

Bremssättel

Brake Calipers

2024

Bremsen-Ersatzteilprogramm

Brake Parts Program



Brakethrough Technology



Erstklassig First-class

Besser ist besser

Wenn es um Qualität geht, genügt uns ein „sehr gut“ noch lange nicht. Wir erfüllen hohe Ansprüche an das Qualitätsmanagement und die europäische Sicherheitsnorm ECE-R90 wird von ATE sogar übertroffen. Zudem führen wir zahlreiche zusätzliche Tests durch, unter anderem zu Verschleiß und Wärmeleistung.

Auch Nachhaltigkeit ist uns wichtig: Wir stellen die Mischungen für ATE Bremsbeläge auf kupferfreie Materialien um und setzen bei ATE Ceramic auf geringen Abrieb. Nutzen ausschließlich umweltfreundliches Material für die Beschichtung von Bremsscheiben. Und bereiten Produkte wie Bremsattel wieder auf.

Better is better

When it comes to quality, “very good” is simply not good enough for us. We meet high standards of quality management – and ATE even exceeds the European safety standard ECE-R90. We also perform many additional tests, including wear and thermal performance.

Sustainability is also important to us: we convert the compounds for ATE brake pads to copperfree materials and opt for low abrasion with ATE Ceramic. We only use environmentally friendly material for the coating of brake discs – and we remanufacture products like brake callipers.

Höchste Qualität für optimale Leistung.



SUPER DOT 5.1

Der Premium-Allrounder ATE SUPER DOT 5.1 mit bester Funktionalität bei heißen wie kalten Einsatzbedingungen: 5 °C höherer Nass-Siedepunkt und höheres Wechselintervall als ATE SL.6 bei gleich guter Viskosität, ideal für Fahrzeuge mit modernen Fahrerassistenzsystemen wie ESP®, ABS und ASR.

Große Auswahl für alle Einsatzgebiete

- | ATE SL als bewährter DOT 4-Typ, ATE TYP 200 für Rennsportbegeisterte und ATE DOT 3 Blau für Oldtimer und Fahrzeuge, wo die Verwendung einer DOT 3-Flüssigkeit vom Fahrzeughersteller vorgeschrieben ist
- | ATE SL.6 ist optimal für ESP®, ABS und ASR: dünnflüssig auch bei niedrigen Temperaturen, schnelle Reaktionszeit
- | Siedepunkte und Viskosität übertreffen gesetzliche und technische Anforderungen
- | Schutz vor Korrosion durch hochwertige Additive

Die Eigenschaften von ATE Bremsflüssigkeiten

	Siedepunkt	Nass-Siedepunkt	Viskosität bei -40 °C	Wechselintervall
ATE SUPER DOT 5.1	min. 265 °C	min. 180 °C	max. 750 mm ² /s	bis 3 Jahre
ATE TYP 200 DOT 4 Racing-Qualität	min. 280 °C	min. 198 °C	max. 1.400 mm ² /s	bis 3 Jahre
ATE SL.6 DOT 4 Ideal für ESP®, ABS, ASR	min. 265 °C	min. 175 °C	max. 700 mm ² /s	bis 2 Jahre
ATE SL DOT 4	min. 260 °C	min. 165 °C	max. 1.400 mm ² /s	bis 1 Jahr
ATE DOT 3 Blau	min. 245 °C	min. 150 °C	max. 1.500 mm ² /s	bis 1 Jahr

Zur Erhaltung der Funktionssicherheit der Bremsanlage muss Bremsflüssigkeit entsprechend der vom Fahrzeughersteller vorgegebenen Qualität und in den angegebenen Wechselintervallen ausgetauscht werden.



Servicegeräte

Natürlich bieten wir auch Geräte für Tests, Entlüftung und Entsorgung von Bremsflüssigkeiten an. Sie arbeiten exakt und zuverlässig, sind leicht zu bedienen und technologisch auf dem neuesten Stand.



In unserem Expert Talk stellen wir Ihnen die verschiedenen Bremsflüssigkeiten vor:



Erfahren Sie mehr über ATE Bremsflüssigkeiten auf www.ate.de/bremsfluessigkeit sowie über unsere Servicegeräte auf www.ate-info.de

Typ	ATE Sachnummer	EAN-Nr. 4006633	Gebinde	Paletteneinheit
SUPER DOT 5.1 SAE-Spezifikation, J1704-FMVSS 116/DOT 5.1 ISO-Klasse 5.1 – niedrigviskos	706602 03.9901-6602.2	45757 6	1 l	600 Kannen ²
	706603 03.9901-6603.2	45759 0	5 l	400 Kannen ³
	706611 03.9901-6611.2	45761 3	20 l	36 Kannen
	706620 03-9901-6620-2	48735 1	30 l	22 Kannen
	706614 03-9901-6614-2	48734 4	50 l	12 Kannen
TYP 200 SAE-Spezifikation, J1704-FMVSS 116/DOT 4	706202 03.9901-6202.2	10825 6	1 l	600 Kannen ²
	706203 03.9901-6203.2	12166 8	5 l	400 Kannen ³
	706220 03.9901-6220.2	12780 6	30 l	22 Kannen
SL 6 SAE-Spezifikation, J1704-FMVSS 116/DOT 4 ISO-Klasse 6 – niedrigviskos	706402 03.9901-6402.2	20746 1	1 l	600 Kannen ²
	706403 03.9901-6403.2	20748 5	5 l	400 Kannen ³
	706411 03.9901-6411.2	20750 8	20 l	36 Kannen
	706420 03.9901-6420.2	23120 6	30 l	22 Kannen
	706414 03.9901-6414.2	23005 6	50 l	12 Kannen
	706405 03.9901-6405.2	23121 3	200 l	1 Stück
SL SAE-Spezifikation, J1704-FMVSS 116/DOT 4	705801 03.9901-5801.2	49001 6	1/2 l	1.200 Kannen ¹
	705802 03.9901-5802.2	49002 3	1 l	600 Kannen ²
	705803 03.9901-5803.2	49003 0	5 l	400 Kannen ³
	705811 03.9901-5811.2	29907 7	20 l	12 Kannen
	705820 03.9901-5820.2	10824 9	30 l	22 Kannen
	705814 03.9901-5814.2	10366 4	50 l	12 Kannen
	705805 03.9901-5805.2	49005 4	200 l	1 Stück
BLAU SAE-Spezifikation, J1703-FMVSS 116/DOT 3	700301 03-9901-0301-2	10188 2	1/2 l	1.200 Kannen ¹
	705302 03.9901-0302.2	10190 5	1 l	600 Kannen ²
	705303 03.9901-0304.2	10194 3	12 oz	2.160 Kannen ⁴



Abweichende Artikelnummern für Lieferländer außerhalb Deutschlands möglich.

Paletteneinheit:

¹20 Kannen je Karton.

²10 Kannen je Karton.

³4 Kannen je Karton.

⁴60 Kannen je Karton.

Top quality for optimum performance.



SUPER DOT 5.1

ATE SUPER DOT 5.1 with optimum performance in both hot and cold conditions: 5 °C higher wet boiling point than ATE SL.6, same excellent viscosity, longer change interval, ideal for vehicles with advanced driver assistance systems like ESP®, ABS and ASR.

Wide selection for all applications

- | ATE SL as a proven DOT 4 grade, ATE TYP 200 for racing enthusiasts and ATE DOT 3 Blau for classic cars and vehicles for which the manufacturer specifies a DOT 3 brake fluid
- | ATE SL.6 is optimal for ESP®, ABS and ASR: low viscosity even at low temperatures, with a fast reaction time
- | Boiling points and viscosities are better than in statutory and technical regulations
- | Protection from corrosion by high-grade additives

Properties of ATE brake fluids

	Boiling point	Wet boiling point	Viscosity at -40 °C	Change interval
ATE SUPER DOT 5.1	min. 265 °C/509 °F	min. 180 °C/356 °F	max. 750 mm ² /s	up to 3 years
ATE TYP 200 DOT 4 Racing quality	min. 280 °C/536 °F	min. 198 °C/388 °F	max. 1,400 mm ² /s	up to 3 years
ATE SL.6 DOT 4 Ideal for ESP®, ABS, ASR	min. 265 °C/509 °F	min. 175 °C/347 °F	max. 700 mm ² /s	up to 2 years
ATE SL DOT 4	min. 260 °C/500 °F	min. 165 °C/329 °F	max. 1,400 mm ² /s	up to 1 year
ATE DOT 3 Blau	min. 245 °C/473 °F	min. 150 °C/302 °F	max. 1,500 mm ² /s	up to 1 year

To maintain the operational reliability and safety of the brake system, you must change the brake fluid in accordance with the vehicle manufacturer's recommendations on quality and at the specified change intervals.



Service units

Of course we also offer devices for testing, bleeding and disposing of brake fluids. The devices work accurately and reliably, are easy to use and their technology is state of the art.



In our Expert Talk we introduce you to the different brake fluids:



To learn more about ATE brake fluids go to www.ate-brakes.com/brakefluid. Information on our service units is available at www.ate-info.de/en

Type	ATE item code	Language variations	Container	Pallet unit
SUPER DOT 5.1 SAE specification, J1704-FMVSS 116/DOT 5.1 ISO Class 5.1 – low viscosity	706602 03.9901-6602.2	DE, EN, ES, PT, CN, FR, IT, AR, SE, NL, JP, TH, GR	1 l	600 cans ²
	706612 03.9901-6612.2	PL, RU, CZ, SK, SLO, HU, BG, KA, HR, SR, RO	1 l	600 cans ²
	706603 03.9901-6603.2	DE, EN, ES, PT, CN, FR, IT, AR, SE, NL, JP, TH, GR, PL, RU, CZ, SK, SLO, HU, BG, KA, HR, SR, RO	5 l	400 cans ³
	706611 03.9901-6611.2		20 l	36 cans
	706620 03.9901-6620-2		30 l	22 cans
	706614 03.9901-6614-2		50 l	12 cans
TYP 200 SAE specification, J1704-FMVSS 116/DOT 4	706202 03.9901-6202.2	DE, EN, ES, PT, CN, FR, IT, AR, SE, NL, JP, TH, GR	1 l	600 cans ²
	706212 03.9901-6212.2	PL, RU, CZ, SK, SLO, HU, BG, KA, HR, SR, RO	1 l	600 cans ²
	706203 03.9901-6203.2	DE, EN, PL, ES, CN, FR, IT, RO, AR, SE, RU, HR, SR, CZ, SK, SLO, GR, HU, JP, TH, BG, NL, PT, KA, DK, FI, SQ, TR, LV, NO, LT, MS, HY	5 l	400 cans ³
	706220 03.9901-6220.2	DE, EN, PL, ES, CN, FR, IT, RO, AR, SE, RU, HR, SR, CZ, SK, SLO, GR, HU, JP, TH, BG, NL, PT, KA, DK, FI, SQ, TR	30 l	22 cans
SL 6 SAE specification, J1704-FMVSS 116/DOT 4 ISO Class 6 – low viscosity	706402 03.9901-6402.2	DE, EN, ES, PT, CN, FR, IT, AR, SE, NL, JP, TH, GR	1 l	600 cans ²
	706432 03.9901-6432.2	PL, RU, CZ, SK, SLO, HU, BG, KA, HR, SR, RO	1 l	600 cans ²
	706403 03.9901-6403.2	DE, EN, PL, ES, CN, FR, IT, RO, AR, SE, RU, HR, SR, CZ, SK, SLO, GR, HU, JP, TH, BG, NL, PT, KA, DK, FI, SQ, TR, LV, NO, LT, MS, HY	5 l	400 cans ³
	706411 03.9901-6411.2	DE, EN, PL, ES, CN, FR, IT, RO, AR, SE, RU, HR, SR, CZ, SK, SLO, GR, HU, JP, TH, BG, NL, PT, KA, DK, FI, SQ, TR, LV	20 l	36 cans
	706420 03.9901-6420.2	DE, EN, PL, ES, CN, FR, IT, RO, AR, SE, RU, HR, SR, CZ, SK, SLO, GR, HU, JP, TH, BG, NL, PT, KA, DK, FI, SQ, TR	30 l	22 cans
	706414 03.9901-6414.2		50 l	12 cans
706405 03.9901-6405.2		200 l	1 item	
SL SAE specification, J1704-FMVSS 116/DOT 4	705801 03.9901-5801.2	DE, EN, ES, AR, TH, CN	1/2 l	1,200 cans ¹
	705831 03.9901-5831.2	PL, RO, RU, HR, SLO, KA	1/2 l	1,200 cans ¹
	705802 03.9901-5802.2	DE, EN, ES, PT, CN, FR, IT, AR, SE, NL, JP, TH, GR	1 l	600 cans ²
	705832 03.9901-5832.2	PL, RU, CZ, SK, SLO, HU, BG, KA, HR, SR, RO	1 l	600 cans ²
	705803 03.9901-5803.2	DE, EN, PL, ES, CN, FR, IT, RO, AR, SE, RU, HR, SR, CZ, SK, SLO, GR, HU, JP, TH, BG, NL, PT, KA, DK, FI, SQ, TR, LV, NO, LT, MS, HY	5 l	400 cans ³
	705811 03.9901-5811.2	DE, EN, PL, ES, CN, FR, IT, RO, AR, SE, RU, HR, SR, CZ, SK, SLO, GR, HU, JP, TH, BG, NL, PT, KA, DK, FI, SQ, TR, LV	20 l	12 cans
	705820 03.9901-5820.2	DE, EN, PL, ES, CN, FR, IT, RO, AR, SE, RU, HR, SR, CZ, SK, SLO, GR, HU, JP, TH, BG, NL, PT, KA, DK, FI, SQ, TR	30 l	22 cans
	705814 03.9901-5814.2		50 l	12 cans
705805 03.9901-5805.2		200 l	1 item	
BLAU SAE specification, J1703-FMVSS 116/DOT 3	700301 03.9901-0301.2	—	1/2 l	1,200 cans ¹
	705302 03.9901-0302.2	—	1 l	600 cans ²
	705303 03.9901-0304.2	—	12 oz	2,160 cans ⁴

Pallet unit:

¹20 cans per box.

²10 cans per box.

³4 cans per box.

⁴60 cans per box.

Item codes may be different for countries of delivery other than Germany.



DE Inhaltsverzeichnis

Herstellerverzeichnis	8
Produktdetails	18
Fahrzeugverwendungen	533
Technische Übersetzungen	2126

EN Table of contents

Index of vehicles	8
Product details	18
Applications of vehicles	533
Technical translations	2126

ES Índice

Índice de vehículos	8
Descripción del producto	18
Aplicaciones	533
Traducciones técnicas	2126

FR Table des matières

Liste des véhicules	8
Présentation du produit	18
Applications	533
Traductions techniques	2126

IT Sommario

Indice autovetture	8
Panoramica prodotti	18
Applicazioni autoveicoli	533
Traduzioni tecniche	2126



DE Herstellerverzeichnis

EN Index of vehicles

ES Índice de vehículos

FR Liste des véhicules

IT Indice autovettura

2024

**ABARTH 534**

500 / 595 / 695	534
500C / 595C / 695C	534
GRANDE PUNTO	534
PUNTO	534
PUNTO EVO	534

ALFA ROMEO 534

145 (930_)	534
146 (930_)	535
147 (937_)	535
156 (932_)	536
156 Sportwagon (932_)	536
159 (939_)	537
159 Sportwagon (939_)	538
BRERA (939_)	539
GIULIA (952_)	539
GIULIETTA (940_)	539
GIULIETTA Kasten/Schrägheck (940_)	540
GT (937_)	541
GTV (916_)	541
MITO (955_)	541
SPIDER (916_)	542
SPIDER (939_)	542
STELVIO (949_)	542

AUDI 543

A1 (8X1, 8XK)	543
A1 Allstreet (GBH)	546
A1 City Carver (GBH)	546
A1 Sportback (8XA, 8XF)	546
A1 Sportback (GBA)	549
A2 (8Z0)	549
A3 (8L1)	549
A3 (8P1)	552
A3 (8V1, 8VK)	556
A3 Allstreet (8YH)	559
A3 Cabriolet (8P7)	559
A3 Cabriolet (8V7, 8VE)	560
A3 Limousine (8VS, 8VM)	563
A3 Limousine (8YS)	565
A3 Sportback (8PA)	566
A3 Sportback (8VA, 8VF)	570
A3 Sportback (8YA)	573
A4 Allroad B8 (8KH)	573
A4 Allroad B9 (8WH, 8WJ)	575
A4 B5 (8D2)	576
A4 B5 Avant (8D5)	580
A4 B6 (8E2)	584
A4 B6 Avant (8E5)	586
A4 B6 Cabriolet (8H7)	588
A4 B7 (8EC)	590
A4 B7 Avant (8ED)	593
A4 B7 Cabriolet (8HE)	596
A4 B8 (8K2)	598
A4 B8 Avant (8K5)	600
A4 B9 (8W2, 8WC)	604
A4 B9 Avant (8W5, 8WD)	606
A5 (8T3)	609
A5 (F53, F5P)	613
A5 Cabriolet (8F7)	614
A5 Cabriolet (F57, F5E)	618
A5 Sportback (8TA)	618
A5 Sportback (F5A, F5F)	621
A6 Allroad C6 (4FH)	622
A6 Allroad C7 (4GH, 4GJ)	623
A6 Allroad C8 (4AH)	623
A6 C5 (4B2)	624
A6 C5 Avant (4B5)	627
A6 C6 (4F2)	629
A6 C6 Avant (4F5)	633
A6 C7 (4G2, 4GC)	635
A6 C7 Avant (4G5, 4GD)	638
A6 C8 (4A2)	641
A6 C8 Avant (4A5)	641
A7 Sportback (4GA, 4GF)	642
A7 Sportback (4KA)	643
A8 D2 (4D2, 4D8)	643
A8 D3 (4E2, 4E8)	644

**AUDI 543**

A8 D4 (4H2, 4H8, 4HC, 4HL)	647
ALLROAD C5 (4BH)	649
CABRIOLET B3 (8G7)	649
Q2 (GAB, GAG)	650
Q3 (8UB, 8UG)	652
Q3 (F3B)	653
Q3 Sportback (F3N)	654
Q5 (8RB)	654
Q5 (FYB, FYG)	656
Q5 Sportback (FYT)	656
Q5 Van (8RB)	657
Q5 Van (FYB, FYG)	658
Q7 (4LB)	658
Q7 (4MB, 4MG)	658
Q7 Van (4LB)	659
Q7 Van (4MB, 4MG)	659
Q8 (4MN, 4MT)	659
TT (8J3)	659
TT (8N3)	661
TT (FV3, FVP)	661
TT Roadster (8J9)	662
TT Roadster (8N9)	664
TT Roadster (FV9, FVR)	665

BMW 665

1 (E81)	665
1 (E87)	668
1 (F20)	672
1 (F21)	673
1 (F40)	675
1 (F52)	675
1 Cabriolet (E88)	675
1 Coupe (E82)	677
1 Van (F20)	678
2 Active Tourer (F45)	679
2 Active Tourer Van (F45)	680
2 Cabriolet (F23)	680
2 Coupe (F22, F87)	681
2 Gran Coupe (F44)	682
2 Gran Tourer (F46)	682
2 Gran Tourer Van (F46)	683
3 (E46)	683
3 (E90)	686
3 (F30, F80)	694
3 Cabriolet (E36)	696
3 Cabriolet (E46)	697
3 Cabriolet (E93)	698
3 Compact (E36)	701
3 Compact (E46)	702
3 Coupe (E36)	703
3 Coupe (E46)	703
3 Coupe (E92)	705
3 Gran Turismo (F34)	710
3 Touring (E36)	711
3 Touring (E46)	712
3 Touring (E91)	714
3 Touring (F31)	720
3 Touring Van (F31)	721
4 Cabriolet (F33, F83)	722
4 Coupe (F32, F82)	722
4 Gran Coupe (F36)	723
5 (E39)	724
5 (E60)	728
5 (F10)	738
5 Gran Turismo (F07)	741
5 Touring (E39)	742
5 Touring (E61)	746
5 Touring (F11)	756
6 (E63)	760
6 Cabriolet (E64)	761
6 Cabriolet (F12)	762
6 Coupe (F13)	762
6 Gran Coupe (F06)	763
7 (E38)	763
7 (E65, E66, E67)	765
7 (F01, F02, F03, F04)	767
8 (E31)	769
i3 (I01)	769
X1 (E84)	769

**BMW 665**

X1 (F48)	772
X1 Van (F48)	773
X2 (F39)	773
X3 (E83)	774
X3 (F25)	776
X4 (F26)	776
X5 (E53)	776
X5 (E70)	778
X5 (F15, F85)	780
X6 (E71, E72)	781
X6 (F16, F86)	782
Z3 Coupe (E36)	783
Z3 Roadster (E36)	784
Z4 Coupe (E86)	786
Z4 Roadster (E85)	786
Z4 Roadster (E89)	788
Z8 Roadster (E52)	788

CHEVROLET 789

ASTRA Schrägheck	789
ASTRA Stufenheck	789
AVEO / KALOS Schrägheck (T200)	789
AVEO / KALOS Schrägheck (T250, T255)	789
AVEO / KALOS Stufenheck (T200)	789
AVEO / KALOS Stufenheck (T250, T255)	790
AVEO Schrägheck (T300)	790
AVEO Stufenheck (T300)	790
COBALT	791
CORSA Kombi	791
CRUZE (J300)	791
CRUZE Schrägheck (J305)	792
CRUZE Station Wagon (J308)	793
EPICA (KL1_)	794
EVANDA	794
LACETTI (J200)	794
LACETTI Kombi (J200)	794
LACETTI Stufenheck (J200)	794
LANOS Stufenheck	795
MALIBU (V300)	795
MATIZ (M200, M250)	795
NUBIRA Kombi	795
NUBIRA Stufenheck	796
ORLANDO (J309)	796
SPARK	796
SPARK (M300)	796
SPARK (M400)	797
SPARK Kasten/Schrägheck (M200, M250)	797
TIGRA	797
TRAX	797
VECTRA	797
VOLT	798
ZAFIRA (F75)	798

CHRYSLER 798

200 Cabriolet	798
200 Stufenheck	798
DELTA	798
GRAND VOYAGER V (RT)	799
PT CRUISER (PT_)	799
PT CRUISER Cabriolet	799
PT CRUISER Combi Van (PT_)	799
SEBRING (JS)	799
SEBRING Cabriolet (JS)	799
VOYAGER / GRAND VOYAGER IV (RG)	800
VOYAGER IV (RG, RS)	800
YPSILON	800

CITROËN 800

BERLINGO / BERLINGO FIRST Großraumlimousine (MF_, GJK_, GFK_)	800
BERLINGO / BERLINGO FIRST Kasten/Großraumlimousine (M_)	802
BERLINGO (ER_, EC_)	803
BERLINGO Kasten/Großraumlimousine (B9)	804
BERLINGO Kasten/Großraumlimousine (K9)	806
BERLINGO MULTISPACE (B9)	806
BERLINGO Pritsche/Fahrgestell (B9)	808

**CITROËN 800**

C1 (PM_, PN_) 808
C15 Kasten/Großraumlimousine (VD_) 838
C15 Kombi 838
C15 Pritsche/Fahrgestell (VDPD) 839
C1 II (PA_, PS_) 808
C2 (JM_) 809
C2 ENTERPRISE (JG_) 809
C3 AIRCROSS II (2R_, 2C_) 812
C3 AIRCROSS II Van (2C_, 2R_) 812
C3 I (FC_, FN_) 810
C3 II (SC_) 811
C3 III (SX) 812
C3 III Van (SX_, SY_) 812
C3 II Kasten/Schrägheck (SC_) 811
C3 PICASSO (SH_) 813
C3 Pluriel (HB_) 813
C4 AIRCROSS 820
C4 CACTUS 820
C4 CACTUS Van (0B_, 0P_) 821
C4 Coupe (LA_) 821
C4 GRAND PICASSO I (UA_) 824
C4 GRAND PICASSO II (DA_, DE_) 825
C4 I (LC_) 813
C4 II (NC_) 818
C4 III (BA_, BB_, BC_) 820
C4 II Kasten/Schrägheck (NC_) 819
C4 II Stufenheck (NC_) 819
C4 I Kasten/Schrägheck (LR_) 816
C4 I Stufenheck 817
C4 PICASSO I Großraumlimousine (UD_) 826
C4 PICASSO II 828
C4 PICASSO II Van (DD_) 829
C4 SPACETOURER (3D_) 829
C4 SPACETOURER Van (3D_) 830
C5 AIRCROSS (A_) 836
C5 I (DC_) 830
C5 I Break (DE_) 830
C5 II (RC_) 831
C5 II Break (RE_) 831
C5 III (RD_) 831
C5 III Break (RW_) 834
C5 Kasten/Kombi (DE_, RE_) 836
C6 (TD_) 836
C8 (EA_, EB_) 837
C8 Van (EA_, EB_) 838
C-CROSSER (VU_, VV_) 839
C-CROSSER ENTERPRISE (VU_, VV_) 839
C-CROSSER Van (VU_) 839
C-ELYSEE (DD_) 839
DS3 (SA_) 840
DS3 Cabriolet 840
DS4 (NX_) 841
DS5 842
EVASION Großraumlimousine (22, U6) 844
GRAND C4 SPACETOURER (3A_, 3E_) 845
GRAND C4 SPACETOURER Van (3A_, 3E_) 846
JUMPER I Bus (230P) 846
JUMPER I Bus (244, Z_) 850
JUMPER II Bus 860
JUMPER II Kasten 861
JUMPER II Pritsche/Fahrgestell 863
JUMPER I Kasten (230L) 851
JUMPER I Kasten (244) 855
JUMPER I Pritsche/Fahrgestell (230) 856
JUMPER I Pritsche/Fahrgestell (244) 859
JUMPY I (U6U_) 864
JUMPY II (VF7) 865
JUMPY II Kasten 866
JUMPY II Pritsche/Fahrgestell 866
JUMPY I Kasten (BS_, BT_, BY_, BZ_) 864
JUMPY I Pritsche/Fahrgestell (BU_, BV_, BW_, BX_) 865
NEMO Großraumlimousine 867
NEMO Kasten/Großraumlimousine (AA_) 867
SAXO (S0, S1) 867
SAXO Hatchback van (S3_) 868
XANTIA (X1_, X2_) 868
XANTIA Break (X1_, X2_) 868
XM (Y4) 868
XM Break (Y4) 869

CITROËN 800

XSARA (N1) 869
XSARA Break (N2) 871
XSARA Coupe (N0) 873
XSARA Kasten/Kombi 875
XSARA Kasten/Schrägheck (N3_) 876
XSARA PICASSO (N68) 878

CUPRA 880

ATECA (KH7, KHP, KBP) 880
FORMENTOR (KM7) 881
LEON (KL1, KU1) 881
LEON Sportstourer (KL8, KU8) 881

DACIA 881

DOKKER Express Kasten/Großraumlimousine 881
DOKKER Großraumlimousine (KE_) 882
DUSTER (HM_) 883
DUSTER (HS_) 885
DUSTER Kasten/SUV 886
JOGGER (RK_) 887
LODGY (JS_) 887
LOGAN (LS_) 888
LOGAN EXPRESS (FS_) 890
LOGAN II 888
LOGAN MCV (KS_) 890
LOGAN MCV II 891
LOGAN Pick-up (US_) 892
SANDERO 892
SANDERO II 893
SANDERO III 894

DAEWOO 894

ESPERO (KLEJ) 894
EVANDA (KLAL) 895
GENTRA Stufenheck 895
KALOS (KLAS) 895
KALOS Stufenheck (KLAS) 895
LACETTI Schrägheck (KLAN) 895
LACETTI Stufenheck 896
LACETTI Stufenheck (J200) 896
LANOS (KLAT) 896
LANOS Stufenheck (KLAT) 896
MAGNUS 896
MATIZ (M100, M150) 896
MATIZ (M200, M250) 897
MATIZ (M300) 897
MATIZ Kasten/Schrägheck (KLA4) 897
NEXIA Stufenheck 897
NUBIRA (J100) 898
NUBIRA Stufenheck (J100) 898
NUBIRA Stufenheck (J200) 898
NUBIRA Wagon (J100) 898
NUBIRA Wagon (J200) 898
TOSCA 898

DAIHATSU 898

CHARADE VIII 899
MATERIA (M4_) 899
SIRION (M3_) 899

DS 899

DS 3 / DS 3 CROSSBACK (UR_, UC_, UJ_) 899
DS 3 (SA_) 899
DS 3 Cabriolet (SB_) 900
DS 4 / DS 4 CROSSBACK (NX_) 900
DS 5 (KF_) 901
DS 7 Crossback (J4_, JR_, JC_) 902

FIAT 902

126 (126_) 902
500 (312_) 902
500 C (312_) 903

FIAT 902

500e (332_) 904
500e Cabriolet (332_) 904
500L (351_, 352_) 904
500X (334_) 905
BARCETTA (183_) 905
BRAVA (182_) 905
BRAVO I (182_) 906
BRAVO II (198_) 906
BRAVO Van (198_) 907
CINQUECENTO (170_) 907
COUPE (175_) 907
CROMA (194_) 907
CROMA Kasten/Kombi (194_) 908
DOBLO Bus (263_) 908
DOBLO Cargo (263_) 909
DOBLO Großraumlimousine (119_, 223_) 909
DOBLO Kasten/Großraumlimousine (223_) 910
DOBLO Pritsche/Fahrgestell (263_) 911
DUCATO Bus (230_) 911
DUCATO Bus (244_) 914
DUCATO Bus (250_) 914
DUCATO Kasten (230_) 918
DUCATO Kasten (244_) 921
DUCATO Kasten (250_) 921
DUCATO Pritsche/Fahrgestell (230_) 926
DUCATO Pritsche/Fahrgestell (244_) 928
DUCATO Pritsche/Fahrgestell (250_) 928
FIORINO Großraumlimousine (225_) 933
FIORINO Kasten/Großraumlimousine (146_) 933
FIORINO Kasten/Großraumlimousine (225_) 934
FIORINO Pick up (146_) 934
FREEMONT (345_) 934
GRANDE PUNTO (199_) 934
GRANDE PUNTO Van (199_) 936
IDEA (350_) 936
IDEA Van (350_) 936
LINEA (323_, 110_) 937
MAREA (185_) 937
MAREA Weekend (185_) 938
MULTIPLA (186_) 938
MULTIPLA VAN (186_) 938
PALIO (178_, 171_) 938
PALIO Weekend (178_, 173_, 373_, 374_, 171_) 939
PANDA / PANDA CLASSIC (169_) 939
PANDA (141_) 940
PANDA (312_, 319_) 940
PANDA Kasten/Schrägheck (141_) 941
PANDA Kasten/Schrägheck (169_) 941
PANDA VAN (312_, 519_) 942
PUNTO (176_) 942
PUNTO (188_) 943
PUNTO (199_) 944
PUNTO Cabriolet (176_) 945
PUNTO EVO (199_) 945
PUNTO EVO Kasten/Schrägheck (199_) 946
PUNTO Kasten/Schrägheck (188_) 946
PUNTO Kasten/Schrägheck (199_) 946
PUNTO Van (176_) 947
QUBO (225_) 948
SCUDO Bus (220_) 948
SCUDO Bus (270_, 272_) 948
SCUDO Kasten (220_) 949
SCUDO Kasten (270_, 272_) 949
SCUDO Pritsche/Fahrgestell (220_) 950
SCUDO Pritsche/Fahrgestell (270_, 272_) 950
SEDICI (189_) 950
SEICENTO / 600 (187_) 950
SEICENTO / 600 Kasten/Schrägheck (287_) 951
SIENA (178_, 172_) 951
STILO (192_) 951
STILO Multi Wagon (192_) 951
STILO VAN (192_) 952
STRADA Pick-up (178_, 278_) 952
ULYSSE (179_) 952
ULYSSE (220_) 952
UNO (146_, 158_) 954



**FORD 954**

B-MAX (JK)	954
B-MAX Van (JK)	954
C-MAX (DM2)	955
C-MAX II (DXA/CB7, DXA/CEU)	956
C-MAX II Van	957
COUGAR (EC_)	958
COURIER Pick-up	959
ECOSPORT	959
ESCORT CLASSIC (AAL, ABL)	961
ESCORT CLASSIC Turnier (ANL)	961
ESCORT VI (GAL, AAL, ABL)	959
ESCORT VI Cabriolet (ALL)	959
ESCORT VI Express (AVL)	960
ESCORT VI Stufenheck (GAL, AFL)	960
ESCORT VI Turnier (GAL, ANL)	960
FIESTA IV (JA_, JB_)	961
FIESTA Kasten/Großraumlimousine (J5_, J3_)	966
FIESTA Kasten/Schrägheck (JV_)	967
FIESTA Stufenheck	967
FIESTA V (JH_, JD_)	962
FIESTA VI (CB1, CCN)	964
FIESTA VII (HJ, HF)	966
FIESTA VII Van	966
FIESTA VI Van	965
FIESTA V Van	963
FOCUS C-MAX (DM2)	987
FOCUS I (DAW, DBW)	968
FOCUS II (DA_, HCP, DP)	971
FOCUS II Cabriolet	973
FOCUS III	978
FOCUS III Kasten/Kombi	980
FOCUS III Kasten/Schrägheck	981
FOCUS III Stufenheck	982
FOCUS III Turnier	984
FOCUS II Kasten/Kombi	974
FOCUS II Stufenheck (DB_, FCH, DH)	975
FOCUS II Turnier (DA_, FFS, DS)	976
FOCUS I Kasten/Kombi (DNW)	969
FOCUS I Stufenheck (DFW)	970
FOCUS I Turnier (DNW)	970
FOCUS IV (HN)	986
FOCUS IV Stufenheck (HM)	986
FOCUS IV Turnier (HP)	987
FUSION (JU_)	988
GALAXY I (WGR)	989
GALAXY II (WA6)	990
GALAXY III (CK)	992
GALAXY MK III VAN (CK)	994
GALAXY MK II VAN (WA6)	993
GALAXY MK I VAN (WGR)	992
GRAND C-MAX (DXA/CB7, DXA/CEU)	994
GRAND C-MAX Van	995
KA	996
KA (RB_)	996
KA (RU8)	997
KA Van (RB)	997
KUGA I	998
KUGA II (DM2)	999
KUGA III (DFK)	1002
KUGA II VAN	1001
KUGA I VAN	998
MAVERICK	1002
MONDEO II (BAP)	1002
MONDEO III (B5Y)	1005
MONDEO III Stufenheck (B4Y)	1005
MONDEO III Turnier (BWY)	1005
MONDEO II Stufenheck (BFP)	1003
MONDEO II Turnier (BNP)	1004
MONDEO IV (BA7)	1006
MONDEO IV Stufenheck (BA7)	1008
MONDEO IV Turnier (BA7)	1010
MONDEO IV Van	1012
MONDEO V Schrägheck (CE)	1013
MONDEO V Stufenheck (CD)	1013
MONDEO V Turnier (CF)	1014
PUMA (EC_)	1015
PUMA (J2K, CF7)	1016
RANGER (ET)	1016
S-MAX (CJ, WA6)	1016
S-MAX (WA6)	1016

FORD 954

S-MAX VAN (WA6)	1018
STREET KA (RL2)	1019
TOURNEO CONNECT	1019
TOURNEO CONNECT / GRAND	1019
TOURNEO CONNECT V408 Großraumli- mousi	1019
TOURNEO COURIER B460 Großraumli- mousine	1020
TOURNEO CUSTOM V362 Bus (F3)	1020
TRANSIT Bus (E_)	1020
TRANSIT Bus (FD_, FB_, FS_, FZ_, FC_)	1021
TRANSIT CONNECT (P65_, P70_, P80_)	1022
TRANSIT CONNECT Großraumlimousine	1022
TRANSIT CONNECT V408 Kasten/Groß- raumlimousine	1023
TRANSIT COURIER B460 Großraumlimou- sine	1024
TRANSIT COURIER B460 Kasten/Groß- raumlimousine	1024
TRANSIT CUSTOM V362 Bus (F3)	1024
TRANSIT CUSTOM V362 Kasten (FY, FZ)	1024
TRANSIT Kasten (E_)	1025
TRANSIT Kasten (FA_)	1025
TRANSIT Pritsche/Fahrgestell (E_)	1026
TRANSIT Pritsche/Fahrgestell (FM_, FN_, FF_)	1026
TRANSIT Pritsche/Fahrgestell (FM_, FN_, F_)	1027
TRANSIT TOURNEO Bus	1027
TRANSIT TOURNEO Bus (FC_)	1027
TRANSIT V363 Bus (FAD, FBD)	1028
TRANSIT V363 Kasten (FCD, FDD)	1028
TRANSIT V363 Pritsche/Fahrgestell (FED, FFD)	1029

FORD USA 1030

EDGE	1030
------	------

HONDA 1030

ACCORD IX Coupe	1033
ACCORD IX Stufenheck (CR)	1033
ACCORD VI (CK, CG, CH, CF)	1030
ACCORD VI Hatchback (CH, CL)	1030
ACCORD VII (CL, CN)	1031
ACCORD VII (CM)	1031
ACCORD VIII (CP)	1032
ACCORD VIII (CU)	1032
ACCORD VIII Kombi (CW)	1033
ACCORD VII Tourer (CM, CN)	1032
CAPA (GA)	1034
CITY IV Stufenheck (GD_)	1034
CITY IV Stufenheck (GE4)	1034
CITY V Stufenheck (GM2, GM3)	1034
CIVIC VI Aerodeck (MB, MC)	1035
CIVIC VI Coupe (EJ, EM1)	1035
CIVIC VI Fastback (MA, MB)	1035
CIVIC VI Hatchback (EJ, EK)	1035
CIVIC VII Coupe (EM2)	1036
CIVIC VII Hatchback (EU, EP, EV)	1036
CIVIC VIII Hatchback (FN, FK)	1036
CIVIC VIII Stufenheck (FD, FA)	1037
CIVIC VII Stufenheck (ES, ET)	1036
CIVIC VI Stufenheck (EJ, EK, SO)	1036
CR-V I (RD)	1037
CR-V II (RD_)	1037
CR-V III (RE_)	1037
CR-V IV (RM_)	1038
DOMANI (MB_)	1038
INSIGHT (ZE_)	1038
JAZZ II (GD_, GE3, GE2)	1038
JAZZ III (GE_, GG_, GP_, ZA_)	1039
JAZZ IV (GK_)	1039
JAZZ SHUTTLE (GG8, GG7, GP2)	1039
LOGO (GA)	1040
ORTHIA / PARTNER (EL_, EY_)	1040
STEPWGN (LA-RF_, UA-RF_)	1040

HYUNDAI 1040

ACCENT II (LC)	1040
ACCENT III (MC)	1041
ACCENT III Stufenheck (MC)	1041
ACCENT II Stufenheck (LC)	1040
ACCENT IV (RB)	1041
ACCENT IV Stufenheck (RB)	1041
ATOS (MX)	1041
COUPE I (RD)	1041
ELANTRA III (XD)	1041
ELANTRA III Stufenheck (XD)	1042
ELANTRA IV Stufenheck (HD)	1042
GALLOPER II (JK-01)	1042
GETZ (TB)	1043
GRAND SANTA FÉ	1044
H-1 Cargo (TQ)	1044
H-1 Travel (TQ)	1044
HIGHWAY VAN	1044
i10 I (PA)	1044
i10 II (BA, IA)	1045
i10 II Stufenheck	1045
i20 ACTIVE (IB, GB)	1047
i20 I (PB, PBT)	1046
i20 II (GB, IB)	1046
i20 II Coupe (GB)	1047
i20 II Hatchback Van (GB, IB)	1047
i30 (FD)	1047
i30 (GD)	1048
i30 Coupe	1048
i30 Hatchback Van (GDE)	1049
i30 Kombi (FD)	1049
i30 Kombi (GD)	1050
i30 Kombi Van (GDE, GD)	1051
i40 I (VF)	1051
i40 I CW (VF)	1051
i40 I Kombi Van (VF)	1051
ix20 (JC)	1051
ix35 (LM, EL, ELH)	1052
ix35 Van	1053
LANTRA II (J-2)	1053
LANTRA II Kombi (J-2)	1053
MATRIX (FC)	1053
SANTA FÉ II (CM)	1054
SANTA FÉ III (DM, DMA)	1054
SANTA FÉ II Kasten/SUV (CM)	1054
TRAJET (FO)	1054
TRAJET Kasten/Großraumlimousine (FO)	1054
TUCSON (JM)	1054
TUCSON (TL, TLE)	1055
TUCSON Kasten/SUV (JM)	1056
TUCSON Kasten/SUV (TLE)	1056

INFINITI 1056

G Stufenheck	1056
M35	1057
M45	1057

IVECO 1057

DAILY III Kasten	1057
DAILY III Pritsche/Fahrgestell	1057
DAILY IV Bus	1057
DAILY IV Kasten	1058
DAILY IV Pritsche/Fahrgestell	1058
DAILY V Kasten	1059
DAILY V Pritsche/Fahrgestell	1059

JAGUAR 1060

E-PACE (X540)	1060
F-PACE (X761)	1061
F-TYPE Cabriolet (X152)	1062
F-TYPE Coupe (X152)	1062
I-PACE (X590)	1062
S-TYPE II (X200)	1062
XE (X760)	1062
XF I (X250)	1063
XF II (X260)	1064
XF SPORTBRAKE (X250)	1065
XF SPORTBRAKE (X260)	1065

**JAGUAR 1060**

XJ (X308)	1066
XJ (X350, X358)	1066
XJ (X351)	1066
XK 8 Convertible (X100)	1067
XK 8 Coupe (X100)	1067
XK II Cabriolet (X150)	1067
XK II Coupe (X150)	1067
X-TYPE I (X400)	1067
X-TYPE I Kombi (X400)	1067

JEEP 1068

CHEROKEE (KK)	1068
COMPASS (MK49)	1068
GRAND CHEROKEE II (WJ, WG)	1068
PATRIOT (MK74)	1068
RENEGADE SUV (BU, B1, BV)	1069
RENEGADE VAN (BU, B1)	1069
WRANGLER III (JK)	1069

KIA 1069

CARENS III Großraumlimousine (UN)	1070
CEE'D (JD)	1070
CEE'D Combi Van (JD)	1070
CEE'D Schrägheck (ED)	1071
CEE'D Sportswagon (JD)	1071
CEE'D SW (ED)	1072
CERATO II (TD)	1073
CERATO II Stufenheck (TD)	1073
CERATO I Schrägheck (LD)	1072
CERATO I Stufenheck (LD)	1073
PICANTO I (SA)	1073
PICANTO II (TA)	1073
PRO CEE'D (ED)	1074
PRO CEE'D (JD)	1074
PRO CEE'D Hatchback Van (JD)	1074
RIO II (JB)	1075
RIO III (UB)	1075
RIO III Hatchback Van (UB)	1075
RIO III Stufenheck (UB)	1075
RIO II Stufenheck (JB)	1075
RIO IV (YB, SC, FB)	1076
RIO IV Hatchback Van (YB, SC, FB)	1076
RIO IV Stufenheck (SC, FB)	1076
SORENTO I (JC)	1076
SORENTO II (XM)	1076
SORENTO II Kasten/SUV (XM)	1077
SORENTO I VAN (JC)	1076
SOUL II (PS)	1077
SPORTAGE II (JE_, KM)	1077
SPORTAGE III (SL)	1077
SPORTAGE II VAN (KM_)	1077
SPORTAGE IV (QL, QLE)	1078
SPORTAGE IV VAN (QL, QLE)	1080
STONIC (YB)	1080
STONIC Hatchback Van (YB)	1080
VENGA (YN)	1080
VENGA Hatchback Van (YN)	1080

LADA 1080

SAMARA (2108, 2109, 2113, 2114)	1081
SAMARA Schrägheck (2113, 2114)	1081
SAMARA Stufenheck (21099, 2115)	1081
TAIGA Geländewagen geschlossen (2121, 2131)	1081

LANCIA 1081

DEDRA (835_)	1081
DEDRA SW (835_)	1082
DELTA II (836_)	1082
DELTA III (844_)	1082
FLAVIA Cabriolet (JS_)	1083
LYBRA (839_)	1083
LYBRA SW (839_)	1083
MUSA (350_)	1083
PHEDRA (179_)	1084
Y (840_)	1084

**LANCIA 1081**

YPSILON (312_)	1085
YPSILON (843_)	1085
ZETA (22_)	1086

LAND ROVER 1086

DEFENDER Cabrio (L316)	1086
DEFENDER Pick Up (L316)	1087
DEFENDER Pritsche/Fahrgestell (L316)	1087
DEFENDER Station Wagon (L316)	1087
DISCOVERY III (L319)	1087
DISCOVERY III VAN (L319)	1087
DISCOVERY IV (L319)	1087
DISCOVERY IV VAN (L319)	1087
DISCOVERY SPORT (L550)	1087
DISCOVERY SPORT VAN (L550)	1089
FREELANDER 2 (L359)	1089
FREELANDER 2 VAN (L359)	1090
FREELANDER I (L314)	1089
FREELANDER I Soft Top (L314)	1089
RANGE ROVER EVOQUE (L538)	1091
RANGE ROVER EVOQUE (L551)	1091
RANGE ROVER EVOQUE Cabriolet (L538)	1092
RANGE ROVER EVOQUE VAN (L538)	1093
RANGE ROVER III (L322)	1090
RANGE ROVER SPORT I (L320)	1093
RANGE ROVER VELAR (L560)	1093

LEXUS 1094

CT (ZWA10_)	1094
GX (URJ15_, GRJ15_)	1094

MAZDA 1094

121 III (JASM, JBMS)	1102
2 (DE_, DH_)	1094
2 (DY)	1094
3 (BK)	1095
3 (BL)	1096
3 (BM, BN)	1097
323 F VI (BJ)	1103
323 S VI (BJ)	1103
3 Kasten/Schrägheck (BM)	1097
3 Stufenheck (BK)	1097
3 Stufenheck (BL)	1098
3 Stufenheck (BM_, BN_)	1098
5 (CR19)	1098
5 (CW)	1099
626 V (GF)	1104
626 V Hatchback (GF)	1104
626 V Station Wagon (GW)	1104
6 Hatchback (GG)	1100
6 Hatchback (GH)	1100
6 Kombi (GH)	1101
6 Station Wagon (GY)	1101
6 Stufenheck (GG)	1102
6 Stufenheck (GH)	1102
B-SERIE (UN)	1105
BT-50 Pick-up (CD, UN)	1105
BT-50 Pritsche/Fahrgestell (CD, UN)	1105
CX-5 (KE, GH)	1105
CX-5 Van (KE_)	1105
CX-7 (ER)	1105
CX-9 (TB)	1105
MX-5 II (NB)	1106
MX-5 III (NC)	1106
PREMACY (CP)	1106
PREMACY Van (CP_)	1107
TRIBUTE (EP)	1107
XEDOS 6 (CA)	1107

MERCEDES-BENZ 1107

A-KLASSE (W168)	1107
A-KLASSE (W169)	1108
A-KLASSE (W176)	1109
B-KLASSE Sports Tourer (W245)	1111
B-KLASSE Sports Tourer (W246, W242)	1112

**MERCEDES-BENZ 1107**

CITAN Kasten/Großraumlimousine (W415)	1113
CITAN Kasten/Großraumlimousine (W420)	1113
CITAN Mixto (Double Cabin) (W415)	1114
CITAN Tourer (W415)	1114
CITAN Tourer (W420)	1114
C-KLASSE (W202)	1114
C-KLASSE (W203)	1116
C-KLASSE (W204)	1118
C-KLASSE (W205)	1124
C-KLASSE Cabriolet (A205)	1128
C-KLASSE Coupe (C204)	1130
C-KLASSE Coupe (C205)	1132
C-KLASSE Sportcoupe (CL203)	1135
C-KLASSE T-Model (S202)	1136
C-KLASSE T-Model (S203)	1137
C-KLASSE T-Model (S204)	1139
C-KLASSE T-Model (S205)	1144
CLA Coupe (C117)	1148
CLA Shooting Brake (X117)	1148
CLC-KLASSE (CL203)	1149
CLK (C208)	1150
CLK (C209)	1151
CLK Cabriolet (A208)	1152
CLK Cabriolet (A209)	1153
CLS (C218)	1154
CLS (C219)	1155
CLS (C257)	1156
CLS Shooting Brake (X218)	1157
E-KLASSE (W210)	1158
E-KLASSE (W211)	1162
E-KLASSE (W212)	1169
E-KLASSE (W213)	1173
E-KLASSE All-Terrain (S213)	1174
E-KLASSE Cabriolet (A207)	1174
E-KLASSE Cabriolet (A238)	1177
E-KLASSE Coupe (C207)	1177
E-KLASSE Coupe (C238)	1180
E-KLASSE Pritsche/Fahrgestell (VF211)	1181
E-KLASSE T-Model (S210)	1181
E-KLASSE T-Model (S211)	1185
E-KLASSE T-Model (S212)	1190
E-KLASSE T-Model (S213)	1193
EQV (W447)	1194
eVITO Kasten (W447)	1194
eVITO Tourer (W447)	1194
G-KLASSE (W461)	1195
G-KLASSE (W463)	1195
G-KLASSE Cabrio (W463)	1195
GLA-KLASSE (X156)	1196
GLC (X253)	1196
GLC Coupe (C253)	1198
GLE (W166)	1199
GLE Coupe (C292)	1199
GLK-KLASSE (X204)	1199
GL-KLASSE (X164)	1200
GL-KLASSE (X166)	1200
GLS (X166)	1201
MARCO POLO Camper (W447)	1201
M-KLASSE (W163)	1201
M-KLASSE (W164)	1202
M-KLASSE (W166)	1204
R-KLASSE (W251, V251)	1204
S-KLASSE (W220)	1206
S-KLASSE (W221)	1207
S-KLASSE (W222, V222, X222)	1211
S-KLASSE Cabriolet (A217)	1211
S-KLASSE Coupe (C140)	1212
S-KLASSE Coupe (C215)	1212
S-KLASSE Coupe (C216)	1212
S-KLASSE Coupe (C217)	1213
SL (R129)	1213
SL (R230)	1215
SLC (R172)	1216
SLK (R170)	1216
SLK (R171)	1218
SLK (R172)	1218
SPRINTER 2-t Bus (B901, B902)	1219
SPRINTER 2-t Kasten (B901, B902)	1219
SPRINTER 2-t Pritsche/Fahrgestell (B901, B902)	1220
SPRINTER 3,5-t Bus (B906)	1222



**MERCEDES-BENZ 1107**

SPRINTER 3,5-t Kasten (B906)	1222
SPRINTER 3,5-t Kasten (B907, B910)	1223
SPRINTER 3,5-t Pritsche/Fahrgestell (B906)	1223
SPRINTER 3,5-t Pritsche/Fahrgestell (B907, B910)	1223
SPRINTER 3,5-t Tourer Bus (B907)	1224
SPRINTER 3-t Bus (B903)	1224
SPRINTER 3-t Bus (B906)	1225
SPRINTER 3-t Kasten (B903)	1225
SPRINTER 3-t Kasten (B906)	1227
SPRINTER 3-t Pritsche/Fahrgestell (B903)	1227
SPRINTER 3-t Pritsche/Fahrgestell (B906)	1228
SPRINTER 3-t Pritsche/Fahrgestell (B910, B907)	1229
SPRINTER 3-t Tourer Bus (B907)	1229
SPRINTER 4,6-t Kasten (B906)	1229
SPRINTER 4,6-t Pritsche/Fahrgestell (B906)	1229
SPRINTER 4-t Bus (B904)	1230
SPRINTER 4-t Kasten (B904)	1230
SPRINTER 4-t Kasten (B907, B910)	1232
SPRINTER 4-t Pritsche/Fahrgestell (B904)	1232
SPRINTER 4-t Pritsche/Fahrgestell (B907, B910)	1233
SPRINTER 4-t Tourer Bus (B907)	1234
SPRINTER 5-t Bus (B906)	1234
SPRINTER 5-t Kasten (B906)	1234
SPRINTER 5-t Kasten (B907)	1235
SPRINTER 5-t Pritsche/Fahrgestell (B905)	1235
SPRINTER 5-t Pritsche/Fahrgestell (B906)	1235
SPRINTER 5-t Pritsche/Fahrgestell (B907)	1235
SPRINTER CLASSIC 3,5-t Kasten (B909)	1236
SPRINTER CLASSIC 4,6-t Bus (B909)	1236
SPRINTER CLASSIC 4,6-t Kasten (B909)	1237
VANEO (414)	1237
VARIO Bus (B670)	1237
VARIO Kasten (B667, B670, B668)	1237
VARIO Kipper	1238
VARIO Pritsche/Fahrgestell (B670, B668, B667)	1238
VARIO Triebkopf	1238
VIANO (W639)	1239
VITO / MIXTO Kasten (W639)	1239
VITO Bus (W638)	1240
VITO Bus (W639)	1241
VITO Kasten (W447)	1242
VITO Kasten (W638)	1243
VITO Mixto (Double Cabin) (W447)	1244
VITO Tourer (W447)	1244
V-KLASSE (638/2)	1245
V-KLASSE (W447)	1246

MG 1247

MG ZT	1247
MG ZT- T	1247

MINI 1248

MINI (F55)	1248
MINI (F56)	1249
MINI (R50, R53)	1249
MINI (R56)	1251
MINI Cabriolet (F57)	1252
MINI Cabriolet (R52)	1253
MINI Cabriolet (R57)	1253
MINI CLUBMAN (F54)	1254
MINI CLUBMAN (R55)	1255
MINI CLUBVAN (R55)	1256
MINI COUNTRYMAN (F60)	1256
MINI COUNTRYMAN (R60)	1257
MINI Coupe (R58)	1257
MINI PACEMAN (R61)	1257
MINI Roadster (R59)	1258

MITSUBISHI 1258

ASX (GA_W_)	1258
ASX Van (GA_W_)	1258
ATTRAGE VI Stufenheck (A1_A)	1259
CARISMA (DA_)	1259

**MITSUBISHI 1258**

CARISMA Stufenheck (DA_)	1259
COLT CZC VI Cabriolet (RG)	1261
COLT Kasten/Schrägheck (Z3_V)	1261
COLT V (CJ_, CP_)	1260
COLT VI (Z3_A, Z2_A)	1260
DELICA / SPACE GEAR	1261
ECLIPSE Cabriolet (D5_A)	1262
ECLIPSE II (D3_A)	1262
GALANT VIII (EA_)	1262
GALANT VIII Kombi (EA_, EC_)	1262
GALLOPER (JK-01)	1262
GRANDIS (NA_W)	1262
L200 / TRITON (KA_T, KB_T)	1263
L200 / TRITON (KJ_, KK_, KL_)	1263
L200 / TRITON Pritsche/Fahrgestell (KA_T, KB_T)	1263
L200 (K7_T, K6_T, K5_T)	1264
L200 Pritsche/Fahrgestell (MQ)	1264
L 300 III Bus (P0_W, P1_W, P2_W, P3_W)	1264
L 300 III Kasten (P0_V, P1_V, P2_V)	1265
L 300 III Pritsche/Fahrgestell (P1_T)	1265
L400 Bus (PD_W, PC_W, PA_V, PB_V, PA_W)	1264
L400 Kasten (PD_W, PC_W, PB_V, PA_W, PA_V)	1264
LANCER CARGO Kasten/Kombi (CS_W)	1267
LANCER VI (CJ_, CP_)	1265
LANCER VII (CS_A, CT_A)	1265
LANCER VIII (CY_A, CZ_A)	1266
LANCER VIII Sportback (CX_A)	1266
LANCER VII Kombi (CS_W, CT_W)	1265
MAGNA Kombi (TF)	1267
MAGNA Kombi (TH)	1267
MIRAGE / SPACE STAR VI Schrägheck (AO_A)	1267
MIRAGE V Schrägheck (CJ_A)	1267
MIRAGE V Stufenheck (CK_A)	1267
OUTLANDER I (CU_W)	1267
OUTLANDER II (CW_W)	1268
OUTLANDER III (GG_W, GF_W, ZJ, ZL, ZK)	1269
OUTLANDER III Van (GF_W, GG_W)	1269
OUTLANDER II Van (CW_W)	1268
PAJERO CLASSIC (V2_W, V6_W, V7_W)	1272
PAJERO II (V3_W, V2_W, V4_W, V5_W)	1270
PAJERO II (V3_W)	1270
PAJERO II Canvas Top (V2_W, V4_W)	1270
PAJERO III (V7_W, V6_W)	1270
PAJERO III Canvas Top (V6_W, V7_W)	1271
PAJERO IV (V8_W, V9_W)	1271
PAJERO IV Van (V9_, V8_, V8_V)	1271
PAJERO PININ I (H6_W, H7_W)	1272
PAJERO SPORT I (K7_, K9_)	1272
PAJERO SPORT II (KH_, KG_)	1273
PAJERO SPORT VAN I (K90)	1273
SANTAMO (UG)	1273
SPACE RUNNER (N6_W)	1273
SPACE RUNNER Großraumlimousine (N1_W, N2_W)	1273
SPACE STAR Großraumlimousine (DG_A)	1273
SPACE WAGON (N9_W, N8_W)	1274
VERADA Stufenheck (KL)	1274

NISSAN 1274

ALMERA (N17)	1274
ALMERA I (N15)	1274
ALMERA I Hatchback (N15)	1275
ALMERA II (N16)	1275
ALMERA II Hatchback (N16)	1276
ALMERA TINO (V10)	1277
BLUEBIRD SYLPHY / SYLPHY III (B17)	1278
CABSTAR (F24M, F24W)	1278
CABSTAR E (TL_, VL_)	1278
CUBE (Z12)	1278
INTERSTAR Bus (X70)	1278
INTERSTAR Kasten (X62B)	1279
INTERSTAR Kasten (X70)	1279
INTERSTAR Pritsche/Fahrgestell (X62B)	1280
INTERSTAR Pritsche/Fahrgestell (X70)	1280
JUKE (F15)	1281
JUKE Van (F15)	1281

**NISSAN 1274**

KUBISTAR Kasten (X76)	1282
MICRA C+C III (K12)	1283
MICRA II (K11)	1282
MICRA III (K12)	1283
MICRA IV (K13K)	1283
MICRA IV (K13KK)	1283
MURANO I (Z50)	1284
MURANO II (Z51)	1284
MURANO II VAN (Z51)	1284
NOTE (E11, NE11)	1284
NOTE VAN (E11)	1284
NT400 CABSTAR (F24M)	1284
NV300 Kasten (X82)	1284
NV300 Kombi (X82)	1285
NV300 Pritsche/Fahrgestell (X82)	1285
NV400 Bus (X62, X62B)	1285
NV400 Kasten (X62, X62B)	1285
NV400 Pritsche/Fahrgestell (X62, X62B)	1286
PRIMASTAR Bus (X82)	1286
PRIMASTAR Bus (X83)	1286
PRIMASTAR Kasten (X82)	1287
PRIMASTAR Kasten (X83)	1287
PRIMASTAR Pritsche/Fahrgestell (X83)	1287
PRIMERA (P11)	1288
PRIMERA (P12)	1288
PRIMERA Hatchback (P11)	1289
PRIMERA Hatchback (P12)	1290
PRIMERA Kombi (WP12)	1290
PRIMERA Traveller (WP11)	1292
PULSAR Schrägheck (C13)	1292
QASHQAI / QASHQAI +2 I (J10, NJ10, JJ10E)	1293
QASHQAI / QASHQAI +2 I VAN (J10, JJ10E)	1294
QASHQAI II SUV (J11, J11_)	1295
QASHQAI II VAN (J11_)	1295
ROGUE	1296
SENTRA VI (B16)	1296
SENTRA VII (B17)	1296
TERRANO II (R20)	1296
TERRANO II Van (R20)	1296
TIIDA Schrägheck (C11)	1296
TIIDA Schrägheck (C12)	1297
TIIDA Stufenheck (SC11)	1297
X-TRAIL I (T30)	1297
X-TRAIL II (T31)	1297
X-TRAIL VAN (T31)	1297

OPEL 1298

ADAM (M13)	1298
AGILA (A) (H00)	1298
AGILA (B) (H08)	1299
AMPERA (R12)	1299
ASTRA F Cabriolet (T92)	1299
ASTRA F CLASSIC Caravan (T92)	1300
ASTRA F CLASSIC CC (T92)	1300
ASTRA F CLASSIC Stufenheck (T92)	1301
ASTRA F Kasten/Kombi (T92)	1301
ASTRA G Cabriolet (T98)	1302
ASTRA G Caravan (T98)	1303
ASTRA G CC (T98)	1307
ASTRA G CLASSIC (T98)	1311
ASTRA G CLASSIC Caravan (F35)	1312
ASTRA G CLASSIC Stufenheck (T98)	1313
ASTRA G Coupe (T98)	1314
ASTRA G Kasten/Kombi (F70)	1315
ASTRA G Stufenheck (T98)	1317
ASTRA H (A04)	1320
ASTRA H Caravan (A04)	1322
ASTRA H CLASSIC Kombi (A04)	1324
ASTRA H CLASSIC Schrägheck (A04)	1324
ASTRA H CLASSIC Stufenheck (A04)	1325
ASTRA H GTC (A04)	1326
ASTRA H Kasten/Kombi (L70)	1328
ASTRA H Stufenheck (A04)	1330
ASTRA H TwinTop (A04)	1331
ASTRA J (P10)	1331
ASTRA J Caravan (P10)	1334
ASTRA J GTC	1337

**OPEL 1298**

ASTRA J Kasten/Kombi (P10)	1338
ASTRA J Kasten/Schrägheck (P10)	1339
ASTRA J Stufenheck	1339
ASTRA K (B16)	1340
ASTRA K Kasten/Kombi	1341
ASTRA K Kasten/Schrägheck	1342
ASTRA K Sports Tourer (B16)	1342
CASCADA (W13)	1343
COMBO E Tour / Life (K9)	1343
COMBO Kasten/Großraumlimousine	1343
COMBO Kasten/Großraumlimousine (71_)	1344
COMBO Kasten/Großraumlimousine (K9)	1345
COMBO Kasten/Großraumlimousine (X12)	1345
COMBO Tour	1345
COMBO Tour (X12)	1347
CORSA B (S93)	1347
CORSA B Kasten/Schrägheck (S93)	1349
CORSA B Kombi (S93)	1349
CORSA C (X01)	1349
CORSA C Kasten/Schrägheck (X01)	1350
CORSA D (S07)	1351
CORSA D Kasten/Schrägheck (S07)	1352
CORSA E (X15)	1353
CORSA E Kasten/Schrägheck (X15)	1355
CORSA F (P2JO)	1356
FRONTERA B (U99)	1356
GRANDLAND / GRANDLAND X (A18, P1UO)	1356
GRANDLAND X Van	1357
GT Cabriolet (M07)	1357
INSIGNIA A (G09)	1357
INSIGNIA A Country Tourer (G09)	1359
INSIGNIA A Sports Tourer (G09)	1360
INSIGNIA A Stufenheck (G09)	1361
KARL (C16)	1362
MERIVA A Großraumlimousine (X03)	1362
MERIVA B Großraumlimousine (S10)	1364
MERIVA B VAN (S10)	1365
MOKKA / MOKKA X (J13)	1365
MOKKA X VAN (J13)	1366
MONTEREY B (M98)	1366
MOVANO A Bus (X70)	1366
MOVANO A Kasten (X70)	1367
MOVANO A Pritsche/Fahrgestell (X70)	1368
MOVANO B Bus (X62)	1368
MOVANO B Kasten (X62)	1369
MOVANO B Pritsche/Fahrgestell (X62)	1369
MOVANO C Kasten (U9)	1369
MOVANO C Pritsche/Fahrgestell (U9)	1370
OMEGA B (V94)	1370
OMEGA B Caravan (V94)	1371
SIGNUM CC (Z03)	1372
TIGRA (S93)	1376
TIGRA TwinTop (X04)	1376
VECTRA B (J96)	1376
VECTRA B Caravan (J96)	1378
VECTRA B CC (J96)	1379
VECTRA C (Z02)	1381
VECTRA C Caravan (Z02)	1385
VECTRA C CC (Z02)	1390
VIVARO A Bus (X83)	1393
VIVARO A Kasten (X83)	1394
VIVARO A Pritsche/Fahrgestell (X83)	1394
VIVARO B Bus (X82)	1395
VIVARO B Kasten (X82)	1395
VIVARO B Pritsche/Fahrgestell (X82)	1395
ZAFIRA / ZAFIRA FAMILY B (A05)	1395
ZAFIRA A Großraumlimousine (T98)	1397
ZAFIRA B Kasten/Großraumlimousine (A05)	1398
ZAFIRA TOURER C (P12)	1399
ZAFIRA TOURER C VAN (P12)	1401

PEUGEOT 1401

1007 (KM_)	1459
106 II (1A_, 1C_)	1402
106 Van II Kasten/Schrägheck (1S_)	1403
107 (PM_, PN_)	1403
108	1404
2008 I (CU_)	1460

PEUGEOT 1401

2008 II (UD_, US_, UY_, UK_)	1460
2008 I Van (CU_)	1460
206+ (2L_, 2M_)	1409
206 CC (2D)	1404
206 Schrägheck (2A/C)	1404
206 Stufenheck	1407
206 SW (2E/K)	1407
206 Van	1408
207 (WA_, WC_)	1409
207 CC (WD_)	1410
207 Kasten/Schrägheck (WA_, WC_)	1411
207 Stufenheck	1411
207 SW (WK_)	1411
207 SW Kasten/Kombi (WK_)	1413
208 I (CA_, CC_)	1413
208 II (UB_, UP_, UW_, UJ_)	1414
208 Kasten/Schrägheck (CR_)	1415
3008 Großraumlimousine (0U_)	1460
3008 SUV (MC_, MR_, MJ_, M4_)	1461
3008 Van (0U_)	1462
3008 Van (MR_, MC_, MJ_)	1462
301	1415
306 (7B, N3, N5)	1416
306 Break (7E, N3, N5)	1418
306 Cabriolet (7D, N3, N5)	1419
306 Kasten/Kombi (N_, 7_)	1421
306 Kasten/Schrägheck	1422
306 Schrägheck (7A, 7C, N3, N5)	1423
307 (3A/C)	1426
307 Break (3E)	1428
307 CC (3B)	1430
307 Stufenheck	1431
307 SW (3H)	1432
307 SW Kasten/Kombi (3E_, 3H_)	1433
308 CC (4B_)	1437
308 I (4A_, 4C_)	1434
308 II (LB_, LP_, LW_, LH_, L3_)	1435
308 Kasten/Schrägheck (LB_)	1438
308 SW I (4E_, 4H_)	1438
308 SW II (LC_, LJ_, LR_, LX_, L4_)	1441
308 SW II Kasten/Kombi (LC_)	1442
308 SW I Kasten/Kombi (4E_)	1440
4007 (VU_, VV_)	1463
4007 Van (VU_, VV_)	1463
4008	1463
406 (8B)	1443
406 Break (8E/F)	1444
406 Coupe (8C)	1446
407 (6D_)	1446
407 Coupe (6C_)	1448
407 SW (6E_, 6D_)	1449
407 SW Kasten/Kombi (6E_)	1451
5008 (0U_, 0E_)	1464
5008 II (MC_, MJ_, MR_, M4_)	1465
5008 II Van (MC_, MJ_)	1466
5008 I Van (0U_)	1465
508 I (8D_)	1452
508 II (FB_, FH_, F3_)	1453
508 SW I (8E_)	1453
508 SW II (FC_, FJ_, F4_)	1455
508 SW Kasten/Kombi (8E_)	1455
605 (6B)	1456
607 (9D, 9U)	1456
806 (221)	1456
807 (EB_)	1458
807 Van (EB_)	1459
BIPPER (AA_)	1466
BIPPER TEPEE	1466
BOXER Bus	1466
BOXER Bus (230P)	1468
BOXER Bus (244, Z_)	1473
BOXER Kasten	1474
BOXER Kasten (230L)	1475
BOXER Kasten (244)	1480
BOXER Pritsche/Fahrgestell	1481
BOXER Pritsche/Fahrgestell (244)	1482
BOXER Pritsche/Fahrgestell (ZCT_)	1483
EXPERT (224_)	1487
EXPERT Kasten (222)	1487
EXPERT Kasten (VF3A_, VF3U_, VF3X_)	1488
EXPERT Pritsche/Fahrgestell	1488

PEUGEOT 1401

EXPERT Pritsche/Fahrgestell (223)	1488
EXPERT TEPEE (VF3X_)	1489
PARTNER Großraumlimousine (5_, G_)	1489
PARTNER Kasten/Großraumlimousine	1491
PARTNER Kasten/Großraumlimousine (5_, G_)	1492
PARTNER Kasten/Großraumlimousine (K9)	1494
PARTNER ORIGIN Großraumlimousine (G_)	1494
PARTNER ORIGIN Kasten/Großraumlimousine (G_)	1495
PARTNER Pritsche/Fahrgestell	1495
PARTNER Pritsche/Fahrgestell (5_, G_)	1495
PARTNER TEPEE	1496
RCZ	1497
RIFTER	1498

POLESTAR 1498

POLESTAR 1 (P)	1498
POLESTAR 2 (P)	1499

PORSCHE 1499

911 (991)	1499
911 (992)	1499
911 (996)	1499
911 (997)	1500
911 Cabriolet (991)	1500
911 Cabriolet (996)	1500
911 Cabriolet (997)	1500
911 Speedster (991)	1500
911 Targa (991)	1500
911 Targa (996)	1501
911 Targa (997)	1501
BOXSTER (981)	1501
BOXSTER (986)	1501
BOXSTER (987)	1501
BOXSTER Spyder (987)	1501
CAYENNE (92A)	1502
CAYENNE (9PA)	1501
CAYMAN (987)	1502
MACAN (95B)	1502
PANAMERA (970)	1502

PROTON 1503

WIRA	1503
WIRA Hatchback (C9_L)	1503

RENAULT 1503

19 II Cabriolet (D53_, 853_)	1503
ARKANA I (LCM_, LDN_)	1503
AUSTRAL	1503
AVANTIME (DE0_)	1503
CAPTUR I (J5_, H5_)	1504
CAPTUR II (HF_)	1504
CLIO II (BB_, CB_)	1505
CLIO III (BR0/1, CR0/1)	1507
CLIO III Grandtour (KR0/1_)	1509
CLIO III Kasten/Schrägheck (SB_, SR_)	1509
CLIO II Kasten/Schrägheck (SB0/1/2_)	1507
CLIO IV (BH_)	1510
CLIO IV Grandtour (KH_)	1511
CLIO IV Kasten/Kombi (KH_)	1511
CLIO IV Kasten/Schrägheck (BH_)	1511
CLIO V (B7_)	1512
DOKKER	1513
DUSTER (HM_)	1513
DUSTER (HS_)	1514
ESPACE III (JE0_)	1514
ESPACE IV (JK0/1_)	1515
ESPACE V (JR_)	1516
EXPRESS Kasten/Großraumlimousine	1516
EXPRESS Pick-up	1516
FLUENCE (L3_)	1516
GRAND SCÉNIC II (JM0/1_)	1517
GRAND SCÉNIC III (JZ0/1_)	1518
KADJAR (HA_, HL_)	1520
KANGOO / GRAND KANGOO II (KW0/1_)	1520



**RENAULT****1503**

KANGOO (KC0/1_)	1521
KANGOO BE BOP (KW0/1_)	1522
KANGOO Express (FC0/1_)	1522
KANGOO Express (FW0/1_)	1523
KANGOO III Großraumlimousine	1521
KANGOO III Kasten/Großraumlimousine	1522
KAPTUR (H5_)	1523
KOLEOS I (HY_)	1524
LAGUNA Coupe (DT0/1)	1534
LAGUNA I (B56_, 556_)	1524
LAGUNA I Grandtour (K56_)	1526
LAGUNA II (BG0/1_)	1527
LAGUNA II Grandtour (KG0/1_)	1530
LAGUNA III (BT0/1)	1533
LAGUNA III Grandtour (KT0/1)	1534
LATITUDE (L70_)	1535
LODGY (JS_)	1536
LOGAN/STEPWAY II (L8_)	1537
LOGAN EXPRESS (US_)	1538
LOGAN I (LS_)	1537
LOGAN II Kombi (K8_)	1538
LOGAN I Kombi (KS_)	1537
MASTER II Bus (JD)	1538
MASTER III Bus (JV)	1541
MASTER III Kasten (FV)	1541
MASTER III Pritsche/Fahrgestell (EV, HV, UV)	1542
MASTER II Kasten (FD)	1539
MASTER II Pritsche/Fahrgestell (ED/HD/UD)	1540
MEGANE CC (EZ0/1_)	1565
MEGANE E-TECH SUV	1566
MEGANE I (BA0/1_)	1542
MEGANE I Cabriolet (EA0/1_)	1544
MEGANE I Classic (LA0/1_)	1545
MEGANE I Coach (DA0/1_)	1547
MEGANE I Grandtour (KA0/1_)	1548
MEGANE I Hatchback Van (SA0/1_)	1549
MEGANE II (BM0/1_, CM0/1_)	1549
MEGANE II Coupé-Cabriolet (EM0/1_)	1552
MEGANE II Hatchback Van (KM0/2_)	1554
MEGANE III Combi Van (KZ0/1)	1560
MEGANE III Coupe (DZ0/1_)	1560
MEGANE III Grandtour (KZ0/1)	1561
MEGANE III Hatchback Van (BZ_)	1563
MEGANE III Schrägheck (BZ0/1_, B3_)	1563
MEGANE II Kasten/Kombi (KM_)	1554
MEGANE II Kombi (KM0/1_)	1555
MEGANE II Stufenheck (LM0/1_)	1557
Megane I Kombi van (KA_)	1549
MEGANE IV Grandtour (K9A/M/N_)	1564
MEGANE IV Schrägheck (B9A/M/N_)	1565
MEGANE IV Stufenheck	1565
MEGANE Scenic (JA0/1_)	1567
MODUS / GRAND MODUS (F/JP0_)	1568
SAFRANE II (B54_)	1569
SANDERO/STEPWAY I (BS_)	1569
SANDERO/STEPWAY II (B8_)	1569
SCÉNIC I Großraumlimousine (JA0/1_, FA0_)	1570
SCÉNIC II (JM0/1_)	1571
SCÉNIC III (JZ0/1_)	1573
SCÉNIC III VAN (JZ0/1_)	1575
SPORT SPIDER (EF0_)	1576
TALIAN	1576
THALIA I (LB_)	1576
THALIA II (LU_)	1576
THALIA III (L8_)	1577
TRAFIC Bus (T_, P_, V_)	1580
TRAFIC II Bus (JL)	1577
TRAFIC III Bus (JG_)	1579
TRAFIC III Kasten (FG_)	1580
TRAFIC III Pritsche/Fahrgestell (EG_)	1580
TRAFIC II Kasten (FL)	1578
TRAFIC II Pritsche/Fahrgestell (EL)	1579
TRAFIC Kasten (T_, P_, V_)	1580
TRAFIC Pritsche/Fahrgestell (T_, P_, V_)	1581
TWINGO I (C06_)	1581
TWINGO II (CN0_)	1582
TWINGO III (BCM_, BCA_)	1583
TWINGO II Kasten/Schrägheck (CNO_)	1583

RENAULT**1503**

TWINGO I Kasten/Schrägheck (S06_)	1582
VEL SATIS (BJ0_)	1583
WIND (E4M_)	1584
ZOE (BFM_)	1585
ZOE Kasten/Schrägheck (BFM_)	1585

ROVER**1586**

200 II Schrägheck (RF)	1586
600 I (RH)	1586
75 (RJ)	1586
75 I Tourer (RJ)	1586
COUPE	1587

SAAB**1587**

9-3 (YS3D)	1587
9-3 (YS3F, E79, D79, D75)	1588
9-3 Cabriolet (YS3D)	1595
9-3 Cabriolet (YS3F)	1596
9-3 Kombi (E50)	1601
9-3X (YS3)	1604
9-5 (YS3E)	1606
9-5 (YS3G)	1609
9-5 Kombi (YS3E)	1609

SEAT**1613**

ALHAMBRA (710, 711)	1614
ALHAMBRA (7V8, 7V9)	1613
ALHAMBRA VAN (711)	1616
ALHAMBRA VAN (7V8, 7V9)	1615
ALTEA (5P1)	1616
ALTEA XL (5P5, 5P8)	1618
ARONA (KJ7, KJP)	1620
AROSA (6H1)	1620
ATECA (KH7, KHP)	1621
CORDOBA (6K1, 6K2)	1622
CORDOBA (6L2)	1625
CORDOBA Vario (6K5)	1626
CORDOBA VARIO Kasten/Kombi (6K5)	1628
EXEO (3R2)	1629
EXEO ST (3R5)	1629
IBIZA II (6K1)	1630
IBIZA III (6L1)	1633
IBIZA IV (6J5, 6P1)	1634
IBIZA IV Kasten/Schrägheck (6J1)	1638
IBIZA IV SC (6J1, 6P5)	1639
IBIZA IV ST (6J8, 6P8)	1642
IBIZA V (KJ1, KJG)	1644
INCA (6K9)	1645
LEON (1M1)	1645
LEON (1P1)	1647
LEON (5F1)	1652
LEON (KL1)	1655
LEON Kasten/Schrägheck (5F1)	1655
LEON SC (5F5)	1657
LEON Sportstourer (KL8)	1659
LEON ST (5F8)	1660
LEON ST Kasten/Kombi (5F8)	1662
Mii (KF1, KE1)	1664
TARRACO (KN2)	1664
TOLEDO I (1L2)	1665
TOLEDO II (1M2)	1667
TOLEDO III (5P2)	1669
TOLEDO IV (KG3)	1670

SKODA**1671**

CITIGO (NF1)	1671
E-CITIGO (NE1)	1671
FABIA I (6Y2)	1672
FABIA I Combi (6Y5)	1674
FABIA II (542)	1677
FABIA II Combi (545)	1679
FABIA III (NJ3)	1681
FABIA III Kombi (NJ5)	1682
FABIA III Praktik (NJ5)	1683
FABIA I Praktik (6Y5)	1674

SKODA**1671**

FABIA I Stufenheck (6Y3)	1675
FABIA IV (PJ3)	1684
FELICIA Cube Van (6U5)	1684
FELICIA II (6U1)	1684
FELICIA II Kombi (6U5)	1684
FELICIA I Pick-up (6UF, 6U7)	1684
KAMIQ (NW4)	1685
KAROQ (NU7, ND7)	1685
KODIAQ (NS6, NS7, NV7)	1686
OCTAVIA I (1U2)	1686
OCTAVIA I Combi (1U5)	1691
OCTAVIA II (1Z3)	1695
OCTAVIA II Combi (1Z5)	1698
OCTAVIA III (5E3, NL3, NR3)	1702
OCTAVIA III Combi (5E5, 5E6)	1703
OCTAVIA I Kasten/Kombi (1U5)	1694
OCTAVIA IV (NX3, NN3)	1705
OCTAVIA IV Combi (NX5)	1706
RAPID (NA2)	1706
RAPID (NH3, NK3, NK6)	1706
RAPID Spaceback (NH1)	1708
ROOMSTER (5J7)	1710
ROOMSTER Praktik (5J)	1711
SCALA (NW1)	1712
SUPERB I (3U4)	1713
SUPERB II (3T4)	1714
SUPERB III (3V3)	1719
SUPERB III Kombi (3V5)	1720
SUPERB II Kombi (3T5)	1716
YETI (5L)	1721

SMART**1722**

CABRIO (450)	1722
CITY-COUPE (450)	1723
CROSSBLADE (450)	1723
FORFOUR (454)	1723
FORFOUR Schrägheck (453)	1724
FORTWO Cabrio (450)	1724
FORTWO Cabrio (451)	1724
FORTWO Cabriolet (453)	1724
FORTWO Coupe (450)	1724
FORTWO Coupe (451)	1725
FORTWO Coupe (453)	1725
ROADSTER (452)	1725
ROADSTER Coupe (452)	1725

SUBARU**1726**

FORESTER (SF_)	1726
FORESTER (SG_)	1726
FORESTER (SH_)	1726
FORESTER (SJ_)	1727
IMPREZA Schrägheck (GP_)	1727
IMPREZA Schrägheck (GR, GH, G3)	1727
IMPREZA Station Wagon (GG)	1727
IMPREZA Stufenheck (GD)	1727
IMPREZA Stufenheck (GE, GV)	1728
IMPREZA Stufenheck (GJ_)	1728
JUSTY III (G3X)	1728
JUSTY IV	1728
LEGACY III (BE)	1728
LEGACY III Kombi (BH)	1728
LEGACY IV (BL)	1729
LEGACY IV Kombi (BP)	1729
LEGACY V (BM)	1729
LEGACY V Kombi (BR)	1729
OUTBACK (BE, BH)	1729
OUTBACK (BL, BP)	1729
OUTBACK (BR)	1729
TREZIA	1730
WRX Stufenheck (GJ)	1730
XV (_GP_)	1730
XV (GT)	1730

SUZUKI**1730**

ALTO VI (FF)	1730
ALTO VII (GF)	1730
GRAND VITARA I (FT, HT)	1730

**SUZUKI 1730**

GRAND VITARA I Geländewagen offen (GT)	1730
GRAND VITARA II (JT, TE, TD)	1731
IGNIS II (MH)	1731
JIMNY Geländewagen geschlossen (SN)	1732
JIMNY Geländewagen offen (SN)	1732
SPLASH (EX)	1732
SWIFT III (MZ, EZ)	1732
SWIFT II Schrägheck (EA, MA)	1732
SWIFT IV (FZ, NZ)	1733
SWIFT V (AZ)	1733
SX4 (EY, GY)	1734
SX4 Stufenheck (GY, RW)	1734
WAGON R+ Schrägheck (MM)	1735
WAGON R Schrägheck	1734

TOYOTA 1735

4 RUNNER V (_N28_)	1735
ALLION I (_T24_)	1735
ALPHARD I (_H1_)	1735
AURIS (_E15_)	1735
AURIS (_E18_)	1737
AURIS Kasten/Schrägheck (_E15_)	1738
AURIS Kombi (_E18_)	1738
AURIS VAN Kasten/Schrägheck (_E18_)	1738
AVENSIS (_T22_)	1738
AVENSIS (_T25_)	1739
AVENSIS Kombi (_T22_)	1739
AVENSIS Kombi (_T25_)	1740
AVENSIS Kombi (_T27_)	1740
AVENSIS Liftback (_T22_)	1741
AVENSIS Stufenheck (_T25_)	1741
AVENSIS Stufenheck (_T27_)	1741
AVENSIS VERSO (_M2_)	1742
AYGO (_B1_)	1742
AYGO (_B4_)	1742
AYGO Kasten/Schrägheck (_B1_)	1743
bB I (NCP3_)	1743
CELICA Coupe (_T20_)	1743
COROLLA (_E11_)	1743
COROLLA (_E12_)	1744
COROLLA Compact (_E10_)	1745
COROLLA Compact (_E11_)	1745
COROLLA Kasten/Kombi (_E11_)	1746
COROLLA Kombi (_E11_)	1746
COROLLA Kombi (_E12_)	1746
COROLLA Liftback (_E11_)	1748
COROLLA Stufenheck (_E12_)	1748
COROLLA Stufenheck (_E15_)	1750
COROLLA Stufenheck (_E16_)	1750
COROLLA Stufenheck (_E18_, ZRE1_)	1750
COROLLA Verso (_E12_)	1750
COROLLA Verso (ZER_, ZZE12_, R1_)	1751
ECHO Stufenheck (_P1_)	1751
FJ CRUISER (GSJ1_)	1751
FORTUNER (_N5_, _N6_)	1752
GAIA (_M1_)	1752
HILUX Pritsche/Fahrgestell (_N1_, _N2_)	1752
HILUX VII Pick-up (_N1_, _N2_, _N3_)	1752
IQ (_J1_)	1752
ISIS (_M1_)	1752
IST (NCP6_)	1753
LAND CRUISER 200 (_J2_)	1753
LAND CRUISER PRADO (_J15_)	1753
LAND CRUISER VAN (_J15_)	1754
MATRIX (_E13_)	1754
NADIA (SXN1_)	1754
NOAH/VOXY (_R6_)	1754
NOAH/VOXY (_R7_)	1754
OPA (ZCT1_, ACT1_)	1754
PICNIC (_XM1_)	1754
PLATZ (NCP1_, SCP1_)	1754
PORTE I (_NNP1_)	1755
PREMIO (_T24_)	1755
PREVIA II (_R3_)	1755
PRIUS (_W3_)	1755
PRIUS Liftback (_W2_)	1755
PROBOX / SUCCEED (_P5_)	1755
RACTIS (_P10_)	1755
RAUM Großraumlimousine (NCZ2_)	1755

**TOYOTA 1735**

RAV 4 II (_A2_)	1755
RAV 4 III (_A3_)	1756
RAV 4 IV (_A4_)	1756
RAV 4 IV VAN (_A4_)	1756
STARLET (_P9_)	1756
URBAN CRUISER (_P1_)	1756
VERSO (_R2_)	1757
VERSO S (_P12_)	1757
VERSO VAN (_R2_)	1758
WILL CYPHA I (NCP7_)	1758
YARIS / VIOS Stufenheck (_P15_)	1759
YARIS / VIOS Stufenheck (_P9_)	1758
YARIS (_P1_)	1759
YARIS (_P13_)	1762
YARIS (_P9_)	1761
YARIS Kasten/Schrägheck (_P13_)	1763
YARIS VERSO (_P2_)	1763
YARIS VERSO VAN (_P2_)	1764

VAUXHALL 1764

ADAM (M13)	1764
AGILA Mk I (A) (H00)	1765
AGILA Mk II (B) (H08)	1765
AMPERA (R12)	1765
ASTRA Mk III (F) Cabriolet (T92)	1766
ASTRA Mk IV (G) Cabriolet (T98)	1766
ASTRA Mk IV (G) CC (T98)	1767
ASTRA Mk IV (G) Coupe (T98)	1770
ASTRA Mk IV (G) Kombi (T98)	1772
ASTRA Mk IV (G) Stufenheck (T98)	1775
ASTRA Mk V (H) (A04)	1777
ASTRA Mk V (H) Kombi (A04)	1780
ASTRA Mk V (H) Sport Hatch (A04)	1782
ASTRA Mk V (H) TwinTop (A04)	1784
ASTRA Mk VI (J) (P10)	1785
ASTRA Mk VI (J) GTC (P10)	1787
ASTRA Mk VI (J) Kombi (P10)	1788
ASTRA Mk VII (K) (B16)	1790
ASTRA Mk VII (K) Kombi (B16)	1790
ASTRAVAN Mk IV (G) Kasten/Kombi (T98)	1791
ASTRAVAN Mk V (H) Kasten/Kombi (A04)	1793
CASCADA Cabriolet (W13)	1794
COMBO Mk I (B) (S93)	1794
COMBO Mk II (C) Kasten/Großraumlimousine (F25)	1794
COMBO Mk III (D) Kasten/Großraumlimousine (X12)	1796
COMBO Mk IV (E) Kasten/Großraumlimousine (K9)	1796
COMBO Mk IV (E) Life (K9)	1797
COMBO TOUR Mk II (C) (F25)	1797
CORSA Mk I (B) (S93)	1798
CORSA Mk II (C) (X01)	1801
CORSA Mk III (D) (S07)	1802
CORSA Mk IV (E) (X15)	1803
CORSAVAN Mk I (B) Kasten/Schrägheck (S93)	1804
CORSAVAN Mk II (C) Kasten/Schrägheck (X01)	1805
CORSAVAN Mk III (D) Kasten/Schrägheck (S07)	1805
CORSAVAN Mk IV (E) Kasten/Schrägheck (X15)	1806
FRONTERA Mk II (B) (U99)	1806
GRANDLAND X / GRANDLAND (A18)	1807
INSIGNIA Mk I (A) Country Tourer (G09)	1807
INSIGNIA Mk I (A) Schrägheck (G09)	1808
INSIGNIA Mk I (A) Sports Tourer (G09)	1810
INSIGNIA Mk I (A) Stufenheck (G09)	1812
MERIVA A (X03)	1813
MERIVA Mk II (B) (S10)	1815
MOKKA / MOKKA X (J13)	1816
MONTEREY Mk II (M98)	1816
MOVANO Mk I (A) Chassis/Cab (X70)	1817
MOVANO Mk I (A) Combi (X70)	1818
MOVANO Mk I (A) Van (X70)	1818
MOVANO Mk II (B) Chassis/Cab (X62)	1819
MOVANO Mk II (B) Combi (X62)	1819
MOVANO Mk II (B) VAN (X62)	1820
MOVANO Mk III (C) Chassis/Cab (U9)	1820

**VAUXHALL 1764**

MOVANO Mk III (C) VAN (U9)	1820
OMEGA (B) Kombi (V94)	1821
OMEGA (B) Stufenheck (V94)	1822
SIGNUM (Z03)	1824
TIGRA Mk I (S93)	1826
TIGRA TwinTop (X04)	1827
VECTRA (B) CC (J96)	1827
VECTRA (B) Kombi (J96)	1829
VECTRA (B) Stufenheck (J96)	1830
VECTRA Mk II (C) (Z02)	1832
VECTRA Mk II (C) CC (Z02)	1836
VECTRA Mk II (C) Kombi (Z02)	1839
VIVA (C16)	1843
VIVARO A Bus (X83)	1843
VIVARO A Kasten (X83)	1843
VIVARO A Pritsche/Fahrgestell (X83)	1844
VIVARO B Bus (X82)	1845
VIVARO B Kasten (X82)	1845
VIVARO B Pritsche/Fahrgestell (X82)	1845
ZAFIRA A (T98)	1845
ZAFIRA Mk II (B) (A05)	1847
ZAFIRA Mk III (P12)	1849

VOLVO 1850

C30 (533)	1850
C40 (539)	1852
C70 I Cabriolet (873)	1852
C70 I Coupe (872)	1853
C70 II Cabriolet (542)	1853
S40 I (644)	1854
S40 II (544)	1855
S60 I (384)	1857
S60 II (134)	1861
S60 II Cross Country (134)	1865
S60 III (224)	1866
S70 (874)	1868
S80 I (184)	1870
S80 II (124)	1872
S90 II (234)	1875
V40 Cross Country (526)	1877
V40 Kasten/Schrägheck (525)	1879
V40 Kombi (645)	1879
V40 Schrägheck (525)	1881
V50 (545)	1882
V60 I (155)	1884
V60 I Cross Country (157)	1891
V60 II (225)	1894
V60 II Cross Country (227)	1895
V60 I Kasten/Kombi (155)	1893
V70 I (875, 876)	1896
V70 II (285)	1899
V70 III (135)	1904
V70 III Kasten/Kombi (135)	1911
V90 II Cross Country (236)	1912
V90 II Kombi (235)	1913
XC40 (536)	1915
XC60 II (246)	1918
XC60 I SUV (156)	1916
XC60 I VAN (156)	1917
XC70 I Cross Country (295)	1920
XC70 II (136)	1921
XC70 II VAN (136)	1924
XC90 I (275)	1925
XC90 II (256)	1927
XC90 I VAN (275)	1926

VW 1928

AMAROK (2HA, 2HB, S1B, S6B, S7A, S7B)	1929
AMAROK Pritsche/Fahrgestell (S1B, S6B, S7B)	1929
ARTEON (3H7, 3H8)	1929
ARTEON SHOOTING BRAKE (3H9)	1929
BEEETLE (5C1, 5C2)	1930
BEEETLE Cabriolet (5C7, 5C8)	1932
BORA (9M2)	1935
BORA I (1J2)	1936
BORA Variant (1J6)	1943





VW	1928
CADDY ALLTRACK Großraumlimousine (SAB)	1954
CADDY ALLTRACK Kasten/Großraumlimousine (SAA)	1955
CADDY CALIFORNIA V Camper (SBB, SBJ)	1955
CADDY II Großraumlimousine (9K9B)	1947
CADDY III Großraumlimousine (2KB, 2KJ, 2CB, 2CJ)	1948
CADDY III Kasten/Großraumlimousine (2KA, 2KH, 2CA, 2CH)	1951
CADDY II Kasten/Großraumlimousine (9K9A)	1947
CADDY II Pick-up (9U7)	1948
CADDY IV Großraumlimousine (SAB, SAJ)	1953
CADDY IV Kasten/Großraumlimousine (SAA, SAH)	1954
CADDY Kasten/Großraumlimousine (6K9, 9E7, 9E9)	1955
CADDY V Großraumlimousine (SBB, SBJ)	1954
CADDY V Kasten/Großraumlimousine (SBA, SBH)	1954
CALIFORNIA T5 Camper (7EC, 7EF, 7EG, 7HF)	1956
CALIFORNIA T6 Camper (SGC, SGG, SHC)	1959
CC B7 (358)	1959
CRAFTER 30-35 Bus (2E_)	1960
CRAFTER 30-50 Kasten (2E_)	1961
CRAFTER 30-50 Pritsche/Fahrgestell (2F_)	1961
EOS (1F7, 1F8)	1962
FOX Schrägheck (5Z1, 5Z3, 5Z4)	1964
FOX Van (5Z1)	1965
GOLF ALLTRACK VIII (CG5)	2003
GOLF ALLTRACK VII Variant (BA5, BV5)	2002
GOLF III Variant (1H5)	1965
GOLF IV (1J1)	1966
GOLF IV (9B3)	1972
GOLF IV Cabriolet (1E7)	1973
GOLF IV Van (1J1)	1974
GOLF IV Variant (1J5)	1975
GOLF Kasten/Schrägheck (1K1)	2004
GOLF PLUS V (5M1, 521)	2005
GOLF PLUS Van (521)	2007
GOLF SPORTSVAN VII (AM1, AN1)	2008
GOLF V (1K1)	1978
GOLF VAN IV Variant (1J5)	2009
GOLF VAN VII Variant (BA5)	2012
GOLF VAN VI Variant (AJ5)	2010
GOLF VI (5K1)	1982
GOLF VI Cabriolet (517)	1986
GOLF VII (5G1, BQ1, BE1, BE2)	1991
GOLF VIII (CD1)	2001
GOLF VIII Variant (CG5)	2002
GOLF VII Van (5G1)	1996
GOLF VII Variant (BA5, BV5)	1998
GOLF VI Van (5K1_)	1987
GOLF VI Variant (AJ5)	1990
GOLF V Variant (1K5)	1981
JETTA III (1K2)	2013
JETTA IV (162, 163, AV3, AV2)	2015
JETTA VII Stufenheck (BU3, BU4)	2017
LOAD UP (121, 122, BL1, BL2)	2017
LT 28-35 II Bus (2DB, 2DE, 2DK)	2018
LT 28-46 II Kasten (2DA, 2DD, 2DH)	2020
LT 28-46 II Pritsche/Fahrgestell (2DC, 2DF, 2DG, 2DL, 2DM)	2021
LUPO I (6X1, 6E1)	2022
MULTIVAN T5 (7HM, 7HN, 7HF, 7EF, 7EM, 7EN)	2023
MULTIVAN T6 (SGF, SGM, SGN, SHM, SHN)	2025
MULTIVAN T7 (STM, STN)	2026
NEW BEETLE (9C1, 1C1)	2026
NEW BEETLE Cabriolet (1Y7)	2028
PASSAT ALLTRACK B7 (365)	2030
PASSAT ALLTRACK B8 Variant (3G5, CB5)	2031
PASSAT B5.5 (3B3)	2031
PASSAT B5.5 Variant (3B6)	2034
PASSAT B5 (3B2)	2037
PASSAT B5 Variant (3B5)	2041
PASSAT B6 (3C2)	2044
PASSAT B6 Variant (3C5)	2047

VW	1928
PASSAT B7 (362)	2050
PASSAT B7 (A32, A33)	2052
PASSAT B7 Kasten/Kombi (365)	2052
PASSAT B7 Variant (365)	2053
PASSAT B8 (3G2, CB2)	2055
PASSAT B8 Variant (3G5, CB5)	2056
PASSAT CC B6 (357)	2058
PHAETON (3D1, 3D2, 3D3, 3D4, 3D6, 3D7, 3D8, 3D9)	2060
POLO (6N2)	2060
POLO (9N_, 9A_)	2061
POLO CityVan (6R)	2074
POLO III (6N1)	2065
POLO III CLASSIC (6V2)	2066
POLO IV Stufenheck (9A4, 9A2, 9N2, 9A6)	2067
POLO IV Stufenheck (9N2)	2069
POLO V (6R1, 6C1)	2070
POLO Van Kasten/Kombi (6V5)	2076
POLO Van Kasten/Schrägheck (6N1)	2077
POLO Variant (6V5)	2077
POLO VI (AW1, BZ1, AE1)	2074
POLO VIVO Schrägheck (6S1, 6S3)	2078
POLO V Stufenheck (602, 604, 612, 614)	2073
SCIROCCO III (137, 138)	2078
SCIROCCO Van (137)	2082
SHARAN (7M8, 7M9, 7M6)	2085
SHARAN (7N1, 7N2)	2087
SHARAN VAN (7M_)	2088
SHARAN VAN (7N1, 7N2)	2088
TAIGO (CS1)	2089
TAOS (CL1, CP1, CQ1)	2089
T-CROSS (C11, D31)	2089
TIGUAN (5N_)	2089
TIGUAN (AD1, AX1)	2091
TIGUAN ALLSPACE (BW2, BJ2)	2092
TIGUAN Kasten/SUV (AD1)	2092
TIGUAN VAN (5N_)	2093
TOUAREG (7LA, 7L6, 7L7)	2093
TOUAREG (7P5, 7P6)	2096
TOUAREG (CR7, RC8)	2096
TOUAREG VAN (7P5)	2097
TOURAN (1T1, 1T2)	2097
TOURAN (1T3)	2099
TOURAN (5T1)	2100
TOURAN VAN (1T1, 1T2)	2100
TOURAN VAN (1T3)	2102
TOURAN VAN (5T1)	2103
TRANSPORTER T4 Bus (70B, 70C, 7DB, 7DK, 70J, 70K, 7DC, 7DJ)	2103
TRANSPORTER T4 Kasten (70A, 70H, 7DA, 7DH)	2106
TRANSPORTER T4 Pritsche/Fahrgestell (70E, 70L, 70M, 7DE, 7DL)	2109
TRANSPORTER T5 Bus (7HB, 7HJ, 7EB, 7EJ)	2112
TRANSPORTER T5 Kasten (7HA, 7HH, 7EA, 7EH)	2115
TRANSPORTER T5 Pritsche/Fahrgestell (7JD, 7JE, 7JL, 7JY, 7JZ)	2119
TRANSPORTER T6 / CARAVELLE T6 Bus (SGB, SGJ, SHB, SHJ)	2122
TRANSPORTER T6 Kasten (SGA, SGH, SHA, SHH)	2122
TRANSPORTER T6 Pritsche/Fahrgestell (SFD, SFE, SFL, SFZ, SJD)	2123
T-ROC (A11, D11)	2123
T-ROC Cabriolet (AC7, AC8)	2124
UP! (121, 122, BL1, BL2, BL3, 123)	2124
XL1 (6Z1)	2125



- DE** Produktdetails
- EN** Product details
- ES** Descripción del producto
- FR** Présentation du produit
- IT** Panoramica prodotti

2024



11.0101-4202.2

260094

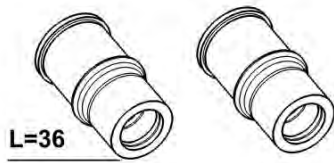

Führungshülzensatz, Bremssattel

Bremssystem: ATE

11.0101-4801.2

260006



Führungshülzensatz, Bremssattel

Bremssystem: ATE

SEAT, VW

11.0101-4803.2

260008



Führungshülzensatz, Bremssattel

Bremssystem: ATE

SEAT, VW

11.0101-5402.2

260009



Führungshülzensatz, Bremssattel

Bremssystem: ATE

BMW, MINI

11.0101-5407.2

260011



Führungshülzensatz, Bremssattel

Bremssystem: ATE

ALFA ROMEO, AUDI, CHEVROLET, CITROËN, DAEWOO, DS, FIAT, FORD, HONDA, JAGUAR, LANCIA, LAND ROVER, MAZDA, MERCEDES-BENZ, MINI, NISSAN, OPEL, PEUGEOT, POLESTAR, RENAULT, ROVER, SAAB, SEAT, SKODA, TOYOTA, VAUXHALL, VOLVO, VW

11.0101-5409.2

260035



Führungshülzensatz, Bremssattel

Bremssystem: ATE

AUDI, SEAT, SKODA, VW

11.0101-5704.2

260095



Führungshülzensatz, Bremssattel

Bremssystem: ATE

CITROËN, DS, FORD, MERCEDES-BENZ, PEUGEOT, RENAULT, VOLVO, VW

11.0101-5705.2

260096

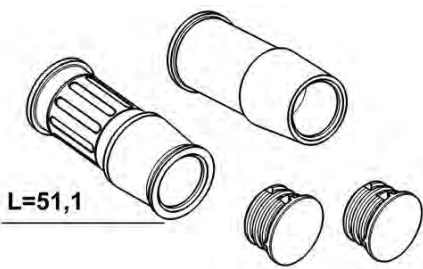

Führungshülzensatz, Bremssattel

Bremssystem: ATE

SEAT, VW

11.0101-5706.2

260097



Führungshülzensatz, Bremssattel

Bremssystem: ATE

BMW, MERCEDES-BENZ, SEAT, VW



11.0101-6004.2

260014



Führungshülzensatz, Bremssattel

Bremssystem: ATE

BMW

11.0101-6006.2

260098

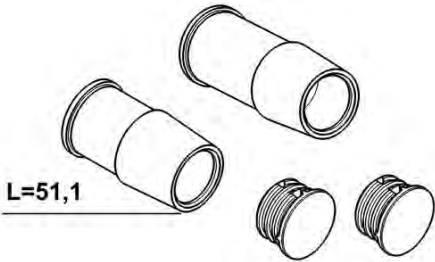

Führungshülzensatz, Bremssattel

Bremssystem: ATE

BMW, VOLVO

11.0101-7001.2

260139

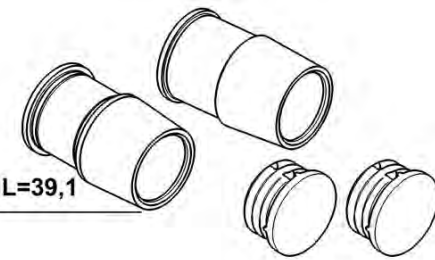

Führungshülzensatz, Bremssattel

Bremssystem: ATE

AUDI, MERCEDES-BENZ, VW

11.0101-7003.2

260124

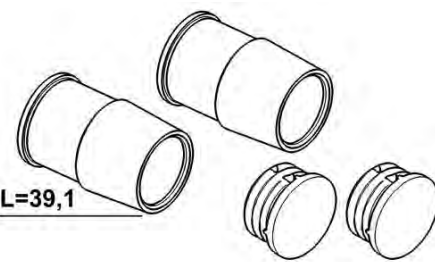

Führungshülzensatz, Bremssattel

Bremssystem: ATE

BMW, MERCEDES-BENZ, POLESTAR, VOLVO

11.0230-0131.1

260129

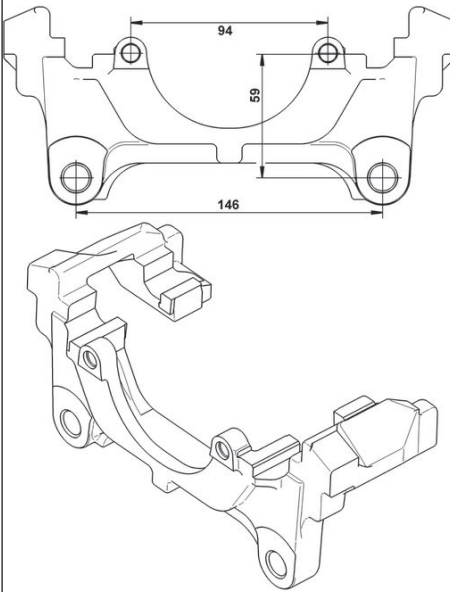

Halter, Bremssattel

Bremssystem: ATE

AUDI, SEAT, SKODA, VW

11.0230-0444.1

260104

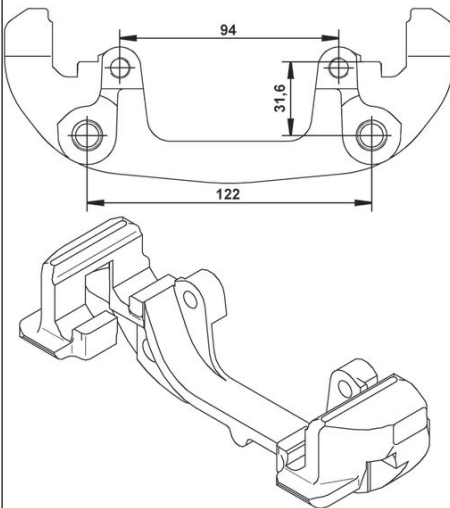

Halter, Bremssattel

Bremssystem: ATE

BMW

11.0230-0451.1

260130

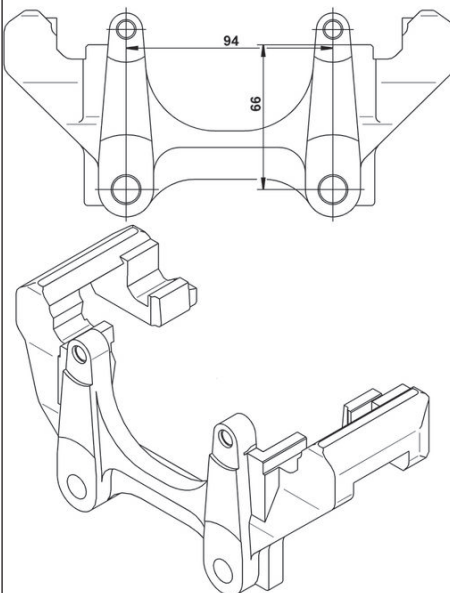

Halter, Bremssattel

Bremssystem: ATE

AUDI, SEAT, SKODA, VW

11.0230-0560.1

260125

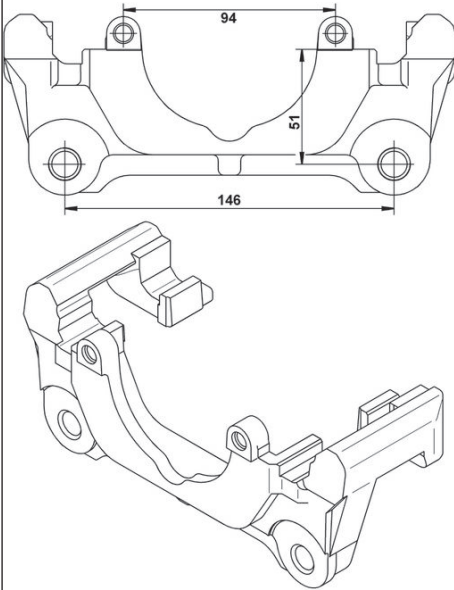

Halter, Bremssattel

Bremssystem: ATE

AUDI, SEAT

11.0230-0569.1

260126

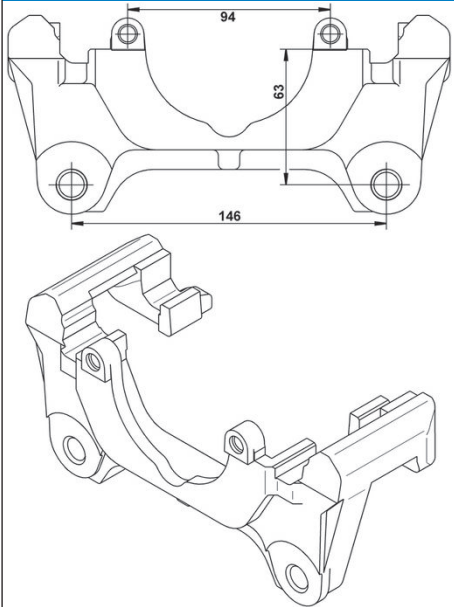

Halter, Bremssattel

Bremssystem: ATE

AUDI, SEAT

11.0230-0630.1

260127

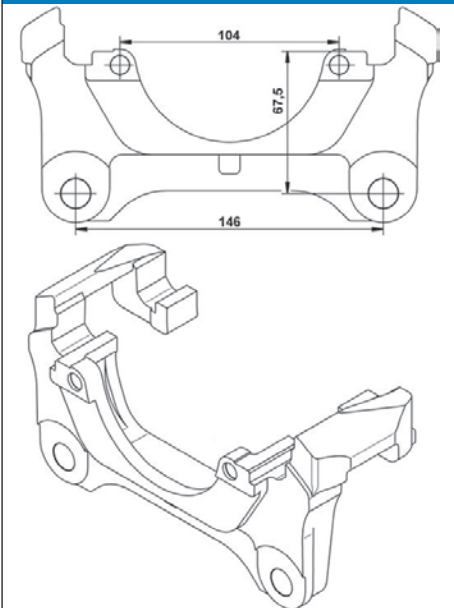

Halter, Bremssattel

Bremssystem: ATE

AUDI

11.0230-0663.1

260131

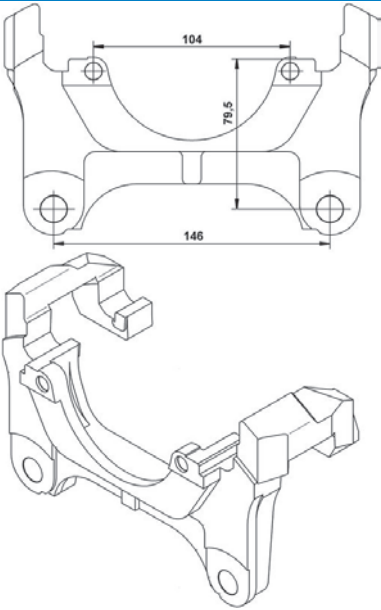

Halter, Bremssattel

Bremssystem: ATE

AUDI, SKODA, VW

11.0230-0698.2

260091

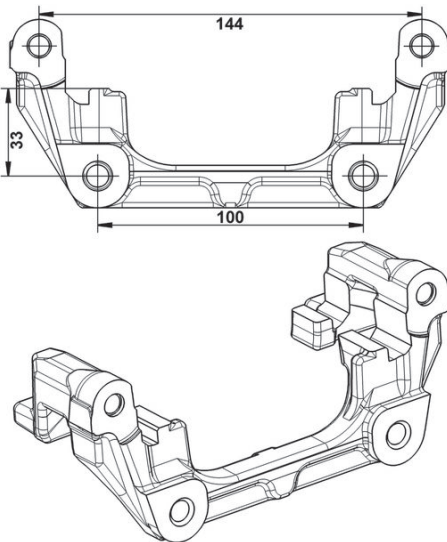

Halter, Bremssattel

Bremssystem: ATE

FORD, MAZDA, VOLVO

11.0230-0736.1

260132

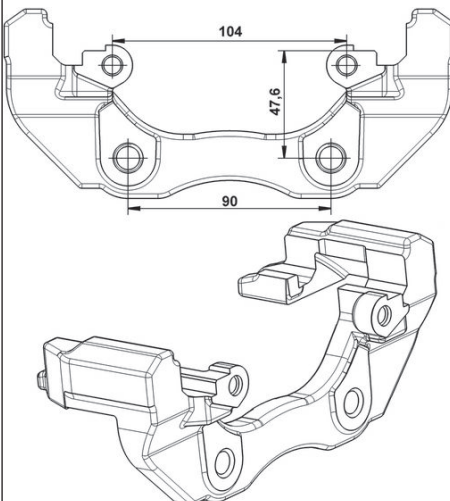

Halter, Bremssattel

Bremssystem: ATE

FORD

11.0230-0783.1

260133

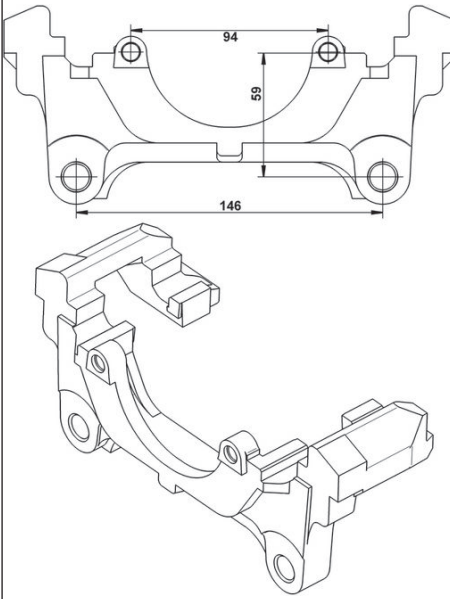

Halter, Bremssattel

Bremssystem: ATE

AUDI, VW

11.0230-0807.1

260134

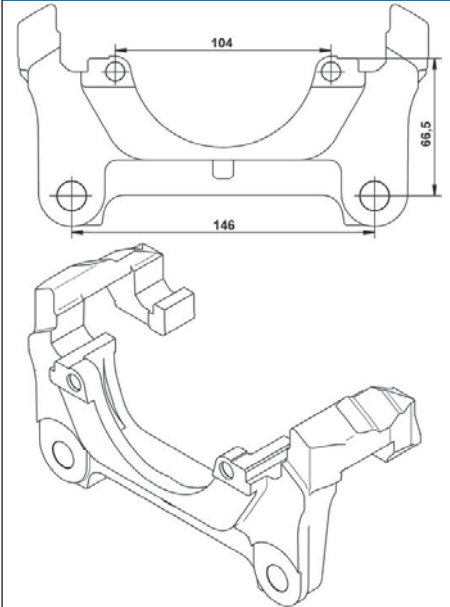

Halter, Bremssattel

Bremssystem: ATE

AUDI, SEAT

11.0230-0811.1

260137

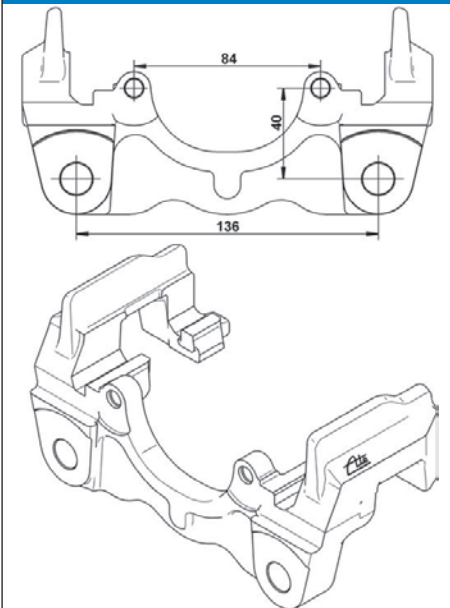

Halter, Bremssattel

Bremssystem: ATE

VW

11.0230-0818.1

260135

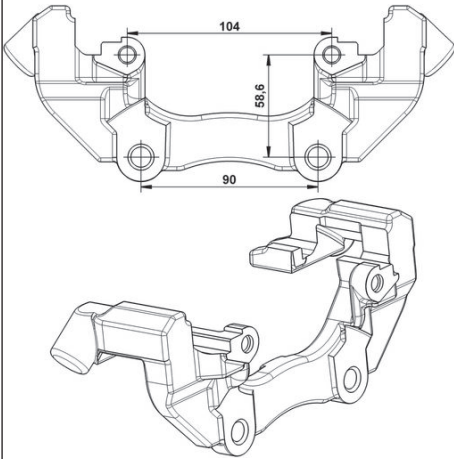

Halter, Bremssattel

Bremssystem: ATE

FORD, VOLVO

11.0230-0840.1

260136

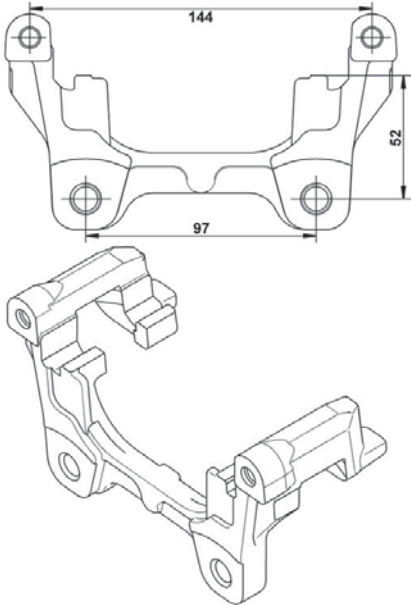

Halter, Bremssattel

Bremssystem: ATE

JAGUAR

11.0230-0934.1

260128

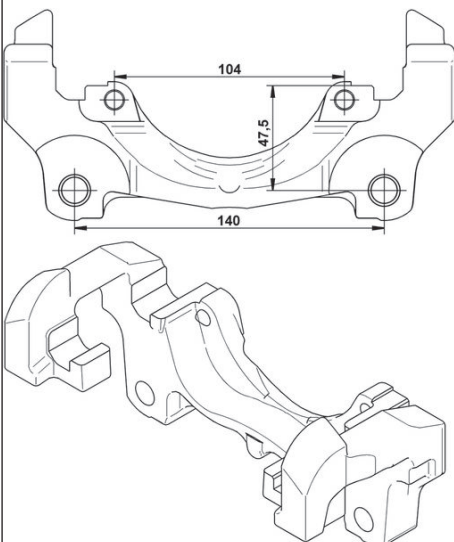

Halter, Bremssattel

Bremssystem: ATE

FORD, LAND ROVER, VOLVO

11.0230-0984.1

260138

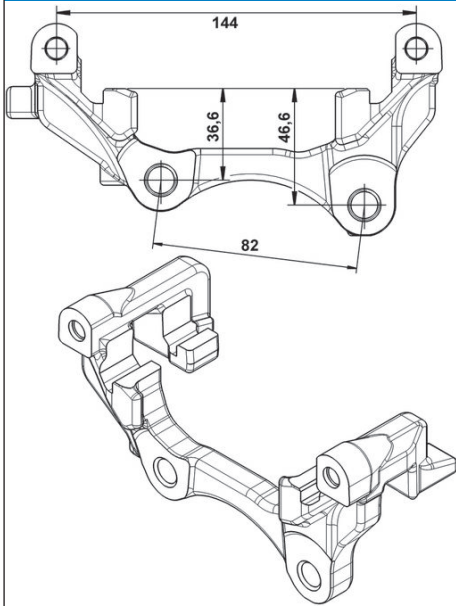

Halter, Bremssattel

Bremssystem: ATE

RENAULT

11.8116-0006.2

390601

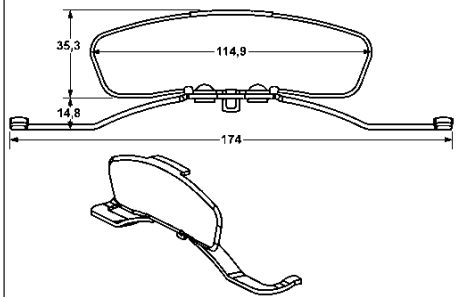

Feder, Bremssattel

Bremssystem: ATE

AUDI, SEAT

11.8116-0007.2

390602

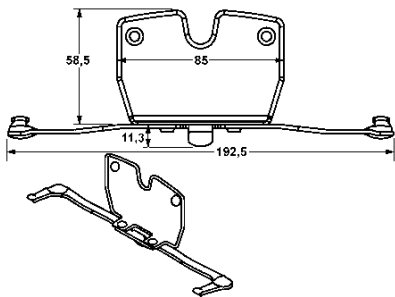

Feder, Bremssattel

Bremssystem: ATE

BMW

11.8116-0008.2

390603

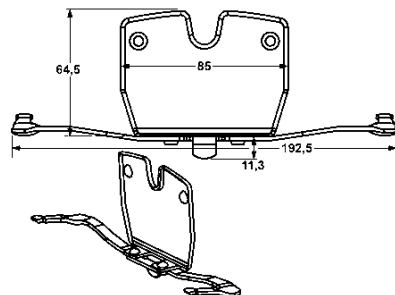

Feder, Bremssattel

Bremssystem: ATE

BMW

11.8116-0018.2 390604

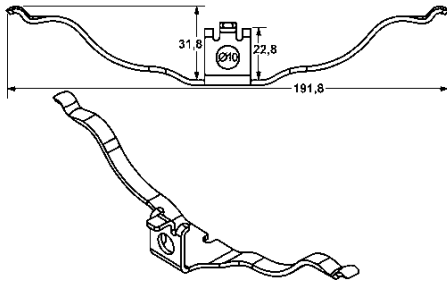

Feder, Bremssattel

Bremssystem: ATE

AUDI

11.8116-0066.1 390577

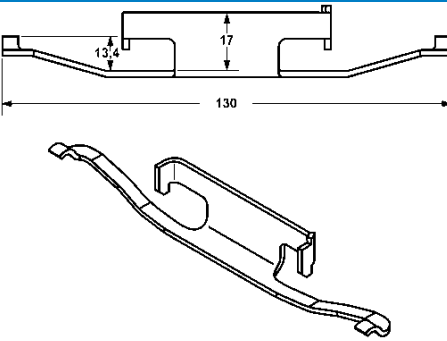

Feder, Bremssattel

Bremssystem: ATE

BMW, MG

11.8116-0071.1 390605

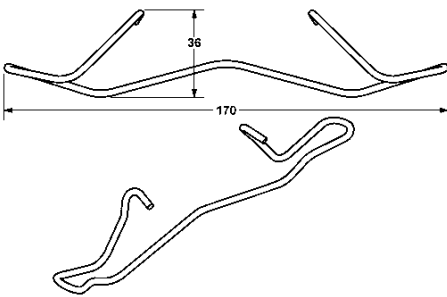

Feder, Bremssattel

Bremssystem: ATE

AUDI, SEAT, VW

11.8116-0073.1 390498

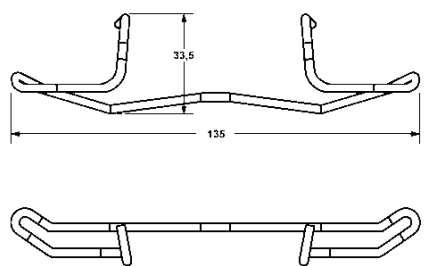

Feder, Bremssattel

Bremssystem: ATE

CITROËN, FIAT, JAGUAR, LANCIA, PEUGEOT, VOLVO

11.8116-0083.1 390501

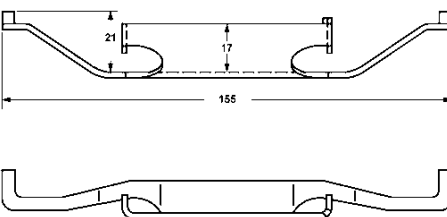

Feder, Bremssattel

Bremssystem: ATE

BMW



11.8116-0086.2 390606

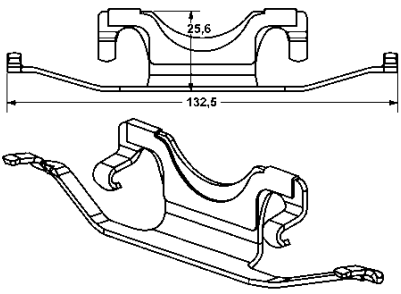

Feder, Bremssattel

Bremssystem: ATE

MERCEDES-BENZ

11.8116-0087.2 390607

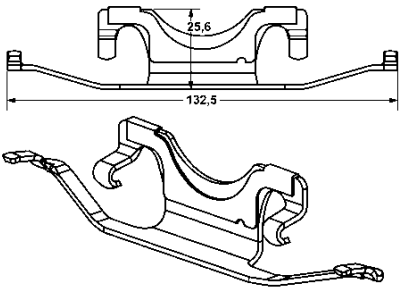

Feder, Bremssattel

Bremssystem: ATE

MERCEDES-BENZ

11.8116-0094.1 390504

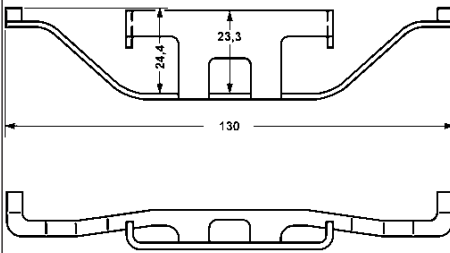

Feder, Bremssattel

Bremssystem: ATE

BMW

11.8116-0097.1 390590

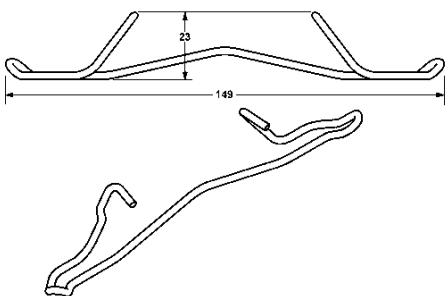

Feder, Bremssattel

Bremssystem: ATE

CHEVROLET, DAEWOO, OPEL, VAUXHALL

11.8116-0109.1 390495

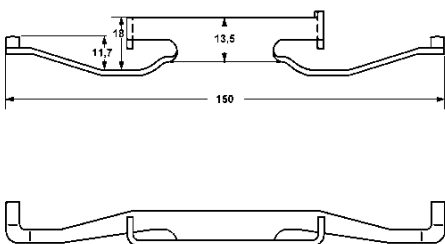

Feder, Bremssattel

Länge [mm]: 150

Bremssystem: ATE

BMW

11.8116-0126.2 390608

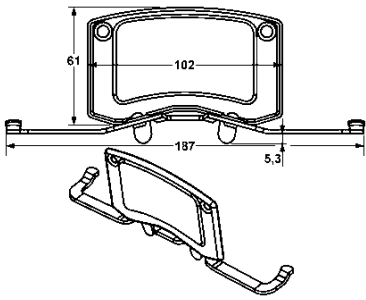

Feder, Bremssattel

Bremssystem: ATE

VW

11.8116-0129.1 390591

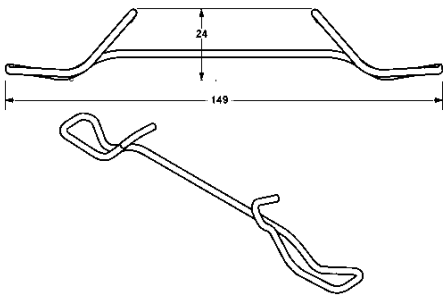

Feder, Bremssattel

Bremssystem: ATE

CHEVROLET, CITROËN, DAEWOO, JAGUAR, OPEL, PEUGEOT, VAUXHALL

11.8116-0133.1 390511

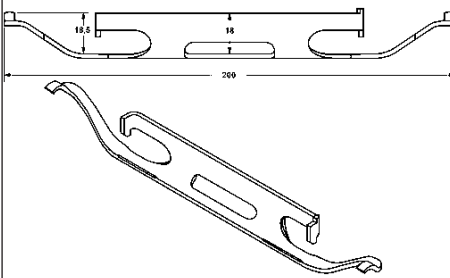

Feder, Bremssattel

Bremssystem: ATE

BMW, MERCEDES-BENZ, VOLVO

11.8116-0137.1 390612

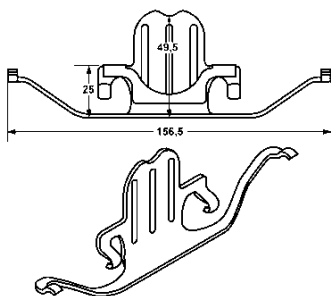

Feder, Bremssattel

Bremssystem: ATE

BMW



11.8116-0143.1 390513

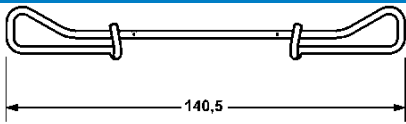

Feder, Bremssattel

Bremssystem: ATE

AUDI, FORD, JAGUAR, PEUGEOT, SAAB, SEAT, SKODA, VW

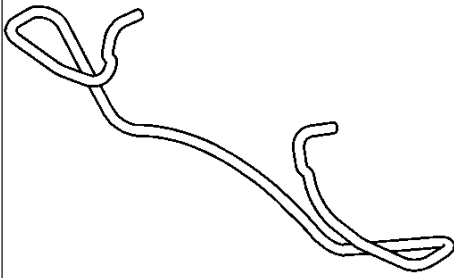

11.8116-0168.1 390499

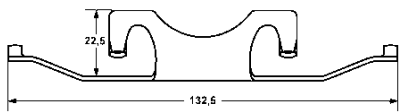

Feder, Bremssattel

Bremssystem: ATE

BMW

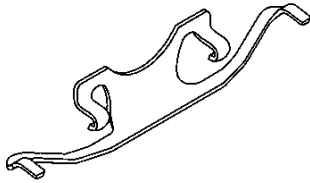

11.8116-0172.1 390500

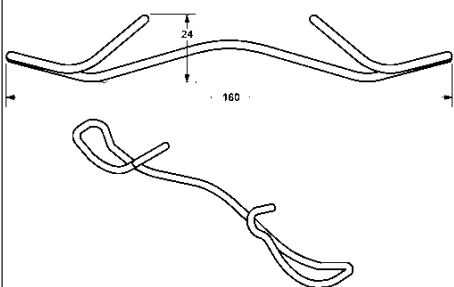

Feder, Bremssattel

Bremssystem: ATE

MERCEDES-BENZ, VW

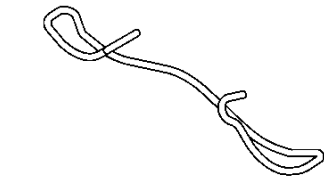

11.8116-0191.1 390522

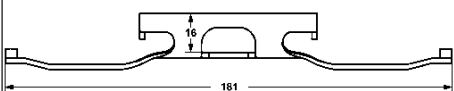

Feder, Bremssattel

Bremssystem: ATE

MERCEDES-BENZ, VW

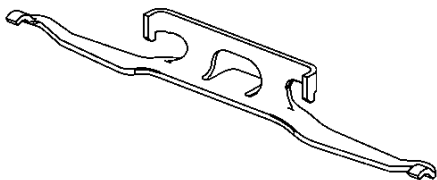

11.8116-0197.1 390523

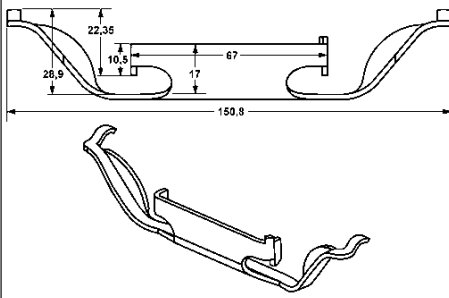

Feder, Bremssattel

Bremssystem: ATE

BMW

11.8116-0200.1 390505

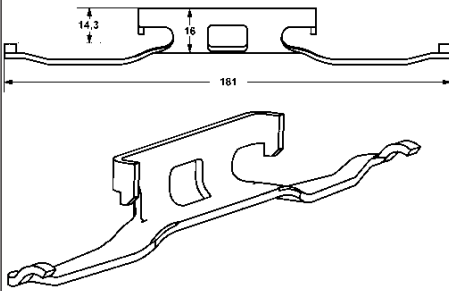

Feder, Bremssattel

Bremssystem: ATE

MERCEDES-BENZ, VW

11.8116-0206.1 390593

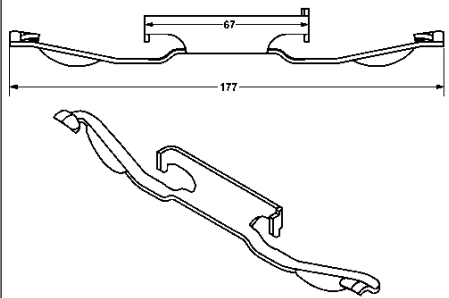

Feder, Bremssattel

Länge [mm]: 177

Bremssystem: ATE

BMW, FORD, JAGUAR, LAND ROVER, VOLVO

11.8116-0236.1 390507

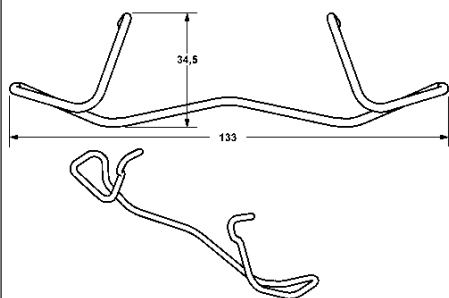

Feder, Bremssattel

Bremssystem: ATE

VOLVO

11.8116-0237.1 390509

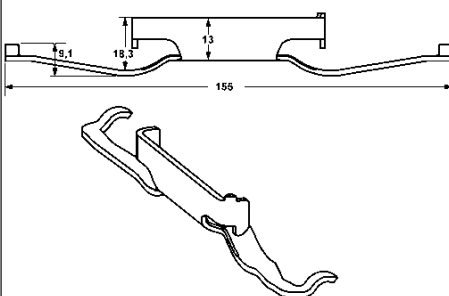

Feder, Bremssattel

Bremssystem: ATE

ALFA ROMEO, CITROËN, FIAT, OPEL, PEUGEOT, VAUXHALL, VW



11.8116-0239.2 390510

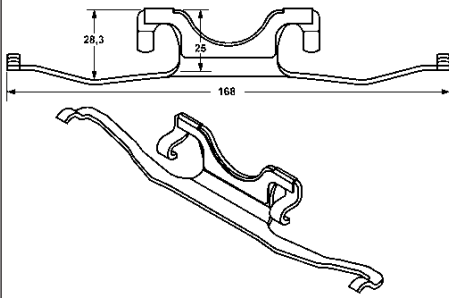

Feder, Bremssattel

Bremssystem: ATE

BMW

11.8116-0253.1 390512

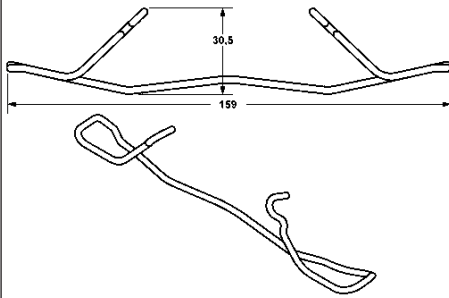

Feder, Bremssattel

Bremssystem: ATE

MERCEDES-BENZ

11.8116-0260.1 390597

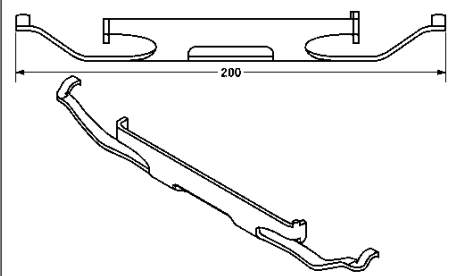

Feder, Bremssattel

Bremssystem: ATE

AUDI, BMW, VW

11.8116-0264.1 390594

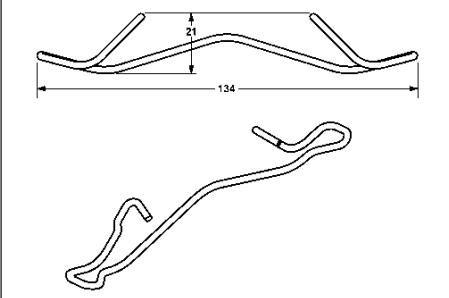

Feder, Bremssattel

Bremssystem: ATE

CHRYSLER, DACIA, DAIHATSU, FIAT, FORD, LANCIA, MAZDA, OPEL, RENAULT, TOYOTA, VAUXHALL

11.8116-0272.1 390598

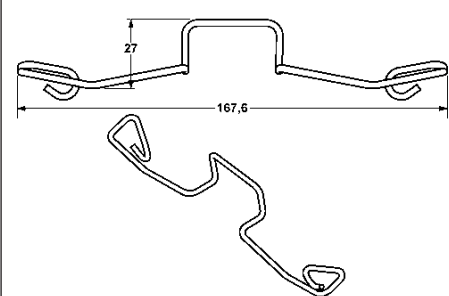

Feder, Bremssattel

Bremssystem: ATE

FORD, SEAT, VW

11.8116-0273.1 390515

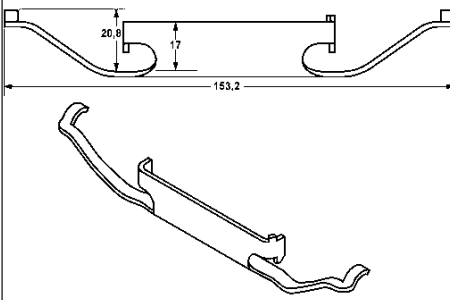

Feder, Bremssattel

Bremssystem: ATE

BMW, MG

11.8116-0274.1 390516

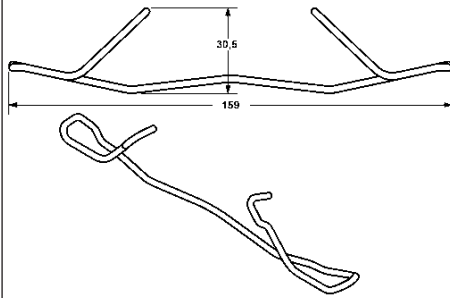

Feder, Bremssattel

Bremssystem: ATE

MINI, NISSAN

11.8116-0283.2 390609

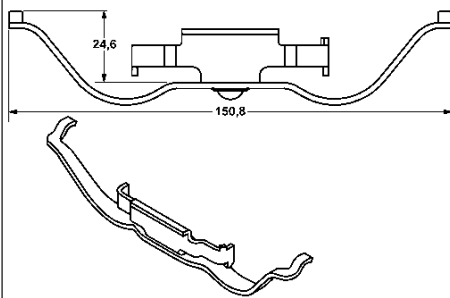

Feder, Bremssattel

Bremssystem: ATE

LAND ROVER

11.8116-0290.2 390520

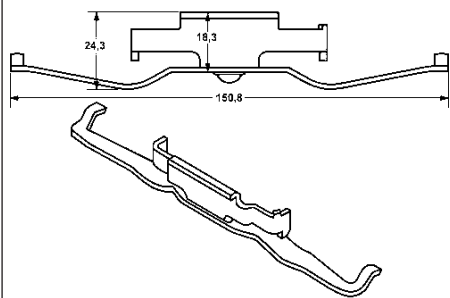

Feder, Bremssattel

Bremssystem: ATE

BMW

11.8116-0292.1 390521

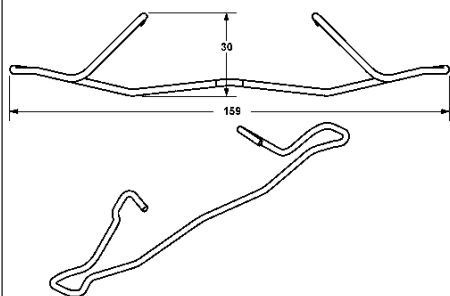

Feder, Bremssattel

Bremssystem: ATE

CHEVROLET, OPEL, SAAB, VAUXHALL



11.8116-0296.1 390445

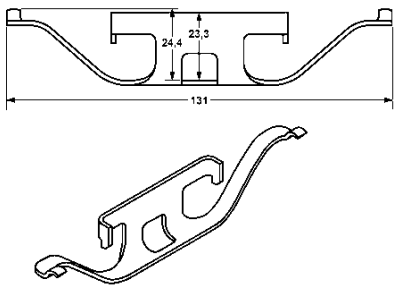

Feder, Bremssattel

Bremssystem: ATE

BMW, LAND ROVER

11.8116-0299.1 390446

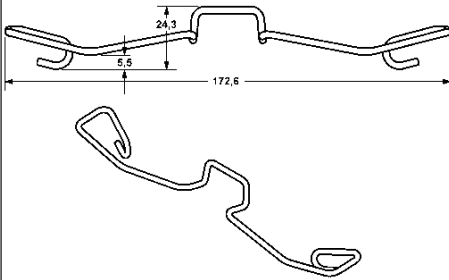

Feder, Bremssattel

Bremssystem: ATE

AUDI

11.8116-0301.1 390610

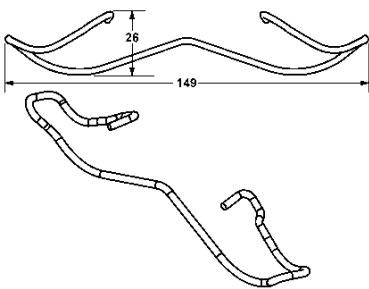

Feder, Bremssattel

Bremssystem: ATE

FORD, RENAULT

11.8116-0310.1 390611

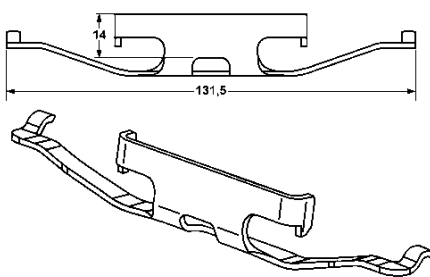

Feder, Bremssattel

Bremssystem: ATE

VW

11.8116-0315.2 390447

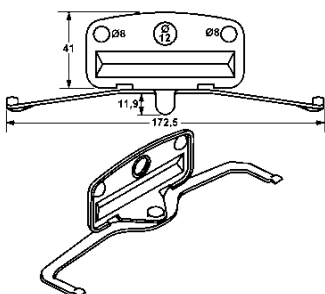

Feder, Bremssattel

Bremssystem: ATE

BMW

11.8116-0323.1 390459

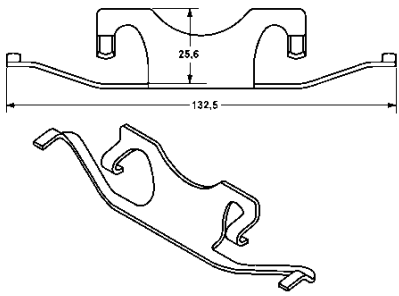

Feder, Bremssattel

Bremssystem: ATE

MERCEDES-BENZ

11.8116-0327.1 390599

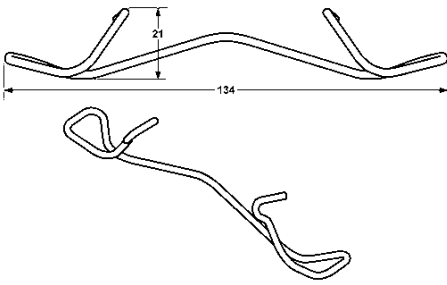

Feder, Bremssattel

Bremssystem: ATE

VOLVO

11.8116-0330.1 390472

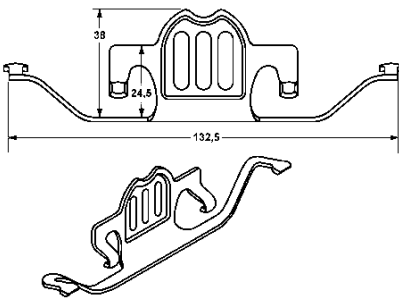

Feder, Bremssattel

Bremssystem: ATE

BMW

11.8116-0334.2 390475

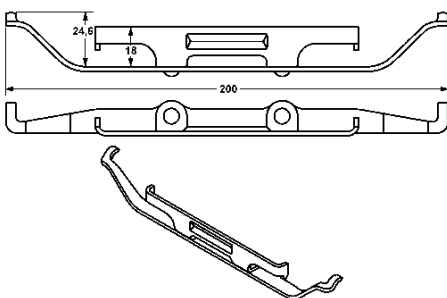

Feder, Bremssattel

Bremssystem: ATE

BMW

11.8116-0340.1 390595

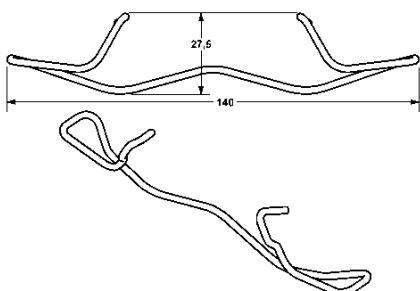

Feder, Bremssattel

Bremssystem: ATE

ALFA ROMEO, AUDI, CITROËN, DAIHATSU, FORD, JAGUAR, JEEP, MAZDA, MERCEDES-BENZ, MINI, NISSAN, OPEL, PEUGEOT, POLESTAR, RENAULT, SAAB, TOYOTA, VAUXHALL, VOLVO, VW

11.8116-0345.2

390596

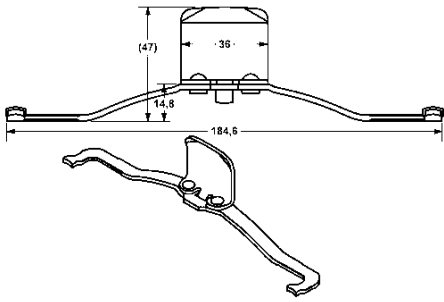

Feder, Bremssattel

Bremssystem: ATE

FORD, OPEL, SAAB, VAUXHALL, VOLVO

11.8116-0347.2

390535

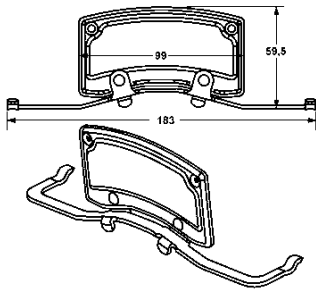

Feder, Bremssattel

Bremssystem: ATE

AUDI, VW

11.8116-0351.1

390538

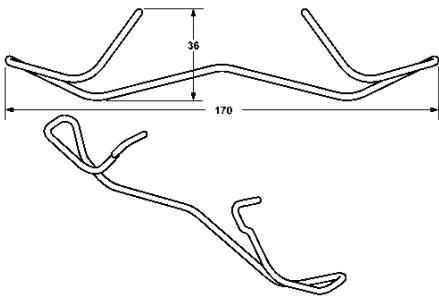

Feder, Bremssattel

Bremssystem: ATE

AUDI, CITROËN, PEUGEOT, RENAULT, SEAT, SKODA, VW

11.8116-0353.2

390585

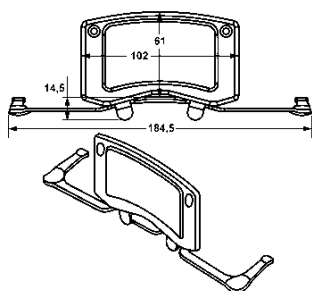

Feder, Bremssattel

Bremssystem: ATE

BMW, MERCEDES-BENZ

11.8116-0356.1

390586

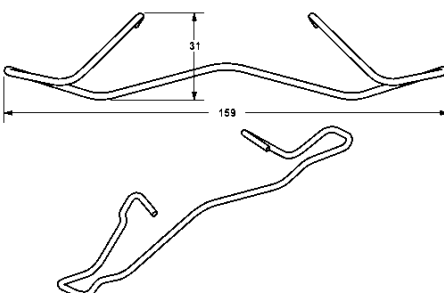

Feder, Bremssattel

Bremssystem: ATE

CITROËN, DACIA, DS, FIAT, FORD, HONDA, MAZDA, OPEL, PEUGEOT, RENAULT, SAAB, VAUXHALL, VOLVO

11.8116-0366.2

390587

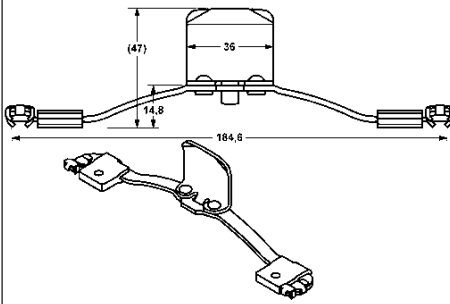

Feder, Bremssattel

Bremssystem: ATE

VOLVO

11.8116-0367.1

390600

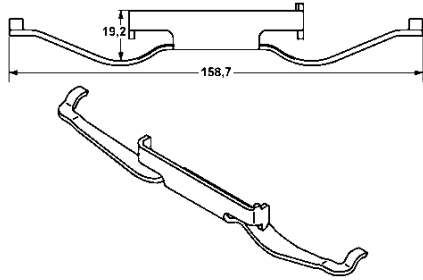

Feder, Bremssattel

Bremssystem: ATE

VW

11.8116-0388.2

390588

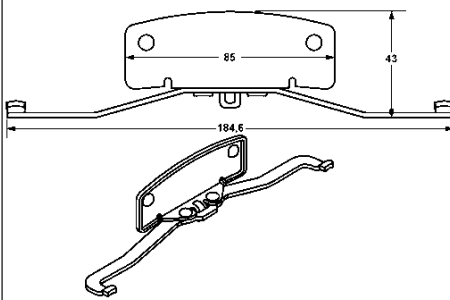

Feder, Bremssattel

Bremssystem: ATE

FORD, VOLVO

11.8116-0410.2

390589

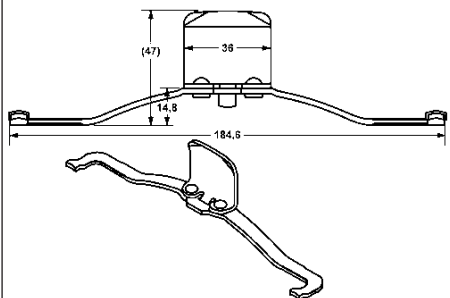

Feder, Bremssattel

Bremssystem: ATE

AUDI, OPEL, SAAB, SEAT, SKODA, VAUXHALL, VW

11.8170-0002.1

260110

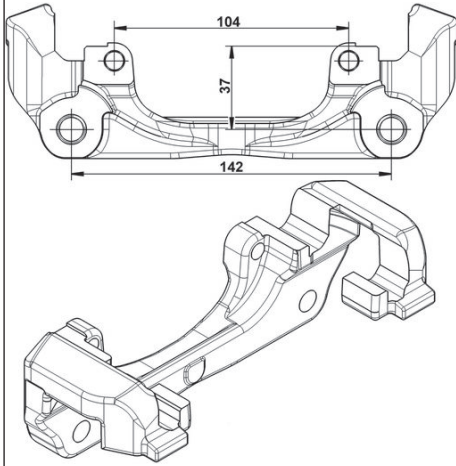

Halter, Bremssattel

Bremssystem: ATE

DACIA, RENAULT

11.8170-0306.1

260102

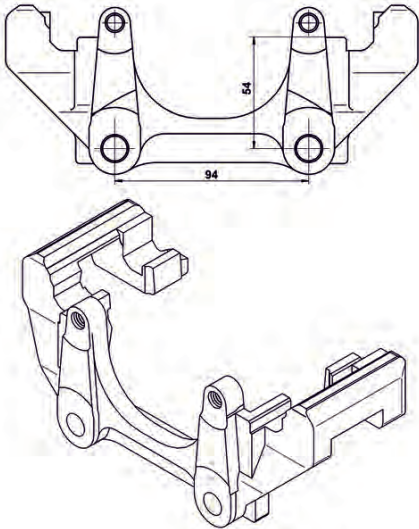

Halter, Bremssattel

Bremssystem: ATE

AUDI, SEAT, SKODA, VW

11.8170-0401.1

260103

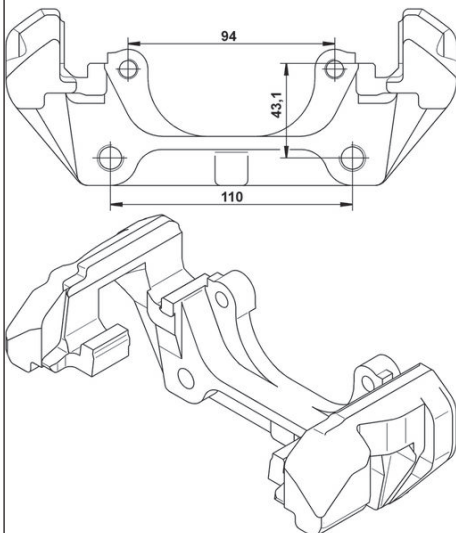

Halter, Bremssattel

Bremssystem: ATE

MERCEDES-BENZ

11.8170-0407.1

260114

Halter, Bremssattel

Bremssystem: ATE

MERCEDES-BENZ

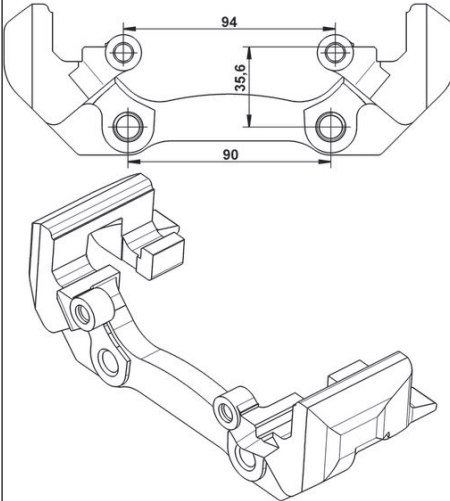

11.8170-0510.1

260111

Halter, Bremssattel

Bremssystem: ATE

MERCEDES-BENZ, VW

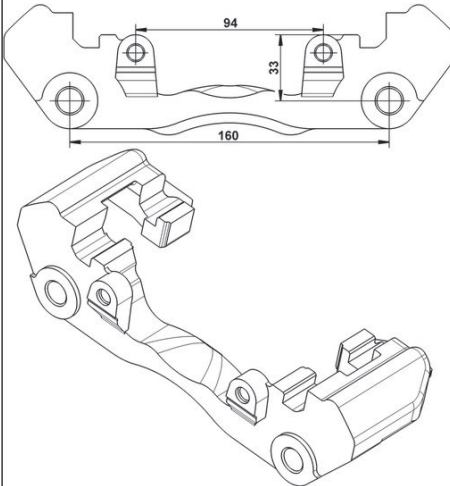

11.8170-0530.1

260115

Halter, Bremssattel

Bremssystem: ATE

BMW

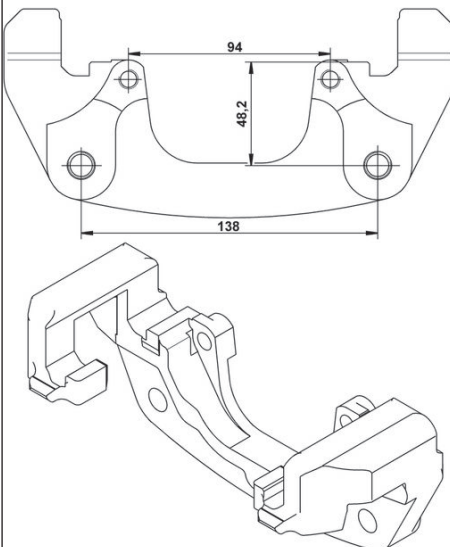

11.8170-0584.1

260105

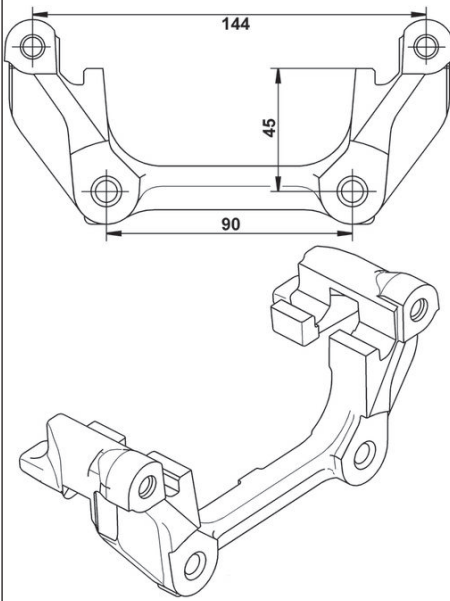

Halter, Bremssattel

Bremssystem: ATE

MINI

11.8170-0600.1

260141

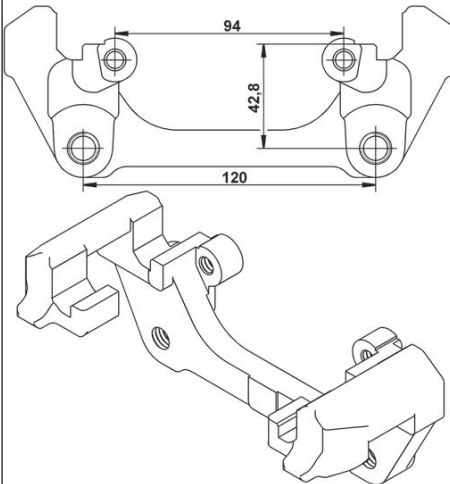

Halter, Bremssattel

Bremssystem: ATE

MINI

11.8170-0611.1

260116

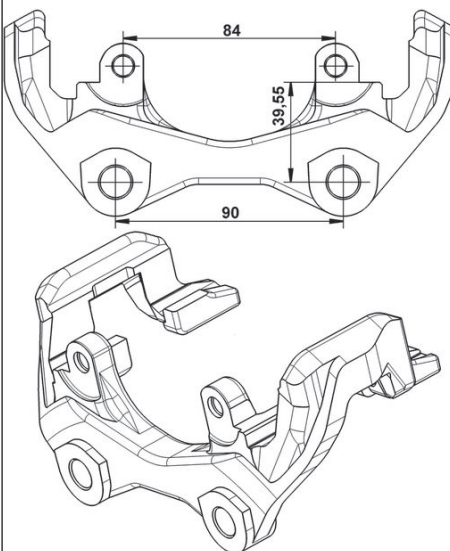

Halter, Bremssattel

Bremssystem: ATE

MERCEDES-BENZ

11.8170-0633.1

260117

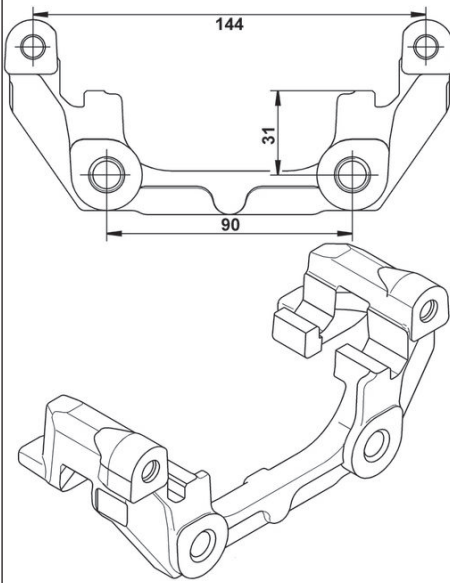

Halter, Bremssattel

Bremssystem: ATE

OPEL, SAAB, VAUXHALL

11.8170-0675.1

260118

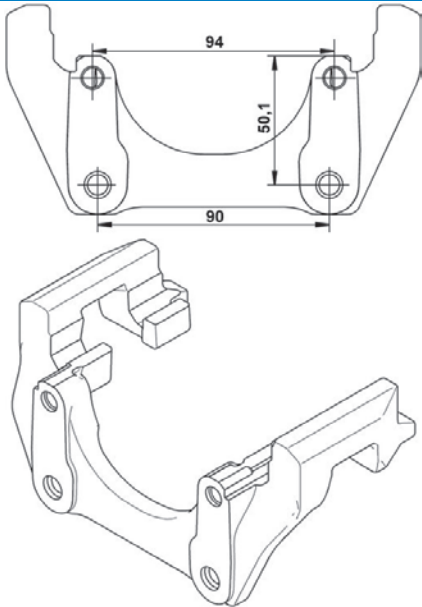

Halter, Bremssattel

Bremssystem: ATE

VOLVO

11.8170-0729.1

260107

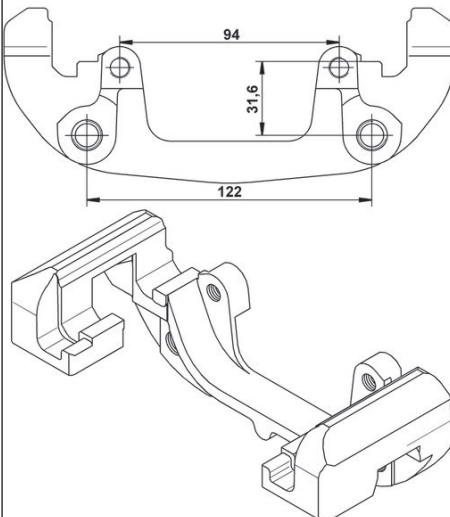

Halter, Bremssattel

Bremssystem: ATE

BMW

11.8170-0730.1

260108

Halter, Bremssattel

Bremssystem: ATE

BMW

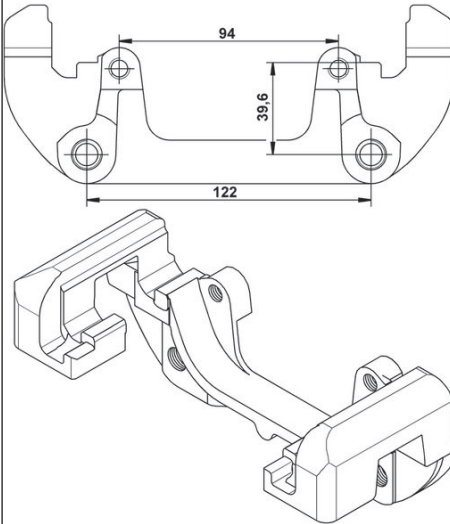

11.8170-0755.1

260119

Halter, Bremssattel

Bremssystem: ATE

BMW

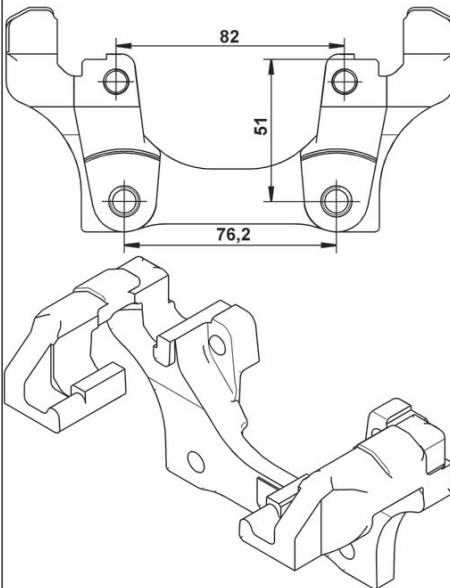

11.8170-0872.1

260121

Halter, Bremssattel

Bremssystem: ATE

RENAULT

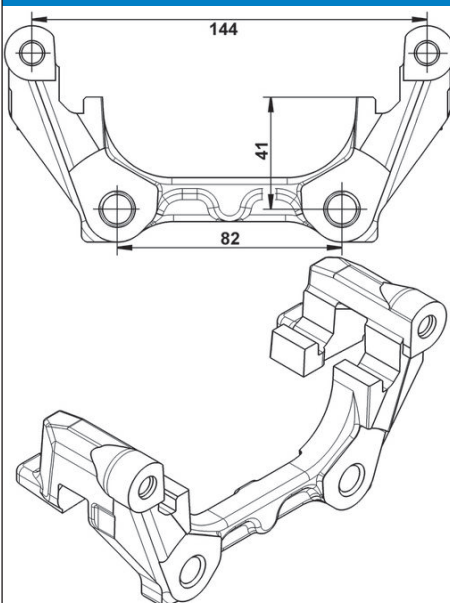

11.8170-0955.1 260109

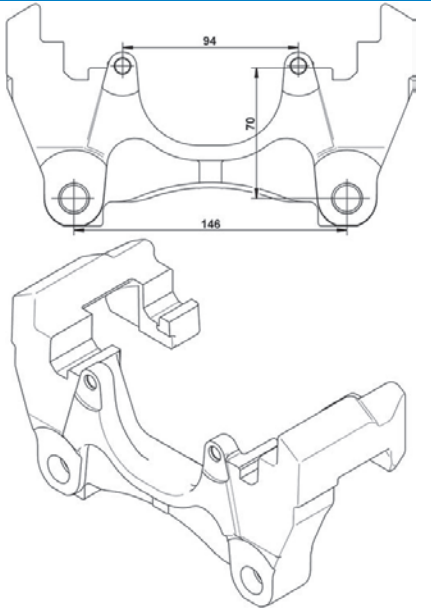

Halter, Bremssattel

Bremssystem: ATE

VW

11.8170-0983.1 260122

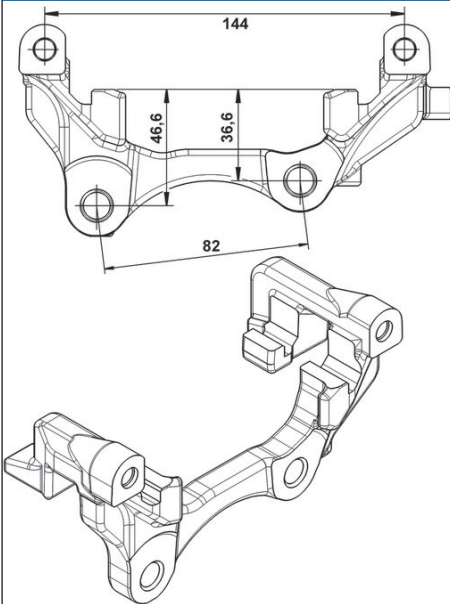

Halter, Bremssattel

Bremssystem: ATE

RENAULT

11.8170-1105.1 260112

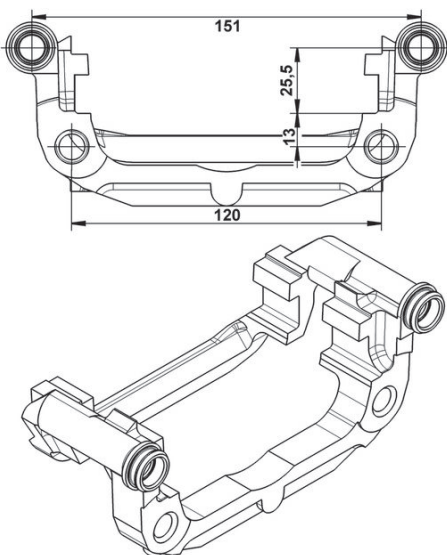

Halter, Bremssattel

Bremssystem: ATE

CHEVROLET, OPEL, VAUXHALL



11.8170-1106.1

260113

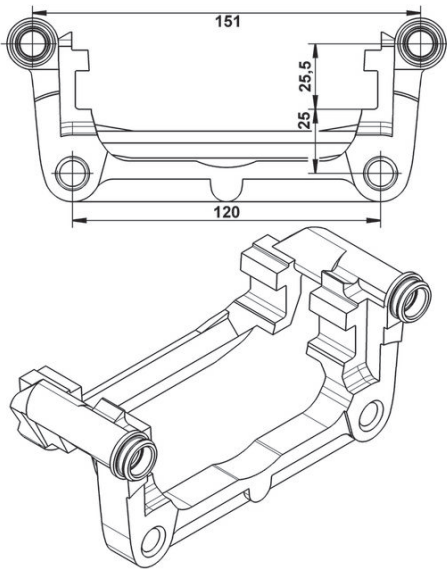
**Halter, Bremssattel**

Bremssystem: ATE

CHEVROLET, OPEL, VAUXHALL

11.8171-0008.1

990049

**Führungsbolzen, Bremssattel**

Durchmesser [mm]: 12

Länge [mm]: 54,9

Bremssystem: ATE

ALFA ROMEO, AUDI, BMW, CHEVROLET, CHRYSLER, CITROËN, DACIA, DAEWOO, DS, FIAT, FORD, HONDA, JAGUAR, JEEP, LANCIA, LAND ROVER, MAZDA, MERCEDES-BENZ, MINI, NISSAN, OPEL, PEUGEOT, POLESTAR, RENAULT, ROVER, SAAB, SEAT, SKODA, TOYOTA, VAUXHALL, VOLVO, VW

11.8171-0067.1

250153

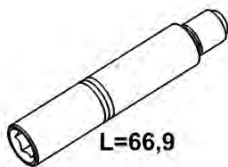
**Führungsbolzen, Bremssattel**

Durchmesser [mm]: 12

Länge [mm]: 66,9

Bremssystem: ATE

AUDI, BMW, MERCEDES-BENZ, SEAT, VOLVO, VW

11.8171-0072.1

250154

**Führungsbolzen, Bremssattel**

Durchmesser [mm]: 12

Länge [mm]: 48,7

Bremssystem: ATE

MERCEDES-BENZ

11.8171-0096.1**250155****Führungsbolzen, Bremssattel**

Durchmesser [mm]: 16

Länge [mm]: 54,9

Bremssystem: ATE

AUDI, BMW, FORD, JAGUAR, LAND ROVER, MERCEDES-BENZ, VOLVO, VW**11.9282-1001.3****250159****Stellelement, Feststellbremse Bremssattel**

Ergänzungsartikel/Ergänzende Info: mit Dichtung

Betriebsart: elektrisch

Ergänzungsartikel/Ergänzende Info 2: + S

Bremssystem: ATE

AUDI, CUPRA, SEAT, SKODA, VW**11.9282-1002.3****250160****Stellelement, Feststellbremse Bremssattel**

Ergänzungsartikel/Ergänzende Info: mit Dichtung

Betriebsart: elektrisch

Ergänzungsartikel/Ergänzende Info 2: + S

Bremssystem: ATE

AUDI, CUPRA, SEAT, SKODA, VW**11.9347-7001.2****220473****Bremssattel**

Bremssattelausführung:

paarige Artikelnummer: 11.9347-7002.2

MAPP-Code vorhanden:

Bremssystem: ATE

Kolbendurchmesser [mm]: 34

Ergänzungsartikel/Ergänzende Info: - Halter

Artikelnummer des empfohlenen Zubehörs: 11.0101-5407.2 / 11.8116-0340.1 / 11.8170-0584.1 / 11.8171-0008.1

MINI

11.9347-7002.2**220474****Bremssattel**

Bremssattelausführung:

paarige Artikelnummer: 11.9347-7001.2

MAPP-Code vorhanden:

Bremssystem: ATE

Kolbendurchmesser [mm]: 34

Ergänzungsartikel/Ergänzende Info: - Halter

Artikelnummer des empfohlenen Zubehörs: 11.0101-5407.2 / 11.8116-0340.1 / 11.8170-0584.1 / 11.8171-0008.1

MINI**11.9571-9835.2****220427****Bremssattel**

Bremssattelausführung:

paarige Artikelnummer: 11.9571-9836.2

MAPP-Code vorhanden:

Bremssystem: ATE

Kolbendurchmesser [mm]: 57

Ergänzungsartikel/Ergänzende Info: - Halter

Artikelnummer des empfohlenen Zubehörs: 11.0101-5409.2 / 11.0230-0451.1 / 11.0441-5704.2 / 11.8116-0143.1 / 11.8116-0347.2 / 11.8171-0008.1

AUDI, SEAT, SKODA, VW**11.9571-9836.2****220428****Bremssattel**

Bremssattelausführung:

paarige Artikelnummer: 11.9571-9835.2

MAPP-Code vorhanden:

Bremssystem: ATE

Kolbendurchmesser [mm]: 57

Ergänzungsartikel/Ergänzende Info: - Halter

Artikelnummer des empfohlenen Zubehörs: 11.0101-5409.2 / 11.0230-0451.1 / 11.0441-5704.2 / 11.8116-0143.1 / 11.8116-0347.2 / 11.8171-0008.1

AUDI, SEAT, SKODA, VW**11.9606-9959.2****220729****Bremssattel**

Bremssattelausführung:

paarige Artikelnummer: 11.9606-9960.2

MAPP-Code vorhanden:

Bremssystem: ATE

Kolbendurchmesser [mm]: 60

Ergänzungsartikel/Ergänzende Info: - Halter

Artikelnummer des empfohlenen Zubehörs: 11.0101-6006.2 / 11.8116-0366.2 / 11.8171-0008.1 / 11.8171-0067.1

VOLVO

11.9606-9972.2

220590



Bremssattel

Bremssattelausführung:

paarige Artikelnummer: 11.9606-9971.2

MAPP-Code vorhanden:

Bremssystem: ATE

Kolbendurchmesser [mm]: 60

Ergänzungsartikel/Ergänzende Info: - Halter

Artikelnummer des empfohlenen Zubehörs: 11.0101-5407.2 / 11.0441-6008.2 / 11.8116-0345.2 / 11.8171-0008.1

OPEL, SAAB, VAUXHALL

13.9426-7004.2

210272

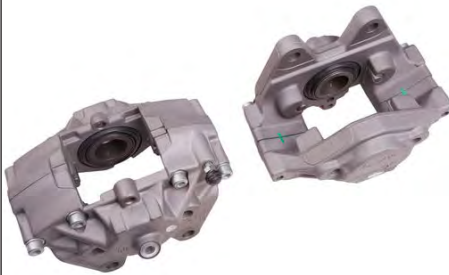

Bremssattel

Bremssattelausführung:

paarige Artikelnummer: 13.9426-7003.2

MAPP-Code vorhanden:

Bremssystem: ATE

Kolbendurchmesser [mm]: 42

MERCEDES-BENZ

24.0101-3001.2

260039



Zubehörsatz, Bremssattel

Bremssystem: AKE

MAZDA

24.0101-3004.2

260042



Zubehörsatz, Bremssattel

Bremssystem: TRW

HONDA

24.0101-3401.2

260043



Zubehörsatz, Bremssattel

Bremssystem: TRW

AUDI, OPEL, VAUXHALL, VW

24.0101-3601.2

260044



Zubehörsatz, Bremssattel

Bremssystem: TRW

AUDI, LANCIA, PEUGEOT, SEAT, VW

24.0101-3802.2

260100



Zubehörsatz, Bremssattel

Bremssystem: TRW

CITROËN, LANCIA, MERCEDES-BENZ, PEUGEOT, SUZUKI

24.0101-3803.2

260101



Zubehörsatz, Bremssattel

Bremssystem: TRW

AUDI, CITROËN, MERCEDES-BENZ, MINI, OPEL, PEUGEOT, RENAULT, VAUXHALL, VW

24.0101-4301.2

260047



Zubehörsatz, Bremssattel

Bremssystem: TRW

AUDI, FIAT, LANCIA, VW

24.0101-4803.2 260049



Zubehörsatz, Bremssattel

Bremssystem: BDX

RENAULT

24.0101-4804.2 260050



Zubehörsatz, Bremssattel

Bremssystem: TRW

CITROËN, FIAT, PEUGEOT

24.0101-4806.2 260052



Zubehörsatz, Bremssattel

Bremssystem: TRW

RENAULT

24.0101-4807.2 260053



Zubehörsatz, Bremssattel

Bremssystem: TRW

RENAULT

24.0101-5401.2 260059



Zubehörsatz, Bremssattel

Bremssystem: BDX

FORD



24.0101-5405.2 260063



Zubehörsatz, Bremssattel

TOYOTA

24.0101-5407.2 260140



Zubehörsatz, Bremssattel

DACIA, RENAULT

24.0101-5701.2 260065



Zubehörsatz, Bremssattel

Bremssystem: AKE

MAZDA

24.0102-4801.2 260085



Führungshülzensatz, Bremssattel

Ergänzungsartikel/Ergänzende Info 2: mit Bremssattelschrauben

Bremssystem: ATE

SEAT, VW

24.0102-4803.2 260086



Führungshülzensatz, Bremssattel

Ergänzungsartikel/Ergänzende Info 2: mit Bremssattelschrauben

Bremssystem: ATE

SEAT, VW

24.0530-0001.5**241269****Bremssattelachssatz**

Bremssattelausführung: ALU

MAPP-Code vorhanden:



Bremssystem: TRW

Kolbendurchmesser [mm]: 34

Austauschteil:

Ergänzungsartikel/Ergänzende Info: + Halter

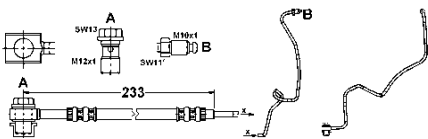
Ergänzungsartikel/Ergänzende Info 2: mit Bremsbelägen

OPEL, VAUXHALL**24.1253-0010.3****331066**

Bremsschlauch

Gewindemaß: M12x1

Länge [mm]: 233



MAPP-Code vorhanden:

Ergänzungsartikel/Ergänzende Info: mit Rohrleitung

Außengewinde [mm]: M10x1

Schlüsselweite 1 [mm]: 11

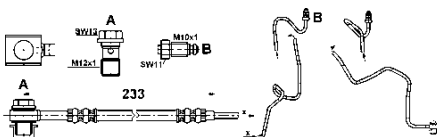
Ergänzungsartikel/Ergänzende Info 2: mit Hohlschraube

AUDI, SEAT, SKODA, VW**24.1253-0020.3****331067**

Bremsschlauch

Gewindemaß: M12x1

Länge [mm]: 233

MAPP-Code vorhanden:

Ergänzungsartikel/Ergänzende Info: mit Rohrleitung

Außengewinde [mm]: M10x1

Schlüsselweite 1 [mm]: 11

Ergänzungsartikel/Ergänzende Info 2: mit Hohlschraube

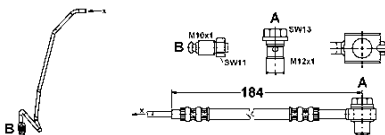
AUDI, SEAT, SKODA, VW**24.1253-0030.3****331126**

Bremsschlauch

Gewindemaß: M12x1

Länge [mm]: 184

MAPP-Code vorhanden:

Ergänzungsartikel/Ergänzende Info: mit Rohrleitung

Außengewinde [mm]: M10x1

Schlüsselweite 1 [mm]: 11

Ergänzungsartikel/Ergänzende Info 2: mit Hohlschraube

AUDI, SKODA, VW

24.1253-0040.3

331127

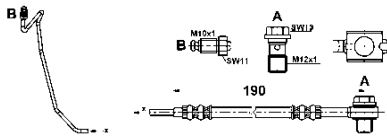
**Bremsschlauch**

Gewindemaß: M12x1

Länge [mm]: 190

MAPP-Code vorhanden:

Ergänzungsartikel/Ergänzende Info: mit Rohrleitung

Außengewinde [mm]: M10x1

Schlüsselweite 1 [mm]: 11

Ergänzungsartikel/Ergänzende Info 2: mit Hohlsschraube

AUDI, SKODA, VW

24.1253-0050.3

331148

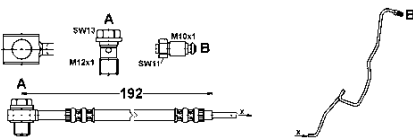
**Bremsschlauch**

Gewindemaß: M12x1

Länge [mm]: 192

MAPP-Code vorhanden:

Ergänzungsartikel/Ergänzende Info: mit Rohrleitung

Außengewinde [mm]: M10x1

Schlüsselweite 1 [mm]: 11

Ergänzungsartikel/Ergänzende Info 2: mit Hohlsschraube

SEAT, SKODA, VW

24.1253-0060.3

331149

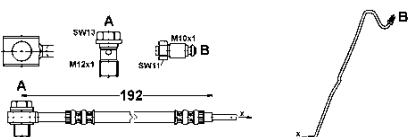
**Bremsschlauch**

Gewindemaß: M12x1

Länge [mm]: 192

MAPP-Code vorhanden:

Ergänzungsartikel/Ergänzende Info: mit Rohrleitung

Außengewinde [mm]: M10x1

Schlüsselweite 1 [mm]: 11

Ergänzungsartikel/Ergänzende Info 2: mit Hohlsschraube

SEAT, SKODA, VW

24.1294-0010.3

331253

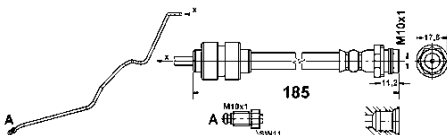
**Bremsschlauch**

Länge [mm]: 185

MAPP-Code vorhanden:

Ergänzungsartikel/Ergänzende Info: mit Rohrleitung

Innengewinde [mm]: M10x1

Außengewinde [mm]: M10x1

Schlüsselweite 1 [mm]: 11

Ergänzungsartikel/Ergänzende Info 2: Stahlflex

FORD

24.1294-0011.3

331254

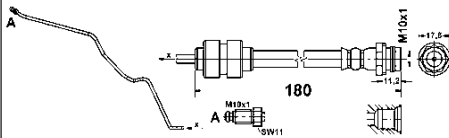
**Bremsschlauch**

Länge [mm]: 180

MAPP-Code vorhanden:

Ergänzungsartikel/Ergänzende Info: mit Rohrleitung

Innengewinde [mm]: M10x1

Außengewinde [mm]: M10x1

Schlüsselweite 1 [mm]: 11

Ergänzungsartikel/Ergänzende Info 2: Stahlflex

FORD

24.1294-0014.3

331448

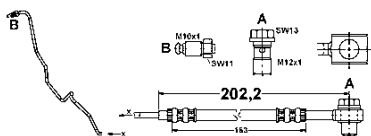
**Bremsschlauch**

Gewindemaß: M12x1

Länge [mm]: 202,2

MAPP-Code vorhanden:

Ergänzungsartikel/Ergänzende Info: mit Rohrleitung

Außengewinde [mm]: M10x1

Schlüsselweite 1 [mm]: 11

Ergänzungsartikel/Ergänzende Info 2: mit Hohlschraube

AUDI, SEAT, VW

24.1294-0015.3

331449

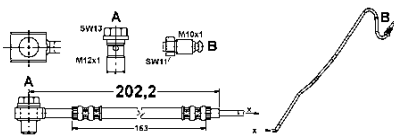
**Bremsschlauch**

Gewindemaß: M12x1

Länge [mm]: 202,2

MAPP-Code vorhanden:

Ergänzungsartikel/Ergänzende Info: mit Rohrleitung

Außengewinde [mm]: M10x1

Schlüsselweite 1 [mm]: 11

Ergänzungsartikel/Ergänzende Info 2: mit Hohlschraube

AUDI, SEAT, VW

24.1294-0016.3

331687

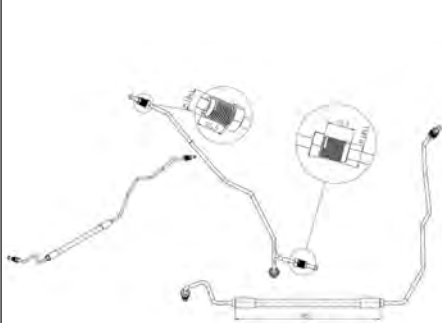
**Bremsschlauch**

Schlüsselweite: 11

Außengewinde 1 [mm]: M10x1

Außengewinde 2 [mm]: M10x1

Ergänzungsartikel/Ergänzende Info: mit Rohrleitung

Länge [mm]: 195

paarige Artikelnummer: 24.1294-0021.3

MAPP-Code vorhanden:

RENAULT

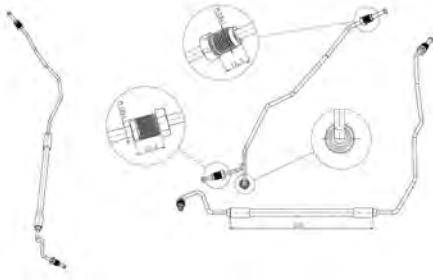
24.1294-0021.3**331688****Bremsschlauch**

Schlüsselweite: 11

Außengewinde 1 [mm]: M10x1

Außengewinde 2 [mm]: M10x1

Ergänzungsartikel/Ergänzende Info: mit Rohrleitung

Länge [mm]: 195

paarige Artikelnummer: 24.1294-0016.3

MAPP-Code vorhanden:

RENAULT**24.1294-0022.3****331699****Bremsschlauch**

Schlüsselweite: 11

Außengewinde 1 [mm]: M10x1

Außengewinde 2 [mm]: M10x1

Ergänzungsartikel/Ergänzende Info: mit Rohrleitung

Länge [mm]: 195

paarige Artikelnummer: 24.1294-0017.3

MAPP-Code vorhanden:

RENAULT**24.3281-1701.5****240433****Bremssattel**

Bremssattelausführung:

paarige Artikelnummer: 24.3281-1702.5

Bremsystem: TRW

Kolbendurchmesser [mm]: 28

Austauschteil:

Ergänzungsartikel/Ergänzende Info: - Halter

MERCEDES-BENZ**24.3281-1702.5****240434****Bremssattel**

Bremssattelausführung:

paarige Artikelnummer: 24.3281-1701.5

Bremsystem: TRW

Kolbendurchmesser [mm]: 28

Austauschteil:

Ergänzungsartikel/Ergänzende Info: - Halter

MERCEDES-BENZ

24.3301-1701.5**240858****Bremssattel**

Bremssattelausführung:

paarige Artikelnummer: 24.3301-1702.5

Bremssystem: TRW

Kolbendurchmesser [mm]: 30

Austauschteil:

Ergänzungsartikel/Ergänzende Info: - Halter

MERCEDES-BENZ**24.3301-1702.5****240859****Bremssattel**

Bremssattelausführung:

paarige Artikelnummer: 24.3301-1701.5

Bremssystem: TRW

Kolbendurchmesser [mm]: 30

Austauschteil:

Ergänzungsartikel/Ergänzende Info: - Halter

MERCEDES-BENZ**24.3301-1703.5****240860****Bremssattel**

Bremssattelausführung:

paarige Artikelnummer: 24.3301-1704.5

Bremssystem: TRW

Kolbendurchmesser [mm]: 30

Austauschteil:

Ergänzungsartikel/Ergänzende Info: - Halter

MERCEDES-BENZ**24.3301-1704.5****240861****Bremssattel**

Bremssattelausführung:

paarige Artikelnummer: 24.3301-1703.5

Bremssystem: TRW

Kolbendurchmesser [mm]: 30

Austauschteil:

Ergänzungsartikel/Ergänzende Info: - Halter

MERCEDES-BENZ

24.3301-1707.5**241167****Bremssattel**

Austauschteil:

Bremssattelausführung:

Ergänzungsartikel/Ergänzende Info: - Halter

paarige Artikelnummer: 24.3301-1708.5

Bremssystem: BOS

Kolbendurchmesser [mm]: 30

HYUNDAI**24.3301-1708.5****241168****Bremssattel**

Austauschteil:

Bremssattelausführung:

Ergänzungsartikel/Ergänzende Info: - Halter

paarige Artikelnummer: 24.3301-1707.5

Bremssystem: BOS

Kolbendurchmesser [mm]: 30

HYUNDAI**24.3304-1701.5****240113****Bremssattel**

Bremssattelausführung:

paarige Artikelnummer: 24.3304-1702.5

MAPP-Code vorhanden:

Bremssystem: TRW

Kolbendurchmesser [mm]: 30

Austauschteil:

Ergänzungsartikel/Ergänzende Info: - Halter

Artikelnummer des empfohlenen Zubehörs: 24.0101-3004.2

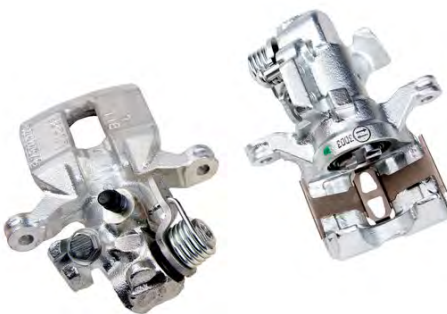
HONDA, ROVER**24.3304-1702.5****240114****Bremssattel**

Bremssattelausführung:

paarige Artikelnummer: 24.3304-1701.5

MAPP-Code vorhanden:

Bremssystem: TRW

Kolbendurchmesser [mm]: 30

Austauschteil:

Ergänzungsartikel/Ergänzende Info: - Halter

Artikelnummer des empfohlenen Zubehörs: 24.0101-3004.2

HONDA, ROVER

24.3304-1709.5

240359



Bremssattel

Bremssattelausführung:

paarige Artikelnummer: 24.3304-1710.5

Bremssystem: AKE

Kolbendurchmesser [mm]: 30

Austauschteil:

Ergänzungsartikel/Ergänzende Info: - Halter

NISSAN

24.3304-1710.5

240360



Bremssattel

Bremssattelausführung:

paarige Artikelnummer: 24.3304-1709.5

Bremssystem: AKE

Kolbendurchmesser [mm]: 30

Austauschteil:

Ergänzungsartikel/Ergänzende Info: - Halter

NISSAN

24.3304-1711.5

240395



Bremssattel

Austauschteil:

Bremssattelausführung:

Ergänzungsartikel/Ergänzende Info: - Halter

paarige Artikelnummer: 24.3304-1712.5

Kolbendurchmesser [mm]: 30

HONDA

24.3304-1712.5

240396



Bremssattel

Austauschteil:

Bremssattelausführung:

Ergänzungsartikel/Ergänzende Info: - Halter

paarige Artikelnummer: 24.3304-1711.5

Kolbendurchmesser [mm]: 30

HONDA

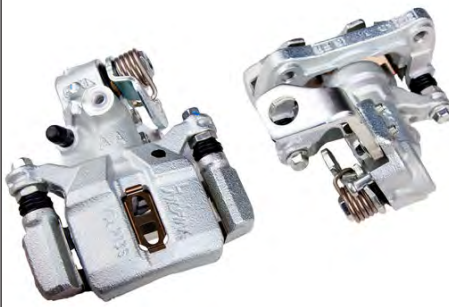
24.3304-1713.5**241149****Bremssattel**

Austauschteil:

Bremssattelausführung: + FSB

Ergänzungsartikel/Ergänzende Info: + Halter

paarige Artikelnummer: 24.3304-1714.5

MAPP-Code vorhanden:

Kolbendurchmesser [mm]: 30

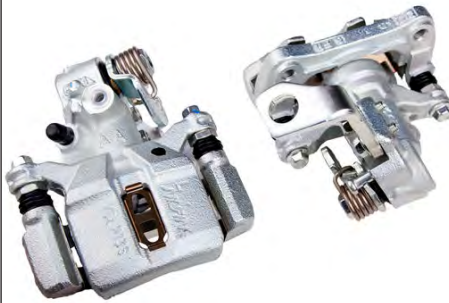
HONDA**24.3304-1714.5****241150****Bremssattel**

Austauschteil:

Bremssattelausführung: + FSB

Ergänzungsartikel/Ergänzende Info: + Halter

paarige Artikelnummer: 24.3304-1713.5

MAPP-Code vorhanden:

Kolbendurchmesser [mm]: 30

HONDA**24.3304-1715.5****240904****Bremssattel**

Austauschteil:

Bremssattelausführung:

Ergänzungsartikel/Ergänzende Info: - Halter

paarige Artikelnummer: 24.3304-1716.5

Bremssystem: TRW

Kolbendurchmesser [mm]: 30

TOYOTA**24.3304-1716.5****240905****Bremssattel**

Austauschteil:

Bremssattelausführung:

Ergänzungsartikel/Ergänzende Info: - Halter

paarige Artikelnummer: 24.3304-1715.5

Bremssystem: TRW

Kolbendurchmesser [mm]: 30

TOYOTA

24.3304-1717.5**241249****Bremssattel**

Austauschteil:

Bremssattelausführung:

Ergänzungsartikel/Ergänzende Info: - Halter

paarige Artikelnummer: 24.3304-1718.5

Bremssystem: TRW

Kolbendurchmesser [mm]: 30

HONDA**24.3304-1718.5****241250****Bremssattel**

Austauschteil:

Bremssattelausführung:

Ergänzungsartikel/Ergänzende Info: - Halter

paarige Artikelnummer: 24.3304-1717.5

Bremssystem: TRW

Kolbendurchmesser [mm]: 30

HONDA**24.3306-1701.5****241421****Bremssattel**

Austauschteil:

Bremssattelausführung: Bremssattel(3-Kolben)

Ergänzungsartikel/Ergänzende Info: - Halter

Material: ALU

paarige Artikelnummer: 24.3306-1702.5

Kolbendurchmesser [mm]: 30

LADA**24.3306-1702.5****241422****Bremssattel**

Austauschteil:

Bremssattelausführung: Bremssattel(3-Kolben)

Ergänzungsartikel/Ergänzende Info: - Halter

Material: ALU

paarige Artikelnummer: 24.3306-1701.5

Kolbendurchmesser [mm]: 30

LADA

24.3321-1701.5 240906**Bremssattel**

Bremssattelausführung:
 paarige Artikelnummer: 24.3321-1702.5
 MAPP-Code vorhanden:
 Kolbendurchmesser [mm]: 32
 Austauschteil:
 Ergänzungsartikel/Ergänzende Info: - Halter

TOYOTA**24.3321-1702.5 240907****Bremssattel**

Bremssattelausführung:
 paarige Artikelnummer: 24.3321-1701.5
 MAPP-Code vorhanden:
 Kolbendurchmesser [mm]: 32
 Austauschteil:
 Ergänzungsartikel/Ergänzende Info: - Halter

TOYOTA**24.3321-1703.5 241381****Bremssattel**

Austauschteil:
 Bremssattelausführung:
 Ergänzungsartikel/Ergänzende Info: - Halter
 paarige Artikelnummer: 24.3321-1704.5
 MAPP-Code vorhanden:
 Kolbendurchmesser [mm]: 32

CHEVROLET, DAEWOO**24.3321-1704.5 241382****Bremssattel**

Austauschteil:
 Bremssattelausführung:
 Ergänzungsartikel/Ergänzende Info: - Halter
 paarige Artikelnummer: 24.3321-1703.5
 MAPP-Code vorhanden:
 Kolbendurchmesser [mm]: 32

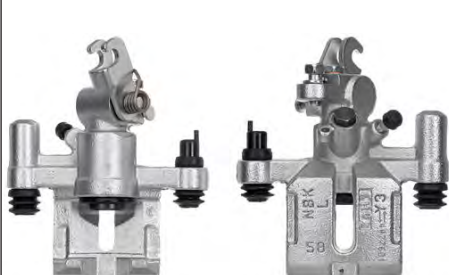
CHEVROLET, DAEWOO**24.3324-1701.5 241279****Bremssattel**

Austauschteil:
 Bremssattelausführung:
 Ergänzungsartikel/Ergänzende Info: - Halter
 paarige Artikelnummer: 24.3324-1702.5
 Kolbendurchmesser [mm]: 32

MAZDA

24.3324-1702.5**241280****Bremssattel**

Austauschteil:

Bremssattelausführung:

Ergänzungsartikel/Ergänzende Info: - Halter

paarige Artikelnummer: 24.3324-1701.5

Kolbendurchmesser [mm]: 32

MAZDA**24.3331-0037.5****240547****Bremssattel**

Bremssattelausführung:

paarige Artikelnummer: 24.3331-0038.5

MAPP-Code vorhanden:

Bremssystem: ATE

Kolbendurchmesser [mm]: 33

Austauschteil:

Ergänzungsartikel/Ergänzende Info: - Halter

Artikelnummer des empfohlenen Zubehörs: 11.0441-3305.2

PEUGEOT**24.3331-0038.5****240548****Bremssattel**

Bremssattelausführung:

paarige Artikelnummer: 24.3331-0037.5

MAPP-Code vorhanden:

Bremssystem: ATE

Kolbendurchmesser [mm]: 33

Austauschteil:

Ergänzungsartikel/Ergänzende Info: - Halter

Artikelnummer des empfohlenen Zubehörs: 11.0441-3305.2

PEUGEOT**24.3331-0040.5****240662****Bremssattel**

Austauschteil:

Bremssattelausführung:

Ergänzungsartikel/Ergänzende Info: - Halter

paarige Artikelnummer: 24.3331-0039.5

Bremssystem: ATE

Kolbendurchmesser [mm]: 33

MERCEDES-BENZ

24.3331-1701.5**240543****Bremssattel**

Bremssattelausführung:

paarige Artikelnummer: 24.3331-1702.5

Bremssystem: BOS

Kolbendurchmesser [mm]: 33

Austauschteil:

Ergänzungsartikel/Ergänzende Info: - Halter

MERCEDES-BENZ**24.3331-1702.5****240544****Bremssattel**

Bremssattelausführung:

paarige Artikelnummer: 24.3331-1701.5

Bremssystem: BOS

Kolbendurchmesser [mm]: 33

Austauschteil:

Ergänzungsartikel/Ergänzende Info: - Halter

MERCEDES-BENZ**24.3341-1703.5****240443****Bremssattel**

Austauschteil:

Bremssattelausführung:

Ergänzungsartikel/Ergänzende Info: - Halter

paarige Artikelnummer: 24.3341-1704.5

Kolbendurchmesser [mm]: 34

TOYOTA**24.3341-1704.5****240444****Bremssattel**

Austauschteil:

Bremssattelausführung:

Ergänzungsartikel/Ergänzende Info: - Halter

paarige Artikelnummer: 24.3341-1703.5

Kolbendurchmesser [mm]: 34

TOYOTA**24.3341-1705.5****241070****Bremssattel**

Austauschteil:

Bremssattelausführung:

Ergänzungsartikel/Ergänzende Info: - Halter

paarige Artikelnummer: 24.3341-1706.5

Kolbendurchmesser [mm]: 34

HYUNDAI, KIA

24.3341-1706.5

241071

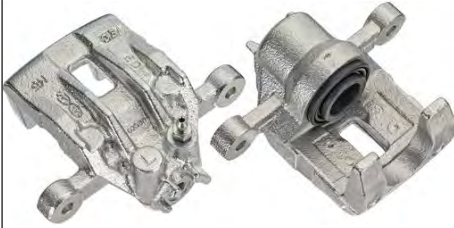

Bremssattel

Austauschteil:

Bremssattelausführung:

Ergänzungsartikel/Ergänzende Info: - Halter

paarige Artikelnummer: 24.3341-1705.5

Kolbendurchmesser [mm]: 34

HYUNDAI, KIA

24.3341-1707.5

240996



Bremssattel

Austauschteil:

Bremssattelausführung:

Ergänzungsartikel/Ergänzende Info: - Halter

paarige Artikelnummer: 24.3341-1708.5

Kolbendurchmesser [mm]: 34

HYUNDAI, KIA

24.3341-1708.5

240997



Bremssattel

Austauschteil:

Bremssattelausführung:

Ergänzungsartikel/Ergänzende Info: - Halter

paarige Artikelnummer: 24.3341-1707.5

Kolbendurchmesser [mm]: 34

HYUNDAI, KIA

24.3341-1711.5

241175



Bremssattel

Austauschteil:

Bremssattelausführung:

Ergänzungsartikel/Ergänzende Info: - Halter

paarige Artikelnummer: 24.3341-1712.5

Kolbendurchmesser [mm]: 34

HYUNDAI

24.3341-1712.5

241176



Bremssattel

Austauschteil:

Bremssattelausführung:

Ergänzungsartikel/Ergänzende Info: - Halter

paarige Artikelnummer: 24.3341-1711.5

Kolbendurchmesser [mm]: 34

HYUNDAI

24.3344-1703.5**240117****Bremssattel**

Bremssattelausführung:

Material: GG

paarige Artikelnummer: 24.3344-1704.5

MAPP-Code vorhanden:

Bremssystem: TRW

Kolbendurchmesser [mm]: 34

Austauschteil:

Ergänzungsartikel/Ergänzende Info: - Halter

Artikelnummer des empfohlenen Zubehörs: 24.0101-3601.2

ALFA ROMEO, FIAT, LANCIA**24.3344-1704.5****240118****Bremssattel**

Bremssattelausführung:

Material: GG

paarige Artikelnummer: 24.3344-1703.5

MAPP-Code vorhanden:

Bremssystem: TRW

Kolbendurchmesser [mm]: 34

Austauschteil:

Ergänzungsartikel/Ergänzende Info: - Halter

Artikelnummer des empfohlenen Zubehörs: 24.0101-3601.2

ALFA ROMEO, FIAT, LANCIA**24.3344-1705.5****240273****Bremssattel**

Bremssattelausführung:

paarige Artikelnummer: 24.3344-1706.5

Bremssystem: TRW

Kolbendurchmesser [mm]: 34

Austauschteil:

Ergänzungsartikel/Ergänzende Info: - Halter

FORD**24.3344-1706.5****240274****Bremssattel**

Bremssattelausführung:

paarige Artikelnummer: 24.3344-1705.5

Bremssystem: TRW

Kolbendurchmesser [mm]: 34

Austauschteil:

Ergänzungsartikel/Ergänzende Info: - Halter

FORD

24.3344-1707.5**240808****Bremssattel**

Bremssattelausführung:

paarige Artikelnummer: 24.3344-1708.5

MAPP-Code vorhanden:

Bremssystem: TRW

Kolbendurchmesser [mm]: 34

Austauschteil:

Ergänzungsartikel/Ergänzende Info: - Halter

RENAULT**24.3344-1708.5****240809****Bremssattel**

Bremssattelausführung:

paarige Artikelnummer: 24.3344-1707.5

MAPP-Code vorhanden:

Bremssystem: TRW

Kolbendurchmesser [mm]: 34

Austauschteil:

Ergänzungsartikel/Ergänzende Info: - Halter

RENAULT**24.3344-1709.5****240810****Bremssattel**

Bremssattelausführung:

paarige Artikelnummer: 24.3344-1710.5

MAPP-Code vorhanden:

Bremssystem: TRW

Kolbendurchmesser [mm]: 34

Austauschteil:

Ergänzungsartikel/Ergänzende Info: - Halter

AUDI, SEAT, VW**24.3344-1710.5****240811****Bremssattel**

Bremssattelausführung:

paarige Artikelnummer: 24.3344-1709.5

MAPP-Code vorhanden:

Bremssystem: TRW

Kolbendurchmesser [mm]: 34

Austauschteil:

Ergänzungsartikel/Ergänzende Info: - Halter

AUDI, SEAT, VW

24.3344-1711.5**240894****Bremssattel**

Bremssattelausführung:

paarige Artikelnummer: 24.3344-1712.5

MAPP-Code vorhanden:

Bremssystem: TRW

Kolbendurchmesser [mm]: 34

Austauschteil:

Ergänzungsartikel/Ergänzende Info: - Halter

SEAT, VW**24.3344-1712.5****240895****Bremssattel**

Bremssattelausführung:

paarige Artikelnummer: 24.3344-1711.5

MAPP-Code vorhanden:

Bremssystem: TRW

Kolbendurchmesser [mm]: 34

Ergänzungsartikel/Ergänzende Info: - Halter

SEAT, VW**24.3344-1713.5****240812****Bremssattel**

Bremssattelausführung:

paarige Artikelnummer: 24.3344-1714.5

MAPP-Code vorhanden:

Bremssystem: TRW

Kolbendurchmesser [mm]: 34

Austauschteil:

Ergänzungsartikel/Ergänzende Info: - Halter

OPEL, VAUXHALL**24.3344-1714.5****240813****Bremssattel**

Bremssattelausführung:

paarige Artikelnummer: 24.3344-1713.5

MAPP-Code vorhanden:

Bremssystem: TRW

Kolbendurchmesser [mm]: 34

Austauschteil:

Ergänzungsartikel/Ergänzende Info: - Halter

OPEL, VAUXHALL

24.3344-1717.5

240341



Bremssattel

Bremssattelausführung:

paarige Artikelnummer: 24.3344-1718.5

Bremssystem: TRW

Kolbendurchmesser [mm]: 34

Austauschteil:

Ergänzungsartikel/Ergänzende Info: - Halter

NISSAN

24.3344-1718.5

240342



Bremssattel

Bremssattelausführung:

paarige Artikelnummer: 24.3344-1717.5

Bremssystem: TRW

Kolbendurchmesser [mm]: 34

Austauschteil:

Ergänzungsartikel/Ergänzende Info: - Halter

NISSAN

24.3344-1719.5

240343



Bremssattel

Austauschteil:

Bremssattelausführung:

Ergänzungsartikel/Ergänzende Info: - Halter

paarige Artikelnummer: 24.3344-1720.5

Kolbendurchmesser [mm]: 34

NISSAN

24.3344-1720.5

240344

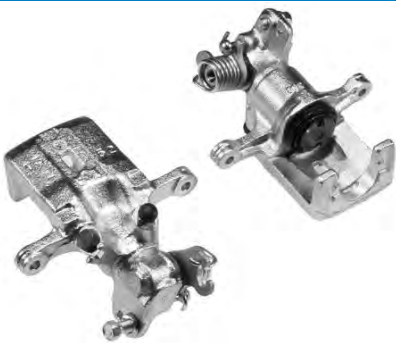

Bremssattel

Austauschteil:

Bremssattelausführung:

Ergänzungsartikel/Ergänzende Info: - Halter

paarige Artikelnummer: 24.3344-1719.5

Kolbendurchmesser [mm]: 34

NISSAN

24.3344-1723.5**240425****Bremssattel**

Bremssattelausführung:

paarige Artikelnummer: 24.3344-1724.5

Bremssystem: TRW

Kolbendurchmesser [mm]: 34

Austauschteil:

Ergänzungsartikel/Ergänzende Info: - Halter

NISSAN**24.3344-1724.5****240426****Bremssattel**

Bremssattelausführung:

paarige Artikelnummer: 24.3344-1723.5

Bremssystem: TRW

Kolbendurchmesser [mm]: 34

Austauschteil:

Ergänzungsartikel/Ergänzende Info: - Halter

NISSAN**24.3344-1725.5****240862****Bremssattel**

Bremssattelausführung:

paarige Artikelnummer: 24.3344-1726.5

Bremssystem: TRW

Kolbendurchmesser [mm]: 34

Austauschteil:

Ergänzungsartikel/Ergänzende Info: - Halter

NISSAN, SMART**24.3344-1726.5****240863****Bremssattel**

Bremssattelausführung:

paarige Artikelnummer: 24.3344-1725.5

Bremssystem: TRW

Kolbendurchmesser [mm]: 34

Austauschteil:

Ergänzungsartikel/Ergänzende Info: - Halter

NISSAN, SMART

24.3344-1727.5**240776****Bremssattel**

Austauschteil:

Bremssattelausführung:

Ergänzungsartikel/Ergänzende Info: - Halter

paarige Artikelnummer: 24.3344-1728.5

Kolbendurchmesser [mm]: 34

HYUNDAI, KIA**24.3344-1728.5****240777****Bremssattel**

Austauschteil:

Bremssattelausführung:

Ergänzungsartikel/Ergänzende Info: - Halter

paarige Artikelnummer: 24.3344-1727.5

Kolbendurchmesser [mm]: 34

HYUNDAI, KIA**24.3344-1729.5****240972****Bremssattel**

Austauschteil:

Bremssattelausführung:

Ergänzungsartikel/Ergänzende Info: - Halter

paarige Artikelnummer: 24.3344-1730.5

Kolbendurchmesser [mm]: 34

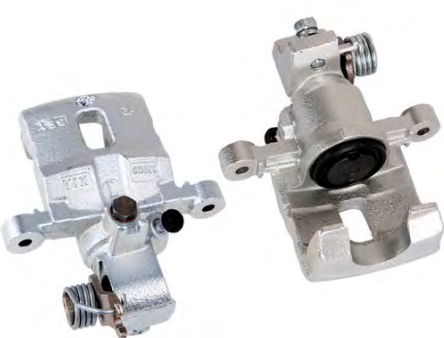
KIA**24.3344-1730.5****240973****Bremssattel**

Austauschteil:

Bremssattelausführung:

Ergänzungsartikel/Ergänzende Info: - Halter

paarige Artikelnummer: 24.3344-1729.5

Kolbendurchmesser [mm]: 34

KIA**24.3344-1735.5****241287****Bremssattel**

Austauschteil:

+ FSB

Ergänzungsartikel/Ergänzende Info: - Halter

paarige Artikelnummer: 24.3344-1736.5

Bremsystem: Mobis

Kolbendurchmesser [mm]: 34

HYUNDAI

24.3344-1736.5

241288



Bremssattel

Austauschteil:

+ FSB

Ergänzungsartikel/Ergänzende Info: - Halter

paarige Artikelnummer: 24.3344-1735.5

Bremssystem: Mobis

Kolbendurchmesser [mm]: 34

HYUNDAI

24.3344-1739.5

241371



Bremssattel

Austauschteil:

+ FSB

Ergänzungsartikel/Ergänzende Info: - Halter

paarige Artikelnummer: 24.3344-1740.5

Kolbendurchmesser [mm]: 34

HYUNDAI, KIA

24.3344-1740.5

241372



Bremssattel

Austauschteil:

+ FSB

Ergänzungsartikel/Ergänzende Info: - Halter

paarige Artikelnummer: 24.3344-1739.5

Kolbendurchmesser [mm]: 34

HYUNDAI, KIA

24.3344-1741.5

241409

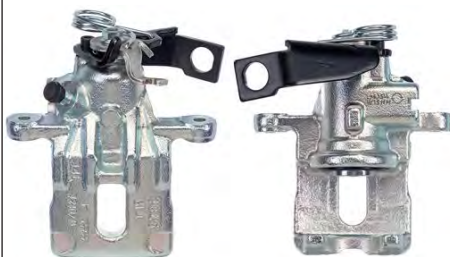

Bremssattel

Austauschteil:

+ FSB

Ergänzungsartikel/Ergänzende Info: - Halter

paarige Artikelnummer: 24.3344-1742.5

Kolbendurchmesser [mm]: 34

HONDA

24.3344-1742.5

241410



Bremssattel

Austauschteil:

+ FSB

Ergänzungsartikel/Ergänzende Info: - Halter

paarige Artikelnummer: 24.3344-1741.5

Kolbendurchmesser [mm]: 34

HONDA

24.3344-1743.5

241447

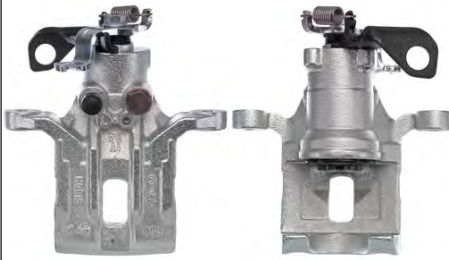

Bremssattel

Austauschteil:

+ FSB

Ergänzungsartikel/Ergänzende Info: - Halter

paarige Artikelnummer: 24.3344-1744.5

Kolbendurchmesser [mm]: 34

KIA

24.3344-1744.5

241448



Bremssattel

Austauschteil:

+ FSB

Ergänzungsartikel/Ergänzende Info: - Halter

paarige Artikelnummer: 24.3344-1743.5

Kolbendurchmesser [mm]: 34

KIA

24.3344-1745.5

241567



Bremssattel

Austauschteil:

Bremssattelausführung: + FSB

Ergänzungsartikel/Ergänzende Info: - Halter

paarige Artikelnummer: 24.3344-1746.5

Bremssystem: TRW

Kolbendurchmesser [mm]: 34

FORD

24.3344-1746.5

241568



Bremssattel

Austauschteil:

Bremssattelausführung: + FSB

Ergänzungsartikel/Ergänzende Info: - Halter

paarige Artikelnummer: 24.3344-1745.5

Bremssystem: TRW

Kolbendurchmesser [mm]: 34

FORD

24.3347-1703.5**240814****Bremssattel**

Bremssattelausführung:

paarige Artikelnummer: 24.3347-1704.5

MAPP-Code vorhanden:

Bremssystem: TRW

Kolbendurchmesser [mm]: 34

Austauschteil:

Ergänzungsartikel/Ergänzende Info: - Halter

RENAULT**24.3347-1704.5****240815****Bremssattel**

Bremssattelausführung:

paarige Artikelnummer: 24.3347-1703.5

MAPP-Code vorhanden:

Bremssystem: TRW

Kolbendurchmesser [mm]: 34

Austauschteil:

Ergänzungsartikel/Ergänzende Info: - Halter

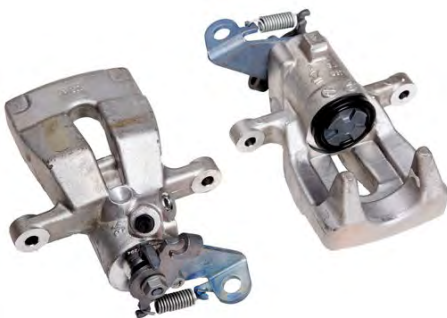
RENAULT**24.3347-1707.5****240896****Bremssattel**

Bremssattelausführung:

Material: ALU

paarige Artikelnummer: 24.3347-1708.5

MAPP-Code vorhanden:

Bremssystem: TRW

Kolbendurchmesser [mm]: 34

Austauschteil:

Ergänzungsartikel/Ergänzende Info: - Halter

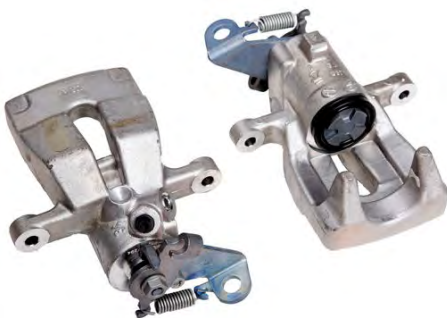
RENAULT**24.3347-1708.5****240897****Bremssattel**

Bremssattelausführung:

Material: ALU

paarige Artikelnummer: 24.3347-1707.5

MAPP-Code vorhanden:

Bremssystem: TRW

Kolbendurchmesser [mm]: 34

Austauschteil:

Ergänzungsartikel/Ergänzende Info: - Halter

RENAULT

24.3347-1709.5**240846****Bremssattel**

Bremssattelausführung:

paarige Artikelnummer: 24.3347-1710.5

MAPP-Code vorhanden:

Bremssystem: TRW

Kolbendurchmesser [mm]: 34

Austauschteil:

Ergänzungsartikel/Ergänzende Info: - Halter

RENAULT**24.3347-1710.5****240847****Bremssattel**

Bremssattelausführung:

paarige Artikelnummer: 24.3347-1709.5

MAPP-Code vorhanden:

Bremssystem: TRW

Kolbendurchmesser [mm]: 34

Austauschteil:

Ergänzungsartikel/Ergänzende Info: - Halter

RENAULT**24.3347-1715.5****240719****Bremssattel**

Bremssattelausführung:

Material: ALU

paarige Artikelnummer: 24.3347-1716.5

Bremssystem: TRW

Kolbendurchmesser [mm]: 34

Austauschteil:

Ergänzungsartikel/Ergänzende Info: - Halter

ABARTH, FIAT, LANCIA**24.3347-1716.5****240720****Bremssattel**

Bremssattelausführung:

Material: ALU

paarige Artikelnummer: 24.3347-1715.5

Bremssystem: TRW

Kolbendurchmesser [mm]: 34

Austauschteil:

Ergänzungsartikel/Ergänzende Info: - Halter

ABARTH, FIAT, LANCIA

24.3347-1721.5

241499



Bremssattel

Austauschteil:

Bremssattelausführung:

Ergänzungsartikel/Ergänzende Info: - Halter

Material: ALU

paarige Artikelnummer: 24.3347-1722.5

Kolbendurchmesser [mm]: 34

KIA

24.3347-1722.5

241500



Bremssattel

Austauschteil:

Bremssattelausführung:

Ergänzungsartikel/Ergänzende Info: - Halter

Material: ALU

paarige Artikelnummer: 24.3347-1721.5

Kolbendurchmesser [mm]: 34

KIA

24.3347-1723.5

241539



Bremssattel

Bremssattelausführung:

Material: ALU

paarige Artikelnummer: 24.3347-1724.5

Bremssystem: TOK

Kolbendurchmesser [mm]: 34

Austauschteil:

Ergänzungsartikel/Ergänzende Info: - Halter

SUBARU, TOYOTA

24.3347-1724.5

241540



Bremssattel

Bremssattelausführung:

Material: ALU

paarige Artikelnummer: 24.3347-1723.5

Bremssystem: TOK

Kolbendurchmesser [mm]: 34

Austauschteil:

Ergänzungsartikel/Ergänzende Info: - Halter

SUBARU, TOYOTA

24.3347-7003.5**241094****Bremssattel**

Bremssattelausführung:

paarige Artikelnummer: 24.3347-7004.5

MAPP-Code vorhanden:

Bremssystem: ATE

Kolbendurchmesser [mm]: 34

Austauschteil:

Ergänzungsartikel/Ergänzende Info: - Halter

Artikelnummer des empfohlenen Zubehörs: 11.0101-5407.2 / 11.8116-0340.1 / 11.8170-0584.1 / 11.8171-0008.1

MINI**24.3347-7004.5****241095****Bremssattel**

Bremssattelausführung:

paarige Artikelnummer: 24.3347-7003.5

MAPP-Code vorhanden:

Bremssystem: ATE

Kolbendurchmesser [mm]: 34

Austauschteil:

Ergänzungsartikel/Ergänzende Info: - Halter

Artikelnummer des empfohlenen Zubehörs: 11.0101-5407.2 / 11.8116-0340.1 / 11.8170-0584.1 / 11.8171-0008.1

MINI**24.3347-7005.5****240998****Bremssattel**

Bremssattelausführung:

Material: ALU

paarige Artikelnummer: 24.3347-7006.5

MAPP-Code vorhanden:

Bremssystem: ATE

Kolbendurchmesser [mm]: 34

Austauschteil:

Ergänzungsartikel/Ergänzende Info: - Halter

Artikelnummer des empfohlenen Zubehörs: 11.0101-5407.2 / 11.8116-0340.1 / 11.8171-0008.1

DAIHATSU, TOYOTA

24.3347-7006.5**240999****Bremssattel**

Bremssattelausführung:

Material: ALU

paarige Artikelnummer: 24.3347-7005.5

MAPP-Code vorhanden:

Bremssystem: ATE

Kolbendurchmesser [mm]: 34

Austauschteil:

Ergänzungsartikel/Ergänzende Info: - Halter

Artikelnummer des empfohlenen Zubehörs: 11.0101-5407.2 / 11.8116-0340.1 / 11.8171-0008.1

DAIHATSU, TOYOTA**24.3351-1701.5****240725****Bremssattel**

Austauschteil:

Bremssattelausführung:

Ergänzungsartikel/Ergänzende Info: - Halter

paarige Artikelnummer: 24.3351-1702.5

Kolbendurchmesser [mm]: 35

NISSAN**24.3351-1702.5****240726****Bremssattel**

Austauschteil:

Bremssattelausführung:

Ergänzungsartikel/Ergänzende Info: - Halter

paarige Artikelnummer: 24.3351-1701.5

Kolbendurchmesser [mm]: 35

NISSAN**24.3351-1703.5****241191****Bremssattel**

Austauschteil:

Bremssattelausführung:

Ergänzungsartikel/Ergänzende Info: - Halter

paarige Artikelnummer: 24.3351-1704.5

Kolbendurchmesser [mm]: 35

CHRYSLER, CITROËN, JEEP, LANCIA, MITSUBISHI, PEUGEOT

24.3351-1704.5**241192****Bremssattel**

Austauschteil:

Bremssattelausführung:

Ergänzungsartikel/Ergänzende Info: - Halter

paarige Artikelnummer: 24.3351-1703.5

Kolbendurchmesser [mm]: 35

CHRYSLER, CITROËN, JEEP, LANCIA, MITSUBISHI, PEUGEOT**24.3351-1705.5****241351****Bremssattel**

Austauschteil:

Bremssattelausführung:

Ergänzungsartikel/Ergänzende Info: - Halter

paarige Artikelnummer: 24.3351-1706.5

Kolbendurchmesser [mm]: 35

CHEVROLET, DAEWOO**24.3351-1706.5****241352****Bremssattel**

Austauschteil:

Bremssattelausführung:

Ergänzungsartikel/Ergänzende Info: - Halter

paarige Artikelnummer: 24.3351-1705.5

Kolbendurchmesser [mm]: 35

CHEVROLET, DAEWOO**24.3351-1709.5****241451****Bremssattel**

Austauschteil:

Bremssattelausführung:

Ergänzungsartikel/Ergänzende Info: - Halter

paarige Artikelnummer: 24.3351-1710.5

Kolbendurchmesser [mm]: 35

NISSAN**24.3351-1710.5****241452****Bremssattel**

Austauschteil:

Bremssattelausführung:

Ergänzungsartikel/Ergänzende Info: - Halter

paarige Artikelnummer: 24.3351-1709.5

Kolbendurchmesser [mm]: 35

NISSAN

24.3354-1701.5**240347****Bremssattel**

Bremssattelausführung:

paarige Artikelnummer: 24.3354-1702.5

Bremssystem: AKE

Kolbendurchmesser [mm]: 35

Austauschteil:

Ergänzungsartikel/Ergänzende Info: - Halter

MAZDA**24.3354-1702.5****240348****Bremssattel**

Bremssattelausführung:

paarige Artikelnummer: 24.3354-1701.5

Bremssystem: AKE

Kolbendurchmesser [mm]: 35

Austauschteil:

Ergänzungsartikel/Ergänzende Info: - Halter

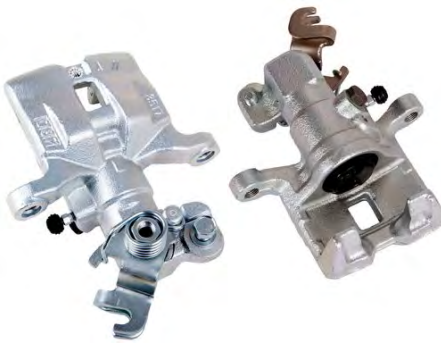
MAZDA**24.3354-1703.5****240603****Bremssattel**

Bremssattelausführung:

paarige Artikelnummer: 24.3354-1704.5

Bremssystem: AKE

Kolbendurchmesser [mm]: 35

Austauschteil:

Ergänzungsartikel/Ergänzende Info: - Halter

MAZDA**24.3354-1704.5****240604****Bremssattel**

Austauschteil:

Bremssattelausführung:

Ergänzungsartikel/Ergänzende Info: - Halter

paarige Artikelnummer: 24.3354-1703.5

Bremssystem: AKE

Kolbendurchmesser [mm]: 35

MAZDA

24.3361-8503.5**240513****Bremssattel**

Bremssattelausführung:

paarige Artikelnummer: 24.3361-8504.5

MAPP-Code vorhanden:

Bremssystem: ATE

Kolbendurchmesser [mm]: 36

Austauschteil:

Ergänzungsartikel/Ergänzende Info: - Halter

Artikelnummer des empfohlenen Zubehörs: 11.0101-5402.2 / 11.0441-3602.2 / 11.8116-0066.1 / 11.8171-0008.1

BMW**24.3361-8504.5****240514****Bremssattel**

Bremssattelausführung:

paarige Artikelnummer: 24.3361-8503.5

MAPP-Code vorhanden:

Bremssystem: ATE

Kolbendurchmesser [mm]: 36

Austauschteil:

Ergänzungsartikel/Ergänzende Info: - Halter

Artikelnummer des empfohlenen Zubehörs: 11.0101-5402.2 / 11.0441-3602.2 / 11.8116-0066.1 / 11.8171-0008.1

BMW**24.3361-9961.5****241000****Bremssattel**

Bremssattelausführung:

paarige Artikelnummer: 24.3361-9962.5

MAPP-Code vorhanden:

Bremssystem: ATE

Kolbendurchmesser [mm]: 36

Austauschteil:

Ergänzungsartikel/Ergänzende Info: - Halter

Artikelnummer des empfohlenen Zubehörs: 11.8116-0066.1

MG, ROVER**24.3361-9962.5****241001****Bremssattel**

Bremssattelausführung:

paarige Artikelnummer: 24.3361-9961.5

MAPP-Code vorhanden:

Bremssystem: ATE

Kolbendurchmesser [mm]: 36

Austauschteil:

Ergänzungsartikel/Ergänzende Info: - Halter

Artikelnummer des empfohlenen Zubehörs: 11.8116-0066.1

MG, ROVER

24.3361-9975.5**240541****Bremssattel**

Bremssattelausführung:

paarige Artikelnummer: 24.3361-9976.5

MAPP-Code vorhanden:

Bremssystem: ATE

Kolbendurchmesser [mm]: 36

Austauschteil:

Ergänzungsartikel/Ergänzende Info: - Halter

Artikelnummer des empfohlenen Zubehörs: 11.0101-5407.2 / 11.0441-3602.2 / 11.8116-0073.1 / 11.8171-0008.1

CITROËN, FIAT, LANCIA, PEUGEOT**24.3361-9976.5****240542****Bremssattel**

Bremssattelausführung:

paarige Artikelnummer: 24.3361-9975.5

MAPP-Code vorhanden:

Bremssystem: ATE

Kolbendurchmesser [mm]: 36

Austauschteil:

Ergänzungsartikel/Ergänzende Info: - Halter

Artikelnummer des empfohlenen Zubehörs: 11.0101-5407.2 / 11.0441-3602.2 / 11.8116-0073.1 / 11.8171-0008.1

CITROËN, FIAT, LANCIA, PEUGEOT**24.3364-1705.5****240311****Bremssattel**

Bremssattelausführung:

paarige Artikelnummer: 24.3364-1706.5

Bremssystem: BOS

Kolbendurchmesser [mm]: 36

Austauschteil:

Ergänzungsartikel/Ergänzende Info: - Halter

FORD**24.3364-1706.5****240312****Bremssattel**

Bremssattelausführung:

paarige Artikelnummer: 24.3364-1705.5

Bremssystem: BOS

Kolbendurchmesser [mm]: 36

Austauschteil:

Ergänzungsartikel/Ergänzende Info: - Halter

FORD

24.3364-1709.5

240828



Bremssattel

Austauschteil:

Bremssattelausführung:

Ergänzungsartikel/Ergänzende Info: - Halter

paarige Artikelnummer: 24.3364-1710.5

Bremssystem: TRW

Kolbendurchmesser [mm]: 36

RENAULT

24.3364-1710.5

240829



Bremssattel

Austauschteil:

Bremssattelausführung:

Ergänzungsartikel/Ergänzende Info: - Halter

paarige Artikelnummer: 24.3364-1709.5

Bremssystem: TRW

Kolbendurchmesser [mm]: 36

RENAULT

24.3364-1713.5

241251



Bremssattel

Austauschteil:

Bremssattelausführung: ALU

Ergänzungsartikel/Ergänzende Info: - Halter

paarige Artikelnummer: 24.3364-1714.5

Bremssystem: TRW

Kolbendurchmesser [mm]: 36

OPEL, VAUXHALL

24.3364-1714.5

241252



Bremssattel

Austauschteil:

Bremssattelausführung: ALU

Ergänzungsartikel/Ergänzende Info: - Halter

paarige Artikelnummer: 24.3364-1713.5

Bremssystem: TRW

Kolbendurchmesser [mm]: 36

OPEL, VAUXHALL



24.3364-1715.5

241329



Bremssattel

Austauschteil:

Bremssattelausführung: ALU

Ergänzungsartikel/Ergänzende Info: - Halter

paarige Artikelnummer: 24.3364-1716.5

Kolbendurchmesser [mm]: 36

TOYOTA

24.3364-1716.5

241330



Bremssattel

Austauschteil:

Bremssattelausführung: ALU

Ergänzungsartikel/Ergänzende Info: - Halter

paarige Artikelnummer: 24.3364-1715.5

Kolbendurchmesser [mm]: 36

TOYOTA

24.3367-0441.5

241373



Bremssattel

Bremssattelausführung:

paarige Artikelnummer: 24.3367-0442.5

MAPP-Code vorhanden:

Bremssystem: ATE

Kolbendurchmesser [mm]: 36

Austauschteil:

Ergänzungsartikel/Ergänzende Info: - Halter

MAZDA

24.3367-0442.5

241374



Bremssattel

Bremssattelausführung:

paarige Artikelnummer: 24.3367-0441.5

MAPP-Code vorhanden:

Bremssystem: ATE

Kolbendurchmesser [mm]: 36

Austauschteil:

Ergänzungsartikel/Ergänzende Info: - Halter

MAZDA

24.3367-1707.5

240898



Bremssattel

Bremssattelausführung:

paarige Artikelnummer: 24.3367-1708.5

MAPP-Code vorhanden:

Bremssystem: TRW

Kolbendurchmesser [mm]: 36

Austauschteil:

Ergänzungsartikel/Ergänzende Info: - Halter

OPEL, VAUXHALL

24.3367-1708.5

240899



Bremssattel

Bremssattelausführung:

paarige Artikelnummer: 24.3367-1707.5

MAPP-Code vorhanden:

Bremssystem: TRW

Kolbendurchmesser [mm]: 36

Austauschteil:

Ergänzungsartikel/Ergänzende Info: - Halter

OPEL, VAUXHALL

24.3367-1711.5

240864



Bremssattel

Bremssattelausführung:

paarige Artikelnummer: 24.3367-1712.5

Bremssystem: TRW

Kolbendurchmesser [mm]: 36

Austauschteil:

Ergänzungsartikel/Ergänzende Info: - Halter

MINI

24.3367-1712.5

240865



Bremssattel

Bremssattelausführung:

paarige Artikelnummer: 24.3367-1711.5

Bremssystem: TRW

Kolbendurchmesser [mm]: 36

Austauschteil:

Ergänzungsartikel/Ergänzende Info: - Halter

MINI



24.3367-1713.5 240900**Bremssattel**

Bremssattelausführung:

paarige Artikelnummer: 24.3367-1714.5

MAPP-Code vorhanden:

Bremssystem: TRW

Kolbendurchmesser [mm]: 36

Austauschteil:

Ergänzungsartikel/Ergänzende Info: - Halter

OPEL, VAUXHALL**24.3367-1714.5 240901****Bremssattel**

Bremssattelausführung:

paarige Artikelnummer: 24.3367-1713.5

MAPP-Code vorhanden:

Bremssystem: TRW

Kolbendurchmesser [mm]: 36

Austauschteil:

Ergänzungsartikel/Ergänzende Info: - Halter

OPEL, VAUXHALL**24.3367-1715.5 241291****Bremssattel**

Bremssattelausführung:

paarige Artikelnummer: 24.3367-1716.5

MAPP-Code vorhanden:

Bremssystem: BOS

Kolbendurchmesser [mm]: 36

Austauschteil:

Ergänzungsartikel/Ergänzende Info: - Halter

TOYOTA**24.3367-1716.5 241292****Bremssattel**

Bremssattelausführung:

paarige Artikelnummer: 24.3367-1715.5

MAPP-Code vorhanden:

Bremssystem: BOS

Kolbendurchmesser [mm]: 36

Austauschteil:

Ergänzungsartikel/Ergänzende Info: - Halter

TOYOTA

24.3367-1717.5**241405****Bremssattel**

Bremssattelausführung:

paarige Artikelnummer: 24.3367-1718.5

MAPP-Code vorhanden:

Bremssystem: BOS

Kolbendurchmesser [mm]: 36

Austauschteil:

Ergänzungsartikel/Ergänzende Info: - Halter

ABARTH, FIAT, OPEL, VAUXHALL**24.3367-1718.5****241406****Bremssattel**

Bremssattelausführung:

paarige Artikelnummer: 24.3367-1717.5

MAPP-Code vorhanden:

Bremssystem: BOS

Kolbendurchmesser [mm]: 36

Austauschteil:

Ergänzungsartikel/Ergänzende Info: - Halter

ABARTH, FIAT, OPEL, VAUXHALL**24.3367-1719.5****241545****Bremssattel**

Bremssattelausführung: + FSB

Material: ALU

paarige Artikelnummer: 24.3367-1720.5

Bremssystem: MAN

Kolbendurchmesser [mm]: 36

Austauschteil:

Ergänzungsartikel/Ergänzende Info: - Halter

MINI**24.3367-1720.5****241546****Bremssattel**

Bremssattelausführung: + FSB

Material: ALU

paarige Artikelnummer: 24.3367-1719.5

Bremssystem: MAN

Kolbendurchmesser [mm]: 36

Austauschteil:

Ergänzungsartikel/Ergänzende Info: - Halter

MINI

24.3367-1721.5**241591****Bremssattel**

Bremssattelausführung: + FSB

paarige Artikelnummer: 24.3367-1722.5

MAPP-Code vorhanden:

Bremssystem: TRW

Kolbendurchmesser [mm]: 36

Austauschteil:

Ergänzungsartikel/Ergänzende Info: - Halter

OPEL, VAUXHALL**24.3367-1722.5****241592****Bremssattel**

Bremssattelausführung: + FSB

paarige Artikelnummer: 24.3367-1721.5

MAPP-Code vorhanden:

Bremssystem: TRW

Kolbendurchmesser [mm]: 36

Austauschteil:

Ergänzungsartikel/Ergänzende Info: - Halter

OPEL, VAUXHALL**24.3367-7001.5****241074****Bremssattel**

Bremssattelausführung:

paarige Artikelnummer: 24.3367-7002.5

MAPP-Code vorhanden:

Bremssystem: ATE

Kolbendurchmesser [mm]: 36

Austauschteil:

Ergänzungsartikel/Ergänzende Info: - Halter

Artikelnummer des empfohlenen Zubehörs: 11.0101-5407.2 / 11.8116-0340.1 / 11.8171-0008.1

FORD**24.3367-7002.5****241075****Bremssattel**

Bremssattelausführung:

paarige Artikelnummer: 24.3367-7001.5

MAPP-Code vorhanden:

Bremssystem: ATE

Kolbendurchmesser [mm]: 36

Austauschteil:

Ergänzungsartikel/Ergänzende Info: - Halter

Artikelnummer des empfohlenen Zubehörs: 11.0101-5407.2 / 11.8116-0340.1 / 11.8171-0008.1

FORD

24.3367-7007.5

241475



Bremssattel

Bremssattelausführung:

paarige Artikelnummer: 24.3367-7008.5

MAPP-Code vorhanden:

Bremssystem: ATE

Kolbendurchmesser [mm]: 36

Austauschteil:

Ergänzungsartikel/Ergänzende Info: - Halter

FORD

24.3367-7008.5

241476



Bremssattel

Bremssattelausführung:

paarige Artikelnummer: 24.3367-7007.5

MAPP-Code vorhanden:

Bremssystem: ATE

Kolbendurchmesser [mm]: 36

Austauschteil:

Ergänzungsartikel/Ergänzende Info: - Halter

FORD

24.3381-1707.5

240986



Bremssattel

Bremssattelausführung:

paarige Artikelnummer: 24.3381-1708.5

MAPP-Code vorhanden:

Bremssystem: NIS

Kolbendurchmesser [mm]: 38

Austauschteil:

Ergänzungsartikel/Ergänzende Info: - Halter

HONDA

24.3381-1708.5

240987



Bremssattel

Bremssattelausführung:

paarige Artikelnummer: 24.3381-1707.5

MAPP-Code vorhanden:

Bremssystem: NIS

Kolbendurchmesser [mm]: 38

Austauschteil:

Ergänzungsartikel/Ergänzende Info: - Halter

HONDA



24.3381-1709.5**240982****Bremssattel**

Austauschteil:

Bremssattelausführung:

Ergänzungsartikel/Ergänzende Info: - Halter

paarige Artikelnummer: 24.3381-1710.5

Bremssystem: BOS

Kolbendurchmesser [mm]: 38

MERCEDES-BENZ**24.3381-1710.5****240983****Bremssattel**

Austauschteil:

Bremssattelausführung:

Ergänzungsartikel/Ergänzende Info: - Halter

paarige Artikelnummer: 24.3381-1709.5

Bremssystem: BOS

Kolbendurchmesser [mm]: 38

MERCEDES-BENZ**24.3381-1711.5****241253****Bremssattel**

Austauschteil:

Bremssattelausführung: GG

Ergänzungsartikel/Ergänzende Info: - Halter

paarige Artikelnummer: 24.3381-1712.5

Kolbendurchmesser [mm]: 38

CITROËN, MITSUBISHI, PEUGEOT**24.3381-1712.5****241254****Bremssattel**

Austauschteil:

Bremssattelausführung: GG

Ergänzungsartikel/Ergänzende Info: - Halter

paarige Artikelnummer: 24.3381-1711.5

Kolbendurchmesser [mm]: 38

CITROËN, MITSUBISHI, PEUGEOT**24.3381-1713.5****241255****Bremssattel**

Austauschteil:

Bremssattelausführung:

Ergänzungsartikel/Ergänzende Info: - Halter

paarige Artikelnummer: 24.3381-1714.5

Kolbendurchmesser [mm]: 38

SUBARU

24.3381-1714.5**241256****Bremssattel**

Austauschteil:

Bremssattelausführung:

Ergänzungsartikel/Ergänzende Info: - Halter

paarige Artikelnummer: 24.3381-1713.5

Kolbendurchmesser [mm]: 38

SUBARU**24.3381-1715.5****241319****Bremssattel**

Austauschteil:

Bremssattelausführung:

Ergänzungsartikel/Ergänzende Info: - Halter

paarige Artikelnummer: 24.3381-1716.5

Bremssystem: AKE

Kolbendurchmesser [mm]: 38

MITSUBISHI**24.3381-1716.5****241320****Bremssattel**

Austauschteil:

Bremssattelausführung:

Ergänzungsartikel/Ergänzende Info: - Halter

paarige Artikelnummer: 24.3381-1715.5

Bremssystem: AKE

Kolbendurchmesser [mm]: 38

MITSUBISHI**24.3381-1717.5****241527****Bremssattel**

Austauschteil:

Bremssattelausführung:

Ergänzungsartikel/Ergänzende Info: - Halter

paarige Artikelnummer: 24.3381-1718.5

Kolbendurchmesser [mm]: 38

HYUNDAI, KIA**24.3381-1718.5****241528****Bremssattel**

Austauschteil:

Bremssattelausführung:

Ergänzungsartikel/Ergänzende Info: - Halter

paarige Artikelnummer: 24.3381-1717.5

Kolbendurchmesser [mm]: 38

HYUNDAI, KIA

24.3381-9953.5

240976



Bremssattel

Bremssattelausführung:

paarige Artikelnummer: 24.3381-9954.5

MAPP-Code vorhanden:

Bremssystem: ATE

Kolbendurchmesser [mm]: 38

Austauschteil:

Ergänzungsartikel/Ergänzende Info: - Halter

Artikelnummer des empfohlenen Zubehörs: 11.8116-0340.1

MERCEDES-BENZ

24.3381-9954.5

240977



Bremssattel

Bremssattelausführung:

paarige Artikelnummer: 24.3381-9953.5

MAPP-Code vorhanden:

Bremssystem: ATE

Kolbendurchmesser [mm]: 38

Austauschteil:

Ergänzungsartikel/Ergänzende Info: - Halter

Artikelnummer des empfohlenen Zubehörs: 11.8116-0340.1

MERCEDES-BENZ

24.3381-9957.5

240665



Bremssattel

Austauschteil:

Bremssattelausführung:

Ergänzungsartikel/Ergänzende Info: - Halter

paarige Artikelnummer: 24.3381-9958.5

Bremssystem: ATE

Kolbendurchmesser [mm]: 38

SAAB

24.3381-9958.5

240666



Bremssattel

Austauschteil:

Bremssattelausführung:

Ergänzungsartikel/Ergänzende Info: - Halter

paarige Artikelnummer: 24.3381-9957.5

Bremssystem: ATE

Kolbendurchmesser [mm]: 38

SAAB

24.3381-9962.5**240520****Bremssattel**

Bremssattelausführung:

paarige Artikelnummer: 24.3381-9961.5

MAPP-Code vorhanden:

Bremssystem: ATE

Kolbendurchmesser [mm]: 38

Austauschteil:

Ergänzungsartikel/Ergänzende Info: - Halter

Artikelnummer des empfohlenen Zubehörs: 11.0101-5402.2 / 11.0441-3803.2 / 11.8116-0066.1 / 11.8171-0008.1

BMW**24.3382-1705.5****241321****Bremssattel**

Bremssattelausführung:

paarige Artikelnummer: 24.3382-1706.5

MAPP-Code vorhanden:

Bremssystem: BOS

Kolbendurchmesser [mm]: 38

Austauschteil:

Ergänzungsartikel/Ergänzende Info: - Halter

RENAULT**24.3382-1706.5****241322****Bremssattel**

Bremssattelausführung:

paarige Artikelnummer: 24.3382-1705.5

MAPP-Code vorhanden:

Bremssystem: BOS

Kolbendurchmesser [mm]: 38

Austauschteil:

Ergänzungsartikel/Ergänzende Info: - Halter

RENAULT**24.3382-7001.5****241060****Bremssattel**

Bremssattelausführung:

paarige Artikelnummer: 24.3382-7002.5

MAPP-Code vorhanden:

Bremssystem: ATE

Kolbendurchmesser [mm]: 38

Austauschteil:

Ergänzungsartikel/Ergänzende Info: - Halter

CHEVROLET, OPEL, VAUXHALL

24.3382-7002.5**241061****Bremssattel**

Bremssattelausführung:

paarige Artikelnummer: 24.3382-7001.5

MAPP-Code vorhanden:

Bremssystem: ATE

Kolbendurchmesser [mm]: 38

Austauschteil:

Ergänzungsartikel/Ergänzende Info: - Halter

CHEVROLET, OPEL, VAUXHALL**24.3382-7003.5****241076****Bremssattel**

Bremssattelausführung:

paarige Artikelnummer: 24.3382-7004.5

MAPP-Code vorhanden:

Bremssystem: ATE

Kolbendurchmesser [mm]: 38

Austauschteil:

Ergänzungsartikel/Ergänzende Info: - Halter

Artikelnummer des empfohlenen Zubehörs: 11.0103-0001.2

CHEVROLET, OPEL, VAUXHALL**24.3382-7004.5****241077****Bremssattel**

Bremssattelausführung:

paarige Artikelnummer: 24.3382-7003.5

MAPP-Code vorhanden:

Bremssystem: ATE

Kolbendurchmesser [mm]: 38

Austauschteil:

Ergänzungsartikel/Ergänzende Info: - Halter

Artikelnummer des empfohlenen Zubehörs: 11.0103-0001.2

CHEVROLET, OPEL, VAUXHALL**24.3384-1601.5****240013****Bremssattel**

Bremssattelausführung:

paarige Artikelnummer: 24.3384-1602.5

MAPP-Code vorhanden:

Bremssystem: TRW

Kolbendurchmesser [mm]: 38

Austauschteil:

Ergänzungsartikel/Ergänzende Info: - Halter

Artikelnummer des empfohlenen Zubehörs: 24.0101-3601.2

AUDI

24.3384-1602.5**240014****Bremssattel**

Bremssattelausführung:

paarige Artikelnummer: 24.3384-1601.5

MAPP-Code vorhanden:

Bremssystem: TRW

Kolbendurchmesser [mm]: 38

Austauschteil:

Ergänzungsartikel/Ergänzende Info: - Halter

Artikelnummer des empfohlenen Zubehörs: 24.0101-3601.2

AUDI**24.3384-1603.5****240015****Bremssattel**

Bremssattelausführung:

paarige Artikelnummer: 24.3384-1604.5

MAPP-Code vorhanden:

Bremssystem: TRW

Kolbendurchmesser [mm]: 38

Austauschteil:

Ergänzungsartikel/Ergänzende Info: - Halter

Artikelnummer des empfohlenen Zubehörs: 24.0101-3601.2

SEAT**24.3384-1604.5****240016****Bremssattel**

Bremssattelausführung:

paarige Artikelnummer: 24.3384-1603.5

MAPP-Code vorhanden:

Bremssystem: TRW

Kolbendurchmesser [mm]: 38

Austauschteil:

Ergänzungsartikel/Ergänzende Info: - Halter

Artikelnummer des empfohlenen Zubehörs: 24.0101-3601.2

SEAT**24.3384-1707.5****240171****Bremssattel**

Bremssattelausführung:

paarige Artikelnummer: 24.3384-1708.5

MAPP-Code vorhanden:

Bremssystem: TRW

Kolbendurchmesser [mm]: 38

Austauschteil:

Ergänzungsartikel/Ergänzende Info: - Halter

Artikelnummer des empfohlenen Zubehörs: 11.0101-5403.2 / 24.0101-3601.2

FORD, SEAT, VW

24.3384-1708.5**240172****Bremssattel**

Bremssattelausführung:

paarige Artikelnummer: 24.3384-1707.5

MAPP-Code vorhanden:

Bremssystem: TRW

Kolbendurchmesser [mm]: 38

Austauschteil:

Ergänzungsartikel/Ergänzende Info: - Halter

Artikelnummer des empfohlenen Zubehörs: 11.0101-5403.2 / 24.0101-3601.2

FORD, SEAT, VW**24.3384-1709.5****240257****Bremssattel**

Bremssattelausführung:

paarige Artikelnummer: 24.3384-1710.5

Bremssystem: TRW

Kolbendurchmesser [mm]: 38

Austauschteil:

Ergänzungsartikel/Ergänzende Info: - Halter

AUDI**24.3384-1710.5****240258****Bremssattel**

Bremssattelausführung:

paarige Artikelnummer: 24.3384-1709.5

Bremssystem: TRW

Kolbendurchmesser [mm]: 38

Austauschteil:

Ergänzungsartikel/Ergänzende Info: - Halter

AUDI**24.3384-1713.5****240431****Bremssattel**

Bremssattelausführung:

paarige Artikelnummer: 24.3384-1714.5

Bremssystem: BOS

Kolbendurchmesser [mm]: 38

Austauschteil:

Ergänzungsartikel/Ergänzende Info: - Halter

FORD

24.3384-1714.5**240432****Bremssattel**

Bremssattelausführung:

paarige Artikelnummer: 24.3384-1713.5

Bremssystem: BOS

Kolbendurchmesser [mm]: 38

Austauschteil:

Ergänzungsartikel/Ergänzende Info: - Halter

FORD**24.3384-1715.5****240265****Bremssattel**

Bremssattelausführung:

paarige Artikelnummer: 24.3384-1716.5

Bremssystem: TRW

Kolbendurchmesser [mm]: 38

Austauschteil:

Ergänzungsartikel/Ergänzende Info: - Halter

FORD, SEAT, VW**24.3384-1716.5****240266****Bremssattel**

Bremssattelausführung:

paarige Artikelnummer: 24.3384-1715.5

Bremssystem: TRW

Kolbendurchmesser [mm]: 38

Austauschteil:

Ergänzungsartikel/Ergänzende Info: - Halter

FORD, SEAT, VW**24.3384-1717.5****240267****Bremssattel**

Bremssattelausführung:

paarige Artikelnummer: 24.3384-1718.5

Bremssystem: TRW

Kolbendurchmesser [mm]: 38

Austauschteil:

Ergänzungsartikel/Ergänzende Info: - Halter

VW

24.3384-1718.5**240268****Bremssattel**

Bremssattelausführung:

paarige Artikelnummer: 24.3384-1717.5

Bremssystem: TRW

Kolbendurchmesser [mm]: 38

Austauschteil:

Ergänzungsartikel/Ergänzende Info: - Halter

VW**24.3384-1719.5****240259****Bremssattel**

Bremssattelausführung:

paarige Artikelnummer: 24.3384-1720.5

Bremssystem: TRW

Kolbendurchmesser [mm]: 38

Austauschteil:

Ergänzungsartikel/Ergänzende Info: - Halter

AUDI**24.3384-1720.5****240260****Bremssattel**

Bremssattelausführung:

paarige Artikelnummer: 24.3384-1719.5

Bremssystem: TRW

Kolbendurchmesser [mm]: 38

Austauschteil:

Ergänzungsartikel/Ergänzende Info: - Halter

AUDI**24.3384-1721.5****240255****Bremssattel**

Bremssattelausführung:

paarige Artikelnummer: 24.3384-1722.5

Bremssystem: TRW

Kolbendurchmesser [mm]: 38

Austauschteil:

Ergänzungsartikel/Ergänzende Info: - Halter

VOLVO

24.3384-1722.5**240256****Bremssattel**

Bremssattelausführung:

paarige Artikelnummer: 24.3384-1721.5

Bremssystem: TRW

Kolbendurchmesser [mm]: 38

Austauschteil:

Ergänzungsartikel/Ergänzende Info: - Halter

VOLVO**24.3384-1723.5****240842****Bremssattel**

Bremssattelausführung:

paarige Artikelnummer: 24.3384-1724.5

Bremssystem: TRW

Kolbendurchmesser [mm]: 38

Austauschteil:

Ergänzungsartikel/Ergänzende Info: - Halter

AUDI, SEAT, SKODA, VW**24.3384-1724.5****240843****Bremssattel**

Bremssattelausführung:

paarige Artikelnummer: 24.3384-1723.5

Bremssystem: TRW

Kolbendurchmesser [mm]: 38

Austauschteil:

Ergänzungsartikel/Ergänzende Info: - Halter

AUDI, SEAT, SKODA, VW**24.3384-1725.5****240261****Bremssattel**

Bremssattelausführung:

paarige Artikelnummer: 24.3384-1726.5

Bremssystem: TRW

Kolbendurchmesser [mm]: 38

Austauschteil:

Ergänzungsartikel/Ergänzende Info: - Halter

AUDI

24.3384-1726.5**240262****Bremssattel**

Bremssattelausführung:

paarige Artikelnummer: 24.3384-1725.5

Bremssystem: TRW

Kolbendurchmesser [mm]: 38

Austauschteil:

Ergänzungsartikel/Ergänzende Info: - Halter

AUDI**24.3384-1729.5****240816****Bremssattel**

Bremssattelausführung:

paarige Artikelnummer: 24.3384-1730.5

MAPP-Code vorhanden:

Bremssystem: TRW

Kolbendurchmesser [mm]: 38

Austauschteil:

Ergänzungsartikel/Ergänzende Info: - Halter

AUDI, SEAT, SKODA, VW**24.3384-1730.5****240817****Bremssattel**

Bremssattelausführung:

paarige Artikelnummer: 24.3384-1729.5

MAPP-Code vorhanden:

Bremssystem: TRW

Kolbendurchmesser [mm]: 38

Austauschteil:

Ergänzungsartikel/Ergänzende Info: - Halter

AUDI, SEAT, SKODA, VW**24.3384-1731.5****240818****Bremssattel**

Bremssattelausführung:

paarige Artikelnummer: 24.3384-1732.5

MAPP-Code vorhanden:

Bremssystem: TRW

Kolbendurchmesser [mm]: 38

Austauschteil:

Ergänzungsartikel/Ergänzende Info: - Halter

AUDI, SKODA, VW

24.3384-1732.5**240819****Bremssattel**

Bremssattelausführung:

paarige Artikelnummer: 24.3384-1731.5

MAPP-Code vorhanden:

Bremssystem: TRW

Kolbendurchmesser [mm]: 38

Austauschteil:

Ergänzungsartikel/Ergänzende Info: - Halter

AUDI, SKODA, VW**24.3384-1735.5****240822****Bremssattel**

Bremssattelausführung:

paarige Artikelnummer: 24.3384-1736.5

MAPP-Code vorhanden:

Bremssystem: TRW

Kolbendurchmesser [mm]: 38

Austauschteil:

Ergänzungsartikel/Ergänzende Info: - Halter

AUDI, SEAT**24.3384-1736.5****240823****Bremssattel**

Bremssattelausführung:

paarige Artikelnummer: 24.3384-1735.5

MAPP-Code vorhanden:

Bremssystem: TRW

Kolbendurchmesser [mm]: 38

Austauschteil:

Ergänzungsartikel/Ergänzende Info: - Halter

AUDI, SEAT**24.3384-1737.5****240301****Bremssattel**

Bremssattelausführung:

paarige Artikelnummer: 24.3384-1738.5

Bremssystem: TRW

Kolbendurchmesser [mm]: 38

Austauschteil:

Ergänzungsartikel/Ergänzende Info: - Halter

SEAT, VW

24.3384-1738.5**240302****Bremssattel**

Bremssattelausführung:

paarige Artikelnummer: 24.3384-1737.5

Bremssystem: TRW

Kolbendurchmesser [mm]: 38

Austauschteil:

Ergänzungsartikel/Ergänzende Info: - Halter

SEAT, VW**24.3384-1739.5****240866****Bremssattel**

Austauschteil:

Bremssattelausführung: ALU

Ergänzungsartikel/Ergänzende Info: - Halter

paarige Artikelnummer: 24.3384-1740.5

Bremssystem: BOS

Kolbendurchmesser [mm]: 38

CITROËN, PEUGEOT**24.3384-1740.5****240867****Bremssattel**

Austauschteil:

Bremssattelausführung: ALU

Ergänzungsartikel/Ergänzende Info: - Halter

paarige Artikelnummer: 24.3384-1739.5

Bremssystem: BOS

Kolbendurchmesser [mm]: 38

CITROËN, PEUGEOT**24.3384-1741.5****240924****Bremssattel**

Bremssattelausführung:

paarige Artikelnummer: 24.3384-1742.5

MAPP-Code vorhanden:

Bremssystem: TRW

Kolbendurchmesser [mm]: 38

Austauschteil:

Ergänzungsartikel/Ergänzende Info: - Halter

ALFA ROMEO, FIAT, LANCIA

24.3384-1742.5**240925****Bremssattel**

Bremssattelausführung:

paarige Artikelnummer: 24.3384-1741.5

MAPP-Code vorhanden:

Bremssystem: TRW

Kolbendurchmesser [mm]: 38

Austauschteil:

Ergänzungsartikel/Ergänzende Info: - Halter

ALFA ROMEO, FIAT, LANCIA**24.3384-1743.5****240319****Bremssattel**

Bremssattelausführung:

paarige Artikelnummer: 24.3384-1744.5

Bremssystem: TRW

Kolbendurchmesser [mm]: 38

Austauschteil:

Ergänzungsartikel/Ergänzende Info: - Halter

MITSUBISHI, VOLVO**24.3384-1744.5****240320****Bremssattel**

Bremssattelausführung:

paarige Artikelnummer: 24.3384-1743.5

Bremssystem: TRW

Kolbendurchmesser [mm]: 38

Austauschteil:

Ergänzungsartikel/Ergänzende Info: - Halter

MITSUBISHI, VOLVO**24.3384-1749.5****240345****Bremssattel**

Bremssattelausführung:

paarige Artikelnummer: 24.3384-1750.5

Bremssystem: TRW

Kolbendurchmesser [mm]: 38

Austauschteil:

Ergänzungsartikel/Ergänzende Info: - Halter

HONDA

24.3384-1750.5**240346****Bremssattel**

Bremssattelausführung:

paarige Artikelnummer: 24.3384-1749.5

Bremssystem: TRW

Kolbendurchmesser [mm]: 38

Austauschteil:

Ergänzungsartikel/Ergänzende Info: - Halter

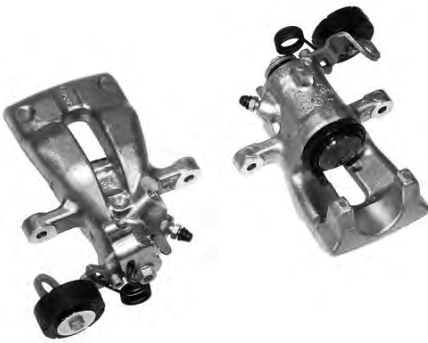
HONDA**24.3384-1753.5****240824****Bremssattel**

Bremssattelausführung:

paarige Artikelnummer: 24.3384-1754.5

MAPP-Code vorhanden:

Bremssystem: TRW

Kolbendurchmesser [mm]: 38

Austauschteil:

Ergänzungsartikel/Ergänzende Info: - Halter

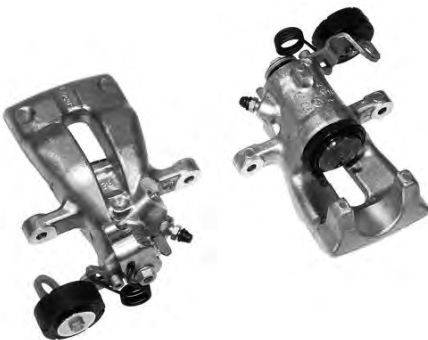
OPEL, VAUXHALL**24.3384-1754.5****240825****Bremssattel**

Bremssattelausführung:

paarige Artikelnummer: 24.3384-1753.5

MAPP-Code vorhanden:

Bremssystem: TRW

Kolbendurchmesser [mm]: 38

Austauschteil:

Ergänzungsartikel/Ergänzende Info: - Halter

OPEL, VAUXHALL**24.3384-1755.5****240886****Bremssattel**

Bremssattelausführung:

paarige Artikelnummer: 24.3384-1756.5

MAPP-Code vorhanden:

Bremssystem: TRW

Kolbendurchmesser [mm]: 38

Austauschteil:

Ergänzungsartikel/Ergänzende Info: - Halter

AUDI, SEAT, SKODA, VW

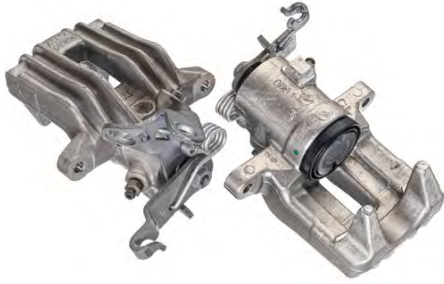
24.3384-1756.5**240887****Bremssattel**

Bremssattelausführung:

paarige Artikelnummer: 24.3384-1755.5

MAPP-Code vorhanden:

Bremssystem: TRW

Kolbendurchmesser [mm]: 38

Austauschteil:

Ergänzungsartikel/Ergänzende Info: - Halter

AUDI, SEAT, SKODA, VW**24.3384-1757.5****240473****Bremssattel**

Bremssattelausführung:

paarige Artikelnummer: 24.3384-1758.5

Bremssystem: BOS

Kolbendurchmesser [mm]: 38

Austauschteil:

Ergänzungsartikel/Ergänzende Info: - Halter

FORD**24.3384-1758.5****240474****Bremssattel**

Bremssattelausführung:

paarige Artikelnummer: 24.3384-1757.5

Bremssystem: BOS

Kolbendurchmesser [mm]: 38

Austauschteil:

Ergänzungsartikel/Ergänzende Info: - Halter

FORD**24.3384-1759.5****240800****Bremssattel**

Bremssattelausführung:

Material: ALU

paarige Artikelnummer: 24.3384-1760.5

Bremssystem: TRW

Kolbendurchmesser [mm]: 38

Austauschteil:

Ergänzungsartikel/Ergänzende Info: - Halter

SEAT, SKODA

24.3384-1760.5**240801****Bremssattel**

Bremssattelausführung: ALU

paarige Artikelnummer: 24.3384-1759.5

Bremssystem: TRW

Kolbendurchmesser [mm]: 38

Austauschteil:

Ergänzungsartikel/Ergänzende Info: - Halter

SEAT, SKODA**24.3384-1761.5****240850****Bremssattel**

Bremssattelausführung:

paarige Artikelnummer: 24.3384-1762.5

MAPP-Code vorhanden:

Bremssystem: TRW

Kolbendurchmesser [mm]: 38

Austauschteil:

Ergänzungsartikel/Ergänzende Info: - Halter

CITROËN, FIAT, LANCIA, PEUGEOT**24.3384-1762.5****240851****Bremssattel**

Bremssattelausführung:

paarige Artikelnummer: 24.3384-1761.5

MAPP-Code vorhanden:

Bremssystem: TRW

Kolbendurchmesser [mm]: 38

Austauschteil:

Ergänzungsartikel/Ergänzende Info: - Halter

CITROËN, FIAT, LANCIA, PEUGEOT**24.3384-1767.5****240421****Bremssattel**

Austauschteil:

Bremssattelausführung:

Ergänzungsartikel/Ergänzende Info: - Halter

paarige Artikelnummer: 24.3384-1768.5

Bremssystem: BOS

Kolbendurchmesser [mm]: 38

FORD

24.3384-1768.5

240422



Bremssattel

Austauschteil:

Bremssattelausführung:

Ergänzungsartikel/Ergänzende Info: - Halter

paarige Artikelnummer: 24.3384-1767.5

Bremssystem: BOS

Kolbendurchmesser [mm]: 38

FORD

24.3384-1769.5

241151



Bremssattel

Bremssattelausführung:

paarige Artikelnummer: 24.3384-1770.5

MAPP-Code vorhanden:

Bremssystem: TRW

Kolbendurchmesser [mm]: 38

Austauschteil:

Ergänzungsartikel/Ergänzende Info: - Halter

Artikelnummer des empfohlenen Zubehörs: 24.0101-3802.2

CITROËN

24.3384-1770.5

241152



Bremssattel

Bremssattelausführung:

paarige Artikelnummer: 24.3384-1769.5

MAPP-Code vorhanden:

Bremssystem: TRW

Kolbendurchmesser [mm]: 38

Austauschteil:

Ergänzungsartikel/Ergänzende Info: - Halter

Artikelnummer des empfohlenen Zubehörs: 24.0101-3802.2

CITROËN

24.3384-1773.5

240615



Bremssattel

Bremssattelausführung:

paarige Artikelnummer: 24.3384-1774.5

Bremssystem: TRW

Kolbendurchmesser [mm]: 38

Austauschteil:

Ergänzungsartikel/Ergänzende Info: - Halter

RENAULT

24.3384-1774.5

240616



Bremssattel

Bremssattelausführung:
paarige Artikelnummer: 24.3384-1773.5
Bremssystem: TRW
Kolbendurchmesser [mm]: 38
Austauschteil:
Ergänzungsartikel/Ergänzende Info: - Halter

RENAULT

24.3384-1777.5

240988



Bremssattel

Austauschteil:
Bremssattelausführung:
Ergänzungsartikel/Ergänzende Info: - Halter
paarige Artikelnummer: 24.3384-1778.5
Bremssystem: BOS
Kolbendurchmesser [mm]: 38

AUDI, SEAT, SKODA, VW

24.3384-1778.5

241002



Bremssattel

Austauschteil:
Bremssattelausführung:
Ergänzungsartikel/Ergänzende Info: - Halter
paarige Artikelnummer: 24.3384-1777.5
Bremssystem: BOS
Kolbendurchmesser [mm]: 38

AUDI, SEAT, SKODA, VW

24.3384-1779.5

241271



Bremssattel

Austauschteil:
Bremssattelausführung:
Ergänzungsartikel/Ergänzende Info: - Halter
paarige Artikelnummer: 24.3384-1780.5
Bremssystem: TRW
Kolbendurchmesser [mm]: 38

MAZDA

24.3384-1780.5

241272



Bremssattel

Austauschteil:

Bremssattelausführung:

Ergänzungsartikel/Ergänzende Info: - Halter

paarige Artikelnummer: 24.3384-1779.5

Bremssystem: TRW

Kolbendurchmesser [mm]: 38

MAZDA

24.3384-1781.5

241257



Bremssattel

Austauschteil:

Bremssattelausführung:

Ergänzungsartikel/Ergänzende Info: - Halter

paarige Artikelnummer: 24.3384-1782.5

Bremssystem: TRW

Kolbendurchmesser [mm]: 38

VW

24.3384-1782.5

241258



Bremssattel

Austauschteil:

Bremssattelausführung:

Ergänzungsartikel/Ergänzende Info: - Halter

paarige Artikelnummer: 24.3384-1781.5

Bremssystem: TRW

Kolbendurchmesser [mm]: 38

VW

24.3384-1783.5

241273



Bremssattel

Austauschteil:

Bremssattelausführung:

Ergänzungsartikel/Ergänzende Info: - Halter

paarige Artikelnummer: 24.3384-1784.5

Bremssystem: TRW

Kolbendurchmesser [mm]: 38

NISSAN



24.3384-1784.5

241274



Bremssattel

Austauschteil:

Bremssattelausführung:

Ergänzungsartikel/Ergänzende Info: - Halter

paarige Artikelnummer: 24.3384-1783.5

Bremssystem: TRW

Kolbendurchmesser [mm]: 38

NISSAN

24.3384-1787.5

241293



Bremssattel

Austauschteil:

Bremssattelausführung:

Ergänzungsartikel/Ergänzende Info: - Halter

paarige Artikelnummer: 24.3384-1788.5

Kolbendurchmesser [mm]: 38

ALFA ROMEO

24.3384-1788.5

241294



Bremssattel

Austauschteil:

Bremssattelausführung:

Ergänzungsartikel/Ergänzende Info: - Halter

paarige Artikelnummer: 24.3384-1787.5

Kolbendurchmesser [mm]: 38

ALFA ROMEO

24.3384-1789.5

241295



Bremssattel

Austauschteil:

Bremssattelausführung:

Ergänzungsartikel/Ergänzende Info: - Halter

paarige Artikelnummer: 24.3384-1790.5

Kolbendurchmesser [mm]: 38

TOYOTA

24.3384-1790.5

241296



Bremssattel

Austauschteil:

Bremssattelausführung:

Ergänzungsartikel/Ergänzende Info: - Halter

paarige Artikelnummer: 24.3384-1789.5

Kolbendurchmesser [mm]: 38

TOYOTA

24.3384-1791.5

241297



Bremssattel

Austauschteil:

Bremssattelausführung:

Ergänzungsartikel/Ergänzende Info: - Halter

paarige Artikelnummer: 24.3384-1792.5

Kolbendurchmesser [mm]: 38

CITROËN

24.3384-1792.5

241298



Bremssattel

Austauschteil:

Bremssattelausführung:

Ergänzungsartikel/Ergänzende Info: - Halter

paarige Artikelnummer: 24.3384-1791.5

Kolbendurchmesser [mm]: 38

CITROËN

24.3384-1796.5

241558



Bremssattel

Bremssattelausführung:

paarige Artikelnummer: 24.3384-1795.5

Bremssystem: TRW

Kolbendurchmesser [mm]: 38

Bremssattelfarbe: rot

Austauschteil:

Ergänzungsartikel/Ergänzende Info: - Halter

AUDI, VW

24.3386-1705.5

241407

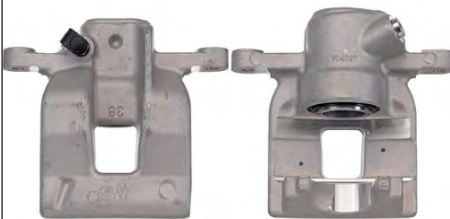

Bremssattel

Austauschteil:

Bremssattelausführung:

Ergänzungsartikel/Ergänzende Info: - Halter

Material: ALU

paarige Artikelnummer: 24.3386-1706.5

Kolbendurchmesser [mm]: 38

TOYOTA

24.3386-1706.5**241408****Bremssattel**

Austauschteil:

Bremssattelausführung:

Ergänzungsartikel/Ergänzende Info: - Halter

Material: ALU

paarige Artikelnummer: 24.3386-1705.5

Kolbendurchmesser [mm]: 38

TOYOTA**24.3386-9991.5****241003****Bremssattel**

Bremssattelausführung:

Material: ALU

paarige Artikelnummer: 24.3386-9992.5

MAPP-Code vorhanden:

Bremssystem: ATE

Kolbendurchmesser [mm]: 38

Austauschteil:

Ergänzungsartikel/Ergänzende Info: - Halter

Artikelnummer des empfohlenen Zubehörs: 11.8116-0340.1

MERCEDES-BENZ**24.3386-9992.5****241004****Bremssattel**

Bremssattelausführung:

Material: ALU

paarige Artikelnummer: 24.3386-9991.5

MAPP-Code vorhanden:

Bremssystem: ATE

Kolbendurchmesser [mm]: 38

Austauschteil:

Ergänzungsartikel/Ergänzende Info: - Halter

Artikelnummer des empfohlenen Zubehörs: 11.8116-0340.1

MERCEDES-BENZ**24.3387-1701.5****240826****Bremssattel**

Bremssattelausführung:

paarige Artikelnummer: 24.3387-1702.5

MAPP-Code vorhanden:

Bremssystem: TRW

Kolbendurchmesser [mm]: 38

Austauschteil:

Ergänzungsartikel/Ergänzende Info: - Halter

OPEL, VAUXHALL

24.3387-1702.5**240827****Bremssattel**

Bremssattelausführung:

paarige Artikelnummer: 24.3387-1701.5

MAPP-Code vorhanden:

Bremssystem: TRW

Kolbendurchmesser [mm]: 38

Austauschteil:

Ergänzungsartikel/Ergänzende Info: - Halter

OPEL, VAUXHALL**24.3387-1705.5****240926****Bremssattel**

Bremssattelausführung:

paarige Artikelnummer: 24.3387-1706.5

MAPP-Code vorhanden:

Bremssystem: TRW

Kolbendurchmesser [mm]: 38

Austauschteil:

Ergänzungsartikel/Ergänzende Info: - Halter

CITROËN, PEUGEOT**24.3387-1706.5****240927****Bremssattel**

Bremssattelausführung:

paarige Artikelnummer: 24.3387-1705.5

MAPP-Code vorhanden:

Bremssystem: TRW

Kolbendurchmesser [mm]: 38

Austauschteil:

Ergänzungsartikel/Ergänzende Info: - Halter

CITROËN, PEUGEOT**24.3387-1709.5****240888****Bremssattel**

Bremssattelausführung:

paarige Artikelnummer: 24.3387-1710.5

Bremssystem: TRW

Kolbendurchmesser [mm]: 38

Austauschteil:

Ergänzungsartikel/Ergänzende Info: - Halter

CITROËN, PEUGEOT

24.3387-1710.5**240889****Bremssattel**

Austauschteil:

Bremssattelausführung:

Ergänzungsartikel/Ergänzende Info: - Halter

paarige Artikelnummer: 24.3387-1709.5

Bremssystem: TRW

Kolbendurchmesser [mm]: 38

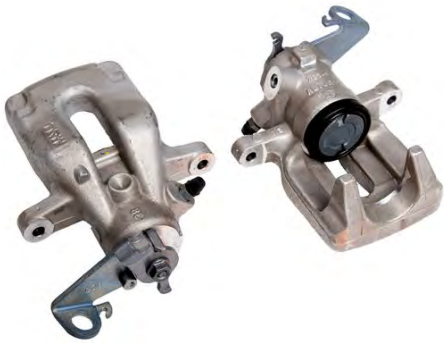
CITROËN, PEUGEOT**24.3387-1711.5****240868****Bremssattel**

Bremssattelausführung:

paarige Artikelnummer: 24.3387-1712.5

Bremssystem: TRW

Kolbendurchmesser [mm]: 38

Austauschteil:

Ergänzungsartikel/Ergänzende Info: - Halter

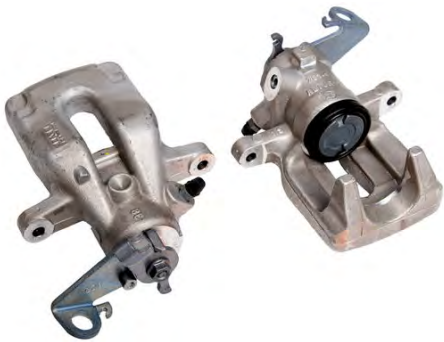
CITROËN, PEUGEOT**24.3387-1712.5****240869****Bremssattel**

Bremssattelausführung:

paarige Artikelnummer: 24.3387-1711.5

Bremssystem: TRW

Kolbendurchmesser [mm]: 38

Austauschteil:

Ergänzungsartikel/Ergänzende Info: - Halter

CITROËN, PEUGEOT**24.3387-1713.5****240930****Bremssattel**

Bremssattelausführung:

paarige Artikelnummer: 24.3387-1714.5

MAPP-Code vorhanden:

Bremssystem: TRW

Kolbendurchmesser [mm]: 38

Austauschteil:

Ergänzungsartikel/Ergänzende Info: - Halter

ALFA ROMEO

24.3387-1714.5**240931****Bremssattel**

Bremssattelausführung:

paarige Artikelnummer: 24.3387-1713.5

MAPP-Code vorhanden:

Bremssystem: TRW

Kolbendurchmesser [mm]: 38

Austauschteil:

Ergänzungsartikel/Ergänzende Info: - Halter

ALFA ROMEO**24.3387-1719.5****240874****Bremssattel**

Bremssattelausführung:

paarige Artikelnummer: 24.3387-1720.5

Bremssystem: TRW

Kolbendurchmesser [mm]: 38

Austauschteil:

Ergänzungsartikel/Ergänzende Info: - Halter

VW**24.3387-1720.5****240875****Bremssattel**

Bremssattelausführung:

paarige Artikelnummer: 24.3387-1719.5

Bremssystem: TRW

Kolbendurchmesser [mm]: 38

Austauschteil:

Ergänzungsartikel/Ergänzende Info: - Halter

VW**24.3387-1725.5****241131****Bremssattel**

Bremssattelausführung:

Material: ALU

paarige Artikelnummer: 24.3387-1726.5

MAPP-Code vorhanden:

Bremssystem: TRW

Kolbendurchmesser [mm]: 38

Austauschteil:

Ergänzungsartikel/Ergänzende Info: - Halter

PEUGEOT

24.3387-1726.5**241132****Bremssattel**

Bremssattelausführung:

Material: ALU

paarige Artikelnummer: 24.3387-1725.5

MAPP-Code vorhanden:

Bremssystem: TRW

Kolbendurchmesser [mm]: 38

Austauschteil:

Ergänzungsartikel/Ergänzende Info: - Halter

PEUGEOT**24.3387-1727.5****241153****Bremssattel**

Bremssattelausführung:

Material: ALU

paarige Artikelnummer: 24.3387-1728.5

MAPP-Code vorhanden:

Bremssystem: TRW

Kolbendurchmesser [mm]: 38

Austauschteil:

Ergänzungsartikel/Ergänzende Info: - Halter

RENAULT**24.3387-1728.5****241154****Bremssattel**

Bremssattelausführung:

Material: ALU

paarige Artikelnummer: 24.3387-1727.5

MAPP-Code vorhanden:

Bremssystem: TRW

Kolbendurchmesser [mm]: 38

Austauschteil:

Ergänzungsartikel/Ergänzende Info: - Halter

RENAULT**24.3387-1729.5****240878****Bremssattel**

Bremssattelausführung:

Material: ALU

paarige Artikelnummer: 24.3387-1730.5

Bremssystem: TRW

Kolbendurchmesser [mm]: 38

Bremssattelfarbe: rot

Austauschteil:

Ergänzungsartikel/Ergänzende Info: - Halter

SKODA, VW

24.3387-1730.5**240879****Bremssattel**

Bremssattelausführung:

Material: ALU

paarige Artikelnummer: 24.3387-1729.5

Bremssystem: TRW

Kolbendurchmesser [mm]: 38

Bremssattelfarbe: rot

Austauschteil:

Ergänzungsartikel/Ergänzende Info: - Halter

SKODA, VW**24.3387-1731.5****240880****Bremssattel**

Bremssattelausführung:

Material: ALU

paarige Artikelnummer: 24.3387-1732.5

Bremssystem: TRW

Kolbendurchmesser [mm]: 38

Austauschteil:

Ergänzungsartikel/Ergänzende Info: - Halter

CITROËN, DS, PEUGEOT**24.3387-1732.5****240881****Bremssattel**

Bremssattelausführung:

Material: ALU

paarige Artikelnummer: 24.3387-1731.5

Bremssystem: TRW

Kolbendurchmesser [mm]: 38

Austauschteil:

Ergänzungsartikel/Ergänzende Info: - Halter

CITROËN, DS, PEUGEOT**24.3387-1733.5****240655****Bremssattel**

Bremssattelausführung:

Material: ALU

paarige Artikelnummer: 24.3387-1734.5

MAPP-Code vorhanden:

Bremssystem: TRW

Kolbendurchmesser [mm]: 38

Austauschteil:

Ergänzungsartikel/Ergänzende Info: - Halter

CITROËN, DS, PEUGEOT

24.3387-1734.5**240656****Bremssattel**

Bremssattelausführung:

Material: ALU

paarige Artikelnummer: 24.3387-1733.5

MAPP-Code vorhanden:

Bremssystem: TRW

Kolbendurchmesser [mm]: 38

Austauschteil:

Ergänzungsartikel/Ergänzende Info: - Halter

CITROËN, DS, PEUGEOT**24.3387-1735.5****240657****Bremssattel**

Bremssattelausführung:

Material: ALU

paarige Artikelnummer: 24.3387-1736.5

MAPP-Code vorhanden:

Bremssystem: TRW

Kolbendurchmesser [mm]: 38

Austauschteil:

Ergänzungsartikel/Ergänzende Info: - Halter

AUDI, SEAT, SKODA, VW**24.3387-1736.5****240658****Bremssattel**

Bremssattelausführung:

Material: ALU

paarige Artikelnummer: 24.3387-1735.5

MAPP-Code vorhanden:

Bremssystem: TRW

Kolbendurchmesser [mm]: 38

Austauschteil:

Ergänzungsartikel/Ergänzende Info: - Halter

AUDI, SEAT, SKODA, VW**24.3387-1739.5****240918****Bremssattel**

Bremssattelausführung:

Material: GG

paarige Artikelnummer: 24.3387-1740.5

Bremssystem: TRW

Kolbendurchmesser [mm]: 38

Austauschteil:

Ergänzungsartikel/Ergänzende Info: - Halter

SEAT, SKODA

24.3387-1740.5

240919



Bremssattel

Bremssattelausführung:

Material: GG

paarige Artikelnummer: 24.3387-1739.5

Bremssystem: TRW

Kolbendurchmesser [mm]: 38

Austauschteil:

Ergänzungsartikel/Ergänzende Info: - Halter

SEAT, SKODA

24.3387-1743.5

241299



Bremssattel

Austauschteil:

Bremssattelausführung:

Ergänzungsartikel/Ergänzende Info: - Halter

paarige Artikelnummer: 24.3387-1744.5

Kolbendurchmesser [mm]: 38

TOYOTA

24.3387-1744.5

241300



Bremssattel

Austauschteil:

Bremssattelausführung:

Ergänzungsartikel/Ergänzende Info: - Halter

paarige Artikelnummer: 24.3387-1743.5

Kolbendurchmesser [mm]: 38

TOYOTA

24.3387-1747.5

241423



Bremssattel

Bremssattelausführung: + FSB

Material: ALU

paarige Artikelnummer: 24.3387-1748.5

Bremssystem: ATE

Kolbendurchmesser [mm]: 38

Austauschteil:

Ergänzungsartikel/Ergänzende Info: - Halter

MAZDA



24.3387-1748.5

241424



Bremssattel

Bremssattelausführung: + FSB

Material: ALU

paarige Artikelnummer: 24.3387-1747.5

Bremssystem: ATE

Kolbendurchmesser [mm]: 38

Austauschteil:

Ergänzungsartikel/Ergänzende Info: - Halter

MAZDA

24.3387-1749.5

241509



Bremssattel

Austauschteil:

Bremssattelausführung: + FSB

Ergänzungsartikel/Ergänzende Info: - Halter

Material: ALU

paarige Artikelnummer: 24.3387-1750.5

Kolbendurchmesser [mm]: 38

MAZDA

24.3387-1750.5

241510

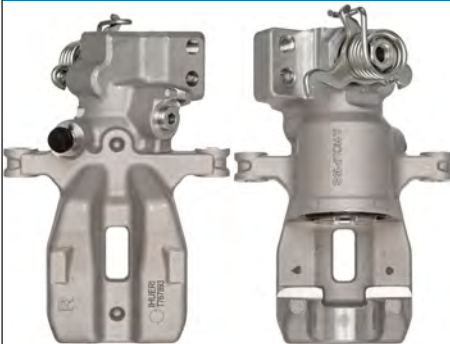

Bremssattel

Austauschteil:

Bremssattelausführung: + FSB

Ergänzungsartikel/Ergänzende Info: - Halter

Material: ALU

paarige Artikelnummer: 24.3387-1749.5

Kolbendurchmesser [mm]: 38

MAZDA

24.3387-1751.5

241547



Bremssattel

Bremssattelausführung: + FSB

Material: ALU

paarige Artikelnummer: 24.3387-1752.5

MAPP-Code vorhanden:

Bremssystem: TRW

Kolbendurchmesser [mm]: 38

Austauschteil:

Ergänzungsartikel/Ergänzende Info: - Halter

CITROËN, PEUGEOT

24.3387-1752.5**241548****Bremssattel**

Bremssattelausführung: + FSB

Material: ALU

paarige Artikelnummer: 24.3387-1751.5

MAPP-Code vorhanden:

Bremssystem: TRW

Kolbendurchmesser [mm]: 38

Austauschteil:

Ergänzungsartikel/Ergänzende Info: - Halter

CITROËN, PEUGEOT**24.3387-7001.5****241005****Bremssattel**

Bremssattelausführung:

Material: ALU

paarige Artikelnummer: 24.3387-7002.5

MAPP-Code vorhanden:

Bremssystem: ATE

Kolbendurchmesser [mm]: 38

Austauschteil:

Ergänzungsartikel/Ergänzende Info: - Halter

Artikelnummer des empfohlenen Zubehörs: 11.0101-5407.2 / 11.8116-0340.1 / 11.8171-0008.1

RENAULT**24.3387-7002.5****241006****Bremssattel**

Bremssattelausführung:

Material: ALU

paarige Artikelnummer: 24.3387-7001.5

MAPP-Code vorhanden:

Bremssystem: ATE

Kolbendurchmesser [mm]: 38

Austauschteil:

Ergänzungsartikel/Ergänzende Info: - Halter

Artikelnummer des empfohlenen Zubehörs: 11.0101-5407.2 / 11.8116-0340.1 / 11.8171-0008.1

RENAULT

24.3387-7003.5**241101****Bremssattel**

Bremssattelausführung:

paarige Artikelnummer: 24.3387-7004.5

MAPP-Code vorhanden:

Bremssystem: ATE

Kolbendurchmesser [mm]: 38

Austauschteil:

Ergänzungsartikel/Ergänzende Info: - Halter

Artikelnummer des empfohlenen Zubehörs: 11.0101-5407.2 / 11.8116-0340.1 / 11.8170-0633.1 / 11.8171-0008.1

OPEL, SAAB, VAUXHALL**24.3387-7004.5****241102****Bremssattel**

Bremssattelausführung:

paarige Artikelnummer: 24.3387-7003.5

MAPP-Code vorhanden:

Bremssystem: ATE

Kolbendurchmesser [mm]: 38

Austauschteil:

Ergänzungsartikel/Ergänzende Info: - Halter

Artikelnummer des empfohlenen Zubehörs: 11.0101-5407.2 / 11.8116-0340.1 / 11.8170-0633.1 / 11.8171-0008.1

OPEL, SAAB, VAUXHALL**24.3387-7005.5****241086****Bremssattel**

Bremssattelausführung:

paarige Artikelnummer: 24.3387-7006.5

MAPP-Code vorhanden:

Bremssystem: ATE

Kolbendurchmesser [mm]: 38

Austauschteil:

Ergänzungsartikel/Ergänzende Info: - Halter

Artikelnummer des empfohlenen Zubehörs: 11.0101-5407.2 / 11.8116-0340.1 / 11.8171-0008.1

OPEL, SAAB, VAUXHALL**24.3387-7006.5****241087****Bremssattel**

Bremssattelausführung:

paarige Artikelnummer: 24.3387-7005.5

MAPP-Code vorhanden:

Bremssystem: ATE

Kolbendurchmesser [mm]: 38

Austauschteil:

Ergänzungsartikel/Ergänzende Info: - Halter

Artikelnummer des empfohlenen Zubehörs: 11.0101-5407.2 / 11.8116-0340.1 / 11.8171-0008.1

OPEL, SAAB, VAUXHALL

24.3387-7015.5**241007****Bremssattel**

Bremssattelausführung:

Material: ALU

paarige Artikelnummer: 24.3387-7016.5

MAPP-Code vorhanden:

Bremssystem: ATE

Kolbendurchmesser [mm]: 38

Austauschteil:

Ergänzungsartikel/Ergänzende Info: - Halter

Artikelnummer des empfohlenen Zubehörs: 11.0101-5407.2 / 11.0230-0698.2 / 11.8116-0340.1 / 11.8171-0008.1

FORD, MAZDA, VOLVO**24.3387-7016.5****241008****Bremssattel**

Bremssattelausführung:

Material: ALU

paarige Artikelnummer: 24.3387-7015.5

MAPP-Code vorhanden:

Bremssystem: ATE

Kolbendurchmesser [mm]: 38

Austauschteil:

Ergänzungsartikel/Ergänzende Info: - Halter

Artikelnummer des empfohlenen Zubehörs: 11.0101-5407.2 / 11.0230-0698.2 / 11.8116-0340.1 / 11.8171-0008.1

FORD, MAZDA, VOLVO**24.3387-7027.5****241011****Bremssattel**

Bremssattelausführung:

paarige Artikelnummer: 24.3387-7028.5

MAPP-Code vorhanden:

Bremssystem: ATE

Kolbendurchmesser [mm]: 38

Austauschteil:

Ergänzungsartikel/Ergänzende Info: - Halter

RENAULT**24.3387-7028.5****241012****Bremssattel**

Bremssattelausführung:

paarige Artikelnummer: 24.3387-7027.5

MAPP-Code vorhanden:

Bremssystem: ATE

Kolbendurchmesser [mm]: 38

Austauschteil:

Ergänzungsartikel/Ergänzende Info: - Halter

RENAULT

24.3387-7035.5**241078****Bremssattel**

Bremssattelausführung:

paarige Artikelnummer: 24.3387-7036.5

MAPP-Code vorhanden:

Bremssystem: ATE

Kolbendurchmesser [mm]: 38

Austauschteil:

Ergänzungsartikel/Ergänzende Info: - Halter

Artikelnummer des empfohlenen Zubehörs: 11.8116-0340.1

RENAULT**24.3387-7036.5****241079****Bremssattel**

Bremssattelausführung:

paarige Artikelnummer: 24.3387-7035.5

MAPP-Code vorhanden:

Bremssystem: ATE

Kolbendurchmesser [mm]: 38

Austauschteil:

Ergänzungsartikel/Ergänzende Info: - Halter

Artikelnummer des empfohlenen Zubehörs: 11.8116-0340.1

RENAULT**24.3387-7087.5****241013****Bremssattel**

Bremssattelausführung:

Material: ALU

paarige Artikelnummer: 24.3387-7088.5

MAPP-Code vorhanden:

Bremssystem: ATE

Kolbendurchmesser [mm]: 38

Austauschteil:

Ergänzungsartikel/Ergänzende Info: - Halter

CITROËN**24.3387-7088.5****241014****Bremssattel**

Bremssattelausführung:

Material: ALU

paarige Artikelnummer: 24.3387-7087.5

MAPP-Code vorhanden:

Bremssystem: ATE

Kolbendurchmesser [mm]: 38

Austauschteil:

Ergänzungsartikel/Ergänzende Info: - Halter

CITROËN

24.3387-7089.5

241015



Bremssattel

Bremssattelausführung:

Material: ALU

paarige Artikelnummer: 24.3387-7090.5

MAPP-Code vorhanden:

Bremssystem: ATE

Kolbendurchmesser [mm]: 38

Austauschteil:

Ergänzungsartikel/Ergänzende Info: - Halter

Artikelnummer des empfohlenen Zubehörs: 11.8116-0340.1

PEUGEOT

24.3387-7090.5

241016



Bremssattel

Bremssattelausführung:

Material: ALU

paarige Artikelnummer: 24.3387-7089.5

MAPP-Code vorhanden:

Bremssystem: ATE

Kolbendurchmesser [mm]: 38

Austauschteil:

Ergänzungsartikel/Ergänzende Info: - Halter

Artikelnummer des empfohlenen Zubehörs: 11.8116-0340.1

PEUGEOT

24.3387-7099.5

241017



Bremssattel

Bremssattelausführung:

Material: ALU

paarige Artikelnummer: 24.3387-7100.5

MAPP-Code vorhanden:

Bremssystem: ATE

Kolbendurchmesser [mm]: 38

Austauschteil:

Ergänzungsartikel/Ergänzende Info: - Halter

Artikelnummer des empfohlenen Zubehörs: 11.8116-0340.1

FORD, MAZDA, VOLVO



24.3387-7100.5**241018****Bremssattel**

Bremssattelausführung:

Material: ALU

paarige Artikelnummer: 24.3387-7099.5

MAPP-Code vorhanden:

Bremssystem: ATE

Kolbendurchmesser [mm]: 38

Austauschteil:

Ergänzungsartikel/Ergänzende Info: - Halter

Artikelnummer des empfohlenen Zubehörs: 11.8116-0340.1

FORD, MAZDA, VOLVO**24.3401-1703.5****240351****Bremssattel**

Bremssattelausführung:

paarige Artikelnummer: 24.3401-1704.5

MAPP-Code vorhanden:

Bremssystem: ATE

Kolbendurchmesser [mm]: 40

Austauschteil:

Ergänzungsartikel/Ergänzende Info: - Halter

Artikelnummer des empfohlenen Zubehörs: 11.0101-5402.2 / 11.0441-4002.2 / 11.8116-0066.1 / 11.8171-0008.1

BMW, MG**24.3401-1704.5****240352****Bremssattel**

Bremssattelausführung:

paarige Artikelnummer: 24.3401-1703.5

MAPP-Code vorhanden:

Bremssystem: ATE

Kolbendurchmesser [mm]: 40

Austauschteil:

Ergänzungsartikel/Ergänzende Info: - Halter

Artikelnummer des empfohlenen Zubehörs: 11.0101-5402.2 / 11.0441-4002.2 / 11.8116-0066.1 / 11.8171-0008.1

BMW, MG**24.3401-1705.5****240423****Bremssattel**

Bremssattelausführung:

paarige Artikelnummer: 24.3401-1706.5

MAPP-Code vorhanden:

Bremssystem: ATE

Kolbendurchmesser [mm]: 40

Austauschteil:

Ergänzungsartikel/Ergänzende Info: - Halter

Artikelnummer des empfohlenen Zubehörs: 11.0101-5402.2 / 11.0441-4002.2 / 11.8116-0066.1 / 11.8171-0008.1

BMW

24.3401-1706.5**240424****Bremssattel**

Bremssattelausführung:

paarige Artikelnummer: 24.3401-1705.5

MAPP-Code vorhanden:

Bremssystem: ATE

Kolbendurchmesser [mm]: 40

Austauschteil:

Ergänzungsartikel/Ergänzende Info: - Halter

Artikelnummer des empfohlenen Zubehörs: 11.0101-5402.2 / 11.0441-4002.2 / 11.8116-0066.1 / 11.8171-0008.1

BMW**24.3401-1707.5****240912****Bremssattel**

Bremssattelausführung:

paarige Artikelnummer: 24.3401-1708.5

MAPP-Code vorhanden:

Bremssystem: TRW

Kolbendurchmesser [mm]: 40

Austauschteil:

Ergänzungsartikel/Ergänzende Info: - Halter

BMW**24.3401-1708.5****240913****Bremssattel**

Bremssattelausführung:

paarige Artikelnummer: 24.3401-1707.5

MAPP-Code vorhanden:

Bremssystem: TRW

Kolbendurchmesser [mm]: 40

Austauschteil:

Ergänzungsartikel/Ergänzende Info: - Halter

BMW**24.3401-1709.5****241301****Bremssattel**

Bremssattelausführung:

paarige Artikelnummer: 24.3401-1710.5

MAPP-Code vorhanden:

Bremssystem: BOS

Kolbendurchmesser [mm]: 40

Austauschteil:

Ergänzungsartikel/Ergänzende Info: - Halter

BMW

24.3401-1710.5

241302



Bremssattel

Bremssattelausführung:

paarige Artikelnummer: 24.3401-1709.5

MAPP-Code vorhanden:

Bremssystem: BOS

Kolbendurchmesser [mm]: 40

Austauschteil:

Ergänzungsartikel/Ergänzende Info: - Halter

BMW

24.3401-1711.5

241275



Bremssattel

Bremssattelausführung:

paarige Artikelnummer: 24.3401-1712.5

MAPP-Code vorhanden:

Bremssystem: ATE

Kolbendurchmesser [mm]: 40

Austauschteil:

Ergänzungsartikel/Ergänzende Info: - Halter

MERCEDES-BENZ

24.3401-1712.5

241276



Bremssattel

Bremssattelausführung:

paarige Artikelnummer: 24.3401-1711.5

MAPP-Code vorhanden:

Bremssystem: ATE

Kolbendurchmesser [mm]: 40

Austauschteil:

Ergänzungsartikel/Ergänzende Info: - Halter

MERCEDES-BENZ

24.3401-1713.5

241281



Bremssattel

Bremssattelausführung:

paarige Artikelnummer: 24.3401-1714.5

MAPP-Code vorhanden:

Bremssystem: TRW

Kolbendurchmesser [mm]: 40

Austauschteil:

Ergänzungsartikel/Ergänzende Info: - Halter

FORD, MAZDA

24.3401-1714.5

241282



Bremssattel

Bremssattelausführung:

paarige Artikelnummer: 24.3401-1713.5

MAPP-Code vorhanden:

Bremssystem: TRW

Kolbendurchmesser [mm]: 40

Austauschteil:

Ergänzungsartikel/Ergänzende Info: - Halter

FORD, MAZDA

24.3401-9932.5

241104



Bremssattel

Bremssattelausführung:

paarige Artikelnummer: 24.3401-9931.5

MAPP-Code vorhanden:

Bremssystem: ATE

Kolbendurchmesser [mm]: 40

Austauschteil:

Ergänzungsartikel/Ergänzende Info: - Halter

MERCEDES-BENZ

24.3401-9933.5

240727



Bremssattel

Bremssattelausführung:

paarige Artikelnummer: 24.3401-9934.5

Bremssystem: ATE

Kolbendurchmesser [mm]: 40

Austauschteil:

Ergänzungsartikel/Ergänzende Info: - Halter

BMW

24.3401-9934.5

240728



Bremssattel

Bremssattelausführung:

paarige Artikelnummer: 24.3401-9933.5

Bremssystem: ATE

Kolbendurchmesser [mm]: 40

Austauschteil:

Ergänzungsartikel/Ergänzende Info: - Halter

BMW

24.3401-9951.5**240667****Bremssattel**

Bremssattelausführung:

paarige Artikelnummer: 24.3401-9952.5

Bremssystem: ATE

Kolbendurchmesser [mm]: 40

Austauschteil:

Ergänzungsartikel/Ergänzende Info: - Halter

BMW**24.3401-9952.5****240668****Bremssattel**

Bremssattelausführung:

paarige Artikelnummer: 24.3401-9951.5

Bremssystem: ATE

Kolbendurchmesser [mm]: 40

Austauschteil:

Ergänzungsartikel/Ergänzende Info: - Halter

BMW**24.3401-9959.5****240635****Bremssattel**

Bremssattelausführung:

paarige Artikelnummer: 24.3401-9960.5

MAPP-Code vorhanden:

Bremssystem: ATE

Kolbendurchmesser [mm]: 40

Austauschteil:

Ergänzungsartikel/Ergänzende Info: - Halter

Artikelnummer des empfohlenen Zubehörs: 11.8116-0066.1

BMW**24.3401-9960.5****240636****Bremssattel**

Bremssattelausführung:

paarige Artikelnummer: 24.3401-9959.5

MAPP-Code vorhanden:

Bremssystem: ATE

Kolbendurchmesser [mm]: 40

Austauschteil:

Ergänzungsartikel/Ergänzende Info: - Halter

Artikelnummer des empfohlenen Zubehörs: 11.8116-0066.1

BMW

24.3401-9977.5**240523****Bremssattel**

Bremssattelausführung:

paarige Artikelnummer: 24.3401-9978.5

MAPP-Code vorhanden:

Bremssystem: ATE

Kolbendurchmesser [mm]: 40

Austauschteil:

Ergänzungsartikel/Ergänzende Info: - Halter

Artikelnummer des empfohlenen Zubehörs: 11.0101-5402.2 / 11.0441-4003.2 / 11.8116-0094.1 / 11.8171-0008.1

BMW**24.3401-9978.5****240524****Bremssattel**

Bremssattelausführung:

paarige Artikelnummer: 24.3401-9977.5

MAPP-Code vorhanden:

Bremssystem: ATE

Kolbendurchmesser [mm]: 40

Austauschteil:

Ergänzungsartikel/Ergänzende Info: - Halter

Artikelnummer des empfohlenen Zubehörs: 11.0101-5402.2 / 11.0441-4003.2 / 11.8116-0094.1 / 11.8171-0008.1

BMW**24.3402-7001.5****241383****Bremssattel**

Bremssattelausführung:

paarige Artikelnummer: 24.3402-7002.5

MAPP-Code vorhanden:

Bremssystem: ATE

Kolbendurchmesser [mm]: 40

Austauschteil:

Ergänzungsartikel/Ergänzende Info: - Halter

OPEL, VAUXHALL**24.3402-7002.5****241384****Bremssattel**

Bremssattelausführung:

paarige Artikelnummer: 24.3402-7001.5

MAPP-Code vorhanden:

Bremssystem: ATE

Kolbendurchmesser [mm]: 40

Austauschteil:

Ergänzungsartikel/Ergänzende Info: - Halter

OPEL, VAUXHALL

24.3402-7003.5

241457



Bremssattel

Bremssattelausführung:

paarige Artikelnummer: 24.3402-7004.5

MAPP-Code vorhanden:

Bremssystem: ATE

Kolbendurchmesser [mm]: 40

Austauschteil:

Ergänzungsartikel/Ergänzende Info: - Halter

OPEL, VAUXHALL

24.3402-7004.5

241458



Bremssattel

Bremssattelausführung:

paarige Artikelnummer: 24.3402-7003.5

MAPP-Code vorhanden:

Bremssystem: ATE

Kolbendurchmesser [mm]: 40

Austauschteil:

Ergänzungsartikel/Ergänzende Info: - Halter

OPEL, VAUXHALL

24.3402-9975.5

241433



Bremssattel

Bremssattelausführung:

paarige Artikelnummer: 24.3402-9976.5

MAPP-Code vorhanden:

Bremssystem: ATE

Kolbendurchmesser [mm]: 40

Austauschteil:

Ergänzungsartikel/Ergänzende Info: - Halter

OPEL, VAUXHALL

24.3402-9976.5

241434



Bremssattel

Bremssattelausführung:

paarige Artikelnummer: 24.3402-9975.5

MAPP-Code vorhanden:

Bremssystem: ATE

Kolbendurchmesser [mm]: 40

Austauschteil:

Ergänzungsartikel/Ergänzende Info: - Halter

OPEL, VAUXHALL

24.3402-9977.5**241467****Bremssattel**

Bremssattelausführung:

paarige Artikelnummer: 24.3402-9978.5

MAPP-Code vorhanden:

Bremssystem: ATE

Kolbendurchmesser [mm]: 40

Austauschteil:

Ergänzungsartikel/Ergänzende Info: - Halter

OPEL, VAUXHALL**24.3402-9978.5****241468****Bremssattel**

Bremssattelausführung:

paarige Artikelnummer: 24.3402-9977.5

MAPP-Code vorhanden:

Bremssystem: ATE

Kolbendurchmesser [mm]: 40

Austauschteil:

Ergänzungsartikel/Ergänzende Info: - Halter

OPEL, VAUXHALL**24.3406-9961.5****241019****Bremssattel**

Bremssattelausführung:

Material: ALU

paarige Artikelnummer: 24.3406-9962.5

MAPP-Code vorhanden:

Bremssystem: ATE

Kolbendurchmesser [mm]: 40

Austauschteil:

Ergänzungsartikel/Ergänzende Info: - Halter

MERCEDES-BENZ**24.3406-9962.5****241020****Bremssattel**

Bremssattelausführung:

Material: ALU

paarige Artikelnummer: 24.3406-9961.5

MAPP-Code vorhanden:

Bremssystem: ATE

Kolbendurchmesser [mm]: 40

Austauschteil:

Ergänzungsartikel/Ergänzende Info: - Halter

MERCEDES-BENZ

24.3407-7001.5**241080****Bremssattel**

Bremssattelausführung:

paarige Artikelnummer: 24.3407-7002.5

MAPP-Code vorhanden:

Bremssystem: ATE

Kolbendurchmesser [mm]: 40

Austauschteil:

Ergänzungsartikel/Ergänzende Info: - Halter

Artikelnummer des empfohlenen Zubehörs: 11.0101-5407.2 / 11.8116-0340.1 / 11.8170-0633.1 / 11.8171-0008.1

OPEL, VAUXHALL**24.3407-7002.5****241081****Bremssattel**

Bremssattelausführung:

paarige Artikelnummer: 24.3407-7001.5

MAPP-Code vorhanden:

Bremssystem: ATE

Kolbendurchmesser [mm]: 40

Austauschteil:

Ergänzungsartikel/Ergänzende Info: - Halter

Artikelnummer des empfohlenen Zubehörs: 11.0101-5407.2 / 11.8116-0340.1 / 11.8170-0633.1 / 11.8171-0008.1

OPEL, VAUXHALL**24.3407-7005.5****241082****Bremssattel**

Bremssattelausführung:

paarige Artikelnummer: 24.3407-7006.5

MAPP-Code vorhanden:

Bremssystem: ATE

Kolbendurchmesser [mm]: 40

Austauschteil:

Ergänzungsartikel/Ergänzende Info: - Halter

Artikelnummer des empfohlenen Zubehörs: 11.0101-5407.2 / 11.8116-0340.1 / 11.8170-0633.1 / 11.8171-0008.1

OPEL, VAUXHALL**24.3407-7006.5****241083****Bremssattel**

Bremssattelausführung:

paarige Artikelnummer: 24.3407-7005.5

MAPP-Code vorhanden:

Bremssystem: ATE

Kolbendurchmesser [mm]: 40

Austauschteil:

Ergänzungsartikel/Ergänzende Info: - Halter

Artikelnummer des empfohlenen Zubehörs: 11.0101-5407.2 / 11.8116-0340.1 / 11.8170-0633.1 / 11.8171-0008.1

OPEL, VAUXHALL

24.3407-7007.5**241107****Bremssattel**

Bremssattelausführung:

paarige Artikelnummer: 24.3407-7008.5

MAPP-Code vorhanden:

Bremssystem: ATE

Kolbendurchmesser [mm]: 40

Austauschteil:

Ergänzungsartikel/Ergänzende Info: - Halter

Artikelnummer des empfohlenen Zubehörs: 11.8116-0340.1

CHEVROLET, OPEL, VAUXHALL**24.3407-7008.5****241108****Bremssattel**

Bremssattelausführung:

paarige Artikelnummer: 24.3407-7007.5

MAPP-Code vorhanden:

Bremssystem: ATE

Kolbendurchmesser [mm]: 40

Austauschteil:

Ergänzungsartikel/Ergänzende Info: - Halter

Artikelnummer des empfohlenen Zubehörs: 11.8116-0340.1

CHEVROLET, OPEL, VAUXHALL**24.3411-1701.5****240361****Bremssattel**

Bremssattelausführung:

paarige Artikelnummer: 24.3411-1702.5

Bremssystem: AKE

Kolbendurchmesser [mm]: 41

Austauschteil:

Ergänzungsartikel/Ergänzende Info: - Halter

OPEL, VAUXHALL**24.3411-1702.5****240362****Bremssattel**

Bremssattelausführung:

paarige Artikelnummer: 24.3411-1701.5

Bremssystem: AKE

Kolbendurchmesser [mm]: 41

Austauschteil:

Ergänzungsartikel/Ergänzende Info: - Halter

OPEL, VAUXHALL

24.3414-1703.5**240830****Bremssattel**

Bremssattelausführung:

paarige Artikelnummer: 24.3414-1704.5

MAPP-Code vorhanden:

Bremssystem: TRW

Kolbendurchmesser [mm]: 41

Austauschteil:

Ergänzungsartikel/Ergänzende Info: - Halter

SEAT, SKODA, VW**24.3414-1704.5****240831****Bremssattel**

Bremssattelausführung:

paarige Artikelnummer: 24.3414-1703.5

MAPP-Code vorhanden:

Bremssystem: TRW

Kolbendurchmesser [mm]: 41

Austauschteil:

Ergänzungsartikel/Ergänzende Info: - Halter

SEAT, SKODA, VW**24.3414-1705.5****240832****Bremssattel**

Bremssattelausführung:

paarige Artikelnummer: 24.3414-1706.5

MAPP-Code vorhanden:

Bremssystem: TRW

Kolbendurchmesser [mm]: 41

Austauschteil:

Ergänzungsartikel/Ergänzende Info: - Halter

AUDI, SEAT, SKODA, VW**24.3414-1706.5****240833****Bremssattel**

Bremssattelausführung:

paarige Artikelnummer: 24.3414-1705.5

MAPP-Code vorhanden:

Bremssystem: TRW

Kolbendurchmesser [mm]: 41

Austauschteil:

Ergänzungsartikel/Ergänzende Info: - Halter

AUDI, SEAT, SKODA, VW

24.3414-1707.5**240337****Bremssattel**

Bremssattelausführung:

paarige Artikelnummer: 24.3414-1708.5

Bremssystem: TRW

Kolbendurchmesser [mm]: 41

Austauschteil:

Ergänzungsartikel/Ergänzende Info: - Halter

NISSAN, OPEL, RENAULT, VAUXHALL**24.3414-1708.5****240338****Bremssattel**

Bremssattelausführung:

paarige Artikelnummer: 24.3414-1707.5

Bremssystem: TRW

Kolbendurchmesser [mm]: 41

Austauschteil:

Ergänzungsartikel/Ergänzende Info: - Halter

NISSAN, OPEL, RENAULT, VAUXHALL**24.3414-1709.5****240834****Bremssattel**

Bremssattelausführung:

paarige Artikelnummer: 24.3414-1710.5

MAPP-Code vorhanden:

Bremssystem: TRW

Kolbendurchmesser [mm]: 41

Austauschteil:

Ergänzungsartikel/Ergänzende Info: - Halter

AUDI, SEAT, SKODA, VW**24.3414-1710.5****240835****Bremssattel**

Bremssattelausführung:

paarige Artikelnummer: 24.3414-1709.5

MAPP-Code vorhanden:

Bremssystem: TRW

Kolbendurchmesser [mm]: 41

Austauschteil:

Ergänzungsartikel/Ergänzende Info: - Halter

AUDI, SEAT, SKODA, VW

24.3414-1711.5**240852****Bremssattel**

Bremssattelausführung:

paarige Artikelnummer: 24.3414-1712.5

MAPP-Code vorhanden:

Bremssystem: TRW

Kolbendurchmesser [mm]: 41

Austauschteil:

Ergänzungsartikel/Ergänzende Info: - Halter

VW**24.3414-1712.5****240853****Bremssattel**

Bremssattelausführung:

paarige Artikelnummer: 24.3414-1711.5

MAPP-Code vorhanden:

Bremssystem: TRW

Kolbendurchmesser [mm]: 41

Austauschteil:

Ergänzungsartikel/Ergänzende Info: - Halter

VW**24.3414-1715.5****240589****Bremssattel**

Bremssattelausführung:

paarige Artikelnummer: 24.3414-1716.5

Bremssystem: TRW

Kolbendurchmesser [mm]: 41

Austauschteil:

Ergänzungsartikel/Ergänzende Info: - Halter

CITROËN, PEUGEOT**24.3414-1716.5****240590****Bremssattel**

Bremssattelausführung:

paarige Artikelnummer: 24.3414-1715.5

Bremssystem: TRW

Kolbendurchmesser [mm]: 41

Austauschteil:

Ergänzungsartikel/Ergänzende Info: - Halter

CITROËN, PEUGEOT

24.3414-1717.5

241259



Bremssattel

Austauschteil:

Bremssattelausführung:

Ergänzungsartikel/Ergänzende Info: - Halter

paarige Artikelnummer: 24.3414-1718.5

Bremssystem: TRW

Kolbendurchmesser [mm]: 41

MITSUBISHI

24.3414-1718.5

241260



Bremssattel

Austauschteil:

Bremssattelausführung:

Ergänzungsartikel/Ergänzende Info: - Halter

paarige Artikelnummer: 24.3414-1717.5

Bremssystem: TRW

Kolbendurchmesser [mm]: 41

MITSUBISHI

24.3414-1719.5

241353

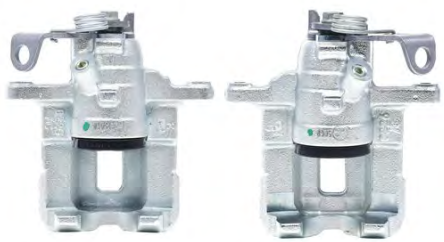

Bremssattel

Austauschteil:

Bremssattelausführung:

Ergänzungsartikel/Ergänzende Info: - Halter

paarige Artikelnummer: 24.3414-1720.5

Bremssystem: TRW

Kolbendurchmesser [mm]: 41

OPEL, RENAULT, VAUXHALL

24.3414-1720.5

241354



Bremssattel

Austauschteil:

Bremssattelausführung:

Ergänzungsartikel/Ergänzende Info: - Halter

paarige Artikelnummer: 24.3414-1719.5

Bremssystem: TRW

Kolbendurchmesser [mm]: 41

OPEL, RENAULT, VAUXHALL

24.3417-1701.5**240836****Bremssattel**

Bremssattelausführung:

paarige Artikelnummer: 24.3417-1702.5

MAPP-Code vorhanden:

Bremssystem: TRW

Kolbendurchmesser [mm]: 41

Austauschteil:

Ergänzungsartikel/Ergänzende Info: - Halter

VW**24.3417-1702.5****240837****Bremssattel**

Bremssattelausführung:

paarige Artikelnummer: 24.3417-1701.5

MAPP-Code vorhanden:

Bremssystem: TRW

Kolbendurchmesser [mm]: 41

Austauschteil:

Ergänzungsartikel/Ergänzende Info: - Halter

VW**24.3417-1703.5****240854****Bremssattel**

Bremssattelausführung:

paarige Artikelnummer: 24.3417-1704.5

MAPP-Code vorhanden:

Bremssystem: TRW

Kolbendurchmesser [mm]: 41

Austauschteil:

Ergänzungsartikel/Ergänzende Info: - Halter

OPEL, VAUXHALL**24.3417-1704.5****240855****Bremssattel**

Bremssattelausführung:

paarige Artikelnummer: 24.3417-1703.5

MAPP-Code vorhanden:

Bremssystem: TRW

Kolbendurchmesser [mm]: 41

Austauschteil:

Ergänzungsartikel/Ergänzende Info: - Halter

OPEL, VAUXHALL

24.3417-1711.5**240766****Bremssattel**

Bremssattelausführung:

paarige Artikelnummer: 24.3417-1712.5

Bremssystem: TRW

Kolbendurchmesser [mm]: 41

Austauschteil:

Ergänzungsartikel/Ergänzende Info: - Halter

AUDI, SKODA, VW**24.3417-1712.5****240767****Bremssattel**

Bremssattelausführung:

paarige Artikelnummer: 24.3417-1711.5

Bremssystem: TRW

Kolbendurchmesser [mm]: 41

Austauschteil:

Ergänzungsartikel/Ergänzende Info: - Halter

AUDI, SKODA, VW**24.3417-1721.5****241571****Bremssattel**

Bremssattelausführung:

paarige Artikelnummer: 24.3417-1722.5

MAPP-Code vorhanden:

Bremssystem: TRW

Kolbendurchmesser [mm]: 41

Bremssattelfarbe: rot

Austauschteil:

Ergänzungsartikel/Ergänzende Info: - Halter

SEAT, SKODA**24.3417-1722.5****241572****Bremssattel**

Bremssattelausführung:

paarige Artikelnummer: 24.3417-1721.5

MAPP-Code vorhanden:

Bremssystem: TRW

Kolbendurchmesser [mm]: 41

Bremssattelfarbe: rot

Austauschteil:

Ergänzungsartikel/Ergänzende Info: - Halter

SEAT, SKODA

24.3421-1705.5**240353****Bremssattel**

Bremssattelausführung:

paarige Artikelnummer: 24.3421-1706.5

MAPP-Code vorhanden:

Bremssystem: ATE

Kolbendurchmesser [mm]: 42

Austauschteil:

Ergänzungsartikel/Ergänzende Info: - Halter

Artikelnummer des empfohlenen Zubehörs: 11.0101-5402.2 / 11.8116-0296.1 / 11.8171-0008.1

BMW**24.3421-1706.5****240354****Bremssattel**

Bremssattelausführung:

paarige Artikelnummer: 24.3421-1705.5

MAPP-Code vorhanden:

Bremssystem: ATE

Kolbendurchmesser [mm]: 42

Austauschteil:

Ergänzungsartikel/Ergänzende Info: - Halter

Artikelnummer des empfohlenen Zubehörs: 11.0101-5402.2 / 11.8116-0296.1 / 11.8171-0008.1

BMW**24.3421-1707.5****240445****Bremssattel**

Austauschteil:

Bremssattelausführung:

Ergänzungsartikel/Ergänzende Info: - Halter

paarige Artikelnummer: 24.3421-1708.5

Kolbendurchmesser [mm]: 42

SMART**24.3421-1708.5****240446****Bremssattel**

Austauschteil:

Bremssattelausführung:

Ergänzungsartikel/Ergänzende Info: - Halter

paarige Artikelnummer: 24.3421-1707.5

Kolbendurchmesser [mm]: 42

SMART

24.3421-1709.5**240697****Bremssattel**

Bremssattelausführung:

paarige Artikelnummer: 24.3421-1710.5

Bremssystem: TRW

Kolbendurchmesser [mm]: 42

Austauschteil:

Ergänzungsartikel/Ergänzende Info: - Halter

FORD**24.3421-1710.5****240698****Bremssattel**

Bremssattelausführung:

paarige Artikelnummer: 24.3421-1709.5

Bremssystem: TRW

Kolbendurchmesser [mm]: 42

Austauschteil:

Ergänzungsartikel/Ergänzende Info: - Halter

FORD**24.3421-1713.5****241165****Bremssattel**

Austauschteil:

Bremssattelausführung:

Ergänzungsartikel/Ergänzende Info: - Halter

paarige Artikelnummer: 24.3421-1714.5

Bremssystem: BOS

Kolbendurchmesser [mm]: 42

MERCEDES-BENZ**24.3421-1714.5****241166****Bremssattel**

Austauschteil:

Bremssattelausführung:

Ergänzungsartikel/Ergänzende Info: - Halter

paarige Artikelnummer: 24.3421-1713.5

Bremssystem: BOS

Kolbendurchmesser [mm]: 42

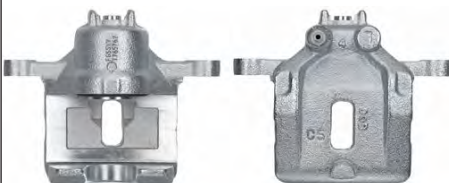
MERCEDES-BENZ**24.3421-1717.5****241375****Bremssattel**

Austauschteil:

Bremssattelausführung:

Ergänzungsartikel/Ergänzende Info: - Halter

paarige Artikelnummer: 24.3421-1718.5

Kolbendurchmesser [mm]: 41

HYUNDAI

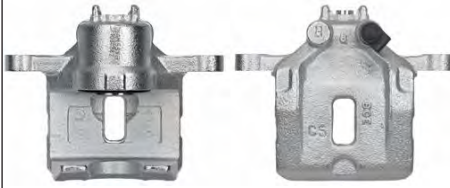
24.3421-1718.5**241376****Bremssattel**

Austauschteil:

Bremssattelausführung:

Ergänzungsartikel/Ergänzende Info: - Halter

paarige Artikelnummer: 24.3421-1717.5

Kolbendurchmesser [mm]: 41

HYUNDAI**24.3421-1719.5****241411****Bremssattel**

Austauschteil:

Bremssattelausführung:

Ergänzungsartikel/Ergänzende Info: - Halter

paarige Artikelnummer: 24.3421-1720.5

Kolbendurchmesser [mm]: 42

BMW**24.3421-1720.5****241412****Bremssattel**

Austauschteil:

Bremssattelausführung:

Ergänzungsartikel/Ergänzende Info: - Halter

paarige Artikelnummer: 24.3421-1719.5

Kolbendurchmesser [mm]: 42

BMW**24.3421-1721.5****241435****Bremssattel**

Austauschteil:

Bremssattelausführung:

Ergänzungsartikel/Ergänzende Info: - Halter

paarige Artikelnummer: 24.3421-1722.5

Kolbendurchmesser [mm]: 42

SMART**24.3421-1722.5****241436****Bremssattel**

Austauschteil:

Bremssattelausführung:

Ergänzungsartikel/Ergänzende Info: - Halter

paarige Artikelnummer: 24.3421-1721.5

Kolbendurchmesser [mm]: 42

SMART

24.3421-1723.5**241449****Bremssattel**

Austauschteil:

Bremssattelausführung:

Ergänzungsartikel/Ergänzende Info: - Halter

paarige Artikelnummer: 24.3421-1724.5

Kolbendurchmesser [mm]: 42

OPEL, SAAB, VAUXHALL**24.3421-1724.5****241450****Bremssattel**

Austauschteil:

Bremssattelausführung:

Ergänzungsartikel/Ergänzende Info: - Halter

paarige Artikelnummer: 24.3421-1723.5

Kolbendurchmesser [mm]: 42

OPEL, SAAB, VAUXHALL**24.3421-1725.5****241535****Bremssattel**

Austauschteil:

Bremssattelausführung:

Ergänzungsartikel/Ergänzende Info: - Halter

paarige Artikelnummer: 24.3421-1726.5

Kolbendurchmesser [mm]: 42

BMW**24.3421-1726.5****241536****Bremssattel**

Austauschteil:

Bremssattelausführung:

Ergänzungsartikel/Ergänzende Info: - Halter

paarige Artikelnummer: 24.3421-1725.5

Kolbendurchmesser [mm]: 42

BMW**24.3421-1727.5****241601****Bremssattel**

Austauschteil:

Bremssattelausführung:

Ergänzungsartikel/Ergänzende Info: - Halter

paarige Artikelnummer: 24.3421-1728.5

Bremssystem: BRE

Kolbendurchmesser [mm]: 42

MERCEDES-BENZ

24.3421-1728.5**241602****Bremssattel**

Austauschteil:

Bremssattelausführung:

Ergänzungsartikel/Ergänzende Info: - Halter

paarige Artikelnummer: 24.3421-1727.5

Bremssystem: BRE

Kolbendurchmesser [mm]: 42

MERCEDES-BENZ**24.3421-7009.5****230063****Bremssattel**

Austauschteil:

Bremssattelausführung:

paarige Artikelnummer: 24.3421-7010.5

MAPP-Code vorhanden:

Bremssystem: ATE

Kolbendurchmesser [mm]: 42

MERCEDES-BENZ**24.3421-7010.5****230064****Bremssattel**

Austauschteil:

Bremssattelausführung:

paarige Artikelnummer: 24.3421-7009.5

MAPP-Code vorhanden:

Bremssystem: ATE

Kolbendurchmesser [mm]: 42

MERCEDES-BENZ**24.3421-9911.5****240948****Bremssattel**

Bremssattelausführung:

paarige Artikelnummer: 24.3421-9912.5

MAPP-Code vorhanden:

Bremssystem: ATE

Kolbendurchmesser [mm]: 42

Austauschteil:

Ergänzungsartikel/Ergänzende Info: - Halter

BMW

24.3421-9912.5**240949****Bremssattel**

Bremssattelausführung:

paarige Artikelnummer: 24.3421-9911.5

MAPP-Code vorhanden:

Bremssystem: ATE

Kolbendurchmesser [mm]: 42

Austauschteil:

Ergänzungsartikel/Ergänzende Info: - Halter

BMW**24.3421-9933.5****241109****Bremssattel**

Bremssattelausführung:

paarige Artikelnummer: 24.3421-9934.5

MAPP-Code vorhanden:

Bremssystem: ATE

Kolbendurchmesser [mm]: 42

Austauschteil:

Ergänzungsartikel/Ergänzende Info: - Halter

Artikelnummer des empfohlenen Zubehörs: 11.8116-0296.1

LAND ROVER**24.3421-9934.5****241110****Bremssattel**

Bremssattelausführung:

paarige Artikelnummer: 24.3421-9933.5

MAPP-Code vorhanden:

Bremssystem: ATE

Kolbendurchmesser [mm]: 42

Austauschteil:

Ergänzungsartikel/Ergänzende Info: - Halter

Artikelnummer des empfohlenen Zubehörs: 11.8116-0296.1

LAND ROVER**24.3421-9937.5****240563****Bremssattel**

Austauschteil:

Bremssattelausführung:

Ergänzungsartikel/Ergänzende Info: - Halter

paarige Artikelnummer: 24.3421-9938.5

Kolbendurchmesser [mm]: 42

BMW

24.3421-9938.5**240564****Bremssattel**

Austauschteil:

Bremssattelausführung:

Ergänzungsartikel/Ergänzende Info: - Halter

paarige Artikelnummer: 24.3421-9937.5

Kolbendurchmesser [mm]: 42

BMW**24.3421-9963.5****240669****Bremssattel**

Bremssattelausführung:

paarige Artikelnummer: 24.3421-9964.5

Bremssystem: ATE

Kolbendurchmesser [mm]: 42

Austauschteil:

Ergänzungsartikel/Ergänzende Info: - Halter

BMW**24.3421-9964.5****240670****Bremssattel**

Bremssattelausführung:

paarige Artikelnummer: 24.3421-9963.5

Bremssystem: ATE

Kolbendurchmesser [mm]: 42

Austauschteil:

Ergänzungsartikel/Ergänzende Info: - Halter

BMW**24.3421-9965.5****240645****Bremssattel**

Bremssattelausführung:

paarige Artikelnummer: 24.3421-9966.5

Bremssystem: ATE

Kolbendurchmesser [mm]: 42

Austauschteil:

Ergänzungsartikel/Ergänzende Info: - Halter

MERCEDES-BENZ

24.3421-9966.5 240646**Bremssattel**

Bremssattelausführung:

paarige Artikelnummer: 24.3421-9966.5

Bremssystem: ATE

Kolbendurchmesser [mm]: 42

Austauschteil:

Ergänzungsartikel/Ergänzende Info: - Halter

MERCEDES-BENZ**24.3421-9979.5 240475****Bremssattel**

Bremssattelausführung:

paarige Artikelnummer: 24.3421-9980.5

MAPP-Code vorhanden:

Bremssystem: ATE

Kolbendurchmesser [mm]: 42

Austauschteil:

Ergänzungsartikel/Ergänzende Info: - Halter

Artikelnummer des empfohlenen Zubehörs: 11.0101-5407.2 / 11.8116-0236.1 / 11.8171-0008.1

VOLVO**24.3421-9980.5 240476****Bremssattel**

Bremssattelausführung:

paarige Artikelnummer: 24.3421-9979.5

MAPP-Code vorhanden:

Bremssystem: ATE

Kolbendurchmesser [mm]: 42

Austauschteil:

Ergänzungsartikel/Ergänzende Info: - Halter

Artikelnummer des empfohlenen Zubehörs: 11.0101-5407.2 / 11.8116-0236.1 / 11.8171-0008.1

VOLVO**24.3424-1701.5 240561****Bremssattel**

Bremssattelausführung:

paarige Artikelnummer: 24.3424-1702.5

MAPP-Code vorhanden:

Bremssystem: BOS

Kolbendurchmesser [mm]: 42

Ergänzungsartikel/Ergänzende Info: - Halter

NISSAN, OPEL, RENAULT, VAUXHALL

24.3424-1702.5**240562****Bremssattel**

Bremssattelausführung:

paarige Artikelnummer: 24.3424-1701.5

MAPP-Code vorhanden:

Bremssystem: BOS

Kolbendurchmesser [mm]: 42

Ergänzungsartikel/Ergänzende Info: - Halter

NISSAN, OPEL, RENAULT, VAUXHALL**24.3426-7001.5****230065****Bremssattel**

Austauschteil:

Bremssattelausführung:

paarige Artikelnummer: 24.3426-7002.5

MAPP-Code vorhanden:

Bremssystem: ATE

Kolbendurchmesser [mm]: 42

MERCEDES-BENZ**24.3426-9905.5****240950****Bremssattel**

Austauschteil:

Bremssattelausführung:

Ergänzungsartikel/Ergänzende Info: - Halter

paarige Artikelnummer: 24.3426-9906.5

Bremssystem: ATE

Kolbendurchmesser [mm]: 42

AUDI**24.3426-9906.5****240951****Bremssattel**

Austauschteil:

Bremssattelausführung:

Ergänzungsartikel/Ergänzende Info: - Halter

paarige Artikelnummer: 24.3426-9905.5

Bremssystem: ATE

Kolbendurchmesser [mm]: 42

AUDI

24.3426-9957.5**240565****Bremssattel**

Bremssattelausführung:

paarige Artikelnummer: 24.3426-9958.5

Bremssystem: ATE

Kolbendurchmesser [mm]: 42

Austauschteil:

Ergänzungsartikel/Ergänzende Info: - Halter

BMW**24.3426-9958.5****240566****Bremssattel**

Bremssattelausführung:

paarige Artikelnummer: 24.3426-9957.5

Bremssystem: ATE

Kolbendurchmesser [mm]: 42

Austauschteil:

Ergänzungsartikel/Ergänzende Info: - Halter

BMW**24.3426-9959.5****240952****Bremssattel**

Bremssattelausführung:

paarige Artikelnummer: 24.3426-9960.5

MAPP-Code vorhanden:

Bremssystem: ATE

Kolbendurchmesser [mm]: 42

Austauschteil:

Ergänzungsartikel/Ergänzende Info: - Halter

MERCEDES-BENZ**24.3426-9960.5****240953****Bremssattel**

Bremssattelausführung:

paarige Artikelnummer: 24.3426-9959.5

MAPP-Code vorhanden:

Bremssystem: ATE

Kolbendurchmesser [mm]: 42

Austauschteil:

Ergänzungsartikel/Ergänzende Info: - Halter

MERCEDES-BENZ

24.3426-9979.5

240579

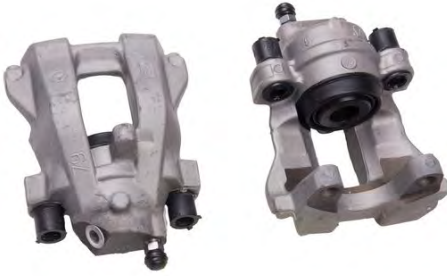

Bremssattel

Bremssattelausführung:

paarige Artikelnummer: 24.3426-9980.5

Bremssystem: ATE

Kolbendurchmesser [mm]: 42

Austauschteil:

Ergänzungsartikel/Ergänzende Info: - Halter

MERCEDES-BENZ

24.3426-9980.5

240580

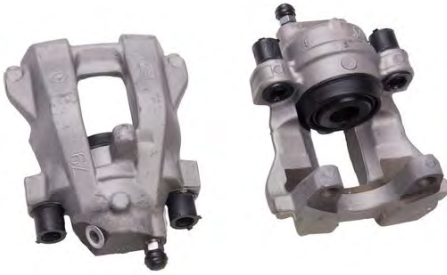

Bremssattel

Bremssattelausführung:

paarige Artikelnummer: 24.3426-9979.5

Bremssystem: ATE

Kolbendurchmesser [mm]: 42

Austauschteil:

Ergänzungsartikel/Ergänzende Info: - Halter

MERCEDES-BENZ

24.3426-9989.5

240647

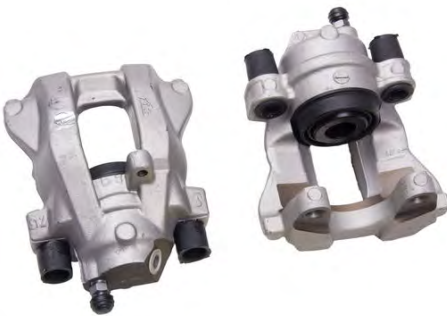

Bremssattel

Bremssattelausführung:

paarige Artikelnummer: 24.3426-9990.5

Bremssystem: ATE

Kolbendurchmesser [mm]: 42

Austauschteil:

Ergänzungsartikel/Ergänzende Info: - Halter

MERCEDES-BENZ

24.3426-9990.5

240648

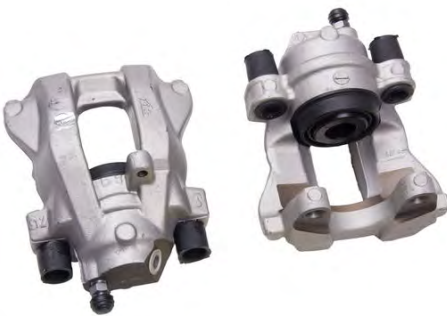

Bremssattel

Bremssattelausführung:

paarige Artikelnummer: 24.3426-9989.5

Bremssystem: ATE

Kolbendurchmesser [mm]: 42

Austauschteil:

Ergänzungsartikel/Ergänzende Info: - Halter

MERCEDES-BENZ

24.3426-9991.5**240954****Bremssattel**

Bremssattelausführung:

paarige Artikelnummer: 24.3426-9992.5

MAPP-Code vorhanden:

Bremssystem: ATE

Kolbendurchmesser [mm]: 42

Austauschteil:

Ergänzungsartikel/Ergänzende Info: - Halter

MERCEDES-BENZ**24.3426-9992.5****240955****Bremssattel**

Bremssattelausführung:

paarige Artikelnummer: 24.3426-9991.5

MAPP-Code vorhanden:

Bremssystem: ATE

Kolbendurchmesser [mm]: 42

Austauschteil:

Ergänzungsartikel/Ergänzende Info: - Halter

MERCEDES-BENZ**24.3426-9993.5****240978****Bremssattel**

Bremssattelausführung:

paarige Artikelnummer: 24.3426-9994.5

MAPP-Code vorhanden:

Bremssystem: ATE

Kolbendurchmesser [mm]: 42

Austauschteil:

Ergänzungsartikel/Ergänzende Info: - Halter

Artikelnummer des empfohlenen Zubehörs: 11.0101-5402.2 / 11.0441-4203.2 / 11.8116-0168.1 / 11.8171-0008.1

BMW**24.3426-9994.5****240979****Bremssattel**

Bremssattelausführung:

paarige Artikelnummer: 24.3426-9993.5

MAPP-Code vorhanden:

Bremssystem: ATE

Kolbendurchmesser [mm]: 42

Austauschteil:

Ergänzungsartikel/Ergänzende Info: - Halter

Artikelnummer des empfohlenen Zubehörs: 11.0101-5402.2 / 11.0441-4203.2 / 11.8116-0168.1 / 11.8171-0008.1

BMW

24.3431-1701.5**240437****Bremssattel**

Austauschteil:

Bremssattelausführung:

Ergänzungsartikel/Ergänzende Info: - Halter

paarige Artikelnummer: 24.3431-1702.5

Kolbendurchmesser [mm]: 43

CITROËN, MITSUBISHI, PEUGEOT**24.3431-1702.5****240438****Bremssattel**

Austauschteil:

Bremssattelausführung:

Ergänzungsartikel/Ergänzende Info: - Halter

paarige Artikelnummer: 24.3431-1701.5

Kolbendurchmesser [mm]: 43

CITROËN, MITSUBISHI, PEUGEOT**24.3431-1703.5****240363****Bremssattel**

Austauschteil:

Bremssattelausführung:

Ergänzungsartikel/Ergänzende Info: - Halter

paarige Artikelnummer: 24.3431-1704.5

Kolbendurchmesser [mm]: 43

MITSUBISHI**24.3431-1704.5****240364****Bremssattel**

Austauschteil:

Bremssattelausführung:

Ergänzungsartikel/Ergänzende Info: - Halter

paarige Artikelnummer: 24.3431-1703.5

Kolbendurchmesser [mm]: 43

MITSUBISHI**24.3431-1705.5****240365****Bremssattel**

Austauschteil:

Bremssattelausführung:

Ergänzungsartikel/Ergänzende Info: - Halter

paarige Artikelnummer: 24.3431-1706.5

Kolbendurchmesser [mm]: 43

HYUNDAI, MITSUBISHI

24.3431-1706.5

240366



Bremssattel

Austauschteil:

Bremssattelausführung:

Ergänzungsartikel/Ergänzende Info: - Halter

paarige Artikelnummer: 24.3431-1705.5

Kolbendurchmesser [mm]: 43

HYUNDAI, MITSUBISHI

24.3431-1707.5

241155



Bremssattel

Bremssattelausführung:

paarige Artikelnummer: 24.3431-1708.5

MAPP-Code vorhanden:

Bremssystem: TRW

Kolbendurchmesser [mm]: 43

Austauschteil:

Ergänzungsartikel/Ergänzende Info: - Halter

TOYOTA

24.3431-1708.5

241156



Bremssattel

Bremssattelausführung:

paarige Artikelnummer: 24.3431-1707.5

MAPP-Code vorhanden:

Bremssystem: TRW

Kolbendurchmesser [mm]: 43

Austauschteil:

Ergänzungsartikel/Ergänzende Info: - Halter

TOYOTA

24.3431-1709.5

240729



Bremssattel

Austauschteil:

Bremssattelausführung:

Ergänzungsartikel/Ergänzende Info: - Halter

paarige Artikelnummer: 24.3431-1710.5

Kolbendurchmesser [mm]: 43

HYUNDAI

24.3431-1710.5**240730****Bremssattel**

Austauschteil:

Bremssattelausführung:

Ergänzungsartikel/Ergänzende Info: - Halter

paarige Artikelnummer: 24.3431-1709.5

Kolbendurchmesser [mm]: 43

HYUNDAI**24.3431-1711.5****241261****Bremssattel**

Austauschteil:

Bremssattelausführung:

Ergänzungsartikel/Ergänzende Info: - Halter

paarige Artikelnummer: 24.3431-1712.5

Kolbendurchmesser [mm]: 43

SUBARU**24.3431-1712.5****241262****Bremssattel**

Austauschteil:

Bremssattelausführung:

Ergänzungsartikel/Ergänzende Info: - Halter

paarige Artikelnummer: 24.3431-1711.5

Kolbendurchmesser [mm]: 43

SUBARU**24.3431-1713.5****241309****Bremssattel**

Austauschteil:

Bremssattelausführung:

Ergänzungsartikel/Ergänzende Info: - Halter

paarige Artikelnummer: 24.3431-1714.5

Bremssystem: KASCO

Kolbendurchmesser [mm]: 43

KIA**24.3431-1714.5****241310****Bremssattel**

Austauschteil:

Bremssattelausführung:

Ergänzungsartikel/Ergänzende Info: - Halter

paarige Artikelnummer: 24.3431-1713.5

Bremssystem: KASCO

Kolbendurchmesser [mm]: 43

KIA

24.3431-1715.5**241331****Bremssattel**

Austauschteil:

Bremssattelausführung:

Ergänzungsartikel/Ergänzende Info: - Halter

paarige Artikelnummer: 24.3431-1716.5

Kolbendurchmesser [mm]: 43

SUBARU**24.3431-1716.5****241332****Bremssattel**

Austauschteil:

Bremssattelausführung:

Ergänzungsartikel/Ergänzende Info: - Halter

paarige Artikelnummer: 24.3431-1715.5

Kolbendurchmesser [mm]: 43

SUBARU**24.3431-1717.5****241365****Bremssattel**

Austauschteil:

Bremssattelausführung:

Ergänzungsartikel/Ergänzende Info: - Halter

paarige Artikelnummer: 24.3431-1718.5

Bremssystem: MAN

Kolbendurchmesser [mm]: 43

HYUNDAI, KIA**24.3431-1718.5****241366****Bremssattel**

Austauschteil:

Bremssattelausführung:

Ergänzungsartikel/Ergänzende Info: - Halter

paarige Artikelnummer: 24.3431-1717.5

Bremssystem: MAN

Kolbendurchmesser [mm]: 43

HYUNDAI, KIA**24.3431-1719.5****241377****Bremssattel**

Austauschteil:

Bremssattelausführung:

Ergänzungsartikel/Ergänzende Info: - Halter

paarige Artikelnummer: 24.3431-1720.5

Kolbendurchmesser [mm]: 43

FORD, MAZDA

24.3431-1720.5**241378****Bremssattel**

Austauschteil:

Bremssattelausführung:

Ergänzungsartikel/Ergänzende Info: - Halter

paarige Artikelnummer: 24.3431-1719.5

Kolbendurchmesser [mm]: 43

FORD, MAZDA**24.3431-1721.5****241425****Bremssattel**

Austauschteil:

Bremssattelausführung:

Ergänzungsartikel/Ergänzende Info: - Halter

paarige Artikelnummer: 24.3431-1722.5

Kolbendurchmesser [mm]: 43

NISSAN, RENAULT**24.3431-1722.5****241426****Bremssattel**

Austauschteil:

Bremssattelausführung:

Ergänzungsartikel/Ergänzende Info: - Halter

paarige Artikelnummer: 24.3431-1721.5

Kolbendurchmesser [mm]: 43

NISSAN, RENAULT**24.3441-1701.5****240331****Bremssattel**

Bremssattelausführung:

paarige Artikelnummer: 24.3441-1702.5

Bremssystem: PER

Kolbendurchmesser [mm]: 44

Austauschteil:

Ergänzungsartikel/Ergänzende Info: - Halter

MERCEDES-BENZ, VW**24.3441-1702.5****240332****Bremssattel**

Bremssattelausführung:

paarige Artikelnummer: 24.3441-1701.5

Bremssystem: PER

Kolbendurchmesser [mm]: 44

Austauschteil:

Ergänzungsartikel/Ergänzende Info: - Halter

MERCEDES-BENZ, VW

24.3441-1703.5**241129****Bremssattel**

Austauschteil:

Bremssattelausführung:

Ergänzungsartikel/Ergänzende Info: - Halter

Material: GG

paarige Artikelnummer: 24.3441-1704.5

Kolbendurchmesser [mm]: 44

MERCEDES-BENZ**24.3441-1704.5****241130****Bremssattel**

Austauschteil:

Bremssattelausführung:

Ergänzungsartikel/Ergänzende Info: - Halter

Material: GG

paarige Artikelnummer: 24.3441-1703.5

Kolbendurchmesser [mm]: 44

MERCEDES-BENZ**24.3441-1705.5****241367****Bremssattel**

Bremssattelausführung:

paarige Artikelnummer: 24.3441-1706.5

MAPP-Code vorhanden:

Bremssystem: BRE

Austauschteil:

Ergänzungsartikel/Ergänzende Info: - Halter

Kolbendurchmesser 1 [mm]: 44

Kolbendurchmesser 2 [mm]: 48

CITROËN, FIAT, OPEL, PEUGEOT, VAUXHALL**24.3441-1706.5****241368****Bremssattel**

Bremssattelausführung:

paarige Artikelnummer: 24.3441-1705.5

MAPP-Code vorhanden:

Bremssystem: BRE

Austauschteil:

Ergänzungsartikel/Ergänzende Info: - Halter

Kolbendurchmesser 1 [mm]: 44

Kolbendurchmesser 2 [mm]: 48

CITROËN, FIAT, OPEL, PEUGEOT, VAUXHALL

24.3441-1707.5**241453****Bremssattel**

Bremssattelausführung:

paarige Artikelnummer: 24.3441-1708.5

MAPP-Code vorhanden:

Bremssystem: BOS

Kolbendurchmesser [mm]: 44

Austauschteil:

Ergänzungsartikel/Ergänzende Info: - Halter

MERCEDES-BENZ**24.3441-1708.5****241454****Bremssattel**

Bremssattelausführung:

paarige Artikelnummer: 24.3441-1707.5

MAPP-Code vorhanden:

Bremssystem: BOS

Kolbendurchmesser [mm]: 44

Austauschteil:

Ergänzungsartikel/Ergänzende Info: - Halter

MERCEDES-BENZ**24.3441-9933.5****241141****Bremssattel**

Bremssattelausführung:

paarige Artikelnummer: 24.3441-9934.5

MAPP-Code vorhanden:

Bremssystem: ATE

Kolbendurchmesser [mm]: 44

Austauschteil:

Ergänzungsartikel/Ergänzende Info: - Halter

VW**24.3441-9934.5****241142****Bremssattel**

Bremssattelausführung:

paarige Artikelnummer: 24.3441-9933.5

MAPP-Code vorhanden:

Bremssystem: ATE

Kolbendurchmesser [mm]: 44

Austauschteil:

Ergänzungsartikel/Ergänzende Info: - Halter

VW

24.3441-9949.5**241090****Bremssattel**

Bremssattelausführung:

paarige Artikelnummer: 24.3441-9950.5

MAPP-Code vorhanden:

Bremsystem: ATE

Kolbendurchmesser [mm]: 44

Austauschteil:

Ergänzungsartikel/Ergänzende Info: - Halter

Artikelnummer des empfohlenen Zubehörs: 11.0101-5409.2 / 11.8116-0310.1 / 11.8171-0008.1

VW**24.3441-9950.5****241091****Bremssattel**

Bremssattelausführung:

paarige Artikelnummer: 24.3441-9949.5

MAPP-Code vorhanden:

Bremsystem: ATE

Kolbendurchmesser [mm]: 44

Austauschteil:

Ergänzungsartikel/Ergänzende Info: - Halter

Artikelnummer des empfohlenen Zubehörs: 11.0101-5409.2 / 11.8116-0310.1 / 11.8171-0008.1

VW**24.3441-9955.5****240772****Bremssattel**

Bremssattelausführung:

paarige Artikelnummer: 24.3441-9956.5

MAPP-Code vorhanden:

Bremsystem: ATE

Kolbendurchmesser [mm]: 44

Austauschteil:

Ergänzungsartikel/Ergänzende Info: - Halter

Artikelnummer des empfohlenen Zubehörs: 11.8116-0133.1

MERCEDES-BENZ**24.3441-9956.5****240773****Bremssattel**

Bremssattelausführung:

paarige Artikelnummer: 24.3441-9955.5

MAPP-Code vorhanden:

Bremsystem: ATE

Kolbendurchmesser [mm]: 44

Austauschteil:

Ergänzungsartikel/Ergänzende Info: - Halter

Artikelnummer des empfohlenen Zubehörs: 11.8116-0133.1

MERCEDES-BENZ

24.3441-9957.5

240671

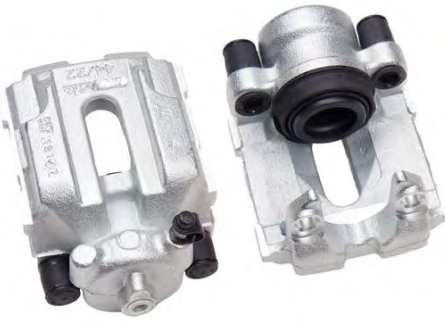

Bremssattel

Bremssattelausführung:

paarige Artikelnummer: 24.3441-9958.5

Bremssystem: ATE

Kolbendurchmesser [mm]: 44

Austauschteil:

Ergänzungsartikel/Ergänzende Info: - Halter

BMW

24.3441-9958.5

240672

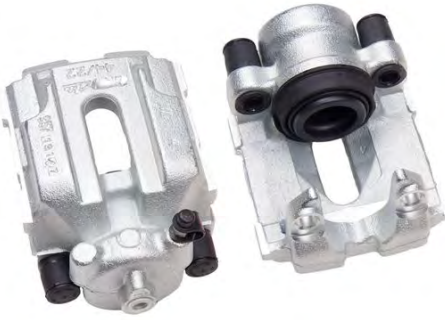

Bremssattel

Bremssattelausführung:

paarige Artikelnummer: 24.3441-9957.5

Bremssystem: ATE

Kolbendurchmesser [mm]: 44

Austauschteil:

Ergänzungsartikel/Ergänzende Info: - Halter

BMW

24.3441-9965.5

240673



Bremssattel

Bremssattelausführung:

paarige Artikelnummer: 24.3441-9966.5

Bremssystem: ATE

Kolbendurchmesser [mm]: 44

Austauschteil:

Ergänzungsartikel/Ergänzende Info: - Halter

VOLVO

24.3441-9966.5

240674



Bremssattel

Bremssattelausführung:

paarige Artikelnummer: 24.3441-9965.5

Bremssystem: ATE

Kolbendurchmesser [mm]: 44

Austauschteil:

Ergänzungsartikel/Ergänzende Info: - Halter

VOLVO

24.3441-9967.5**241021****Bremssattel**

Bremssattelausführung:

paarige Artikelnummer: 24.3441-9968.5

MAPP-Code vorhanden:

Bremssystem: ATE

Kolbendurchmesser [mm]: 44

Austauschteil:

Ergänzungsartikel/Ergänzende Info: - Halter

Artikelnummer des empfohlenen Zubehörs: 11.0101-5409.2 / 11.8116-0310.1 / 11.8171-0008.1

VW**24.3441-9968.5****241022****Bremssattel**

Bremssattelausführung:

paarige Artikelnummer: 24.3441-9967.5

MAPP-Code vorhanden:

Bremssystem: ATE

Kolbendurchmesser [mm]: 44

Austauschteil:

Ergänzungsartikel/Ergänzende Info: - Halter

Artikelnummer des empfohlenen Zubehörs: 11.0101-5409.2 / 11.8116-0310.1 / 11.8171-0008.1

VW**24.3446-9993.5****241393****Bremssattel**

Bremssattelausführung:

paarige Artikelnummer: 24.3446-9994.5

MAPP-Code vorhanden:

Bremssystem: ATE

Kolbendurchmesser [mm]: 44

Austauschteil:

Ergänzungsartikel/Ergänzende Info: - Halter

BMW**24.3446-9994.5****241394****Bremssattel**

Bremssattelausführung:

paarige Artikelnummer: 24.3446-9993.5

MAPP-Code vorhanden:

Bremssystem: ATE

Kolbendurchmesser [mm]: 44

Austauschteil:

Ergänzungsartikel/Ergänzende Info: - Halter

BMW

24.3451-1711.5**240251****Bremssattel**

Bremssattelausführung:

paarige Artikelnummer: 24.3451-1712.5

Bremssystem: BDX

Kolbendurchmesser [mm]: 45

Austauschteil:

Ergänzungsartikel/Ergänzende Info: - Halter

RENAULT**24.3451-1712.5****240252****Bremssattel**

Bremssattelausführung:

paarige Artikelnummer: 24.3451-1711.5

Bremssystem: BDX

Kolbendurchmesser [mm]: 45

Austauschteil:

Ergänzungsartikel/Ergänzende Info: - Halter

RENAULT**24.3451-1713.5****240329****Bremssattel**

Bremssattelausführung:

paarige Artikelnummer: 24.3451-1714.5

MAPP-Code vorhanden:

Bremssystem: TRW

Austauschteil:

Ergänzungsartikel/Ergänzende Info: - Halter

Kolbendurchmesser 1 [mm]: 40

Kolbendurchmesser 2 [mm]: 45

NISSAN, OPEL, RENAULT, VAUXHALL**24.3451-1714.5****240330****Bremssattel**

Bremssattelausführung:

paarige Artikelnummer: 24.3451-1713.5

MAPP-Code vorhanden:

Bremssystem: TRW

Austauschteil:

Ergänzungsartikel/Ergänzende Info: - Halter

Kolbendurchmesser 1 [mm]: 40

Kolbendurchmesser 2 [mm]: 45

NISSAN, OPEL, RENAULT, VAUXHALL

24.3451-1725.5

240619



Bremssattel

Bremssattelausführung:

paarige Artikelnummer: 24.3451-1726.5

Bremssystem: TRW

Austauschteil:

Ergänzungsartikel/Ergänzende Info: - Halter

Kolbendurchmesser 1 [mm]: 45

Kolbendurchmesser 2 [mm]: 48

CITROËN, FIAT, PEUGEOT

24.3451-1726.5

240620



Bremssattel

Bremssattelausführung:

paarige Artikelnummer: 24.3451-1725.5

Bremssystem: TRW

Austauschteil:

Ergänzungsartikel/Ergänzende Info: - Halter

Kolbendurchmesser 1 [mm]: 45

Kolbendurchmesser 2 [mm]: 48

CITROËN, FIAT, PEUGEOT

24.3451-1727.5

240902



Bremssattel

Austauschteil:

Bremssattelausführung:

Ergänzungsartikel/Ergänzende Info: - Halter

paarige Artikelnummer: 24.3451-1728.5

Bremssystem: TRW

Kolbendurchmesser [mm]: 45

LAND ROVER

24.3451-1728.5

240903



Bremssattel

Austauschteil:

Bremssattelausführung:

Ergänzungsartikel/Ergänzende Info: - Halter

paarige Artikelnummer: 24.3451-1727.5

Bremssystem: TRW

Kolbendurchmesser [mm]: 45

LAND ROVER



24.3451-1729.5

241289



Bremssattel

Austauschteil:

Bremssattelausführung:

Ergänzungsartikel/Ergänzende Info: - Halter

paarige Artikelnummer: 24.3451-1730.5

Bremssystem: AKE

Kolbendurchmesser [mm]: 45

MITSUBISHI

24.3451-1730.5

241290



Bremssattel

Austauschteil:

Bremssattelausführung:

Ergänzungsartikel/Ergänzende Info: - Halter

paarige Artikelnummer: 24.3451-1729.5

Bremssystem: AKE

Kolbendurchmesser [mm]: 45

MITSUBISHI

24.3451-1731.5

241431



Bremssattel

Austauschteil:

Bremssattelausführung:

Ergänzungsartikel/Ergänzende Info: - Halter

paarige Artikelnummer: 24.3451-1732.5

Kolbendurchmesser [mm]: 45

INFINITI, NISSAN

24.3451-1732.5

241432



Bremssattel

Austauschteil:

Bremssattelausführung:

Ergänzungsartikel/Ergänzende Info: - Halter

paarige Artikelnummer: 24.3451-1731.5

Kolbendurchmesser [mm]: 45

INFINITI, NISSAN

24.3451-1855.5**240659****Bremssattel**

Bremssattelausführung:

paarige Artikelnummer: 24.3451-1856.5

MAPP-Code vorhanden:

Bremssystem: TRW

Austauschteil:

Ergänzungsartikel/Ergänzende Info: - Halter

Kolbendurchmesser 1 [mm]: 40

Kolbendurchmesser 2 [mm]: 45

CITROËN, FIAT, LANCIA, PEUGEOT**24.3451-1856.5****240660****Bremssattel**

Bremssattelausführung:

paarige Artikelnummer: 24.3451-1855.5

MAPP-Code vorhanden:

Bremssystem: TRW

Austauschteil:

Ergänzungsartikel/Ergänzende Info: - Halter

Kolbendurchmesser 1 [mm]: 40

Kolbendurchmesser 2 [mm]: 45

CITROËN, FIAT, LANCIA, PEUGEOT**24.3451-8501.5****241145****Bremssattel**

Bremssattelausführung:

paarige Artikelnummer: 24.3451-8502.5

MAPP-Code vorhanden:

Bremssystem: ATE

Kolbendurchmesser [mm]: 45

Austauschteil:

Ergänzungsartikel/Ergänzende Info: - Halter

Artikelnummer des empfohlenen Zubehörs: 11.0101-5407.2 / 11.0101-5409.2 / 11.0441-4502.2 / 11.8116-0172.1 / 11.8171-0008.1

MERCEDES-BENZ, VW**24.3451-8503.5****241481****Bremssattel**

Austauschteil:

Bremssattelausführung:

Ergänzungsartikel/Ergänzende Info: - Halter

paarige Artikelnummer: 24.3451-8504.5

MAPP-Code vorhanden:

Kolbendurchmesser [mm]: 45

MAZDA

24.3451-8504.5

241482



Bremssattel

Austauschteil:

Bremssattelausführung:

Ergänzungsartikel/Ergänzende Info: - Halter

paarige Artikelnummer: 24.3451-8503.5

MAPP-Code vorhanden:

Kolbendurchmesser [mm]: 45

MAZDA

24.3457-7022.5

241112



Bremssattel

Bremssattelausführung:

paarige Artikelnummer: 24.3457-7021.5

MAPP-Code vorhanden:

Bremssystem: ATE

Kolbendurchmesser [mm]: 45

Austauschteil:

Ergänzungsartikel/Ergänzende Info: - Halter

JAGUAR

24.3461-1701.5

240449



Bremssattel

Austauschteil:

Bremssattelausführung:

Ergänzungsartikel/Ergänzende Info: - Halter

paarige Artikelnummer: 24.3461-1702.5

Kolbendurchmesser [mm]: 46

CITROËN, FIAT, PEUGEOT

24.3461-1702.5

240450



Bremssattel

Austauschteil:

Bremssattelausführung:

Ergänzungsartikel/Ergänzende Info: - Halter

paarige Artikelnummer: 24.3461-1701.5

Kolbendurchmesser [mm]: 46

CITROËN, FIAT, PEUGEOT

24.3461-1703.5**240882****Bremssattel**

Austauschteil:

Bremssattelausführung:

Ergänzungsartikel/Ergänzende Info: - Halter

paarige Artikelnummer: 24.3461-1704.5

Bremssystem: ATE

Kolbendurchmesser [mm]: 46

BMW**24.3461-1704.5****240883****Bremssattel**

Austauschteil:

Bremssattelausführung:

Ergänzungsartikel/Ergänzende Info: - Halter

paarige Artikelnummer: 24.3461-1703.5

Bremssystem: ATE

Kolbendurchmesser [mm]: 46

BMW**24.3461-9981.5****240569****Bremssattel**

Bremssattelausführung:

paarige Artikelnummer: 24.3461-9982.5

Bremssystem: ATE

Kolbendurchmesser [mm]: 46

Austauschteil:

Ergänzungsartikel/Ergänzende Info: - Halter

BMW**24.3481-1505.5****240047****Bremssattel**

Bremssattelausführung:

paarige Artikelnummer: 24.3481-1506.5

MAPP-Code vorhanden:

Bremssystem: BDX

Kolbendurchmesser [mm]: 48

Austauschteil:

Ergänzungsartikel/Ergänzende Info: - Halter

Artikelnummer des empfohlenen Zubehörs: 24.0101-4803.2

RENAULT

24.3481-1506.5**240048****Bremssattel**

Bremssattelausführung:

paarige Artikelnummer: 24.3481-1505.5

MAPP-Code vorhanden:

Bremssystem: BDX

Kolbendurchmesser [mm]: 48

Austauschteil:

Ergänzungsartikel/Ergänzende Info: - Halter

Artikelnummer des empfohlenen Zubehörs: 24.0101-4803.2

RENAULT**24.3481-1610.5****240845****Bremssattel**

Austauschteil:

Bremssattelausführung:

Ergänzungsartikel/Ergänzende Info: + Halter

paarige Artikelnummer: 24.3481-1609.5

Bremssystem: TRW

Kolbendurchmesser [mm]: 48

CITROËN**24.3481-1611.5****240029****Bremssattel**

Bremssattelausführung:

paarige Artikelnummer: 24.3481-1612.5

MAPP-Code vorhanden:

Bremssystem: TRW

Kolbendurchmesser [mm]: 48

Austauschteil:

Ergänzungsartikel/Ergänzende Info: - Halter

Artikelnummer des empfohlenen Zubehörs: 24.0101-4807.2

DACIA, RENAULT**24.3481-1612.5****240030****Bremssattel**

Bremssattelausführung:

paarige Artikelnummer: 24.3481-1611.5

MAPP-Code vorhanden:

Bremssystem: TRW

Kolbendurchmesser [mm]: 48

Austauschteil:

Ergänzungsartikel/Ergänzende Info: - Halter

Artikelnummer des empfohlenen Zubehörs: 24.0101-4807.2

DACIA, RENAULT

24.3481-1615.5**240031****Bremssattel**

Bremssattelausführung:

paarige Artikelnummer: 24.3481-1616.5

MAPP-Code vorhanden:

Bremssystem: TRW

Kolbendurchmesser [mm]: 48

Austauschteil:

Ergänzungsartikel/Ergänzende Info: - Halter

Artikelnummer des empfohlenen Zubehörs: 24.0101-4806.2

DACIA, RENAULT**24.3481-1616.5****240032****Bremssattel**

Bremssattelausführung:

paarige Artikelnummer: 24.3481-1615.5

MAPP-Code vorhanden:

Bremssystem: TRW

Kolbendurchmesser [mm]: 48

Austauschteil:

Ergänzungsartikel/Ergänzende Info: - Halter

Artikelnummer des empfohlenen Zubehörs: 24.0101-4806.2

DACIA, RENAULT**24.3481-1703.5****240051****Bremssattel**

Bremssattelausführung:

paarige Artikelnummer: 24.3481-1704.5

MAPP-Code vorhanden:

Bremssystem: TRW

Kolbendurchmesser [mm]: 48

Austauschteil:

Ergänzungsartikel/Ergänzende Info: - Halter

Artikelnummer des empfohlenen Zubehörs: 24.0101-4301.2

FIAT, LANCIA**24.3481-1704.5****240052****Bremssattel**

Bremssattelausführung:

paarige Artikelnummer: 24.3481-1703.5

MAPP-Code vorhanden:

Bremssystem: TRW

Kolbendurchmesser [mm]: 48

Austauschteil:

Ergänzungsartikel/Ergänzende Info: - Halter

Artikelnummer des empfohlenen Zubehörs: 24.0101-4301.2

FIAT, LANCIA

24.3481-1711.5**240129****Bremssattel**

Bremssattelausführung:

paarige Artikelnummer: 24.3481-1712.5

Bremssystem: TRW

Austauschteil:

Ergänzungsartikel/Ergänzende Info: - Halter

Kolbendurchmesser 1 [mm]: 40

Kolbendurchmesser 2 [mm]: 48

CITROËN, FIAT, PEUGEOT**24.3481-1712.5****240130****Bremssattel**

Bremssattelausführung:

paarige Artikelnummer: 24.3481-1711.5

Bremssystem: TRW

Austauschteil:

Ergänzungsartikel/Ergänzende Info: - Halter

Kolbendurchmesser 1 [mm]: 40

Kolbendurchmesser 2 [mm]: 48

CITROËN, FIAT, PEUGEOT**24.3481-1719.5****240155****Bremssattel**

Bremssattelausführung:

paarige Artikelnummer: 24.3481-1720.5

Bremssystem: TRW

Austauschteil:

Ergänzungsartikel/Ergänzende Info: - Halter

Kolbendurchmesser 1 [mm]: 40

Kolbendurchmesser 2 [mm]: 48

CITROËN, FIAT, PEUGEOT**24.3481-1720.5****240156****Bremssattel**

Bremssattelausführung:

paarige Artikelnummer: 24.3481-1719.5

Bremssystem: TRW

Austauschteil:

Ergänzungsartikel/Ergänzende Info: - Halter

Kolbendurchmesser 1 [mm]: 40

Kolbendurchmesser 2 [mm]: 48

CITROËN, FIAT, PEUGEOT

24.3481-1733.5**240213****Bremssattel**

Bremssattelausführung:

paarige Artikelnummer: 24.3481-1734.5

MAPP-Code vorhanden:

Bremssystem: ATE

Kolbendurchmesser [mm]: 48

Austauschteil:

Ergänzungsartikel/Ergänzende Info: - Halter

Artikelnummer des empfohlenen Zubehörs: 11.0101-5407.2 / 11.0441-4811.2 / 11.8116-0129.1 / 11.8171-0008.1

CHEVROLET, OPEL, VAUXHALL**24.3481-1734.5****240214****Bremssattel**

Bremssattelausführung:

paarige Artikelnummer: 24.3481-1733.5

MAPP-Code vorhanden:

Bremssystem: ATE

Kolbendurchmesser [mm]: 48

Austauschteil:

Ergänzungsartikel/Ergänzende Info: - Halter

Artikelnummer des empfohlenen Zubehörs: 11.0101-5407.2 / 11.0441-4811.2 / 11.8116-0129.1 / 11.8171-0008.1

CHEVROLET, OPEL, VAUXHALL**24.3481-1735.5****240283****Bremssattel**

Bremssattelausführung:

paarige Artikelnummer: 24.3481-1736.5

MAPP-Code vorhanden:

Bremssystem: ATE

Kolbendurchmesser [mm]: 48

Austauschteil:

Ergänzungsartikel/Ergänzende Info: - Halter

Artikelnummer des empfohlenen Zubehörs: 11.0101-4801.2 / 11.0441-4808.2 / 24.0102-4801.2

SEAT, SKODA, VW**24.3481-1736.5****240284****Bremssattel**

Bremssattelausführung:

paarige Artikelnummer: 24.3481-1735.5

MAPP-Code vorhanden:

Bremssystem: ATE

Kolbendurchmesser [mm]: 48

Austauschteil:

Ergänzungsartikel/Ergänzende Info: - Halter

Artikelnummer des empfohlenen Zubehörs: 11.0101-4801.2 / 11.0441-4808.2 / 24.0102-4801.2

SEAT, SKODA, VW

24.3481-1739.5**240243****Bremssattel**

Bremssattelausführung:

paarige Artikelnummer: 24.3481-1740.5

Bremssystem: BOS

Kolbendurchmesser [mm]: 48

Austauschteil:

Ergänzungsartikel/Ergänzende Info: - Halter

PEUGEOT**24.3481-1740.5****240244****Bremssattel**

Bremssattelausführung:

paarige Artikelnummer: 24.3481-1739.5

Bremssystem: BOS

Kolbendurchmesser [mm]: 48

Austauschteil:

Ergänzungsartikel/Ergänzende Info: - Halter

PEUGEOT**24.3481-1741.5****240245****Bremssattel**

Bremssattelausführung:

paarige Artikelnummer: 24.3481-1742.5

Bremssystem: BOS

Kolbendurchmesser [mm]: 48

Austauschteil:

Ergänzungsartikel/Ergänzende Info: - Halter

CITROËN, PEUGEOT**24.3481-1742.5****240246****Bremssattel**

Bremssattelausführung:

paarige Artikelnummer: 24.3481-1741.5

Bremssystem: BOS

Kolbendurchmesser [mm]: 48

Austauschteil:

Ergänzungsartikel/Ergänzende Info: - Halter

CITROËN, PEUGEOT

24.3481-1743.5**240305****Bremssattel**

Bremssattelausführung:

paarige Artikelnummer: 24.3481-1744.5

Bremssystem: BDX

Kolbendurchmesser [mm]: 48

Austauschteil:

Ergänzungsartikel/Ergänzende Info: - Halter

FIAT, LANCIA**24.3481-1744.5****240306****Bremssattel**

Bremssattelausführung:

paarige Artikelnummer: 24.3481-1743.5

Bremssystem: BDX

Kolbendurchmesser [mm]: 48

Austauschteil:

Ergänzungsartikel/Ergänzende Info: - Halter

FIAT, LANCIA**24.3481-1745.5****240277****Bremssattel**

Bremssattelausführung:

paarige Artikelnummer: 24.3481-1746.5

MAPP-Code vorhanden:

Bremssystem: ATE

Kolbendurchmesser [mm]: 48

Austauschteil:

Ergänzungsartikel/Ergänzende Info: - Halter

Artikelnummer des empfohlenen Zubehörs: 11.0101-4803.2 / 11.0441-4808.2 / 24.0102-4803.2

SEAT, VW**24.3481-1746.5****240278****Bremssattel**

Bremssattelausführung:

paarige Artikelnummer: 24.3481-1745.5

MAPP-Code vorhanden:

Bremssystem: ATE

Kolbendurchmesser [mm]: 48

Austauschteil:

Ergänzungsartikel/Ergänzende Info: - Halter

Artikelnummer des empfohlenen Zubehörs: 11.0101-4803.2 / 11.0441-4808.2 / 24.0102-4803.2

SEAT, VW

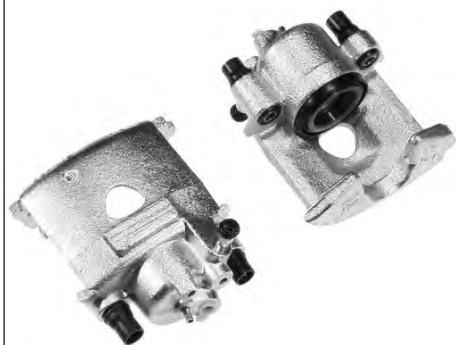
24.3481-1749.5**240281****Bremssattel**

Bremssattelausführung:

paarige Artikelnummer: 24.3481-1750.5

MAPP-Code vorhanden:

Bremssystem: ATE

Kolbendurchmesser [mm]: 48

Austauschteil:

Ergänzungsartikel/Ergänzende Info: - Halter

Artikelnummer des empfohlenen Zubehörs: 11.0101-4801.2 / 11.0441-4808.2 / 24.0102-4801.2

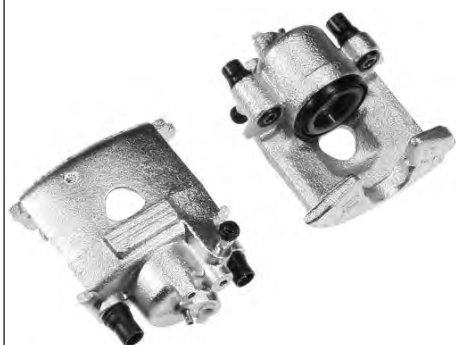
VW**24.3481-1750.5****240282****Bremssattel**

Bremssattelausführung:

paarige Artikelnummer: 24.3481-1749.5

MAPP-Code vorhanden:

Bremssystem: ATE

Kolbendurchmesser [mm]: 48

Austauschteil:

Ergänzungsartikel/Ergänzende Info: - Halter

Artikelnummer des empfohlenen Zubehörs: 11.0101-4801.2 / 11.0441-4808.2 / 24.0102-4801.2

VW**24.3481-1751.5****240285****Bremssattel**

Bremssattelausführung:

paarige Artikelnummer: 24.3481-1752.5

Bremssystem: BDX

Kolbendurchmesser [mm]: 48

Austauschteil:

Ergänzungsartikel/Ergänzende Info: - Halter

FIAT, LANCIA**24.3481-1752.5****240286****Bremssattel**

Bremssattelausführung:

paarige Artikelnummer: 24.3481-1751.5

Bremssystem: BDX

Kolbendurchmesser [mm]: 48

Austauschteil:

Ergänzungsartikel/Ergänzende Info: - Halter

FIAT, LANCIA

24.3481-1753.5**240287****Bremssattel**

Bremssattelausführung:

paarige Artikelnummer: 24.3481-1754.5

MAPP-Code vorhanden:

Bremssystem: ATE

Kolbendurchmesser [mm]: 48

Austauschteil:

Ergänzungsartikel/Ergänzende Info: - Halter

Artikelnummer des empfohlenen Zubehörs: 11.0101-4803.2 / 11.0441-4808.2 / 24.0102-4803.2

SEAT**24.3481-1754.5****240288****Bremssattel**

Bremssattelausführung:

paarige Artikelnummer: 24.3481-1753.5

MAPP-Code vorhanden:

Bremssystem: ATE

Kolbendurchmesser [mm]: 48

Austauschteil:

Ergänzungsartikel/Ergänzende Info: - Halter

Artikelnummer des empfohlenen Zubehörs: 11.0101-4803.2 / 11.0441-4808.2 / 24.0102-4803.2

SEAT**24.3481-1757.5****240325****Bremssattel**

Bremssattelausführung:

paarige Artikelnummer: 24.3481-1758.5

Bremssystem: TRW

Kolbendurchmesser [mm]: 48

Austauschteil:

Ergänzungsartikel/Ergänzende Info: - Halter

OPEL, SUZUKI, VAUXHALL**24.3481-1758.5****240326****Bremssattel**

Bremssattelausführung:

paarige Artikelnummer: 24.3481-1757.5

Bremssystem: BOS

Kolbendurchmesser [mm]: 48

Austauschteil:

Ergänzungsartikel/Ergänzende Info: - Halter

OPEL, SUZUKI, VAUXHALL

24.3481-1761.5**240393****Bremssattel**

Bremssattelausführung:

paarige Artikelnummer: 24.3481-1762.5

Bremssystem: TRW

Kolbendurchmesser [mm]: 48

Austauschteil:

Ergänzungsartikel/Ergänzende Info: - Halter

CITROËN**24.3481-1762.5****240394****Bremssattel**

Bremssattelausführung:

paarige Artikelnummer: 24.3481-1761.5

Bremssystem: TRW

Kolbendurchmesser [mm]: 48

Austauschteil:

Ergänzungsartikel/Ergänzende Info: - Halter

CITROËN**24.3481-1763.5****240367****Bremssattel**

Bremssattelausführung:

paarige Artikelnummer: 24.3481-1764.5

Bremssystem: AKE

Kolbendurchmesser [mm]: 48

Austauschteil:

Ergänzungsartikel/Ergänzende Info: - Halter

NISSAN**24.3481-1764.5****240368****Bremssattel**

Bremssattelausführung:

paarige Artikelnummer: 24.3481-1763.5

Bremssystem: AKE

Kolbendurchmesser [mm]: 48

Austauschteil:

Ergänzungsartikel/Ergänzende Info: - Halter

NISSAN

24.3481-1765.5**240369****Bremssattel**

Bremssattelausführung:

paarige Artikelnummer: 24.3481-1766.5

Bremssystem: TRW

Kolbendurchmesser [mm]: 48

Austauschteil:

Ergänzungsartikel/Ergänzende Info: - Halter

OPEL, VAUXHALL**24.3481-1766.5****240370****Bremssattel**

Bremssattelausführung:

paarige Artikelnummer: 24.3481-1765.5

Bremssystem: TRW

Kolbendurchmesser [mm]: 48

Austauschteil:

Ergänzungsartikel/Ergänzende Info: - Halter

OPEL, VAUXHALL**24.3481-1769.5****240373****Bremssattel**

Bremssattelausführung:

paarige Artikelnummer: 24.3481-1770.5

Bremssystem: BOS

Kolbendurchmesser [mm]: 48

Austauschteil:

Ergänzungsartikel/Ergänzende Info: - Halter

PEUGEOT**24.3481-1770.5****240374****Bremssattel**

Bremssattelausführung:

paarige Artikelnummer: 24.3481-1769.5

Bremssystem: BOS

Kolbendurchmesser [mm]: 48

Austauschteil:

Ergänzungsartikel/Ergänzende Info: - Halter

PEUGEOT

24.3481-1771.5

240375



Bremssattel

Bremssattelausführung:

paarige Artikelnummer: 24.3481-1772.5

Bremssystem: BOS

Kolbendurchmesser [mm]: 48

Austauschteil:

Ergänzungsartikel/Ergänzende Info: - Halter

PEUGEOT

24.3481-1772.5

240376



Bremssattel

Bremssattelausführung:

paarige Artikelnummer: 24.3481-1771.5

Bremssystem: BOS

Kolbendurchmesser [mm]: 48

Austauschteil:

Ergänzungsartikel/Ergänzende Info: - Halter

PEUGEOT

24.3481-1773.5

240377



Bremssattel

Austauschteil:

Bremssattelausführung:

Ergänzungsartikel/Ergänzende Info: - Halter

paarige Artikelnummer: 24.3481-1774.5

Kolbendurchmesser [mm]: 48

CHEVROLET, DAEWOO

24.3481-1774.5

240378



Bremssattel

Austauschteil:

Bremssattelausführung:

Ergänzungsartikel/Ergänzende Info: - Halter

paarige Artikelnummer: 24.3481-1773.5

Kolbendurchmesser [mm]: 48

CHEVROLET, DAEWOO

24.3481-1777.5

240451



Bremssattel

Austauschteil:

Bremssattelausführung:

Ergänzungsartikel/Ergänzende Info: - Halter

paarige Artikelnummer: 24.3481-1778.5

Kolbendurchmesser [mm]: 48

OPEL, SUBARU, SUZUKI, VAUXHALL

24.3481-1778.5

240452



Bremssattel

Austauschteil:

Bremssattelausführung:

Ergänzungsartikel/Ergänzende Info: - Halter

paarige Artikelnummer: 24.3481-1777.5

Kolbendurchmesser [mm]: 48

OPEL, SUBARU, SUZUKI, VAUXHALL

24.3481-1783.5

240591



Bremssattel

Austauschteil:

Bremssattelausführung:

Ergänzungsartikel/Ergänzende Info: - Halter

paarige Artikelnummer: 24.3481-1784.5

Kolbendurchmesser [mm]: 48

FORD, NISSAN

24.3481-1784.5

240592



Bremssattel

Austauschteil:

Bremssattelausführung:

Ergänzungsartikel/Ergänzende Info: - Halter

paarige Artikelnummer: 24.3481-1783.5

Kolbendurchmesser [mm]: 48

FORD, NISSAN

24.3481-1785.5**240595****Bremssattel**

Bremssattelausführung:

paarige Artikelnummer: 24.3481-1786.5

Bremssystem: TRW

Austauschteil:

Ergänzungsartikel/Ergänzende Info: - Halter

Kolbendurchmesser 1 [mm]: 45

Kolbendurchmesser 2 [mm]: 48

CITROËN, PEUGEOT**24.3481-1786.5****240596****Bremssattel**

Bremssattelausführung:

paarige Artikelnummer: 24.3481-1785.5

Bremssystem: TRW

Austauschteil:

Ergänzungsartikel/Ergänzende Info: - Halter

Kolbendurchmesser 1 [mm]: 45

Kolbendurchmesser 2 [mm]: 48

CITROËN, PEUGEOT**24.3481-1787.5****240621****Bremssattel**

Bremssattelausführung:

paarige Artikelnummer: 24.3481-1788.5

Bremssystem: TRW

Kolbendurchmesser [mm]: 48

Austauschteil:

Ergänzungsartikel/Ergänzende Info: - Halter

LAND ROVER**24.3481-1788.5****240622****Bremssattel**

Bremssattelausführung:

paarige Artikelnummer: 24.3481-1787.5

Bremssystem: TRW

Kolbendurchmesser [mm]: 48

Austauschteil:

Ergänzungsartikel/Ergänzende Info: - Halter

LAND ROVER

24.3481-1789.5**240753****Bremssattel**

Bremssattelausführung:

paarige Artikelnummer: 24.3481-1790.5

Bremssystem: BRE

Kolbendurchmesser [mm]: 48

Austauschteil:

Ergänzungsartikel/Ergänzende Info: - Halter

MERCEDES-BENZ, VW**24.3481-1790.5****240754****Bremssattel**

Bremssattelausführung:

paarige Artikelnummer: 24.3481-1789.5

Bremssystem: BRE

Kolbendurchmesser [mm]: 48

Austauschteil:

Ergänzungsartikel/Ergänzende Info: - Halter

MERCEDES-BENZ, VW**24.3481-1791.5****240731****Bremssattel**

Austauschteil:

Bremssattelausführung:

Ergänzungsartikel/Ergänzende Info: - Halter

paarige Artikelnummer: 24.3481-1792.5

Kolbendurchmesser [mm]: 48

CITROËN, PEUGEOT, TOYOTA**24.3481-1792.5****240732****Bremssattel**

Austauschteil:

Bremssattelausführung:

Ergänzungsartikel/Ergänzende Info: - Halter

paarige Artikelnummer: 24.3481-1791.5

Kolbendurchmesser [mm]: 48

CITROËN, PEUGEOT, TOYOTA

24.3481-1793.5**240743****Bremssattel**

Austauschteil:

Bremssattelausführung:

Ergänzungsartikel/Ergänzende Info: - Halter

paarige Artikelnummer: 24.3481-1794.5

Kolbendurchmesser [mm]: 48

TOYOTA**24.3481-1794.5****240744****Bremssattel**

Austauschteil:

Bremssattelausführung:

Ergänzungsartikel/Ergänzende Info: - Halter

paarige Artikelnummer: 24.3481-1793.5

Kolbendurchmesser [mm]: 48

TOYOTA**24.3481-1795.5****240768****Bremssattel**

Bremssattelausführung:

paarige Artikelnummer: 24.3481-1796.5

Austauschteil:

Ergänzungsartikel/Ergänzende Info: - Halter

Kolbendurchmesser 1 [mm]: 48

Kolbendurchmesser 2 [mm]: 44

CITROËN, FIAT, PEUGEOT**24.3481-1796.5****240769****Bremssattel**

Bremssattelausführung:

paarige Artikelnummer: 24.3481-1795.5

Austauschteil:

Ergänzungsartikel/Ergänzende Info: - Halter

Kolbendurchmesser 1 [mm]: 48

Kolbendurchmesser 2 [mm]: 44

CITROËN, FIAT, PEUGEOT**24.3481-1797.5****241395****Bremssattel**

Austauschteil:

Bremssattelausführung:

Ergänzungsartikel/Ergänzende Info: - Halter

paarige Artikelnummer: 24.3481-1798.5

Bremsystem: ATE

Kolbendurchmesser [mm]: 48

JEEP

24.3481-1798.5

241396



Bremssattel

Austauschteil:

Bremssattelausführung:

Ergänzungsartikel/Ergänzende Info: - Halter

paarige Artikelnummer: 24.3481-1797.5

Bremssystem: ATE

Kolbendurchmesser [mm]: 48

JEEP

24.3481-1811.5

240758



Bremssattel

Bremssattelausführung:

paarige Artikelnummer: 24.3481-1812.5

MAPP-Code vorhanden:

Bremssystem: BOS

Kolbendurchmesser [mm]: 48

Austauschteil:

Ergänzungsartikel/Ergänzende Info: - Halter

CITROËN, FIAT, OPEL, PEUGEOT, VAUXHALL

24.3481-1812.5

240759



Bremssattel

Bremssattelausführung:

paarige Artikelnummer: 24.3481-1811.5

MAPP-Code vorhanden:

Bremssystem: BOS

Kolbendurchmesser [mm]: 48

Austauschteil:

Ergänzungsartikel/Ergänzende Info: - Halter

CITROËN, FIAT, OPEL, PEUGEOT, VAUXHALL

24.3481-1813.5

240940



Bremssattel

Bremssattelausführung:

paarige Artikelnummer: 24.3481-1814.5

MAPP-Code vorhanden:

Bremssystem: BOS

Kolbendurchmesser [mm]: 48

Austauschteil:

Ergänzungsartikel/Ergänzende Info: - Halter

FORD

24.3481-1814.5

240941



Bremssattel

Bremssattelausführung:

paarige Artikelnummer: 24.3481-1813.5

MAPP-Code vorhanden:

Bremssystem: BOS

Kolbendurchmesser [mm]: 48

Austauschteil:

Ergänzungsartikel/Ergänzende Info: - Halter

FORD

24.3481-1815.5

241171



Bremssattel

Austauschteil:

Bremssattelausführung:

Ergänzungsartikel/Ergänzende Info: - Halter

paarige Artikelnummer: 24.3481-1816.5

Bremssystem: BRE

Kolbendurchmesser [mm]: 48

MERCEDES-BENZ

24.3481-1816.5

241172



Bremssattel

Austauschteil:

Bremssattelausführung:

Ergänzungsartikel/Ergänzende Info: - Halter

paarige Artikelnummer: 24.3481-1815.5

Bremssystem: BRE

Kolbendurchmesser [mm]: 48

MERCEDES-BENZ

24.3481-1817.5

241169



Bremssattel

Austauschteil:

Bremssattelausführung:

Ergänzungsartikel/Ergänzende Info: - Halter

paarige Artikelnummer: 24.3481-1818.5

Bremssystem: BOS

Kolbendurchmesser [mm]: 48

MERCEDES-BENZ, VW

24.3481-1818.5

241170



Bremssattel

Austauschteil:
Bremssattelausführung:
Ergänzungsartikel/Ergänzende Info: - Halter
paarige Artikelnummer: 24.3481-1817.5
Bremssystem: BOS
Kolbendurchmesser [mm]: 48

MERCEDES-BENZ, VW

24.3481-1821.5

241355



Bremssattel

Austauschteil:
Bremssattelausführung:
Ergänzungsartikel/Ergänzende Info: - Halter
paarige Artikelnummer: 24.3481-1822.5
Bremssystem: BRE
Kolbendurchmesser [mm]: 48

NISSAN, OPEL, RENAULT, VAUXHALL

24.3481-1822.5

241356



Bremssattel

Austauschteil:
Bremssattelausführung:
Ergänzungsartikel/Ergänzende Info: - Halter
paarige Artikelnummer: 24.3481-1821.5
Bremssystem: BRE
Kolbendurchmesser [mm]: 48

NISSAN, OPEL, RENAULT, VAUXHALL

24.3481-1823.5

241477



Bremssattel

Austauschteil:
Bremssattelausführung:
Ergänzungsartikel/Ergänzende Info: - Halter
paarige Artikelnummer: 24.3481-1824.5
Bremssystem: BOS
Kolbendurchmesser [mm]: 48

FIAT, FORD



24.3481-1824.5**241478****Bremssattel**

Austauschteil:

Bremssattelausführung:

Ergänzungsartikel/Ergänzende Info: - Halter

paarige Artikelnummer: 24.3481-1823.5

Bremssystem: BOS

Kolbendurchmesser [mm]: 48

FIAT, FORD**24.3481-1825.5****241521****Bremssattel**

Austauschteil:

Bremssattelausführung:

Ergänzungsartikel/Ergänzende Info: - Halter

paarige Artikelnummer: 24.3481-1826.5

Kolbendurchmesser [mm]: 48

FORD**24.3481-1826.5****241522****Bremssattel**

Austauschteil:

Bremssattelausführung:

Ergänzungsartikel/Ergänzende Info: - Halter

paarige Artikelnummer: 24.3481-1825.5

Kolbendurchmesser [mm]: 48

FORD**24.3481-1827.5****241593****Bremssattel**

Austauschteil:

Bremssattelausführung:

Ergänzungsartikel/Ergänzende Info: - Halter

paarige Artikelnummer: 24.3481-1828.5

Bremssystem: BRE

Kolbendurchmesser [mm]: 48

MERCEDES-BENZ**24.3481-1828.5****241594****Bremssattel**

Austauschteil:

Bremssattelausführung:

Ergänzungsartikel/Ergänzende Info: - Halter

paarige Artikelnummer: 24.3481-1827.5

Bremssystem: BRE

Kolbendurchmesser [mm]: 48

MERCEDES-BENZ

24.3481-8513.5**241147****Bremssattel**

Bremssattelausführung:

paarige Artikelnummer: 24.3481-8514.5

MAPP-Code vorhanden:

Bremssystem: ATE

Kolbendurchmesser [mm]: 48

Austauschteil:

Ergänzungsartikel/Ergänzende Info: - Halter

Artikelnummer des empfohlenen Zubehörs: 11.0101-5407.2 / 11.0230-0687.1 / 11.0441-4805.2 / 11.8116-0264.1 / 11.8171-0008.1

FORD, MAZDA**24.3481-8515.5****240477****Bremssattel**

Bremssattelausführung:

paarige Artikelnummer: 24.3481-8516.5

MAPP-Code vorhanden:

Bremssystem: ATE

Kolbendurchmesser [mm]: 48

Austauschteil:

Ergänzungsartikel/Ergänzende Info: - Halter

Artikelnummer des empfohlenen Zubehörs: 11.0101-5407.2 / 11.8116-0264.1 / 11.8171-0008.1

FORD, MAZDA**24.3481-8516.5****240478****Bremssattel**

Bremssattelausführung:

paarige Artikelnummer: 24.3481-8515.5

MAPP-Code vorhanden:

Bremssystem: ATE

Kolbendurchmesser [mm]: 48

Austauschteil:

Ergänzungsartikel/Ergänzende Info: - Halter

Artikelnummer des empfohlenen Zubehörs: 11.0101-5407.2 / 11.8116-0264.1 / 11.8171-0008.1

FORD, MAZDA**24.3481-9811.5****240675****Bremssattel**

Bremssattelausführung:

paarige Artikelnummer: 24.3481-9812.5

Bremssystem: ATE

Kolbendurchmesser [mm]: 48

Austauschteil:

Ergänzungsartikel/Ergänzende Info: - Halter

Artikelnummer des empfohlenen Zubehörs: 11.8170-0600.1

MINI

24.3481-9812.5**240676****Bremssattel**

Bremssattelausführung:

paarige Artikelnummer: 24.3481-9811.5

Bremssystem: ATE

Kolbendurchmesser [mm]: 48

Austauschteil:

Ergänzungsartikel/Ergänzende Info: - Halter

Artikelnummer des empfohlenen Zubehörs: 11.8170-0600.1

MINI**24.3481-9833.5****240479****Bremssattel**

Bremssattelausführung:

paarige Artikelnummer: 24.3481-9834.5

MAPP-Code vorhanden:

Bremssystem: ATE

Kolbendurchmesser [mm]: 48

Austauschteil:

Ergänzungsartikel/Ergänzende Info: - Halter

Artikelnummer des empfohlenen Zubehörs: 11.0101-5407.2 / 11.0441-4811.2 / 11.8116-0129.1 / 11.8171-0008.1

CITROËN, PEUGEOT**24.3481-9834.5****240480****Bremssattel**

Bremssattelausführung:

paarige Artikelnummer: 24.3481-9833.5

MAPP-Code vorhanden:

Bremssystem: ATE

Kolbendurchmesser [mm]: 48

Austauschteil:

Ergänzungsartikel/Ergänzende Info: - Halter

Artikelnummer des empfohlenen Zubehörs: 11.0101-5407.2 / 11.0441-4811.2 / 11.8116-0129.1 / 11.8171-0008.1

CITROËN, PEUGEOT**24.3481-9871.5****240677****Bremssattel**

Bremssattelausführung:

paarige Artikelnummer: 24.3481-9872.5

MAPP-Code vorhanden:

Bremssystem: ATE

Kolbendurchmesser [mm]: 48

Austauschteil:

Ergänzungsartikel/Ergänzende Info: - Halter

Artikelnummer des empfohlenen Zubehörs: 11.8116-0129.1

CHEVROLET, DAEWOO, OPEL, VAUXHALL

24.3481-9929.5

241573



Bremssattel

Bremssattelausführung:
paarige Artikelnummer: 24.3481-9930.5
MAPP-Code vorhanden:
Bremssystem: ATE
Kolbendurchmesser [mm]: 48
Austauschteil:
Ergänzungsartikel/Ergänzende Info: - Halter

DACIA, RENAULT

24.3481-9930.5

241574



Bremssattel

Bremssattelausführung:
paarige Artikelnummer: 24.3481-9929.5
MAPP-Code vorhanden:
Bremssystem: ATE
Kolbendurchmesser [mm]: 48
Austauschteil:
Ergänzungsartikel/Ergänzende Info: - Halter

DACIA, RENAULT

24.3481-9937.5

241501



Bremssattel

Bremssattelausführung:
paarige Artikelnummer: 24.3481-9938.5
MAPP-Code vorhanden:
Bremssystem: ATE
Kolbendurchmesser [mm]: 48
Austauschteil:
Ergänzungsartikel/Ergänzende Info: - Halter

DACIA, RENAULT

24.3481-9938.5

241502



Bremssattel

Bremssattelausführung:
paarige Artikelnummer: 24.3481-9937.5
MAPP-Code vorhanden:
Bremssystem: ATE
Kolbendurchmesser [mm]: 48
Austauschteil:
Ergänzungsartikel/Ergänzende Info: - Halter

DACIA, RENAULT



24.3481-9959.5

241397



Bremssattel

Bremssattelausführung:

paarige Artikelnummer: 24.3481-9960.5

MAPP-Code vorhanden:

Bremssystem: ATE

Kolbendurchmesser [mm]: 48

Austauschteil:

Ergänzungsartikel/Ergänzende Info: - Halter

DACIA, RENAULT, SMART

24.3481-9960.5

241398



Bremssattel

Bremssattelausführung:

paarige Artikelnummer: 24.3481-9959.5

MAPP-Code vorhanden:

Bremssystem: ATE

Kolbendurchmesser [mm]: 48

Austauschteil:

Ergänzungsartikel/Ergänzende Info: - Halter

DACIA, RENAULT, SMART

24.3481-9961.5

241459



Bremssattel

Bremssattelausführung:

paarige Artikelnummer: 24.3481-9962.5

MAPP-Code vorhanden:

Bremssystem: ATE

Kolbendurchmesser [mm]: 48

Austauschteil:

Ergänzungsartikel/Ergänzende Info: - Halter

NISSAN

24.3481-9962.5

241460



Bremssattel

Bremssattelausführung:

paarige Artikelnummer: 24.3481-9961.5

MAPP-Code vorhanden:

Bremssystem: ATE

Kolbendurchmesser [mm]: 48

Austauschteil:

Ergänzungsartikel/Ergänzende Info: - Halter

NISSAN

24.3481-9963.5

241469



Bremssattel

Bremssattelausführung:
 paarige Artikelnummer: 24.3481-9964.5
 MAPP-Code vorhanden:
 Bremssystem: ATE
 Kolbendurchmesser [mm]: 48
 Austauschteil:
 Ergänzungsartikel/Ergänzende Info: - Halter

MERCEDES-BENZ

24.3481-9964.5

241470



Bremssattel

Bremssattelausführung:
 paarige Artikelnummer: 24.3481-9963.5
 MAPP-Code vorhanden:
 Bremssystem: ATE
 Kolbendurchmesser [mm]: 48
 Austauschteil:
 Ergänzungsartikel/Ergänzende Info: - Halter

MERCEDES-BENZ

24.3484-1701.5

240942



Bremssattel

Bremssattelausführung:
 paarige Artikelnummer: 24.3484-1702.5
 MAPP-Code vorhanden:
 Bremssystem: BOS
 Kolbendurchmesser [mm]: 48
 Austauschteil:
 Ergänzungsartikel/Ergänzende Info: - Halter

FORD

24.3484-1702.5

240943



Bremssattel

Bremssattelausführung:
 paarige Artikelnummer: 24.3484-1701.5
 MAPP-Code vorhanden:
 Bremssystem: BOS
 Kolbendurchmesser [mm]: 48
 Austauschteil:
 Ergänzungsartikel/Ergänzende Info: - Halter

FORD



24.3484-1703.5**241303****Bremssattel**

Bremssattelausführung:

paarige Artikelnummer: 24.3484-1704.5

MAPP-Code vorhanden:

Bremssystem: BOS

Kolbendurchmesser [mm]: 48

Austauschteil:

Ergänzungsartikel/Ergänzende Info: - Halter

NISSAN, OPEL, RENAULT, VAUXHALL**24.3484-1704.5****241304****Bremssattel**

Bremssattelausführung:

paarige Artikelnummer: 24.3484-1703.5

MAPP-Code vorhanden:

Bremssystem: BOS

Kolbendurchmesser [mm]: 48

Austauschteil:

Ergänzungsartikel/Ergänzende Info: - Halter

NISSAN, OPEL, RENAULT, VAUXHALL**24.3484-1705.5****241503****Bremssattel**

Bremssattelausführung:

paarige Artikelnummer: 24.3484-1706.5

MAPP-Code vorhanden:

Bremssystem: BOS

Kolbendurchmesser [mm]: 48

Austauschteil:

Ergänzungsartikel/Ergänzende Info: - Halter

FORD**24.3484-1706.5****241504****Bremssattel**

Bremssattelausführung:

paarige Artikelnummer: 24.3484-1705.5

MAPP-Code vorhanden:

Bremssystem: BOS

Kolbendurchmesser [mm]: 48

Austauschteil:

Ergänzungsartikel/Ergänzende Info: - Halter

FORD

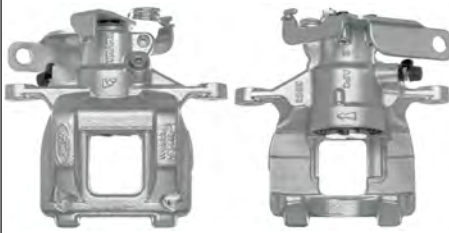
24.3484-1707.5**241575****Bremssattel**

Bremssattelausführung: + FSB

paarige Artikelnummer: 24.3484-1708.5

MAPP-Code vorhanden:

Bremssystem: BOS

Kolbendurchmesser [mm]: 48

Austauschteil:

Ergänzungsartikel/Ergänzende Info: - Halter

FORD**24.3484-1708.5****241576****Bremssattel**

Bremssattelausführung: + FSB

paarige Artikelnummer: 24.3484-1707.5

MAPP-Code vorhanden:

Bremssystem: BOS

Kolbendurchmesser [mm]: 48

Austauschteil:

Ergänzungsartikel/Ergänzende Info: - Halter

FORD**24.3486-0009.5****241084****Bremssattel**

Bremssattelausführung:

paarige Artikelnummer: 24.3486-0010.5

MAPP-Code vorhanden:

Bremssystem: ATE

Kolbendurchmesser [mm]: 48

Austauschteil:

Ergänzungsartikel/Ergänzende Info: - Halter

AUDI, VW**24.3486-0010.5****241085****Bremssattel**

Bremssattelausführung:

paarige Artikelnummer: 24.3486-0009.5

MAPP-Code vorhanden:

Bremssystem: ATE

Kolbendurchmesser [mm]: 48

Austauschteil:

Ergänzungsartikel/Ergänzende Info: - Halter

AUDI, VW

24.3511-1709.5**240333****Bremssattel**

Austauschteil:

Bremssattelausführung:

Ergänzungsartikel/Ergänzende Info: - Halter

paarige Artikelnummer: 24.3511-1710.5

Kolbendurchmesser [mm]: 51

HONDA**24.3511-1710.5****240334****Bremssattel**

Austauschteil:

Bremssattelausführung:

Ergänzungsartikel/Ergänzende Info: - Halter

paarige Artikelnummer: 24.3511-1709.5

Kolbendurchmesser [mm]: 51

HONDA**24.3511-1711.5****240379****Bremssattel**

Austauschteil:

Bremssattelausführung:

Ergänzungsartikel/Ergänzende Info: - Halter

paarige Artikelnummer: 24.3511-1712.5

Kolbendurchmesser [mm]: 51

TOYOTA**24.3511-1712.5****240380****Bremssattel**

Austauschteil:

Bremssattelausführung:

Ergänzungsartikel/Ergänzende Info: - Halter

paarige Artikelnummer: 24.3511-1711.5

Kolbendurchmesser [mm]: 51

TOYOTA**24.3511-1713.5****240453****Bremssattel**

Austauschteil:

Bremssattelausführung:

Ergänzungsartikel/Ergänzende Info: - Halter

paarige Artikelnummer: 24.3511-1714.5

Kolbendurchmesser [mm]: 51

SUZUKI

24.3511-1714.5**240454****Bremssattel**

Austauschteil:

Bremssattelausführung:

Ergänzungsartikel/Ergänzende Info: - Halter

paarige Artikelnummer: 24.3511-1713.5

Kolbendurchmesser [mm]: 51

SUZUKI**24.3511-1715.5****240599****Bremssattel**

Austauschteil:

Bremssattelausführung:

Ergänzungsartikel/Ergänzende Info: - Halter

paarige Artikelnummer: 24.3511-1716.5

Kolbendurchmesser [mm]: 51

KIA**24.3511-1716.5****240600****Bremssattel**

Austauschteil:

Bremssattelausführung:

Ergänzungsartikel/Ergänzende Info: - Halter

paarige Artikelnummer: 24.3511-1715.5

Kolbendurchmesser [mm]: 51

KIA**24.3511-1717.5****241161****Bremssattel**

Austauschteil:

Bremssattelausführung:

Ergänzungsartikel/Ergänzende Info: - Halter

paarige Artikelnummer: 24.3511-1718.5

MAPP-Code vorhanden:

Kolbendurchmesser [mm]: 51

HONDA

24.3511-1718.5

241162



Bremssattel

Austauschteil:

Bremssattelausführung:

Ergänzungsartikel/Ergänzende Info: - Halter

paarige Artikelnummer: 24.3511-1717.5

MAPP-Code vorhanden:

Kolbendurchmesser [mm]: 51

HONDA

24.3511-1719.5

241163



Bremssattel

Bremssattelausführung:

paarige Artikelnummer: 24.3511-1720.5

MAPP-Code vorhanden:

Bremssystem: TRW

Kolbendurchmesser [mm]: 51

Austauschteil:

Ergänzungsartikel/Ergänzende Info: - Halter

HONDA

24.3511-1720.5

241164



Bremssattel

Bremssattelausführung:

paarige Artikelnummer: 24.3511-1719.5

MAPP-Code vorhanden:

Bremssystem: TRW

Kolbendurchmesser [mm]: 51

Austauschteil:

Ergänzungsartikel/Ergänzende Info: - Halter

HONDA

24.3511-1721.5

240920

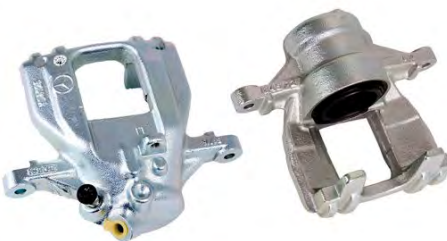

Bremssattel

Bremssattelausführung:

paarige Artikelnummer: 24.3511-1722.5

Bremssystem: BOS

Kolbendurchmesser [mm]: 51

Austauschteil:

Ergänzungsartikel/Ergänzende Info: - Halter

MERCEDES-BENZ, VW

24.3511-1722.5

240921



Bremssattel

Austauschteil:

Bremssattelausführung:

Ergänzungsartikel/Ergänzende Info: - Halter

paarige Artikelnummer: 24.3511-1721.5

Bremssystem: BOS

Kolbendurchmesser [mm]: 51

MERCEDES-BENZ, VW

24.3511-1725.5

241399



Bremssattel

Austauschteil:

Bremssattelausführung:

Ergänzungsartikel/Ergänzende Info: - Halter

paarige Artikelnummer: 24.3511-1726.5

Bremssystem: MAN

Kolbendurchmesser [mm]: 51

HYUNDAI

24.3511-1726.5

241400



Bremssattel

Austauschteil:

Bremssattelausführung:

Ergänzungsartikel/Ergänzende Info: - Halter

paarige Artikelnummer: 24.3511-1725.5

Bremssystem: MAN

Kolbendurchmesser [mm]: 51

HYUNDAI

24.3511-1727.5

241493



Bremssattel

Austauschteil:

Bremssattelausführung:

Ergänzungsartikel/Ergänzende Info: - Halter

Kolbendurchmesser [mm]: 51

SUZUKI

24.3511-1729.5

241531



Bremssattel

Austauschteil:

Bremssattelausführung:

Ergänzungsartikel/Ergänzende Info: - Halter

paarige Artikelnummer: 24.3511-1730.5

Kolbendurchmesser [mm]: 51

MITSUBISHI

24.3511-1730.5**241532****Bremssattel**

Austauschteil:

Bremssattelausführung:

Ergänzungsartikel/Ergänzende Info: - Halter

paarige Artikelnummer: 24.3511-1729.5

Kolbendurchmesser [mm]: 51

MITSUBISHI**24.3521-1701.5****240001****Bremssattel**

Bremssattelausführung:

paarige Artikelnummer: 24.3521-1702.5

MAPP-Code vorhanden:

Bremssystem: ATE

Kolbendurchmesser [mm]: 52

Austauschteil:

Ergänzungsartikel/Ergänzende Info: - Halter

Artikelnummer des empfohlenen Zubehörs: 11.0101-5407.2 / 11.0441-5202.2 / 11.8116-0097.1 / 11.8171-0008.1

CHEVROLET, DAEWOO, OPEL, VAUXHALL**24.3521-1702.5****240002****Bremssattel**

Bremssattelausführung:

paarige Artikelnummer: 24.3521-1701.5

MAPP-Code vorhanden:

Bremssystem: ATE

Kolbendurchmesser [mm]: 52

Austauschteil:

Ergänzungsartikel/Ergänzende Info: - Halter

Artikelnummer des empfohlenen Zubehörs: 11.0101-5407.2 / 11.0441-5202.2 / 11.8116-0097.1 / 11.8171-0008.1

CHEVROLET, DAEWOO, OPEL, VAUXHALL**24.3521-1707.5****240471****Bremssattel**

Bremssattelausführung:

paarige Artikelnummer: 24.3521-1708.5

Bremssystem: BOS

Kolbendurchmesser [mm]: 52

Austauschteil:

Ergänzungsartikel/Ergänzende Info: - Halter

MERCEDES-BENZ, VW

24.3521-1708.5**240472****Bremssattel**

Bremssattelausführung:

paarige Artikelnummer: 24.3521-1707.5

Bremssystem: BOS

Kolbendurchmesser [mm]: 52

Austauschteil:

Ergänzungsartikel/Ergänzende Info: - Halter

MERCEDES-BENZ, VW**24.3521-1709.5****240455****Bremssattel**

Austauschteil:

Bremssattelausführung:

Ergänzungsartikel/Ergänzende Info: - Halter

paarige Artikelnummer: 24.3521-1710.5

Kolbendurchmesser [mm]: 52

CHEVROLET, DAEWOO**24.3521-1710.5****240456****Bremssattel**

Austauschteil:

Bremssattelausführung:

Ergänzungsartikel/Ergänzende Info: - Halter

paarige Artikelnummer: 24.3521-1709.5

Kolbendurchmesser [mm]: 52

CHEVROLET, DAEWOO**24.3521-1711.5****240755****Bremssattel**

Bremssattelausführung:

paarige Artikelnummer: 24.3521-1712.5

Bremssystem: BRE

Austauschteil:

Ergänzungsartikel/Ergänzende Info: - Halter

Kolbendurchmesser 1 [mm]: 52

Kolbendurchmesser 2 [mm]: 46

CITROËN, FIAT, OPEL, PEUGEOT, VAUXHALL

24.3521-1712.5**240756****Bremssattel**

Bremssattelausführung:

paarige Artikelnummer: 24.3521-1711.5

Bremssystem: BRE

Austauschteil:

Ergänzungsartikel/Ergänzende Info: - Halter

Kolbendurchmesser 1 [mm]: 52

Kolbendurchmesser 2 [mm]: 46

CITROËN, FIAT, OPEL, PEUGEOT, VAUXHALL**24.3521-1713.5****240762****Bremssattel**

Bremssattelausführung:

paarige Artikelnummer: 24.3521-1714.5

Bremssystem: BRE

Austauschteil:

Ergänzungsartikel/Ergänzende Info: - Halter

Kolbendurchmesser 1 [mm]: 52

Kolbendurchmesser 2 [mm]: 46

CITROËN, FIAT, PEUGEOT**24.3521-1714.5****240763****Bremssattel**

Bremssattelausführung:

paarige Artikelnummer: 24.3521-1713.5

Bremssystem: BRE

Austauschteil:

Ergänzungsartikel/Ergänzende Info: - Halter

Kolbendurchmesser 1 [mm]: 52

Kolbendurchmesser 2 [mm]: 46

CITROËN, FIAT, PEUGEOT**24.3521-1715.5****240770****Bremssattel**

Bremssattelausführung:

paarige Artikelnummer: 24.3521-1716.5

Austauschteil:

Ergänzungsartikel/Ergänzende Info: - Halter

Kolbendurchmesser 1 [mm]: 52

Kolbendurchmesser 2 [mm]: 46

CITROËN, FIAT, PEUGEOT

24.3521-1716.5**240771****Bremssattel**

Bremssattelausführung:

paarige Artikelnummer: 24.3521-1715.5

Austauschteil:

Ergänzungsartikel/Ergänzende Info: - Halter

Kolbendurchmesser 1 [mm]: 52

Kolbendurchmesser 2 [mm]: 46

CITROËN, FIAT, PEUGEOT**24.3521-1717.5****241517****Bremssattel**

Austauschteil:

Bremssattelausführung:

Ergänzungsartikel/Ergänzende Info: - Halter

paarige Artikelnummer: 24.3521-1718.5

Kolbendurchmesser [mm]: 52

CITROËN, FIAT, PEUGEOT**24.3521-1718.5****241518****Bremssattel**

Austauschteil:

Bremssattelausführung:

Ergänzungsartikel/Ergänzende Info: - Halter

paarige Artikelnummer: 24.3521-1717.5

Kolbendurchmesser [mm]: 52

CITROËN, FIAT, OPEL, PEUGEOT, VAUXHALL**24.3521-7001.5****240481****Bremssattel**

Bremssattelausführung:

paarige Artikelnummer: 24.3521-7002.5

MAPP-Code vorhanden:

Bremssystem: ATE

Kolbendurchmesser [mm]: 52

Austauschteil:

Ergänzungsartikel/Ergänzende Info: - Halter

Artikelnummer des empfohlenen Zubehörs: 11.0101-5407.2 / 11.8171-0008.1

OPEL, VAUXHALL

24.3521-7002.5**240482****Bremssattel**

Bremssattelausführung:

paarige Artikelnummer: 24.3521-7001.5

MAPP-Code vorhanden:

Bremssystem: ATE

Kolbendurchmesser [mm]: 52

Austauschteil:

Ergänzungsartikel/Ergänzende Info: - Halter

Artikelnummer des empfohlenen Zubehörs: 11.0101-5407.2 / 11.8171-0008.1

OPEL, VAUXHALL**24.3521-8501.5****241237****Bremssattel**

Bremssattelausführung:

paarige Artikelnummer: 24.3521-8502.5

MAPP-Code vorhanden:

Bremssystem: ATE

Kolbendurchmesser [mm]: 52

Austauschteil:

Ergänzungsartikel/Ergänzende Info: - Halter

Artikelnummer des empfohlenen Zubehörs: 11.0101-5407.2 / 11.0101-5409.2 / 11.0441-5203.2 / 11.8116-0191.1 / 11.8171-0008.1

MERCEDES-BENZ, VW**24.3521-8502.5****241238****Bremssattel**

Bremssattelausführung:

paarige Artikelnummer: 24.3521-8501.5

MAPP-Code vorhanden:

Bremssystem: ATE

Kolbendurchmesser [mm]: 52

Austauschteil:

Ergänzungsartikel/Ergänzende Info: - Halter

Artikelnummer des empfohlenen Zubehörs: 11.0101-5407.2 / 11.0101-5409.2 / 11.0441-5203.2 / 11.8116-0191.1 / 11.8171-0008.1

MERCEDES-BENZ, VW**24.3521-8503.5****241461****Bremssattel**

Bremssattelausführung:

paarige Artikelnummer: 24.3521-8504.5

MAPP-Code vorhanden:

Bremssystem: ATE

Kolbendurchmesser [mm]: 52

Austauschteil:

Ergänzungsartikel/Ergänzende Info: - Halter

MERCEDES-BENZ, VW

24.3521-8504.5

241462



Bremssattel

Bremssattelausführung:

paarige Artikelnummer: 24.3521-8503.5

MAPP-Code vorhanden:

Bremssystem: ATE

Kolbendurchmesser [mm]: 52

Austauschteil:

Ergänzungsartikel/Ergänzende Info: - Halter

MERCEDES-BENZ, VW

24.3524-1701.5

241193



Bremssattel

Austauschteil:

Bremssattelausführung:

Ergänzungsartikel/Ergänzende Info: - Halter

paarige Artikelnummer: 24.3524-1702.5

Kolbendurchmesser [mm]: 52

IVECO

24.3524-1702.5

241194



Bremssattel

Austauschteil:

Bremssattelausführung:

Ergänzungsartikel/Ergänzende Info: - Halter

paarige Artikelnummer: 24.3524-1701.5

Kolbendurchmesser [mm]: 52

IVECO

24.3541-0503.5

241577



Bremssattel

Bremssattelausführung:

paarige Artikelnummer: 24.3541-0504.5

MAPP-Code vorhanden:

Bremssystem: ATE

Kolbendurchmesser [mm]: 54

Austauschteil:

Ergänzungsartikel/Ergänzende Info: - Halter

OPEL, VAUXHALL



24.3541-0504.5**241578****Bremssattel**

Bremssattelausführung:

paarige Artikelnummer: 24.3541-0503.5

MAPP-Code vorhanden:

Bremssystem: ATE

Kolbendurchmesser [mm]: 54

Austauschteil:

Ergänzungsartikel/Ergänzende Info: - Halter

OPEL, VAUXHALL**24.3541-1609.5****240039****Bremssattel**

Bremssattelausführung:

paarige Artikelnummer: 24.3541-1610.5

MAPP-Code vorhanden:

Bremssystem: TRW

Kolbendurchmesser [mm]: 54

Austauschteil:

Ergänzungsartikel/Ergänzende Info: - Halter

Artikelnummer des empfohlenen Zubehörs: 11.0101-5403.2 / 11.0101-5409.2 / 24.0101-4301.2

SEAT, VW**24.3541-1610.5****240040****Bremssattel**

Bremssattelausführung:

paarige Artikelnummer: 24.3541-1609.5

MAPP-Code vorhanden:

Bremssystem: TRW

Kolbendurchmesser [mm]: 54

Austauschteil:

Ergänzungsartikel/Ergänzende Info: - Halter

Artikelnummer des empfohlenen Zubehörs: 11.0101-5403.2 / 11.0101-5409.2 / 24.0101-4301.2

SEAT, VW**24.3541-1705.5****240111****Bremssattel**

Bremssattelausführung:

paarige Artikelnummer: 24.3541-1706.5

MAPP-Code vorhanden:

Bremssystem: SUM

Kolbendurchmesser [mm]: 54

Austauschteil:

Ergänzungsartikel/Ergänzende Info: - Halter

Artikelnummer des empfohlenen Zubehörs: 24.0101-5405.2

TOYOTA

24.3541-1706.5**240112****Bremssattel**

Bremssattelausführung:

paarige Artikelnummer: 24.3541-1705.5

MAPP-Code vorhanden:

Bremssystem: SUM

Kolbendurchmesser [mm]: 54

Austauschteil:

Ergänzungsartikel/Ergänzende Info: - Halter

Artikelnummer des empfohlenen Zubehörs: 24.0101-5405.2

TOYOTA**24.3541-1707.5****240067****Bremssattel**

Bremssattelausführung:

paarige Artikelnummer: 24.3541-1708.5

MAPP-Code vorhanden:

Bremssystem: BDX

Kolbendurchmesser [mm]: 54

Austauschteil:

Ergänzungsartikel/Ergänzende Info: - Halter

Artikelnummer des empfohlenen Zubehörs: 24.0101-5401.2

FORD**24.3541-1708.5****240068****Bremssattel**

Bremssattelausführung:

paarige Artikelnummer: 24.3541-1707.5

MAPP-Code vorhanden:

Bremssystem: BDX

Kolbendurchmesser [mm]: 54

Austauschteil:

Ergänzungsartikel/Ergänzende Info: - Halter

Artikelnummer des empfohlenen Zubehörs: 24.0101-5401.2

FORD**24.3541-1719.5****240057****Bremssattel**

Bremssattelausführung:

paarige Artikelnummer: 24.3541-1720.5

MAPP-Code vorhanden:

Bremssystem: TRW

Kolbendurchmesser [mm]: 54

Austauschteil:

Ergänzungsartikel/Ergänzende Info: - Halter

Artikelnummer des empfohlenen Zubehörs: 11.0101-5403.2 / 11.0101-5409.2 / 24.0101-4301.2

AUDI

24.3541-1720.5**240058****Bremssattel**

Bremssattelausführung:

paarige Artikelnummer: 24.3541-1719.5

MAPP-Code vorhanden:

Bremssystem: TRW

Kolbendurchmesser [mm]: 54

Austauschteil:

Ergänzungsartikel/Ergänzende Info: - Halter

Artikelnummer des empfohlenen Zubehörs: 11.0101-5403.2 / 11.0101-5409.2 / 24.0101-4301.2

AUDI**24.3541-1731.5****240061****Bremssattel**

Bremssattelausführung:

paarige Artikelnummer: 24.3541-1732.5

MAPP-Code vorhanden:

Bremssystem: TRW

Kolbendurchmesser [mm]: 54

Austauschteil:

Ergänzungsartikel/Ergänzende Info: - Halter

Artikelnummer des empfohlenen Zubehörs: 24.0101-4301.2

SEAT**24.3541-1732.5****240062****Bremssattel**

Bremssattelausführung:

paarige Artikelnummer: 24.3541-1731.5

MAPP-Code vorhanden:

Bremssystem: TRW

Kolbendurchmesser [mm]: 54

Austauschteil:

Ergänzungsartikel/Ergänzende Info: - Halter

Artikelnummer des empfohlenen Zubehörs: 24.0101-4301.2

SEAT**24.3541-1733.5****241133****Bremssattel**

Bremssattelausführung:

paarige Artikelnummer: 24.3541-1734.5

MAPP-Code vorhanden:

Bremssystem: NIS

Kolbendurchmesser [mm]: 54

Austauschteil:

Ergänzungsartikel/Ergänzende Info: - Halter

HONDA

24.3541-1734.5**241134****Bremssattel**

Bremssattelausführung:

paarige Artikelnummer: 24.3541-1733.5

MAPP-Code vorhanden:

Bremssystem: NIS

Kolbendurchmesser [mm]: 54

Austauschteil:

Ergänzungsartikel/Ergänzende Info: - Halter

HONDA**24.3541-1737.5****240197****Bremssattel**

Bremssattelausführung:

paarige Artikelnummer: 24.3541-1738.5

Bremssystem: TRW

Kolbendurchmesser [mm]: 54

Austauschteil:

Ergänzungsartikel/Ergänzende Info: - Halter

SKODA, VW**24.3541-1739.5****240223****Bremssattel**

Bremssattelausführung:

paarige Artikelnummer: 24.3541-1740.5

MAPP-Code vorhanden:

Bremssystem: TRW

Kolbendurchmesser [mm]: 54

Austauschteil:

Ergänzungsartikel/Ergänzende Info: - Halter

Artikelnummer des empfohlenen Zubehörs: 11.0101-5403.2

VW**24.3541-1740.5****240224****Bremssattel**

Bremssattelausführung:

paarige Artikelnummer: 24.3541-1739.5

MAPP-Code vorhanden:

Bremssystem: TRW

Kolbendurchmesser [mm]: 54

Austauschteil:

Ergänzungsartikel/Ergänzende Info: - Halter

Artikelnummer des empfohlenen Zubehörs: 11.0101-5403.2

VW

24.3541-1741.5

240215



Bremssattel

Bremssattelausführung:

paarige Artikelnummer: 24.3541-1742.5

Bremssystem: TRW

Kolbendurchmesser [mm]: 54

Austauschteil:

Ergänzungsartikel/Ergänzende Info: - Halter

RENAULT

24.3541-1742.5

240216



Bremssattel

Bremssattelausführung:

paarige Artikelnummer: 24.3541-1741.5

Bremssystem: TRW

Kolbendurchmesser [mm]: 54

Austauschteil:

Ergänzungsartikel/Ergänzende Info: - Halter

RENAULT

24.3541-1745.5

240217



Bremssattel

Bremssattelausführung:

paarige Artikelnummer: 24.3541-1746.5

Bremssystem: TRW

Kolbendurchmesser [mm]: 54

Austauschteil:

Ergänzungsartikel/Ergänzende Info: - Halter

AUDI

24.3541-1746.5

240218



Bremssattel

Bremssattelausführung:

paarige Artikelnummer: 24.3541-1745.5

Bremssystem: TRW

Kolbendurchmesser [mm]: 54

Austauschteil:

Ergänzungsartikel/Ergänzende Info: - Halter

AUDI

24.3541-1749.5**240427****Bremssattel**

Bremssattelausführung:

paarige Artikelnummer: 24.3541-1750.5

Bremssystem: TRW

Kolbendurchmesser [mm]: 54

Austauschteil:

Ergänzungsartikel/Ergänzende Info: - Halter

RENAULT**24.3541-1750.5****240428****Bremssattel**

Bremssattelausführung:

paarige Artikelnummer: 24.3541-1749.5

Bremssystem: TRW

Kolbendurchmesser [mm]: 54

Austauschteil:

Ergänzungsartikel/Ergänzende Info: - Halter

RENAULT**24.3541-1751.5****240956****Bremssattel**

Bremssattelausführung:

paarige Artikelnummer: 24.3541-1752.5

MAPP-Code vorhanden:

Bremssystem: TRW

Kolbendurchmesser [mm]: 54

Austauschteil:

Ergänzungsartikel/Ergänzende Info: - Halter

MERCEDES-BENZ**24.3541-1752.5****240957****Bremssattel**

Bremssattelausführung:

paarige Artikelnummer: 24.3541-1751.5

MAPP-Code vorhanden:

Bremssystem: TRW

Kolbendurchmesser [mm]: 54

Austauschteil:

Ergänzungsartikel/Ergänzende Info: - Halter

MERCEDES-BENZ

24.3541-1753.5**240958****Bremssattel**

Bremssattelausführung:

paarige Artikelnummer: 24.3541-1754.5

MAPP-Code vorhanden:

Bremssystem: TRW

Kolbendurchmesser [mm]: 54

Austauschteil:

Ergänzungsartikel/Ergänzende Info: - Halter

MERCEDES-BENZ**24.3541-1754.5****240959****Bremssattel**

Bremssattelausführung:

paarige Artikelnummer: 24.3541-1753.5

MAPP-Code vorhanden:

Bremssystem: TRW

Kolbendurchmesser [mm]: 54

Austauschteil:

Ergänzungsartikel/Ergänzende Info: - Halter

MERCEDES-BENZ**24.3541-1757.5****240934****Bremssattel**

Bremssattelausführung:

paarige Artikelnummer: 24.3541-1758.5

MAPP-Code vorhanden:

Bremssystem: TRW

Kolbendurchmesser [mm]: 54

Austauschteil:

Ergänzungsartikel/Ergänzende Info: - Halter

CITROËN, PEUGEOT**24.3541-1758.5****240935****Bremssattel**

Bremssattelausführung:

paarige Artikelnummer: 24.3541-1757.5

MAPP-Code vorhanden:

Bremssystem: TRW

Kolbendurchmesser [mm]: 54

Austauschteil:

Ergänzungsartikel/Ergänzende Info: - Halter

CITROËN, PEUGEOT

24.3541-1759.5**241195****Bremssattel**

Bremssattelausführung:

paarige Artikelnummer: 24.3541-1760.5

MAPP-Code vorhanden:

Bremssystem: TRW

Kolbendurchmesser [mm]: 54

Austauschteil:

Ergänzungsartikel/Ergänzende Info: - Halter

MERCEDES-BENZ**24.3541-1760.5****241196****Bremssattel**

Bremssattelausführung:

paarige Artikelnummer: 24.3541-1759.5

MAPP-Code vorhanden:

Bremssystem: TRW

Kolbendurchmesser [mm]: 54

Austauschteil:

Ergänzungsartikel/Ergänzende Info: - Halter

MERCEDES-BENZ**24.3541-1761.5****240233****Bremssattel**

Austauschteil:

Bremssattelausführung:

Ergänzungsartikel/Ergänzende Info: - Halter

paarige Artikelnummer: 24.3541-1762.5

Kolbendurchmesser [mm]: 54

CITROËN, PEUGEOT**24.3541-1762.5****240234****Bremssattel**

Austauschteil:

Bremssattelausführung:

Ergänzungsartikel/Ergänzende Info: - Halter

paarige Artikelnummer: 24.3541-1761.5

Kolbendurchmesser [mm]: 54

CITROËN, PEUGEOT

24.3541-1763.5**240231****Bremssattel**

Bremssattelausführung:

paarige Artikelnummer: 24.3541-1764.5

Bremssystem: TRW

Kolbendurchmesser [mm]: 54

Austauschteil:

Ergänzungsartikel/Ergänzende Info: - Halter

AUDI, SEAT, VW**24.3541-1764.5****240232****Bremssattel**

Bremssattelausführung:

paarige Artikelnummer: 24.3541-1763.5

Bremssystem: TRW

Kolbendurchmesser [mm]: 54

Austauschteil:

Ergänzungsartikel/Ergänzende Info: - Halter

AUDI, SEAT, VW**24.3541-1765.5****240235****Bremssattel**

Bremssattelausführung:

paarige Artikelnummer: 24.3541-1766.5

Bremssystem: BOS

Kolbendurchmesser [mm]: 54

Austauschteil:

Ergänzungsartikel/Ergänzende Info: - Halter

NISSAN, RENAULT**24.3541-1766.5****240236****Bremssattel**

Bremssattelausführung:

paarige Artikelnummer: 24.3541-1765.5

Bremssystem: BOS

Kolbendurchmesser [mm]: 54

Austauschteil:

Ergänzungsartikel/Ergänzende Info: - Halter

NISSAN, RENAULT

24.3541-1767.5**240237****Bremssattel**

Bremssattelausführung:

paarige Artikelnummer: 24.3541-1768.5

Bremssystem: BOS

Kolbendurchmesser [mm]: 54

Austauschteil:

Ergänzungsartikel/Ergänzende Info: - Halter

CITROËN, PEUGEOT**24.3541-1768.5****240238****Bremssattel**

Austauschteil:

Bremssattelausführung:

Ergänzungsartikel/Ergänzende Info: - Halter

paarige Artikelnummer: 24.3541-1767.5

Kolbendurchmesser [mm]: 54

CITROËN, PEUGEOT**24.3541-1769.5****240601****Bremssattel**

Bremssattelausführung:

paarige Artikelnummer: 24.3541-1770.5

Bremssystem: BOS

Kolbendurchmesser [mm]: 54

Austauschteil:

Ergänzungsartikel/Ergänzende Info: - Halter

ALFA ROMEO, CITROËN, FIAT, OPEL, PEUGEOT, VAUXHALL**24.3541-1770.5****240602****Bremssattel**

Bremssattelausführung:

paarige Artikelnummer: 24.3541-1769.5

Bremssystem: BOS

Kolbendurchmesser [mm]: 54

Austauschteil:

Ergänzungsartikel/Ergänzende Info: - Halter

ALFA ROMEO, CITROËN, FIAT, OPEL, PEUGEOT, VAUXHALL

24.3541-1771.5**240239****Bremssattel**

Bremssattelausführung:

paarige Artikelnummer: 24.3541-1772.5

Bremssystem: BOS

Kolbendurchmesser [mm]: 54

Austauschteil:

Ergänzungsartikel/Ergänzende Info: - Halter

CITROËN, DS, PEUGEOT**24.3541-1772.5****240240****Bremssattel**

Bremssattelausführung:

paarige Artikelnummer: 24.3541-1771.5

Bremssystem: BOS

Kolbendurchmesser [mm]: 54

Austauschteil:

Ergänzungsartikel/Ergänzende Info: - Halter

CITROËN, DS, PEUGEOT**24.3541-1775.5****240974****Bremssattel**

Bremssattelausführung:

paarige Artikelnummer: 24.3541-1776.5

Bremssystem: TRW

Kolbendurchmesser [mm]: 54

Austauschteil:

Ergänzungsartikel/Ergänzende Info: - Halter

VW**24.3541-1776.5****240975****Bremssattel**

Bremssattelausführung:

paarige Artikelnummer: 24.3541-1775.5

Bremssystem: TRW

Kolbendurchmesser [mm]: 54

Austauschteil:

Ergänzungsartikel/Ergänzende Info: - Halter

VW

24.3541-1777.5**240247****Bremssattel**

Bremssattelausführung:

paarige Artikelnummer: 24.3541-1778.5

Bremssystem: TRW

Kolbendurchmesser [mm]: 54

Austauschteil:

Ergänzungsartikel/Ergänzende Info: - Halter

CITROËN, PEUGEOT**24.3541-1778.5****240248****Bremssattel**

Bremssattelausführung:

paarige Artikelnummer: 24.3541-1777.5

Bremssystem: TRW

Kolbendurchmesser [mm]: 54

Austauschteil:

Ergänzungsartikel/Ergänzende Info: - Halter

CITROËN, PEUGEOT**24.3541-1779.5****240249****Bremssattel**

Bremssattelausführung:

paarige Artikelnummer: 24.3541-1780.5

MAPP-Code vorhanden:

Bremssystem: TRW

Kolbendurchmesser [mm]: 54

Austauschteil:

Ergänzungsartikel/Ergänzende Info: - Halter

Artikelnummer des empfohlenen Zubehörs: 11.0101-5403.2

SEAT, VW**24.3541-1780.5****240250****Bremssattel**

Bremssattelausführung:

paarige Artikelnummer: 24.3541-1779.5

MAPP-Code vorhanden:

Bremssystem: TRW

Kolbendurchmesser [mm]: 54

Austauschteil:

Ergänzungsartikel/Ergänzende Info: - Halter

Artikelnummer des empfohlenen Zubehörs: 11.0101-5403.2

SEAT, VW

24.3541-1783.5**240269****Bremssattel**

Bremssattelausführung:

paarige Artikelnummer: 24.3541-1784.5

Bremssystem: TRW

Kolbendurchmesser [mm]: 54

Austauschteil:

Ergänzungsartikel/Ergänzende Info: - Halter

mitsubishi, volvo**24.3541-1784.5****240270****Bremssattel**

Bremssattelausführung:

paarige Artikelnummer: 24.3541-1783.5

Bremssystem: TRW

Kolbendurchmesser [mm]: 54

Austauschteil:

Ergänzungsartikel/Ergänzende Info: - Halter

mitsubishi, volvo**24.3541-1785.5****240271****Bremssattel**

Bremssattelausführung:

paarige Artikelnummer: 24.3541-1786.5

Bremssystem: TRW

Kolbendurchmesser [mm]: 54

Austauschteil:

Ergänzungsartikel/Ergänzende Info: - Halter

mitsubishi, volvo**24.3541-1786.5****240272****Bremssattel**

Bremssattelausführung:

paarige Artikelnummer: 24.3541-1785.5

Bremssystem: TRW

Kolbendurchmesser [mm]: 54

Austauschteil:

Ergänzungsartikel/Ergänzende Info: - Halter

mitsubishi, volvo

24.3541-1787.5**240289****Bremssattel**

Bremssattelausführung:

paarige Artikelnummer: 24.3541-1788.5

Bremssystem: ATE

Kolbendurchmesser [mm]: 54

Austauschteil:

Ergänzungsartikel/Ergänzende Info: - Halter

FIAT**24.3541-1789.5****240291****Bremssattel**

Bremssattelausführung:

paarige Artikelnummer: 24.3541-1790.5

Bremssystem: ATE

Kolbendurchmesser [mm]: 54

Austauschteil:

Ergänzungsartikel/Ergänzende Info: - Halter

ALFA ROMEO, FIAT**24.3541-1790.5****240292****Bremssattel**

Bremssattelausführung:

paarige Artikelnummer: 24.3541-1789.5

Bremssystem: ATE

Kolbendurchmesser [mm]: 54

Austauschteil:

Ergänzungsartikel/Ergänzende Info: - Halter

ALFA ROMEO, FIAT**24.3541-1795.5****240788****Bremssattel**

Bremssattelausführung:

paarige Artikelnummer: 24.3541-1796.5

MAPP-Code vorhanden:

Bremssystem: TRW

Kolbendurchmesser [mm]: 54

Austauschteil:

Ergänzungsartikel/Ergänzende Info: - Halter

OPEL, VAUXHALL

24.3541-1796.5**240789****Bremssattel**

Bremssattelausführung:

paarige Artikelnummer: 24.3541-1795.5

MAPP-Code vorhanden:

Bremssystem: TRW

Kolbendurchmesser [mm]: 54

Austauschteil:

Ergänzungsartikel/Ergänzende Info: - Halter

OPEL, VAUXHALL**24.3541-1797.5****240856****Bremssattel**

Bremssattelausführung:

paarige Artikelnummer: 24.3541-1798.5

MAPP-Code vorhanden:

Bremssystem: TRW

Kolbendurchmesser [mm]: 54

Austauschteil:

Ergänzungsartikel/Ergänzende Info: - Halter

SEAT, SKODA, VW**24.3541-1798.5****240857****Bremssattel**

Bremssattelausführung:

paarige Artikelnummer: 24.3541-1797.5

MAPP-Code vorhanden:

Bremssystem: TRW

Kolbendurchmesser [mm]: 54

Austauschteil:

Ergänzungsartikel/Ergänzende Info: - Halter

SEAT, SKODA, VW**24.3541-1805.5****240323****Bremssattel**

Austauschteil:

Bremssattelausführung:

Ergänzungsartikel/Ergänzende Info: - Halter

paarige Artikelnummer: 24.3541-1806.5

Kolbendurchmesser [mm]: 54

HONDA

24.3541-1806.5**240324****Bremssattel**

Austauschteil:

Bremssattelausführung:

Ergänzungsartikel/Ergänzende Info: - Halter

paarige Artikelnummer: 24.3541-1805.5

Kolbendurchmesser [mm]: 54

HONDA**24.3541-1807.5****240335****Bremssattel**

Bremssattelausführung:

paarige Artikelnummer: 24.3541-1808.5

Bremssystem: AKE

Kolbendurchmesser [mm]: 54

Austauschteil:

Ergänzungsartikel/Ergänzende Info: - Halter

HYUNDAI**24.3541-1808.5****240336****Bremssattel**

Bremssattelausführung:

paarige Artikelnummer: 24.3541-1807.5

Bremssystem: AKE

Kolbendurchmesser [mm]: 54

Austauschteil:

Ergänzungsartikel/Ergänzende Info: - Halter

HYUNDAI**24.3541-1809.5****240593****Bremssattel**

Bremssattelausführung:

paarige Artikelnummer: 24.3541-1810.5

Bremssystem: BOS

Kolbendurchmesser [mm]: 54

Austauschteil:

Ergänzungsartikel/Ergänzende Info: - Halter

FIAT, LANCIA

24.3541-1810.5**240594****Bremssattel**

Bremssattelausführung:

paarige Artikelnummer: 24.3541-1809.5

Bremssystem: BOS

Kolbendurchmesser [mm]: 54

Austauschteil:

Ergänzungsartikel/Ergänzende Info: - Halter

FIAT, LANCIA**24.3541-1811.5****240429****Bremssattel**

Bremssattelausführung:

paarige Artikelnummer: 24.3541-1812.5

Bremssystem: BOS

Kolbendurchmesser [mm]: 54

Austauschteil:

Ergänzungsartikel/Ergänzende Info: - Halter

FIAT, LANCIA**24.3541-1812.5****240430****Bremssattel**

Bremssattelausführung:

paarige Artikelnummer: 24.3541-1811.5

Bremssystem: BOS

Kolbendurchmesser [mm]: 54

Austauschteil:

Ergänzungsartikel/Ergänzende Info: - Halter

FIAT, LANCIA**24.3541-1815.5****240383****Bremssattel**

Bremssattelausführung:

paarige Artikelnummer: 24.3541-1816.5

Bremssystem: SUM

Kolbendurchmesser [mm]: 54

Austauschteil:

Ergänzungsartikel/Ergänzende Info: - Halter

MITSUBISHI

24.3541-1816.5**240384****Bremssattel**

Bremssattelausführung:

paarige Artikelnummer: 24.3541-1815.5

Bremssystem: SUM

Kolbendurchmesser [mm]: 54

Austauschteil:

Ergänzungsartikel/Ergänzende Info: - Halter

mitsubishi**24.3541-1819.5****241135****Bremssattel**

Bremssattelausführung:

paarige Artikelnummer: 24.3541-1820.5

MAPP-Code vorhanden:

Bremssystem: TRW

Kolbendurchmesser [mm]: 54

Austauschteil:

Ergänzungsartikel/Ergänzende Info: - Halter

mitsubishi, smart**24.3541-1820.5****241136****Bremssattel**

Bremssattelausführung:

paarige Artikelnummer: 24.3541-1819.5

MAPP-Code vorhanden:

Bremssystem: TRW

Kolbendurchmesser [mm]: 54

Austauschteil:

Ergänzungsartikel/Ergänzende Info: - Halter

mitsubishi, smart**24.3541-1821.5****241197****Bremssattel**

Bremssattelausführung:

paarige Artikelnummer: 24.3541-1822.5

MAPP-Code vorhanden:

Bremssystem: TRW

Kolbendurchmesser [mm]: 54

Austauschteil:

Ergänzungsartikel/Ergänzende Info: - Halter

Artikelnummer des empfohlenen Zubehörs: 24.0101-3802.2

opel, suzuki, vauxhall

24.3541-1822.5**241198****Bremssattel**

Bremssattelausführung:

paarige Artikelnummer: 24.3541-1821.5

MAPP-Code vorhanden:

Bremssystem: TRW

Kolbendurchmesser [mm]: 54

Austauschteil:

Ergänzungsartikel/Ergänzende Info: - Halter

Artikelnummer des empfohlenen Zubehörs: 24.0101-3802.2

OPEL, SUZUKI, VAUXHALL**24.3541-1825.5****241137****Bremssattel**

Bremssattelausführung:

paarige Artikelnummer: 24.3541-1826.5

MAPP-Code vorhanden:

Bremssystem: TRW

Kolbendurchmesser [mm]: 54

Austauschteil:

Ergänzungsartikel/Ergänzende Info: - Halter

HONDA**24.3541-1826.5****241138****Bremssattel**

Bremssattelausführung:

paarige Artikelnummer: 24.3541-1825.5

MAPP-Code vorhanden:

Bremssystem: TRW

Kolbendurchmesser [mm]: 54

Austauschteil:

Ergänzungsartikel/Ergänzende Info: - Halter

HONDA**24.3541-1829.5****240721****Bremssattel**

Bremssattelausführung:

paarige Artikelnummer: 24.3541-1830.5

MAPP-Code vorhanden:

Bremssystem: BOS

Kolbendurchmesser [mm]: 54

Austauschteil:

Ergänzungsartikel/Ergänzende Info: - Halter

ABARTH, FIAT, OPEL, VAUXHALL

24.3541-1830.5**240722****Bremssattel**

Bremssattelausführung:

paarige Artikelnummer: 24.3541-1829.5

MAPP-Code vorhanden:

Bremssystem: BOS

Kolbendurchmesser [mm]: 54

Austauschteil:

Ergänzungsartikel/Ergänzende Info: - Halter

ABARTH, FIAT, OPEL, VAUXHALL**24.3541-1835.5****240922****Bremssattel**

Austauschteil:

Bremssattelausführung:

Ergänzungsartikel/Ergänzende Info: - Halter

paarige Artikelnummer: 24.3541-1836.5

Bremssystem: TRW

Kolbendurchmesser [mm]: 54

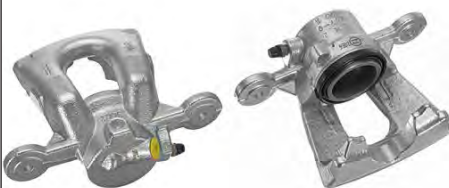
BMW**24.3541-1836.5****240923****Bremssattel**

Austauschteil:

Bremssattelausführung:

Ergänzungsartikel/Ergänzende Info: - Halter

paarige Artikelnummer: 24.3541-1835.5

Bremssystem: TRW

Kolbendurchmesser [mm]: 54

BMW**24.3541-1843.5****240585****Bremssattel**

Bremssattelausführung:

paarige Artikelnummer: 24.3541-1844.5

MAPP-Code vorhanden:

Bremssystem: TRW

Kolbendurchmesser [mm]: 54

Austauschteil:

Ergänzungsartikel/Ergänzende Info: - Halter

MINI

24.3541-1844.5**240586****Bremssattel**

Bremssattelausführung:

paarige Artikelnummer: 24.3541-1843.5

MAPP-Code vorhanden:

Bremssystem: TRW

Kolbendurchmesser [mm]: 54

Austauschteil:

Ergänzungsartikel/Ergänzende Info: - Halter

MINI**24.3541-1849.5****240707****Bremssattel**

Bremssattelausführung:

paarige Artikelnummer: 24.3541-1850.5

Bremssystem: TRW

Kolbendurchmesser [mm]: 54

Austauschteil:

Ergänzungsartikel/Ergänzende Info: - Halter

DACIA, RENAULT**24.3541-1850.5****240708****Bremssattel**

Bremssattelausführung:

paarige Artikelnummer: 24.3541-1849.5

Bremssystem: TRW

Kolbendurchmesser [mm]: 54

Austauschteil:

Ergänzungsartikel/Ergänzende Info: - Halter

DACIA, RENAULT**24.3541-1851.5****240709****Bremssattel**

Bremssattelausführung:

paarige Artikelnummer: 24.3541-1852.5

Bremssystem: TRW

Kolbendurchmesser [mm]: 54

Austauschteil:

Ergänzungsartikel/Ergänzende Info: - Halter

NISSAN

24.3541-1852.5**240710****Bremssattel**

Bremssattelausführung:

paarige Artikelnummer: 24.3541-1851.5

Bremssystem: TRW

Kolbendurchmesser [mm]: 54

Austauschteil:

Ergänzungsartikel/Ergänzende Info: - Halter

NISSAN**24.3541-1853.5****240623****Bremssattel**

Bremssattelausführung:

paarige Artikelnummer: 24.3541-1854.5

Bremssystem: TRW

Kolbendurchmesser [mm]: 54

Austauschteil:

Ergänzungsartikel/Ergänzende Info: - Halter

MINI**24.3541-1854.5****240624****Bremssattel**

Bremssattelausführung:

paarige Artikelnummer: 24.3541-1853.5

Bremssystem: TRW

Kolbendurchmesser [mm]: 54

Austauschteil:

Ergänzungsartikel/Ergänzende Info: - Halter

MINI**24.3541-1857.5****240733****Bremssattel**

Bremssattelausführung:

paarige Artikelnummer: 24.3541-1858.5

Bremssystem: TRW

Kolbendurchmesser [mm]: 54

Austauschteil:

Ergänzungsartikel/Ergänzende Info: - Halter

FORD

24.3541-1858.5

240734



Bremssattel

Bremssattelausführung:

paarige Artikelnummer: 24.3541-1857.5

Bremssystem: TRW

Kolbendurchmesser [mm]: 54

Austauschteil:

Ergänzungsartikel/Ergänzende Info: - Halter

FORD

24.3541-1859.5

240735



Bremssattel

Austauschteil:

Bremssattelausführung:

Ergänzungsartikel/Ergänzende Info: - Halter

paarige Artikelnummer: 24.3541-1860.5

Kolbendurchmesser [mm]: 54

CHEVROLET, DAEWOO

24.3541-1860.5

240736



Bremssattel

Austauschteil:

Bremssattelausführung:

Ergänzungsartikel/Ergänzende Info: - Halter

paarige Artikelnummer: 24.3541-1859.5

Kolbendurchmesser [mm]: 54

CHEVROLET, DAEWOO

24.3541-1861.5

241277



Bremssattel

Austauschteil:

Bremssattelausführung:

Ergänzungsartikel/Ergänzende Info: - Halter

paarige Artikelnummer: 24.3541-1862.5

Bremssystem: TRW

Kolbendurchmesser [mm]: 54

BMW, MINI

24.3541-1862.5

241278



Bremssattel

Austauschteil:
Bremssattelausführung:
Ergänzungsartikel/Ergänzende Info: - Halter
paarige Artikelnummer: 24.3541-1861.5
Bremssystem: TRW
Kolbendurchmesser [mm]: 54

BMW, MINI

24.3541-1863.5

241357



Bremssattel

Austauschteil:
Bremssattelausführung:
Ergänzungsartikel/Ergänzende Info: - Halter
paarige Artikelnummer: 24.3541-1864.5
Kolbendurchmesser [mm]: 54

SUZUKI

24.3541-1864.5

241358



Bremssattel

Austauschteil:
Bremssattelausführung:
Ergänzungsartikel/Ergänzende Info: - Halter
paarige Artikelnummer: 24.3541-1863.5
Kolbendurchmesser [mm]: 54

SUZUKI

24.3541-1865.5

241263



Bremssattel

Austauschteil:
Bremssattelausführung: GG
Ergänzungsartikel/Ergänzende Info: - Halter
paarige Artikelnummer: 24.3541-1866.5
Kolbendurchmesser [mm]: 54

MAZDA

24.3541-1866.5

241264



Bremssattel

Austauschteil:
Bremssattelausführung: GG
Ergänzungsartikel/Ergänzende Info: - Halter
paarige Artikelnummer: 24.3541-1865.5
Kolbendurchmesser [mm]: 54

MAZDA



24.3541-1867.5**241305****Bremssattel**

Austauschteil:

Bremssattelausführung:

Ergänzungsartikel/Ergänzende Info: - Halter

paarige Artikelnummer: 24.3541-1868.5

Bremssystem: BOS

Kolbendurchmesser [mm]: 54

BMW**24.3541-1868.5****241306****Bremssattel**

Austauschteil:

Bremssattelausführung:

Ergänzungsartikel/Ergänzende Info: - Halter

paarige Artikelnummer: 24.3541-1867.5

Bremssystem: BOS

Kolbendurchmesser [mm]: 54

BMW**24.3541-1871.5****241283****Bremssattel**

Austauschteil:

Bremssattelausführung:

Ergänzungsartikel/Ergänzende Info: - Halter

paarige Artikelnummer: 24.3541-1872.5

Kolbendurchmesser [mm]: 54

MAZDA**24.3541-1872.5****241284****Bremssattel**

Austauschteil:

Bremssattelausführung:

Ergänzungsartikel/Ergänzende Info: - Halter

paarige Artikelnummer: 24.3541-1871.5

Kolbendurchmesser [mm]: 54

MAZDA**24.3541-1873.5****241359****Bremssattel**

Austauschteil:

Bremssattelausführung:

Ergänzungsartikel/Ergänzende Info: - Halter

paarige Artikelnummer: 24.3541-1874.5

Kolbendurchmesser [mm]: 54

HYUNDAI, KIA

24.3541-1874.5

241360



Bremssattel

Austauschteil:

Bremssattelausführung:

Ergänzungsartikel/Ergänzende Info: - Halter

paarige Artikelnummer: 24.3541-1873.5

Kolbendurchmesser [mm]: 54

HYUNDAI, KIA

24.3541-1875.5

241361



Bremssattel

Austauschteil:

Bremssattelausführung:

Ergänzungsartikel/Ergänzende Info: - Halter

paarige Artikelnummer: 24.3541-1876.5

Kolbendurchmesser [mm]: 54

MAZDA

24.3541-1876.5

241362



Bremssattel

Austauschteil:

Bremssattelausführung:

Ergänzungsartikel/Ergänzende Info: - Halter

paarige Artikelnummer: 24.3541-1875.5

Kolbendurchmesser [mm]: 54

MAZDA

24.3541-1877.5

241413



Bremssattel

Austauschteil:

Bremssattelausführung:

Ergänzungsartikel/Ergänzende Info: - Halter

paarige Artikelnummer: 24.3541-1878.5

Kolbendurchmesser [mm]: 54

FORD

24.3541-1878.5

241414



Bremssattel

Austauschteil:

Bremssattelausführung:

Ergänzungsartikel/Ergänzende Info: - Halter

paarige Artikelnummer: 24.3541-1877.5

Kolbendurchmesser [mm]: 54

FORD

24.3541-1879.5**241429****Bremssattel**

Austauschteil:

Bremssattelausführung:

Ergänzungsartikel/Ergänzende Info: - Halter

paarige Artikelnummer: 24.3541-1880.5

Bremssystem: ATE

Kolbendurchmesser [mm]: 54

RENAULT**24.3541-1880.5****241430****Bremssattel**

Austauschteil:

Bremssattelausführung:

Ergänzungsartikel/Ergänzende Info: - Halter

paarige Artikelnummer: 24.3541-1879.5

Bremssystem: ATE

Kolbendurchmesser [mm]: 54

RENAULT**24.3541-1881.5****241463****Bremssattel**

Austauschteil:

Bremssattelausführung:

Ergänzungsartikel/Ergänzende Info: - Halter

paarige Artikelnummer: 24.3541-1882.5

Bremssystem: ATE

Kolbendurchmesser [mm]: 54

HYUNDAI**24.3541-1882.5****241464****Bremssattel**

Austauschteil:

Bremssattelausführung:

Ergänzungsartikel/Ergänzende Info: - Halter

paarige Artikelnummer: 24.3541-1881.5

Bremssystem: ATE

Kolbendurchmesser [mm]: 54

HYUNDAI

24.3541-1883.5**241465****Bremssattel**

Austauschteil:

Bremssattelausführung:

Ergänzungsartikel/Ergänzende Info: - Halter

paarige Artikelnummer: 24.3541-1884.5

Bremssystem: ATE

Kolbendurchmesser [mm]: 54

FIAT, OPEL, VAUXHALL**24.3541-1884.5****241466****Bremssattel**

Austauschteil:

Bremssattelausführung:

Ergänzungsartikel/Ergänzende Info: - Halter

paarige Artikelnummer: 24.3541-1883.5

Bremssystem: ATE

Kolbendurchmesser [mm]: 54

FIAT, OPEL, VAUXHALL**24.3541-1885.5****241519****Bremssattel**

Austauschteil:

Bremssattelausführung:

Ergänzungsartikel/Ergänzende Info: - Halter

paarige Artikelnummer: 24.3541-1886.5

Bremssystem: MAN

Kolbendurchmesser [mm]: 54

HYUNDAI**24.3541-1886.5****241520****Bremssattel**

Austauschteil:

Bremssattelausführung:

Ergänzungsartikel/Ergänzende Info: - Halter

paarige Artikelnummer: 24.3541-1885.5

Kolbendurchmesser [mm]: 54

HYUNDAI**24.3541-1887.5****241511****Bremssattel**

Austauschteil:

Bremssattelausführung:

Ergänzungsartikel/Ergänzende Info: - Halter

paarige Artikelnummer: 24.3541-1888.5

Bremssystem: MAN

Kolbendurchmesser [mm]: 54

AUDI, SEAT, SKODA, VW

24.3541-1888.5**241512****Bremssattel**

Austauschteil:

Bremssattelausführung:

Ergänzungsartikel/Ergänzende Info: - Halter

paarige Artikelnummer: 24.3541-1887.5

Bremssystem: MAN

Kolbendurchmesser [mm]: 54

AUDI, SEAT, SKODA, VW**24.3541-1889.5****241523****Bremssattel**

Austauschteil:

Bremssattelausführung:

Ergänzungsartikel/Ergänzende Info: - Halter

paarige Artikelnummer: 24.3541-1890.5

Kolbendurchmesser [mm]: 54

HYUNDAI, KIA**24.3541-1890.5****241524****Bremssattel**

Austauschteil:

Bremssattelausführung:

Ergänzungsartikel/Ergänzende Info: - Halter

paarige Artikelnummer: 24.3541-1889.5

Kolbendurchmesser [mm]: 54

HYUNDAI, KIA**24.3541-1891.5****241603****Bremssattel**

Austauschteil:

Bremssattelausführung:

Ergänzungsartikel/Ergänzende Info: - Halter

paarige Artikelnummer: 24.3541-1892.5

Bremssystem: BOS

Kolbendurchmesser [mm]: 54

BMW

24.3541-8105.5**240485****Bremssattel**

Bremssattelausführung:

paarige Artikelnummer: 24.3541-8106.5

MAPP-Code vorhanden:

Bremssystem: ATE

Kolbendurchmesser [mm]: 54

Austauschteil:

Ergänzungsartikel/Ergänzende Info: - Halter

Artikelnummer des empfohlenen Zubehörs: 11.0101-5407.2 / 11.8171-0008.1

FORD**24.3541-8106.5****240486****Bremssattel**

Bremssattelausführung:

paarige Artikelnummer: 24.3541-8105.5

MAPP-Code vorhanden:

Bremssystem: ATE

Kolbendurchmesser [mm]: 54

Austauschteil:

Ergänzungsartikel/Ergänzende Info: - Halter

Artikelnummer des empfohlenen Zubehörs: 11.0101-5407.2 / 11.8171-0008.1

FORD**24.3541-8523.5****240551****Bremssattel**

Bremssattelausführung:

paarige Artikelnummer: 24.3541-8524.5

MAPP-Code vorhanden:

Bremssystem: ATE

Kolbendurchmesser [mm]: 54

Austauschteil:

Ergänzungsartikel/Ergänzende Info: - Halter

Artikelnummer des empfohlenen Zubehörs: 11.0101-5409.2 / 11.0441-5409.2 / 11.8116-0143.1 / 11.8170-0306.1 / 11.8171-0008.1

AUDI, SEAT, SKODA, VW**24.3541-8524.5****240552****Bremssattel**

Bremssattelausführung:

paarige Artikelnummer: 24.3541-8523.5

MAPP-Code vorhanden:

Bremssystem: ATE

Kolbendurchmesser [mm]: 54

Austauschteil:

Ergänzungsartikel/Ergänzende Info: - Halter

Artikelnummer des empfohlenen Zubehörs: 11.0101-5409.2 / 11.0441-5409.2 / 11.8116-0143.1 / 11.8170-0306.1 / 11.8171-0008.1

AUDI, SEAT, SKODA, VW

24.3541-8529.5**240553****Bremssattel**

Bremssattelausführung:

paarige Artikelnummer: 24.3541-8530.5

MAPP-Code vorhanden:

Bremssystem: ATE

Kolbendurchmesser [mm]: 54

Austauschteil:

Ergänzungsartikel/Ergänzende Info: - Halter

Artikelnummer des empfohlenen Zubehörs: 11.0101-5407.2 / 11.0441-5402.2 / 11.8116-0264.1 / 11.8171-0008.1

FORD**24.3541-8530.5****240554****Bremssattel**

Bremssattelausführung:

paarige Artikelnummer: 24.3541-8529.5

MAPP-Code vorhanden:

Bremssystem: ATE

Kolbendurchmesser [mm]: 54

Austauschteil:

Ergänzungsartikel/Ergänzende Info: - Halter

Artikelnummer des empfohlenen Zubehörs: 11.0101-5407.2 / 11.0441-5402.2 / 11.8116-0264.1 / 11.8171-0008.1

FORD**24.3541-8531.5****240679****Bremssattel**

Bremssattelausführung:

paarige Artikelnummer: 24.3541-8532.5

MAPP-Code vorhanden:

Bremssystem: ATE

Kolbendurchmesser [mm]: 54

Austauschteil:

Ergänzungsartikel/Ergänzende Info: - Halter

Artikelnummer des empfohlenen Zubehörs: 11.8116-0264.1

FORD, MAZDA**24.3541-8532.5****240680****Bremssattel**

Bremssattelausführung:

paarige Artikelnummer: 24.3541-8531.5

MAPP-Code vorhanden:

Bremssystem: ATE

Kolbendurchmesser [mm]: 54

Austauschteil:

Ergänzungsartikel/Ergänzende Info: - Halter

Artikelnummer des empfohlenen Zubehörs: 11.8116-0264.1

FORD, MAZDA

24.3541-9005.5

241495



Bremssattel

Bremssattelausführung:
paarige Artikelnummer: 24.3541-9006.5
MAPP-Code vorhanden:
Bremssystem: ATE
Kolbendurchmesser [mm]: 54
Austauschteil:
Ergänzungsartikel/Ergänzende Info: - Halter

OPEL, VAUXHALL

24.3541-9006.5

241496



Bremssattel

Bremssattelausführung:
paarige Artikelnummer: 24.3541-9005.5
MAPP-Code vorhanden:
Bremssystem: ATE
Kolbendurchmesser [mm]: 54
Austauschteil:
Ergänzungsartikel/Ergänzende Info: - Halter

OPEL, VAUXHALL

24.3541-9007.5

241497



Bremssattel

Bremssattelausführung:
paarige Artikelnummer: 24.3541-9008.5
MAPP-Code vorhanden:
Bremssystem: ATE
Kolbendurchmesser [mm]: 54
Austauschteil:
Ergänzungsartikel/Ergänzende Info: - Halter

OPEL, VAUXHALL

24.3541-9008.5

241498



Bremssattel

Bremssattelausführung:
paarige Artikelnummer: 24.3541-9007.5
MAPP-Code vorhanden:
Bremssystem: ATE
Kolbendurchmesser [mm]: 54
Austauschteil:
Ergänzungsartikel/Ergänzende Info: - Halter

OPEL, VAUXHALL



24.3541-9011.5**241483****Bremssattel**

Austauschteil:

Bremssattelausführung:

Ergänzungsartikel/Ergänzende Info: - Halter

paarige Artikelnummer: 24.3541-9012.5

MAPP-Code vorhanden:

Kolbendurchmesser [mm]: 54

FORD**24.3541-9012.5****241484****Bremssattel**

Austauschteil:

Bremssattelausführung:

Ergänzungsartikel/Ergänzende Info: - Halter

paarige Artikelnummer: 24.3541-9011.5

MAPP-Code vorhanden:

Kolbendurchmesser [mm]: 54

FORD**24.3541-9521.5****240723****Bremssattel**

Bremssattelausführung:

paarige Artikelnummer: 24.3541-9522.5

MAPP-Code vorhanden:

Bremssystem: ATE

Kolbendurchmesser [mm]: 54

Austauschteil:

Ergänzungsartikel/Ergänzende Info: - Halter

BMW**24.3541-9522.5****240724****Bremssattel**

Bremssattelausführung:

paarige Artikelnummer: 24.3541-9521.5

MAPP-Code vorhanden:

Bremssystem: ATE

Kolbendurchmesser [mm]: 54

Austauschteil:

Ergänzungsartikel/Ergänzende Info: - Halter

BMW

24.3541-9549.5**241023****Bremssattel**

Bremssattelausführung:

paarige Artikelnummer: 24.3541-9550.5

MAPP-Code vorhanden:

Bremssystem: ATE

Kolbendurchmesser [mm]: 54

Austauschteil:

Ergänzungsartikel/Ergänzende Info: - Halter

Artikelnummer des empfohlenen Zubehörs: 11.0101-5409.2 / 11.0441-5409.2 / 11.8171-0069.1

AUDI, SEAT, SKODA, VW**24.3541-9550.5****241024****Bremssattel**

Bremssattelausführung:

paarige Artikelnummer: 24.3541-9549.5

MAPP-Code vorhanden:

Bremssystem: ATE

Kolbendurchmesser [mm]: 54

Austauschteil:

Ergänzungsartikel/Ergänzende Info: - Halter

Artikelnummer des empfohlenen Zubehörs: 11.0101-5409.2 / 11.0441-5409.2 / 11.8171-0069.1

AUDI, SEAT, SKODA, VW**24.3541-9553.5****241025****Bremssattel**

Bremssattelausführung:

paarige Artikelnummer: 24.3541-9554.5

MAPP-Code vorhanden:

Bremssystem: ATE

Kolbendurchmesser [mm]: 54

Austauschteil:

Ergänzungsartikel/Ergänzende Info: - Halter

Artikelnummer des empfohlenen Zubehörs: 11.0101-5409.2 / 11.8116-0351.1 / 11.8171-0008.1

AUDI, SEAT, SKODA, VW**24.3541-9554.5****241026****Bremssattel**

Bremssattelausführung:

paarige Artikelnummer: 24.3541-9553.5

MAPP-Code vorhanden:

Bremssystem: ATE

Kolbendurchmesser [mm]: 54

Austauschteil:

Ergänzungsartikel/Ergänzende Info: - Halter

Artikelnummer des empfohlenen Zubehörs: 11.0101-5409.2 / 11.8116-0351.1 / 11.8171-0008.1

AUDI, SEAT, SKODA, VW

24.3541-9569.5**240980****Bremssattel**

Bremssattelausführung:

paarige Artikelnummer: 24.3541-9570.5

MAPP-Code vorhanden:

Bremssystem: ATE

Kolbendurchmesser [mm]: 54

Austauschteil:

Ergänzungsartikel/Ergänzende Info: - Halter

DAIHATSU, TOYOTA**24.3541-9570.5****240981****Bremssattel**

Bremssattelausführung:

paarige Artikelnummer: 24.3541-9569.5

MAPP-Code vorhanden:

Bremssystem: ATE

Kolbendurchmesser [mm]: 54

Austauschteil:

Ergänzungsartikel/Ergänzende Info: - Halter

DAIHATSU, TOYOTA**24.3541-9575.5****240681****Bremssattel**

Bremssattelausführung:

paarige Artikelnummer: 24.3541-9576.5

MAPP-Code vorhanden:

Bremssystem: ATE

Kolbendurchmesser [mm]: 54

Austauschteil:

Ergänzungsartikel/Ergänzende Info: - Halter

BMW**24.3541-9576.5****240682****Bremssattel**

Bremssattelausführung:

paarige Artikelnummer: 24.3541-9575.5

MAPP-Code vorhanden:

Bremssystem: ATE

Kolbendurchmesser [mm]: 54

Austauschteil:

Ergänzungsartikel/Ergänzende Info: - Halter

BMW

24.3541-9587.5**240527****Bremssattel**

Bremssattelausführung:

paarige Artikelnummer: 24.3541-9588.5

MAPP-Code vorhanden:

Bremssystem: ATE

Kolbendurchmesser [mm]: 54

Austauschteil:

Ergänzungsartikel/Ergänzende Info: - Halter

Artikelnummer des empfohlenen Zubehörs: 11.0101-5402.2 / 11.0441-5402.2 / 11.8116-0109.1 / 11.8116-0206.1 / 11.8170-0729.1 / 11.8170-0730.1 / 11.8171-0008.1

BMW**24.3541-9588.5****240528****Bremssattel**

Bremssattelausführung:

paarige Artikelnummer: 24.3541-9587.5

MAPP-Code vorhanden:

Bremssystem: ATE

Kolbendurchmesser [mm]: 54

Austauschteil:

Ergänzungsartikel/Ergänzende Info: - Halter

Artikelnummer des empfohlenen Zubehörs: 11.0101-5402.2 / 11.0441-5402.2 / 11.8116-0109.1 / 11.8116-0206.1 / 11.8170-0729.1 / 11.8170-0730.1 / 11.8171-0008.1

BMW**24.3541-9667.5****240529****Bremssattel**

Bremssattelausführung:

paarige Artikelnummer: 24.3541-9668.5

MAPP-Code vorhanden:

Bremssystem: ATE

Kolbendurchmesser [mm]: 54

Austauschteil:

Ergänzungsartikel/Ergänzende Info: - Halter

Artikelnummer des empfohlenen Zubehörs: 11.0101-5402.2 / 11.0230-0444.1 / 11.0441-5402.2 / 11.8116-0109.1 / 11.8116-0206.1 / 11.8171-0008.1

BMW**24.3541-9668.5****240530****Bremssattel**

Bremssattelausführung:

paarige Artikelnummer: 24.3541-9667.5

MAPP-Code vorhanden:

Bremssystem: ATE

Kolbendurchmesser [mm]: 54

Austauschteil:

Ergänzungsartikel/Ergänzende Info: - Halter

Artikelnummer des empfohlenen Zubehörs: 11.0101-5402.2 / 11.0230-0444.1 / 11.0441-5402.2 / 11.8116-0109.1 / 11.8116-0206.1 / 11.8171-0008.1

BMW

24.3541-9831.5**241027****Bremssattel**

Bremssattelausführung:

paarige Artikelnummer: 24.3541-9832.5

MAPP-Code vorhanden:

Bremssystem: ATE

Kolbendurchmesser [mm]: 54

Austauschteil:

Ergänzungsartikel/Ergänzende Info: - Halter

Artikelnummer des empfohlenen Zubehörs: 11.8116-0264.1

CHRYSLER, FIAT, LANCIA**24.3541-9832.5****241028****Bremssattel**

Bremssattelausführung:

paarige Artikelnummer: 24.3541-9831.5

MAPP-Code vorhanden:

Bremssystem: ATE

Kolbendurchmesser [mm]: 54

Austauschteil:

Ergänzungsartikel/Ergänzende Info: - Halter

Artikelnummer des empfohlenen Zubehörs: 11.8116-0264.1

CHRYSLER, FIAT, LANCIA**24.3541-9877.5****241595****Bremssattel**

Bremssattelausführung:

paarige Artikelnummer: 24.3541-9878.5

MAPP-Code vorhanden:

Bremssystem: ATE

Kolbendurchmesser [mm]: 54

Austauschteil:

Ergänzungsartikel/Ergänzende Info: - Halter

Artikelnummer des empfohlenen Zubehörs: 11.0101-5407.2 / 11.8116-0356.1 / 11.8171-0008.1

DACIA, RENAULT**24.3541-9878.5****241596****Bremssattel**

Bremssattelausführung:

paarige Artikelnummer: 24.3541-9877.5

MAPP-Code vorhanden:

Bremssystem: ATE

Kolbendurchmesser [mm]: 54

Austauschteil:

Ergänzungsartikel/Ergänzende Info: - Halter

Artikelnummer des empfohlenen Zubehörs: 11.0101-5407.2 / 11.8116-0356.1 / 11.8171-0008.1

DACIA, RENAULT

24.3541-9950.5**241029****Bremssattel**

Bremssattelausführung:

paarige Artikelnummer: 24.3541-9951.5

MAPP-Code vorhanden:

Bremssystem: ATE

Kolbendurchmesser [mm]: 54

Austauschteil:

Ergänzungsartikel/Ergänzende Info: - Halter

Artikelnummer des empfohlenen Zubehörs: 11.8170-0002.1

DACIA, RENAULT**24.3541-9951.5****241030****Bremssattel**

Bremssattelausführung:

paarige Artikelnummer: 24.3541-9950.5

MAPP-Code vorhanden:

Bremssystem: ATE

Kolbendurchmesser [mm]: 54

Austauschteil:

Ergänzungsartikel/Ergänzende Info: - Halter

Artikelnummer des empfohlenen Zubehörs: 11.8170-0002.1

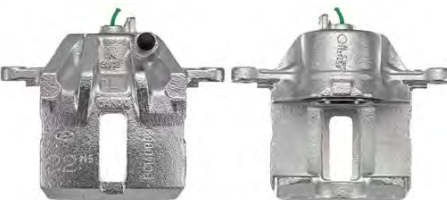
DACIA, RENAULT**24.3541-9953.5****241455****Bremssattel**

Austauschteil:

Bremssattelausführung:

Ergänzungsartikel/Ergänzende Info: - Halter

paarige Artikelnummer: 24.3541-9954.5

MAPP-Code vorhanden:

Kolbendurchmesser [mm]: 54

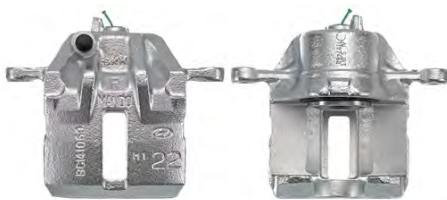
HYUNDAI**24.3541-9954.5****241456****Bremssattel**

Austauschteil:

Bremssattelausführung:

Ergänzungsartikel/Ergänzende Info: - Halter

paarige Artikelnummer: 24.3541-9954.5

MAPP-Code vorhanden:

Kolbendurchmesser [mm]: 54

HYUNDAI

24.3571-1703.5**240099****Bremssattel**

Bremssattelausführung:

paarige Artikelnummer: 24.3571-1704.5

MAPP-Code vorhanden:

Bremssystem: AKE

Kolbendurchmesser [mm]: 57

Austauschteil:

Ergänzungsartikel/Ergänzende Info: - Halter

Artikelnummer des empfohlenen Zubehörs: 24.0101-5701.2

MAZDA**24.3571-1704.5****240100****Bremssattel**

Bremssattelausführung:

paarige Artikelnummer: 24.3571-1703.5

MAPP-Code vorhanden:

Bremssystem: AKE

Kolbendurchmesser [mm]: 57

Austauschteil:

Ergänzungsartikel/Ergänzende Info: - Halter

Artikelnummer des empfohlenen Zubehörs: 24.0101-5701.2

MAZDA**24.3571-1705.5****240069****Bremssattel**

Bremssattelausführung:

paarige Artikelnummer: 24.3571-1706.5

MAPP-Code vorhanden:

Bremssystem: TRW

Kolbendurchmesser [mm]: 57

Austauschteil:

Ergänzungsartikel/Ergänzende Info: - Halter

Artikelnummer des empfohlenen Zubehörs: 24.0101-3401.2

OPEL, VAUXHALL**24.3571-1706.5****240070****Bremssattel**

Bremssattelausführung:

paarige Artikelnummer: 24.3571-1705.5

MAPP-Code vorhanden:

Bremssystem: TRW

Kolbendurchmesser [mm]: 57

Austauschteil:

Ergänzungsartikel/Ergänzende Info: - Halter

Artikelnummer des empfohlenen Zubehörs: 24.0101-3401.2

OPEL, VAUXHALL

24.3571-1709.5**240153****Bremssattel**

Bremssattelausführung:

paarige Artikelnummer: 24.3571-1710.5

Bremssystem: TRW

Kolbendurchmesser [mm]: 57

Austauschteil:

Ergänzungsartikel/Ergänzende Info: - Halter

CITROËN, FIAT, LANCIA, PEUGEOT**24.3571-1710.5****240154****Bremssattel**

Bremssattelausführung:

paarige Artikelnummer: 24.3571-1709.5

Bremssystem: TRW

Kolbendurchmesser [mm]: 57

Austauschteil:

Ergänzungsartikel/Ergänzende Info: - Halter

CITROËN, FIAT, LANCIA, PEUGEOT**24.3571-1711.5****240159****Bremssattel**

Bremssattelausführung:

paarige Artikelnummer: 24.3571-1712.5

Bremssystem: BDX

Kolbendurchmesser [mm]: 57

Austauschteil:

Ergänzungsartikel/Ergänzende Info: - Halter

CITROËN, FIAT, PEUGEOT**24.3571-1712.5****240160****Bremssattel**

Bremssattelausführung:

paarige Artikelnummer: 24.3571-1711.5

Bremssystem: BDX

Kolbendurchmesser [mm]: 57

Austauschteil:

Ergänzungsartikel/Ergänzende Info: - Halter

CITROËN, FIAT, PEUGEOT

24.3571-1713.5**240201****Bremssattel**

Bremssattelausführung:

paarige Artikelnummer: 24.3571-1714.5

Bremssystem: SUM

Kolbendurchmesser [mm]: 57

Austauschteil:

Ergänzungsartikel/Ergänzende Info: - Halter

TOYOTA**24.3571-1714.5****240202****Bremssattel**

Bremssattelausführung:

paarige Artikelnummer: 24.3571-1713.5

Bremssystem: SUM

Kolbendurchmesser [mm]: 57

Austauschteil:

Ergänzungsartikel/Ergänzende Info: - Halter

TOYOTA**24.3571-1715.5****240225****Bremssattel**

Bremssattelausführung:

paarige Artikelnummer: 24.3571-1716.5

Bremssystem: TRW

Kolbendurchmesser [mm]: 57

Austauschteil:

Ergänzungsartikel/Ergänzende Info: - Halter

PEUGEOT**24.3571-1716.5****240226****Bremssattel**

Bremssattelausführung:

paarige Artikelnummer: 24.3571-1715.5

Bremssystem: TRW

Kolbendurchmesser [mm]: 57

Austauschteil:

Ergänzungsartikel/Ergänzende Info: - Halter

PEUGEOT

24.3571-1717.5**240227****Bremssattel**

Bremssattelausführung:

paarige Artikelnummer: 24.3571-1718.5

Bremssystem: TRW

Kolbendurchmesser [mm]: 57

Austauschteil:

Ergänzungsartikel/Ergänzende Info: - Halter

PEUGEOT**24.3571-1718.5****240228****Bremssattel**

Bremssattelausführung:

paarige Artikelnummer: 24.3571-1717.5

Bremssystem: TRW

Kolbendurchmesser [mm]: 57

Austauschteil:

Ergänzungsartikel/Ergänzende Info: - Halter

PEUGEOT**24.3571-1722.5****240911****Bremssattel**

Austauschteil:

Bremssattelausführung:

Ergänzungsartikel/Ergänzende Info: - Halter

paarige Artikelnummer: 24.3571-1721.5

Bremssystem: TRW

Kolbendurchmesser [mm]: 57

MERCEDES-BENZ**24.3571-1731.5****240321****Bremssattel**

Bremssattelausführung:

paarige Artikelnummer: 24.3571-1732.5

Bremssystem: TRW

Kolbendurchmesser [mm]: 57

Austauschteil:

Ergänzungsartikel/Ergänzende Info: - Halter

NISSAN

24.3571-1732.5**240322****Bremssattel**

Bremssattelausführung:

paarige Artikelnummer: 24.3571-1731.5

Bremssystem: TRW

Kolbendurchmesser [mm]: 57

Austauschteil:

Ergänzungsartikel/Ergänzende Info: - Halter

NISSAN**24.3571-1733.5****240349****Bremssattel**

Bremssattelausführung:

paarige Artikelnummer: 24.3571-1734.5

MAPP-Code vorhanden:

Bremssystem: ATE

Kolbendurchmesser [mm]: 57

Austauschteil:

Ergänzungsartikel/Ergänzende Info: - Halter

Artikelnummer des empfohlenen Zubehörs: 11.0101-5402.2 / 11.8116-0273.1 / 11.8171-0008.1

BMW, MG**24.3571-1734.5****240350****Bremssattel**

Bremssattelausführung:

paarige Artikelnummer: 24.3571-1733.5

MAPP-Code vorhanden:

Bremssystem: ATE

Kolbendurchmesser [mm]: 57

Austauschteil:

Ergänzungsartikel/Ergänzende Info: - Halter

Artikelnummer des empfohlenen Zubehörs: 11.0101-5402.2 / 11.8116-0273.1 / 11.8171-0008.1

BMW, MG**24.3571-1735.5****240385****Bremssattel**

Bremssattelausführung:

paarige Artikelnummer: 24.3571-1736.5

Bremssystem: BOS

Kolbendurchmesser [mm]: 57

Austauschteil:

Ergänzungsartikel/Ergänzende Info: - Halter

FORD, JAGUAR

24.3571-1736.5

240386



Bremssattel

Bremssattelausführung:

paarige Artikelnummer: 24.3571-1735.5

Bremssystem: BOS

Kolbendurchmesser [mm]: 57

Austauschteil:

Ergänzungsartikel/Ergänzende Info: - Halter

FORD, JAGUAR

24.3571-1737.5

240387



Bremssattel

Austauschteil:

Bremssattelausführung:

Ergänzungsartikel/Ergänzende Info: - Halter

paarige Artikelnummer: 24.3571-1738.5

Kolbendurchmesser [mm]: 57

MITSUBISHI

24.3571-1738.5

240388



Bremssattel

Austauschteil:

Bremssattelausführung:

Ergänzungsartikel/Ergänzende Info: - Halter

paarige Artikelnummer: 24.3571-1737.5

Kolbendurchmesser [mm]: 57

MITSUBISHI

24.3571-1739.5

240944



Bremssattel

Bremssattelausführung:

paarige Artikelnummer: 24.3571-1740.5

MAPP-Code vorhanden:

Bremssystem: TRW

Kolbendurchmesser [mm]: 57

Austauschteil:

Ergänzungsartikel/Ergänzende Info: - Halter

MERCEDES-BENZ

24.3571-1740.5**240945****Bremssattel**

Bremssattelausführung:

paarige Artikelnummer: 24.3571-1739.5

MAPP-Code vorhanden:

Bremssystem: TRW

Kolbendurchmesser [mm]: 57

Austauschteil:

Ergänzungsartikel/Ergänzende Info: - Halter

MERCEDES-BENZ**24.3571-1741.5****241265****Bremssattel**

Austauschteil:

Bremssattelausführung:

Ergänzungsartikel/Ergänzende Info: - Halter

paarige Artikelnummer: 24.3571-1742.5

Kolbendurchmesser [mm]: 57

MAZDA**24.3571-1742.5****241266****Bremssattel**

Austauschteil:

Bremssattelausführung:

Ergänzungsartikel/Ergänzende Info: - Halter

paarige Artikelnummer: 24.3571-1741.5

Kolbendurchmesser [mm]: 57

MAZDA**24.3571-1743.5****240790****Bremssattel**

Bremssattelausführung:

paarige Artikelnummer: 24.3571-1744.5

MAPP-Code vorhanden:

Bremssystem: TRW

Kolbendurchmesser [mm]: 57

Austauschteil:

Ergänzungsartikel/Ergänzende Info: - Halter

MERCEDES-BENZ

24.3571-1744.5**240791****Bremssattel**

Bremssattelausführung:

paarige Artikelnummer: 24.3571-1743.5

MAPP-Code vorhanden:

Bremssystem: TRW

Kolbendurchmesser [mm]: 57

Austauschteil:

Ergänzungsartikel/Ergänzende Info: - Halter

MERCEDES-BENZ**24.3571-1745.5****240705****Bremssattel**

Austauschteil:

Bremssattelausführung:

Ergänzungsartikel/Ergänzende Info: - Halter

paarige Artikelnummer: 24.3571-1746.5

Bremssystem: TRW

Kolbendurchmesser [mm]: 57

PEUGEOT**24.3571-1746.5****240706****Bremssattel**

Austauschteil:

Bremssattelausführung:

Ergänzungsartikel/Ergänzende Info: - Halter

paarige Artikelnummer: 24.3571-1745.5

Bremssystem: TRW

Kolbendurchmesser [mm]: 57

PEUGEOT**24.3571-1747.5****240946****Bremssattel**

Bremssattelausführung:

paarige Artikelnummer: 24.3571-1748.5

MAPP-Code vorhanden:

Bremssystem: TRW

Kolbendurchmesser [mm]: 57

Austauschteil:

Ergänzungsartikel/Ergänzende Info: - Halter

MERCEDES-BENZ

24.3571-1748.5**240947****Bremssattel**

Bremssattelausführung:

paarige Artikelnummer: 24.3571-1747.5

MAPP-Code vorhanden:

Bremssystem: TRW

Kolbendurchmesser [mm]: 57

Austauschteil:

Ergänzungsartikel/Ergänzende Info: - Halter

MERCEDES-BENZ**24.3571-1749.5****240609****Bremssattel**

Bremssattelausführung:

paarige Artikelnummer: 24.3571-1750.5

Bremssystem: TRW

Kolbendurchmesser [mm]: 57

Austauschteil:

Ergänzungsartikel/Ergänzende Info: - Halter

MERCEDES-BENZ**24.3571-1750.5****240610****Bremssattel**

Bremssattelausführung:

paarige Artikelnummer: 24.3571-1749.5

Bremssystem: TRW

Kolbendurchmesser [mm]: 57

Austauschteil:

Ergänzungsartikel/Ergänzende Info: - Halter

MERCEDES-BENZ**24.3571-1751.5****240960****Bremssattel**

Bremssattelausführung:

paarige Artikelnummer: 24.3571-1752.5

MAPP-Code vorhanden:

Bremssystem: TRW

Kolbendurchmesser [mm]: 57

Austauschteil:

Ergänzungsartikel/Ergänzende Info: - Halter

MERCEDES-BENZ

24.3571-1752.5**240961****Bremssattel**

Bremssattelausführung:

paarige Artikelnummer: 24.3571-1751.5

MAPP-Code vorhanden:

Bremssystem: TRW

Kolbendurchmesser [mm]: 57

Austauschteil:

Ergänzungsartikel/Ergänzende Info: - Halter

MERCEDES-BENZ**24.3571-1753.5****240936****Bremssattel**

Bremssattelausführung:

paarige Artikelnummer: 24.3571-1754.5

MAPP-Code vorhanden:

Bremssystem: TRW

Kolbendurchmesser [mm]: 57

Austauschteil:

Ergänzungsartikel/Ergänzende Info: - Halter

LAND ROVER**24.3571-1754.5****240937****Bremssattel**

Bremssattelausführung:

paarige Artikelnummer: 24.3571-1753.5

MAPP-Code vorhanden:

Bremssystem: TRW

Kolbendurchmesser [mm]: 57

Austauschteil:

Ergänzungsartikel/Ergänzende Info: - Halter

LAND ROVER**24.3571-1755.5****240409****Bremssattel**

Bremssattelausführung:

paarige Artikelnummer: 24.3571-1756.5

Bremssystem: TRW

Kolbendurchmesser [mm]: 57

Austauschteil:

Ergänzungsartikel/Ergänzende Info: - Halter

TOYOTA

24.3571-1756.5**240410****Bremssattel**

Bremssattelausführung:

paarige Artikelnummer: 24.3571-1755.5

Bremssystem: TRW

Kolbendurchmesser [mm]: 57

Austauschteil:

Ergänzungsartikel/Ergänzende Info: - Halter

TOYOTA**24.3571-1759.5****240459****Bremssattel**

Austauschteil:

Bremssattelausführung:

Ergänzungsartikel/Ergänzende Info: - Halter

paarige Artikelnummer: 24.3571-1760.5

Kolbendurchmesser [mm]: 57

TOYOTA**24.3571-1760.5****240460****Bremssattel**

Austauschteil:

Bremssattelausführung:

Ergänzungsartikel/Ergänzende Info: - Halter

paarige Artikelnummer: 24.3571-1759.5

Kolbendurchmesser [mm]: 57

TOYOTA**24.3571-1761.5****240461****Bremssattel**

Bremssattelausführung:

paarige Artikelnummer: 24.3571-1762.5

MAPP-Code vorhanden:

Bremssystem: ATE

Kolbendurchmesser [mm]: 57

Austauschteil:

Ergänzungsartikel/Ergänzende Info: - Halter

Artikelnummer des empfohlenen Zubehörs: 11.0101-5407.2 / 11.0441-5704.2 / 11.8116-0292.1 / 11.8171-0008.1

CHEVROLET, OPEL, SAAB, VAUXHALL

24.3571-1762.5**240462****Bremssattel**

Bremssattelausführung:

paarige Artikelnummer: 24.3571-1761.5

MAPP-Code vorhanden:

Bremssystem: ATE

Kolbendurchmesser [mm]: 57

Austauschteil:

Ergänzungsartikel/Ergänzende Info: - Halter

Artikelnummer des empfohlenen Zubehörs: 11.0101-5407.2 / 11.0441-5704.2 / 11.8116-0292.1 / 11.8171-0008.1

CHEVROLET, OPEL, SAAB, VAUXHALL**24.3571-1763.5****241139****Bremssattel**

Austauschteil:

Bremssattelausführung:

Ergänzungsartikel/Ergänzende Info: + Halter

paarige Artikelnummer: 24.3571-1764.5

MAPP-Code vorhanden:

Kolbendurchmesser [mm]: 57

MAZDA**24.3571-1764.5****241140****Bremssattel**

Austauschteil:

Bremssattelausführung:

Ergänzungsartikel/Ergänzende Info: + Halter

paarige Artikelnummer: 24.3571-1763.5

MAPP-Code vorhanden:

Kolbendurchmesser [mm]: 57

MAZDA**24.3571-1767.5****241199****Bremssattel**

Bremssattelausführung:

paarige Artikelnummer: 24.3571-1768.5

MAPP-Code vorhanden:

Bremssystem: TRW

Kolbendurchmesser [mm]: 57

Austauschteil:

Ergänzungsartikel/Ergänzende Info: - Halter

SUZUKI

24.3571-1768.5

241200



Bremssattel

Bremssattelausführung:
paarige Artikelnummer: 24.3571-1767.5
MAPP-Code vorhanden:
Bremssystem: TRW
Kolbendurchmesser [mm]: 57
Austauschteil:
Ergänzungsartikel/Ergänzende Info: - Halter

SUZUKI

24.3571-1769.5

241201



Bremssattel

Bremssattelausführung:
paarige Artikelnummer: 24.3571-1770.5
MAPP-Code vorhanden:
Bremssystem: TRW
Kolbendurchmesser [mm]: 57
Austauschteil:
Ergänzungsartikel/Ergänzende Info: - Halter

CITROËN

24.3571-1770.5

241202



Bremssattel

Bremssattelausführung:
paarige Artikelnummer: 24.3571-1769.5
MAPP-Code vorhanden:
Bremssystem: TRW
Kolbendurchmesser [mm]: 57
Austauschteil:
Ergänzungsartikel/Ergänzende Info: - Halter

CITROËN

24.3571-1771.5

241203



Bremssattel

Bremssattelausführung:
paarige Artikelnummer: 24.3571-1772.5
MAPP-Code vorhanden:
Bremssystem: TRW
Kolbendurchmesser [mm]: 57
Austauschteil:
Ergänzungsartikel/Ergänzende Info: - Halter

AUDI

24.3571-1772.5**241204****Bremssattel**

Bremssattelausführung:

paarige Artikelnummer: 24.3571-1771.5

MAPP-Code vorhanden:

Bremssystem: TRW

Kolbendurchmesser [mm]: 57

Austauschteil:

Ergänzungsartikel/Ergänzende Info: - Halter

AUDI**24.3571-1773.5****240625****Bremssattel**

Bremssattelausführung:

paarige Artikelnummer: 24.3571-1774.5

MAPP-Code vorhanden:

Bremssystem: TRW

Kolbendurchmesser [mm]: 57

Austauschteil:

Ergänzungsartikel/Ergänzende Info: - Halter

AUDI**24.3571-1774.5****240626****Bremssattel**

Bremssattelausführung:

paarige Artikelnummer: 24.3571-1773.5

MAPP-Code vorhanden:

Bremssystem: TRW

Kolbendurchmesser [mm]: 57

Austauschteil:

Ergänzungsartikel/Ergänzende Info: - Halter

AUDI**24.3571-1777.5****240749****Bremssattel**

Austauschteil:

Bremssattelausführung:

Ergänzungsartikel/Ergänzende Info: - Halter

paarige Artikelnummer: 24.3571-1778.5

Kolbendurchmesser [mm]: 57

ROVER

24.3571-1778.5**240750****Bremssattel**

Austauschteil:

Bremssattelausführung:

Ergänzungsartikel/Ergänzende Info: - Halter

paarige Artikelnummer: 24.3571-1777.5

Kolbendurchmesser [mm]: 57

ROVER**24.3571-1781.5****240745****Bremssattel**

Austauschteil:

Bremssattelausführung:

Ergänzungsartikel/Ergänzende Info: - Halter

paarige Artikelnummer: 24.3571-1782.5

Kolbendurchmesser [mm]: 57

NISSAN**24.3571-1782.5****240746****Bremssattel**

Austauschteil:

Bremssattelausführung:

Ergänzungsartikel/Ergänzende Info: - Halter

paarige Artikelnummer: 24.3571-1781.5

Kolbendurchmesser [mm]: 57

NISSAN**24.3571-1786.5****240765****Bremssattel**

Austauschteil:

Bremssattelausführung:

Ergänzungsartikel/Ergänzende Info: - Halter

paarige Artikelnummer: 24.3571-1785.5

Kolbendurchmesser [mm]: 57

HONDA, ROVER**24.3571-1787.5****240838****Bremssattel**

Bremssattelausführung:

paarige Artikelnummer: 24.3571-1788.5

Bremssystem: ATE

Kolbendurchmesser [mm]: 57

Austauschteil:

Ergänzungsartikel/Ergänzende Info: - Halter

VW

24.3571-1788.5

240839



Bremssattel

Bremssattelausführung:

paarige Artikelnummer: 24.3571-1787.5

Bremssystem: ATE

Kolbendurchmesser [mm]: 57

Austauschteil:

Ergänzungsartikel/Ergänzende Info: - Halter

VW

24.3571-1789.5

240989



Bremssattel

Austauschteil:

Bremssattelausführung:

Ergänzungsartikel/Ergänzende Info: - Halter

paarige Artikelnummer: 24.3571-1790.5

Kolbendurchmesser [mm]: 57

TOYOTA

24.3571-1790.5

241031



Bremssattel

Austauschteil:

Bremssattelausführung:

Ergänzungsartikel/Ergänzende Info: - Halter

paarige Artikelnummer: 24.3571-1789.5

Kolbendurchmesser [mm]: 57

TOYOTA

24.3571-1791.5

241267



Bremssattel

Austauschteil:

Bremssattelausführung:

Ergänzungsartikel/Ergänzende Info: - Halter

paarige Artikelnummer: 24.3571-1792.5

Bremssystem: BOS

Kolbendurchmesser [mm]: 57

BMW

24.3571-1792.5

241268



Bremssattel

Austauschteil:

Bremssattelausführung:

Ergänzungsartikel/Ergänzende Info: - Halter

paarige Artikelnummer: 24.3571-1791.5

Bremssystem: BOS

Kolbendurchmesser [mm]: 57

BMW



24.3571-1793.5**241347****Bremssattel**

Austauschteil:

Bremssattelausführung:

Ergänzungsartikel/Ergänzende Info: - Halter

paarige Artikelnummer: 24.3571-1794.5

Kolbendurchmesser [mm]: 57

MAZDA**24.3571-1794.5****241348****Bremssattel**

Austauschteil:

Bremssattelausführung:

Ergänzungsartikel/Ergänzende Info: - Halter

paarige Artikelnummer: 24.3571-1793.5

Kolbendurchmesser [mm]: 57

MAZDA**24.3571-1795.5****241345****Bremssattel**

Austauschteil:

Bremssattelausführung:

Ergänzungsartikel/Ergänzende Info: - Halter

paarige Artikelnummer: 24.3571-1796.5

Kolbendurchmesser [mm]: 57

HYUNDAI, KIA**24.3571-1796.5****241346****Bremssattel**

Austauschteil:

Bremssattelausführung:

Ergänzungsartikel/Ergänzende Info: - Halter

paarige Artikelnummer: 24.3571-1795.5

Kolbendurchmesser [mm]: 57

HYUNDAI, KIA**24.3571-1797.5****241379****Bremssattel**

Austauschteil:

Bremssattelausführung:

Ergänzungsartikel/Ergänzende Info: - Halter

paarige Artikelnummer: 24.3571-1798.5

Kolbendurchmesser [mm]: 57

HYUNDAI, KIA

24.3571-1798.5

241380



Bremssattel

Austauschteil:

Bremssattelausführung:

Ergänzungsartikel/Ergänzende Info: - Halter

paarige Artikelnummer: 24.3571-1797.5

Kolbendurchmesser [mm]: 57

HYUNDAI, KIA

24.3571-1799.5

241385



Bremssattel

Austauschteil:

Bremssattelausführung:

Ergänzungsartikel/Ergänzende Info: - Halter

paarige Artikelnummer: 24.3571-1800.5

Kolbendurchmesser [mm]: 57

NISSAN, RENAULT

24.3571-1800.5

241386



Bremssattel

Austauschteil:

Bremssattelausführung:

Ergänzungsartikel/Ergänzende Info: - Halter

paarige Artikelnummer: 24.3571-1799.5

Kolbendurchmesser [mm]: 57

NISSAN, RENAULT

24.3571-1801.5

241387



Bremssattel

Austauschteil:

Bremssattelausführung:

Ergänzungsartikel/Ergänzende Info: - Halter

paarige Artikelnummer: 24.3571-1802.5

Kolbendurchmesser [mm]: 57

AUDI, CUPRA, SEAT, SKODA, VW

24.3571-1802.5

241388



Bremssattel

Austauschteil:

Bremssattelausführung:

Ergänzungsartikel/Ergänzende Info: - Halter

paarige Artikelnummer: 24.3571-1801.5

Kolbendurchmesser [mm]: 57

AUDI, CUPRA, SEAT, SKODA, VW

24.3571-1803.5

241427



Bremssattel

Austauschteil:

Bremssattelausführung:

Ergänzungsartikel/Ergänzende Info: - Halter

paarige Artikelnummer: 24.3571-1804.5

Kolbendurchmesser [mm]: 57

AUDI, CUPRA, SEAT, SKODA, VW

24.3571-1804.5

241428



Bremssattel

Austauschteil:

Bremssattelausführung:

Ergänzungsartikel/Ergänzende Info: - Halter

paarige Artikelnummer: 24.3571-1803.5

Kolbendurchmesser [mm]: 57

AUDI, CUPRA, SEAT, SKODA, VW

24.3571-1805.5

241420



Bremssattel

Austauschteil:

Bremssattelausführung:

Ergänzungsartikel/Ergänzende Info: - Halter

paarige Artikelnummer: 24.3571-1806.5

Kolbendurchmesser [mm]: 57

HYUNDAI, KIA

24.3571-1806.5

241415



Bremssattel

Austauschteil:

Bremssattelausführung:

Ergänzungsartikel/Ergänzende Info: - Halter

paarige Artikelnummer: 24.3571-1805.5

Kolbendurchmesser [mm]: 57

HYUNDAI, KIA

24.3571-1807.5

241416



Bremssattel

Austauschteil:

Bremssattelausführung:

Ergänzungsartikel/Ergänzende Info: - Halter

paarige Artikelnummer: 24.3571-1808.5

Kolbendurchmesser [mm]: 57

NISSAN

24.3571-1808.5

241417



Bremssattel

Austauschteil:

Bremssattelausführung:

Ergänzungsartikel/Ergänzende Info: - Halter

paarige Artikelnummer: 24.3571-1807.5

Kolbendurchmesser [mm]: 57

NISSAN

24.3571-1809.5

241418



Bremssattel

Austauschteil:

Bremssattelausführung:

Ergänzungsartikel/Ergänzende Info: - Halter

paarige Artikelnummer: 24.3571-1810.5

Kolbendurchmesser [mm]: 57

HYUNDAI, KIA

24.3571-1810.5

241419



Bremssattel

Austauschteil:

Bremssattelausführung:

Ergänzungsartikel/Ergänzende Info: - Halter

paarige Artikelnummer: 24.3571-1809.5

Kolbendurchmesser [mm]: 57

HYUNDAI, KIA

24.3571-1811.5

241471



Bremssattel

Austauschteil:

Bremssattelausführung:

Ergänzungsartikel/Ergänzende Info: - Halter

paarige Artikelnummer: 24.3571-1812.5

Kolbendurchmesser [mm]: 57

HYUNDAI

24.3571-1812.5

241472



Bremssattel

Austauschteil:

Bremssattelausführung:

Ergänzungsartikel/Ergänzende Info: - Halter

paarige Artikelnummer: 24.3571-1811.5

Kolbendurchmesser [mm]: 57

HYUNDAI

24.3571-1813.5**241479****Bremssattel**

Bremssattelfarbe: blau

Austauschteil:

Bremssattelausführung:

Ergänzungsartikel/Ergänzende Info: - Halter

paarige Artikelnummer: 24.3571-1814.5

Kolbendurchmesser [mm]: 57

VW**24.3571-1814.5****241480****Bremssattel**

Bremssattelfarbe: blau

Austauschteil:

Bremssattelausführung:

Ergänzungsartikel/Ergänzende Info: - Halter

paarige Artikelnummer: 24.3571-1813.5

Kolbendurchmesser [mm]: 57

VW**24.3571-1815.5****241485****Bremssattel**

Austauschteil:

Bremssattelausführung:

Ergänzungsartikel/Ergänzende Info: - Halter

paarige Artikelnummer: 24.3571-1816.5

Kolbendurchmesser [mm]: 57

CHRYSLER, CITROËN, JEEP, MITSUBISHI, PEUGEOT**24.3571-1816.5****241486****Bremssattel**

Austauschteil:

Bremssattelausführung:

Ergänzungsartikel/Ergänzende Info: - Halter

paarige Artikelnummer: 24.3571-1815.5

Kolbendurchmesser [mm]: 57

CHRYSLER, CITROËN, JEEP, MITSUBISHI, PEUGEOT**24.3571-1817.5****241513****Bremssattel**

Bremssattelfarbe: rot

Austauschteil:

Bremssattelausführung:

Ergänzungsartikel/Ergänzende Info: - Halter

paarige Artikelnummer: 24.3571-1818.5

Kolbendurchmesser [mm]: 57

AUDI, SKODA, VW

24.3571-1818.5**241514****Bremssattel**

Bremssattelfarbe: rot

Austauschteil:

Bremssattelausführung:

Ergänzungsartikel/Ergänzende Info: - Halter

paarige Artikelnummer: 24.3571-1817.5

Kolbendurchmesser [mm]: 57

AUDI, SKODA, VW**24.3571-8509.5****241032****Bremssattel**

Bremssattelausführung:

paarige Artikelnummer: 24.3571-8510.5

MAPP-Code vorhanden:

Bremssystem: ATE

Kolbendurchmesser [mm]: 57

Austauschteil:

Ergänzungsartikel/Ergänzende Info: - Halter

MERCEDES-BENZ**24.3571-8510.5****241033****Bremssattel**

Bremssattelausführung:

paarige Artikelnummer: 24.3571-8509.5

MAPP-Code vorhanden:

Bremssystem: ATE

Kolbendurchmesser [mm]: 57

Austauschteil:

Ergänzungsartikel/Ergänzende Info: - Halter

MERCEDES-BENZ**24.3571-8511.5****240491****Bremssattel**

Bremssattelausführung:

paarige Artikelnummer: 24.3571-8512.5

MAPP-Code vorhanden:

Bremssystem: ATE

Kolbendurchmesser [mm]: 57

Austauschteil:

Ergänzungsartikel/Ergänzende Info: - Halter

Artikelnummer des empfohlenen Zubehörs: 11.0101-5407.2 / 11.0441-5703.2 / 11.8116-0253.1 / 11.8170-0401.1 / 11.8171-0008.1

MERCEDES-BENZ

24.3571-8512.5**240492****Bremssattel**

Bremssattelausführung:

paarige Artikelnummer: 24.3571-8511.5

MAPP-Code vorhanden:

Bremssystem: ATE

Kolbendurchmesser [mm]: 57

Austauschteil:

Ergänzungsartikel/Ergänzende Info: - Halter

Artikelnummer des empfohlenen Zubehörs: 11.0101-5407.2 / 11.0441-5703.2 / 11.8116-0253.1 / 11.8170-0401.1 / 11.8171-0008.1

MERCEDES-BENZ**24.3571-8517.5****240493****Bremssattel**

Bremssattelausführung:

paarige Artikelnummer: 24.3571-8518.5

MAPP-Code vorhanden:

Bremssystem: ATE

Kolbendurchmesser [mm]: 57

Austauschteil:

Ergänzungsartikel/Ergänzende Info: - Halter

Artikelnummer des empfohlenen Zubehörs: 11.0101-5409.2 / 11.0441-5704.2 / 11.8116-0143.1 / 11.8171-0008.1

AUDI**24.3571-8518.5****240494****Bremssattel**

Bremssattelausführung:

paarige Artikelnummer: 24.3571-8517.5

MAPP-Code vorhanden:

Bremssystem: ATE

Kolbendurchmesser [mm]: 57

Austauschteil:

Ergänzungsartikel/Ergänzende Info: - Halter

Artikelnummer des empfohlenen Zubehörs: 11.0101-5409.2 / 11.0441-5704.2 / 11.8116-0143.1 / 11.8171-0008.1

AUDI**24.3571-8521.5****240495****Bremssattel**

Bremssattelausführung:

paarige Artikelnummer: 24.3571-8522.5

MAPP-Code vorhanden:

Bremssystem: ATE

Kolbendurchmesser [mm]: 57

Austauschteil:

Ergänzungsartikel/Ergänzende Info: - Halter

Artikelnummer des empfohlenen Zubehörs: 11.0101-5409.2 / 11.0441-5704.2 / 11.8116-0143.1 / 11.8170-0306.1 / 11.8171-0008.1

AUDI, SEAT, SKODA, VW

24.3571-8522.5**240496****Bremssattel**

Bremssattelausführung:

paarige Artikelnummer: 24.3571-8521.5

MAPP-Code vorhanden:

Bremssystem: ATE

Kolbendurchmesser [mm]: 57

Austauschteil:

Ergänzungsartikel/Ergänzende Info: - Halter

Artikelnummer des empfohlenen Zubehörs: 11.0101-5409.2 / 11.0441-5704.2 / 11.8116-0143.1 / 11.8170-0306.1 / 11.8171-0008.1

AUDI, SEAT, SKODA, VW**24.3571-9719.5****241583****Bremssattel**

Bremssattelausführung:

paarige Artikelnummer: 24.3571-9720.5

MAPP-Code vorhanden:

Bremssystem: ATE

Kolbendurchmesser [mm]: 57

Austauschteil:

Ergänzungsartikel/Ergänzende Info: - Halter

Artikelnummer des empfohlenen Zubehörs: 11.0101-5407.2

FORD**24.3571-9720.5****241584****Bremssattel**

Bremssattelausführung:

paarige Artikelnummer: 24.3571-9719.5

MAPP-Code vorhanden:

Bremssystem: ATE

Kolbendurchmesser [mm]: 57

Austauschteil:

Ergänzungsartikel/Ergänzende Info: - Halter

Artikelnummer des empfohlenen Zubehörs: 11.0101-5407.2

FORD**24.3571-9735.5****240806****Bremssattel**

Austauschteil:

Bremssattelausführung:

Ergänzungsartikel/Ergänzende Info: - Halter

paarige Artikelnummer: 24.3571-9736.5

Bremssystem: ATE

Kolbendurchmesser [mm]: 57

AUDI, SEAT, SKODA, VW

24.3571-9736.5**240807****Bremssattel**

Austauschteil:

Bremssattelausführung:

Ergänzungsartikel/Ergänzende Info: - Halter

paarige Artikelnummer: 24.3571-9735.5

Bremssystem: ATE

Kolbendurchmesser [mm]: 57

AUDI, SEAT, SKODA, VW**24.3571-9753.5****241092****Bremssattel**

Bremssattelausführung:

paarige Artikelnummer: 24.3571-9754.5

MAPP-Code vorhanden:

Bremssystem: ATE

Kolbendurchmesser [mm]: 57

Austauschteil:

Ergänzungsartikel/Ergänzende Info: - Halter

BMW**24.3571-9754.5****241093****Bremssattel**

Bremssattelausführung:

paarige Artikelnummer: 24.3571-9753.5

MAPP-Code vorhanden:

Bremssystem: ATE

Kolbendurchmesser [mm]: 57

Austauschteil:

Ergänzungsartikel/Ergänzende Info: - Halter

BMW**24.3571-9755.5****241113****Bremssattel**

Bremssattelausführung:

paarige Artikelnummer: 24.3571-9756.5

MAPP-Code vorhanden:

Bremssystem: ATE

Kolbendurchmesser [mm]: 57

Austauschteil:

Ergänzungsartikel/Ergänzende Info: - Halter

Artikelnummer des empfohlenen Zubehörs: 11.0101-5409.2 / 11.8171-0008.1

AUDI

24.3571-9756.5**241114****Bremssattel**

Bremssattelausführung:

paarige Artikelnummer: 24.3571-9755.5

MAPP-Code vorhanden:

Bremssystem: ATE

Kolbendurchmesser [mm]: 57

Austauschteil:

Ergänzungsartikel/Ergänzende Info: - Halter

Artikelnummer des empfohlenen Zubehörs: 11.0101-5409.2 / 11.8171-0008.1

AUDI**24.3571-9757.5****241115****Bremssattel**

Bremssattelausführung:

paarige Artikelnummer: 24.3571-9758.5

MAPP-Code vorhanden:

Bremssystem: ATE

Kolbendurchmesser [mm]: 57

Austauschteil:

Ergänzungsartikel/Ergänzende Info: - Halter

Artikelnummer des empfohlenen Zubehörs: 11.8116-0301.1

RENAULT**24.3571-9758.5****241116****Bremssattel**

Bremssattelausführung:

paarige Artikelnummer: 24.3571-9757.5

MAPP-Code vorhanden:

Bremssystem: ATE

Kolbendurchmesser [mm]: 57

Austauschteil:

Ergänzungsartikel/Ergänzende Info: - Halter

Artikelnummer des empfohlenen Zubehörs: 11.8116-0301.1

RENAULT**24.3571-9759.5****241117****Bremssattel**

Bremssattelausführung:

paarige Artikelnummer: 24.3571-9760.5

MAPP-Code vorhanden:

Bremssystem: ATE

Kolbendurchmesser [mm]: 57

Austauschteil:

Ergänzungsartikel/Ergänzende Info: - Halter

AUDI, SEAT, VW

24.3571-9760.5**241118****Bremssattel**

Bremssattelausführung:

paarige Artikelnummer: 24.3571-9759.5

MAPP-Code vorhanden:

Bremssystem: ATE

Kolbendurchmesser [mm]: 57

Austauschteil:

Ergänzungsartikel/Ergänzende Info: - Halter

AUDI, SEAT, VW**24.3571-9765.5****240651****Bremssattel**

Bremssattelausführung:

paarige Artikelnummer: 24.3571-9766.5

Bremssystem: ATE

Kolbendurchmesser [mm]: 57

Austauschteil:

Ergänzungsartikel/Ergänzende Info: - Halter

CITROËN, PEUGEOT**24.3571-9766.5****240652****Bremssattel**

Bremssattelausführung:

paarige Artikelnummer: 24.3571-9765.5

Bremssystem: ATE

Kolbendurchmesser [mm]: 57

Austauschteil:

Ergänzungsartikel/Ergänzende Info: - Halter

CITROËN, PEUGEOT**24.3571-9775.5****241096****Bremssattel**

Bremssattelausführung:

paarige Artikelnummer: 24.3571-9776.5

MAPP-Code vorhanden:

Bremssystem: ATE

Kolbendurchmesser [mm]: 57

Austauschteil:

Ergänzungsartikel/Ergänzende Info: - Halter

RENAULT

24.3571-9776.5**241097****Bremssattel**

Bremssattelausführung:

Ergänzungsartikel/Ergänzende Info: - Halter

paarige Artikelnummer: 24.3571-9775.5

MAPP-Code vorhanden:

Bremssystem: ATE

Kolbendurchmesser [mm]: 57

RENAULT**24.3571-9779.5****241098****Bremssattel**

Bremssattelausführung:

paarige Artikelnummer: 24.3571-9780.5

MAPP-Code vorhanden:

Bremssystem: ATE

Kolbendurchmesser [mm]: 57

Austauschteil:

Ergänzungsartikel/Ergänzende Info: - Halter

Artikelnummer des empfohlenen Zubehörs: 11.0101-5407.2 / 11.8116-0356.1 / 11.8171-0008.1

OPEL, SAAB, VAUXHALL**24.3571-9780.5****241099****Bremssattel**

Bremssattelausführung:

paarige Artikelnummer: 24.3571-9779.5

MAPP-Code vorhanden:

Bremssystem: ATE

Kolbendurchmesser [mm]: 57

Austauschteil:

Ergänzungsartikel/Ergänzende Info: - Halter

Artikelnummer des empfohlenen Zubehörs: 11.0101-5407.2 / 11.8116-0356.1 / 11.8171-0008.1

OPEL, SAAB, VAUXHALL**24.3571-9781.5****240984****Bremssattel**

Bremssattelausführung:

Material: GG

paarige Artikelnummer: 24.3571-9782.5

MAPP-Code vorhanden:

Bremssystem: ATE

Kolbendurchmesser [mm]: 57

Austauschteil:

Ergänzungsartikel/Ergänzende Info: - Halter

Artikelnummer des empfohlenen Zubehörs: 11.0101-5407.2 / 11.8116-0295.2 / 11.8116-0356.1 / 11.8171-0008.1

FIAT, OPEL, SAAB, VAUXHALL

24.3571-9782.5**240985****Bremssattel**

Bremssattelausführung:

Material: GG

paarige Artikelnummer: 24.3571-9781.5

MAPP-Code vorhanden:

Bremssystem: ATE

Kolbendurchmesser [mm]: 57

Austauschteil:

Ergänzungsartikel/Ergänzende Info: - Halter

Artikelnummer des empfohlenen Zubehörs: 11.0101-5407.2 / 11.8116-0295.2 / 11.8116-0356.1 / 11.8171-0008.1

FIAT, OPEL, SAAB, VAUXHALL**24.3571-9801.5****240497****Bremssattel**

Bremssattelausführung:

paarige Artikelnummer: 24.3571-9802.5

MAPP-Code vorhanden:

Bremssystem: ATE

Kolbendurchmesser [mm]: 57

Austauschteil:

Ergänzungsartikel/Ergänzende Info: - Halter

Artikelnummer des empfohlenen Zubehörs: 11.0101-5407.2 / 11.8171-0008.1

TOYOTA**24.3571-9802.5****240498****Bremssattel**

Bremssattelausführung:

paarige Artikelnummer: 24.3571-9801.5

MAPP-Code vorhanden:

Bremssystem: ATE

Kolbendurchmesser [mm]: 57

Austauschteil:

Ergänzungsartikel/Ergänzende Info: - Halter

Artikelnummer des empfohlenen Zubehörs: 11.0101-5407.2 / 11.8171-0008.1

TOYOTA**24.3571-9811.5****241034****Bremssattel**

Bremssattelausführung:

paarige Artikelnummer: 24.3571-9812.5

MAPP-Code vorhanden:

Bremssystem: ATE

Kolbendurchmesser [mm]: 57

Austauschteil:

Ergänzungsartikel/Ergänzende Info: - Halter

Artikelnummer des empfohlenen Zubehörs: 11.0101-5407.2 / 11.0101-5706.2 / 11.0441-5704.2 / 11.8116-0326.1 / 11.8171-0008.1 / 11.8171-0067.1

FORD, SEAT, VW

24.3571-9812.5**241035****Bremssattel**

Bremssattelausführung:

paarige Artikelnummer: 24.3571-9811.5

MAPP-Code vorhanden:

Bremssystem: ATE

Kolbendurchmesser [mm]: 57

Austauschteil:

Ergänzungsartikel/Ergänzende Info: - Halter

Artikelnummer des empfohlenen Zubehörs: 11.0101-5407.2 / 11.0101-5706.2 / 11.0441-5704.2 / 11.8116-0326.1 / 11.8171-0008.1 / 11.8171-0067.1

FORD, SEAT, VW**24.3571-9813.5****240557****Bremssattel**

Bremssattelausführung:

paarige Artikelnummer: 24.3571-9814.5

MAPP-Code vorhanden:

Bremssystem: ATE

Kolbendurchmesser [mm]: 57

Austauschteil:

Ergänzungsartikel/Ergänzende Info: - Halter

Artikelnummer des empfohlenen Zubehörs: 11.0101-5407.2 / 11.8116-0356.1 / 11.8171-0008.1

FORD, MAZDA, VOLVO**24.3571-9814.5****240558****Bremssattel**

Bremssattelausführung:

paarige Artikelnummer: 24.3571-9813.5

MAPP-Code vorhanden:

Bremssystem: ATE

Kolbendurchmesser [mm]: 57

Austauschteil:

Ergänzungsartikel/Ergänzende Info: - Halter

Artikelnummer des empfohlenen Zubehörs: 11.0101-5407.2 / 11.8116-0356.1 / 11.8171-0008.1

FORD, MAZDA, VOLVO**24.3571-9819.5****241239****Bremssattel**

Bremssattelausführung:

paarige Artikelnummer: 24.3571-9820.5

MAPP-Code vorhanden:

Bremssystem: ATE

Kolbendurchmesser [mm]: 57

Austauschteil:

Ergänzungsartikel/Ergänzende Info: - Halter

Artikelnummer des empfohlenen Zubehörs: 11.0101-5705.2 / 11.0441-5704.2 / 11.8116-0272.1 / 11.8116-0326.1 / 11.8171-0067.1

FORD, SEAT, VW

24.3571-9820.5**241240****Bremssattel**

Bremssattelausführung:

paarige Artikelnummer: 24.3571-9819.5

MAPP-Code vorhanden:

Bremssystem: ATE

Kolbendurchmesser [mm]: 57

Austauschteil:

Ergänzungsartikel/Ergänzende Info: - Halter

Artikelnummer des empfohlenen Zubehörs: 11.0101-5705.2 / 11.0441-5704.2 / 11.8116-0272.1 / 11.8116-0326.1 / 11.8171-0067.1

FORD, SEAT, VW**24.3571-9823.5****240499****Bremssattel**

Bremssattelausführung:

paarige Artikelnummer: 24.3571-9824.5

MAPP-Code vorhanden:

Bremssystem: ATE

Kolbendurchmesser [mm]: 57

Austauschteil:

Ergänzungsartikel/Ergänzende Info: - Halter

Artikelnummer des empfohlenen Zubehörs: 11.0101-5407.2 / 11.0441-5704.2 / 11.8116-0292.1 / 11.8171-0008.1

CHEVROLET, OPEL, VAUXHALL**24.3571-9824.5****240500****Bremssattel**

Bremssattelausführung:

paarige Artikelnummer: 24.3571-9823.5

MAPP-Code vorhanden:

Bremssystem: ATE

Kolbendurchmesser [mm]: 57

Austauschteil:

Ergänzungsartikel/Ergänzende Info: - Halter

Artikelnummer des empfohlenen Zubehörs: 11.0101-5407.2 / 11.0441-5704.2 / 11.8116-0292.1 / 11.8171-0008.1

CHEVROLET, OPEL, VAUXHALL**24.3571-9841.5****240501****Bremssattel**

Bremssattelausführung:

paarige Artikelnummer: 24.3571-9842.5

MAPP-Code vorhanden:

Bremssystem: ATE

Kolbendurchmesser [mm]: 57

Austauschteil:

Ergänzungsartikel/Ergänzende Info: - Halter

Artikelnummer des empfohlenen Zubehörs: 11.0101-5407.2 / 11.8116-0301.1 / 11.8171-0008.1

RENAULT

24.3571-9842.5**240502****Bremssattel**

Bremssattelausführung:

paarige Artikelnummer: 24.3571-9841.5

MAPP-Code vorhanden:

Bremssystem: ATE

Kolbendurchmesser [mm]: 57

Austauschteil:

Ergänzungsartikel/Ergänzende Info: - Halter

Artikelnummer des empfohlenen Zubehörs: 11.0101-5407.2 / 11.8116-0301.1 / 11.8171-0008.1

RENAULT**24.3571-9863.5****240691****Bremssattel**

Bremssattelausführung:

paarige Artikelnummer: 24.3571-9864.5

Bremssystem: ATE

Kolbendurchmesser [mm]: 57

Austauschteil:

Ergänzungsartikel/Ergänzende Info: - Halter

VOLVO**24.3571-9864.5****240692****Bremssattel**

Bremssattelausführung:

paarige Artikelnummer: 24.3571-9863.5

Bremssystem: ATE

Kolbendurchmesser [mm]: 57

Austauschteil:

Ergänzungsartikel/Ergänzende Info: - Halter

VOLVO**24.3571-9871.5****240693****Bremssattel**

Austauschteil:

Bremssattelausführung:

Ergänzungsartikel/Ergänzende Info: - Halter

paarige Artikelnummer: 24.3571-9872.5

Bremssystem: ATE

Kolbendurchmesser [mm]: 57

MG, ROVER

24.3571-9872.5**240694****Bremssattel**

Austauschteil:

Bremssattelausführung:

Ergänzungsartikel/Ergänzende Info: - Halter

paarige Artikelnummer: 24.3571-9871.5

Bremssystem: ATE

Kolbendurchmesser [mm]: 57

MG, ROVER**24.3571-9939.5****241036****Bremssattel**

Bremssattelausführung:

paarige Artikelnummer: 24.3571-9940.5

MAPP-Code vorhanden:

Bremssystem: ATE

Kolbendurchmesser [mm]: 57

Austauschteil:

Ergänzungsartikel/Ergänzende Info: - Halter

CITROËN, PEUGEOT**24.3571-9940.5****241037****Bremssattel**

Bremssattelausführung:

paarige Artikelnummer: 24.3571-9939.5

MAPP-Code vorhanden:

Bremssystem: ATE

Kolbendurchmesser [mm]: 57

Austauschteil:

Ergänzungsartikel/Ergänzende Info: - Halter

CITROËN, PEUGEOT**24.3571-9953.5****241062****Bremssattel**

Bremssattelausführung:

paarige Artikelnummer: 24.3571-9954.5

MAPP-Code vorhanden:

Bremssystem: ATE

Kolbendurchmesser [mm]: 57

Austauschteil:

Ergänzungsartikel/Ergänzende Info: - Halter

Artikelnummer des empfohlenen Zubehörs: 11.8116-0237.1

ALFA ROMEO, CHRYSLER, FIAT, LANCIA

24.3571-9954.5**241063****Bremssattel**

Bremssattelausführung:

paarige Artikelnummer: 24.3571-9953.5

MAPP-Code vorhanden:

Bremssystem: ATE

Kolbendurchmesser [mm]: 57

Austauschteil:

Ergänzungsartikel/Ergänzende Info: - Halter

Artikelnummer des empfohlenen Zubehörs: 11.8116-0237.1

ALFA ROMEO, CHRYSLER, FIAT, LANCIA**24.3571-9969.5****241038****Bremssattel**

Bremssattelausführung:

paarige Artikelnummer: 24.3571-9970.5

MAPP-Code vorhanden:

Bremssystem: ATE

Kolbendurchmesser [mm]: 57

Austauschteil:

Ergänzungsartikel/Ergänzende Info: - Halter

Artikelnummer des empfohlenen Zubehörs: 11.8116-0340.1

ALFA ROMEO, FIAT, JEEP**24.3571-9970.5****241039****Bremssattel**

Bremssattelausführung:

paarige Artikelnummer: 24.3571-9969.5

MAPP-Code vorhanden:

Bremssystem: ATE

Kolbendurchmesser [mm]: 57

Austauschteil:

Ergänzungsartikel/Ergänzende Info: - Halter

Artikelnummer des empfohlenen Zubehörs: 11.8116-0340.1

ALFA ROMEO, FIAT, JEEP**24.3571-9971.5****240617****Bremssattel**

Bremssattelausführung:

paarige Artikelnummer: 24.3571-9972.5

Bremssystem: ATE

Kolbendurchmesser [mm]: 57

Austauschteil:

Ergänzungsartikel/Ergänzende Info: - Halter

VOLVO

24.3571-9972.5

240618



Bremssattel

Bremssattelausführung:
paarige Artikelnummer: 24.3571-9971.5
Bremssystem: ATE
Kolbendurchmesser [mm]: 57
Austauschteil:
Ergänzungsartikel/Ergänzende Info: - Halter

VOLVO

24.3571-9973.5

241437



Bremssattel

Austauschteil:
Bremssattelausführung:
Ergänzungsartikel/Ergänzende Info: - Halter
paarige Artikelnummer: 24.3571-9974.5
Bremssystem: FTE
Kolbendurchmesser [mm]: 57

BMW

24.3571-9974.5

241438



Bremssattel

Austauschteil:
Bremssattelausführung:
Ergänzungsartikel/Ergänzende Info: - Halter
paarige Artikelnummer: 24.3571-9973.5
Bremssystem: FTE
Kolbendurchmesser [mm]: 57

BMW

24.3572-1707.5

240884



Bremssattel

Austauschteil:
Bremssattelausführung:
Ergänzungsartikel/Ergänzende Info: - Halter
paarige Artikelnummer: 24.3572-1708.5
Bremssystem: BOS
Kolbendurchmesser [mm]: 57

CITROËN

24.3572-1708.5**240885****Bremssattel**

Austauschteil:

Bremssattelausführung:

Ergänzungsartikel/Ergänzende Info: - Halter

paarige Artikelnummer: 24.3572-1707.5

Bremssystem: BOS

Kolbendurchmesser [mm]: 57

CITROËN**24.3572-1709.5****240583****Bremssattel**

Bremssattelausführung:

paarige Artikelnummer: 24.3572-1710.5

Bremssystem: BDX

Kolbendurchmesser [mm]: 57

Austauschteil:

Ergänzungsartikel/Ergänzende Info: - Halter

CITROËN**24.3572-1710.5****240584****Bremssattel**

Bremssattelausführung:

paarige Artikelnummer: 24.3572-1709.5

Bremssystem: BDX

Kolbendurchmesser [mm]: 57

Austauschteil:

Ergänzungsartikel/Ergänzende Info: - Halter

CITROËN**24.3576-9945.5****241040****Bremssattel**

Bremssattelausführung:

paarige Artikelnummer: 24.3576-9946.5

MAPP-Code vorhanden:

Bremssystem: ATE

Kolbendurchmesser [mm]: 57

Austauschteil:

Ergänzungsartikel/Ergänzende Info: - Halter

OPEL, SAAB, VAUXHALL

24.3576-9946.5**241041****Bremssattel**

Bremssattelausführung:

paarige Artikelnummer: 24.3576-9945.5

MAPP-Code vorhanden:

Bremssystem: ATE

Kolbendurchmesser [mm]: 57

Austauschteil:

Ergänzungsartikel/Ergänzende Info: - Halter

OPEL, SAAB, VAUXHALL**24.3576-9975.5****241042****Bremssattel**

Bremssattelausführung:

paarige Artikelnummer: 24.3576-9976.5

MAPP-Code vorhanden:

Bremssystem: ATE

Kolbendurchmesser [mm]: 57

Austauschteil:

Ergänzungsartikel/Ergänzende Info: - Halter

Artikelnummer des empfohlenen Zubehörs: 11.0101-5407.2 / 11.8116-0345.2 / 11.8116-0410.2 / 11.8171-0008.1

FORD, MAZDA, VOLVO**24.3576-9976.5****241043****Bremssattel**

Bremssattelausführung:

paarige Artikelnummer: 24.3576-9975.5

MAPP-Code vorhanden:

Bremssystem: ATE

Kolbendurchmesser [mm]: 57

Austauschteil:

Ergänzungsartikel/Ergänzende Info: - Halter

Artikelnummer des empfohlenen Zubehörs: 11.0101-5407.2 / 11.8116-0345.2 / 11.8116-0410.2 / 11.8171-0008.1

FORD, MAZDA, VOLVO**24.3576-9995.5****240962****Bremssattel**

Bremssattelausführung:

paarige Artikelnummer: 24.3576-9996.5

MAPP-Code vorhanden:

Bremssystem: ATE

Kolbendurchmesser [mm]: 57

Austauschteil:

Ergänzungsartikel/Ergänzende Info: - Halter

Artikelnummer des empfohlenen Zubehörs: 11.0101-5409.2 / 11.8116-0410.2 / 11.8171-0008.1

AUDI, SEAT, SKODA, VW

24.3576-9996.5**240963****Bremssattel**

Bremssattelausführung:

paarige Artikelnummer: 24.3576-9996.5

MAPP-Code vorhanden:

Bremssystem: ATE

Kolbendurchmesser [mm]: 57

Austauschteil:

Ergänzungsartikel/Ergänzende Info: - Halter

Artikelnummer des empfohlenen Zubehörs: 11.0101-5409.2 / 11.8116-0410.2 / 11.8171-0008.1

AUDI, SEAT, SKODA, VW**24.3601-1707.5****240229****Bremssattel**

Bremssattelausführung:

paarige Artikelnummer: 24.3601-1708.5

Bremssystem: TRW

Kolbendurchmesser [mm]: 60

Austauschteil:

Ergänzungsartikel/Ergänzende Info: - Halter

RENAULT**24.3601-1708.5****240230****Bremssattel**

Bremssattelausführung:

paarige Artikelnummer: 24.3601-1707.5

Bremssystem: TRW

Kolbendurchmesser [mm]: 60

Austauschteil:

Ergänzungsartikel/Ergänzende Info: - Halter

RENAULT**24.3601-1711.5****240938****Bremssattel**

Bremssattelausführung:

paarige Artikelnummer: 24.3601-1712.5

MAPP-Code vorhanden:

Bremssystem: TRW

Kolbendurchmesser [mm]: 60

Austauschteil:

Ergänzungsartikel/Ergänzende Info: - Halter

CITROËN, FIAT, LANCIA, PEUGEOT

24.3601-1712.5**240939****Bremssattel**

Bremssattelausführung:

paarige Artikelnummer: 24.3601-1711.5

MAPP-Code vorhanden:

Bremssystem: TRW

Kolbendurchmesser [mm]: 60

Austauschteil:

Ergänzungsartikel/Ergänzende Info: - Halter

CITROËN, FIAT, LANCIA, PEUGEOT**24.3601-1713.5****240355****Bremssattel**

Bremssattelausführung:

paarige Artikelnummer: 24.3601-1714.5

MAPP-Code vorhanden:

Bremssystem: ATE

Kolbendurchmesser [mm]: 60

Austauschteil:

Ergänzungsartikel/Ergänzende Info: - Halter

Artikelnummer des empfohlenen Zubehörs: 11.0101-5402.2 / 11.0441-6003.2 / 11.8116-0197.1 / 11.8116-0290.2 / 11.8170-0530.1 / 11.8171-0008.1

BMW**24.3601-1714.5****240356****Bremssattel**

Bremssattelausführung:

paarige Artikelnummer: 24.3601-1713.5

MAPP-Code vorhanden:

Bremssystem: ATE

Kolbendurchmesser [mm]: 60

Austauschteil:

Ergänzungsartikel/Ergänzende Info: - Halter

Artikelnummer des empfohlenen Zubehörs: 11.0101-5402.2 / 11.0441-6003.2 / 11.8116-0197.1 / 11.8116-0290.2 / 11.8170-0530.1 / 11.8171-0008.1

BMW**24.3601-1717.5****240391****Bremssattel**

Bremssattelausführung:

paarige Artikelnummer: 24.3601-1718.5

Bremssystem: AKE

Kolbendurchmesser [mm]: 60

Austauschteil:

Ergänzungsartikel/Ergänzende Info: - Halter

OPEL, VAUXHALL

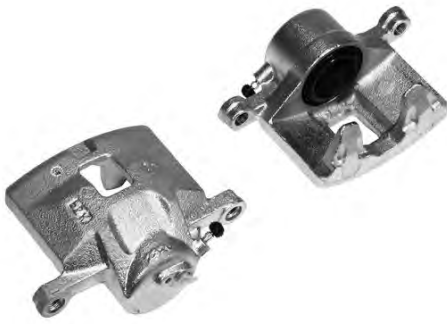
24.3601-1718.5**240392****Bremssattel**

Bremssattelausführung:

paarige Artikelnummer: 24.3601-1717.5

Bremssystem: AKE

Kolbendurchmesser [mm]: 60

Austauschteil:

Ergänzungsartikel/Ergänzende Info: - Halter

OPEL, VAUXHALL**24.3601-1721.5****240629****Bremssattel**

Bremssattelausführung:

paarige Artikelnummer: 24.3601-1722.5

Bremssystem: TRW

Kolbendurchmesser [mm]: 60

Austauschteil:

Ergänzungsartikel/Ergänzende Info: - Halter

MERCEDES-BENZ**24.3601-1722.5****240630****Bremssattel**

Bremssattelausführung:

paarige Artikelnummer: 24.3601-1721.5

Bremssystem: TRW

Kolbendurchmesser [mm]: 60

Austauschteil:

Ergänzungsartikel/Ergänzende Info: - Halter

MERCEDES-BENZ**24.3601-1725.5****240784****Bremssattel**

Bremssattelausführung:

paarige Artikelnummer: 24.3601-1726.5

Bremssystem: TRW

Kolbendurchmesser [mm]: 60

Austauschteil:

Ergänzungsartikel/Ergänzende Info: - Halter

MERCEDES-BENZ

24.3601-1726.5**240785****Bremssattel**

Bremssattelausführung:

paarige Artikelnummer: 24.3601-1725.5

Bremssystem: TRW

Kolbendurchmesser [mm]: 60

Austauschteil:

Ergänzungsartikel/Ergänzende Info: - Halter

MERCEDES-BENZ**24.3601-1727.5****240786****Bremssattel**

Bremssattelausführung:

paarige Artikelnummer: 24.3601-1728.5

Bremssystem: TRW

Kolbendurchmesser [mm]: 60

Austauschteil:

Ergänzungsartikel/Ergänzende Info: - Halter

AUDI, SEAT, SKODA, VW**24.3601-1728.5****240787****Bremssattel**

Bremssattelausführung:

paarige Artikelnummer: 24.3601-1727.5

Bremssystem: TRW

Kolbendurchmesser [mm]: 60

Austauschteil:

Ergänzungsartikel/Ergänzende Info: - Halter

AUDI, SEAT, SKODA, VW**24.3601-1729.5****240802****Bremssattel**

Bremssattelausführung:

paarige Artikelnummer: 24.3601-1730.5

Bremssystem: TRW

Kolbendurchmesser [mm]: 60

Austauschteil:

Ergänzungsartikel/Ergänzende Info: - Halter

AUDI

24.3601-1730.5

240803



Bremssattel

Bremssattelausführung:

paarige Artikelnummer: 24.3601-1729.5

Bremssystem: TRW

Kolbendurchmesser [mm]: 60

Austauschteil:

Ergänzungsartikel/Ergänzende Info: - Halter

AUDI

24.3601-1731.5

240804



Bremssattel

Bremssattelausführung:

paarige Artikelnummer: 24.3601-1732.5

Bremssystem: TRW

Kolbendurchmesser [mm]: 60

Austauschteil:

Ergänzungsartikel/Ergänzende Info: - Halter

AUDI

24.3601-1732.5

240805



Bremssattel

Bremssattelausführung:

paarige Artikelnummer: 24.3601-1731.5

Bremssystem: TRW

Kolbendurchmesser [mm]: 60

Austauschteil:

Ergänzungsartikel/Ergänzende Info: - Halter

AUDI

24.3601-1733.5

240840



Bremssattel

Austauschteil:

Bremssattelausführung:

Ergänzungsartikel/Ergänzende Info: - Halter

paarige Artikelnummer: 24.3601-1734.5

Kolbendurchmesser [mm]: 60

NISSAN

24.3601-1734.5

240841



Bremssattel

Austauschteil:

Bremssattelausführung:

Ergänzungsartikel/Ergänzende Info: - Halter

paarige Artikelnummer: 24.3601-1733.5

Kolbendurchmesser [mm]: 60

NISSAN

24.3601-1735.5

241179



Bremssattel

Austauschteil:

Bremssattelausführung:

Ergänzungsartikel/Ergänzende Info: - Halter

paarige Artikelnummer: 24.3601-1736.5

Kolbendurchmesser [mm]: 60

MERCEDES-BENZ

24.3601-1736.5

241180



Bremssattel

Austauschteil:

Bremssattelausführung:

Ergänzungsartikel/Ergänzende Info: - Halter

paarige Artikelnummer: 24.3601-1735.5

Kolbendurchmesser [mm]: 60

MERCEDES-BENZ

24.3601-1737.5

241245



Bremssattel

Bremssattelausführung:

Material: ALU

paarige Artikelnummer: 24.3601-1738.5

Bremssystem: TRW

Kolbendurchmesser [mm]: 60

Austauschteil:

Ergänzungsartikel/Ergänzende Info: - Halter

MERCEDES-BENZ

24.3601-1738.5**241246****Bremssattel**

Bremssattelausführung:

Material: ALU

paarige Artikelnummer: 24.3601-1737.5

Bremssystem: TRW

Kolbendurchmesser [mm]: 60

Austauschteil:

Ergänzungsartikel/Ergänzende Info: - Halter

MERCEDES-BENZ**24.3601-1739.5****241323****Bremssattel**

Bremssattelausführung:

Material: Gusseisen

paarige Artikelnummer: 24.3601-1740.5

Bremssystem: MAN

Kolbendurchmesser [mm]: 60

Austauschteil:

Ergänzungsartikel/Ergänzende Info: - Halter

HYUNDAI, KIA**24.3601-1740.5****241324****Bremssattel**

Bremssattelausführung:

Material: Gusseisen

paarige Artikelnummer: 24.3601-1739.5

Bremssystem: MAN

Kolbendurchmesser [mm]: 60

Austauschteil:

Ergänzungsartikel/Ergänzende Info: - Halter

HYUNDAI, KIA**24.3601-1741.5****241333****Bremssattel**

Austauschteil:

Bremssattelausführung:

Ergänzungsartikel/Ergänzende Info: - Halter

Material: Gusseisen

paarige Artikelnummer: 24.3601-1742.5

Kolbendurchmesser [mm]: 60

MITSUBISHI

24.3601-1742.5

241334



Bremssattel

Austauschteil:

Bremssattelausführung:

Ergänzungsartikel/Ergänzende Info: - Halter

Material: Gusseisen

paarige Artikelnummer: 24.3601-1741.5

Kolbendurchmesser [mm]: 60

MITSUBISHI

24.3601-1743.5

241369



Bremssattel

Bremssattelausführung:

Material: Gusseisen

paarige Artikelnummer: 24.3601-1744.5

Bremssystem: ADV

Kolbendurchmesser [mm]: 60

Austauschteil:

Ergänzungsartikel/Ergänzende Info: - Halter

SUZUKI

24.3601-1744.5

241370



Bremssattel

Bremssattelausführung:

Material: Gusseisen

paarige Artikelnummer: 24.3601-1743.5

Bremssystem: ADV

Kolbendurchmesser [mm]: 60

Austauschteil:

Ergänzungsartikel/Ergänzende Info: - Halter

SUZUKI

24.3601-1745.5

241389



Bremssattel

Austauschteil:

Bremssattelausführung:

Ergänzungsartikel/Ergänzende Info: - Halter

paarige Artikelnummer: 24.3601-1746.5

Kolbendurchmesser [mm]: 60

HYUNDAI

24.3601-1746.5**241390****Bremssattel**

Austauschteil:

Bremssattelausführung:

Ergänzungsartikel/Ergänzende Info: - Halter

paarige Artikelnummer: 24.3601-1745.5

Kolbendurchmesser [mm]: 60

HYUNDAI**24.3601-1747.5****241401****Bremssattel**

Austauschteil:

Bremssattelausführung:

Ergänzungsartikel/Ergänzende Info: - Halter

paarige Artikelnummer: 24.3601-1748.5

Bremssystem: ADV

Kolbendurchmesser [mm]: 60

TOYOTA**24.3601-1748.5****241402****Bremssattel**

Austauschteil:

Bremssattelausführung:

Ergänzungsartikel/Ergänzende Info: - Halter

paarige Artikelnummer: 24.3601-1747.5

Bremssystem: ADV

Kolbendurchmesser [mm]: 60

TOYOTA**24.3601-1749.5****241441****Bremssattel**

Austauschteil:

Bremssattelausführung:

Ergänzungsartikel/Ergänzende Info: - Halter

paarige Artikelnummer: 24.3601-1750.5

Kolbendurchmesser [mm]: 60

HYUNDAI, KIA**24.3601-1750.5****241442****Bremssattel**

Austauschteil:

Bremssattelausführung:

Ergänzungsartikel/Ergänzende Info: - Halter

paarige Artikelnummer: 24.3601-1749.5

Kolbendurchmesser [mm]: 60

HYUNDAI, KIA

24.3601-1751.5**241443****Bremssattel**

Austauschteil:

Bremssattelausführung:

Ergänzungsartikel/Ergänzende Info: - Halter

paarige Artikelnummer: 24.3601-1752.5

Kolbendurchmesser [mm]: 60

CHEVROLET, OPEL, SAAB, VAUXHALL**24.3601-1752.5****241444****Bremssattel**

Austauschteil:

Bremssattelausführung:

Ergänzungsartikel/Ergänzende Info: - Halter

paarige Artikelnummer: 24.3601-1751.5

Kolbendurchmesser [mm]: 60

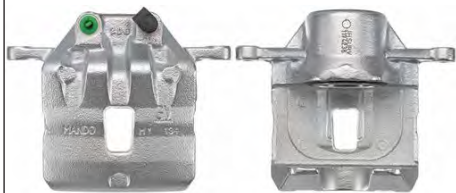
CHEVROLET, OPEL, SAAB, VAUXHALL**24.3601-1753.5****241439****Bremssattel**

Austauschteil:

Bremssattelausführung:

Ergänzungsartikel/Ergänzende Info: - Halter

paarige Artikelnummer: 24.3601-1754.5

Bremsystem: MAN

Kolbendurchmesser [mm]: 60

CHEVROLET, OPEL, SAAB, VAUXHALL**24.3601-1754.5****241440****Bremssattel**

Austauschteil:

Bremssattelausführung:

Ergänzungsartikel/Ergänzende Info: - Halter

paarige Artikelnummer: 24.3601-1753.5

Bremsystem: MAN

Kolbendurchmesser [mm]: 60

CHEVROLET, OPEL, SAAB, VAUXHALL**24.3601-1755.5****241525****Bremssattel**

Bremssattelfarbe: rot

Austauschteil:

Bremssattelausführung:

Ergänzungsartikel/Ergänzende Info: - Halter

paarige Artikelnummer: 24.3601-1756.5

Kolbendurchmesser [mm]: 60

AUDI, SEAT, SKODA, VW

24.3601-1756.5

241526



Bremssattel

Bremssattelfarbe: rot

Austauschteil:

Bremssattelausführung:

Ergänzungsartikel/Ergänzende Info: - Halter

paarige Artikelnummer: 24.3601-1755.5

Kolbendurchmesser [mm]: 60

AUDI, SEAT, SKODA, VW

24.3601-1757.5

241491



Bremssattel

Bremssattelausführung:

paarige Artikelnummer: 24.3601-1758.5

Bremssystem: TRW

Kolbendurchmesser [mm]: 60

Bremssattelfarbe: schwarz

Austauschteil:

Ergänzungsartikel/Ergänzende Info: - Halter

VW

24.3601-1758.5

241492



Bremssattel

Bremssattelausführung:

paarige Artikelnummer: 24.3601-1757.5

Bremssystem: TRW

Kolbendurchmesser [mm]: 60

Bremssattelfarbe: schwarz

Austauschteil:

Ergänzungsartikel/Ergänzende Info: - Halter

VW

24.3601-1759.5

241505



Bremssattel

Austauschteil:

Bremssattelausführung:

Ergänzungsartikel/Ergänzende Info: - Halter

paarige Artikelnummer: 24.3601-1760.5

Bremssystem: TRW

Kolbendurchmesser [mm]: 60

MERCEDES-BENZ



24.3601-1760.5

241506



Bremssattel

Austauschteil:

Bremssattelausführung:

Ergänzungsartikel/Ergänzende Info: - Halter

paarige Artikelnummer: 24.3601-1759.5

Bremssystem: TRW

Kolbendurchmesser [mm]: 60

MERCEDES-BENZ

24.3601-1763.5

241529



Bremssattel

Austauschteil:

Bremssattelausführung:

Ergänzungsartikel/Ergänzende Info: - Halter

paarige Artikelnummer: 24.3601-1764.5

Kolbendurchmesser [mm]: 60

HYUNDAI, KIA

24.3601-1764.5

241530



Bremssattel

Austauschteil:

Bremssattelausführung:

Ergänzungsartikel/Ergänzende Info: - Halter

paarige Artikelnummer: 24.3601-1763.5

Kolbendurchmesser [mm]: 60

HYUNDAI, KIA

24.3601-1765.5

241541



Bremssattel

Bremssattelausführung:

paarige Artikelnummer: 24.3601-1766.5

MAPP-Code vorhanden:

Bremssystem: MAN

Kolbendurchmesser [mm]: 60

Austauschteil:

Ergänzungsartikel/Ergänzende Info: - Halter

CHEVROLET, OPEL, VAUXHALL

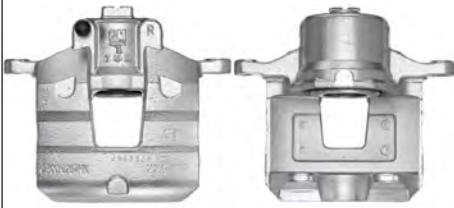
24.3601-1766.5**241542****Bremssattel**

Bremssattelausführung:

paarige Artikelnummer: 24.3601-1765.5

MAPP-Code vorhanden:

Bremssystem: MAN

Kolbendurchmesser [mm]: 60

Austauschteil:

Ergänzungsartikel/Ergänzende Info: - Halter

CHEVROLET, OPEL, VAUXHALL**24.3601-1770.5****241618****Bremssattel**

Bremssattelausführung:

paarige Artikelnummer: 24.3601-1769.5

MAPP-Code vorhanden:

Bremssystem: BOS

Kolbendurchmesser [mm]: 60

Austauschteil:

Ergänzungsartikel/Ergänzende Info: - Halter

TOYOTA**24.3601-2601.5****241044****Bremssattel**

Bremssattelausführung:

paarige Artikelnummer: 24.3601-2602.5

MAPP-Code vorhanden:

Bremssystem: ATE

Kolbendurchmesser [mm]: 60

Austauschteil:

Ergänzungsartikel/Ergänzende Info: - Halter

Artikelnummer des empfohlenen Zubehörs: 11.0103-0002.2

CHEVROLET, OPEL, VAUXHALL**24.3601-2602.5****241045****Bremssattel**

Bremssattelausführung:

paarige Artikelnummer: 24.3601-2601.5

MAPP-Code vorhanden:

Bremssystem: ATE

Kolbendurchmesser [mm]: 60

Austauschteil:

Ergänzungsartikel/Ergänzende Info: - Halter

Artikelnummer des empfohlenen Zubehörs: 11.0103-0002.2

CHEVROLET, OPEL, VAUXHALL

24.3601-2603.5**241046****Bremssattel**

Bremssattelausführung:

paarige Artikelnummer: 24.3601-2604.5

MAPP-Code vorhanden:

Bremssystem: ATE

Kolbendurchmesser [mm]: 60

Austauschteil:

Ergänzungsartikel/Ergänzende Info: - Halter

Artikelnummer des empfohlenen Zubehörs: 11.0103-0002.2

CHEVROLET, OPEL, VAUXHALL**24.3601-2604.5****241047****Bremssattel**

Bremssattelausführung:

paarige Artikelnummer: 24.3601-2603.5

MAPP-Code vorhanden:

Bremssystem: ATE

Kolbendurchmesser [mm]: 60

Austauschteil:

Ergänzungsartikel/Ergänzende Info: - Halter

Artikelnummer des empfohlenen Zubehörs: 11.0103-0002.2

CHEVROLET, OPEL, VAUXHALL**24.3601-2607.5****241487****Bremssattel**

Bremssattelausführung:

paarige Artikelnummer: 24.3601-2608.5

MAPP-Code vorhanden:

Bremssystem: TRW

Kolbendurchmesser [mm]: 60

Bremssattelfarbe: rot

Austauschteil:

Ergänzungsartikel/Ergänzende Info: - Halter

VW**24.3601-2608.5****241488****Bremssattel**

Bremssattelausführung:

paarige Artikelnummer: 24.3601-2607.5

MAPP-Code vorhanden:

Bremssystem: TRW

Kolbendurchmesser [mm]: 60

Bremssattelfarbe: rot

Austauschteil:

Ergänzungsartikel/Ergänzende Info: - Halter

VW

24.3601-8513.5**240687****Bremssattel**

Bremssattelausführung:

paarige Artikelnummer: 24.3601-8514.5

MAPP-Code vorhanden:

Bremssystem: ATE

Kolbendurchmesser [mm]: 60

Austauschteil:

Ergänzungsartikel/Ergänzende Info: - Halter

MERCEDES-BENZ, VW**24.3601-8514.5****240688****Bremssattel**

Bremssattelausführung:

paarige Artikelnummer: 24.3601-8513.5

MAPP-Code vorhanden:

Bremssystem: ATE

Kolbendurchmesser [mm]: 60

Austauschteil:

Ergänzungsartikel/Ergänzende Info: - Halter

MERCEDES-BENZ, VW**24.3601-8515.5****240689****Bremssattel**

Bremssattelausführung:

paarige Artikelnummer: 24.3601-8516.5

MAPP-Code vorhanden:

Bremssystem: ATE

Kolbendurchmesser [mm]: 60

Austauschteil:

Ergänzungsartikel/Ergänzende Info: - Halter

BMW**24.3601-8516.5****240690****Bremssattel**

Bremssattelausführung:

paarige Artikelnummer: 24.3601-8515.5

MAPP-Code vorhanden:

Bremssystem: ATE

Kolbendurchmesser [mm]: 60

Austauschteil:

Ergänzungsartikel/Ergänzende Info: - Halter

BMW

24.3601-8527.5**240503****Bremssattel**

Bremssattelausführung:

paarige Artikelnummer: 24.3601-8528.5

MAPP-Code vorhanden:

Bremssystem: ATE

Kolbendurchmesser [mm]: 60

Austauschteil:

Ergänzungsartikel/Ergänzende Info: - Halter

Artikelnummer des empfohlenen Zubehörs: 11.0101-5407.2 / 11.0441-6007.2 / 11.8116-0301.1 / 11.8171-0008.1

FORD**24.3601-8528.5****240504****Bremssattel**

Bremssattelausführung:

paarige Artikelnummer: 24.3601-8527.5

MAPP-Code vorhanden:

Bremssystem: ATE

Kolbendurchmesser [mm]: 60

Austauschteil:

Ergänzungsartikel/Ergänzende Info: - Halter

Artikelnummer des empfohlenen Zubehörs: 11.0101-5407.2 / 11.0441-6007.2 / 11.8116-0301.1 / 11.8171-0008.1

FORD**24.3601-9243.5****241597****Bremssattel**

Bremssattelausführung:

paarige Artikelnummer: 24.3601-9244.5

MAPP-Code vorhanden:

Bremssystem: ATE

Kolbendurchmesser [mm]: 60

Austauschteil:

Ergänzungsartikel/Ergänzende Info: - Halter

Artikelnummer des empfohlenen Zubehörs: 11.0101-5407.2 / 11.8116-0326.1 / 11.8171-0008.1 / 11.0441-6008.2

CITROËN, PEUGEOT**24.3601-9244.5****241598****Bremssattel**

Bremssattelausführung:

paarige Artikelnummer: 24.3601-9243.5

MAPP-Code vorhanden:

Bremssystem: ATE

Kolbendurchmesser [mm]: 60

Austauschteil:

Ergänzungsartikel/Ergänzende Info: - Halter

Artikelnummer des empfohlenen Zubehörs: 11.0101-5407.2 / 11.8116-0326.1 / 11.8171-0008.1 / 11.0441-6008.2

CITROËN, PEUGEOT

24.3601-9701.5**241585****Bremssattel**

Bremssattelausführung:

paarige Artikelnummer: 24.3601-9702.5

MAPP-Code vorhanden:

Bremssystem: ATE

Kolbendurchmesser [mm]: 60

Austauschteil:

Ergänzungsartikel/Ergänzende Info: - Halter

CITROËN, DS, OPEL, PEUGEOT, VAUXHALL**24.3601-9702.5****241586****Bremssattel**

Bremssattelausführung:

paarige Artikelnummer: 24.3601-9701.5

MAPP-Code vorhanden:

Bremssystem: ATE

Kolbendurchmesser [mm]: 60

Austauschteil:

Ergänzungsartikel/Ergänzende Info: - Halter

CITROËN, DS, OPEL, PEUGEOT, VAUXHALL**24.3601-9711.5****241048****Bremssattel**

Bremssattelausführung:

paarige Artikelnummer: 24.3601-9712.5

MAPP-Code vorhanden:

Bremssystem: ATE

Kolbendurchmesser [mm]: 60

Austauschteil:

Ergänzungsartikel/Ergänzende Info: - Halter

Artikelnummer des empfohlenen Zubehörs: 11.0441-6008.2 / 11.8116-0206.1

FORD, LAND ROVER, VOLVO**24.3601-9712.5****241049****Bremssattel**

Bremssattelausführung:

paarige Artikelnummer: 24.3601-9711.5

MAPP-Code vorhanden:

Bremssystem: ATE

Kolbendurchmesser [mm]: 60

Austauschteil:

Ergänzungsartikel/Ergänzende Info: - Halter

Artikelnummer des empfohlenen Zubehörs: 11.0441-6008.2 / 11.8116-0206.1

FORD, LAND ROVER, VOLVO

24.3601-9717.5**241050****Bremssattel**

Bremssattelausführung:

paarige Artikelnummer: 24.3601-9718.5

MAPP-Code vorhanden:

Bremssystem: ATE

Kolbendurchmesser [mm]: 60

Austauschteil:

Ergänzungsartikel/Ergänzende Info: - Halter

Artikelnummer des empfohlenen Zubehörs: 11.0441-6008.2

CITROËN, DS, PEUGEOT**24.3601-9718.5****241051****Bremssattel**

Bremssattelausführung:

paarige Artikelnummer: 24.3601-9717.5

MAPP-Code vorhanden:

Bremssystem: ATE

Kolbendurchmesser [mm]: 60

Austauschteil:

Ergänzungsartikel/Ergänzende Info: - Halter

Artikelnummer des empfohlenen Zubehörs: 11.0441-6008.2

CITROËN, DS, PEUGEOT**24.3601-9721.5****241052****Bremssattel**

Bremssattelausführung:

paarige Artikelnummer: 24.3601-9722.5

MAPP-Code vorhanden:

Bremssystem: ATE

Kolbendurchmesser [mm]: 60

Austauschteil:

Ergänzungsartikel/Ergänzende Info: - Halter

Artikelnummer des empfohlenen Zubehörs: 11.8116-0367.1

VW**24.3601-9722.5****241053****Bremssattel**

Bremssattelausführung:

paarige Artikelnummer: 24.3601-9721.5

MAPP-Code vorhanden:

Bremssystem: ATE

Kolbendurchmesser [mm]: 60

Austauschteil:

Ergänzungsartikel/Ergänzende Info: - Halter

Artikelnummer des empfohlenen Zubehörs: 11.8116-0367.1

VW

24.3601-9731.5**241054****Bremssattel**

Bremssattelausführung:

paarige Artikelnummer: 24.3601-9732.5

MAPP-Code vorhanden:

Bremssystem: ATE

Kolbendurchmesser [mm]: 60

Austauschteil:

Ergänzungsartikel/Ergänzende Info: - Halter

Artikelnummer des empfohlenen Zubehörs: 11.0441-6008.2

CITROËN, PEUGEOT**24.3601-9732.5****241055****Bremssattel**

Bremssattelausführung:

paarige Artikelnummer: 24.3601-9731.5

MAPP-Code vorhanden:

Bremssystem: ATE

Kolbendurchmesser [mm]: 60

Austauschteil:

Ergänzungsartikel/Ergänzende Info: - Halter

Artikelnummer des empfohlenen Zubehörs: 11.0441-6008.2

CITROËN, PEUGEOT**24.3601-9747.5****241056****Bremssattel**

Bremssattelausführung:

paarige Artikelnummer: 24.3601-9748.5

MAPP-Code vorhanden:

Bremssystem: ATE

Kolbendurchmesser [mm]: 60

Austauschteil:

Ergänzungsartikel/Ergänzende Info: - Halter

Artikelnummer des empfohlenen Zubehörs: 11.8116-0206.1

JAGUAR**24.3601-9748.5****241057****Bremssattel**

Bremssattelausführung:

paarige Artikelnummer: 24.3601-9747.5

MAPP-Code vorhanden:

Bremssystem: ATE

Kolbendurchmesser [mm]: 60

Austauschteil:

Ergänzungsartikel/Ergänzende Info: - Halter

Artikelnummer des empfohlenen Zubehörs: 11.8116-0206.1

JAGUAR

24.3601-9753.5**241058****Bremssattel**

Bremssattelausführung:

paarige Artikelnummer: 24.3601-9754.5

MAPP-Code vorhanden:

Bremssystem: ATE

Kolbendurchmesser [mm]: 60

Austauschteil:

Ergänzungsartikel/Ergänzende Info: - Halter

RENAULT**24.3601-9754.5****241059****Bremssattel**

Bremssattelausführung:

paarige Artikelnummer: 24.3601-9753.5

MAPP-Code vorhanden:

Bremssystem: ATE

Kolbendurchmesser [mm]: 60

Austauschteil:

Ergänzungsartikel/Ergänzende Info: - Halter

RENAULT**24.3601-9763.5****241119****Bremssattel**

Bremssattelausführung:

paarige Artikelnummer: 24.3601-9764.5

MAPP-Code vorhanden:

Bremssystem: ATE

Kolbendurchmesser [mm]: 60

Austauschteil:

Ergänzungsartikel/Ergänzende Info: - Halter

BMW**24.3601-9764.5****241120****Bremssattel**

Bremssattelausführung:

paarige Artikelnummer: 24.3601-9763.5

MAPP-Code vorhanden:

Bremssystem: ATE

Kolbendurchmesser [mm]: 60

Austauschteil:

Ergänzungsartikel/Ergänzende Info: - Halter

BMW

24.3601-9769.5**240695****Bremssattel**

Bremssattelausführung:

paarige Artikelnummer: 24.3601-9770.5

Bremssystem: ATE

Kolbendurchmesser [mm]: 60

Austauschteil:

Ergänzungsartikel/Ergänzende Info: - Halter

MERCEDES-BENZ**24.3601-9781.5****241121****Bremssattel**

Bremssattelausführung:

paarige Artikelnummer: 24.3601-9782.5

MAPP-Code vorhanden:

Bremssystem: ATE

Kolbendurchmesser [mm]: 60

Austauschteil:

Ergänzungsartikel/Ergänzende Info: - Halter

Artikelnummer des empfohlenen Zubehörs: 11.8116-0073.1

JAGUAR**24.3601-9782.5****241122****Bremssattel**

Bremssattelausführung:

paarige Artikelnummer: 24.3601-9781.5

MAPP-Code vorhanden:

Bremssystem: ATE

Kolbendurchmesser [mm]: 60

Austauschteil:

Ergänzungsartikel/Ergänzende Info: - Halter

Artikelnummer des empfohlenen Zubehörs: 11.8116-0073.1

JAGUAR**24.3601-9787.5****240505****Bremssattel**

Bremssattelausführung:

paarige Artikelnummer: 24.3601-9788.5

MAPP-Code vorhanden:

Bremssystem: ATE

Kolbendurchmesser [mm]: 60

Austauschteil:

Ergänzungsartikel/Ergänzende Info: - Halter

Artikelnummer des empfohlenen Zubehörs: 11.0101-5407.2 / 11.0441-6008.2 / 11.8116-0301.1 / 11.8171-0008.1

RENAULT

24.3601-9788.5**240506****Bremssattel**

Bremssattelausführung:

paarige Artikelnummer: 24.3601-9787.5

MAPP-Code vorhanden:

Bremssystem: ATE

Kolbendurchmesser [mm]: 60

Austauschteil:

Ergänzungsartikel/Ergänzende Info: - Halter

Artikelnummer des empfohlenen Zubehörs: 11.0101-5407.2 / 11.0441-6008.2 / 11.8116-0301.1 / 11.8171-0008.1

RENAULT**24.3601-9829.5****240507****Bremssattel**

Bremssattelausführung:

paarige Artikelnummer: 24.3601-9830.5

MAPP-Code vorhanden:

Bremssystem: ATE

Kolbendurchmesser [mm]: 60

Austauschteil:

Ergänzungsartikel/Ergänzende Info: - Halter

Artikelnummer des empfohlenen Zubehörs: 11.0101-5407.2 / 11.8116-0366.2 / 11.8171-0008.1 / 11.8171-0067.1

VOLVO**24.3601-9830.5****240508****Bremssattel**

Bremssattelausführung:

paarige Artikelnummer: 24.3601-9829.5

MAPP-Code vorhanden:

Bremssystem: ATE

Kolbendurchmesser [mm]: 60

Austauschteil:

Ergänzungsartikel/Ergänzende Info: - Halter

Artikelnummer des empfohlenen Zubehörs: 11.0101-5407.2 / 11.8116-0366.2 / 11.8171-0008.1 / 11.8171-0067.1

VOLVO**24.3601-9883.5****240964****Bremssattel**

Bremssattelausführung:

paarige Artikelnummer: 24.3601-9884.5

MAPP-Code vorhanden:

Bremssystem: ATE

Kolbendurchmesser [mm]: 60

Austauschteil:

Ergänzungsartikel/Ergänzende Info: - Halter

CITROËN, DS, PEUGEOT

24.3601-9884.5**240965****Bremssattel**

Bremssattelausführung:

paarige Artikelnummer: 24.3601-9883.5

MAPP-Code vorhanden:

Bremssystem: ATE

Kolbendurchmesser [mm]: 60

Austauschteil:

Ergänzungsartikel/Ergänzende Info: - Halter

CITROËN, DS, PEUGEOT**24.3601-9947.5****240597****Bremssattel**

Bremssattelausführung:

paarige Artikelnummer: 24.3601-9948.5

Bremssystem: ATE

Kolbendurchmesser [mm]: 60

Austauschteil:

Ergänzungsartikel/Ergänzende Info: - Halter

VW**24.3601-9948.5****240598****Bremssattel**

Bremssattelausführung:

paarige Artikelnummer: 24.3601-9947.5

Bremssystem: ATE

Kolbendurchmesser [mm]: 60

Austauschteil:

Ergänzungsartikel/Ergänzende Info: - Halter

VW**24.3606-1701.5****241445****Bremssattel**

Bremssattelausführung:

paarige Artikelnummer: 24.3606-1702.5

MAPP-Code vorhanden:

Bremssystem: BOS

Kolbendurchmesser [mm]: 60

Austauschteil:

Ergänzungsartikel/Ergänzende Info: - Halter

MERCEDES-BENZ

24.3606-1702.5**241446****Bremssattel**

Bremssattelausführung:

paarige Artikelnummer: 24.3606-1701.5

MAPP-Code vorhanden:

Bremssystem: BOS

Kolbendurchmesser [mm]: 60

Austauschteil:

Ergänzungsartikel/Ergänzende Info: - Halter

MERCEDES-BENZ**24.3606-1703.5****240587****Bremssattel**

Bremssattelausführung:

paarige Artikelnummer: 24.3606-1704.5

MAPP-Code vorhanden:

Bremssystem: TRW

Kolbendurchmesser [mm]: 60

Austauschteil:

Ergänzungsartikel/Ergänzende Info: - Halter

MERCEDES-BENZ**24.3606-1704.5****240588****Bremssattel**

Bremssattelausführung:

paarige Artikelnummer: 24.3606-1703.5

MAPP-Code vorhanden:

Bremssystem: TRW

Kolbendurchmesser [mm]: 60

Austauschteil:

Ergänzungsartikel/Ergänzende Info: - Halter

MERCEDES-BENZ**24.3606-1705.5****241205****Bremssattel**

Bremssattelausführung:

Material: ALU

paarige Artikelnummer: 24.3606-1706.5

MAPP-Code vorhanden:

Bremssystem: TRW

Kolbendurchmesser [mm]: 60

Austauschteil:

Ergänzungsartikel/Ergänzende Info: - Halter

MERCEDES-BENZ

24.3606-1706.5**241206****Bremssattel**

Bremssattelausführung:

Material: ALU

paarige Artikelnummer: 24.3606-1705.5

MAPP-Code vorhanden:

Bremssystem: TRW

Kolbendurchmesser [mm]: 60

Austauschteil:

Ergänzungsartikel/Ergänzende Info: - Halter

MERCEDES-BENZ**24.3606-1707.5****241207****Bremssattel**

Bremssattelausführung:

Material: ALU

paarige Artikelnummer: 24.3606-1708.5

MAPP-Code vorhanden:

Bremssystem: TRW

Kolbendurchmesser [mm]: 60

Austauschteil:

Ergänzungsartikel/Ergänzende Info: - Halter

MERCEDES-BENZ**24.3606-1708.5****241208****Bremssattel**

Bremssattelausführung:

Material: ALU

paarige Artikelnummer: 24.3606-1707.5

MAPP-Code vorhanden:

Bremssystem: TRW

Kolbendurchmesser [mm]: 60

Austauschteil:

Ergänzungsartikel/Ergänzende Info: - Halter

MERCEDES-BENZ**24.3606-1709.5****241209****Bremssattel**

Bremssattelausführung:

Material: ALU

paarige Artikelnummer: 24.3606-1710.5

MAPP-Code vorhanden:

Bremssystem: TRW

Kolbendurchmesser [mm]: 60

Austauschteil:

Ergänzungsartikel/Ergänzende Info: - Halter

MERCEDES-BENZ

24.3606-1710.5**241210****Bremssattel**

Bremssattelausführung:

Material: ALU

paarige Artikelnummer: 24.3606-1709.5

MAPP-Code vorhanden:

Bremssystem: TRW

Kolbendurchmesser [mm]: 60

Austauschteil:

Ergänzungsartikel/Ergänzende Info: - Halter

MERCEDES-BENZ**24.3606-1711.5****240780****Bremssattel**

Bremssattelausführung:

Material: ALU

paarige Artikelnummer: 24.3606-1712.5

MAPP-Code vorhanden:

Bremssystem: TRW

Kolbendurchmesser [mm]: 60

Austauschteil:

Ergänzungsartikel/Ergänzende Info: - Halter

MERCEDES-BENZ**24.3606-1712.5****240781****Bremssattel**

Bremssattelausführung:

Material: ALU

paarige Artikelnummer: 24.3606-1711.5

MAPP-Code vorhanden:

Bremssystem: TRW

Kolbendurchmesser [mm]: 60

Austauschteil:

Ergänzungsartikel/Ergänzende Info: - Halter

MERCEDES-BENZ**24.3606-1713.5****240892****Bremssattel**

Bremssattelausführung:

Material: Aluminium/Grauguss

paarige Artikelnummer: 24.3606-1714.5

MAPP-Code vorhanden:

Bremssystem: TRW

Kolbendurchmesser [mm]: 60

Austauschteil:

Ergänzungsartikel/Ergänzende Info: - Halter

AUDI

24.3606-1714.5

240893



Bremssattel

Bremssattelausführung:

Material: Aluminium/Grauguss

paarige Artikelnummer: 24.3606-1713.5

MAPP-Code vorhanden:

Bremssystem: TRW

Kolbendurchmesser [mm]: 60

Austauschteil:

Ergänzungsartikel/Ergänzende Info: - Halter

AUDI

24.3606-9001.5

241064



Bremssattel

Bremssattelausführung:

paarige Artikelnummer: 24.3606-9002.5

MAPP-Code vorhanden:

Bremssystem: ATE

Kolbendurchmesser [mm]: 60

Austauschteil:

Ergänzungsartikel/Ergänzende Info: - Halter

JAGUAR

24.3606-9002.5

241065



Bremssattel

Bremssattelausführung:

paarige Artikelnummer: 24.3606-9001.5

MAPP-Code vorhanden:

Bremssystem: ATE

Kolbendurchmesser [mm]: 60

Austauschteil:

Ergänzungsartikel/Ergänzende Info: - Halter

JAGUAR

24.3606-9929.5

230151



Bremssattel

Bremssattelausführung:

paarige Artikelnummer: 24.3606-9930.5

MAPP-Code vorhanden:

Bremssystem: ATE

Kolbendurchmesser [mm]: 60

Austauschteil:

Ergänzungsartikel/Ergänzende Info: - Halter

BMW



24.3606-9930.5**230152****Bremssattel**

Bremssattelausführung:

paarige Artikelnummer: 24.3606-9929.5

MAPP-Code vorhanden:

Bremssystem: ATE

Kolbendurchmesser [mm]: 60

Austauschteil:

Ergänzungsartikel/Ergänzende Info: - Halter

BMW**24.3606-9931.5****230153****Bremssattel**

Bremssattelausführung:

paarige Artikelnummer: 24.3606-9932.5

MAPP-Code vorhanden:

Bremssystem: ATE

Kolbendurchmesser [mm]: 60

Bremssattelfarbe: farblos

Austauschteil:

Ergänzungsartikel/Ergänzende Info: - Halter

BMW**24.3606-9932.5****230154****Bremssattel**

Bremssattelausführung:

paarige Artikelnummer: 24.3606-9931.5

MAPP-Code vorhanden:

Bremssystem: ATE

Kolbendurchmesser [mm]: 60

Bremssattelfarbe: farblos

Austauschteil:

Ergänzungsartikel/Ergänzende Info: - Halter

BMW**24.3606-9933.5****241489****Bremssattel**

Bremssattelausführung:

paarige Artikelnummer: 24.3606-9934.5

MAPP-Code vorhanden:

Bremssystem: TRW

Kolbendurchmesser [mm]: 60

Bremssattelfarbe: farblos

Austauschteil:

Ergänzungsartikel/Ergänzende Info: - Halter

MERCEDES-BENZ

24.3606-9934.5**241490****Bremssattel**

Bremssattelausführung:

paarige Artikelnummer: 24.3606-9933.5

MAPP-Code vorhanden:

Bremssystem: TRW

Kolbendurchmesser [mm]: 60

Bremssattelfarbe: farblos

Austauschteil:

Ergänzungsartikel/Ergänzende Info: - Halter

MERCEDES-BENZ**24.3606-9945.5****240966****Bremssattel**

Bremssattelausführung:

paarige Artikelnummer: 24.3606-9946.5

MAPP-Code vorhanden:

Bremssystem: ATE

Kolbendurchmesser [mm]: 60

Austauschteil:

Ergänzungsartikel/Ergänzende Info: - Halter

VOLVO**24.3606-9946.5****240967****Bremssattel**

Bremssattelausführung:

paarige Artikelnummer: 24.3606-9945.5

MAPP-Code vorhanden:

Bremssystem: ATE

Kolbendurchmesser [mm]: 60

Austauschteil:

Ergänzungsartikel/Ergänzende Info: - Halter

VOLVO**24.3606-9949.5****241123****Bremssattel**

Bremssattelausführung:

paarige Artikelnummer: 24.3606-9950.5

MAPP-Code vorhanden:

Bremssystem: ATE

Kolbendurchmesser [mm]: 60

Austauschteil:

Ergänzungsartikel/Ergänzende Info: - Halter

FORD, VOLVO

24.3606-9950.5**241124****Bremssattel**

Bremssattelausführung:

paarige Artikelnummer: 24.3606-9949.5

MAPP-Code vorhanden:

Bremssystem: ATE

Kolbendurchmesser [mm]: 60

Austauschteil:

Ergänzungsartikel/Ergänzende Info: - Halter

FORD, VOLVO**24.3606-9953.5****241125****Bremssattel**

Bremssattelausführung:

paarige Artikelnummer: 24.3606-9954.5

MAPP-Code vorhanden:

Bremssystem: ATE

Kolbendurchmesser [mm]: 60

Austauschteil:

Ergänzungsartikel/Ergänzende Info: - Halter

Artikelnummer des empfohlenen Zubehörs: 11.0101-5409.2 / 11.0441-6008.2 / 11.8116-0347.2 / 11.8116-0410.2 / 11.8171-0008.1

AUDI, SEAT**24.3606-9954.5****241126****Bremssattel**

Bremssattelausführung:

paarige Artikelnummer: 24.3606-9953.5

MAPP-Code vorhanden:

Bremssystem: ATE

Kolbendurchmesser [mm]: 60

Austauschteil:

Ergänzungsartikel/Ergänzende Info: - Halter

Artikelnummer des empfohlenen Zubehörs: 11.0101-5409.2 / 11.0441-6008.2 / 11.8116-0347.2 / 11.8116-0410.2 / 11.8171-0008.1

AUDI, SEAT**24.3606-9955.5****240577****Bremssattel**

Austauschteil:

Bremssattelausführung:

Ergänzungsartikel/Ergänzende Info: - Halter

paarige Artikelnummer: 24.3606-9956.5

Kolbendurchmesser [mm]: 60

BMW

24.3606-9956.5**240578****Bremssattel**

Austauschteil:

Bremssattelausführung:

Ergänzungsartikel/Ergänzende Info: - Halter

paarige Artikelnummer: 24.3606-9955.5

Kolbendurchmesser [mm]: 60

BMW**24.3606-9957.5****240968****Bremssattel**

Bremssattelausführung:

paarige Artikelnummer: 24.3606-9958.5

MAPP-Code vorhanden:

Bremssystem: ATE

Kolbendurchmesser [mm]: 60

Austauschteil:

Ergänzungsartikel/Ergänzende Info: - Halter

Artikelnummer des empfohlenen Zubehörs: 11.0101-5409.2 / 11.0441-6008.2 / 11.8116-0410.2 / 11.8171-0008.1

AUDI**24.3606-9958.5****240969****Bremssattel**

Bremssattelausführung:

paarige Artikelnummer: 24.3606-9957.5

MAPP-Code vorhanden:

Bremssystem: ATE

Kolbendurchmesser [mm]: 60

Austauschteil:

Ergänzungsartikel/Ergänzende Info: - Halter

Artikelnummer des empfohlenen Zubehörs: 11.0101-5409.2 / 11.0441-6008.2 / 11.8116-0410.2 / 11.8171-0008.1

AUDI**24.3606-9961.5****240970****Bremssattel**

Bremssattelausführung:

paarige Artikelnummer: 24.3606-9962.5

MAPP-Code vorhanden:

Bremssystem: ATE

Kolbendurchmesser [mm]: 60

Austauschteil:

Ergänzungsartikel/Ergänzende Info: - Halter

Artikelnummer des empfohlenen Zubehörs: 11.0101-5409.2 / 11.0441-6008.2 / 11.8116-0410.2 / 11.8171-0008.1

AUDI

24.3606-9962.5**240971****Bremssattel**

Bremssattelausführung:

paarige Artikelnummer: 24.3606-9961.5

MAPP-Code vorhanden:

Bremssystem: ATE

Kolbendurchmesser [mm]: 60

Austauschteil:

Ergänzungsartikel/Ergänzende Info: - Halter

Artikelnummer des empfohlenen Zubehörs: 11.0101-5409.2 / 11.0441-6008.2 / 11.8116-0410.2 / 11.8171-0008.1

AUDI**24.3606-9965.5****241066****Bremssattel**

Bremssattelausführung:

paarige Artikelnummer: 24.3606-9966.5

MAPP-Code vorhanden:

Bremssystem: ATE

Kolbendurchmesser [mm]: 60

Austauschteil:

Ergänzungsartikel/Ergänzende Info: - Halter

Artikelnummer des empfohlenen Zubehörs: 11.0101-5409.2 / 11.0101-5704.2 / 11.0441-6008.2 / 11.8116-0299.1 / 11.8116-0327.1 / 11.8171-0008.1

AUDI**24.3606-9966.5****241067****Bremssattel**

Bremssattelausführung:

paarige Artikelnummer: 24.3606-9965.5

MAPP-Code vorhanden:

Bremssystem: ATE

Kolbendurchmesser [mm]: 60

Austauschteil:

Ergänzungsartikel/Ergänzende Info: - Halter

Artikelnummer des empfohlenen Zubehörs: 11.0101-5409.2 / 11.0101-5704.2 / 11.0441-6008.2 / 11.8116-0299.1 / 11.8116-0327.1 / 11.8171-0008.1

AUDI**24.3606-9967.5****240571****Bremssattel**

Bremssattelausführung:

paarige Artikelnummer: 24.3606-9968.5

Bremssystem: ATE

Kolbendurchmesser [mm]: 60

Austauschteil:

Ergänzungsartikel/Ergänzende Info: - Halter

Artikelnummer des empfohlenen Zubehörs: 11.8116-0137.1

BMW

24.3606-9968.5**240572****Bremssattel**

Bremssattelausführung:

paarige Artikelnummer: 24.3606-9967.5

Bremssystem: ATE

Kolbendurchmesser [mm]: 60

Austauschteil:

Ergänzungsartikel/Ergänzende Info: - Halter

Artikelnummer des empfohlenen Zubehörs: 11.8116-0137.1

BMW**24.3606-9977.5****240573****Bremssattel**

Bremssattelausführung:

paarige Artikelnummer: 24.3606-9978.5

Bremssystem: ATE

Kolbendurchmesser [mm]: 60

Austauschteil:

Ergänzungsartikel/Ergänzende Info: - Halter

BMW**24.3606-9978.5****240574****Bremssattel**

Bremssattelausführung:

paarige Artikelnummer: 24.3606-9977.5

Bremssystem: ATE

Kolbendurchmesser [mm]: 60

Austauschteil:

Ergänzungsartikel/Ergänzende Info: - Halter

BMW**24.3606-9979.5****240575****Bremssattel**

Bremssattelausführung:

paarige Artikelnummer: 24.3606-9980.5

Bremssystem: ATE

Kolbendurchmesser [mm]: 60

Austauschteil:

Ergänzungsartikel/Ergänzende Info: - Halter

BMW

24.3606-9980.5**240576****Bremssattel**

Bremssattelausführung:

paarige Artikelnummer: 24.3606-9979.5

Bremssystem: ATE

Kolbendurchmesser [mm]: 60

Austauschteil:

Ergänzungsartikel/Ergänzende Info: - Halter

BMW**24.3611-1701.5****240778****Bremssattel**

Bremssattelausführung:

paarige Artikelnummer: 24.3611-1702.5

Bremssystem: SUM

Kolbendurchmesser [mm]: 61

Austauschteil:

Ergänzungsartikel/Ergänzende Info: - Halter

TOYOTA**24.3611-1702.5****240779****Bremssattel**

Bremssattelausführung:

paarige Artikelnummer: 24.3611-1701.5

Bremssystem: SUM

Kolbendurchmesser [mm]: 61

Austauschteil:

Ergänzungsartikel/Ergänzende Info: - Halter

TOYOTA**24.3661-1701.5****241363****Bremssattel**

Austauschteil:

Bremssattelausführung:

Ergänzungsartikel/Ergänzende Info: - Halter

paarige Artikelnummer: 24.3661-1702.5

Kolbendurchmesser [mm]: 66

CHRYSLER, FIAT, JEEP**24.3661-1702.5****241364****Bremssattel**

Austauschteil:

Bremssattelausführung:

Ergänzungsartikel/Ergänzende Info: - Halter

paarige Artikelnummer: 24.3661-1701.5

Kolbendurchmesser [mm]: 66

CHRYSLER, FIAT, JEEP

24.4236-8003.5**230139****Bremssattel**

Bremssattelausführung:

paarige Artikelnummer: 24.4236-8004.5

MAPP-Code vorhanden:

Bremssystem: ATE

Kolbendurchmesser [mm]: 36

Austauschteil:

Artikelnummer des empfohlenen Zubehörs: 13.0441-3609.2

MERCEDES-BENZ**24.4236-8004.5****230140****Bremssattel**

Bremssattelausführung:

paarige Artikelnummer: 24.4236-8003.5

MAPP-Code vorhanden:

Bremssystem: ATE

Kolbendurchmesser [mm]: 36

Austauschteil:

Artikelnummer des empfohlenen Zubehörs: 13.0441-3609.2

MERCEDES-BENZ**24.4351-0025.5****230087****Bremssattel**

Bremssattelausführung:

paarige Artikelnummer: 24.4351-0026.5

MAPP-Code vorhanden:

Bremssystem: ATE

Kolbendurchmesser [mm]: 35

Austauschteil:

Artikelnummer des empfohlenen Zubehörs: 13.0441-3506.2

OPEL, SAAB, VAUXHALL**24.4351-0026.5****230088****Bremssattel**

Bremssattelausführung:

paarige Artikelnummer: 24.4351-0025.5

MAPP-Code vorhanden:

Bremssystem: ATE

Kolbendurchmesser [mm]: 35

Austauschteil:

Artikelnummer des empfohlenen Zubehörs: 13.0441-3506.2

OPEL, SAAB, VAUXHALL

24.4351-8019.5**230091****Bremssattel**

Bremssattelausführung:

paarige Artikelnummer: 24.4351-8020.5

MAPP-Code vorhanden:

Bremssystem: ATE

Kolbendurchmesser [mm]: 35

Austauschteil:

Artikelnummer des empfohlenen Zubehörs: 13.0441-3507.2

MERCEDES-BENZ**24.4351-8020.5****230092****Bremssattel**

Bremssattelausführung:

paarige Artikelnummer: 24.4351-8019.5

MAPP-Code vorhanden:

Bremssystem: ATE

Kolbendurchmesser [mm]: 35

Austauschteil:

Artikelnummer des empfohlenen Zubehörs: 13.0441-3507.2

MERCEDES-BENZ**24.4361-0023.5****230089****Bremssattel**

Bremssattelausführung:

paarige Artikelnummer: 24.4361-0024.5

MAPP-Code vorhanden:

Bremssystem: ATE

Kolbendurchmesser [mm]: 36

Austauschteil:

Artikelnummer des empfohlenen Zubehörs: 13.0441-3609.2

MERCEDES-BENZ**24.4361-0024.5****230090****Bremssattel**

Bremssattelausführung:

paarige Artikelnummer: 24.4361-0023.5

MAPP-Code vorhanden:

Bremssystem: ATE

Kolbendurchmesser [mm]: 36

Austauschteil:

Artikelnummer des empfohlenen Zubehörs: 13.0441-3609.2

MERCEDES-BENZ

24.4361-8005.5**230093****Bremssattel**

Bremssattelausführung:

paarige Artikelnummer: 24.4361-8006.5

MAPP-Code vorhanden:

Bremssystem: ATE

Kolbendurchmesser [mm]: 36

Austauschteil:

Artikelnummer des empfohlenen Zubehörs: 13.0441-3609.2

MERCEDES-BENZ**24.4421-0043.5****230125****Bremssattel**

Bremssattelausführung:

paarige Artikelnummer: 24.4421-0044.5

MAPP-Code vorhanden:

Bremssystem: ATE

Kolbendurchmesser [mm]: 42

Austauschteil:

Artikelnummer des empfohlenen Zubehörs: 13.0441-4216.2

OPEL, VAUXHALL**24.4421-0044.5****230126****Bremssattel**

Bremssattelausführung:

paarige Artikelnummer: 24.4421-0043.5

MAPP-Code vorhanden:

Bremssystem: ATE

Kolbendurchmesser [mm]: 42

Austauschteil:

Artikelnummer des empfohlenen Zubehörs: 13.0441-4216.2

OPEL, VAUXHALL**24.4421-8025.5****230127****Bremssattel**

Bremssattelausführung:

paarige Artikelnummer: 24.4421-8026.5

MAPP-Code vorhanden:

Bremssystem: ATE

Kolbendurchmesser [mm]: 42

Austauschteil:

Ergänzungsartikel/Ergänzende Info 2: ohne Bremsbeläge

Artikelnummer des empfohlenen Zubehörs: 13.0441-4216.2

MERCEDES-BENZ

24.4421-8026.5**230128****Bremssattel**

Bremssattelausführung:

paarige Artikelnummer: 24.4421-8025.5

MAPP-Code vorhanden:

Bremssystem: ATE

Kolbendurchmesser [mm]: 42

Austauschteil:

Ergänzungsartikel/Ergänzende Info 2: ohne Bremsbeläge

Artikelnummer des empfohlenen Zubehörs: 13.0441-4216.2

MERCEDES-BENZ**24.4426-7002.5****230160****Bremssattel**

Bremssattelausführung:

Material: ALU

paarige Artikelnummer: 24.4426-7001.5

MAPP-Code vorhanden:

Bremssystem: ATE

Kolbendurchmesser [mm]: 42

Bremssattelfarbe: schwarz

Austauschteil:

Ergänzungsartikel/Ergänzende Info 2: ohne Bremsbeläge

AUDI**24.4426-7005.5****230079****Bremssattel**

Austauschteil:

Bremssattelausführung:

paarige Artikelnummer: 24.4426-7006.5

MAPP-Code vorhanden:

Bremssystem: ATE

Kolbendurchmesser [mm]: 42

MERCEDES-BENZ**24.4426-7006.5****230080****Bremssattel**

Austauschteil:

Bremssattelausführung:

paarige Artikelnummer: 24.4426-7005.5

MAPP-Code vorhanden:

Bremssystem: ATE

Kolbendurchmesser [mm]: 42

MERCEDES-BENZ

24.4426-7017.5**230165****Bremssattel**

Bremssattelausführung:

Material: ALU

paarige Artikelnummer: 24.4426-7018.5

MAPP-Code vorhanden:

Bremssystem: ATE

Kolbendurchmesser [mm]: 42

Austauschteil:

Ergänzungsartikel/Ergänzende Info 2: ohne Bremsbeläge

AUDI**24.4426-7018.5****230166****Bremssattel**

Bremssattelausführung:

Material: ALU

paarige Artikelnummer: 24.4426-7017.5

MAPP-Code vorhanden:

Bremssystem: ATE

Kolbendurchmesser [mm]: 42

Austauschteil:

Ergänzungsartikel/Ergänzende Info 2: ohne Bremsbeläge

AUDI**24.4426-7019.5****230161****Bremssattel**

Bremssattelausführung:

Material: ALU

paarige Artikelnummer: 24.4426-7020.5

MAPP-Code vorhanden:

Bremssystem: ATE

Kolbendurchmesser [mm]: 42

Austauschteil:

Ergänzungsartikel/Ergänzende Info 2: ohne Bremsbeläge

AUDI**24.4426-7020.5****230162****Bremssattel**

Bremssattelausführung:

Material: ALU

paarige Artikelnummer: 24.4426-7019.5

MAPP-Code vorhanden:

Bremssystem: ATE

Kolbendurchmesser [mm]: 42

Austauschteil:

Ergänzungsartikel/Ergänzende Info 2: ohne Bremsbeläge

AUDI

24.4431-1701.5**230169****Bremssattel**

Bremssattelausführung:

Material: Gusseisen

paarige Artikelnummer: 24.4431-1702.5

MAPP-Code vorhanden:

Bremssystem: TRW

Kolbendurchmesser [mm]: 43

Austauschteil:

Ergänzungsartikel/Ergänzende Info 2: ohne Bremsbeläge

TOYOTA**24.4431-1702.5****230170****Bremssattel**

Bremssattelausführung:

Material: Gusseisen

paarige Artikelnummer: 24.4431-1701.5

MAPP-Code vorhanden:

Bremssystem: TRW

Kolbendurchmesser [mm]: 43

Austauschteil:

Ergänzungsartikel/Ergänzende Info 2: ohne Bremsbeläge

TOYOTA**24.4441-0041.5****230081****Bremssattel**

Austauschteil:

Bremssattelausführung:

paarige Artikelnummer: 24.4441-0042.5

MAPP-Code vorhanden:

Bremssystem: ATE

Kolbendurchmesser [mm]: 44

MERCEDES-BENZ**24.4441-0042.5****230082****Bremssattel**

Austauschteil:

Bremssattelausführung:

paarige Artikelnummer: 24.4441-0041.5

MAPP-Code vorhanden:

Bremssystem: ATE

Kolbendurchmesser [mm]: 44

MERCEDES-BENZ

24.4441-0055.5

230083



Bremssattel

Austauschteil:

Bremssattelausführung:

paarige Artikelnummer: 24.4441-0056.5

MAPP-Code vorhanden:

Bremssystem: ATE

Kolbendurchmesser [mm]: 44

MERCEDES-BENZ

24.4441-0056.5

230084



Bremssattel

Austauschteil:

Bremssattelausführung:

paarige Artikelnummer: 24.4441-0055.5

MAPP-Code vorhanden:

Bremssystem: ATE

Kolbendurchmesser [mm]: 44

MERCEDES-BENZ

24.4446-7001.5

230155



Bremssattel

Bremssattelausführung:

Material: ALU

paarige Artikelnummer: 24.4446-7002.5

MAPP-Code vorhanden:

Bremssystem: ATE

Kolbendurchmesser [mm]: 44

Bremssattelfarbe: grau

Austauschteil:

Ergänzungsartikel/Ergänzende Info 2: ohne Bremsbeläge

AUDI

24.4446-7002.5

230156



Bremssattel

Bremssattelausführung:

Material: ALU

paarige Artikelnummer: 24.4446-7001.5

MAPP-Code vorhanden:

Bremssystem: ATE

Kolbendurchmesser [mm]: 44

Bremssattelfarbe: grau

Austauschteil:

Ergänzungsartikel/Ergänzende Info 2: ohne Bremsbeläge

AUDI

24.4446-7003.5**230157****Bremssattel**

Bremssattelausführung:

Material: ALU

paarige Artikelnummer: 24.4446-7004.5

MAPP-Code vorhanden:

Bremssystem: ATE

Kolbendurchmesser [mm]: 44

Bremssattelfarbe: grau

Austauschteil:

Ergänzungsartikel/Ergänzende Info 2: ohne Bremsbeläge

AUDI**24.4446-7004.5****230158****Bremssattel**

Bremssattelausführung:

Material: ALU

paarige Artikelnummer: 24.4446-7003.5

MAPP-Code vorhanden:

Bremssystem: ATE

Kolbendurchmesser [mm]: 44

Bremssattelfarbe: grau

Austauschteil:

Ergänzungsartikel/Ergänzende Info 2: ohne Bremsbeläge

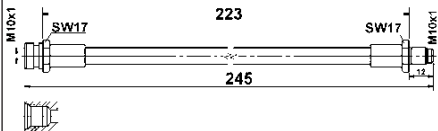
AUDI**24.5101-0223.3****331616****Bremsschlauch**

Länge über Alles [mm]: 223

Innengewinde [mm]: M10x1

Außengewinde [mm]: M10x1

Länge [mm]: 245

MAPP-Code vorhanden:

Schlüsselweite 1 [mm]: 17

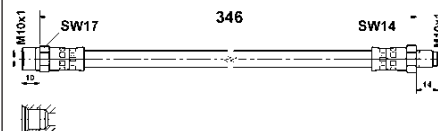
MITSUBISHI**24.5101-0346.3****331406****Bremsschlauch**

Innengewinde [mm]: M10x1

Außengewinde [mm]: M10x1

Länge [mm]: 346

MAPP-Code vorhanden:

Schlüsselweite 1 [mm]: 14

Schlüsselweite 2 [mm]: 17

MERCEDES-BENZ

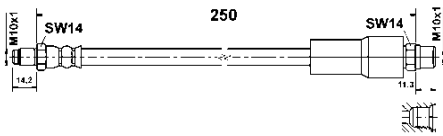
24.5102-0250.3**331477****Bremsschlauch**

Innengewinde [mm]: M10x1
 Außengewinde [mm]: M10x1
 Länge [mm]: 250
 MAPP-Code vorhanden:
 Schlüsselweite 1 [mm]: 14

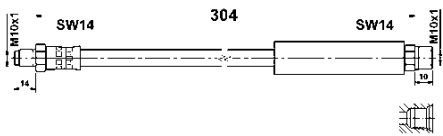
AUDI**24.5102-0304.3****331407****Bremsschlauch**

Innengewinde [mm]: M10x1
 Außengewinde [mm]: M10x1
 Länge [mm]: 304
 MAPP-Code vorhanden:
 Schlüsselweite 1 [mm]: 14

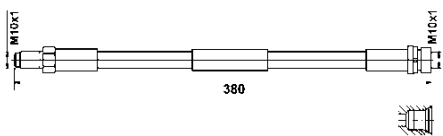
BMW**24.5102-0353.3****331663****Bremsschlauch**

Innengewinde [mm]: M10x1
 Außengewinde [mm]: M10x1
 Länge [mm]: 380
 MAPP-Code vorhanden:
 Schlüsselweite 1 [mm]: 14

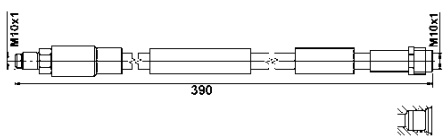
FORD**24.5102-0362.3****331652****Bremsschlauch**

Innengewinde [mm]: M10x1
 Außengewinde [mm]: M10x1
 Länge [mm]: 390
 MAPP-Code vorhanden:
 Schlüsselweite 1 [mm]: 14

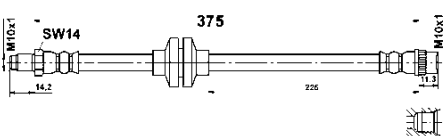
MERCEDES-BENZ**24.5103-0375.3****331556****Bremsschlauch**

Innengewinde [mm]: M10x1
 Außengewinde [mm]: M10x1
 Länge [mm]: 375
 MAPP-Code vorhanden:
 Schlüsselweite 1 [mm]: 14

OPEL, RENAULT, VAUXHALL

24.5103-0405.3 331647

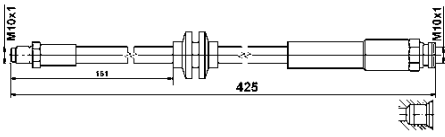

 **Bremsschlauch**

Innengewinde [mm]: M10x1
 Außengewinde [mm]: M10x1
 Länge [mm]: 425
 MAPP-Code vorhanden:

OPEL, VAUXHALL

24.5103-0430.3 331408

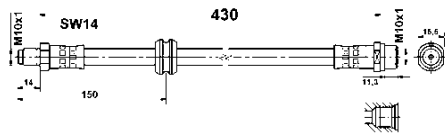

 **Bremsschlauch**

Innengewinde [mm]: M10x1
 Außengewinde [mm]: M10x1
 Länge [mm]: 430
 MAPP-Code vorhanden:

Schlüsselweite 1 [mm]: 14
 Schlüsselweite 2 [mm]: 15,5

BMW

24.5103-0446.3 331630

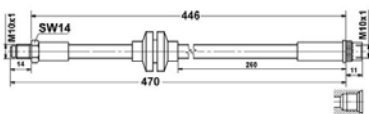



 **Bremsschlauch**

Innengewinde [mm]: M10x1
 Außengewinde [mm]: M10x1
 Länge [mm]: 470
 MAPP-Code vorhanden:

RENAULT

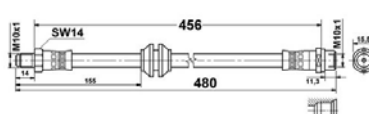
24.5103-0456.3 331631



 **Bremsschlauch**

Innengewinde [mm]: M10x1
 Außengewinde [mm]: M10x1
 Länge [mm]: 456
 MAPP-Code vorhanden:

Schlüsselweite 1 [mm]: 14
 Schlüsselweite 2 [mm]: 15,5

MERCEDES-BENZ

24.5104-0378.3 331681

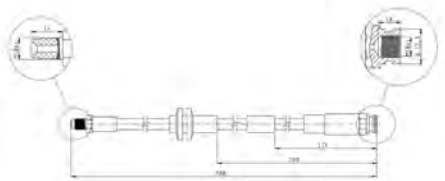

 **Bremsschlauch**

Innengewinde [mm]: M10x1
 Außengewinde [mm]: M10x1
 Länge [mm]: 400
 MAPP-Code vorhanden:

Schlüsselweite 1 [mm]: 14
 Schlüsselweite 2 [mm]: 17

ABARTH, CHRYSLER, FIAT, LANCIA

24.5104-0470.3

331566

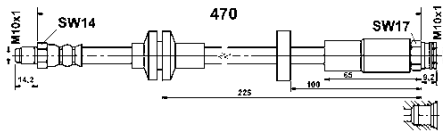
**Bremsschlauch**

Innengewinde [mm]: M10x1

Außengewinde [mm]: M10x1

Länge [mm]: 470

MAPP-Code vorhanden:

Schlüsselweite 1 [mm]: 14

Schlüsselweite 2 [mm]: 17

ALFA ROMEO

24.5104-0471.3

331642

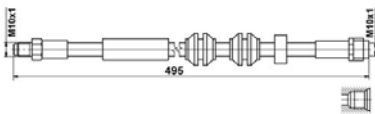
**Bremsschlauch**

Innengewinde [mm]: M10x1

Außengewinde [mm]: M10x1

Länge [mm]: 470

MAPP-Code vorhanden:

Schlüsselweite 1 [mm]: 14

Schlüsselweite 2 [mm]: 17

MERCEDES-BENZ

24.5104-0485.3

331673

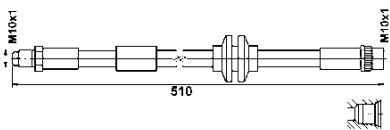
**Bremsschlauch**

Innengewinde [mm]: M10x1

Außengewinde [mm]: M10x1

Länge [mm]: 510

MAPP-Code vorhanden:

RENAULT, SMART

24.5105-0442.3

331432

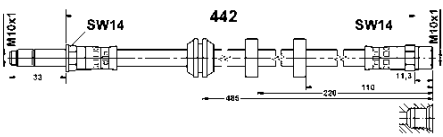
**Bremsschlauch**

Innengewinde [mm]: M10x1

Außengewinde [mm]: M10x1

Länge [mm]: 442

MAPP-Code vorhanden:

Schlüsselweite 1 [mm]: 14

SEAT, VW

24.5111-0150.3

330497

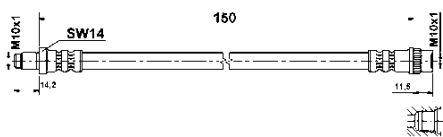
**Bremsschlauch**

Innengewinde [mm]: M10x1



Außengewinde [mm]: M10x1

Länge [mm]: 150

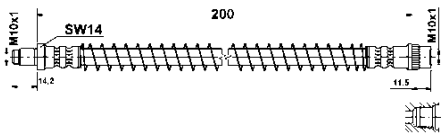

MAPP-Code vorhanden:

Schlüsselweite 1 [mm]: 14

RENAULT

24.5111-0201.3 330498

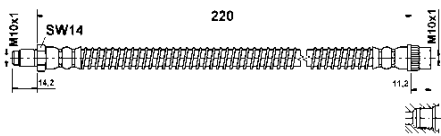
Bremsschlauch

Innengewinde [mm]: M10x1
 Außengewinde [mm]: M10x1
 Länge [mm]: 200
 MAPP-Code vorhanden:
 Schlüsselweite 1 [mm]: 14



PEUGEOT**24.5111-0221.3 330818**

Bremsschlauch

Innengewinde [mm]: M10x1
 Außengewinde [mm]: M10x1
 Länge [mm]: 220
 MAPP-Code vorhanden:
 Schlüsselweite 1 [mm]: 14

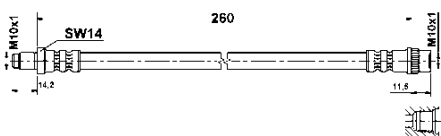

NISSAN, OPEL, RENAULT, VAUXHALL**24.5111-0241.3 330680**

Bremsschlauch

Innengewinde [mm]: M10x1
 Außengewinde [mm]: M10x1
 Länge [mm]: 242
 MAPP-Code vorhanden:
 Schlüsselweite 1 [mm]: 14

RENAULT**24.5111-0260.3 330408**

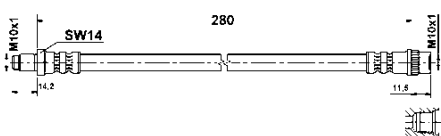
Bremsschlauch

Innengewinde [mm]: M10x1
 Außengewinde [mm]: M10x1
 Länge [mm]: 260
 MAPP-Code vorhanden:
 Schlüsselweite 1 [mm]: 14

RENAULT**24.5111-0280.3 330389**

Bremsschlauch

Innengewinde [mm]: M10x1
 Außengewinde [mm]: M10x1
 Länge [mm]: 280
 MAPP-Code vorhanden:
 Schlüsselweite 1 [mm]: 14

RENAULT

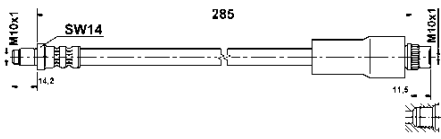
24.5111-0285.3 330608



Bremsschlauch

Innengewinde [mm]: M10x1
Außengewinde [mm]: M10x1
Länge [mm]: 285
MAPP-Code vorhanden:
Schlüsselweite 1 [mm]: 14

RENAULT

24.5111-0290.3 330108

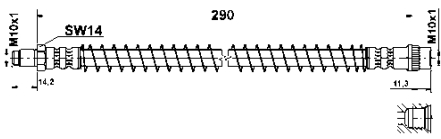

Bremsschlauch

Innengewinde [mm]: M10x1
Außengewinde [mm]: M10x1
Länge [mm]: 290
MAPP-Code vorhanden:
Schlüsselweite 1 [mm]: 14

CITROËN, PEUGEOT

24.5111-0300.3 330407

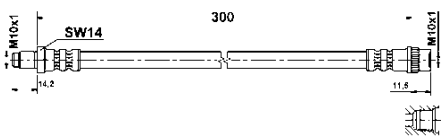

Bremsschlauch

Innengewinde [mm]: M10x1
Außengewinde [mm]: M10x1
Länge [mm]: 300
MAPP-Code vorhanden:
Schlüsselweite 1 [mm]: 14

DACIA, RENAULT

24.5111-0301.3 330499

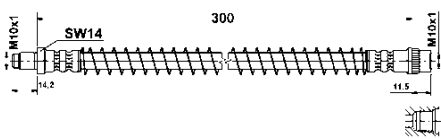

Bremsschlauch

Innengewinde [mm]: M10x1
Außengewinde [mm]: M10x1
Länge [mm]: 300
MAPP-Code vorhanden:
Schlüsselweite 1 [mm]: 14

CITROËN, FIAT, LANCIA, PEUGEOT

24.5111-0306.3 330596

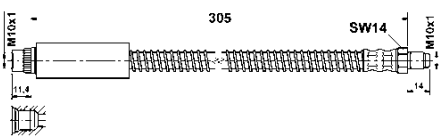

Bremsschlauch

Innengewinde [mm]: M10x1
Außengewinde [mm]: M10x1
Länge [mm]: 305
MAPP-Code vorhanden:
Schlüsselweite 1 [mm]: 14

PEUGEOT

24.5111-0310.3 331393

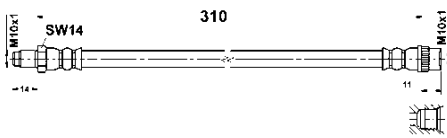

Bremsschlauch

Innengewinde [mm]: M10x1
 Außengewinde [mm]: M10x1
 Länge [mm]: 310
 MAPP-Code vorhanden:
 Schlüsselweite 1 [mm]: 14

DACIA, RENAULT

24.5111-0317.3 330501

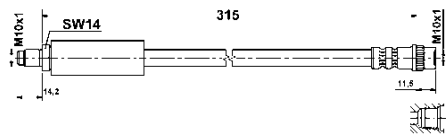

Bremsschlauch

Innengewinde [mm]: M10x1
 Außengewinde [mm]: M10x1
 Länge [mm]: 315
 MAPP-Code vorhanden:
 Schlüsselweite 1 [mm]: 14

RENAULT

24.5111-0320.3 330487

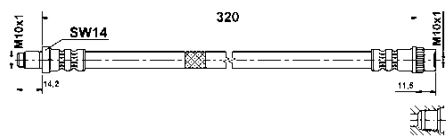

Bremsschlauch

Innengewinde [mm]: M10x1
 Außengewinde [mm]: M10x1
 Länge [mm]: 320
 MAPP-Code vorhanden:
 Schlüsselweite 1 [mm]: 14

RENAULT

24.5111-0321.3 330597

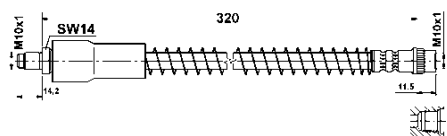

Bremsschlauch

Innengewinde [mm]: M10x1
 Außengewinde [mm]: M10x1
 Länge [mm]: 320
 MAPP-Code vorhanden:
 Schlüsselweite 1 [mm]: 14

RENAULT

24.5111-0326.3 330766

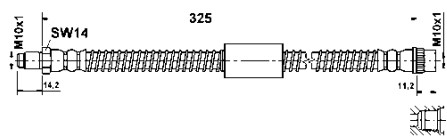

Bremsschlauch

Innengewinde [mm]: M10x1
 Außengewinde [mm]: M10x1
 Länge [mm]: 326
 MAPP-Code vorhanden:
 Schlüsselweite 1 [mm]: 14

NISSAN, OPEL, RENAULT, VAUXHALL

24.5111-0330.3 330160

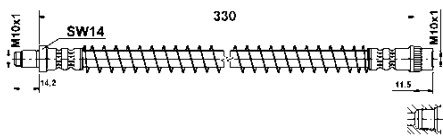

Bremsschlauch

Innengewinde [mm]: M10x1
 Außengewinde [mm]: M10x1
 Länge [mm]: 330
 MAPP-Code vorhanden:
 Schlüsselweite 1 [mm]: 14

CITROËN, PEUGEOT

24.5111-0335.3 330778

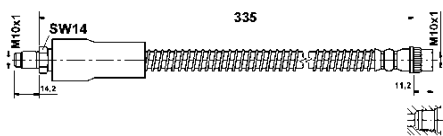

Bremsschlauch

Innengewinde [mm]: M10x1
 Außengewinde [mm]: M10x1
 Länge [mm]: 335
 MAPP-Code vorhanden:
 Schlüsselweite 1 [mm]: 14

RENAULT

24.5111-0336.3 330570

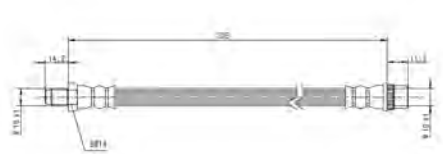

Bremsschlauch

Innengewinde [mm]: M10x1
 Außengewinde [mm]: M10x1
 Länge [mm]: 335
 MAPP-Code vorhanden:
 Schlüsselweite 1 [mm]: 14

NISSAN, RENAULT

24.5111-0355.3 330757

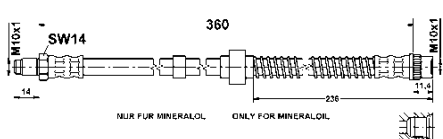

Bremsschlauch

Innengewinde [mm]: M10x1
 Außengewinde [mm]: M10x1
 Länge [mm]: 360
 MAPP-Code vorhanden:
 Schmierung: nur für Mineralöl
 Schlüsselweite 1 [mm]: 14

CITROËN

24.5111-0375.3 331128

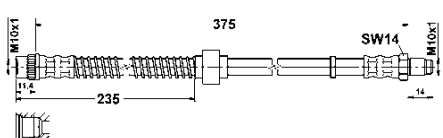

Bremsschlauch

Innengewinde [mm]: M10x1
 Außengewinde [mm]: M10x1
 Länge [mm]: 375
 MAPP-Code vorhanden:
 Schmierung: nur für Mineralöl
 Schlüsselweite 1 [mm]: 14

CITROËN

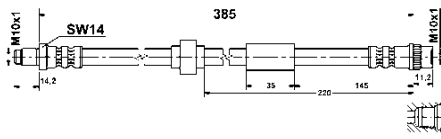
24.5111-0386.3**330503****Bremsschlauch**

Innengewinde [mm]: M10x1

Außengewinde [mm]: M10x1

Länge [mm]: 385

MAPP-Code vorhanden:

Schlüsselweite 1 [mm]: 14

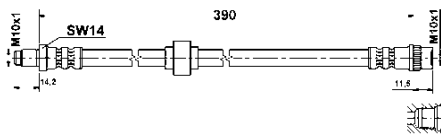
NISSAN, OPEL, RENAULT, VAUXHALL**24.5111-0390.3****330566****Bremsschlauch**

Innengewinde [mm]: M10x1

Außengewinde [mm]: M10x1

Länge [mm]: 390

MAPP-Code vorhanden:

Schlüsselweite 1 [mm]: 14

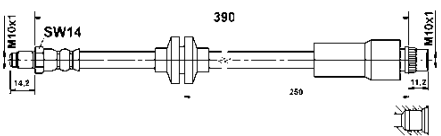
RENAULT**24.5111-0391.3****331610****Bremsschlauch**

Innengewinde [mm]: M10x1

Außengewinde [mm]: M10x1

Länge [mm]: 390

MAPP-Code vorhanden:

Schlüsselweite 1 [mm]: 14

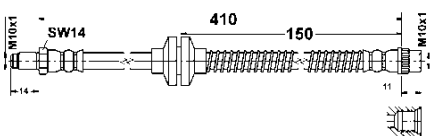
CHEVROLET**24.5111-0411.3****331394****Bremsschlauch**

Innengewinde [mm]: M10x1

Außengewinde [mm]: M10x1

Länge [mm]: 410

MAPP-Code vorhanden:

Schlüsselweite 1 [mm]: 14

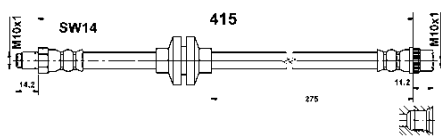
RENAULT**24.5111-0415.3****331506****Bremsschlauch**

Innengewinde [mm]: M10x1

Außengewinde [mm]: M10x1

Länge [mm]: 415

MAPP-Code vorhanden:

Schlüsselweite 1 [mm]: 14

DACIA, RENAULT

24.5111-0420.3 330682

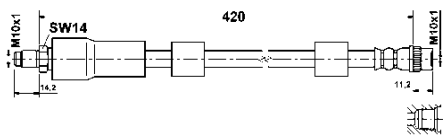

Bremsschlauch

Innengewinde [mm]: M10x1
 Außengewinde [mm]: M10x1
 Länge [mm]: 420
 MAPP-Code vorhanden:
 Schlüsselweite 1 [mm]: 14

CITROËN, PEUGEOT

24.5111-0424.3 331014

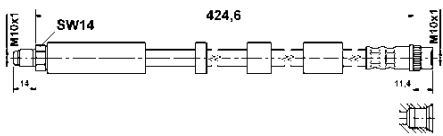

Bremsschlauch

Innengewinde [mm]: M10x1
 Außengewinde [mm]: M10x1
 Länge [mm]: 424,6
 MAPP-Code vorhanden:
 Schlüsselweite 1 [mm]: 14

CITROËN, PEUGEOT

24.5111-0426.3 331347

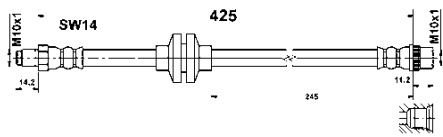

Bremsschlauch

Innengewinde [mm]: M10x1
 Außengewinde [mm]: M10x1
 Länge [mm]: 425
 MAPP-Code vorhanden:
 Schlüsselweite 1 [mm]: 14

RENAULT

24.5111-0429.3 331015

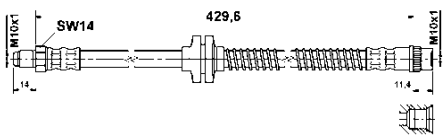

Bremsschlauch

Innengewinde [mm]: M10x1
 Außengewinde [mm]: M10x1
 Länge [mm]: 429,6
 MAPP-Code vorhanden:
 Schlüsselweite 1 [mm]: 14

RENAULT

24.5111-0435.3 331538

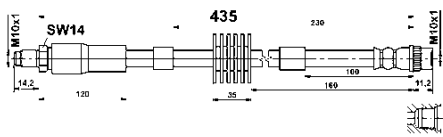

Bremsschlauch

Innengewinde [mm]: M10x1
 Außengewinde [mm]: M10x1
 Länge [mm]: 425
 MAPP-Code vorhanden:
 Schlüsselweite 1 [mm]: 14

PEUGEOT

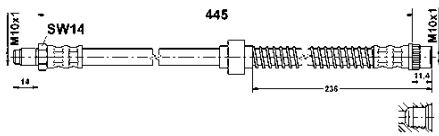

24.5111-0438.3**330568****Bremsschlauch**

Innengewinde [mm]: M10x1
 Außengewinde [mm]: M10x1
 Länge [mm]: 445
 MAPP-Code vorhanden:
 Schlüsselweite 1 [mm]: 14

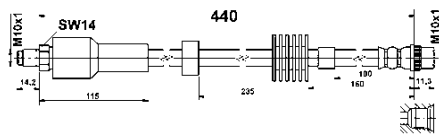
CITROËN, PEUGEOT**24.5111-0441.3****331507****Bremsschlauch**

Innengewinde [mm]: M10x1
 Außengewinde [mm]: M10x1
 Länge [mm]: 440
 MAPP-Code vorhanden:
 Schlüsselweite 1 [mm]: 14

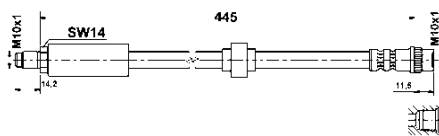
CITROËN, DS**24.5111-0445.3****330504****Bremsschlauch**

Innengewinde [mm]: M10x1
 Außengewinde [mm]: M10x1
 Länge [mm]: 445
 MAPP-Code vorhanden:
 Schlüsselweite 1 [mm]: 14

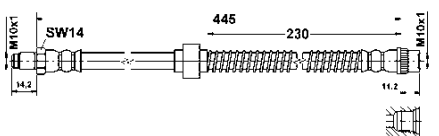
RENAULT**24.5111-0446.3****331055****Bremsschlauch**

Innengewinde [mm]: M10x1
 Außengewinde [mm]: M10x1
 Länge [mm]: 445
 MAPP-Code vorhanden:
 Schlüsselweite 1 [mm]: 14

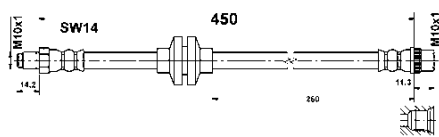
CITROËN, PEUGEOT**24.5111-0450.3****331557****Bremsschlauch**

Innengewinde [mm]: M10x1
 Außengewinde [mm]: M10x1
 Länge [mm]: 450
 MAPP-Code vorhanden:
 Schlüsselweite 1 [mm]: 14

DACIA, RENAULT

24.5111-0455.3 330914

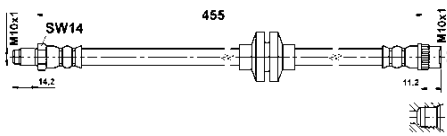

Bremsschlauch

Innengewinde [mm]: M10x1
 Außengewinde [mm]: M10x1
 Länge [mm]: 455
 MAPP-Code vorhanden:
 Schlüsselweite 1 [mm]: 14

RENAULT

24.5111-0460.3 330603

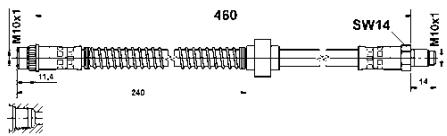

Bremsschlauch

Innengewinde [mm]: M10x1
 Außengewinde [mm]: M10x1
 Länge [mm]: 460
 MAPP-Code vorhanden:
 Schlüsselweite 1 [mm]: 14

CITROËN, PEUGEOT

24.5111-0462.3 330555

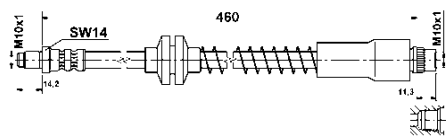

Bremsschlauch

Innengewinde [mm]: M10x1
 Außengewinde [mm]: M10x1
 Länge [mm]: 460
 MAPP-Code vorhanden:
 Schlüsselweite 1 [mm]: 14

CITROËN, FIAT, LANCIA, PEUGEOT

24.5111-0485.3 331370

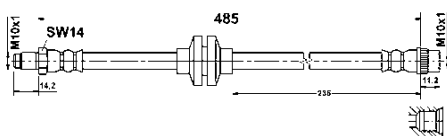

Bremsschlauch

Innengewinde [mm]: M10x1
 Außengewinde [mm]: M10x1
 Länge [mm]: 485
 MAPP-Code vorhanden:
 Schlüsselweite 1 [mm]: 14

RENAULT

24.5111-0490.3 330598

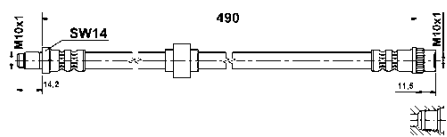

Bremsschlauch

Innengewinde [mm]: M10x1
 Außengewinde [mm]: M10x1
 Länge [mm]: 490
 MAPP-Code vorhanden:
 Schlüsselweite 1 [mm]: 14

RENAULT

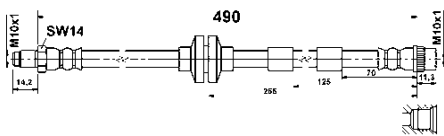

24.5111-0491.3**331604****Bremsschlauch**

Innengewinde [mm]: M10x1

Außengewinde [mm]: M10x1

Länge [mm]: 490

MAPP-Code vorhanden:

Schlüsselweite 1 [mm]: 14

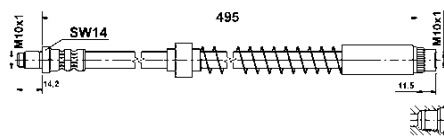
MERCEDES-BENZ**24.5111-0495.3****330505****Bremsschlauch**

Innengewinde [mm]: M10x1

Außengewinde [mm]: M10x1

Länge [mm]: 495

MAPP-Code vorhanden:

Schlüsselweite 1 [mm]: 14

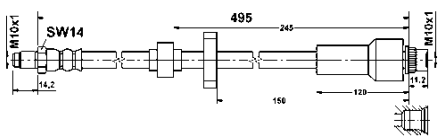
PEUGEOT**24.5111-0496.3****331371****Bremsschlauch**

Innengewinde [mm]: M10x1

Außengewinde [mm]: M10x1

Länge [mm]: 495

MAPP-Code vorhanden:

Schlüsselweite 1 [mm]: 14

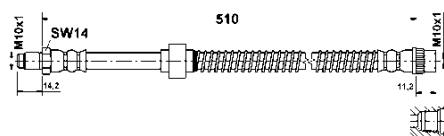
CITROËN, DS, PEUGEOT**24.5111-0510.3****330819****Bremsschlauch**

Innengewinde [mm]: M10x1

Außengewinde [mm]: M10x1

Länge [mm]: 510

MAPP-Code vorhanden:

Schlüsselweite 1 [mm]: 14

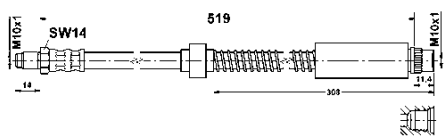
NISSAN, OPEL, RENAULT, VAUXHALL**24.5111-0520.3****330506****Bremsschlauch**

Innengewinde [mm]: M10x1

Außengewinde [mm]: M10x1

Länge [mm]: 519

MAPP-Code vorhanden:

Schlüsselweite 1 [mm]: 14

PEUGEOT

24.5111-0535.3 330684

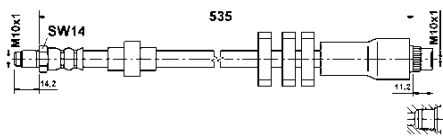



 **Bremsschlauch**

Innengewinde [mm]: M10x1
 Außengewinde [mm]: M10x1
 Länge [mm]: 535
 MAPP-Code vorhanden:
 Schlüsselweite 1 [mm]: 14

PEUGEOT

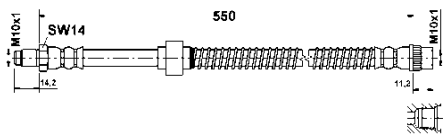
24.5111-0550.3 330665





 **Bremsschlauch**

Innengewinde [mm]: M10x1
 Außengewinde [mm]: M10x1
 Länge [mm]: 550
 MAPP-Code vorhanden:
 Schlüsselweite 1 [mm]: 14

CITROËN

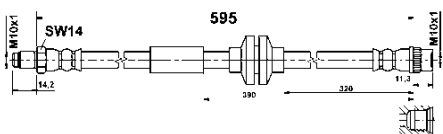
24.5111-0595.3 331495



 **Bremsschlauch**

Innengewinde [mm]: M10x1
 Außengewinde [mm]: M10x1
 Länge [mm]: 595
 MAPP-Code vorhanden:
 Schlüsselweite 1 [mm]: 14

OPEL, RENAULT, VAUXHALL

24.5112-0142.3 331016

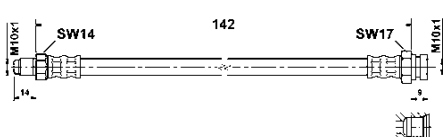



 **Bremsschlauch**

Innengewinde [mm]: M10x1
 Außengewinde [mm]: M10x1
 Länge [mm]: 142
 MAPP-Code vorhanden:
 Schlüsselweite 1 [mm]: 14
 Schlüsselweite 2 [mm]: 17

ABARTH, ALFA ROMEO, FIAT, OPEL, VAUXHALL

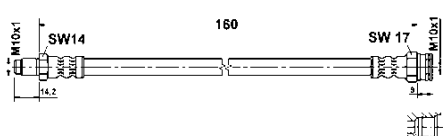
24.5112-0160.3 330612



 **Bremsschlauch**

Innengewinde [mm]: M10x1
 Außengewinde [mm]: M10x1
 Länge [mm]: 160
 MAPP-Code vorhanden:
 Schlüsselweite 1 [mm]: 14
 Schlüsselweite 2 [mm]: 17

ALFA ROMEO, FIAT

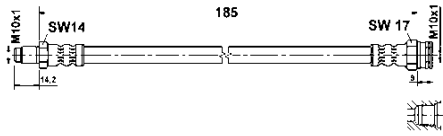

24.5112-0185.3**330654****Bremsschlauch**

Länge [mm]: 185

MAPP-Code vorhanden:

Ergänzungsartikel/Ergänzende Info: + Halter

Innengewinde [mm]: M10x1

Außengewinde [mm]: M10x1

Schlüsselweite 1 [mm]: 14

Schlüsselweite 2 [mm]: 17

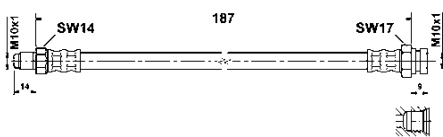
FIAT**24.5112-0187.3****331150****Bremsschlauch**

Innengewinde [mm]: M10x1

Außengewinde [mm]: M10x1

Länge [mm]: 187

MAPP-Code vorhanden:

Schlüsselweite 1 [mm]: 14

Schlüsselweite 2 [mm]: 17

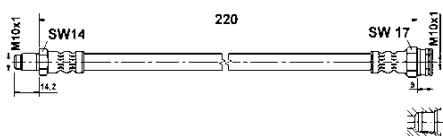
CHRYSLER, FIAT, LANCIA**24.5112-0220.3****330613****Bremsschlauch**

Innengewinde [mm]: M10x1

Außengewinde [mm]: M10x1

Länge [mm]: 220

MAPP-Code vorhanden:

Schlüsselweite 1 [mm]: 14

Schlüsselweite 2 [mm]: 17

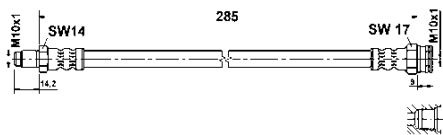
FIAT**24.5112-0285.3****330604****Bremsschlauch**

Innengewinde [mm]: M10x1

Außengewinde [mm]: M10x1

Länge [mm]: 285

MAPP-Code vorhanden:

Schlüsselweite 1 [mm]: 14

Schlüsselweite 2 [mm]: 17

SMART

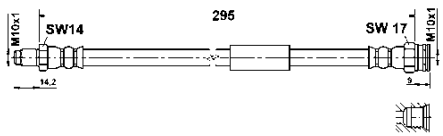
24.5112-0295.3**330907****Bremsschlauch**

Innengewinde [mm]: M10x1

Außengewinde [mm]: M10x1

Länge [mm]: 295

MAPP-Code vorhanden:

Schlüsselweite 1 [mm]: 14

Schlüsselweite 2 [mm]: 17

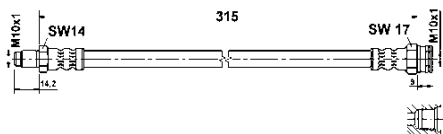
FIAT**24.5112-0315.3****330509****Bremsschlauch**

Innengewinde [mm]: M10x1

Außengewinde [mm]: M10x1

Länge [mm]: 315

MAPP-Code vorhanden:

Schlüsselweite 1 [mm]: 14

Schlüsselweite 2 [mm]: 17

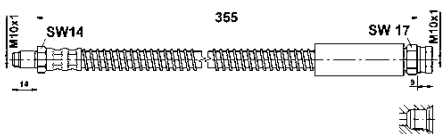
CITROËN, PEUGEOT, SMART**24.5112-0325.3****330415****Bremsschlauch**

Innengewinde [mm]: M10x1

Außengewinde [mm]: M10x1

Länge [mm]: 355

MAPP-Code vorhanden:

Schlüsselweite 1 [mm]: 14

Schlüsselweite 2 [mm]: 17

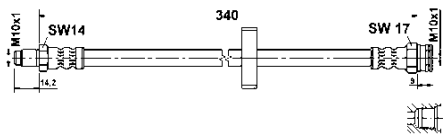
CITROËN**24.5112-0340.3****330511****Bremsschlauch**

Innengewinde [mm]: M10x1

Außengewinde [mm]: M10x1

Länge [mm]: 340

MAPP-Code vorhanden:

Schlüsselweite 1 [mm]: 14

Schlüsselweite 2 [mm]: 17

CITROËN, FIAT, PEUGEOT

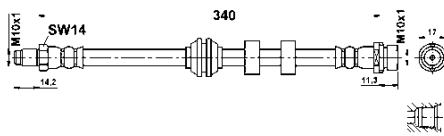
24.5112-0341.3**330655****Bremsschlauch**

Innengewinde [mm]: M10x1

Außengewinde [mm]: M10x1

Länge [mm]: 340

MAPP-Code vorhanden:

Schlüsselweite 1 [mm]: 14

Schlüsselweite 2 [mm]: 17

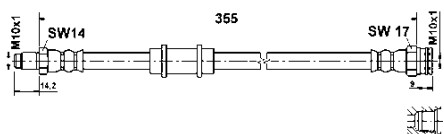
FORD**24.5112-0355.3****330758****Bremsschlauch**

Innengewinde [mm]: M10x1

Außengewinde [mm]: M10x1

Länge [mm]: 355

MAPP-Code vorhanden:

Schlüsselweite 1 [mm]: 14

Schlüsselweite 2 [mm]: 17

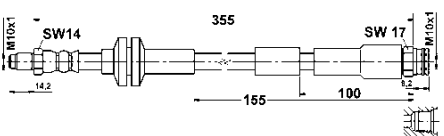
FIAT**24.5112-0356.3****331129****Bremsschlauch**

Innengewinde [mm]: M10x1

Außengewinde [mm]: M10x1

Länge [mm]: 355

MAPP-Code vorhanden:

Schlüsselweite 1 [mm]: 14

Schlüsselweite 2 [mm]: 17

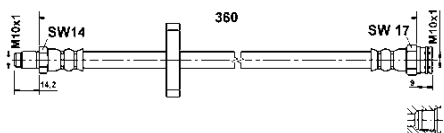
ABARTH, CHRYSLER, FIAT, FORD, LANCIA**24.5112-0361.3****330649****Bremsschlauch**

Länge [mm]: 360

MAPP-Code vorhanden:

Ergänzungsartikel/Ergänzende Info: + Halter

Innengewinde [mm]: M10x1

Außengewinde [mm]: M10x1

Schlüsselweite 1 [mm]: 14

Schlüsselweite 2 [mm]: 17

CITROËN, PEUGEOT

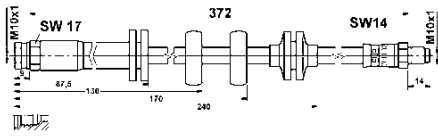
24.5112-0370.3**330515****Bremsschlauch**

Innengewinde [mm]: M10x1

Außengewinde [mm]: M10x1

Länge [mm]: 372

MAPP-Code vorhanden:

Schlüsselweite 1 [mm]: 14

Schlüsselweite 2 [mm]: 17

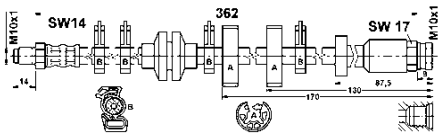
FIAT, LANCIA**24.5112-0376.3****330514****Bremsschlauch**

Innengewinde [mm]: M10x1

Außengewinde [mm]: M10x1

Länge [mm]: 362

MAPP-Code vorhanden:

Schlüsselweite 1 [mm]: 14

Schlüsselweite 2 [mm]: 17

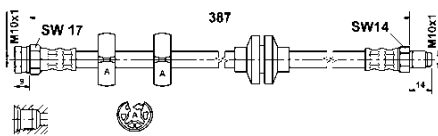
FIAT, LANCIA**24.5112-0387.3****330519****Bremsschlauch**

Innengewinde [mm]: M10x1

Außengewinde [mm]: M10x1

Länge [mm]: 387

MAPP-Code vorhanden:

Schlüsselweite 1 [mm]: 14

Schlüsselweite 2 [mm]: 17

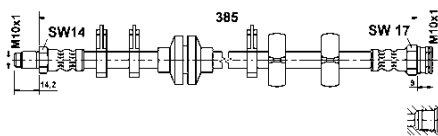
ALFA ROMEO, FIAT**24.5112-0388.3****330518****Bremsschlauch**

Innengewinde [mm]: M10x1

Außengewinde [mm]: M10x1

Länge [mm]: 385

MAPP-Code vorhanden:

Schlüsselweite 1 [mm]: 14

Schlüsselweite 2 [mm]: 17

ALFA ROMEO, FIAT

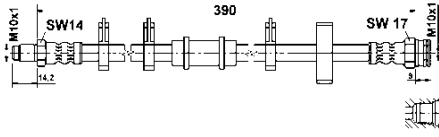
24.5112-0390.3**330517****Bremsschlauch**

Länge [mm]: 390

MAPP-Code vorhanden:

Innengewinde [mm]: M10x1

Außengewinde [mm]: M10x1

Schlüsselweite 1 [mm]: 14

Schlüsselweite 2 [mm]: 17

Ergänzungsartikel/Ergänzende Info 2: mit Klemmhalter

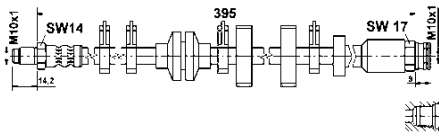
FIAT**24.5112-0395.3****330521****Bremsschlauch**

Innengewinde [mm]: M10x1

Außengewinde [mm]: M10x1

Länge [mm]: 395

MAPP-Code vorhanden:

Schlüsselweite 1 [mm]: 14

Schlüsselweite 2 [mm]: 17

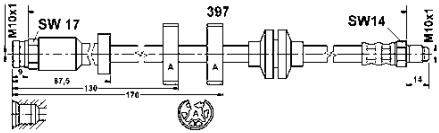
FIAT, LANCIA**24.5112-0396.3****330520****Bremsschlauch**

Innengewinde [mm]: M10x1

Außengewinde [mm]: M10x1

Länge [mm]: 397

MAPP-Code vorhanden:

Schlüsselweite 1 [mm]: 14

Schlüsselweite 2 [mm]: 17

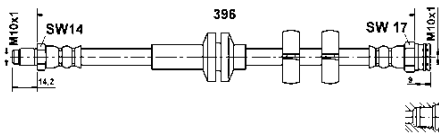
FIAT, LANCIA**24.5112-0397.3****330666****Bremsschlauch**

Innengewinde [mm]: M10x1

Außengewinde [mm]: M10x1

Länge [mm]: 396

MAPP-Code vorhanden:

Schlüsselweite 1 [mm]: 14

Schlüsselweite 2 [mm]: 17

ALFA ROMEO

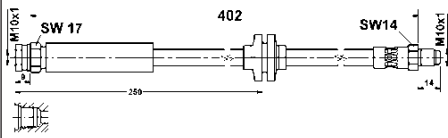
24.5112-0402.3**331297****Bremsschlauch**

Innengewinde [mm]: M10x1

Außengewinde [mm]: M10x1

Länge [mm]: 402

MAPP-Code vorhanden:

Schlüsselweite 1 [mm]: 14

Schlüsselweite 2 [mm]: 17

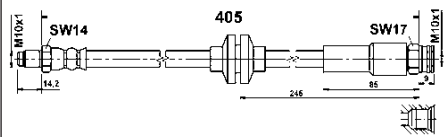
ALFA ROMEO, CITROËN, FIAT, OPEL, PEUGEOT, VAUXHALL**24.5112-0406.3****331496****Bremsschlauch**

Innengewinde [mm]: M10x1

Außengewinde [mm]: M10x1

Länge [mm]: 405

MAPP-Code vorhanden:

Schlüsselweite 1 [mm]: 14

Schlüsselweite 2 [mm]: 17

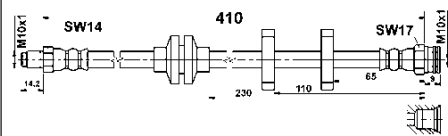
FIAT, JEEP, OPEL, VAUXHALL**24.5112-0407.3****331459****Bremsschlauch**

Innengewinde [mm]: M10x1

Außengewinde [mm]: M10x1

Länge [mm]: 410

MAPP-Code vorhanden:

Schlüsselweite 1 [mm]: 14

Schlüsselweite 2 [mm]: 17

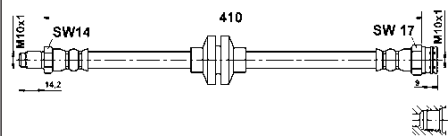
CHRYSLER, FIAT, LANCIA**24.5112-0408.3****330667****Bremsschlauch**

Innengewinde [mm]: M10x1

Außengewinde [mm]: M10x1

Länge [mm]: 410

MAPP-Code vorhanden:

Schlüsselweite 1 [mm]: 14

Schlüsselweite 2 [mm]: 17

ALFA ROMEO

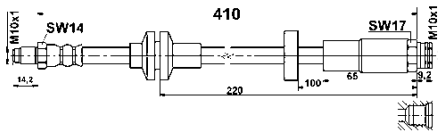
24.5112-0414.3**331453****Bremsschlauch**

Innengewinde [mm]: M10x1

Außengewinde [mm]: M10x1

Länge [mm]: 410

MAPP-Code vorhanden:

Schlüsselweite 1 [mm]: 14

Schlüsselweite 2 [mm]: 17

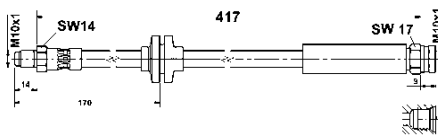
ALFA ROMEO**24.5112-0417.3****331298****Bremsschlauch**

Innengewinde [mm]: M10x1

Außengewinde [mm]: M10x1

Länge [mm]: 417

MAPP-Code vorhanden:

Schlüsselweite 1 [mm]: 14

Schlüsselweite 2 [mm]: 17

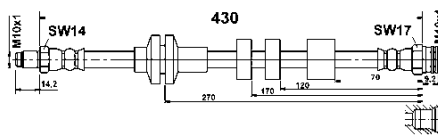
CITROËN, FIAT, OPEL, PEUGEOT, VAUXHALL**24.5112-0431.3****331502****Bremsschlauch**

Innengewinde [mm]: M10x1

Außengewinde [mm]: M10x1

Länge [mm]: 430

MAPP-Code vorhanden:

Schlüsselweite 1 [mm]: 14

Schlüsselweite 2 [mm]: 17

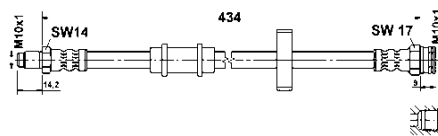
ALFA ROMEO**24.5112-0433.3****330522****Bremsschlauch**

Innengewinde [mm]: M10x1

Außengewinde [mm]: M10x1

Länge [mm]: 434

MAPP-Code vorhanden:

Schlüsselweite 1 [mm]: 14

Schlüsselweite 2 [mm]: 17

FIAT

24.5112-0437.3

330886

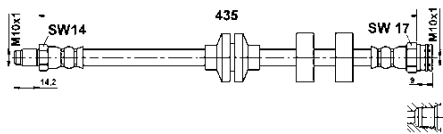
**Bremsschlauch**

Innengewinde [mm]: M10x1

Außengewinde [mm]: M10x1

Länge [mm]: 435

MAPP-Code vorhanden:

Schlüsselweite 1 [mm]: 14

Schlüsselweite 2 [mm]: 17

ALFA ROMEO, FIAT

24.5112-0440.3

330887

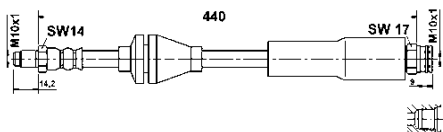
**Bremsschlauch**

Innengewinde [mm]: M10x1

Außengewinde [mm]: M10x1

Länge [mm]: 440

MAPP-Code vorhanden:

Schlüsselweite 1 [mm]: 14

Schlüsselweite 2 [mm]: 17

FIAT

24.5112-0445.3

330564

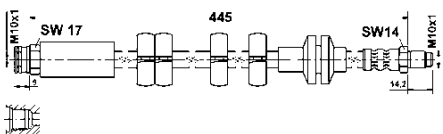
**Bremsschlauch**

Innengewinde [mm]: M10x1

Außengewinde [mm]: M10x1

Länge [mm]: 445

MAPP-Code vorhanden:

Schlüsselweite 1 [mm]: 14

Schlüsselweite 2 [mm]: 17

FIAT

24.5112-0454.3

331360

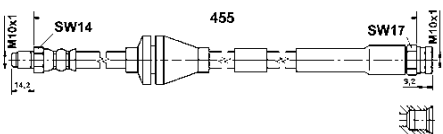
**Bremsschlauch**

Innengewinde [mm]: M10x1

Außengewinde [mm]: M10x1

Länge [mm]: 454

MAPP-Code vorhanden:

Schlüsselweite 1 [mm]: 14

Schlüsselweite 2 [mm]: 17

FIAT

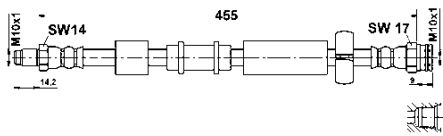
24.5112-0456.3**330875****Bremsschlauch**

Innengewinde [mm]: M10x1

Außengewinde [mm]: M10x1

Länge [mm]: 455

MAPP-Code vorhanden:

Schlüsselweite 1 [mm]: 14

Schlüsselweite 2 [mm]: 17

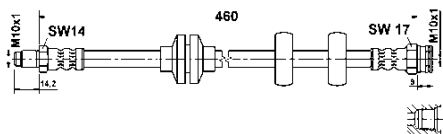
FIAT, LANCIA**24.5112-0460.3****330599****Bremsschlauch**

Innengewinde [mm]: M10x1

Außengewinde [mm]: M10x1

Länge [mm]: 460

MAPP-Code vorhanden:

Schlüsselweite 1 [mm]: 14

Schlüsselweite 2 [mm]: 17

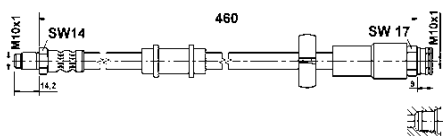
FIAT**24.5112-0461.3****330616****Bremsschlauch**

Länge [mm]: 460

MAPP-Code vorhanden:

Innengewinde [mm]: M10x1

Außengewinde [mm]: M10x1

Schlüsselweite 1 [mm]: 14

Schlüsselweite 2 [mm]: 17

Ergänzungsartikel/Ergänzende Info 2: mit Klemmhalter

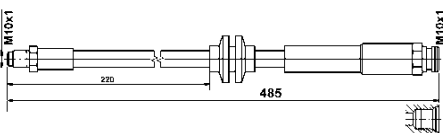
CITROËN, FIAT, PEUGEOT**24.5112-0463.3****331643****Bremsschlauch**

Innengewinde [mm]: M10x1

Außengewinde [mm]: M10x1

Länge [mm]: 485

MAPP-Code vorhanden:

Schlüsselweite 1 [mm]: 14

Schlüsselweite 2 [mm]: 17

OPEL, VAUXHALL

24.5112-0465.3

330526

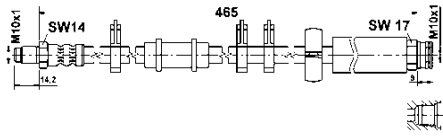
**Bremsschlauch**

Länge [mm]: 465

MAPP-Code vorhanden:

Innengewinde [mm]: M10x1

Außengewinde [mm]: M10x1

Schlüsselweite 1 [mm]: 14

Schlüsselweite 2 [mm]: 17

Ergänzungsartikel/Ergänzende Info 2: mit Klemmhalter

CITROËN, FIAT, PEUGEOT

24.5112-0466.3

330579

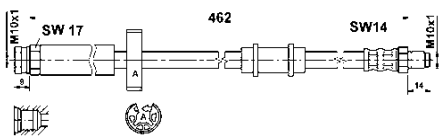
**Bremsschlauch**

Länge [mm]: 462

MAPP-Code vorhanden:

Innengewinde [mm]: M10x1

Außengewinde [mm]: M10x1

Schlüsselweite 1 [mm]: 14

Schlüsselweite 2 [mm]: 17

Ergänzungsartikel/Ergänzende Info 2: ohne Klemmhalter

CITROËN, FIAT, PEUGEOT

24.5112-0470.3

331460

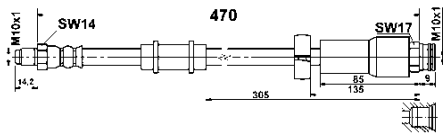
**Bremsschlauch**

Innengewinde [mm]: M10x1

Außengewinde [mm]: M10x1

Länge [mm]: 470

MAPP-Code vorhanden:

Schlüsselweite 1 [mm]: 14

Schlüsselweite 2 [mm]: 17

CITROËN, FIAT, PEUGEOT

24.5112-0475.3

330698

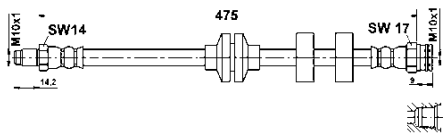
**Bremsschlauch**

Innengewinde [mm]: M10x1

Außengewinde [mm]: M10x1

Länge [mm]: 475

MAPP-Code vorhanden:

Schlüsselweite 1 [mm]: 14

Schlüsselweite 2 [mm]: 17

FIAT

24.5112-0477.3

331299

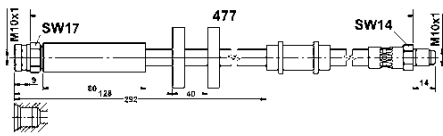
**Bremsschlauch**

Innengewinde [mm]: M10x1

Außengewinde [mm]: M10x1

Länge [mm]: 477

MAPP-Code vorhanden:

Schlüsselweite 1 [mm]: 14

Schlüsselweite 2 [mm]: 17

CITROËN, FIAT, PEUGEOT

24.5112-0490.3

330876

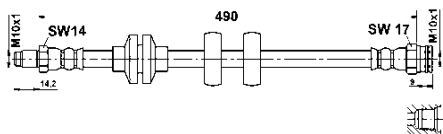
**Bremsschlauch**

Innengewinde [mm]: M10x1

Außengewinde [mm]: M10x1

Länge [mm]: 490

MAPP-Code vorhanden:

Schlüsselweite 1 [mm]: 14

Schlüsselweite 2 [mm]: 17

FIAT

24.5112-0492.3

331217

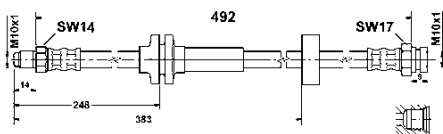
**Bremsschlauch**

Innengewinde [mm]: M10x1

Außengewinde [mm]: M10x1

Länge [mm]: 492

MAPP-Code vorhanden:

Schlüsselweite 1 [mm]: 14

Schlüsselweite 2 [mm]: 17

CITROËN, FIAT, PEUGEOT

24.5113-0170.3

331361

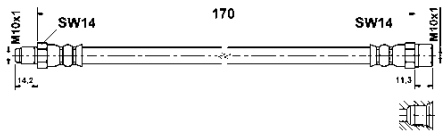
**Bremsschlauch**

Innengewinde [mm]: M10x1

Außengewinde [mm]: M10x1

Länge [mm]: 170

MAPP-Code vorhanden:

Schlüsselweite 1 [mm]: 14

VW

24.5113-0220.3

331318

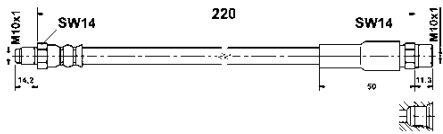
**Bremsschlauch**

Innengewinde [mm]: M10x1

Außengewinde [mm]: M10x1

Länge [mm]: 215

MAPP-Code vorhanden:

Schlüsselweite 1 [mm]: 14

AUDI

24.5113-0275.3

330653

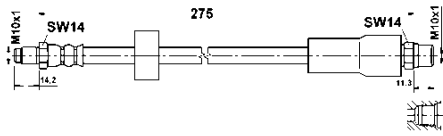
**Bremsschlauch**

Ergänzungsartikel/Ergänzende Info: + Halter

Innengewinde [mm]: M10x1

Außengewinde [mm]: M10x1

Länge [mm]: 275

MAPP-Code vorhanden:

Schlüsselweite 1 [mm]: 14

BMW

24.5113-0283.3

331395

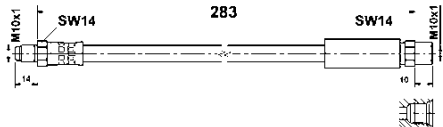
**Bremsschlauch**

Innengewinde [mm]: M10x1

Außengewinde [mm]: M10x1

Länge [mm]: 283

MAPP-Code vorhanden:

Schlüsselweite 1 [mm]: 14

BMW

24.5113-0423.3

331396

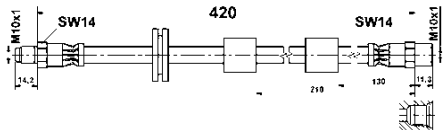
**Bremsschlauch**

Innengewinde [mm]: M10x1

Außengewinde [mm]: M10x1

Länge [mm]: 420

MAPP-Code vorhanden:

Schlüsselweite 1 [mm]: 14

BMW

24.5113-0440.3

331239

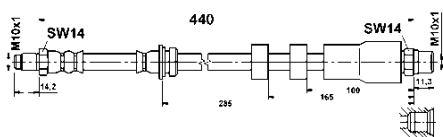
**Bremsschlauch**

Innengewinde [mm]: M10x1

Außengewinde [mm]: M10x1

Länge [mm]: 440

MAPP-Code vorhanden:

Schlüsselweite 1 [mm]: 14

Schlüsselweite 2 [mm]: 17

BMW

24.5113-0445.3

331539

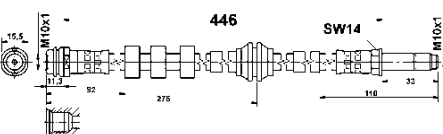
**Bremsschlauch**

Länge über Alles [mm]: 490

Innengewinde [mm]: M10x1

Außengewinde [mm]: M10x1

Länge [mm]: 446

MAPP-Code vorhanden:

Schlüsselweite 1 [mm]: 17

AUDI

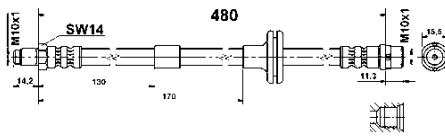
24.5113-0483.3**331397****Bremsschlauch**

Innengewinde [mm]: M10x1
 Außengewinde [mm]: M10x1
 Länge [mm]: 480
 MAPP-Code vorhanden:
 Schlüsselweite 1 [mm]: 14

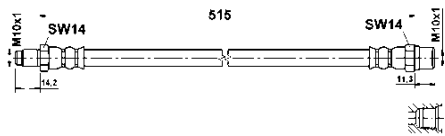
MERCEDES-BENZ**24.5113-0515.3****330668****Bremsschlauch**

Innengewinde [mm]: M10x1
 Außengewinde [mm]: M10x1
 Länge [mm]: 515
 MAPP-Code vorhanden:
 Schlüsselweite 1 [mm]: 14

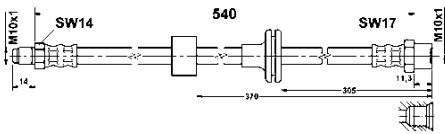
MERCEDES-BENZ**24.5113-0540.3****331301****Bremsschlauch**

Innengewinde [mm]: M10x1
 Außengewinde [mm]: M10x1
 Länge [mm]: 540
 MAPP-Code vorhanden:
 Schlüsselweite 1 [mm]: 14
 Schlüsselweite 2 [mm]: 17

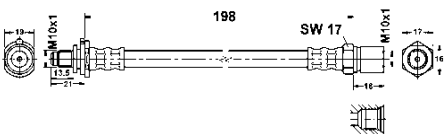
MERCEDES-BENZ**24.5117-0195.3****330565****Bremsschlauch**

Innengewinde [mm]: M10x1
 Außengewinde [mm]: M10x1
 Länge [mm]: 198
 MAPP-Code vorhanden:
 Schlüsselweite 1 [mm]: 17
 Schlüsselweite 2 [mm]: 19

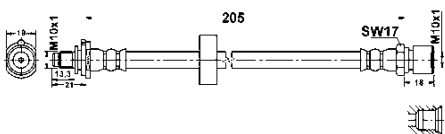
OPEL, SAAB**24.5117-0205.3****330669****Bremsschlauch**

Innengewinde [mm]: M10x1
 Außengewinde [mm]: M10x1
 Länge [mm]: 205
 MAPP-Code vorhanden:
 Schlüsselweite 1 [mm]: 17
 Schlüsselweite 2 [mm]: 19

SAAB

24.5118-0471.3

330528

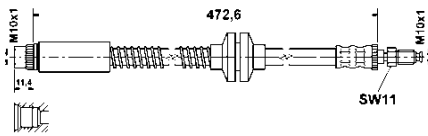
**Bremsschlauch**

Innengewinde [mm]: M10x1
 Außengewinde [mm]: M10x1
 Länge [mm]: 473
 MAPP-Code vorhanden:
 Schlüsselweite 1 [mm]: 11

CITROËN, FIAT, LANCIA, PEUGEOT

24.5118-0520.3

330600

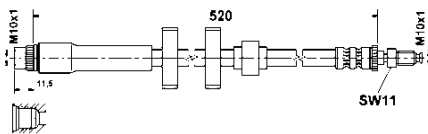
**Bremsschlauch**

Innengewinde [mm]: M10x1
 Außengewinde [mm]: M10x1
 Länge [mm]: 520
 MAPP-Code vorhanden:
 Schlüsselweite 1 [mm]: 11

PEUGEOT

24.5118-0688.3

331419

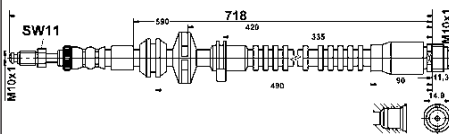
**Bremsschlauch**

Innengewinde [mm]: M10x1
 Außengewinde [mm]: M10x1
 Länge [mm]: 718
 MAPP-Code vorhanden:
 Schlüsselweite 1 [mm]: 11

BMW

24.5119-0447.3

330990

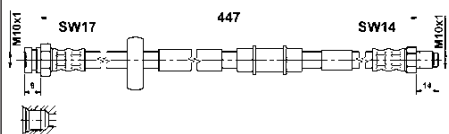
**Bremsschlauch**

Innengewinde [mm]: M10x1
 Außengewinde [mm]: M10x1
 Länge [mm]: 447
 MAPP-Code vorhanden:
 Schlüsselweite 1 [mm]: 14
 Schlüsselweite 2 [mm]: 17

LANCIA

24.5119-0477.3

330991

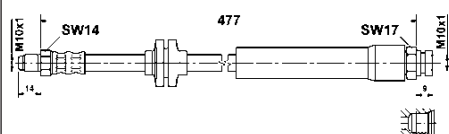
**Bremsschlauch**

Innengewinde [mm]: M10x1
 Außengewinde [mm]: M10x1
 Länge [mm]: 477
 MAPP-Code vorhanden:
 Schlüsselweite 1 [mm]: 14
 Schlüsselweite 2 [mm]: 17

FIAT

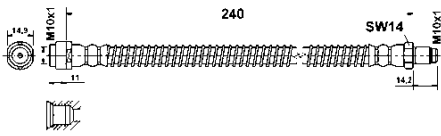
24.5123-0240.3**330759****Bremsschlauch**

Innengewinde [mm]: M10x1

Außengewinde [mm]: M10x1

Länge [mm]: 240

MAPP-Code vorhanden:

Schlüsselweite 1 [mm]: 14

Schlüsselweite 2 [mm]: 15

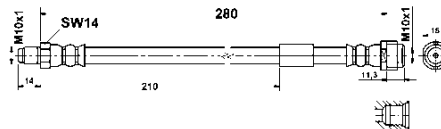
MERCEDES-BENZ**24.5123-0281.3****330877****Bremsschlauch**

Innengewinde [mm]: M10x1

Außengewinde [mm]: M10x1

Länge [mm]: 280

MAPP-Code vorhanden:

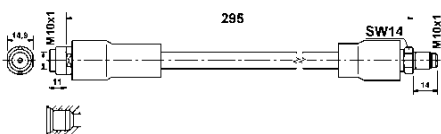
MERCEDES-BENZ**24.5123-0295.3****330820****Bremsschlauch**

Innengewinde [mm]: M10x1

Außengewinde [mm]: M10x1

Länge [mm]: 295

MAPP-Code vorhanden:

Schlüsselweite 1 [mm]: 14

Schlüsselweite 2 [mm]: 15

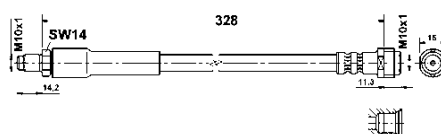
MERCEDES-BENZ**24.5123-0328.3****330910****Bremsschlauch**

Innengewinde [mm]: M10x1

Außengewinde [mm]: M10x1

Länge [mm]: 328

MAPP-Code vorhanden:

Schlüsselweite 1 [mm]: 14

Schlüsselweite 2 [mm]: 15

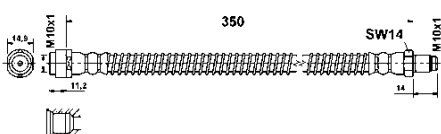
MERCEDES-BENZ**24.5123-0350.3****330963****Bremsschlauch**

Innengewinde [mm]: M10x1

Außengewinde [mm]: M10x1

Länge [mm]: 350

MAPP-Code vorhanden:

Schlüsselweite 1 [mm]: 14

Schlüsselweite 2 [mm]: 15

MERCEDES-BENZ

24.5123-0380.3

331256

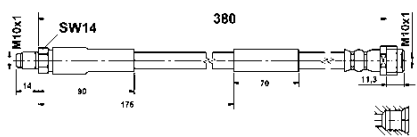
**Bremsschlauch**

Länge [mm]: 380

MAPP-Code vorhanden:

Innengewinde [mm]: M10x1

Außengewinde [mm]: M10x1

Schlüsselweite 1 [mm]: 14

Schlüsselweite 2 [mm]: 15

MERCEDES-BENZ

24.5123-0545.3

331240

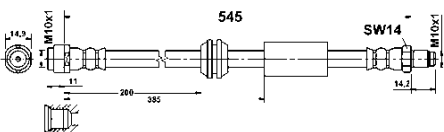
**Bremsschlauch**

Innengewinde [mm]: M10x1

Außengewinde [mm]: M10x1

Länge [mm]: 545

MAPP-Code vorhanden:

Schlüsselweite 1 [mm]: 14

Schlüsselweite 2 [mm]: 15

MERCEDES-BENZ

24.5123-0610.3

331241

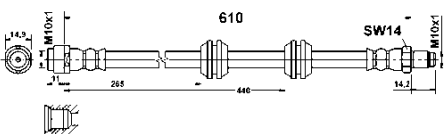
**Bremsschlauch**

Innengewinde [mm]: M10x1

Außengewinde [mm]: M10x1

Länge [mm]: 610

MAPP-Code vorhanden:

Schlüsselweite 1 [mm]: 14

Schlüsselweite 2 [mm]: 15

MERCEDES-BENZ

24.5124-0252.3

331218

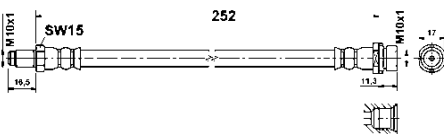
**Bremsschlauch**

Innengewinde [mm]: M10x1

Außengewinde [mm]: M10x1

Länge [mm]: 252

MAPP-Code vorhanden:

Schlüsselweite 1 [mm]: 15

Schlüsselweite 2 [mm]: 17

FORD

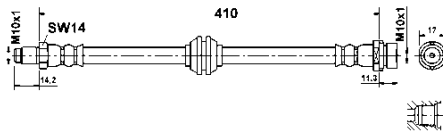
24.5124-0410.3**330760****Bremsschlauch**

Innengewinde [mm]: M10x1

Außengewinde [mm]: M10x1

Länge [mm]: 410

MAPP-Code vorhanden:

Schlüsselweite 1 [mm]: 14

Schlüsselweite 2 [mm]: 17

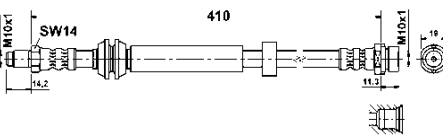
FORD**24.5124-0411.3****330774****Bremsschlauch**

Innengewinde [mm]: M10x1

Außengewinde [mm]: M10x1

Länge [mm]: 410

MAPP-Code vorhanden:

Schlüsselweite 1 [mm]: 14

Schlüsselweite 2 [mm]: 19

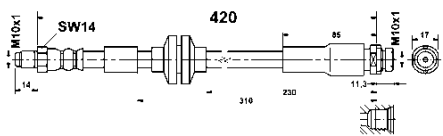
FORD**24.5124-0420.3****331276****Bremsschlauch**

Innengewinde [mm]: M10x1

Außengewinde [mm]: M10x1

Länge [mm]: 420

MAPP-Code vorhanden:

Schlüsselweite 1 [mm]: 14

Schlüsselweite 2 [mm]: 17

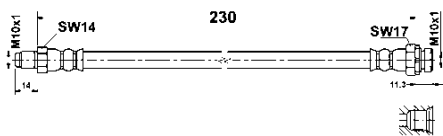
FORD**24.5125-0230.3****331277****Bremsschlauch**

Innengewinde [mm]: M10x1

Außengewinde [mm]: M10x1

Länge [mm]: 230

MAPP-Code vorhanden:

Schlüsselweite 1 [mm]: 14

Schlüsselweite 2 [mm]: 17

BMW

24.5125-0323.3 330911

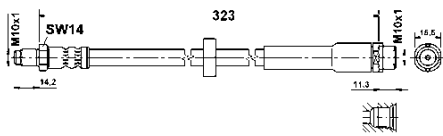

Bremsschlauch

Innengewinde [mm]: M10x1
 Außengewinde [mm]: M10x1
 Länge [mm]: 323
 MAPP-Code vorhanden:
 Schlüsselweite 1 [mm]: 14
 Schlüsselweite 2 [mm]: 15,5

AUDI

24.5125-0555.3 331348

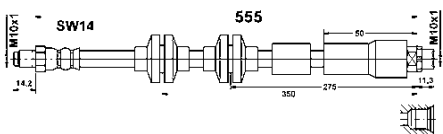

Bremsschlauch

Innengewinde [mm]: M10x1
 Außengewinde [mm]: M10x1
 Länge [mm]: 555
 MAPP-Code vorhanden:
 Schlüsselweite 1 [mm]: 14
 Schlüsselweite 2 [mm]: 17

BMW

24.5126-0474.3 331017

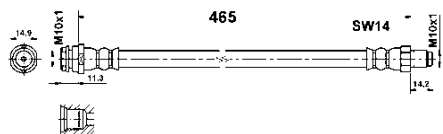

Bremsschlauch

Innengewinde [mm]: M10x1
 Außengewinde [mm]: M10x1
 Länge [mm]: 465
 MAPP-Code vorhanden:
 Schlüsselweite 1 [mm]: 14

MERCEDES-BENZ

24.5127-0305.3 330578

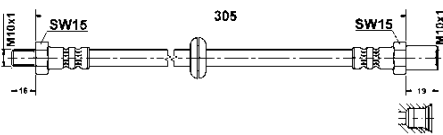

Bremsschlauch

Innengewinde [mm]: M10x1
 Außengewinde [mm]: M10x1
 Länge [mm]: 305
 MAPP-Code vorhanden:
 Schlüsselweite 1 [mm]: 17

LADA

24.5130-0526.3 330584

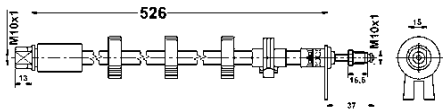

Bremsschlauch

Innengewinde [mm]: M10x1
 Außengewinde [mm]: M10x1
 Länge [mm]: 526
 MAPP-Code vorhanden:
 Schlüsselweite 1 [mm]: 11
 Schlüsselweite 2 [mm]: 15

PEUGEOT



24.5130-0527.3

330585

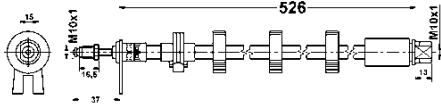
**Bremsschlauch**

Innengewinde [mm]: M10x1

Außengewinde [mm]: M10x1

Länge [mm]: 526

MAPP-Code vorhanden:

Schlüsselweite 1 [mm]: 11

Schlüsselweite 2 [mm]: 15

PEUGEOT

24.5131-0415.3

331238

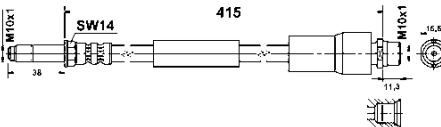
**Bremsschlauch**

Innengewinde [mm]: M10x1

Außengewinde [mm]: M10x1

Länge [mm]: 415

MAPP-Code vorhanden:

Schlüsselweite 1 [mm]: 14

MERCEDES-BENZ, VW

24.5131-0495.3

330677

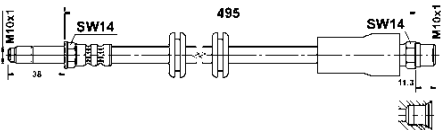
**Bremsschlauch**

Innengewinde [mm]: M10x1

Außengewinde [mm]: M10x1

Länge [mm]: 495

MAPP-Code vorhanden:

Schlüsselweite 1 [mm]: 14

MERCEDES-BENZ

24.5133-0310.3

331197

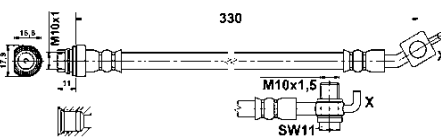
**Bremsschlauch**

Gewindemaß: M10x1,5

Länge [mm]: 330

MAPP-Code vorhanden:

Innengewinde [mm]: M10x1

Schlüsselweite 1 [mm]: 11

Schlüsselweite 2 [mm]: 17

Ergänzungsartikel/Ergänzende Info 2: mit Hohlschraube

FORD, VOLVO

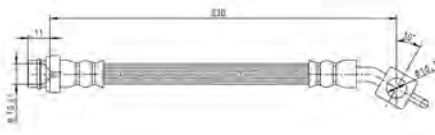
24.5133-0311.3**331198****Bremsschlauch**

Gewindemaß: M10x1,5

Länge [mm]: 330

MAPP-Code vorhanden:

Innengewinde [mm]: M10x1

Schlüsselweite 1 [mm]: 11

Schlüsselweite 2 [mm]: 17

Ergänzungsartikel/Ergänzende Info 2: mit Hohlsschraube

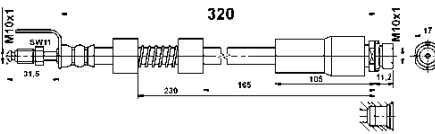
FORD, VOLVO**24.5134-0320.3****331567****Bremsschlauch**

Innengewinde [mm]: M10x1

Außengewinde [mm]: M10x1

Länge [mm]: 320

MAPP-Code vorhanden:

Schlüsselweite 1 [mm]: 11

Schlüsselweite 2 [mm]: 17

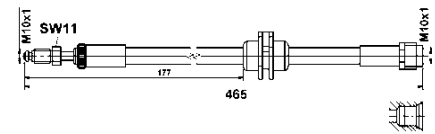
FORD**24.5134-0420.3****331648****Bremsschlauch**

Innengewinde [mm]: M10x1

Außengewinde [mm]: M10x1

Länge [mm]: 465

MAPP-Code vorhanden:

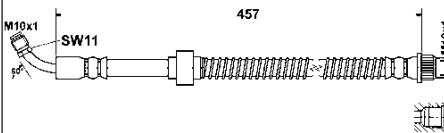
BMW, MINI**24.5134-0457.3****330752****Bremsschlauch**

Innengewinde [mm]: M10x1

Außengewinde [mm]: M10x1

Länge [mm]: 457

MAPP-Code vorhanden:

Schlüsselweite 1 [mm]: 11

NISSAN, OPEL, RENAULT, VAUXHALL

24.5134-0468.3

330704

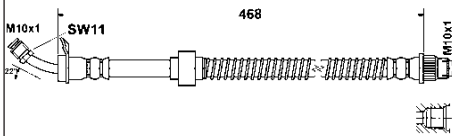
**Bremsschlauch**

Innengewinde [mm]: M10x1

Außengewinde [mm]: M10x1

Länge [mm]: 468

MAPP-Code vorhanden:

Schlüsselweite 1 [mm]: 11

NISSAN, OPEL, RENAULT, VAUXHALL

24.5134-0518.3

330705

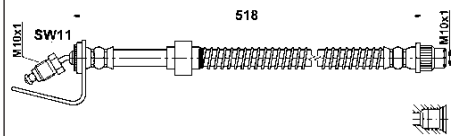
**Bremsschlauch**

Innengewinde [mm]: M10x1

Außengewinde [mm]: M10x1

Länge [mm]: 518

MAPP-Code vorhanden:

Schlüsselweite 1 [mm]: 11

OPEL, RENAULT, VAUXHALL

24.5134-0562.3

330706

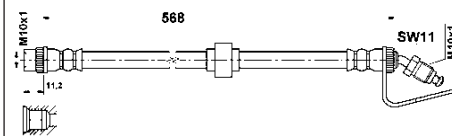
**Bremsschlauch**

Innengewinde [mm]: M10x1

Außengewinde [mm]: M10x1

Länge [mm]: 568

MAPP-Code vorhanden:

Schlüsselweite 1 [mm]: 11

OPEL, RENAULT, VAUXHALL

24.5134-0689.3

331558

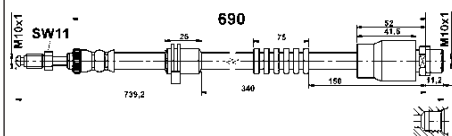
**Bremsschlauch**

Innengewinde [mm]: M10x1

Außengewinde [mm]: M10x1

Länge [mm]: 690

MAPP-Code vorhanden:

Schlüsselweite 1 [mm]: 11

BMW

24.5135-0280.3

330775

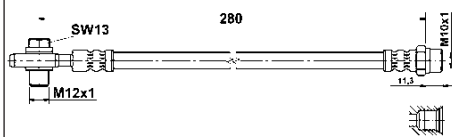
**Bremsschlauch**

Innengewinde [mm]: M10x1

Außengewinde [mm]: M12x1

Länge [mm]: 280

MAPP-Code vorhanden:

Schlüsselweite 1 [mm]: 13

AUDI

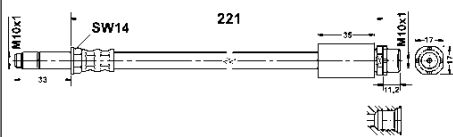
24.5137-0221.3**331302****Bremsschlauch**

Innengewinde [mm]: M10x1

Außengewinde [mm]: M10x1

Länge [mm]: 221

MAPP-Code vorhanden:

Schlüsselweite 1 [mm]: 14

Schlüsselweite 2 [mm]: 17

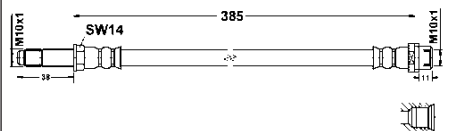
BMW**24.5137-0385.3****331089****Bremsschlauch**

Innengewinde [mm]: M10x1

Außengewinde [mm]: M10x1

Länge [mm]: 385

MAPP-Code vorhanden:

Schlüsselweite 1 [mm]: 14

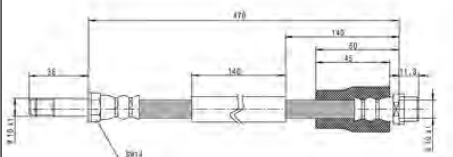
MERCEDES-BENZ, VW**24.5137-0470.3****331090****Bremsschlauch**

Innengewinde [mm]: M10x1

Außengewinde [mm]: M10x1

Länge [mm]: 470

MAPP-Code vorhanden:

Schlüsselweite 1 [mm]: 14

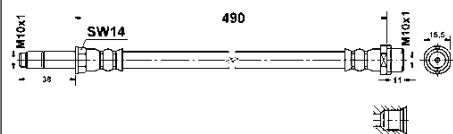
MERCEDES-BENZ, VW**24.5137-0490.3****330964****Bremsschlauch**

Innengewinde [mm]: M10x1

Außengewinde [mm]: M10x1

Länge [mm]: 490

MAPP-Code vorhanden:

Schlüsselweite 1 [mm]: 14

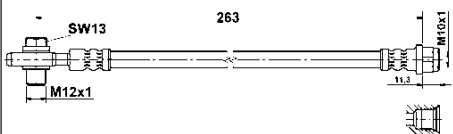
MERCEDES-BENZ**24.5138-0263.3****330885****Bremsschlauch**

Innengewinde [mm]: M10x1

Außengewinde [mm]: M12x1

Länge [mm]: 263

MAPP-Code vorhanden:

Schlüsselweite 1 [mm]: 13

AUDI, SEAT

24.5140-0194.3

331383

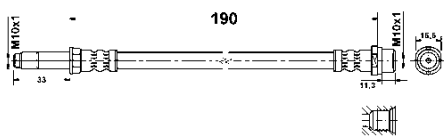
**Bremsschlauch**

Innengewinde [mm]: M10x1

Außengewinde [mm]: M10x1

Länge [mm]: 190

MAPP-Code vorhanden:

Schlüsselweite 1 [mm]: 15

Schlüsselweite 2 [mm]: 17

VW

24.5140-0222.3

331410

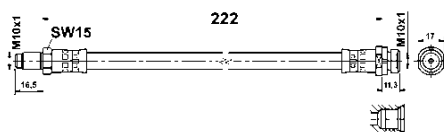
**Bremsschlauch**

Innengewinde [mm]: M10x1

Außengewinde [mm]: M10x1

Länge [mm]: 222

MAPP-Code vorhanden:

Schlüsselweite 1 [mm]: 15

Schlüsselweite 2 [mm]: 17

FORD

24.5140-0240.3

330947

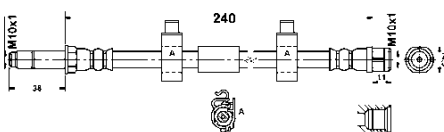
**Bremsschlauch**

Innengewinde [mm]: M10x1

Außengewinde [mm]: M10x1

Länge [mm]: 240

MAPP-Code vorhanden:

Schlüsselweite 1 [mm]: 14

Schlüsselweite 2 [mm]: 15

VW

24.5140-0241.3

330948

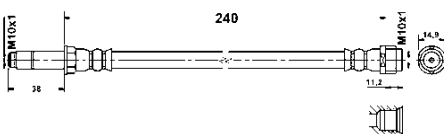
**Bremsschlauch**

Innengewinde [mm]: M10x1

Außengewinde [mm]: M10x1

Länge [mm]: 240

MAPP-Code vorhanden:

Schlüsselweite 1 [mm]: 14

Schlüsselweite 2 [mm]: 15

VW

24.5140-0256.3

331445

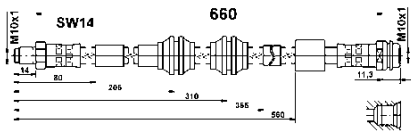
**Bremsschlauch**

Innengewinde [mm]: M10x1

Außengewinde [mm]: M10x1

Länge [mm]: 660

MAPP-Code vorhanden:

Schlüsselweite 1 [mm]: 14

Schlüsselweite 2 [mm]: 15,5

MERCEDES-BENZ

24.5140-0354.3

331542

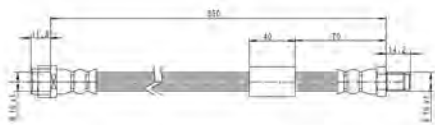
**Bremsschlauch**

Länge über Alles [mm]: 380

Innengewinde [mm]: M10x1

Außengewinde [mm]: M10x1

Länge [mm]: 350

MAPP-Code vorhanden:

Schlüsselweite 1 [mm]: 14

MERCEDES-BENZ

24.5140-0396.3

331372

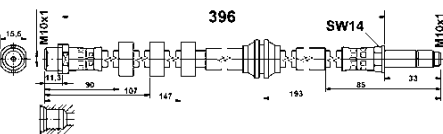
**Bremsschlauch**

Innengewinde [mm]: M10x1

Außengewinde [mm]: M10x1

Länge [mm]: 396

MAPP-Code vorhanden:

Schlüsselweite 1 [mm]: 14

Schlüsselweite 2 [mm]: 15,5

AUDI, PORSCHE

24.5140-0405.3

331576

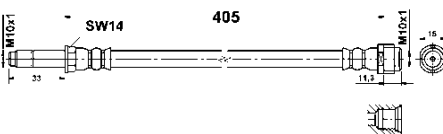
**Bremsschlauch**

Innengewinde [mm]: M10x1

Außengewinde [mm]: M10x1

Länge [mm]: 405

MAPP-Code vorhanden:

Schlüsselweite 1 [mm]: 14

Schlüsselweite 2 [mm]: 15,5

MERCEDES-BENZ

24.5140-0406.3 331480

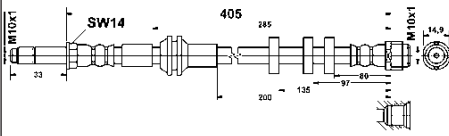

Bremsschlauch

Innengewinde [mm]: M10x1
 Außengewinde [mm]: M10x1
 Länge [mm]: 405
 MAPP-Code vorhanden:
 Schlüsselweite 1 [mm]: 14
 Schlüsselweite 2 [mm]: 15,5

AUDI

24.5140-0420.3 331503

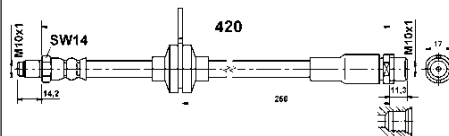

Bremsschlauch

Innengewinde [mm]: M10x1
 Außengewinde [mm]: M10x1
 Länge [mm]: 420
 MAPP-Code vorhanden:
 Schlüsselweite 1 [mm]: 14
 Schlüsselweite 2 [mm]: 17

FORD

24.5140-0421.3 331622

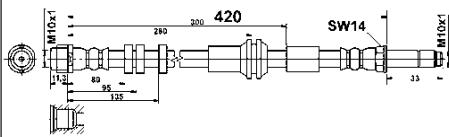

Bremsschlauch

Innengewinde [mm]: M10x1
 Außengewinde [mm]: M10x1
 Länge [mm]: 420
 MAPP-Code vorhanden:
 Schlüsselweite 1 [mm]: 14

AUDI

24.5140-0425.3 331614

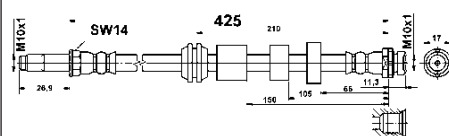

Bremsschlauch

Innengewinde [mm]: M10x1
 Außengewinde [mm]: M10x1
 Länge [mm]: 425
 MAPP-Code vorhanden:
 Schlüsselweite 1 [mm]: 14
 Schlüsselweite 2 [mm]: 17

VOLVO

24.5140-0455.3 331577

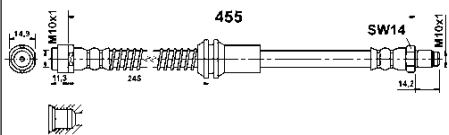

Bremsschlauch

Innengewinde [mm]: M10x1
 Außengewinde [mm]: M10x1
 Länge [mm]: 455
 MAPP-Code vorhanden:
 Schlüsselweite 1 [mm]: 14

MERCEDES-BENZ

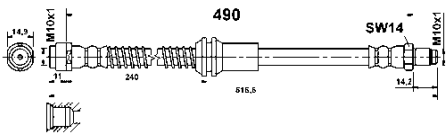
24.5140-0493.3**331559****Bremsschlauch**

Innengewinde [mm]: M10x1

Außengewinde [mm]: M10x1

Länge [mm]: 490

MAPP-Code vorhanden:

Schlüsselweite 1 [mm]: 14

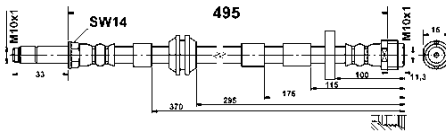
MERCEDES-BENZ**24.5140-0495.3****331446****Bremsschlauch**

Innengewinde [mm]: M10x1

Außengewinde [mm]: M10x1

Länge [mm]: 495

MAPP-Code vorhanden:

Schlüsselweite 1 [mm]: 14

Schlüsselweite 2 [mm]: 15

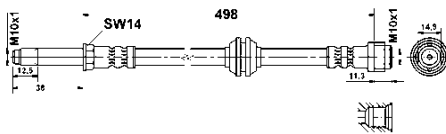
AUDI**24.5140-0498.3****330912****Bremsschlauch**

Innengewinde [mm]: M10x1

Außengewinde [mm]: M10x1

Länge [mm]: 498

MAPP-Code vorhanden:

Schlüsselweite 1 [mm]: 14

Schlüsselweite 2 [mm]: 15

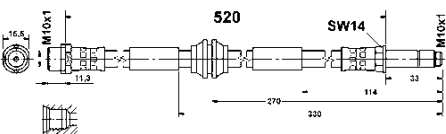
MERCEDES-BENZ**24.5140-0514.3****331290****Bremsschlauch**

Innengewinde [mm]: M10x1

Außengewinde [mm]: M10x1

Länge [mm]: 520

MAPP-Code vorhanden:

Schlüsselweite 1 [mm]: 14

Schlüsselweite 2 [mm]: 15,5

VW

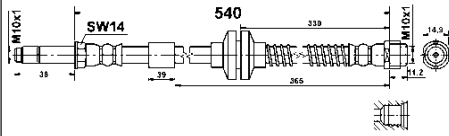
24.5140-0540.3**331563****Bremsschlauch**

Länge [mm]: 540

MAPP-Code vorhanden:

Länge über Alles [mm]: 578

Innengewinde [mm]: M10x1

Außengewinde [mm]: M10x1

Schlüsselweite 1 [mm]: 14

Schlüsselweite 2 [mm]: 15

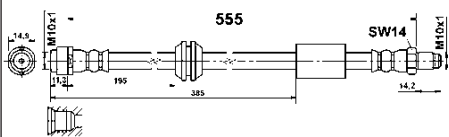
VW**24.5140-0555.3****331578****Bremsschlauch**

Innengewinde [mm]: M10x1

Außengewinde [mm]: M10x1

Länge [mm]: 555

MAPP-Code vorhanden:

Schlüsselweite 1 [mm]: 14

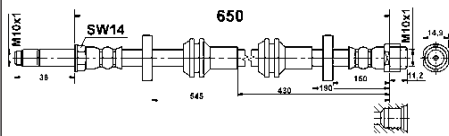
MERCEDES-BENZ**24.5140-0650.3****331500****Bremsschlauch**

Innengewinde [mm]: M10x1

Außengewinde [mm]: M10x1

Länge [mm]: 650

MAPP-Code vorhanden:

Schlüsselweite 1 [mm]: 14

Schlüsselweite 2 [mm]: 15,5

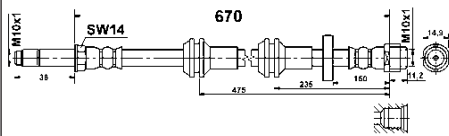
AUDI**24.5140-0670.3****331501****Bremsschlauch**

Innengewinde [mm]: M10x1

Außengewinde [mm]: M10x1

Länge [mm]: 670

MAPP-Code vorhanden:

Schlüsselweite 1 [mm]: 14

Schlüsselweite 2 [mm]: 15,5

AUDI

24.5141-0320.3

330949

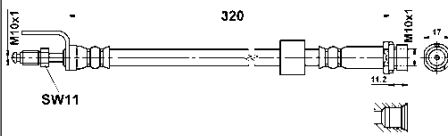
**Bremsschlauch**

Innengewinde [mm]: M10x1

Außengewinde [mm]: M10x1

Länge [mm]: 320

MAPP-Code vorhanden:

Schlüsselweite 1 [mm]: 11

Schlüsselweite 2 [mm]: 17

FORD

24.5141-0331.3

331653

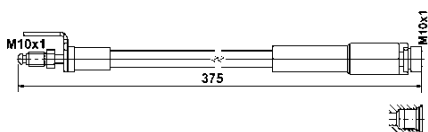
**Bremsschlauch**

Innengewinde [mm]: M10x1

Außengewinde [mm]: M10x1

Länge [mm]: 375

MAPP-Code vorhanden:

Schlüsselweite 1 [mm]: 11

Schlüsselweite 2 [mm]: 17

FORD

24.5141-0473.3

331303

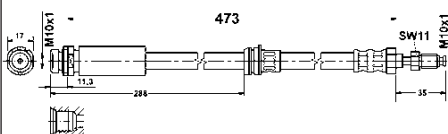
**Bremsschlauch**

Innengewinde [mm]: M10x1

Außengewinde [mm]: M10x1

Länge [mm]: 473

MAPP-Code vorhanden:

Schlüsselweite 1 [mm]: 11

Schlüsselweite 2 [mm]: 17

FORD, MAZDA

24.5141-0637.3

331628

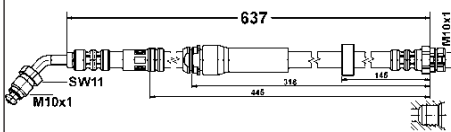
**Bremsschlauch**

Innengewinde [mm]: M10x1

Außengewinde [mm]: M10x1

Länge [mm]: 637

MAPP-Code vorhanden:

Schlüsselweite 1 [mm]: 11

Schlüsselweite 2 [mm]: 17

AUDI

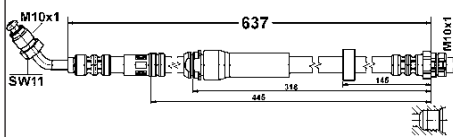
24.5141-0638.3**331629****Bremsschlauch**

Innengewinde [mm]: M10x1

Außengewinde [mm]: M10x1

Länge [mm]: 637

MAPP-Code vorhanden:

Schlüsselweite 1 [mm]: 11

Schlüsselweite 2 [mm]: 17

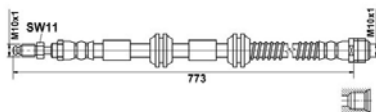
AUDI**24.5141-0732.3****331664****Bremsschlauch**

Innengewinde [mm]: M10x1

Außengewinde [mm]: M10x1

Länge [mm]: 773

MAPP-Code vorhanden:

Schlüsselweite 1 [mm]: 11

Schlüsselweite 2 [mm]: 14

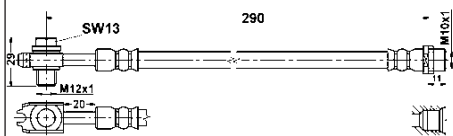
PORSCHE**24.5142-0290.3****330950****Bremsschlauch**

Innengewinde [mm]: M10x1

Außengewinde [mm]: M12x1

Länge [mm]: 290

MAPP-Code vorhanden:

Schlüsselweite 1 [mm]: 13

Ergänzungsartikel/Ergänzende Info 2: mit Hohlschraube

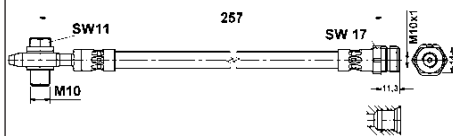
VW**24.5143-0257.3****331167****Bremsschlauch**

Innengewinde [mm]: M10x1

Länge [mm]: 257

MAPP-Code vorhanden:

Schlüsselweite 1 [mm]: 11

Ergänzungsartikel/Ergänzende Info 2: mit Hohlschraube

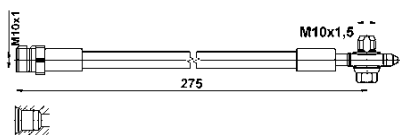
AUDI, SEAT, VW**24.5143-0264.3****331665****Bremsschlauch**

Innengewinde [mm]: M10x1

Gewindemaß: M10x1,5

Länge [mm]: 275

MAPP-Code vorhanden:

Ergänzungsartikel/Ergänzende Info 2: mit Hohlschraube

SEAT, SKODA

24.5143-0280.3

331683

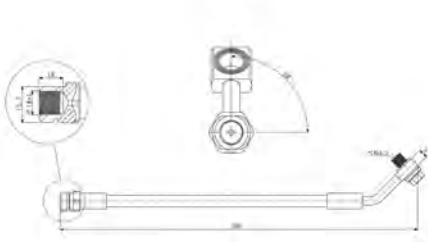
**Bremsschlauch**

Gewindemaß: M10x1,5

Länge [mm]: 300

MAPP-Code vorhanden:

Innengewinde [mm]: M10x1

Flanschlochdurchmesser [mm]: 10

Schlüsselweite 1 [mm]: 11

Schlüsselweite 2 [mm]: 17

Ergänzungsartikel/Ergänzende Info 2: mit Hohlsschraube

AUDI, CUPRA, SEAT, SKODA, VW

24.5143-0343.3

331668

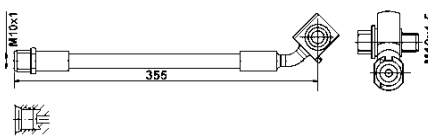
**Bremsschlauch**

Innengewinde [mm]: M10x1

Gewindemaß: M10x1,5

Länge [mm]: 355

MAPP-Code vorhanden:

Ergänzungsartikel/Ergänzende Info 2: mit Hohlsschraube

OPEL, VAUXHALL

24.5143-0344.3

331666

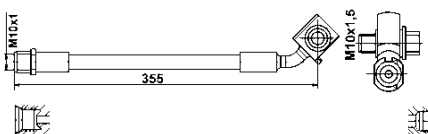
**Bremsschlauch**

Innengewinde [mm]: M10x1

Gewindemaß: M10x1,5

Länge [mm]: 355

MAPP-Code vorhanden:

Ergänzungsartikel/Ergänzende Info 2: mit Hohlsschraube

OPEL, VAUXHALL

24.5143-0439.3

331411

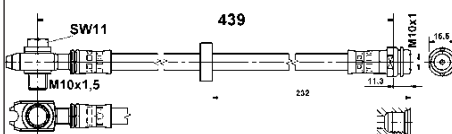
**Bremsschlauch**

Gewindemaß: M10x1

Länge [mm]: 439

MAPP-Code vorhanden:

Innengewinde [mm]: M10x1

Schlüsselweite 1 [mm]: 11

Schlüsselweite 2 [mm]: 15

Ergänzungsartikel/Ergänzende Info 2: mit Hohlsschraube

AUDI, SEAT, SKODA, VW

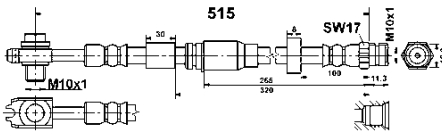
24.5143-0515.3**331564****Bremsschlauch**

Innengewinde [mm]: M10x1

Gewindemaß: M10x1,5

Länge [mm]: 515

MAPP-Code vorhanden:

Schlüsselweite 1 [mm]: 17

Ergänzungsartikel/Ergänzende Info 2: mit Hohlschraube

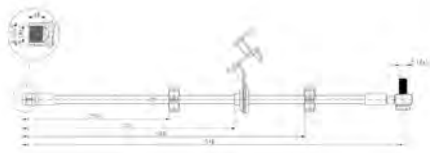
SEAT, SKODA, VW**24.5143-0531.3****331700****Bremsschlauch**

Innengewinde [mm]: M10x1

Gewindemaß: M10x1

Länge [mm]: 540

paarige Artikelnummer: 24.5176-0535.3

MAPP-Code vorhanden:

Schlüsselweite 1 [mm]: 15

Ergänzungsartikel/Ergänzende Info 2: mit Hohlschraube

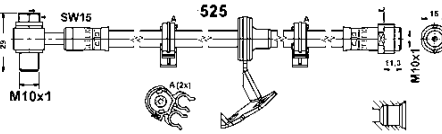
MERCEDES-BENZ**24.5143-0534.3****331490****Bremsschlauch**

Innengewinde [mm]: M10x1

Außengewinde [mm]: M10x1

Länge [mm]: 525

MAPP-Code vorhanden:

Schlüsselweite 1 [mm]: 15

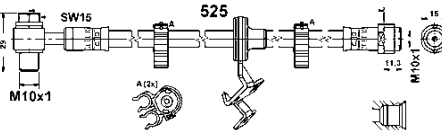
MERCEDES-BENZ**24.5143-0535.3****331491****Bremsschlauch**

Innengewinde [mm]: M10x1

Außengewinde [mm]: M10x1

Länge [mm]: 525

MAPP-Code vorhanden:

Schlüsselweite 1 [mm]: 15

MERCEDES-BENZ

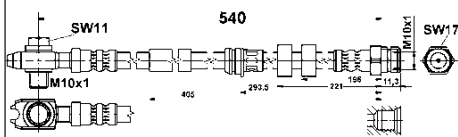
24.5143-0544.3**331420****Bremsschlauch**

Innengewinde [mm]: M10x1

Länge [mm]: 540

MAPP-Code vorhanden:

Schlüsselweite 1 [mm]: 11

Schlüsselweite 2 [mm]: 17

Ergänzungsartikel/Ergänzende Info 2: mit Hohlsschraube

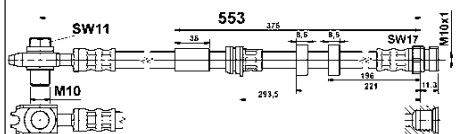
SEAT, SKODA, VW**24.5143-0553.3****331568****Bremsschlauch**

Gewindemaß: M10

Länge [mm]: 553

MAPP-Code vorhanden:

Innengewinde [mm]: M10x1

Schlüsselweite 1 [mm]: 11

Schlüsselweite 2 [mm]: 17

Ergänzungsartikel/Ergänzende Info 2: mit Hohlsschraube

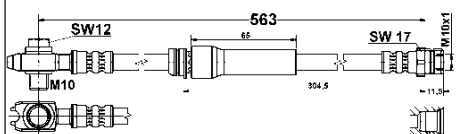
AUDI, SEAT, VW**24.5143-0564.3****331433****Bremsschlauch**

Innengewinde [mm]: M10x1

Gewindemaß: M10

Länge [mm]: 563

MAPP-Code vorhanden:

Schlüsselweite 1 [mm]: 12

Ergänzungsartikel/Ergänzende Info 2: mit Hohlsschraube

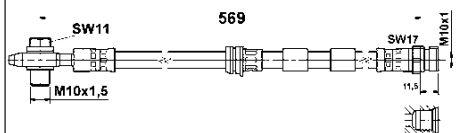
AUDI, SEAT, SKODA, VW**24.5143-0569.3****331398****Bremsschlauch**

Gewindemaß: M10x1,5

Länge [mm]: 569

MAPP-Code vorhanden:

Innengewinde [mm]: M10x1

Schlüsselweite 1 [mm]: 11

Schlüsselweite 2 [mm]: 17

Ergänzungsartikel/Ergänzende Info 2: mit Hohlsschraube

AUDI, SEAT, SKODA, VW

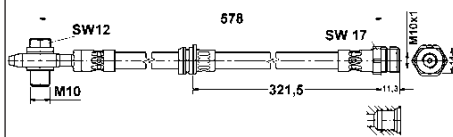
24.5143-0578.3**331168****Bremsschlauch**

Innengewinde [mm]: M10x1

Außengewinde [mm]: M10x1

Länge [mm]: 578

MAPP-Code vorhanden:

Schlüsselweite 1 [mm]: 12

Ergänzungsartikel/Ergänzende Info 2: mit Hohlsschraube

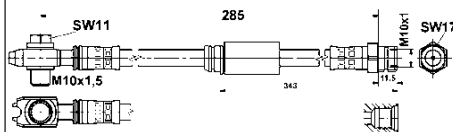
AUDI, VW**24.5143-0584.3****331540****Bremsschlauch**

Innengewinde [mm]: M10x1

Gewindemaß: M10x1,5

Länge [mm]: 584

MAPP-Code vorhanden:

Schlüsselweite 1 [mm]: 11

Schlüsselweite 2 [mm]: 17

Ergänzungsartikel/Ergänzende Info 2: mit Hohlsschraube

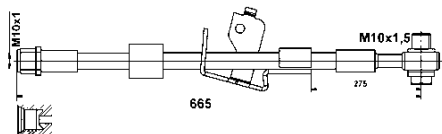
VW**24.5143-0654.3****331669****Bremsschlauch**

Innengewinde [mm]: M10x1

Gewindemaß: M10x1,5

Länge [mm]: 665

MAPP-Code vorhanden:

Ergänzungsartikel/Ergänzende Info 2: mit Hohlsschraube

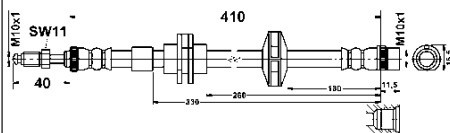
CHEVROLET, OPEL, VAUXHALL**24.5144-0410.3****331242****Bremsschlauch**

Innengewinde [mm]: M10x1

Außengewinde [mm]: M10x1

Länge [mm]: 410

MAPP-Code vorhanden:

Schlüsselweite 1 [mm]: 11

RENAULT

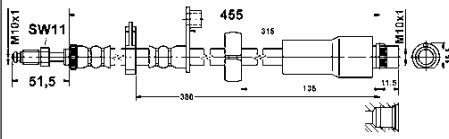
24.5144-0455.3**331201****Bremsschlauch**

Innengewinde [mm]: M10x1

Außengewinde [mm]: M10x1

Länge [mm]: 455

MAPP-Code vorhanden:

Schlüsselweite 1 [mm]: 11

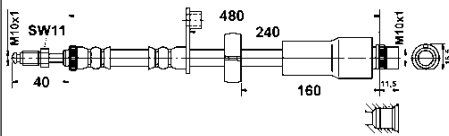
CITROËN, FIAT, PEUGEOT**24.5144-0480.3****330961****Bremsschlauch**

Innengewinde [mm]: M10x1

Außengewinde [mm]: M10x1

Länge [mm]: 480

MAPP-Code vorhanden:

Schlüsselweite 1 [mm]: 11

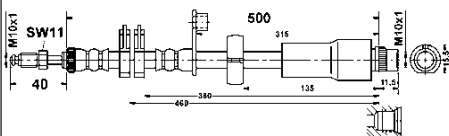
CITROËN, DS, PEUGEOT**24.5144-0500.3****331169****Bremsschlauch**

Innengewinde [mm]: M10x1

Außengewinde [mm]: M10x1

Länge [mm]: 500

MAPP-Code vorhanden:

Schlüsselweite 1 [mm]: 11

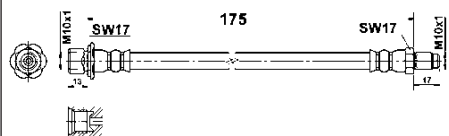
CITROËN, PEUGEOT**24.5145-0176.3****330965****Bremsschlauch**

Innengewinde 2 [mm]: M10x1

Länge [mm]: 175

MAPP-Code vorhanden:

Innengewinde 1 [mm]: M10x1

Schlüsselweite 1 [mm]: 17

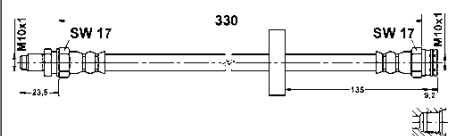
TOYOTA**24.5146-0330.3****330973****Bremsschlauch**

Innengewinde [mm]: M10x1

Außengewinde [mm]: M10x1

Länge [mm]: 330

MAPP-Code vorhanden:

Schlüsselweite 1 [mm]: 17

SMART

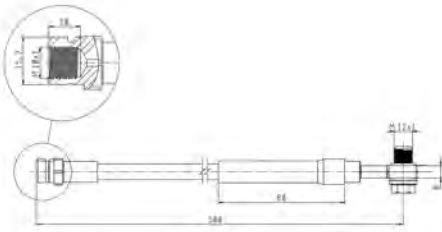
24.5147-0285.3**331701****Bremsschlauch**

Gewindemaß: M12x1

Länge [mm]: 300

MAPP-Code vorhanden:

Innengewinde [mm]: M10x1

Flanschlochdurchmesser [mm]: 12

Schlüsselweite 1 [mm]: 11

Schlüsselweite 2 [mm]: 17

Ergänzungsartikel/Ergänzende Info 2: mit Hohlsschraube

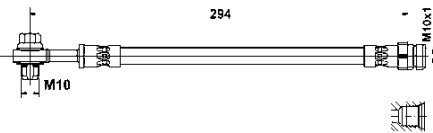
SEAT, SKODA**24.5147-0294.3****331654****Bremsschlauch**

Innengewinde [mm]: M10x1

Gewindemaß: M10x1,5

Länge [mm]: 294

MAPP-Code vorhanden:

Schlüsselweite 1 [mm]: 11

Schlüsselweite 2 [mm]: 15

Ergänzungsartikel/Ergänzende Info 2: mit Hohlsschraube

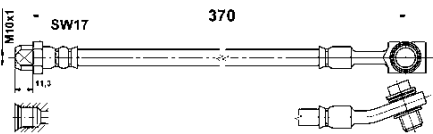
AUDI**24.5147-0370.3****331599****Bremsschlauch**

Innengewinde [mm]: M10x1

Länge [mm]: 370

MAPP-Code vorhanden:

Schlüsselweite 1 [mm]: 17

Ergänzungsartikel/Ergänzende Info 2: mit Hohlsschraube

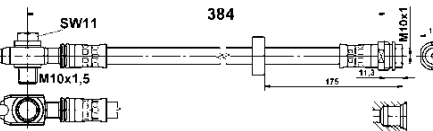
MERCEDES-BENZ**24.5147-0385.3****331427****Bremsschlauch**

Gewindemaß: M10x1,5

Länge [mm]: 384

MAPP-Code vorhanden:

Innengewinde [mm]: M10x1

Schlüsselweite 1 [mm]: 11

Schlüsselweite 2 [mm]: 15

Ergänzungsartikel/Ergänzende Info 2: mit Hohlsschraube

SEAT, VW

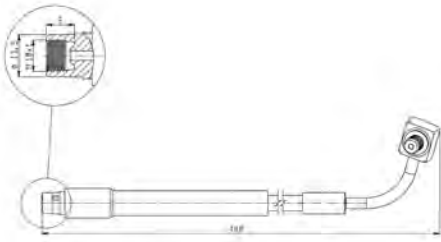
24.5147-0465.3**331690****Bremsschlauch**

Innengewinde [mm]: M10x1

Gewindemaß: M10x1,5

Länge [mm]: 480

paarige Artikelnummer: 24.5147-0470.3

MAPP-Code vorhanden:

Schlüsselweite 1 [mm]: 12

Ergänzungsartikel/Ergänzende Info 2: mit Hohlsschraube

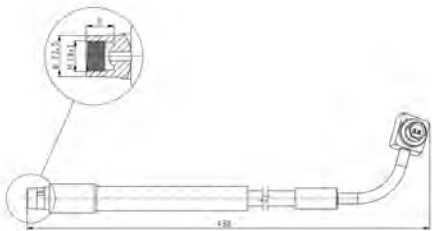
CHEVROLET, OPEL, VAUXHALL**24.5147-0470.3****331691****Bremsschlauch**

Innengewinde [mm]: M10x1

Gewindemaß: M10x1,5

Länge [mm]: 490

paarige Artikelnummer: 24.5147-0465.3

MAPP-Code vorhanden:

Schlüsselweite 1 [mm]: 12

Ergänzungsartikel/Ergänzende Info 2: mit Hohlsschraube

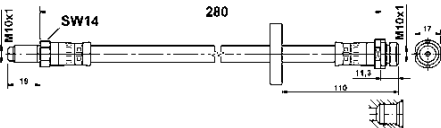
CHEVROLET, OPEL, VAUXHALL**24.5148-0280.3****331428****Bremsschlauch**

Innengewinde [mm]: M10x1

Außengewinde [mm]: M10x1

Länge [mm]: 280

MAPP-Code vorhanden:

Schlüsselweite 1 [mm]: 14

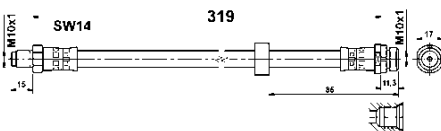
FORD**24.5148-0319.3****331421****Bremsschlauch**

Innengewinde [mm]: M10x1

Außengewinde [mm]: M10x1

Länge [mm]: 319

MAPP-Code vorhanden:

Schlüsselweite 1 [mm]: 14

Schlüsselweite 2 [mm]: 17

FORD

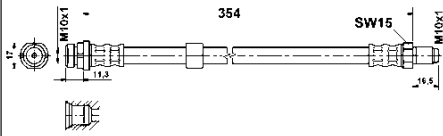
24.5148-0354.3**330992****Bremsschlauch**

Innengewinde [mm]: M10x1
 Außengewinde [mm]: M10x1
 Länge [mm]: 354
 MAPP-Code vorhanden:
 Schlüsselweite 1 [mm]: 15
 Schlüsselweite 2 [mm]: 17

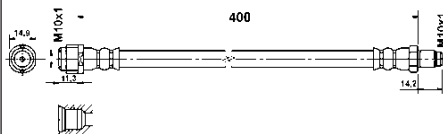
FORD**24.5148-0406.3****331478****Bremsschlauch**

Innengewinde [mm]: M10x1
 Außengewinde [mm]: M10x1
 Länge [mm]: 400
 MAPP-Code vorhanden:
 Schlüsselweite 1 [mm]: 14
 Schlüsselweite 2 [mm]: 15,5

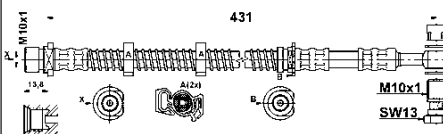
MERCEDES-BENZ**24.5149-0431.3****330993****Bremsschlauch**

Innengewinde [mm]: M10x1
 Gewindemaß: M10x1
 Flanschlochdurchmesser [mm]: 10
 Länge [mm]: 431
 MAPP-Code vorhanden:
 Ergänzungsartikel/Ergänzende Info 2: mit Hohlschraube

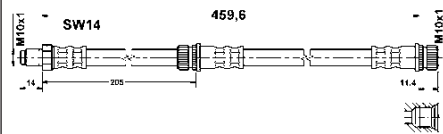
LAND ROVER**24.5150-0459.3****331018****Bremsschlauch**

Innengewinde [mm]: M10x1
 Außengewinde [mm]: M10x1
 Länge [mm]: 459,6
 MAPP-Code vorhanden:
 Schlüsselweite 1 [mm]: 14

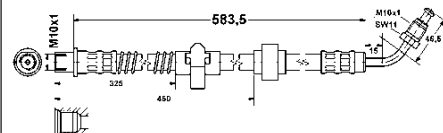
MITSUBISHI, SMART**24.5151-0584.3****331020****Bremsschlauch**

Innengewinde [mm]: M10x1
 Außengewinde [mm]: M10x1
 Länge [mm]: 583,5
 MAPP-Code vorhanden:
 Schlüsselweite 1 [mm]: 11

CITROËN, PEUGEOT

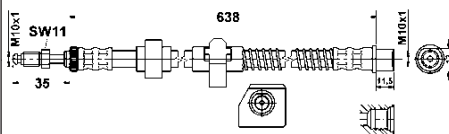
24.5151-0638.3**331141****Bremsschlauch**

Innengewinde [mm]: M10x1

Außengewinde [mm]: M10x1

Länge [mm]: 638

MAPP-Code vorhanden:

Schlüsselweite 1 [mm]: 11

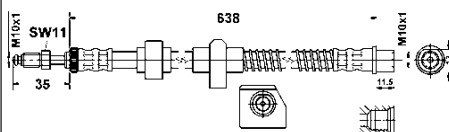
CITROËN, PEUGEOT**24.5151-0639.3****331142****Bremsschlauch**

Innengewinde [mm]: M10x1

Außengewinde [mm]: M10x1

Länge [mm]: 638

MAPP-Code vorhanden:

Schlüsselweite 1 [mm]: 11

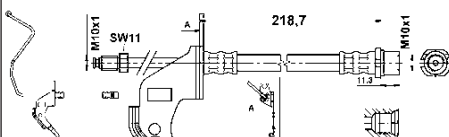
CITROËN, PEUGEOT**24.5152-0218.3****331042****Bremsschlauch**

Ergänzungsartikel/Ergänzende Info: mit Rohrleitung

Innengewinde [mm]: M10x1

Außengewinde [mm]: M10x1

Länge [mm]: 230

MAPP-Code vorhanden:

Schlüsselweite 1 [mm]: 11

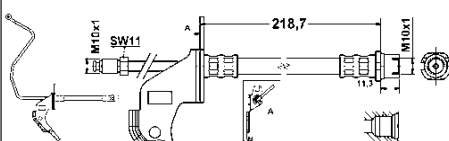
OPEL, VAUXHALL**24.5152-0219.3****331043****Bremsschlauch**

Ergänzungsartikel/Ergänzende Info: mit Rohrleitung

Innengewinde [mm]: M10x1

Außengewinde [mm]: M10x1

Länge [mm]: 230

MAPP-Code vorhanden:

Schlüsselweite 1 [mm]: 11

OPEL, VAUXHALL

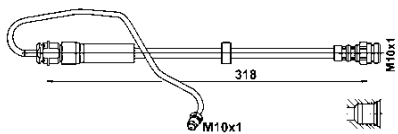
24.5152-0316.3**331656****Bremsschlauch**

Ergänzungsartikel/Ergänzende Info: mit Rohrleitung

Innengewinde [mm]: M10x1

Außengewinde [mm]: M10x1

Länge [mm]: 318

paarige Artikelnummer: 24.5152-0317.3

MAPP-Code vorhanden:

Schlüsselweite 1 [mm]: 11

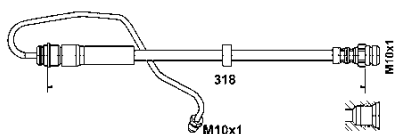
AUDI**24.5152-0317.3****331657****Bremsschlauch**

Ergänzungsartikel/Ergänzende Info: mit Rohrleitung

Innengewinde [mm]: M10x1

Außengewinde [mm]: M10x1

Länge [mm]: 318

paarige Artikelnummer: 24.5152-0316.3

MAPP-Code vorhanden:

Schlüsselweite 1 [mm]: 11

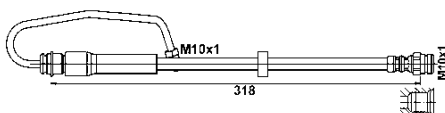
AUDI**24.5152-0318.3****331658****Bremsschlauch**

Ergänzungsartikel/Ergänzende Info: mit Rohrleitung

Innengewinde [mm]: M10x1

Außengewinde [mm]: M10x1

Länge [mm]: 318

paarige Artikelnummer: 24.5152-0319.3

MAPP-Code vorhanden:

Schlüsselweite 1 [mm]: 11

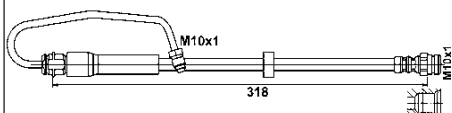
AUDI**24.5152-0319.3****331659****Bremsschlauch**

Ergänzungsartikel/Ergänzende Info: mit Rohrleitung

Innengewinde [mm]: M10x1

Außengewinde [mm]: M10x1

Länge [mm]: 318

paarige Artikelnummer: 24.5152-0318.3

MAPP-Code vorhanden:

Schlüsselweite 1 [mm]: 11

AUDI

24.5153-0380.3

331044

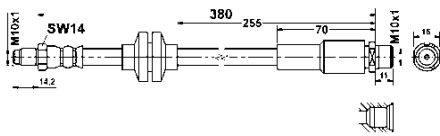
**Bremsschlauch**

Innengewinde [mm]: M10x1

Außengewinde [mm]: M10x1

Länge [mm]: 380

MAPP-Code vorhanden:

Schlüsselweite 1 [mm]: 14

FIAT

24.5154-0190.3

331056

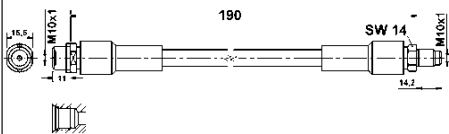
**Bremsschlauch**

Innengewinde [mm]: M10x1

Außengewinde [mm]: M10x1

Länge [mm]: 190

MAPP-Code vorhanden:

Schlüsselweite 1 [mm]: 14

AUDI

24.5155-0445.3

331057

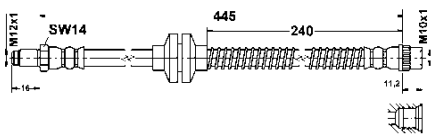
**Bremsschlauch**

Innengewinde [mm]: M10x1

Außengewinde [mm]: M12x1

Länge [mm]: 445

MAPP-Code vorhanden:

Schlüsselweite 1 [mm]: 14

RENAULT

24.5157-0218.3

331095

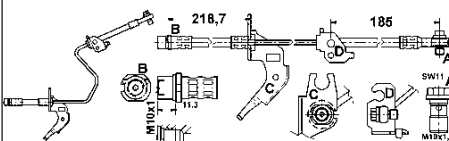
**Bremsschlauch**

Gewindemaß: M10x1

Länge [mm]: 219

MAPP-Code vorhanden:

Ergänzungsartikel/Ergänzende Info: mit Rohrleitung

Innengewinde [mm]: M10x1

Ergänzungsartikel/Ergänzende Info 2: mit Hohlchraube

Länge 2 [mm]: 185

OPEL, VAUXHALL

24.5157-0219.3

331096

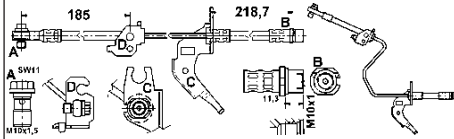
**Bremsschlauch**

Gewindemaß: M10x1

Länge [mm]: 219

MAPP-Code vorhanden:

Ergänzungsartikel/Ergänzende Info: mit Rohrleitung

Innengewinde [mm]: M10x1

Ergänzungsartikel/Ergänzende Info 2: mit Hohlschraube

Länge 2 [mm]: 185

OPEL, VAUXHALL

24.5157-0272.3

331304

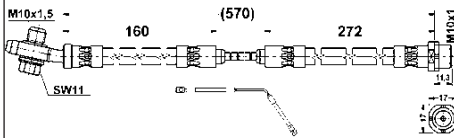
**Bremsschlauch**

MAPP-Code vorhanden:

Ergänzungsartikel/Ergänzende Info: mit Rohrleitung

Länge über Alles [mm]: 570

Innengewinde [mm]: M10x1

Außengewinde [mm]: M10x1,5

Schlüsselweite 1 [mm]: 11

Schlüsselweite 2 [mm]: 17

Ergänzungsartikel/Ergänzende Info 2: mit Hohlschraube

Länge 1 [mm]: 272

Länge 2 [mm]: 160

BMW

24.5157-0273.3

331305

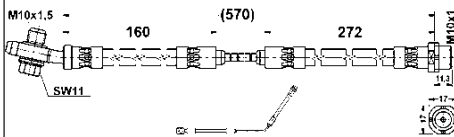
**Bremsschlauch**

MAPP-Code vorhanden:

Ergänzungsartikel/Ergänzende Info: mit Rohrleitung

Länge über Alles [mm]: 570

Innengewinde [mm]: M10x1

Außengewinde [mm]: M10x1,5

Schlüsselweite 1 [mm]: 11

Schlüsselweite 2 [mm]: 17

Ergänzungsartikel/Ergänzende Info 2: mit Hohlschraube

Länge 1 [mm]: 272

Länge 2 [mm]: 160

BMW

24.5158-0164.3

331152

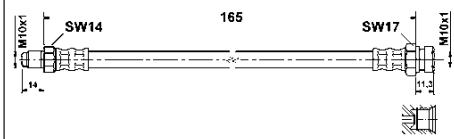
**Bremsschlauch**

Innengewinde [mm]: M10x1

Außengewinde [mm]: M10x1

Länge [mm]: 165

MAPP-Code vorhanden:

Schlüsselweite 1 [mm]: 14

Schlüsselweite 2 [mm]: 17

MITSUBISHI

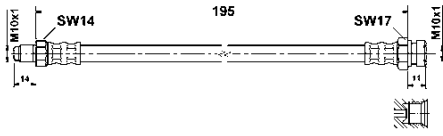
24.5159-0195.3**331153****Bremsschlauch**

Innengewinde [mm]: M10x1

Außengewinde [mm]: M10x1

Länge [mm]: 195

MAPP-Code vorhanden:

Schlüsselweite 1 [mm]: 14

Schlüsselweite 2 [mm]: 17

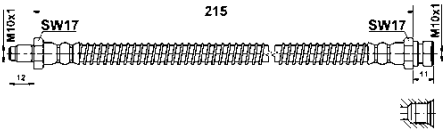
MITSUBISHI**24.5160-0215.3****331154****Bremsschlauch**

Innengewinde [mm]: M10x1

Außengewinde [mm]: M10x1

Länge [mm]: 215

MAPP-Code vorhanden:

Schlüsselweite 1 [mm]: 17

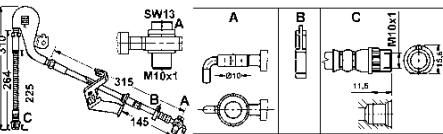
MITSUBISHI**24.5161-0313.3****331219****Bremsschlauch**

Ergänzungsartikel/Ergänzende Info: mit Rohrleitung

Gewindemaß: M10x1

Länge [mm]: 310

MAPP-Code vorhanden:

Ergänzungsartikel/Ergänzende Info 2: mit Hohlsschraube

Länge 2 [mm]: 275

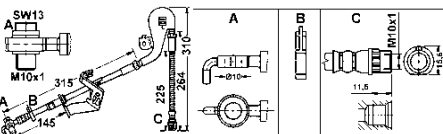
CITROËN, PEUGEOT**24.5161-0314.3****331220****Bremsschlauch**

Ergänzungsartikel/Ergänzende Info: mit Rohrleitung

Gewindemaß: M10x1

Länge [mm]: 310

MAPP-Code vorhanden:

Ergänzungsartikel/Ergänzende Info 2: mit Hohlsschraube

Länge 2 [mm]: 275

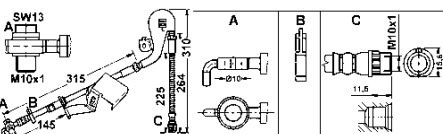
CITROËN, PEUGEOT**24.5161-0315.3****331186****Bremsschlauch**

Ergänzungsartikel/Ergänzende Info: mit Rohrleitung

Gewindemaß: M10x1

Länge [mm]: 310

MAPP-Code vorhanden:

Ergänzungsartikel/Ergänzende Info 2: mit Hohlsschraube

Länge 2 [mm]: 275

CITROËN, PEUGEOT

24.5161-0316.3 331187

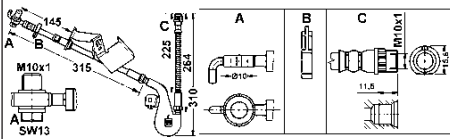

Bremsschlauch

Ergänzungsartikel/Ergänzende Info: mit Rohrleitung

Gewindemaß: M10x1

Länge [mm]: 310

MAPP-Code vorhanden:

Ergänzungsartikel/Ergänzende Info 2: mit Hohlsschraube

Länge 2 [mm]: 275

CITROËN, PEUGEOT

24.5161-0450.3 331570

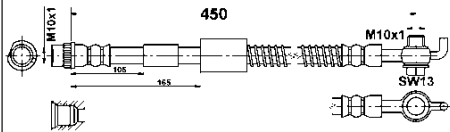

Bremsschlauch

Gewindemaß: M10x1

Länge [mm]: 450

MAPP-Code vorhanden:

Ergänzungsartikel/Ergänzende Info 2: mit Hohlsschraube

CITROËN, DS, PEUGEOT

24.5161-0451.3 331571

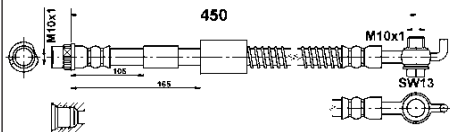

Bremsschlauch

Gewindemaß: M10x1

Länge [mm]: 450

MAPP-Code vorhanden:

Ergänzungsartikel/Ergänzende Info 2: mit Hohlsschraube

CITROËN, DS, PEUGEOT

24.5161-0775.3 331412

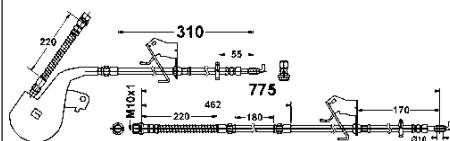

Bremsschlauch

Gewindemaß: M10x1

Länge [mm]: 775

MAPP-Code vorhanden:

Ergänzungsartikel/Ergänzende Info 2: mit Hohlsschraube

Länge 1 [mm]: 310

Länge 2 [mm]: 220

CITROËN, PEUGEOT

24.5161-0776.3 331413

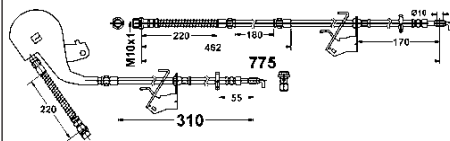

Bremsschlauch

Gewindemaß: M10x1

Länge [mm]: 775

MAPP-Code vorhanden:

Ergänzungsartikel/Ergänzende Info 2: mit Hohlsschraube

Länge 1 [mm]: 310

Länge 2 [mm]: 220

CITROËN, PEUGEOT

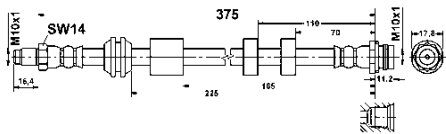
24.5162-0375.3**331203****Bremsschlauch**

Innengewinde [mm]: M10x1

Außengewinde [mm]: M10x1

Länge [mm]: 375

MAPP-Code vorhanden:

Schlüsselweite 1 [mm]: 14

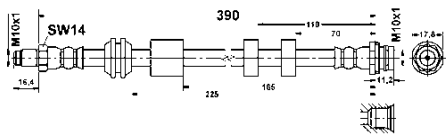
VOLVO**24.5162-0390.3****331199****Bremsschlauch**

Innengewinde [mm]: M10x1

Außengewinde [mm]: M10x1

Länge [mm]: 390

MAPP-Code vorhanden:

Schlüsselweite 1 [mm]: 14

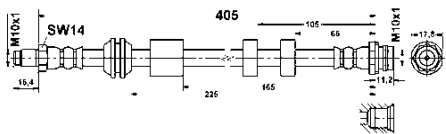
FORD, VOLVO**24.5162-0405.3****331194****Bremsschlauch**

Innengewinde [mm]: M10x1

Außengewinde [mm]: M10x1

Länge [mm]: 405

MAPP-Code vorhanden:

Schlüsselweite 1 [mm]: 14

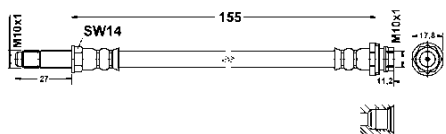
VOLVO**24.5163-0155.3****331204****Bremsschlauch**

Innengewinde [mm]: M10x1

Außengewinde [mm]: M10x1

Länge [mm]: 155

MAPP-Code vorhanden:

Schlüsselweite 1 [mm]: 14

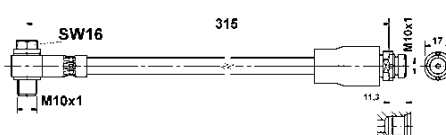
FORD**24.5164-0315.3****331209****Bremsschlauch**

Innengewinde [mm]: M10x1

Gewindemaß: M10x1

Länge [mm]: 315

MAPP-Code vorhanden:

Schlüsselweite 1 [mm]: 16

Ergänzungsartikel/Ergänzende Info 2: mit Hohlsschraube

FORD

24.5164-0316.3

331210

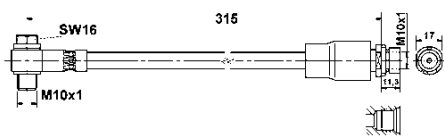
**Bremsschlauch**

Innengewinde [mm]: M10x1

Gewindemaß: M10x1

Länge [mm]: 315

MAPP-Code vorhanden:

Schlüsselweite 1 [mm]: 16

Ergänzungsartikel/Ergänzende Info 2: mit Hohlsschraube

FORD

24.5164-0317.3

331211

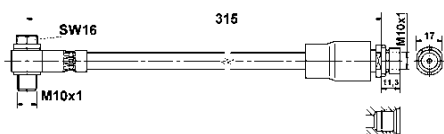
**Bremsschlauch**

Innengewinde [mm]: M10x1

Gewindemaß: M10x1

Länge [mm]: 315

MAPP-Code vorhanden:

Schlüsselweite 1 [mm]: 16

Ergänzungsartikel/Ergänzende Info 2: mit Hohlsschraube

FORD

24.5165-0450.3

331259

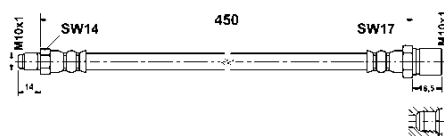
**Bremsschlauch**

Innengewinde [mm]: M10x1

Außengewinde [mm]: M10x1

Länge [mm]: 450

MAPP-Code vorhanden:

Schlüsselweite 1 [mm]: 14

Schlüsselweite 2 [mm]: 17

MERCEDES-BENZ

24.5166-0325.3

331293

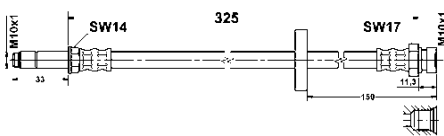
**Bremsschlauch**

Innengewinde [mm]: M10x1

Außengewinde [mm]: M10x1

Länge [mm]: 325

MAPP-Code vorhanden:

Schlüsselweite 1 [mm]: 14

Schlüsselweite 2 [mm]: 17

SKODA, VW

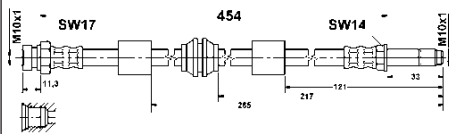
24.5166-0454.3**331306****Bremsschlauch**

Innengewinde [mm]: M10x1

Außengewinde [mm]: M10x1

Länge [mm]: 454

MAPP-Code vorhanden:

Schlüsselweite 1 [mm]: 15,5

Schlüsselweite 2 [mm]: 17

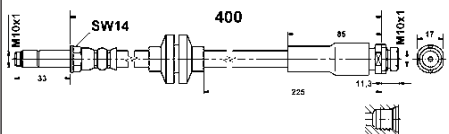
FORD, SEAT, VW**24.5167-0420.3****331278****Bremsschlauch**

Innengewinde [mm]: M10x1

Außengewinde [mm]: M10x1

Länge [mm]: 400

MAPP-Code vorhanden:

Schlüsselweite 1 [mm]: 14

Schlüsselweite 2 [mm]: 17

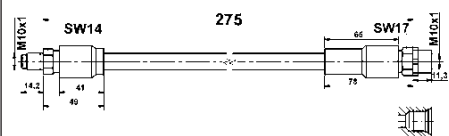
FORD**24.5169-0276.3****331560****Bremsschlauch**

Innengewinde [mm]: M10x1

Außengewinde [mm]: M10x1

Länge [mm]: 275

MAPP-Code vorhanden:

Schlüsselweite 1 [mm]: 14

Schlüsselweite 2 [mm]: 17

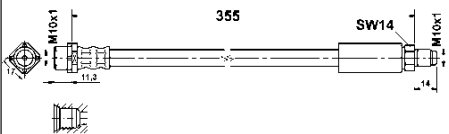
BMW**24.5169-0355.3****331307****Bremsschlauch**

Innengewinde [mm]: M10x1

Außengewinde [mm]: M10x1

Länge [mm]: 355

MAPP-Code vorhanden:

Schlüsselweite 1 [mm]: 14

Schlüsselweite 2 [mm]: 17

BMW

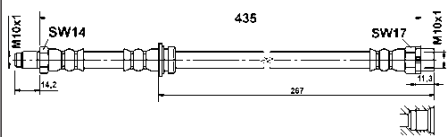
24.5169-0439.3**331553****Bremsschlauch**

Innengewinde [mm]: M10x1

Außengewinde [mm]: M10x1

Länge [mm]: 435

MAPP-Code vorhanden:

Schlüsselweite 1 [mm]: 14

Schlüsselweite 2 [mm]: 17

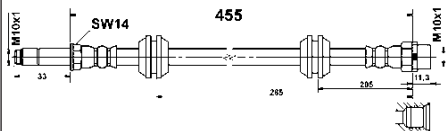
BMW**24.5169-0455.3****331591****Bremsschlauch**

Innengewinde [mm]: M10x1

Außengewinde [mm]: M10x1

Länge [mm]: 455

MAPP-Code vorhanden:

Schlüsselweite 1 [mm]: 14

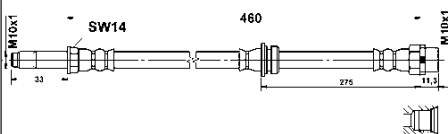
BMW, MINI**24.5169-0458.3****331429****Bremsschlauch**

Innengewinde [mm]: M10x1

Außengewinde [mm]: M10x1

Länge [mm]: 460

MAPP-Code vorhanden:

Schlüsselweite 1 [mm]: 14

Schlüsselweite 2 [mm]: 17

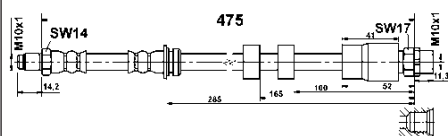
BMW**24.5169-0475.3****331497****Bremsschlauch**

Innengewinde [mm]: M10x1

Außengewinde [mm]: M10x1

Länge [mm]: 475

MAPP-Code vorhanden:

Schlüsselweite 1 [mm]: 14

Schlüsselweite 2 [mm]: 17

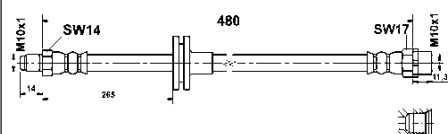
BMW**24.5169-0480.3****331508****Bremsschlauch**

Innengewinde [mm]: M10x1

Außengewinde [mm]: M10x1

Länge [mm]: 480

MAPP-Code vorhanden:

Schlüsselweite 1 [mm]: 14

Schlüsselweite 2 [mm]: 17

BMW

24.5169-0555.3 331509

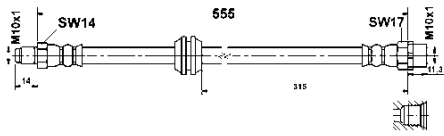

Bremsschlauch

- Innengewinde [mm]: M10x1
- Außengewinde [mm]: M10x1
- Länge [mm]: 555
- MAPP-Code vorhanden:
- Schlüsselweite 1 [mm]: 14
- Schlüsselweite 2 [mm]: 17

BMW

24.5169-0556.3 331510

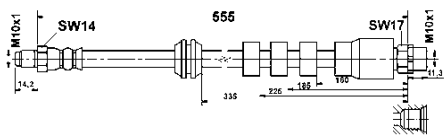

Bremsschlauch

- Innengewinde [mm]: M10x1
- Außengewinde [mm]: M10x1
- Länge [mm]: 555
- MAPP-Code vorhanden:
- Schlüsselweite 1 [mm]: 14
- Schlüsselweite 2 [mm]: 17

BMW

24.5169-0590.3 331422

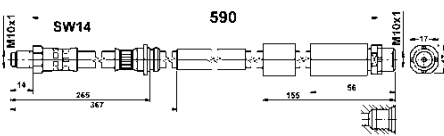

Bremsschlauch

- Innengewinde [mm]: M10x1
- Außengewinde [mm]: M10x1
- Länge [mm]: 350
- MAPP-Code vorhanden:
- Schlüsselweite 1 [mm]: 14
- Schlüsselweite 2 [mm]: 17

BMW

24.5170-0161.3 331308

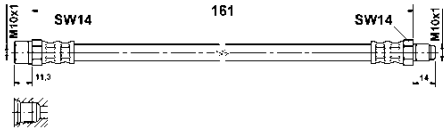

Bremsschlauch

- Innengewinde [mm]: M10x1
- Außengewinde [mm]: M10x1
- Länge [mm]: 161
- MAPP-Code vorhanden:
- Schlüsselweite 1 [mm]: 14

AUDI, SEAT, VW

24.5170-0201.3 331450

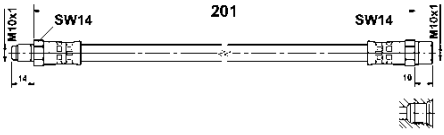

Bremsschlauch

- Innengewinde [mm]: M10x1
- Außengewinde [mm]: M10x1
- Länge [mm]: 201
- MAPP-Code vorhanden:
- Schlüsselweite 1 [mm]: 14

BMW



24.5170-0285.3

331554

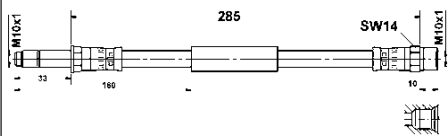
**Bremsschlauch**

Innengewinde [mm]: M10x1

Außengewinde [mm]: M10x1

Länge [mm]: 285

MAPP-Code vorhanden:

Schlüsselweite 1 [mm]: 14

BMW

24.5170-0315.3

331309

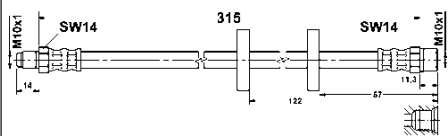
**Bremsschlauch**

Innengewinde [mm]: M10x1

Außengewinde [mm]: M10x1

Länge [mm]: 315

MAPP-Code vorhanden:

Schlüsselweite 1 [mm]: 14

SEAT

24.5170-0361.3

331310

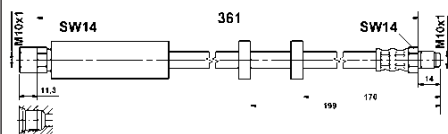
**Bremsschlauch**

Innengewinde [mm]: M10x1

Außengewinde [mm]: M10x1

Länge [mm]: 361

MAPP-Code vorhanden:

Schlüsselweite 1 [mm]: 14

VOLVO

24.5172-0305.3

331312

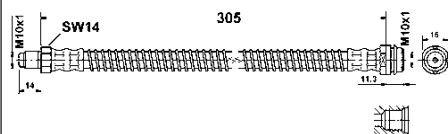
**Bremsschlauch**

Innengewinde [mm]: M10x1

Außengewinde [mm]: M10x1

Länge [mm]: 305

MAPP-Code vorhanden:

Schlüsselweite 1 [mm]: 14

Schlüsselweite 2 [mm]: 15

MERCEDES-BENZ

24.5173-0435.3

331363

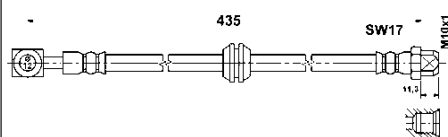
**Bremsschlauch**

Innengewinde [mm]: M10x1

Flanschlochdurchmesser [mm]: 10

Länge [mm]: 435

MAPP-Code vorhanden:

Schlüsselweite 1 [mm]: 17

Ergänzungsartikel/Ergänzende Info 2: ohne Hohlschraube

MINI

24.5173-0570.3

331364

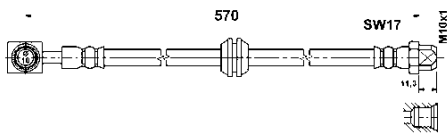
**Bremsschlauch**

Innengewinde [mm]: M10x1

Flanschlochdurchmesser [mm]: 10

Länge [mm]: 570

MAPP-Code vorhanden:

Schlüsselweite 1 [mm]: 17

Ergänzungsartikel/Ergänzende Info 2: ohne Hohlschraube

MINI

24.5174-0526.3

331365

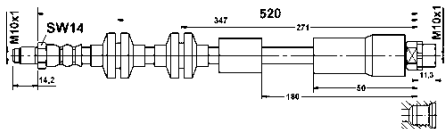
**Bremsschlauch**

Innengewinde [mm]: M10x1

Außengewinde [mm]: M10x1

Länge [mm]: 520

MAPP-Code vorhanden:

Schlüsselweite 1 [mm]: 17

BMW

24.5175-0527.3

331390

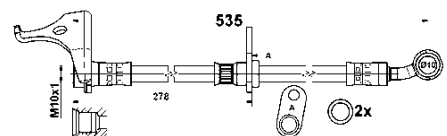
**Bremsschlauch**

Innengewinde [mm]: M10x1

Gewindemaß: M10x1

Flanschlochdurchmesser [mm]: 10

Länge [mm]: 535

MAPP-Code vorhanden:

Ergänzungsartikel/Ergänzende Info 2: ohne Hohlschraube

HONDA

24.5175-0528.3

331391

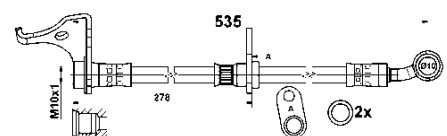
**Bremsschlauch**

Innengewinde [mm]: M10x1

Gewindemaß: M10x1

Flanschlochdurchmesser [mm]: 10

Länge [mm]: 535

MAPP-Code vorhanden:

Ergänzungsartikel/Ergänzende Info 2: ohne Hohlschraube

HONDA

24.5176-0233.3

331632

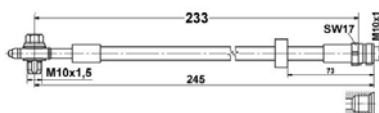
**Bremsschlauch**

Innengewinde [mm]: M10x1

Gewindemaß: M10x1,5

Flanschlochdurchmesser [mm]: 10

Länge [mm]: 245

MAPP-Code vorhanden:

Ergänzungsartikel/Ergänzende Info 2: mit Hohlschraube

AUDI

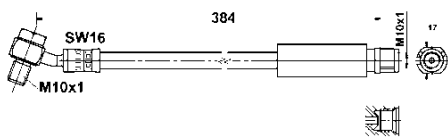
24.5176-0384.3**331373****Bremsschlauch**

Innengewinde [mm]: M10x1

Gewindemaß: M10x1

Flanschlochdurchmesser [mm]: 10

Länge [mm]: 384

MAPP-Code vorhanden:

Ergänzungsartikel/Ergänzende Info 2: mit Hohlsschraube

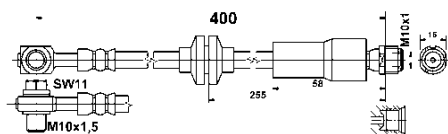
CHEVROLET, OPEL, SAAB, VAUXHALL**24.5176-0400.3****331492****Bremsschlauch**

Gewindemaß: M10x1,5

Länge [mm]: 400

MAPP-Code vorhanden:

Innengewinde [mm]: M10x1

Flanschlochdurchmesser [mm]: 10

Schlüsselweite 1 [mm]: 11

Ergänzungsartikel/Ergänzende Info 2: mit Hohlsschraube

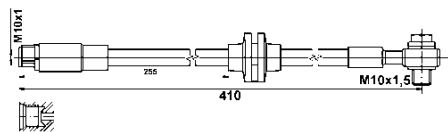
CHEVROLET, OPEL, VAUXHALL**24.5176-0401.3****331649****Bremsschlauch**

Innengewinde [mm]: M10x1

Gewindemaß: M10x1,5

Flanschlochdurchmesser [mm]: 10

Länge [mm]: 410

MAPP-Code vorhanden:

Ergänzungsartikel/Ergänzende Info 2: mit Hohlsschraube

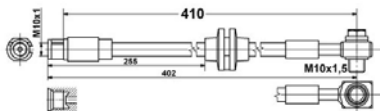
CHEVROLET, OPEL, VAUXHALL**24.5176-0402.3****331633****Bremsschlauch**

Innengewinde [mm]: M10x1

Gewindemaß: M10x1,5

Flanschlochdurchmesser [mm]: 10

Länge [mm]: 410

MAPP-Code vorhanden:

Ergänzungsartikel/Ergänzende Info 2: mit Hohlsschraube

CHEVROLET, OPEL, VAUXHALL

24.5176-0414.3 331617

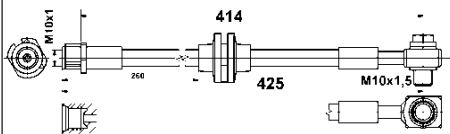

Bremsschlauch

Länge über Alles [mm]: 425
 Innengewinde [mm]: M10x1
 Gewindemaß: M10x1,5
 Flanschlochdurchmesser [mm]: 10
 Länge [mm]: 415
 MAPP-Code vorhanden:
 Ergänzungsartikel/Ergänzende Info 2: mit Hohlschraube

OPEL, VAUXHALL

24.5176-0415.3 331618

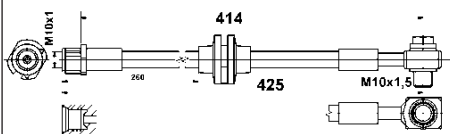

Bremsschlauch

Länge über Alles [mm]: 425
 Innengewinde [mm]: M10x1
 Gewindemaß: M10x1,5
 Flanschlochdurchmesser [mm]: 10
 Länge [mm]: 415
 MAPP-Code vorhanden:
 Ergänzungsartikel/Ergänzende Info 2: mit Hohlschraube

OPEL, VAUXHALL

24.5176-0425.3 331644

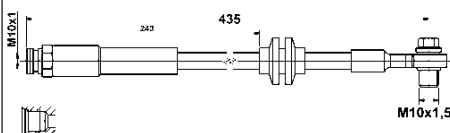

Bremsschlauch

Länge über Alles [mm]: 435
 Innengewinde [mm]: M10x1
 Gewindemaß: M10x1,5
 Flanschlochdurchmesser [mm]: 10
 Länge [mm]: 425
 MAPP-Code vorhanden:
 Ergänzungsartikel/Ergänzende Info 2: mit Hohlschraube

OPEL, VAUXHALL

24.5176-0444.3 331619

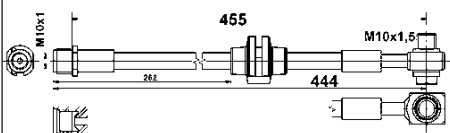

Bremsschlauch

Länge über Alles [mm]: 455
 Innengewinde [mm]: M10x1
 Gewindemaß: M10x1,5
 Flanschlochdurchmesser [mm]: 10
 Länge [mm]: 445
 MAPP-Code vorhanden:
 Ergänzungsartikel/Ergänzende Info 2: mit Hohlschraube

OPEL, VAUXHALL

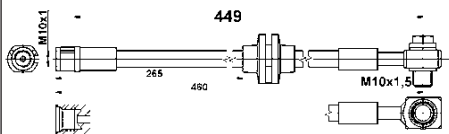

24.5176-0449.3**331625****Bremsschlauch**

Gewindemaß: M10x1

Flanschlochdurchmesser [mm]: 10

Länge [mm]: 449

MAPP-Code vorhanden:

Ergänzungsartikel/Ergänzende Info 2: mit Hohlsschraube

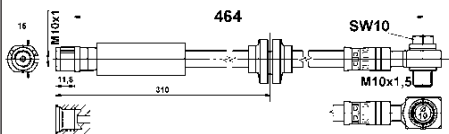
OPEL, VAUXHALL**24.5176-0464.3****331511****Bremsschlauch**

Innengewinde [mm]: M10x1

Gewindemaß: M10x1

Flanschlochdurchmesser [mm]: 10

Länge [mm]: 464

MAPP-Code vorhanden:

Ergänzungsartikel/Ergänzende Info 2: mit Hohlsschraube

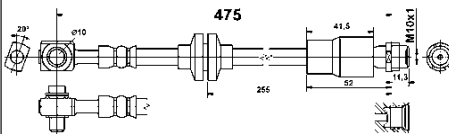
OPEL, VAUXHALL**24.5176-0475.3****331592****Bremsschlauch**

Innengewinde [mm]: M10x1

Gewindemaß: M10x1

Flanschlochdurchmesser [mm]: 10

Länge [mm]: 475

MAPP-Code vorhanden:

Ergänzungsartikel/Ergänzende Info 2: mit Hohlsschraube

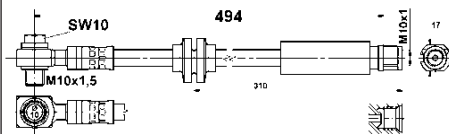
CHEVROLET, OPEL, VAUXHALL**24.5176-0494.3****331447****Bremsschlauch**

Innengewinde [mm]: M10x1

Gewindemaß: M10x1

Flanschlochdurchmesser [mm]: 10

Länge [mm]: 494

MAPP-Code vorhanden:

Ergänzungsartikel/Ergänzende Info 2: mit Hohlsschraube

CHEVROLET, OPEL, SAAB, VAUXHALL

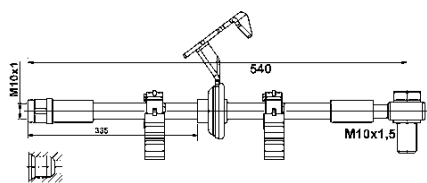
24.5176-0535.3**331675****Bremsschlauch**

Innengewinde [mm]: M10x1

Gewindemaß: M10x1

Länge [mm]: 540

paarige Artikelnummer: 24.5143-0531.3

MAPP-Code vorhanden:

Schlüsselweite 1 [mm]: 15

Ergänzungsartikel/Ergänzende Info 2: mit Hohlsschraube

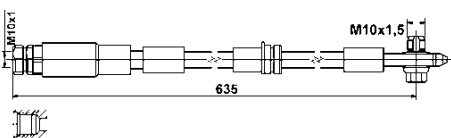
MERCEDES-BENZ**24.5176-0625.3****331650****Bremsschlauch**

Innengewinde [mm]: M10x1

Gewindemaß: M10x1,5

Flanschlochdurchmesser [mm]: 10

Länge [mm]: 635

MAPP-Code vorhanden:

Ergänzungsartikel/Ergänzende Info 2: mit Hohlsschraube

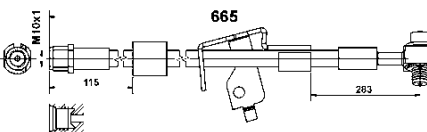
AUDI, SEAT, SKODA, VW**24.5176-0654.3****331627****Bremsschlauch**

Innengewinde [mm]: M10x1

Gewindemaß: M10x1,5

Flanschlochdurchmesser [mm]: 10

Länge [mm]: 654

MAPP-Code vorhanden:

Ergänzungsartikel/Ergänzende Info 2: mit Hohlsschraube

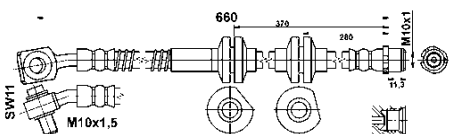
CHEVROLET, OPEL, VAUXHALL**24.5176-0660.3****331588****Bremsschlauch**

Innengewinde [mm]: M10x1

Gewindemaß: M10x1

Flanschlochdurchmesser [mm]: 10

Länge [mm]: 660

MAPP-Code vorhanden:

Ergänzungsartikel/Ergänzende Info 2: mit Hohlsschraube

OPEL, VAUXHALL

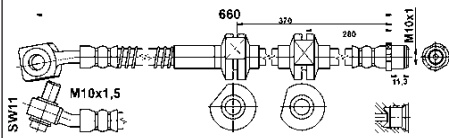
24.5176-0661.3**331589****Bremsschlauch**

Innengewinde [mm]: M10x1

Gewindemaß: M10x1

Flanschlochdurchmesser [mm]: 10

Länge [mm]: 660

MAPP-Code vorhanden:

Ergänzungsartikel/Ergänzende Info 2: mit Hohlsschraube

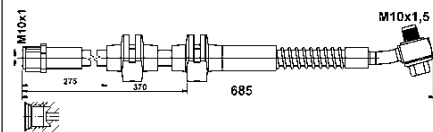
OPEL, VAUXHALL**24.5176-0673.3****331651****Bremsschlauch**

Innengewinde [mm]: M10x1

Gewindemaß: M10x1

Flanschlochdurchmesser [mm]: 10

Länge [mm]: 685

MAPP-Code vorhanden:

Ergänzungsartikel/Ergänzende Info 2: mit Hohlsschraube

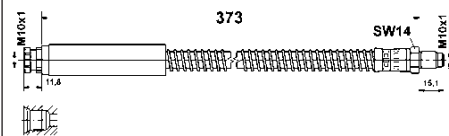
OPEL, VAUXHALL**24.5177-0373.3****331541****Bremsschlauch**

Innengewinde [mm]: M10x1

Außengewinde [mm]: M10x1

Länge [mm]: 373

MAPP-Code vorhanden:

Schlüsselweite 1 [mm]: 14

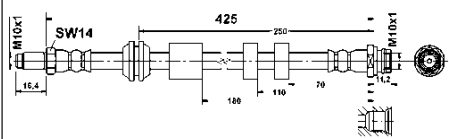
LAND ROVER**24.5178-0428.3****331555****Bremsschlauch**

Innengewinde [mm]: M10x1

Außengewinde [mm]: M10x1

Länge [mm]: 425

MAPP-Code vorhanden:

Schlüsselweite 1 [mm]: 15

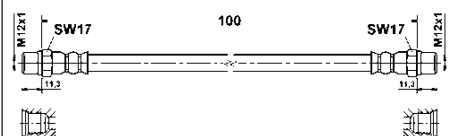
VOLVO**24.5201-0100.3****331512****Bremsschlauch**

Innengewinde 2 [mm]: M12x1

Länge [mm]: 100

MAPP-Code vorhanden:

Innengewinde 1 [mm]: M12x1

Schlüsselweite 1 [mm]: 17

BMW

24.5201-0101.3 331517

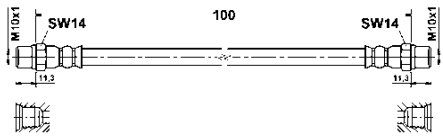

 **Bremsschlauch**

Innengewinde 2 [mm]: M10x1
 Länge [mm]: 100
 MAPP-Code vorhanden:
 Innengewinde 1 [mm]: M10x1
 Schlüsselweite 1 [mm]: 14

BMW

24.5201-0135.3 331399

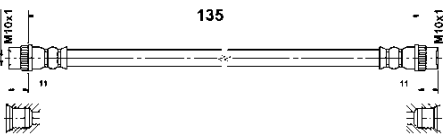



 **Bremsschlauch**

Innengewinde 2 [mm]: M10x1
 Länge [mm]: 135
 MAPP-Code vorhanden:
 Innengewinde 1 [mm]: M10x1

RENAULT

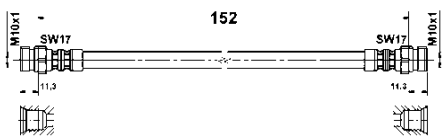
24.5201-0152.3 331603





 **Bremsschlauch**

Innengewinde 2 [mm]: M10x1
 Länge [mm]: 152
 MAPP-Code vorhanden:
 Innengewinde 1 [mm]: M10x1

SEAT, SKODA, VW

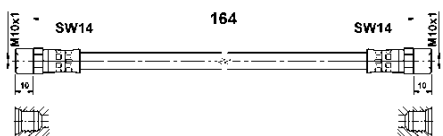
24.5201-0164.3 331414





 **Bremsschlauch**

Innengewinde 2 [mm]: M10x1
 Länge [mm]: 164
 MAPP-Code vorhanden:
 Innengewinde 1 [mm]: M10x1
 Schlüsselweite 1 [mm]: 14

SEAT, VW

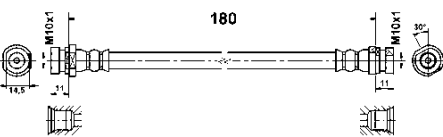
24.5201-0180.3 331498



 **Bremsschlauch**

Innengewinde 2 [mm]: M10x1
 Länge [mm]: 180
 MAPP-Code vorhanden:
 Innengewinde 1 [mm]: M10x1

RENAULT

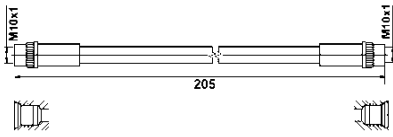

24.5201-0182.3**331676****Bremsschlauch**

Innengewinde 2 [mm]: M10x1

Länge [mm]: 205

MAPP-Code vorhanden:

Innengewinde 1 [mm]: M10x1

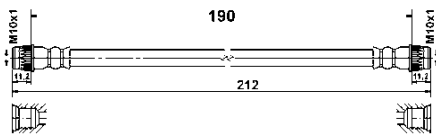
RENAULT, SMART**24.5201-0187.3****331590****Bremsschlauch**

Innengewinde 2 [mm]: M10x1

Länge über Alles [mm]: 212

Länge [mm]: 190

MAPP-Code vorhanden:

Innengewinde 1 [mm]: M10x1

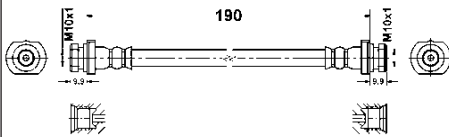
RENAULT**24.5201-0190.3****331574****Bremsschlauch**

Innengewinde 2 [mm]: M10x1

Länge [mm]: 190

MAPP-Code vorhanden:

Innengewinde 1 [mm]: M10x1

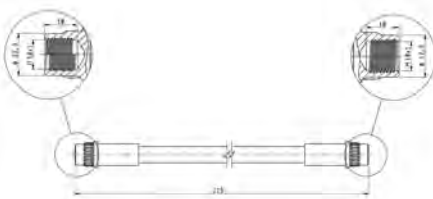
RENAULT**24.5201-0191.3****331711****Bremsschlauch**

Innengewinde 2 [mm]: M10x1

Länge [mm]: 215

MAPP-Code vorhanden:

Innengewinde 1 [mm]: M10x1

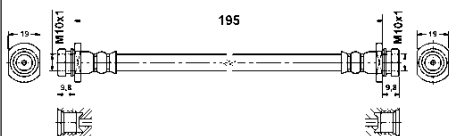
NISSAN**24.5201-0195.3****331611****Bremsschlauch**

Innengewinde 2 [mm]: M10x1

Länge [mm]: 195

MAPP-Code vorhanden:

Innengewinde 1 [mm]: M10x1

OPEL, SUZUKI, VAUXHALL

24.5201-0204.3 331400

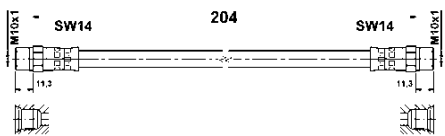

 **Bremsschlauch**

Innengewinde 2 [mm]: M10x1

Länge [mm]: 204

MAPP-Code vorhanden:

Innengewinde 1 [mm]: M10x1

BMW, VOLVO

24.5201-0210.3 331634



 **Bremsschlauch**

Innengewinde 2 [mm]: M10x1

Länge [mm]: 205

MAPP-Code vorhanden:

Innengewinde 1 [mm]: M10x1

Schlüsselweite 1 [mm]: 17

BMW

24.5201-0225.3 331593

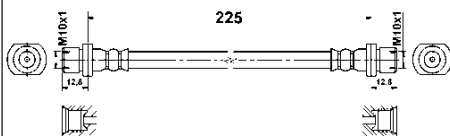

 **Bremsschlauch**

Innengewinde 2 [mm]: M10x1

Länge [mm]: 225

MAPP-Code vorhanden:

Innengewinde 1 [mm]: M10x1

CITROËN, PEUGEOT, TOYOTA

24.5201-0228.3 331667

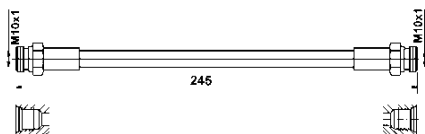

 **Bremsschlauch**

Innengewinde 2 [mm]: M10x1

Länge [mm]: 245

MAPP-Code vorhanden:

Innengewinde 1 [mm]: M10x1

OPEL, VAUXHALL

24.5201-0235.3 331600

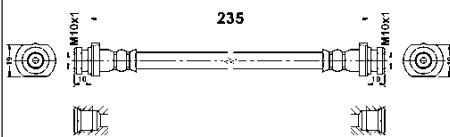

 **Bremsschlauch**

Innengewinde 2 [mm]: M10x1

Länge [mm]: 235

MAPP-Code vorhanden:

Innengewinde 1 [mm]: M10x1

NISSAN, RENAULT



24.5201-0240.3

331613

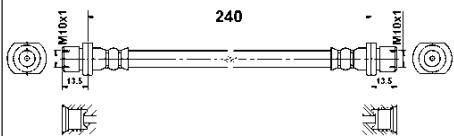

Bremsschlauch

Innengewinde 2 [mm]: M10x1

Länge [mm]: 240

MAPP-Code vorhanden:

Innengewinde 1 [mm]: M10x1

TOYOTA

24.5201-0245.3

331605

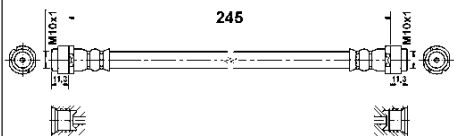

Bremsschlauch

Innengewinde 2 [mm]: M10x1

Länge [mm]: 245

MAPP-Code vorhanden:

Innengewinde 1 [mm]: M10x1

CHEVROLET

24.5201-0258.3

331544

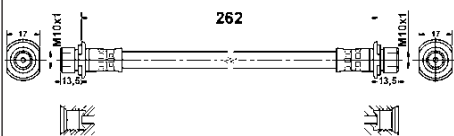

Bremsschlauch

Innengewinde [mm]: M10x1

Länge [mm]: 262

MAPP-Code vorhanden:

Schlüsselweite 1 [mm]: 17

LEXUS, TOYOTA

24.5201-0264.3

331620

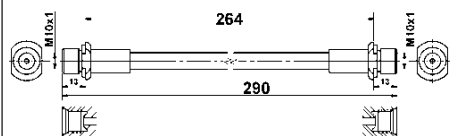

Bremsschlauch

Länge über Alles [mm]: 264

Innengewinde [mm]: M10x1

Länge [mm]: 290

MAPP-Code vorhanden:

SUBARU, TOYOTA

24.5201-0265.3

331623

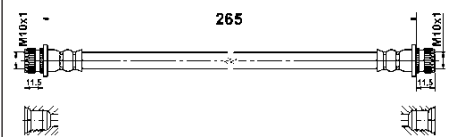

Bremsschlauch

Innengewinde [mm]: M10x1

Länge [mm]: 265

MAPP-Code vorhanden:

MITSUBISHI

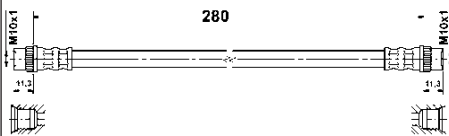
24.5201-0280.3**331569****Bremsschlauch**

Innengewinde 2 [mm]: M10x1

Länge [mm]: 280

MAPP-Code vorhanden:

Innengewinde 1 [mm]: M10x1

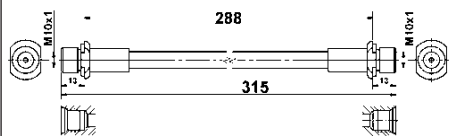
DACIA, RENAULT**24.5201-0288.3****331621****Bremsschlauch**

Länge über Alles [mm]: 315

Innengewinde [mm]: M10x1

Länge [mm]: 288

MAPP-Code vorhanden:

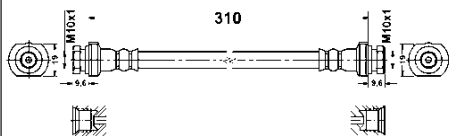
TOYOTA**24.5201-0310.3****331615****Bremsschlauch**

Innengewinde 2 [mm]: M10x1

Länge [mm]: 310

MAPP-Code vorhanden:

Innengewinde 1 [mm]: M10x1

Schlüsselweite 1 [mm]: 19

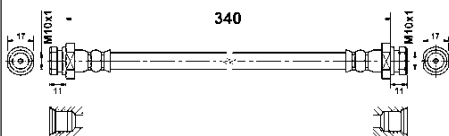
NISSAN**24.5201-0340.3****331606****Bremsschlauch**

Innengewinde 2 [mm]: M10x1

Länge [mm]: 340

MAPP-Code vorhanden:

Innengewinde 1 [mm]: M10x1

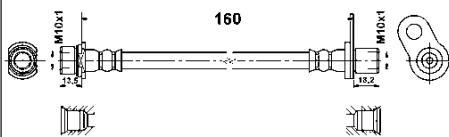
MITSUBISHI**24.5202-0160.3****331624****Bremsschlauch**

Innengewinde [mm]: M10x1

Länge [mm]: 160

MAPP-Code vorhanden:

TOYOTA

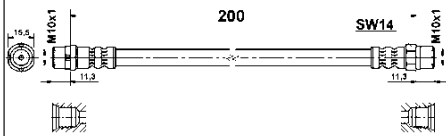
24.5202-0204.3**331402****Bremsschlauch**

Innengewinde 2 [mm]: M10x1

Länge [mm]: 200

MAPP-Code vorhanden:

Innengewinde 1 [mm]: M10x1

Schlüsselweite 1 [mm]: 14

Schlüsselweite 2 [mm]: 15,5

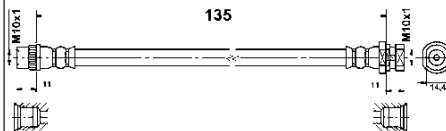
BMW**24.5203-0135.3****331403****Bremsschlauch**

Innengewinde 2 [mm]: M10x1

Länge [mm]: 135

MAPP-Code vorhanden:

Innengewinde 1 [mm]: M10x1

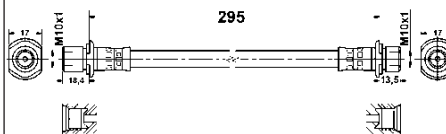
RENAULT**24.5203-0290.3****331545****Bremsschlauch**

Innengewinde [mm]: M10x1

Außengewinde [mm]: M10x1

Länge [mm]: 295

MAPP-Code vorhanden:

Schlüsselweite 1 [mm]: 17

LEXUS, TOYOTA**24.5204-0173.3****331686****Bremsschlauch**

Innengewinde 2 [mm]: M10x1

Länge [mm]: 195

MAPP-Code vorhanden:

Innengewinde 1 [mm]: M10x1

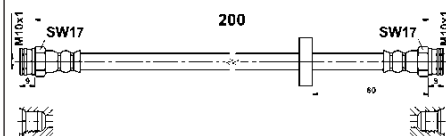
AUDI, SEAT, SKODA, VW**24.5204-0200.3****331499****Bremsschlauch**

Innengewinde 2 [mm]: M10x1

Länge [mm]: 200

MAPP-Code vorhanden:

Innengewinde 1 [mm]: M10x1

Schlüsselweite 1 [mm]: 14

FIAT, OPEL, VAUXHALL

24.5204-0233.3

331430

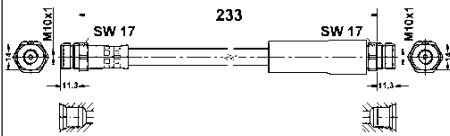
**Bremsschlauch**

Innengewinde 2 [mm]: M10x1

Länge [mm]: 233

MAPP-Code vorhanden:

Innengewinde 1 [mm]: M10x1

Schlüsselweite 1 [mm]: 17

AUDI, SEAT, SKODA, VW

24.5204-0351.3

331661

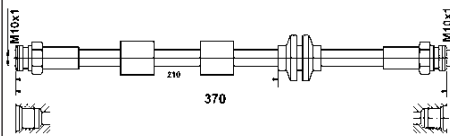
**Bremsschlauch**

Innengewinde 2 [mm]: M10x1

Schlüsselweite: 17

Länge [mm]: 370

MAPP-Code vorhanden:

Innengewinde 1 [mm]: M10x1

OPEL, VAUXHALL

24.5205-0180.3

331612

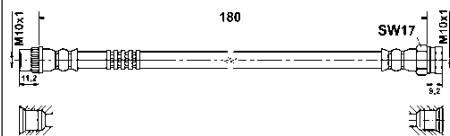
**Bremsschlauch**

Innengewinde 2 [mm]: M10x1

Länge [mm]: 180

MAPP-Code vorhanden:

Innengewinde 1 [mm]: M10x1

CITROËN, OPEL, PEUGEOT, VAUXHALL

24.5205-0205.3

330780

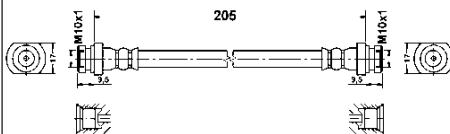
**Bremsschlauch**

Innengewinde 2 [mm]: M10x1

Länge [mm]: 205

MAPP-Code vorhanden:

Innengewinde 1 [mm]: M10x1

Schlüsselweite 1 [mm]: 17

MITSUBISHI, PROTON

24.5205-0461.3

331431

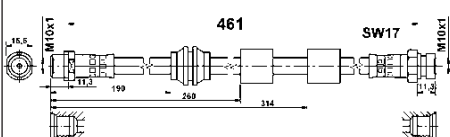
**Bremsschlauch**

Innengewinde 2 [mm]: M10x1

Länge [mm]: 461

MAPP-Code vorhanden:

Innengewinde 1 [mm]: M10x1

Schlüsselweite 1 [mm]: 14

Schlüsselweite 2 [mm]: 15,5

FORD, SEAT, VW

24.5207-0205.3

330042

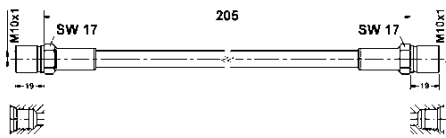
**Bremsschlauch**

Innengewinde [mm]: M10x1

Außengewinde [mm]: M10x1

Länge [mm]: 205

MAPP-Code vorhanden:

Schlüsselweite 1 [mm]: 17

FIAT

24.5209-0280.3

330044

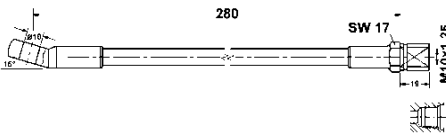
**Bremsschlauch**

Innengewinde [mm]: M10x1,25

Flanschlochdurchmesser [mm]: 10

Länge [mm]: 280

MAPP-Code vorhanden:

Schlüsselweite 1 [mm]: 17

Ergänzungsartikel/Ergänzende Info 2: ohne Hohlschraube

FIAT

24.5224-0460.3

331264

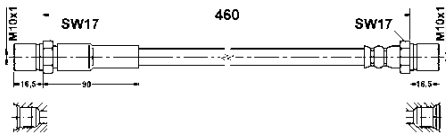
**Bremsschlauch**

Innengewinde 2 [mm]: M10x1

Länge [mm]: 460

MAPP-Code vorhanden:

Innengewinde 1 [mm]: M10x1

Schlüsselweite 1 [mm]: 17

MERCEDES-BENZ

24.5225-0160.3

331366

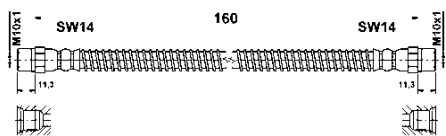
**Bremsschlauch**

Innengewinde 2 [mm]: M10x1

Länge [mm]: 160

MAPP-Code vorhanden:

Innengewinde 1 [mm]: M10x1

Schlüsselweite 1 [mm]: 14

VW

24.5225-0370.3

331379

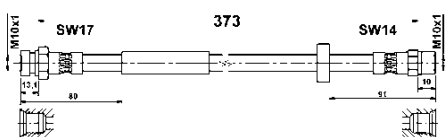
**Bremsschlauch**

Innengewinde 2 [mm]: M10x1

Länge [mm]: 373

MAPP-Code vorhanden:

Innengewinde 1 [mm]: M10x1

Schlüsselweite 1 [mm]: 14

Schlüsselweite 2 [mm]: 17

FORD, SEAT, VW

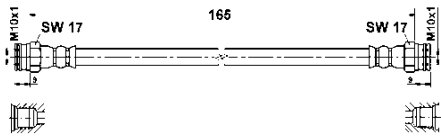
24.5228-0165.3**330879****Bremsschlauch**

Innengewinde 2 [mm]: M10x1

Länge [mm]: 165

MAPP-Code vorhanden:

Innengewinde 1 [mm]: M10x1

Schlüsselweite 1 [mm]: 17

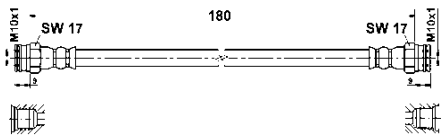
FIAT, FORD**24.5228-0180.3****330761****Bremsschlauch**

Innengewinde 2 [mm]: M10x1

Länge [mm]: 180

MAPP-Code vorhanden:

Innengewinde 1 [mm]: M10x1

Schlüsselweite 1 [mm]: 17

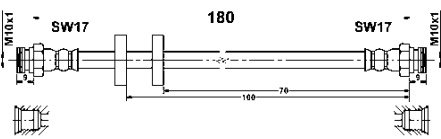
SKODA**24.5228-0181.3****331279****Bremsschlauch**

Innengewinde 2 [mm]: M10x1

Länge [mm]: 180

MAPP-Code vorhanden:

Innengewinde 1 [mm]: M10x1

Schlüsselweite 1 [mm]: 17

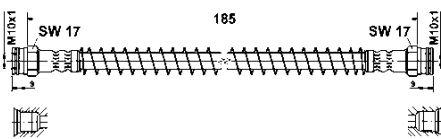
CITROËN, FIAT, PEUGEOT**24.5228-0185.3****330107****Bremsschlauch**

Innengewinde 2 [mm]: M10x1

Länge [mm]: 185

MAPP-Code vorhanden:

Innengewinde 1 [mm]: M10x1

Schlüsselweite 1 [mm]: 17

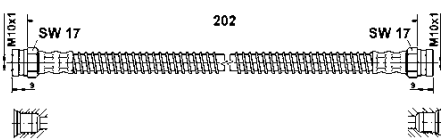
CITROËN**24.5228-0195.3****330469****Bremsschlauch**

Innengewinde 2 [mm]: M10x1

Länge [mm]: 202

MAPP-Code vorhanden:

Innengewinde 1 [mm]: M10x1

Schlüsselweite 1 [mm]: 17

CITROËN, PEUGEOT

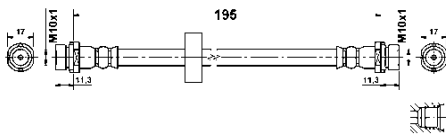
24.5228-0196.3**330656****Bremsschlauch**

Innengewinde 2 [mm]: M10x1

Länge [mm]: 195

MAPP-Code vorhanden:

Innengewinde 1 [mm]: M10x1

Schlüsselweite 1 [mm]: 17

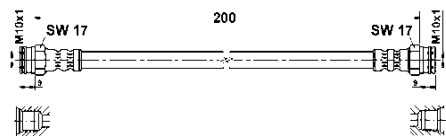
FORD**24.5228-0200.3****330470****Bremsschlauch**

Innengewinde 2 [mm]: M10x1

Länge [mm]: 200

MAPP-Code vorhanden:

Innengewinde 1 [mm]: M10x1

Schlüsselweite 1 [mm]: 17

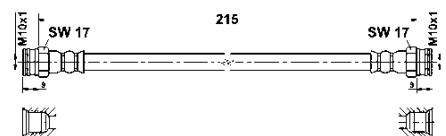
FIAT**24.5228-0216.3****330908****Bremsschlauch**

Innengewinde 2 [mm]: M10x1

Länge [mm]: 215

MAPP-Code vorhanden:

Innengewinde 1 [mm]: M10x1

Schlüsselweite 1 [mm]: 17

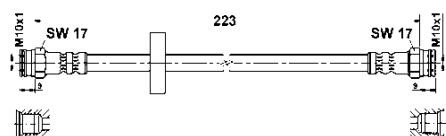
ABARTH, ALFA ROMEO, FIAT**24.5228-0223.3****330530****Bremsschlauch**

Innengewinde 2 [mm]: M10x1

Länge [mm]: 223

MAPP-Code vorhanden:

Innengewinde 1 [mm]: M10x1

Schlüsselweite 1 [mm]: 17

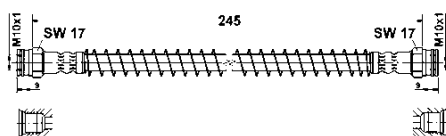
FIAT**24.5228-0245.3****330531****Bremsschlauch**

Innengewinde 2 [mm]: M10x1

Länge [mm]: 245

MAPP-Code vorhanden:

Innengewinde 1 [mm]: M10x1

Schlüsselweite 1 [mm]: 17

CITROËN, PEUGEOT

24.5228-0275.3 330035

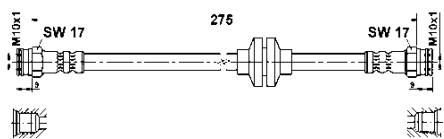

Bremsschlauch

Innengewinde 2 [mm]: M10x1

Länge [mm]: 275

MAPP-Code vorhanden:

Innengewinde 1 [mm]: M10x1

Schlüsselweite 1 [mm]: 17

FIAT

24.5228-0280.3 330532

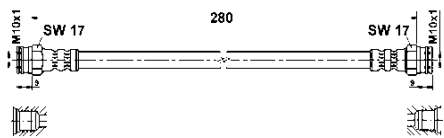

Bremsschlauch

Innengewinde 2 [mm]: M10x1

Länge [mm]: 280

MAPP-Code vorhanden:

Innengewinde 1 [mm]: M10x1

Schlüsselweite 1 [mm]: 17

ALFA ROMEO, PEUGEOT

24.5228-0375.3 330699

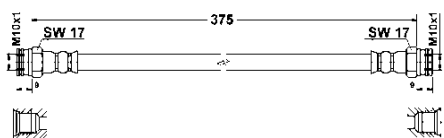

Bremsschlauch

Innengewinde 2 [mm]: M10x1

Länge [mm]: 375

MAPP-Code vorhanden:

Innengewinde 1 [mm]: M10x1

Schlüsselweite 1 [mm]: 17

FIAT

24.5229-0181.3 330533

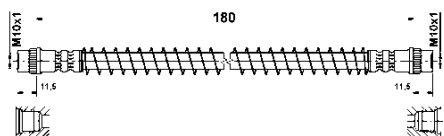

Bremsschlauch

Innengewinde 2 [mm]: M10x1

Länge [mm]: 180

MAPP-Code vorhanden:

Innengewinde 1 [mm]: M10x1

PEUGEOT

24.5229-0185.3 330397

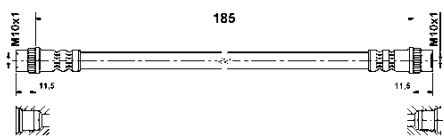

Bremsschlauch

Innengewinde 2 [mm]: M10x1

Länge [mm]: 185

MAPP-Code vorhanden:

Innengewinde 1 [mm]: M10x1

RENAULT

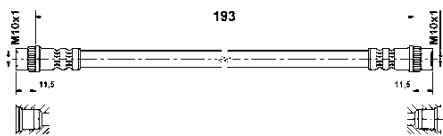

24.5229-0193.3**330571****Bremsschlauch**

Innengewinde 2 [mm]: M10x1

Länge [mm]: 193

MAPP-Code vorhanden:

Innengewinde 1 [mm]: M10x1

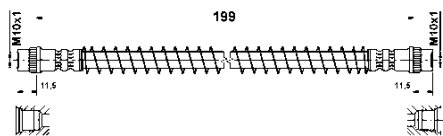
NISSAN, RENAULT**24.5229-0199.3****330534****Bremsschlauch**

Innengewinde 2 [mm]: M10x1

Länge [mm]: 200

MAPP-Code vorhanden:

Innengewinde 1 [mm]: M10x1

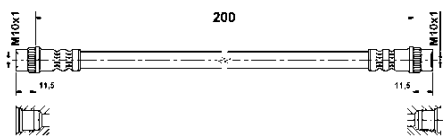
CITROËN, PEUGEOT**24.5229-0200.3****330572****Bremsschlauch**

Innengewinde 2 [mm]: M10x1

Länge [mm]: 200

MAPP-Code vorhanden:

Innengewinde 1 [mm]: M10x1

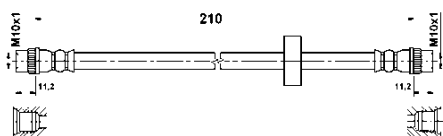
NISSAN, OPEL, PEUGEOT, RENAULT, VAUXHALL**24.5229-0209.3****330670****Bremsschlauch**

Innengewinde 2 [mm]: M10x1

Länge [mm]: 210

MAPP-Code vorhanden:

Innengewinde 1 [mm]: M10x1

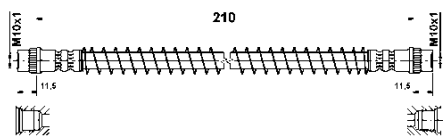
RENAULT**24.5229-0211.3****330573****Bremsschlauch**

Innengewinde 2 [mm]: M10x1

Länge [mm]: 210

MAPP-Code vorhanden:

Innengewinde 1 [mm]: M10x1

PEUGEOT

24.5229-0240.3 330400

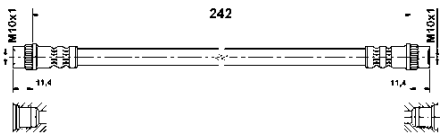

 **Bremsschlauch**

Innengewinde 2 [mm]: M10x1

Länge [mm]: 242

MAPP-Code vorhanden:

Innengewinde 1 [mm]: M10x1

PEUGEOT, RENAULT

24.5229-0251.3 330535

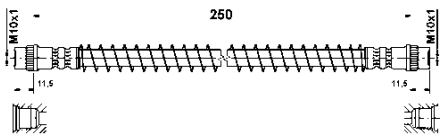

 **Bremsschlauch**

Innengewinde 2 [mm]: M10x1

Länge [mm]: 250

MAPP-Code vorhanden:

Innengewinde 1 [mm]: M10x1

CITROËN, FIAT, LANCIA, PEUGEOT

24.5229-0255.3 330581

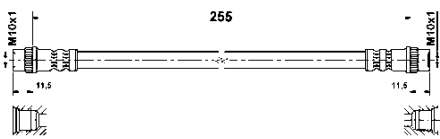

 **Bremsschlauch**

Innengewinde 2 [mm]: M10x1

Länge [mm]: 255

MAPP-Code vorhanden:

Innengewinde 1 [mm]: M10x1

CITROËN, PEUGEOT, RENAULT

24.5229-0265.3 330540

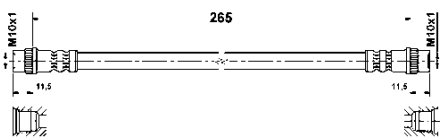

 **Bremsschlauch**

Innengewinde 2 [mm]: M10x1

Länge [mm]: 265

MAPP-Code vorhanden:

Innengewinde 1 [mm]: M10x1

RENAULT

24.5229-0285.3 330032

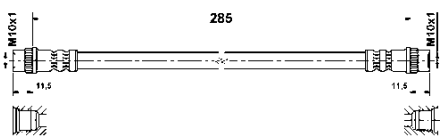

 **Bremsschlauch**

Innengewinde 2 [mm]: M10x1

Länge [mm]: 285

MAPP-Code vorhanden:

Innengewinde 1 [mm]: M10x1

DACIA, RENAULT



24.5230-0143.3

330402

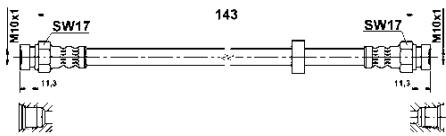
**Bremsschlauch**

Innengewinde 2 [mm]: M10x1

Länge [mm]: 143

MAPP-Code vorhanden:

Innengewinde 1 [mm]: M10x1

Schlüsselweite 1 [mm]: 17

SEAT, VW

24.5231-0320.3

330496

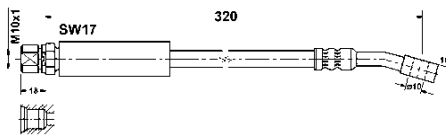
**Bremsschlauch**

Innengewinde [mm]: M10x1

Flanschlochdurchmesser [mm]: 10

Länge [mm]: 320

MAPP-Code vorhanden:

Schlüsselweite 1 [mm]: 17

Ergänzungsartikel/Ergänzende Info 2: ohne Hohlschraube

CHEVROLET, DAEWOO, OPEL, VAUXHALL

24.5231-0391.3

331424

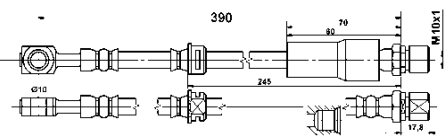
**Bremsschlauch**

Innengewinde [mm]: M10x1

Flanschlochdurchmesser [mm]: 10

Länge [mm]: 390

MAPP-Code vorhanden:

Schlüsselweite 1 [mm]: 17

Ergänzungsartikel/Ergänzende Info 2: ohne Hohlschraube

CHEVROLET, OPEL, VAUXHALL

24.5231-0426.3

331313

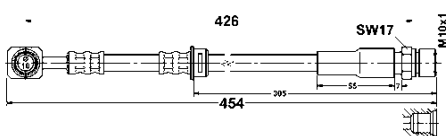
**Bremsschlauch**

Innengewinde [mm]: M10x1

Flanschlochdurchmesser [mm]: 10

Länge [mm]: 426

MAPP-Code vorhanden:

Schlüsselweite 1 [mm]: 17

Ergänzungsartikel/Ergänzende Info 2: ohne Hohlschraube

SAAB

24.5233-0200.3

330425

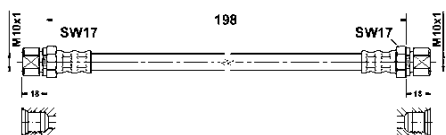
**Bremsschlauch**

Innengewinde 2 [mm]: M10x1



Länge [mm]: 198

MAPP-Code vorhanden:

Innengewinde 1 [mm]: M10x1

Schlüsselweite 1 [mm]: 17

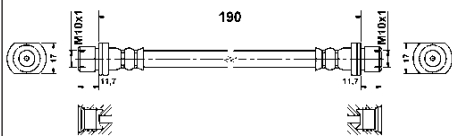
CHEVROLET, DAEWOO, OPEL, SAAB, VAUXHALL

24.5235-0190.3 330916

Bremsschlauch



Innengewinde 2 [mm]: M10x1

Länge [mm]: 190

MAPP-Code vorhanden:

Innengewinde 1 [mm]: M10x1

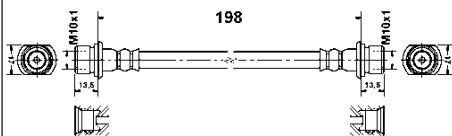
Schlüsselweite 1 [mm]: 17

TOYOTA**24.5235-0200.3 331280**

Bremsschlauch

Innengewinde 2 [mm]: M10x1

Länge [mm]: 198

MAPP-Code vorhanden:

Innengewinde 1 [mm]: M10x1

Schlüsselweite 1 [mm]: 17

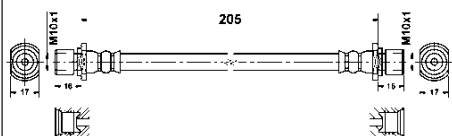
SUBARU, TOYOTA**24.5235-0205.3 331093**

Bremsschlauch



Innengewinde 2 [mm]: M10x1

Länge [mm]: 205

MAPP-Code vorhanden:

Innengewinde 1 [mm]: M10x1

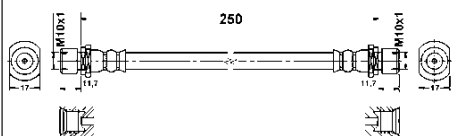
Schlüsselweite 1 [mm]: 17

DAIHATSU, SUBARU**24.5235-0250.3 330917**

Bremsschlauch



Innengewinde 2 [mm]: M10x1

Länge [mm]: 250

MAPP-Code vorhanden:

Innengewinde 1 [mm]: M10x1

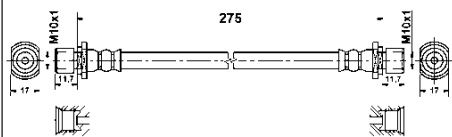
Schlüsselweite 1 [mm]: 17

TOYOTA**24.5235-0275.3 331179**

Bremsschlauch

Innengewinde 2 [mm]: M10x1

Länge [mm]: 275

MAPP-Code vorhanden:

Innengewinde 1 [mm]: M10x1

Schlüsselweite 1 [mm]: 17

TOYOTA

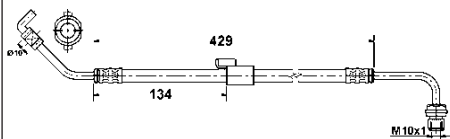
24.5236-0429.3**330586****Bremsschlauch**

Innengewinde [mm]: M10x1

Flanschlochdurchmesser [mm]: 10

Länge [mm]: 429

MAPP-Code vorhanden:

Ergänzungsartikel/Ergänzende Info 2: ohne Hohlschraube

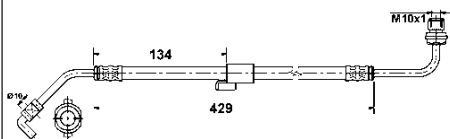
FORD**24.5236-0430.3****330587****Bremsschlauch**

Innengewinde [mm]: M10x1

Flanschlochdurchmesser [mm]: 10

Länge [mm]: 429

MAPP-Code vorhanden:

Ergänzungsartikel/Ergänzende Info 2: ohne Hohlschraube

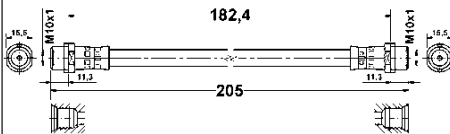
FORD**24.5237-0183.3****331454****Bremsschlauch**

Innengewinde 2 [mm]: M10x1

Länge über Alles [mm]: 205

Länge [mm]: 182,4

MAPP-Code vorhanden:

Innengewinde 1 [mm]: M10x1

Schlüsselweite 1 [mm]: 15,5

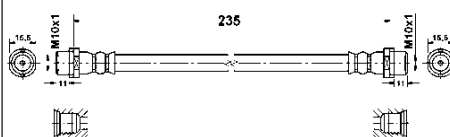
AUDI, SKODA, VW**24.5237-0235.3****330781****Bremsschlauch**

Innengewinde 2 [mm]: M10x1

Länge [mm]: 235

MAPP-Code vorhanden:

Innengewinde 1 [mm]: M10x1

Schlüsselweite 1 [mm]: 15,5

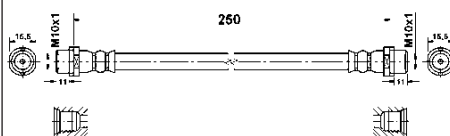
MERCEDES-BENZ, VW**24.5237-0250.3****330880****Bremsschlauch**

Innengewinde 2 [mm]: M10x1

Länge [mm]: 250

MAPP-Code vorhanden:

Innengewinde 1 [mm]: M10x1

Schlüsselweite 1 [mm]: 15,5

VW

24.5237-0288.3

331442

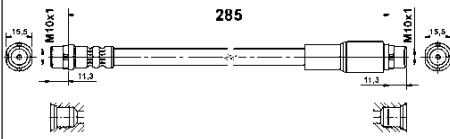

Bremsschlauch

Innengewinde 2 [mm]: M10x1
 Länge [mm]: 285
 MAPP-Code vorhanden:
 Innengewinde 1 [mm]: M10x1
 Schlüsselweite 1 [mm]: 15,5

AUDI

24.5237-0308.3

331435

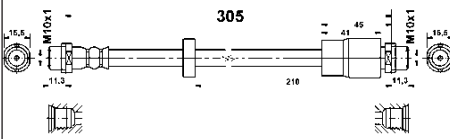

Bremsschlauch

Innengewinde 2 [mm]: M10x1
 Länge [mm]: 308
 MAPP-Code vorhanden:
 Innengewinde 1 [mm]: M10x1
 Schlüsselweite 1 [mm]: 15,5

AUDI, SEAT

24.5237-0315.3

331565

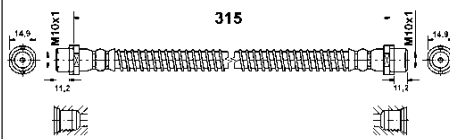

Bremsschlauch

Innengewinde 2 [mm]: M10x1
 Länge [mm]: 315
 MAPP-Code vorhanden:
 Innengewinde 1 [mm]: M10x1
 Schlüsselweite 1 [mm]: 14,9

VW

24.5237-0334.3

331443

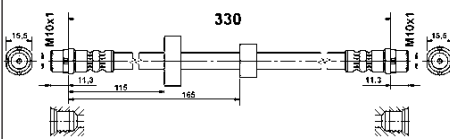

Bremsschlauch

Innengewinde 2 [mm]: M10x1
 Länge [mm]: 330
 MAPP-Code vorhanden:
 Innengewinde 1 [mm]: M10x1
 Schlüsselweite 1 [mm]: 15,5

VW

24.5237-0335.3

331462

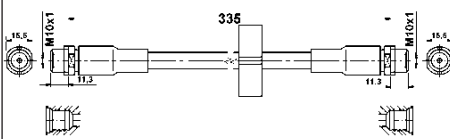

Bremsschlauch

Innengewinde 2 [mm]: M10x1
 Länge [mm]: 335
 MAPP-Code vorhanden:
 Innengewinde 1 [mm]: M10x1
 Schlüsselweite 1 [mm]: 15,5

AUDI

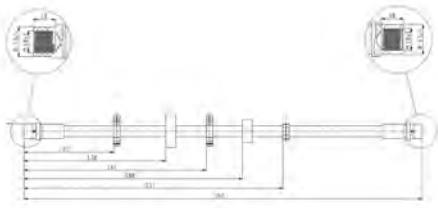

24.5237-0341.3**331710****Bremsschlauch**

Innengewinde 2 [mm]: M10x1

Länge [mm]: 365

MAPP-Code vorhanden:

Innengewinde 1 [mm]: M10x1

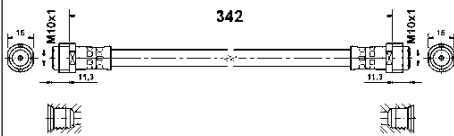
VW**24.5237-0342.3****331404****Bremsschlauch**

Innengewinde 2 [mm]: M10x1

Länge [mm]: 342

MAPP-Code vorhanden:

Innengewinde 1 [mm]: M10x1

Schlüsselweite 1 [mm]: 15

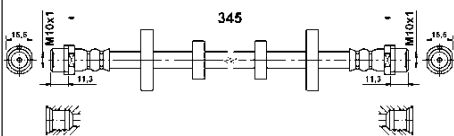
MERCEDES-BENZ**24.5237-0345.3****331367****Bremsschlauch**

Innengewinde 2 [mm]: M10x1

Länge [mm]: 345

MAPP-Code vorhanden:

Innengewinde 1 [mm]: M10x1

Schlüsselweite 1 [mm]: 15,5

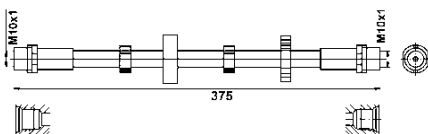
VW**24.5237-0355.3****331670****Bremsschlauch**

Innengewinde 2 [mm]: M10x1

Länge [mm]: 350

MAPP-Code vorhanden:

Innengewinde 1 [mm]: M10x1

Schlüsselweite 1 [mm]: 15,5

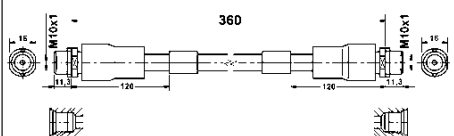
VW**24.5237-0360.3****331212****Bremsschlauch**

Innengewinde 2 [mm]: M10x1

Länge [mm]: 360

MAPP-Code vorhanden:

Innengewinde 1 [mm]: M10x1

Schlüsselweite 1 [mm]: 16

AUDI, VW

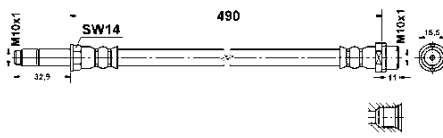
24.5237-0490.3**330672****Bremsschlauch**

Innengewinde [mm]: M10x1

Außengewinde [mm]: M10x1

Länge [mm]: 490

MAPP-Code vorhanden:

Schlüsselweite 1 [mm]: 14

Schlüsselweite 2 [mm]: 15,5

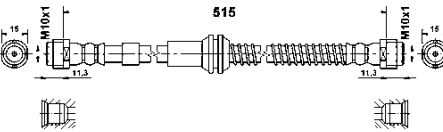
MERCEDES-BENZ**24.5237-0515.3****331463****Bremsschlauch**

Innengewinde 2 [mm]: M10x1

Länge [mm]: 515

MAPP-Code vorhanden:

Innengewinde 1 [mm]: M10x1

Schlüsselweite 1 [mm]: 15

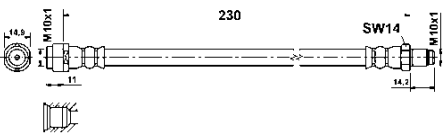
AUDI, PORSCHE, VW**24.5238-0230.3****330673****Bremsschlauch**

Innengewinde [mm]: M10x1

Außengewinde [mm]: M10x1

Länge [mm]: 230

MAPP-Code vorhanden:

Schlüsselweite 1 [mm]: 14

Schlüsselweite 2 [mm]: 15

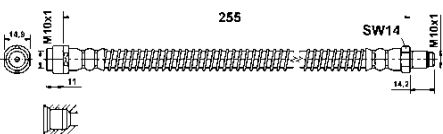
MERCEDES-BENZ**24.5238-0255.3****330674****Bremsschlauch**

Länge [mm]: 255

MAPP-Code vorhanden:

Innengewinde [mm]: M10x1

Außengewinde [mm]: M10x1

Schlüsselweite 1 [mm]: 14

Schlüsselweite 2 [mm]: 15

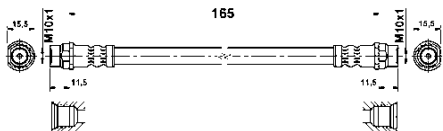
MERCEDES-BENZ**24.5239-0165.3****330606****Bremsschlauch**

Innengewinde 2 [mm]: M10x1

Länge [mm]: 165

MAPP-Code vorhanden:

Innengewinde 1 [mm]: M10x1

CITROËN, DS, RENAULT

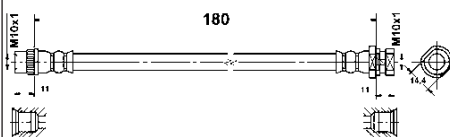
24.5239-0180.3**331464****Bremsschlauch**

Innengewinde 2 [mm]: M10x1

Länge [mm]: 180

MAPP-Code vorhanden:

Innengewinde 1 [mm]: M10x1

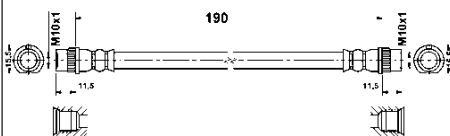
RENAULT**24.5239-0190.3****330966****Bremsschlauch**

Innengewinde 2 [mm]: M10x1

Länge [mm]: 190

MAPP-Code vorhanden:

Innengewinde 1 [mm]: M10x1

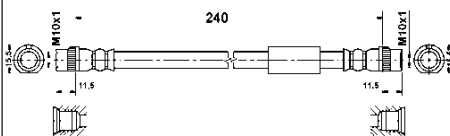
CITROËN, PEUGEOT**24.5239-0240.3****331170****Bremsschlauch**

Innengewinde 2 [mm]: M10x1

Länge [mm]: 240

MAPP-Code vorhanden:

Innengewinde 1 [mm]: M10x1

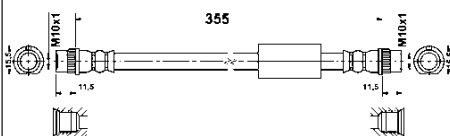
CITROËN, FIAT, PEUGEOT**24.5239-0355.3****331243****Bremsschlauch**

Innengewinde 2 [mm]: M10x1

Länge [mm]: 355

MAPP-Code vorhanden:

Innengewinde 1 [mm]: M10x1

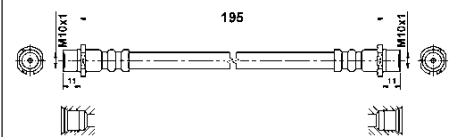
CITROËN, FIAT, PEUGEOT**24.5240-0195.3****330753****Bremsschlauch**

Innengewinde 2 [mm]: M10x1

Länge [mm]: 195

MAPP-Code vorhanden:

Innengewinde 1 [mm]: M10x1

OPEL, VAUXHALL

24.5240-0220.3

330619

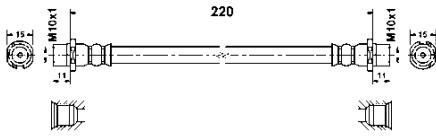
**Bremsschlauch**

Innengewinde 2 [mm]: M10x1

Länge [mm]: 220

MAPP-Code vorhanden:

Innengewinde 1 [mm]: M10x1

Schlüsselweite 1 [mm]: 15

CHEVROLET, OPEL, VAUXHALL

24.5241-0200.3

330620

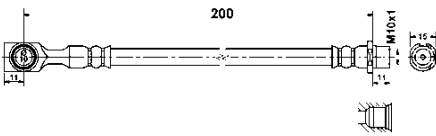
**Bremsschlauch**

Innengewinde [mm]: M10x1

Flanschlochdurchmesser [mm]: 10

Länge [mm]: 200

MAPP-Code vorhanden:

Schlüsselweite 1 [mm]: 15

Ergänzungsartikel/Ergänzende Info 2: ohne Hohlschraube

CHEVROLET, OPEL, VAUXHALL

24.5241-0396.3

331380

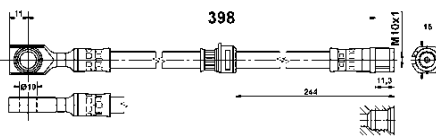
**Bremsschlauch**

Innengewinde [mm]: M10x1

Flanschlochdurchmesser [mm]: 10

Länge [mm]: 398

MAPP-Code vorhanden:

Schlüsselweite 1 [mm]: 15

Ergänzungsartikel/Ergänzende Info 2: ohne Hohlschraube

CHEVROLET, OPEL, VAUXHALL

24.5241-0401.3

331021

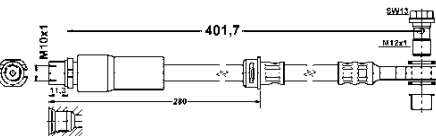
**Bremsschlauch**

Innengewinde [mm]: M10x1

Außengewinde [mm]: M12x1

Länge [mm]: 401,7

MAPP-Code vorhanden:

Schlüsselweite 1 [mm]: 13

Ergänzungsartikel/Ergänzende Info 2: mit Hohlschraube

FIAT

24.5241-0429.3

331381

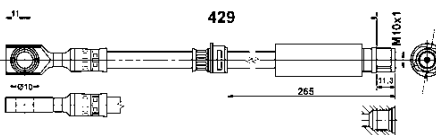
**Bremsschlauch**

Innengewinde [mm]: M10x1

Flanschlochdurchmesser [mm]: 10

Länge [mm]: 429

MAPP-Code vorhanden:

Schlüsselweite 1 [mm]: 15

Ergänzungsartikel/Ergänzende Info 2: ohne Hohlschraube

OPEL, VAUXHALL

24.5241-0720.3

331415

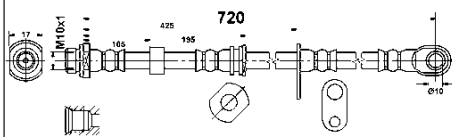

Bremsschlauch

Innengewinde [mm]: M10x1

Flanschlochdurchmesser [mm]: 10

Länge [mm]: 720

MAPP-Code vorhanden:

Schlüsselweite 1 [mm]: 17

Ergänzungsartikel/Ergänzende Info 2: ohne Hohlschraube

MITSUBISHI

24.5241-0721.3

331416

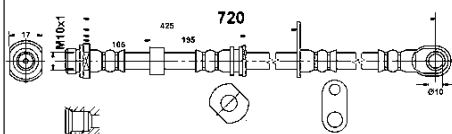

Bremsschlauch

Innengewinde [mm]: M10x1

Flanschlochdurchmesser [mm]: 10

Länge [mm]: 720

MAPP-Code vorhanden:

Schlüsselweite 1 [mm]: 17

Ergänzungsartikel/Ergänzende Info 2: ohne Hohlschraube

MITSUBISHI

24.5242-0190.3

330675

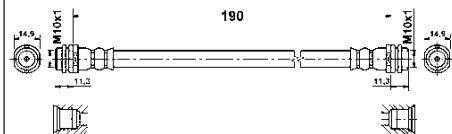

Bremsschlauch

Innengewinde 2 [mm]: M10x1

Länge [mm]: 190

MAPP-Code vorhanden:

Innengewinde 1 [mm]: M10x1

Schlüsselweite 1 [mm]: 15

AUDI

24.5243-0190.3

330678

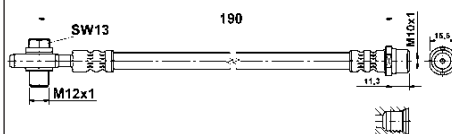

Bremsschlauch

Innengewinde [mm]: M10x1

Außengewinde [mm]: M12x1

Länge [mm]: 190

MAPP-Code vorhanden:

Schlüsselweite 1 [mm]: 13

Schlüsselweite 2 [mm]: 16

VW

24.5243-0310.3

330755

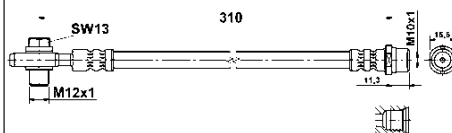

Bremsschlauch

Innengewinde [mm]: M10x1

Außengewinde [mm]: M12x1

Länge [mm]: 310

MAPP-Code vorhanden:

Schlüsselweite 1 [mm]: 13

Schlüsselweite 2 [mm]: 15,5

AUDI, VW

24.5244-0240.3

330679

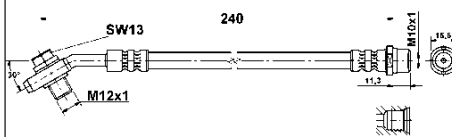
**Bremsschlauch**

Innengewinde [mm]: M10x1

Außengewinde [mm]: M12x1

Länge [mm]: 240

MAPP-Code vorhanden:

Schlüsselweite 1 [mm]: 13

Schlüsselweite 2 [mm]: 16

AUDI

24.5245-0405.3

330686

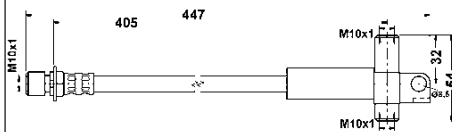
**Bremsschlauch**

Gewindemaß: M10x1

Länge [mm]: 405

Ergänzungsartikel/Ergänzende Info 2: mit Flansch

FORD

24.5246-0185.3

330881

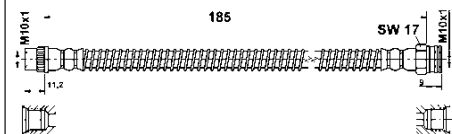
**Bremsschlauch**

Innengewinde 2 [mm]: M10x1

Länge [mm]: 185

MAPP-Code vorhanden:

Innengewinde 1 [mm]: M10x1

CITROËN, PEUGEOT

24.5246-0190.3

330697

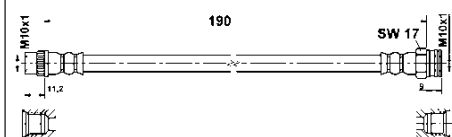
**Bremsschlauch**

Innengewinde 2 [mm]: M10x1

Länge [mm]: 190

MAPP-Code vorhanden:

Innengewinde 1 [mm]: M10x1

CITROËN, DS, PEUGEOT

24.5246-0216.3

331022

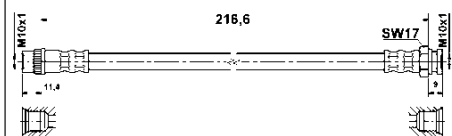
**Bremsschlauch**

Innengewinde 2 [mm]: M10x1

Länge [mm]: 216,6

MAPP-Code vorhanden:

Innengewinde 1 [mm]: M10x1

Schlüsselweite 1 [mm]: 17

CITROËN, DS, PEUGEOT

24.5246-0260.3

330782

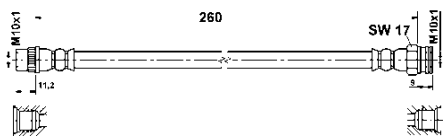

Bremsschlauch

Innengewinde 2 [mm]: M10x1

Länge [mm]: 260

MAPP-Code vorhanden:

Innengewinde 1 [mm]: M10x1

Schlüsselweite 1 [mm]: 17

CITROËN, PEUGEOT

24.5247-0190.3

331385

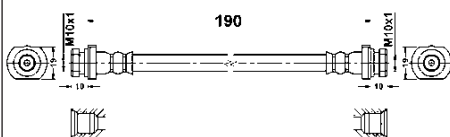

Bremsschlauch

Innengewinde 2 [mm]: M10x1

Länge [mm]: 190

MAPP-Code vorhanden:

Innengewinde 1 [mm]: M10x1

Schlüsselweite 1 [mm]: 19

NISSAN

24.5247-0191.3

331386

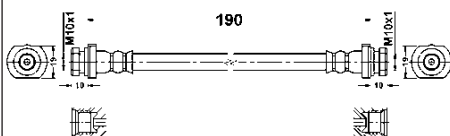

Bremsschlauch

Innengewinde 2 [mm]: M10x1

Länge [mm]: 190

MAPP-Code vorhanden:

Innengewinde 1 [mm]: M10x1

Schlüsselweite 1 [mm]: 19

NISSAN, RENAULT

24.5247-0195.3

330919

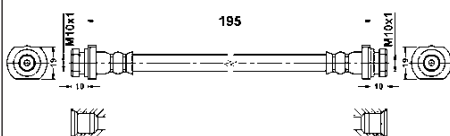

Bremsschlauch

Innengewinde 2 [mm]: M10x1

Länge [mm]: 195

MAPP-Code vorhanden:

Innengewinde 1 [mm]: M10x1

Schlüsselweite 1 [mm]: 19

NISSAN

24.5247-0205.3

331094

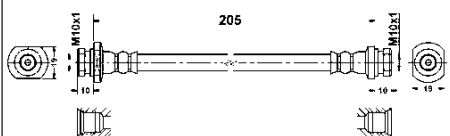

Bremsschlauch

Innengewinde 2 [mm]: M10x1

Länge [mm]: 205

MAPP-Code vorhanden:

Innengewinde 1 [mm]: M10x1

Schlüsselweite 1 [mm]: 19

CHEVROLET, DAEWOO

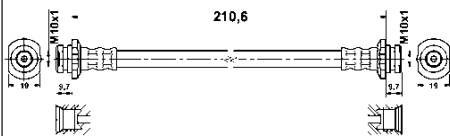
24.5247-0210.3**331023****Bremsschlauch**

Innengewinde 2 [mm]: M10x1

Länge [mm]: 210

MAPP-Code vorhanden:

Innengewinde 1 [mm]: M10x1

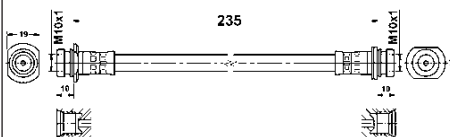
NISSAN**24.5247-0235.3****331374****Bremsschlauch**

Innengewinde 2 [mm]: M10x1

Länge [mm]: 235

MAPP-Code vorhanden:

Innengewinde 1 [mm]: M10x1

Schlüsselweite 1 [mm]: 19

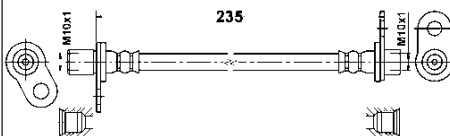
SUZUKI**24.5247-0236.3****331417****Bremsschlauch**

Innengewinde 2 [mm]: M10x1

Länge [mm]: 235

MAPP-Code vorhanden:

Innengewinde 1 [mm]: M10x1

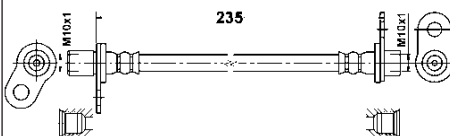
MITSUBISHI**24.5247-0237.3****331418****Bremsschlauch**

Innengewinde 2 [mm]: M10x1

Länge [mm]: 235

MAPP-Code vorhanden:

Innengewinde 1 [mm]: M10x1

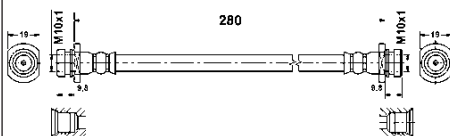
MITSUBISHI**24.5247-0280.3****330700****Bremsschlauch**

Innengewinde 2 [mm]: M10x1

Länge [mm]: 280

MAPP-Code vorhanden:

Innengewinde 1 [mm]: M10x1

Schlüsselweite 1 [mm]: 19

OPEL, VAUXHALL

24.5247-0281.3

330967

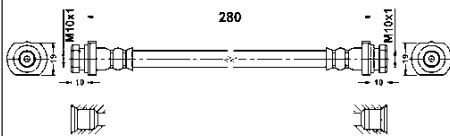
**Bremsschlauch**

Innengewinde 2 [mm]: M10x1

Länge [mm]: 280

MAPP-Code vorhanden:

Innengewinde 1 [mm]: M10x1

Schlüsselweite 1 [mm]: 19

NISSAN

24.5248-0461.3

330707

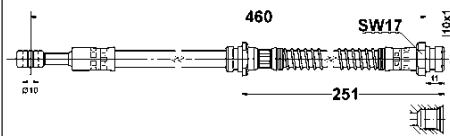
**Bremsschlauch**

Innengewinde [mm]: M10x1

Flanschlochdurchmesser [mm]: 10

Länge [mm]: 460

MAPP-Code vorhanden:

Schlüsselweite 1 [mm]: 17

Ergänzungsartikel/Ergänzende Info 2: ohne Hohlschraube

MITSUBISHI, VOLVO

24.5248-0466.3

330920

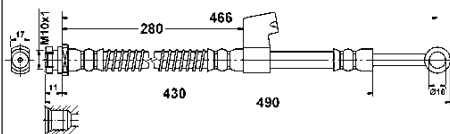
**Bremsschlauch**

Innengewinde [mm]: M10x1

Flanschlochdurchmesser [mm]: 10

Länge [mm]: 466

MAPP-Code vorhanden:

Schlüsselweite 1 [mm]: 17

Ergänzungsartikel/Ergänzende Info 2: ohne Hohlschraube

HYUNDAI

24.5248-0467.3

330921

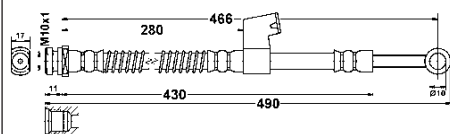
**Bremsschlauch**

Innengewinde [mm]: M10x1

Flanschlochdurchmesser [mm]: 10

Länge [mm]: 466

MAPP-Code vorhanden:

Schlüsselweite 1 [mm]: 17

Ergänzungsartikel/Ergänzende Info 2: ohne Hohlschraube

HYUNDAI

24.5248-0513.3

331660

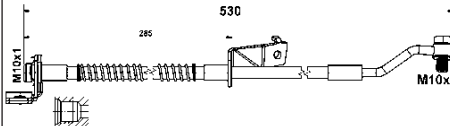
**Bremsschlauch**

Innengewinde [mm]: M10x1

Flanschlochdurchmesser [mm]: 10

Länge [mm]: 530

MAPP-Code vorhanden:

Ergänzungsartikel/Ergänzende Info 2: mit Hohlschraube

HYUNDAI

24.5249-0416.3 330708

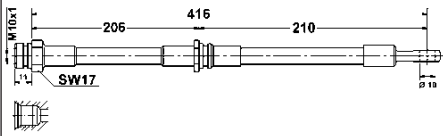

Bremsschlauch

- Innengewinde [mm]: M10x1
- Flanschlochdurchmesser [mm]: 10
- Länge [mm]: 416
- MAPP-Code vorhanden:
- Schlüsselweite 1 [mm]: 17
- Ergänzungsartikel/Ergänzende Info 2: ohne Hohlschraube

MITSUBISHI, VOLVO

24.5251-0185.3 330701

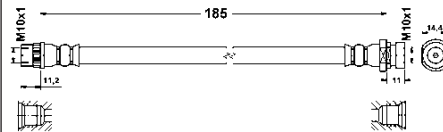

Bremsschlauch

- Innengewinde 2 [mm]: M10x1
- Länge [mm]: 185
- MAPP-Code vorhanden:
- Innengewinde 1 [mm]: M10x1
- Schlüsselweite 1 [mm]: 15

RENAULT

24.5251-0465.3 330822

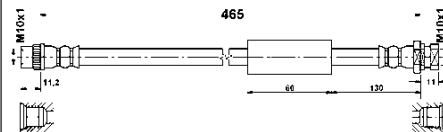

Bremsschlauch

- Innengewinde 2 [mm]: M10x1
- Länge [mm]: 465
- MAPP-Code vorhanden:
- Innengewinde 1 [mm]: M10x1

NISSAN, OPEL, RENAULT, VAUXHALL

24.5252-0390.3 330702

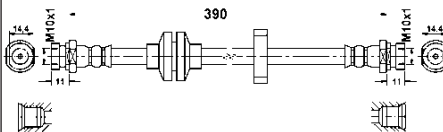

Bremsschlauch

- Innengewinde 2 [mm]: M10x1
- Länge [mm]: 390
- MAPP-Code vorhanden:
- Innengewinde 1 [mm]: M10x1
- Schlüsselweite 1 [mm]: 15

RENAULT

24.5256-0298.3 330756

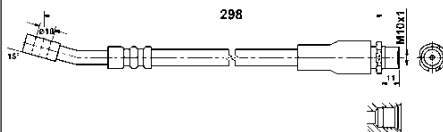

Bremsschlauch

- Innengewinde [mm]: M10x1
- Flanschlochdurchmesser [mm]: 10
- Länge [mm]: 298
- MAPP-Code vorhanden:
- Ergänzungsartikel/Ergänzende Info 2: ohne Hohlschraube

OPEL, VAUXHALL

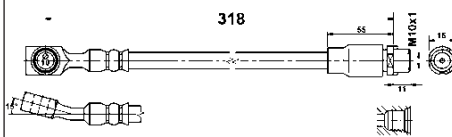

24.5256-0318.3**331426****Bremsschlauch**

Innengewinde [mm]: M10x1

Flanschlochdurchmesser [mm]: 10

Länge [mm]: 329

MAPP-Code vorhanden:

Schlüsselweite 1 [mm]: 15

Ergänzungsartikel/Ergänzende Info 2: ohne Hohlschraube

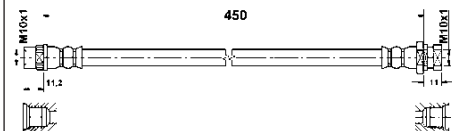
OPEL, VAUXHALL**24.5258-0450.3****330824****Bremsschlauch**

Innengewinde 2 [mm]: M10x1

Länge [mm]: 450

MAPP-Code vorhanden:

Innengewinde 1 [mm]: M10x1

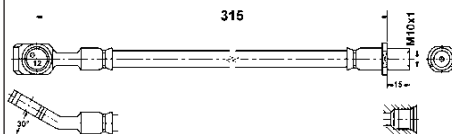
NISSAN, OPEL, RENAULT, VAUXHALL**24.5259-0315.3****330882****Bremsschlauch**

Innengewinde [mm]: M10x1

Flanschlochdurchmesser [mm]: 12

Länge [mm]: 315

MAPP-Code vorhanden:

Ergänzungsartikel/Ergänzende Info 2: ohne Hohlschraube

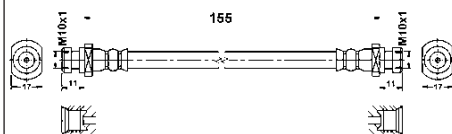
CHEVROLET, OPEL, SAAB, VAUXHALL**24.5260-0155.3****331156****Bremsschlauch**

Innengewinde 2 [mm]: M10x1

Länge [mm]: 155

MAPP-Code vorhanden:

Innengewinde 1 [mm]: M10x1

Schlüsselweite 1 [mm]: 17

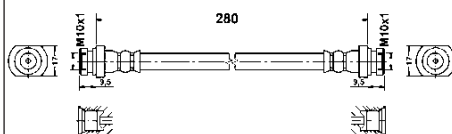
HYUNDAI, MITSUBISHI**24.5260-0280.3****330883****Bremsschlauch**

Innengewinde 2 [mm]: M10x1

Länge [mm]: 280

MAPP-Code vorhanden:

Innengewinde 1 [mm]: M10x1

Schlüsselweite 1 [mm]: 17

TOYOTA

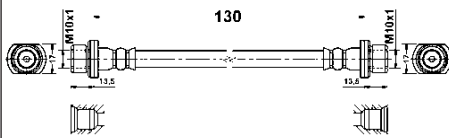
24.5261-0130.3**331387****Bremsschlauch**

Innengewinde 2 [mm]: M10x1

Länge [mm]: 130

MAPP-Code vorhanden:

Innengewinde 1 [mm]: M10x1

Schlüsselweite 1 [mm]: 17

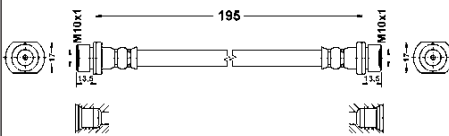
TOYOTA**24.5261-0195.3****331077****Bremsschlauch**

Innengewinde [mm]: M10x1

Länge [mm]: 195

MAPP-Code vorhanden:

Schlüsselweite 1 [mm]: 17

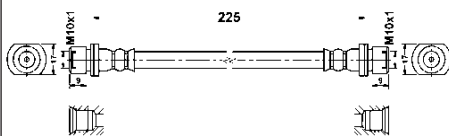
DAIHATSU, TOYOTA**24.5261-0225.3****330909****Bremsschlauch**

Innengewinde 2 [mm]: M10x1

Länge [mm]: 225

MAPP-Code vorhanden:

Innengewinde 1 [mm]: M10x1

Schlüsselweite 1 [mm]: 17

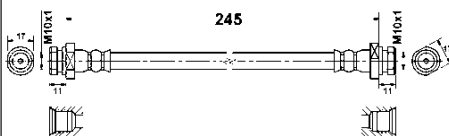
CITROËN, PEUGEOT, TOYOTA**24.5261-0245.3****331561****Bremsschlauch**

Innengewinde [mm]: M10x1

Außengewinde [mm]: M10x1

Länge [mm]: 245

MAPP-Code vorhanden:

Schlüsselweite 1 [mm]: 17

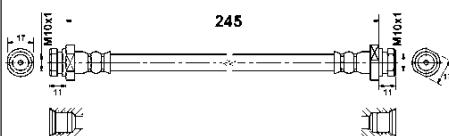
HYUNDAI**24.5261-0246.3****331562****Bremsschlauch**

Innengewinde [mm]: M10x1

Außengewinde [mm]: M10x1

Länge [mm]: 245

MAPP-Code vorhanden:

Schlüsselweite 1 [mm]: 17

HYUNDAI

24.5261-0255.3

331078

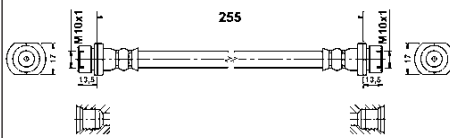
**Bremsschlauch**

Innengewinde [mm]: M10x1

Länge [mm]: 255

MAPP-Code vorhanden:

Schlüsselweite 1 [mm]: 17

DAIHATSU, TOYOTA

24.5261-0256.3

331246

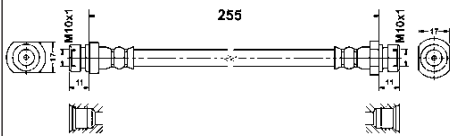
**Bremsschlauch**

Innengewinde [mm]: M10x1

Länge [mm]: 255

MAPP-Code vorhanden:

Schlüsselweite 1 [mm]: 17

HYUNDAI

24.5261-0291.3

330994

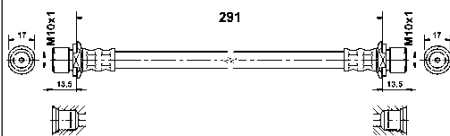
**Bremsschlauch**

Innengewinde [mm]: M10x1

Länge [mm]: 291

MAPP-Code vorhanden:

TOYOTA

24.5262-0180.3

331180

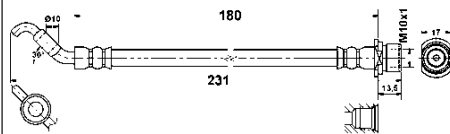
**Bremsschlauch**

Innengewinde [mm]: M10x1

Flanschlochdurchmesser [mm]: 10

Länge [mm]: 180

MAPP-Code vorhanden:

Schlüsselweite 1 [mm]: 17

Ergänzungsartikel/Ergänzende Info 2: ohne Hohlschraube

TOYOTA

24.5262-0501.3

331025

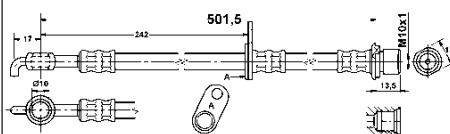
**Bremsschlauch**

Innengewinde [mm]: M10x1

Flanschlochdurchmesser [mm]: 10

Länge [mm]: 501,5

MAPP-Code vorhanden:

Ergänzungsartikel/Ergänzende Info 2: ohne Hohlschraube

CITROËN, PEUGEOT, TOYOTA

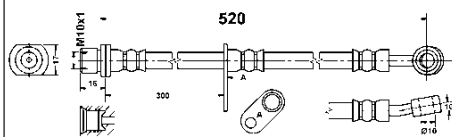
24.5262-0520.3**331349****Bremsschlauch**

Innengewinde [mm]: M10x1

Flanschlochdurchmesser [mm]: 10

Länge [mm]: 520

MAPP-Code vorhanden:

Schlüsselweite 1 [mm]: 17

Ergänzungsartikel/Ergänzende Info 2: ohne Hohlschraube

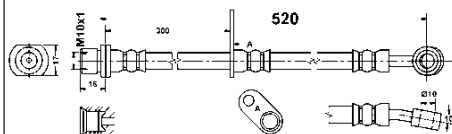
DAIHATSU**24.5262-0521.3****331350****Bremsschlauch**

Innengewinde [mm]: M10x1

Flanschlochdurchmesser [mm]: 10

Länge [mm]: 520

MAPP-Code vorhanden:

Schlüsselweite 1 [mm]: 17

Ergänzungsartikel/Ergänzende Info 2: ohne Hohlschraube

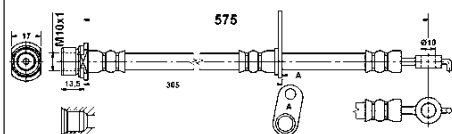
DAIHATSU**24.5262-0575.3****330922****Bremsschlauch**

Innengewinde [mm]: M10x1

Flanschlochdurchmesser [mm]: 10

Länge [mm]: 575

MAPP-Code vorhanden:

Schlüsselweite 1 [mm]: 17

Ergänzungsartikel/Ergänzende Info 2: ohne Hohlschraube

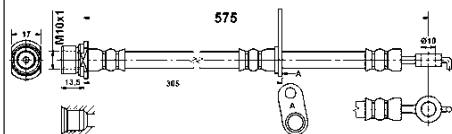
TOYOTA**24.5262-0576.3****330923****Bremsschlauch**

Innengewinde [mm]: M10x1

Flanschlochdurchmesser [mm]: 10

Länge [mm]: 575

MAPP-Code vorhanden:

Schlüsselweite 1 [mm]: 17

Ergänzungsartikel/Ergänzende Info 2: ohne Hohlschraube

TOYOTA

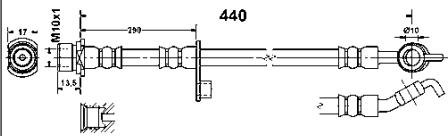
24.5263-0440.3**331282****Bremsschlauch**

Innengewinde [mm]: M10x1

Flanschlochdurchmesser [mm]: 10

Länge [mm]: 440

MAPP-Code vorhanden:

Schlüsselweite 1 [mm]: 17

Ergänzungsartikel/Ergänzende Info 2: ohne Hohlschraube

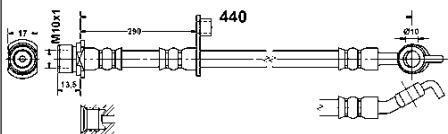
TOYOTA**24.5263-0441.3****331283****Bremsschlauch**

Innengewinde [mm]: M10x1

Flanschlochdurchmesser [mm]: 10

Länge [mm]: 440

MAPP-Code vorhanden:

Schlüsselweite 1 [mm]: 17

Ergänzungsartikel/Ergänzende Info 2: ohne Hohlschraube

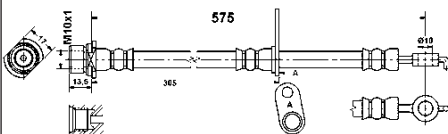
TOYOTA**24.5263-0575.3****330924****Bremsschlauch**

Innengewinde [mm]: M10x1

Flanschlochdurchmesser [mm]: 10

Länge [mm]: 575

MAPP-Code vorhanden:

Schlüsselweite 1 [mm]: 17

Ergänzungsartikel/Ergänzende Info 2: ohne Hohlschraube

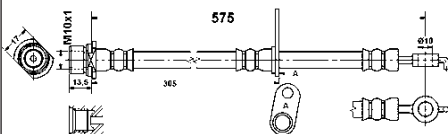
TOYOTA**24.5263-0576.3****330925****Bremsschlauch**

Innengewinde [mm]: M10x1

Flanschlochdurchmesser [mm]: 10

Länge [mm]: 575

MAPP-Code vorhanden:

Schlüsselweite 1 [mm]: 17

Ergänzungsartikel/Ergänzende Info 2: ohne Hohlschraube

TOYOTA

24.5263-0592.3

331284

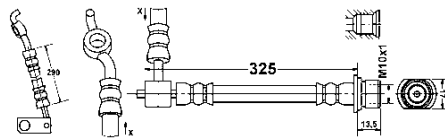
**Bremsschlauch**

Länge [mm]: 325

MAPP-Code vorhanden:

Innengewinde [mm]: M10x1

Flanschlochdurchmesser [mm]: 10

Schlüsselweite 1 [mm]: 17

Ergänzungsartikel/Ergänzende Info 2: ohne Hohlschraube

Länge 2 [mm]: 290

TOYOTA

24.5263-0593.3

331285

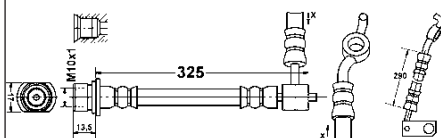
**Bremsschlauch**

Länge [mm]: 325

MAPP-Code vorhanden:

Innengewinde [mm]: M10x1

Flanschlochdurchmesser [mm]: 10

Schlüsselweite 1 [mm]: 17

Ergänzungsartikel/Ergänzende Info 2: ohne Hohlschraube

Länge 2 [mm]: 290

TOYOTA

24.5264-0205.3

331059

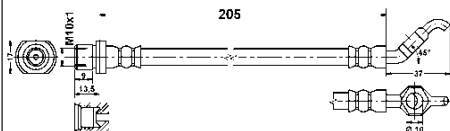
**Bremsschlauch**

Innengewinde [mm]: M10x1

Flanschlochdurchmesser [mm]: 10

Länge [mm]: 205

MAPP-Code vorhanden:

Schlüsselweite 1 [mm]: 17

Ergänzungsartikel/Ergänzende Info 2: ohne Hohlschraube

TOYOTA

24.5264-0221.3

330995

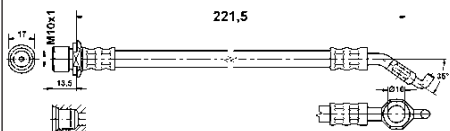
**Bremsschlauch**

Innengewinde [mm]: M10x1

Flanschlochdurchmesser [mm]: 10

Länge [mm]: 221,5

MAPP-Code vorhanden:

Ergänzungsartikel/Ergänzende Info 2: ohne Hohlschraube

TOYOTA

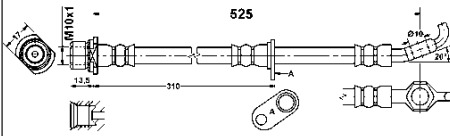
24.5264-0525.3**330926****Bremsschlauch**

Innengewinde [mm]: M10x1

Flanschlochdurchmesser [mm]: 10

Länge [mm]: 525

MAPP-Code vorhanden:

Schlüsselweite 1 [mm]: 17

Ergänzungsartikel/Ergänzende Info 2: ohne Hohlschraube

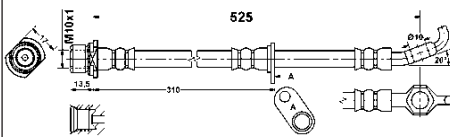
TOYOTA**24.5264-0526.3****330927****Bremsschlauch**

Innengewinde [mm]: M10x1

Flanschlochdurchmesser [mm]: 10

Länge [mm]: 525

MAPP-Code vorhanden:

Schlüsselweite 1 [mm]: 17

Ergänzungsartikel/Ergänzende Info 2: ohne Hohlschraube

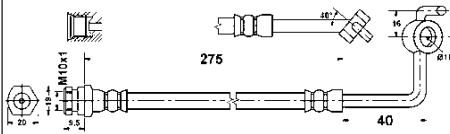
TOYOTA**24.5265-0275.3****331069****Bremsschlauch**

Innengewinde [mm]: M10x1

Flanschlochdurchmesser [mm]: 10

Länge [mm]: 275

MAPP-Code vorhanden:

Ergänzungsartikel/Ergänzende Info 2: ohne Hohlschraube

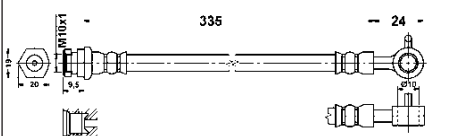
MAZDA**24.5265-0335.3****331070****Bremsschlauch**

Innengewinde [mm]: M10x1

Flanschlochdurchmesser [mm]: 10

Länge [mm]: 335

MAPP-Code vorhanden:

Schlüsselweite 1 [mm]: 19

Ergänzungsartikel/Ergänzende Info 2: ohne Hohlschraube

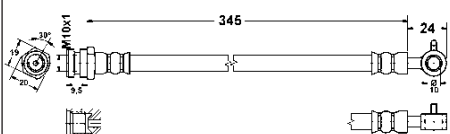
MAZDA**24.5265-0345.3****331091****Bremsschlauch**

Innengewinde [mm]: M10x1

Flanschlochdurchmesser [mm]: 10

Länge [mm]: 345

MAPP-Code vorhanden:

Schlüsselweite 1 [mm]: 19

Ergänzungsartikel/Ergänzende Info 2: ohne Hohlschraube

MAZDA

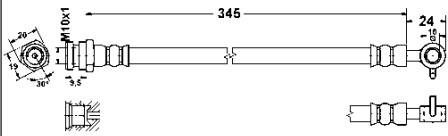
24.5265-0346.3**331092****Bremsschlauch**

Innengewinde [mm]: M10x1

Flanschlochdurchmesser [mm]: 10

Länge [mm]: 345

MAPP-Code vorhanden:

Schlüsselweite 1 [mm]: 19

Ergänzungsartikel/Ergänzende Info 2: ohne Hohlschraube

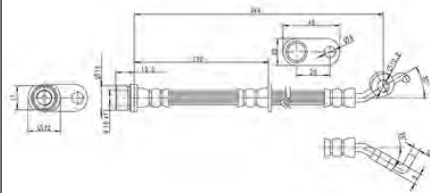
MAZDA**24.5265-0347.3****331405****Bremsschlauch**

Innengewinde [mm]: M10x1

Flanschlochdurchmesser [mm]: 10

Länge [mm]: 345

MAPP-Code vorhanden:

Ergänzungsartikel/Ergänzende Info 2: ohne Hohlschraube

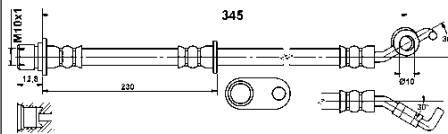
TOYOTA**24.5265-0348.3****331594****Bremsschlauch**

Innengewinde [mm]: M10x1

Flanschlochdurchmesser [mm]: 10

Länge [mm]: 345

MAPP-Code vorhanden:

Ergänzungsartikel/Ergänzende Info 2: ohne Hohlschraube

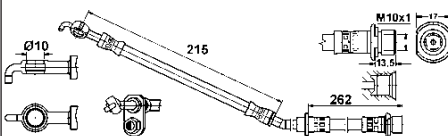
TOYOTA**24.5265-0498.3****331546****Bremsschlauch**

Länge [mm]: 498

MAPP-Code vorhanden:

Innengewinde [mm]: M10x1

Flanschlochdurchmesser [mm]: 10

Schlüsselweite 1 [mm]: 17

Ergänzungsartikel/Ergänzende Info 2: ohne Hohlschraube

Länge 1 [mm]: 262

Länge 2 [mm]: 215

SUBARU, TOYOTA

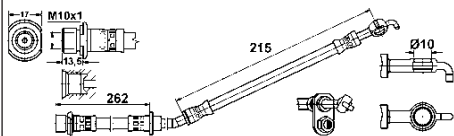
24.5265-0499.3**331550****Bremsschlauch**

Länge [mm]: 498

MAPP-Code vorhanden:

Innengewinde [mm]: M10x1

Flanschlochdurchmesser [mm]: 10

Schlüsselweite 1 [mm]: 17

Ergänzungsartikel/Ergänzende Info 2: ohne Hohlschraube

Länge 1 [mm]: 262

Länge 2 [mm]: 215

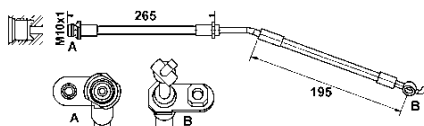
SUBARU, TOYOTA**24.5265-0500.3****331677****Bremsschlauch**

Länge [mm]: 500

MAPP-Code vorhanden:

Innengewinde [mm]: M10x1

Flanschlochdurchmesser [mm]: 10

Schlüsselweite 1 [mm]: 17

Ergänzungsartikel/Ergänzende Info 2: ohne Hohlschraube

Länge 1 [mm]: 265

Länge 2 [mm]: 195

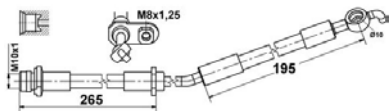
TOYOTA**24.5265-0504.3****331635****Bremsschlauch**

Innengewinde [mm]: M10x1

Flanschlochdurchmesser [mm]: 10

Länge [mm]: 530

MAPP-Code vorhanden:

Ergänzungsartikel/Ergänzende Info 2: ohne Hohlschraube

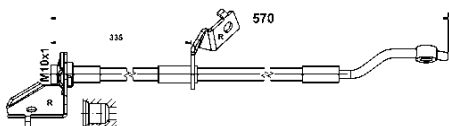
TOYOTA**24.5265-0554.3****331679****Bremsschlauch**

Innengewinde [mm]: M10x1

Flanschlochdurchmesser [mm]: 10

Länge [mm]: 570

MAPP-Code vorhanden:

Ergänzungsartikel/Ergänzende Info 2: ohne Hohlschraube

HYUNDAI, KIA

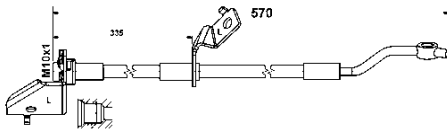
24.5265-0555.3**331680****Bremsschlauch**

Innengewinde [mm]: M10x1

Flanschlochdurchmesser [mm]: 10

Länge [mm]: 570

MAPP-Code vorhanden:

Ergänzungsartikel/Ergänzende Info 2: ohne Hohlschraube

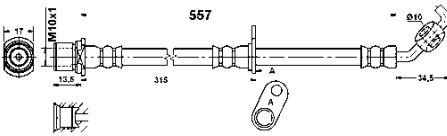
HYUNDAI, KIA**24.5265-0557.3****330928****Bremsschlauch**

Innengewinde [mm]: M10x1

Flanschlochdurchmesser [mm]: 10

Länge [mm]: 557

MAPP-Code vorhanden:

Schlüsselweite 1 [mm]: 17

Ergänzungsartikel/Ergänzende Info 2: ohne Hohlschraube

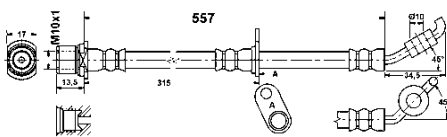
TOYOTA**24.5265-0558.3****330929****Bremsschlauch**

Innengewinde [mm]: M10x1

Flanschlochdurchmesser [mm]: 10

Länge [mm]: 558

MAPP-Code vorhanden:

Schlüsselweite 1 [mm]: 17

Ergänzungsartikel/Ergänzende Info 2: ohne Hohlschraube

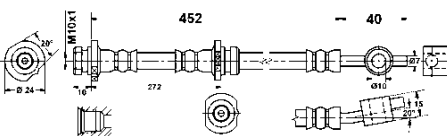
TOYOTA**24.5266-0452.3****330930****Bremsschlauch**

Innengewinde [mm]: M10x1

Flanschlochdurchmesser [mm]: 10

Länge [mm]: 452

MAPP-Code vorhanden:

Schlüsselweite 1 [mm]: 19

Ergänzungsartikel/Ergänzende Info 2: ohne Hohlschraube

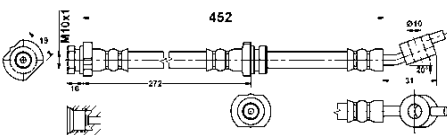
NISSAN**24.5266-0453.3****330931****Bremsschlauch**

Innengewinde [mm]: M10x1

Flanschlochdurchmesser [mm]: 10

Länge [mm]: 452

MAPP-Code vorhanden:

Schlüsselweite 1 [mm]: 19

Ergänzungsartikel/Ergänzende Info 2: ohne Hohlschraube

NISSAN

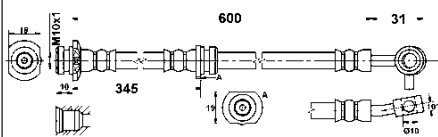
24.5266-0600.3**331161****Bremsschlauch**

Innengewinde [mm]: M10x1

Flanschlochdurchmesser [mm]: 10

Länge [mm]: 600

MAPP-Code vorhanden:

Schlüsselweite 1 [mm]: 19

Ergänzungsartikel/Ergänzende Info 2: ohne Hohlschraube

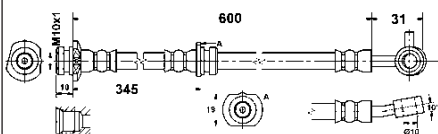
NISSAN**24.5266-0601.3****331162****Bremsschlauch**

Innengewinde [mm]: M10x1

Flanschlochdurchmesser [mm]: 10

Länge [mm]: 600

MAPP-Code vorhanden:

Schlüsselweite 1 [mm]: 19

Ergänzungsartikel/Ergänzende Info 2: ohne Hohlschraube

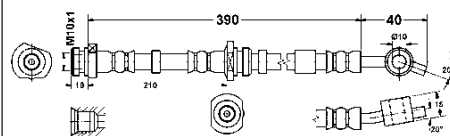
NISSAN**24.5267-0390.3****330932****Bremsschlauch**

Innengewinde [mm]: M10x1

Flanschlochdurchmesser [mm]: 10

Länge [mm]: 390

MAPP-Code vorhanden:

Schlüsselweite 1 [mm]: 19

Ergänzungsartikel/Ergänzende Info 2: ohne Hohlschraube

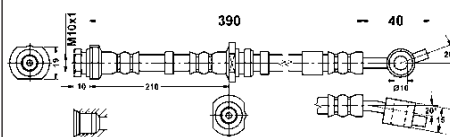
NISSAN**24.5267-0391.3****330974****Bremsschlauch**

Innengewinde [mm]: M10x1

Flanschlochdurchmesser [mm]: 10

Länge [mm]: 390

MAPP-Code vorhanden:

Schlüsselweite 1 [mm]: 19

Ergänzungsartikel/Ergänzende Info 2: ohne Hohlschraube

NISSAN

24.5268-0270.3

331072

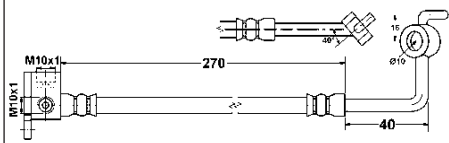
**Bremsschlauch**

Innengewinde [mm]: M10x1

Flanschlochdurchmesser [mm]: 10

Länge [mm]: 270

MAPP-Code vorhanden:

mit Flansch
ohne Hohlsschraube**MAZDA**

24.5268-0495.3

330933

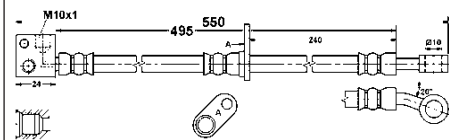
**Bremsschlauch**

Innengewinde [mm]: M10x1

Flanschlochdurchmesser [mm]: 10

Länge [mm]: 495

MAPP-Code vorhanden:

mit Flansch
ohne Hohlsschraube**HONDA**

24.5268-0496.3

330934

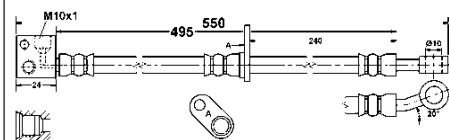
**Bremsschlauch**

Innengewinde [mm]: M10x1

Flanschlochdurchmesser [mm]: 10

Länge [mm]: 495

MAPP-Code vorhanden:

mit Flansch
ohne Hohlsschraube**HONDA**

24.5268-0510.3

331143

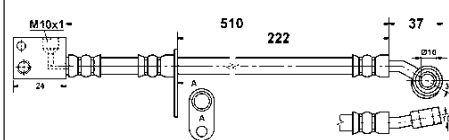
**Bremsschlauch**

Innengewinde [mm]: M10x1

Flanschlochdurchmesser [mm]: 10

Länge [mm]: 510

MAPP-Code vorhanden:

mit Flansch
ohne Hohlsschraube**HONDA**

24.5268-0511.3

331144

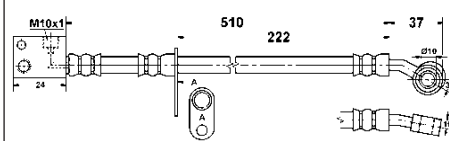
**Bremsschlauch**

Innengewinde [mm]: M10x1

Flanschlochdurchmesser [mm]: 10

Länge [mm]: 510

MAPP-Code vorhanden:

mit Flansch
ohne Hohlsschraube**HONDA**

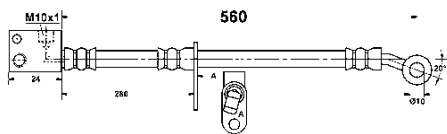
24.5268-0560.3**331345****Bremsschlauch**

Innengewinde [mm]: M10x1
 Flanschlochdurchmesser [mm]: 10
 Länge [mm]: 560
 MAPP-Code vorhanden:
 mit Flansch
 ohne Hohlsschraube

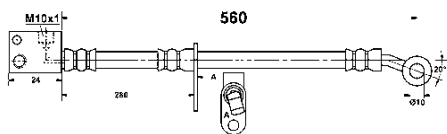
HONDA**24.5268-0561.3****331346****Bremsschlauch**

Innengewinde [mm]: M10x1
 Flanschlochdurchmesser [mm]: 10
 Länge [mm]: 560
 MAPP-Code vorhanden:
 mit Flansch
 ohne Hohlsschraube

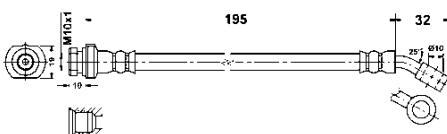
HONDA**24.5269-0195.3****330935****Bremsschlauch**

Innengewinde [mm]: M10x1
 Flanschlochdurchmesser [mm]: 10
 Länge [mm]: 195
 MAPP-Code vorhanden:
 Schlüsselweite 1 [mm]: 19
 Ergänzungsartikel/Ergänzende Info 2: ohne Hohlsschraube

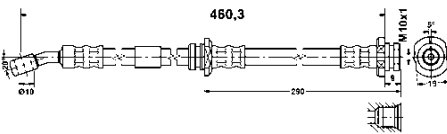
NISSAN**24.5269-0460.3****331026****Bremsschlauch**

Innengewinde [mm]: M10x1
 Flanschlochdurchmesser [mm]: 10
 Länge [mm]: 460,3
 MAPP-Code vorhanden:
 Ergänzungsartikel/Ergänzende Info 2: ohne Hohlsschraube

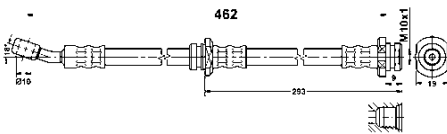
NISSAN**24.5269-0462.3****331027****Bremsschlauch**

Innengewinde [mm]: M10x1
 Flanschlochdurchmesser [mm]: 10
 Länge [mm]: 462
 MAPP-Code vorhanden:
 Ergänzungsartikel/Ergänzende Info 2: ohne Hohlsschraube

NISSAN

24.5270-0200.3

331247

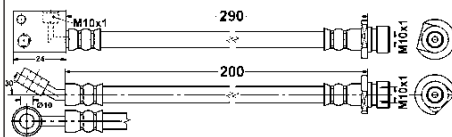
**Bremsschlauch**

Innengewinde [mm]: M10x1

Flanschlochdurchmesser [mm]: 10

Länge [mm]: 200

MAPP-Code vorhanden:

Ergänzungsartikel/Ergänzende Info 2: ohne Hohlschraube

Länge 2 [mm]: 290

HONDA

24.5270-0201.3

331248

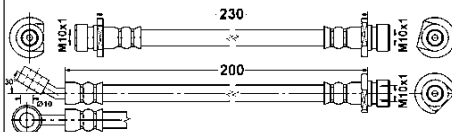
**Bremsschlauch**

Innengewinde [mm]: M10x1

Flanschlochdurchmesser [mm]: 10

Länge [mm]: 200

MAPP-Code vorhanden:

Ergänzungsartikel/Ergänzende Info 2: ohne Hohlschraube

Länge 2 [mm]: 230

HONDA

24.5270-0236.3

331466

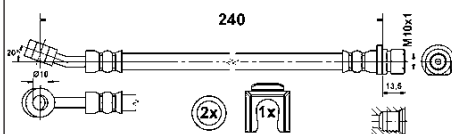
**Bremsschlauch**

Ergänzungsartikel/Ergänzende Info: + Zub

Innengewinde [mm]: M10x1

Flanschlochdurchmesser [mm]: 10

Länge [mm]: 240

MAPP-Code vorhanden:

Ergänzungsartikel/Ergänzende Info 2: ohne Hohlschraube

HONDA

24.5270-0410.3

331181

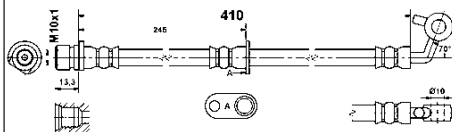
**Bremsschlauch**

Innengewinde [mm]: M10x1

Flanschlochdurchmesser [mm]: 10

Länge [mm]: 410

MAPP-Code vorhanden:

Ergänzungsartikel/Ergänzende Info 2: ohne Hohlschraube

HONDA

24.5270-0411.3

331182

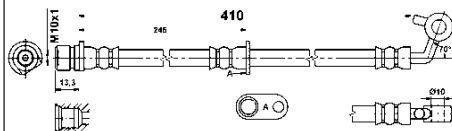
**Bremsschlauch**

Innengewinde [mm]: M10x1

Flanschlochdurchmesser [mm]: 10

Länge [mm]: 410

MAPP-Code vorhanden:

Ergänzungsartikel/Ergänzende Info 2: ohne Hohlschraube

HONDA

24.5270-0435.3

331134

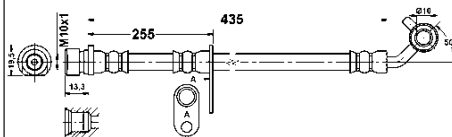
**Bremsschlauch**

Innengewinde [mm]: M10x1

Flanschlochdurchmesser [mm]: 10

Länge [mm]: 435

MAPP-Code vorhanden:

Ergänzungsartikel/Ergänzende Info 2: ohne Hohlschraube

HONDA

24.5270-0450.3

331183

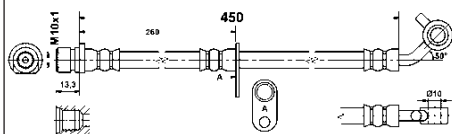
**Bremsschlauch**

Innengewinde [mm]: M10x1

Flanschlochdurchmesser [mm]: 10

Länge [mm]: 450

MAPP-Code vorhanden:

Ergänzungsartikel/Ergänzende Info 2: ohne Hohlschraube

HONDA

24.5270-0456.3

330996

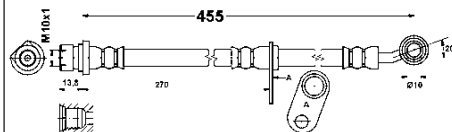
**Bremsschlauch**

Ergänzungsartikel/Ergänzende Info: + Halter

Innengewinde [mm]: M10x1

Flanschlochdurchmesser [mm]: 10

Länge [mm]: 455

MAPP-Code vorhanden:

Ergänzungsartikel/Ergänzende Info 2: ohne Hohlschraube

HONDA

24.5270-0457.3

330997

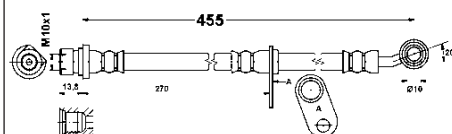
**Bremsschlauch**

Ergänzungsartikel/Ergänzende Info: + Halter

Innengewinde [mm]: M10x1

Flanschlochdurchmesser [mm]: 10

Länge [mm]: 455

MAPP-Code vorhanden:

Ergänzungsartikel/Ergänzende Info 2: ohne Hohlschraube

HONDA

24.5270-0461.3

330998

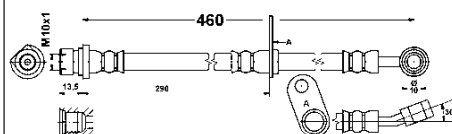
**Bremsschlauch**

Innengewinde [mm]: M10x1

Flanschlochdurchmesser [mm]: 10

Länge [mm]: 460

MAPP-Code vorhanden:

Ergänzungsartikel/Ergänzende Info 2: ohne Hohlschraube

HONDA

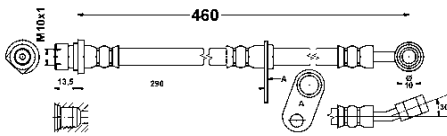
24.5270-0462.3**330999****Bremsschlauch**

Innengewinde [mm]: M10x1

Flanschlochdurchmesser [mm]: 10

Länge [mm]: 460

MAPP-Code vorhanden:

Ergänzungsartikel/Ergänzende Info 2: ohne Hohlschraube

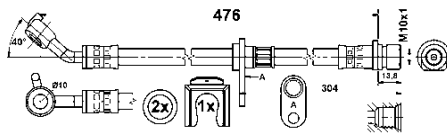
HONDA**24.5270-0475.3****331467****Bremsschlauch**

Ergänzungsartikel/Ergänzende Info: + Zub

Innengewinde [mm]: M10x1

Flanschlochdurchmesser [mm]: 10

Länge [mm]: 476

MAPP-Code vorhanden:

Ergänzungsartikel/Ergänzende Info 2: ohne Hohlschraube

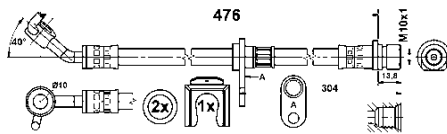
HONDA**24.5270-0476.3****331468****Bremsschlauch**

Ergänzungsartikel/Ergänzende Info: + Zub

Innengewinde [mm]: M10x1

Flanschlochdurchmesser [mm]: 10

Länge [mm]: 476

MAPP-Code vorhanden:

Ergänzungsartikel/Ergänzende Info 2: ohne Hohlschraube

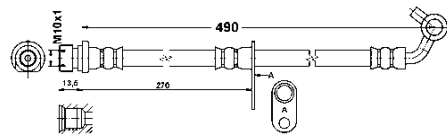
HONDA**24.5270-0490.3****331079****Bremsschlauch**

Innengewinde [mm]: M10x1

Flanschlochdurchmesser [mm]: 10

Länge [mm]: 490

MAPP-Code vorhanden:

Ergänzungsartikel/Ergänzende Info 2: ohne Hohlschraube

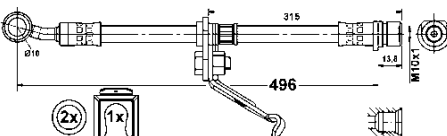
HONDA**24.5270-0496.3****331469****Bremsschlauch**

Ergänzungsartikel/Ergänzende Info: + Zub

Innengewinde [mm]: M10x1

Flanschlochdurchmesser [mm]: 10

Länge [mm]: 496

MAPP-Code vorhanden:

Ergänzungsartikel/Ergänzende Info 2: ohne Hohlschraube

HONDA

24.5270-0497.3

331470

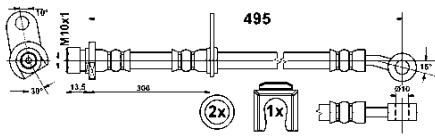
**Bremsschlauch**

Ergänzungsartikel/Ergänzende Info: + Zub

Innengewinde [mm]: M10x1

Flanschlochdurchmesser [mm]: 10

Länge [mm]: 495

MAPP-Code vorhanden:

Ergänzungsartikel/Ergänzende Info 2: ohne Hohlschraube

HONDA

24.5272-0205.3

330975

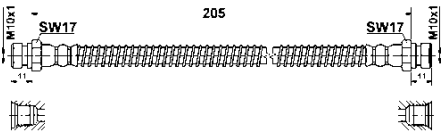
**Bremsschlauch**

Innengewinde 2 [mm]: M10x1

Länge [mm]: 205

MAPP-Code vorhanden:

Innengewinde 1 [mm]: M10x1

Schlüsselweite 1 [mm]: 17

HYUNDAI

24.5272-0258.3

330939

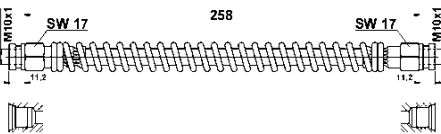
**Bremsschlauch**

Innengewinde 2 [mm]: M10x1

Länge [mm]: 258

MAPP-Code vorhanden:

Innengewinde 1 [mm]: M10x1

Schlüsselweite 1 [mm]: 17

HYUNDAI

24.5273-0375.3

331147

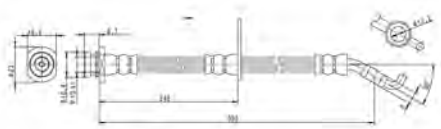
**Bremsschlauch**

Innengewinde [mm]: M10x1

Flanschlochdurchmesser [mm]: 10

Länge [mm]: 395

MAPP-Code vorhanden:

Schlüsselweite 1 [mm]: 19

Ergänzungsartikel/Ergänzende Info 2: ohne Hohlschraube

FIAT, SUZUKI

24.5273-0490.3

330940

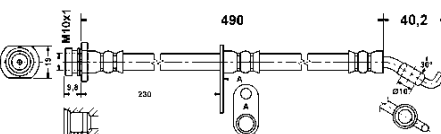
**Bremsschlauch**

Innengewinde [mm]: M10x1

Flanschlochdurchmesser [mm]: 10

Länge [mm]: 490

MAPP-Code vorhanden:

Schlüsselweite 1 [mm]: 19

Ergänzungsartikel/Ergänzende Info 2: ohne Hohlschraube

SUZUKI

24.5275-0200.3

330942

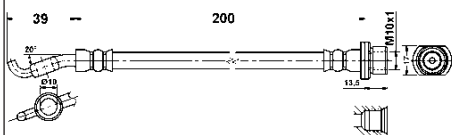
**Bremsschlauch**

Innengewinde [mm]: M10x1

Flanschlochdurchmesser [mm]: 10

Länge [mm]: 200

MAPP-Code vorhanden:

Schlüsselweite 1 [mm]: 17

Ergänzungsartikel/Ergänzende Info 2: ohne Hohlschraube

TOYOTA

24.5275-0287.3

331481

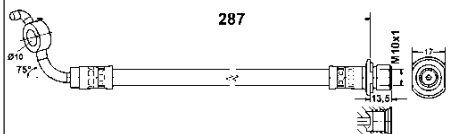
**Bremsschlauch**

Innengewinde [mm]: M10x1

Flanschlochdurchmesser [mm]: 10

Länge [mm]: 287

MAPP-Code vorhanden:

Schlüsselweite 1 [mm]: 17

Ergänzungsartikel/Ergänzende Info 2: ohne Hohlschraube

TOYOTA

24.5275-0289.3

331505

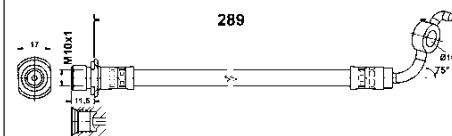
**Bremsschlauch**

Innengewinde [mm]: M10x1

Flanschlochdurchmesser [mm]: 10

Länge [mm]: 289

MAPP-Code vorhanden:

Schlüsselweite 1 [mm]: 17

Ergänzungsartikel/Ergänzende Info 2: ohne Hohlschraube

TOYOTA

24.5275-0341.3

331382

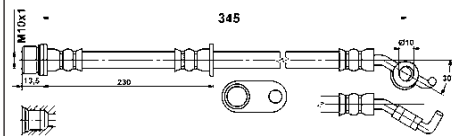
**Bremsschlauch**

Innengewinde [mm]: M10x1

Flanschlochdurchmesser [mm]: 10

Länge [mm]: 345

MAPP-Code vorhanden:

Schlüsselweite 1 [mm]: 17

Ergänzungsartikel/Ergänzende Info 2: ohne Hohlschraube

TOYOTA

24.5275-0500.3

331595

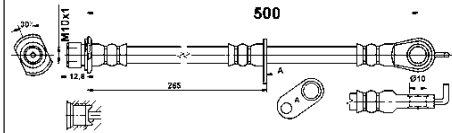
**Bremsschlauch**

Innengewinde [mm]: M10x1

Flanschlochdurchmesser [mm]: 10

Länge [mm]: 500

MAPP-Code vorhanden:

Ergänzungsartikel/Ergänzende Info 2: ohne Hohlschraube

CITROËN, PEUGEOT, TOYOTA

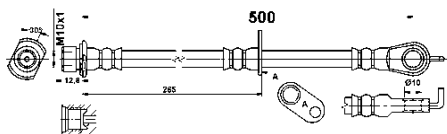
24.5275-0501.3**331596****Bremsschlauch**

Innengewinde [mm]: M10x1

Flanschlochdurchmesser [mm]: 10

Länge [mm]: 500

MAPP-Code vorhanden:

Ergänzungsartikel/Ergänzende Info 2: ohne Hohlschraube

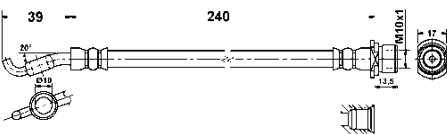
CITROËN, PEUGEOT, TOYOTA**24.5276-0240.3****330943****Bremsschlauch**

Innengewinde [mm]: M10x1

Flanschlochdurchmesser [mm]: 10

Länge [mm]: 240

MAPP-Code vorhanden:

Schlüsselweite 1 [mm]: 17

Ergänzungsartikel/Ergänzende Info 2: ohne Hohlschraube

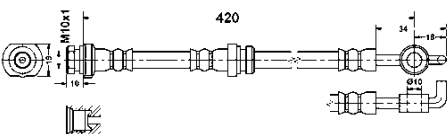
TOYOTA**24.5277-0420.3****330944****Bremsschlauch**

Innengewinde [mm]: M10x1

Flanschlochdurchmesser [mm]: 10

Länge [mm]: 420

MAPP-Code vorhanden:

Schlüsselweite 1 [mm]: 19

Ergänzungsartikel/Ergänzende Info 2: ohne Hohlschraube

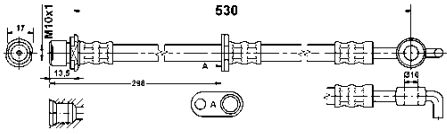
OPEL, VAUXHALL**24.5277-0530.3****331002****Bremsschlauch**

Innengewinde [mm]: M10x1

Flanschlochdurchmesser [mm]: 10

Länge [mm]: 530

MAPP-Code vorhanden:

Ergänzungsartikel/Ergänzende Info 2: ohne Hohlschraube

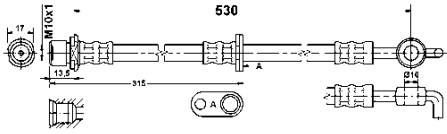
TOYOTA**24.5277-0531.3****331003****Bremsschlauch**

Innengewinde [mm]: M10x1

Flanschlochdurchmesser [mm]: 10

Länge [mm]: 530

MAPP-Code vorhanden:

Ergänzungsartikel/Ergänzende Info 2: ohne Hohlschraube

TOYOTA

24.5278-0254.3

331471

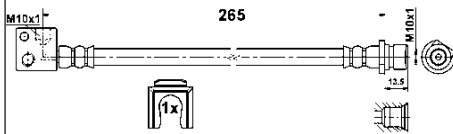
**Bremsschlauch**

Ergänzungsartikel/Ergänzende Info: + Zub

Innengewinde [mm]: M10x1

Länge [mm]: 265

MAPP-Code vorhanden:

Ergänzungsartikel/Ergänzende Info 2: mit Flansch

HONDA

24.5278-0335.3

330945

**Bremsschlauch**

Innengewinde 2 [mm]: M10x1

Länge [mm]: 335

MAPP-Code vorhanden:

Innengewinde 1 [mm]: 2x M10x1

Schlüsselweite 1 [mm]: 19

Ergänzungsartikel/Ergänzende Info 2: mit Flansch

OPEL, VAUXHALL

24.5278-0467.3

331073

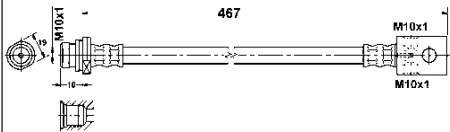
**Bremsschlauch**

Innengewinde 2 [mm]: M10x1

Innengewinde [mm]: M10x1

Länge [mm]: 467

MAPP-Code vorhanden:

Ergänzungsartikel/Ergänzende Info 2: mit Flansch

NISSAN

24.5278-0652.3

331189

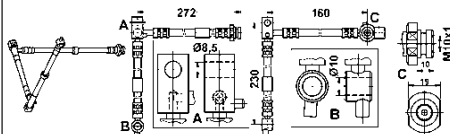
**Bremsschlauch**

Innengewinde [mm]: M10x1

Flanschlochdurchmesser [mm]: 10

Länge [mm]: 652

MAPP-Code vorhanden:

Ergänzungsartikel/Ergänzende Info 2: ohne Hohlschraube

NISSAN

24.5278-0661.3

331190

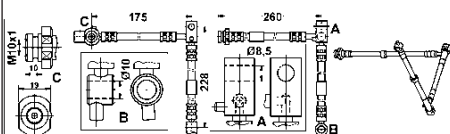
**Bremsschlauch**

Innengewinde [mm]: M10x1

Flanschlochdurchmesser [mm]: 10

Länge [mm]: 661

MAPP-Code vorhanden:

Ergänzungsartikel/Ergänzende Info 2: ohne Hohlschraube

NISSAN

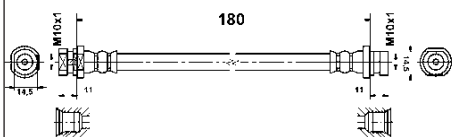
24.5279-0180.3**331465****Bremsschlauch**

Innengewinde 2 [mm]: M10x1

Länge [mm]: 180

MAPP-Code vorhanden:

Innengewinde 1 [mm]: M10x1

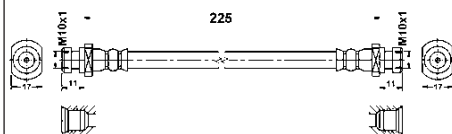
RENAULT**24.5279-0225.3****331163****Bremsschlauch**

Innengewinde 2 [mm]: M10x1

Länge [mm]: 225

MAPP-Code vorhanden:

Innengewinde 1 [mm]: M10x1

Schlüsselweite 1 [mm]: 17

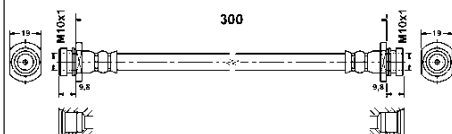
MITSUBISHI**24.5279-0300.3****331135****Bremsschlauch**

Innengewinde [mm]: M10x1

Länge [mm]: 300

MAPP-Code vorhanden:

Schlüsselweite 1 [mm]: 19

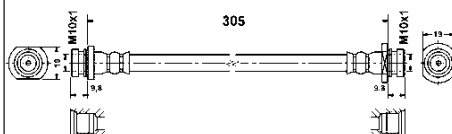
FIAT, OPEL, SUZUKI, VAUXHALL**24.5279-0305.3****330946****Bremsschlauch**

Innengewinde 2 [mm]: M10x1

Länge [mm]: 305

MAPP-Code vorhanden:

Innengewinde 1 [mm]: M10x1

Schlüsselweite 1 [mm]: 19

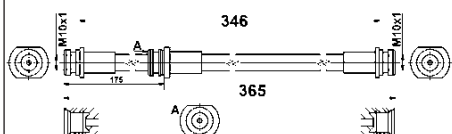
OPEL, SUZUKI, VAUXHALL**24.5279-0346.3****331626****Bremsschlauch**

Innengewinde 2 [mm]: M10x1

Länge [mm]: 346

MAPP-Code vorhanden:

Innengewinde 1 [mm]: M10x1

SUZUKI

24.5279-0360.3

331045

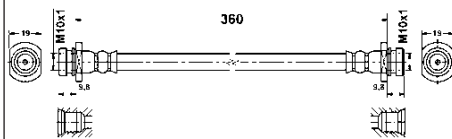
**Bremsschlauch**

Innengewinde 2 [mm]: M10x1

Länge [mm]: 360

MAPP-Code vorhanden:

Innengewinde 1 [mm]: M10x1

Schlüsselweite 1 [mm]: 19

SUZUKI

24.5281-0198.3

331551

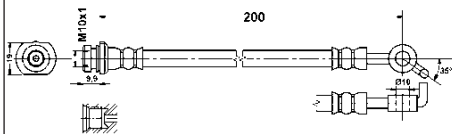
**Bremsschlauch**

Länge über Alles [mm]: 210

Innengewinde [mm]: M10x1

Flanschlochdurchmesser [mm]: 10

Länge [mm]: 200

MAPP-Code vorhanden:

Ergänzungsartikel/Ergänzende Info 2: ohne Hohlschraube

NISSAN

24.5281-0199.3

331552

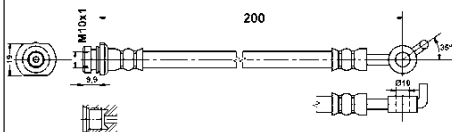
**Bremsschlauch**

Länge über Alles [mm]: 210

Innengewinde [mm]: M10x1

Flanschlochdurchmesser [mm]: 10

Länge [mm]: 200

MAPP-Code vorhanden:

Ergänzungsartikel/Ergänzende Info 2: ohne Hohlschraube

NISSAN

24.5281-0345.3

331607

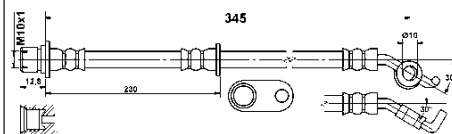
**Bremsschlauch**

Innengewinde [mm]: M10x1

Flanschlochdurchmesser [mm]: 10

Länge [mm]: 345

MAPP-Code vorhanden:

Schlüsselweite 1 [mm]: 17

Ergänzungsartikel/Ergänzende Info 2: ohne Hohlschraube

LEXUS, TOYOTA

24.5281-0469.3

331455

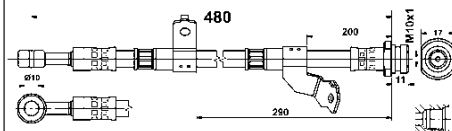
**Bremsschlauch**

Innengewinde [mm]: M10x1

Flanschlochdurchmesser [mm]: 10

Länge [mm]: 469

MAPP-Code vorhanden:

Schlüsselweite 1 [mm]: 17

Ergänzungsartikel/Ergänzende Info 2: ohne Hohlschraube

KIA

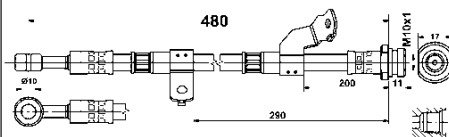
24.5281-0470.3**331456****Bremsschlauch**

Innengewinde [mm]: M10x1

Flanschlochdurchmesser [mm]: 10

Länge [mm]: 469

MAPP-Code vorhanden:

Schlüsselweite 1 [mm]: 17

Ergänzungsartikel/Ergänzende Info 2: ohne Hohlschraube

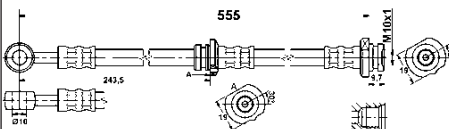
KIA**24.5281-0553.3****331004****Bremsschlauch**

Innengewinde [mm]: M10x1

Flanschlochdurchmesser [mm]: 10

Länge [mm]: 555

MAPP-Code vorhanden:

Ergänzungsartikel/Ergänzende Info 2: ohne Hohlschraube

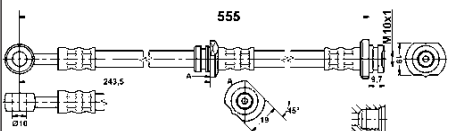
NISSAN**24.5281-0554.3****331005****Bremsschlauch**

Innengewinde [mm]: M10x1

Flanschlochdurchmesser [mm]: 10

Länge [mm]: 555

MAPP-Code vorhanden:

Ergänzungsartikel/Ergänzende Info 2: ohne Hohlschraube

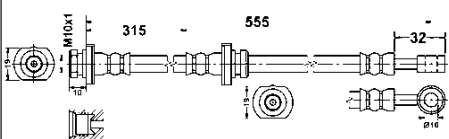
NISSAN**24.5281-0556.3****330955****Bremsschlauch**

Innengewinde [mm]: M10x1

Flanschlochdurchmesser [mm]: 10

Länge [mm]: 555

MAPP-Code vorhanden:

Schlüsselweite 1 [mm]: 19

Ergänzungsartikel/Ergänzende Info 2: ohne Hohlschraube

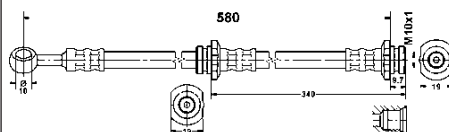
NISSAN**24.5281-0580.3****331006****Bremsschlauch**

Innengewinde [mm]: M10x1

Flanschlochdurchmesser [mm]: 10

Länge [mm]: 580

MAPP-Code vorhanden:

Ergänzungsartikel/Ergänzende Info 2: ohne Hohlschraube

NISSAN

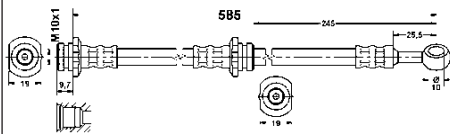
24.5281-0585.3**331007****Bremsschlauch**

Innengewinde [mm]: M10x1

Flanschlochdurchmesser [mm]: 10

Länge [mm]: 585

MAPP-Code vorhanden:

Ergänzungsartikel/Ergänzende Info 2: ohne Hohlschraube

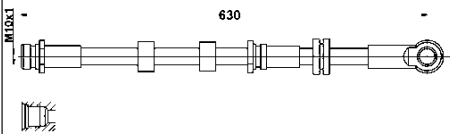
NISSAN**24.5281-0620.3****331662****Bremsschlauch**

Innengewinde [mm]: M10x1

Flanschlochdurchmesser [mm]: 10

Länge [mm]: 630

MAPP-Code vorhanden:

Schlüsselweite 1 [mm]: 19

Ergänzungsartikel/Ergänzende Info 2: ohne Hohlschraube

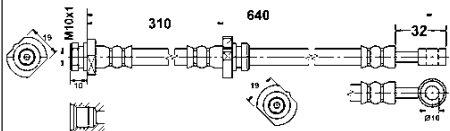
MITSUBISHI**24.5281-0640.3****330968****Bremsschlauch**

Innengewinde [mm]: M10x1

Flanschlochdurchmesser [mm]: 10

Länge [mm]: 640

MAPP-Code vorhanden:

Schlüsselweite 1 [mm]: 19

Ergänzungsartikel/Ergänzende Info 2: ohne Hohlschraube

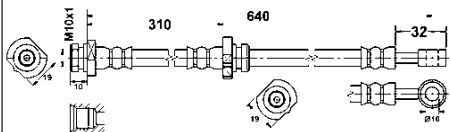
NISSAN**24.5281-0641.3****330969****Bremsschlauch**

Innengewinde [mm]: M10x1

Flanschlochdurchmesser [mm]: 10

Länge [mm]: 640

MAPP-Code vorhanden:

Schlüsselweite 1 [mm]: 19

Ergänzungsartikel/Ergänzende Info 2: ohne Hohlschraube

NISSAN

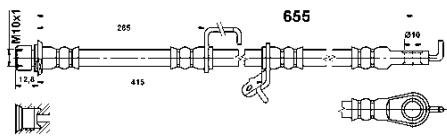
24.5281-0655.3**331608****Bremsschlauch**

Innengewinde [mm]: M10x1

Flanschlochdurchmesser [mm]: 10

Länge [mm]: 655

paarige Artikelnummer: 24.5281-0656.3

MAPP-Code vorhanden:

Schlüsselweite 1 [mm]: 17

Ergänzungsartikel/Ergänzende Info 2: ohne Hohlschraube

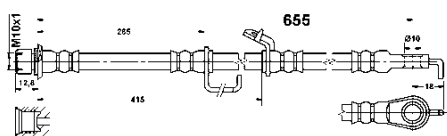
TOYOTA**24.5281-0656.3****331609****Bremsschlauch**

Innengewinde [mm]: M10x1

Flanschlochdurchmesser [mm]: 10

Länge [mm]: 655

paarige Artikelnummer: 24.5281-0655.3

MAPP-Code vorhanden:

Schlüsselweite 1 [mm]: 17

Ergänzungsartikel/Ergänzende Info 2: ohne Hohlschraube

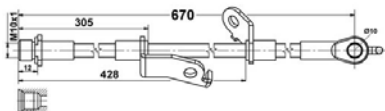
TOYOTA**24.5281-0658.3****331636****Bremsschlauch**

Innengewinde [mm]: M10x1

Flanschlochdurchmesser [mm]: 10

Länge [mm]: 670

MAPP-Code vorhanden:

Ergänzungsartikel/Ergänzende Info 2: ohne Hohlschraube

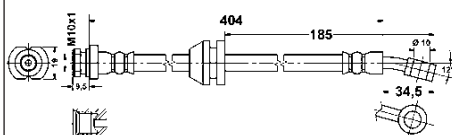
TOYOTA**24.5283-0403.3****331136****Bremsschlauch**

Innengewinde [mm]: M10x1

Flanschlochdurchmesser [mm]: 10

Länge [mm]: 404

MAPP-Code vorhanden:

Schlüsselweite 1 [mm]: 19

Ergänzungsartikel/Ergänzende Info 2: ohne Hohlschraube

CHEVROLET, DAEWOO

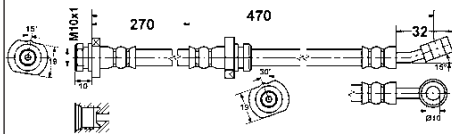
24.5283-0470.3**330959****Bremsschlauch**

Innengewinde [mm]: M10x1

Flanschlochdurchmesser [mm]: 10

Länge [mm]: 470

MAPP-Code vorhanden:

Schlüsselweite 1 [mm]: 19

Ergänzungsartikel/Ergänzende Info 2: ohne Hohlschraube

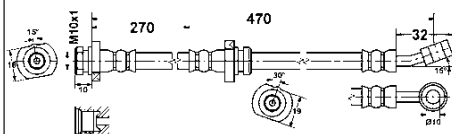
NISSAN**24.5283-0471.3****330960****Bremsschlauch**

Innengewinde [mm]: M10x1

Flanschlochdurchmesser [mm]: 10

Länge [mm]: 470

MAPP-Code vorhanden:

Schlüsselweite 1 [mm]: 19

Ergänzungsartikel/Ergänzende Info 2: ohne Hohlschraube

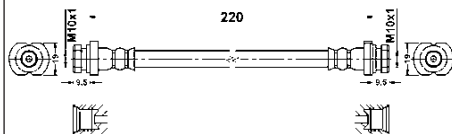
NISSAN**24.5284-0220.3****330970****Bremsschlauch**

Innengewinde 2 [mm]: M10x1

Länge [mm]: 220

MAPP-Code vorhanden:

Innengewinde 1 [mm]: M10x1

Schlüsselweite 1 [mm]: 19

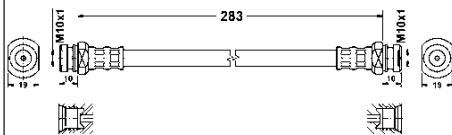
CHEVROLET, DAEWOO**24.5284-0283.3****331080****Bremsschlauch**

Innengewinde [mm]: M10x1

Länge [mm]: 283

MAPP-Code vorhanden:

Schlüsselweite 1 [mm]: 19

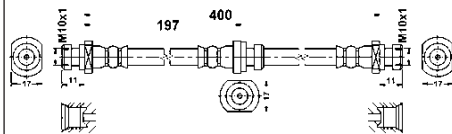
SUBARU, SUZUKI**24.5284-0400.3****331060****Bremsschlauch**

Innengewinde 2 [mm]: M10x1

Länge [mm]: 400

MAPP-Code vorhanden:

Innengewinde 1 [mm]: M10x1

MITSUBISHI

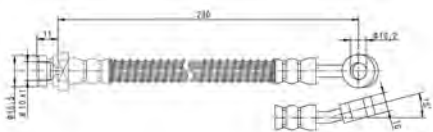
24.5286-0265.3**331046****Bremsschlauch**

Innengewinde [mm]: M10x1

Flanschlochdurchmesser [mm]: 10

Länge [mm]: 290

MAPP-Code vorhanden:

Ergänzungsartikel/Ergänzende Info 2: ohne Hohlschraube

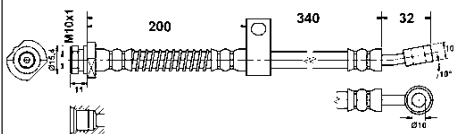
HYUNDAI, KIA**24.5286-0340.3****330977****Bremsschlauch**

Innengewinde [mm]: M10x1

Flanschlochdurchmesser [mm]: 10

Länge [mm]: 340

MAPP-Code vorhanden:

Ergänzungsartikel/Ergänzende Info 2: ohne Hohlschraube

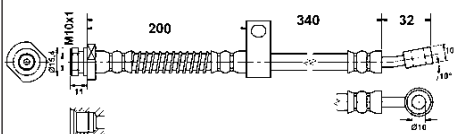
HYUNDAI**24.5286-0341.3****330989****Bremsschlauch**

Innengewinde [mm]: M10x1

Flanschlochdurchmesser [mm]: 10

Länge [mm]: 340

MAPP-Code vorhanden:

Ergänzungsartikel/Ergänzende Info 2: ohne Hohlschraube

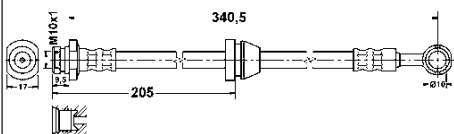
HYUNDAI**24.5286-0342.3****331138****Bremsschlauch**

Innengewinde [mm]: M10x1

Flanschlochdurchmesser [mm]: 10

Länge [mm]: 341

MAPP-Code vorhanden:

Schlüsselweite 1 [mm]: 17

Ergänzungsartikel/Ergänzende Info 2: ohne Hohlschraube

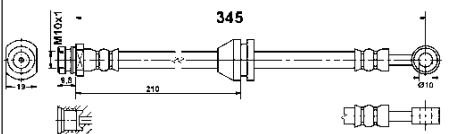
CHEVROLET, DAEWOO**24.5286-0345.3****331514****Bremsschlauch**

Innengewinde [mm]: M10x1

Flanschlochdurchmesser [mm]: 10

Länge [mm]: 345

MAPP-Code vorhanden:

Schlüsselweite 1 [mm]: 19

Ergänzungsartikel/Ergänzende Info 2: ohne Hohlschraube

CHEVROLET

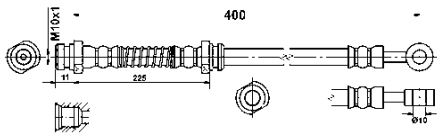
24.5286-0400.3**331375****Bremsschlauch**

Länge [mm]: 400

paarige Artikelnummer: 24.5286-0401.3

MAPP-Code vorhanden:

Innengewinde [mm]: M10x1

Flanschlochdurchmesser [mm]: 10

Schlüsselweite 1 [mm]: 17

Ergänzungsartikel/Ergänzende Info 2: ohne Hohlschraube

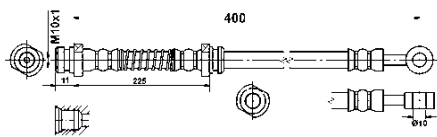
HYUNDAI**24.5286-0401.3****331376****Bremsschlauch**

Länge [mm]: 400

paarige Artikelnummer: 24.5286-0400.3

MAPP-Code vorhanden:

Innengewinde [mm]: M10x1

Flanschlochdurchmesser [mm]: 10

Schlüsselweite 1 [mm]: 17

Ergänzungsartikel/Ergänzende Info 2: ohne Hohlschraube

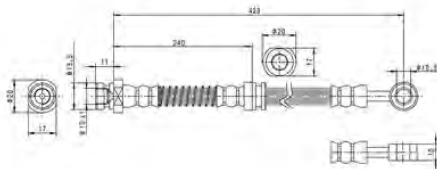
HYUNDAI**24.5286-0405.3****331061****Bremsschlauch**

Innengewinde [mm]: M10x1

Flanschlochdurchmesser [mm]: 10

Länge [mm]: 429

MAPP-Code vorhanden:

Schlüsselweite 1 [mm]: 17

Ergänzungsartikel/Ergänzende Info 2: ohne Hohlschraube

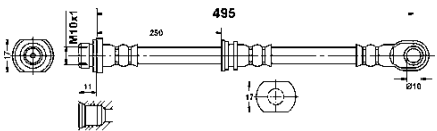
HYUNDAI, KIA**24.5286-0485.3****331172****Bremsschlauch**

Innengewinde [mm]: M10x1

Flanschlochdurchmesser [mm]: 10

Länge [mm]: 495

MAPP-Code vorhanden:

Schlüsselweite 1 [mm]: 17

Ergänzungsartikel/Ergänzende Info 2: ohne Hohlschraube

MITSUBISHI

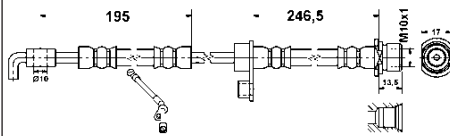
24.5286-0488.3**331221****Bremsschlauch**

Innengewinde [mm]: M10x1

Flanschlochdurchmesser [mm]: 10

Länge [mm]: 488

MAPP-Code vorhanden:

Schlüsselweite 1 [mm]: 17

Ergänzungsartikel/Ergänzende Info 2: ohne Hohlschraube

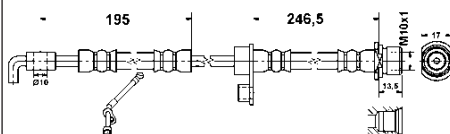
DAIHATSU, TOYOTA**24.5286-0489.3****331222****Bremsschlauch**

Innengewinde [mm]: M10x1

Flanschlochdurchmesser [mm]: 10

Länge [mm]: 488

MAPP-Code vorhanden:

Schlüsselweite 1 [mm]: 17

Ergänzungsartikel/Ergänzende Info 2: ohne Hohlschraube

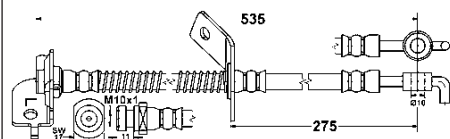
DAIHATSU, TOYOTA**24.5286-0524.3****331223****Bremsschlauch**

Innengewinde [mm]: M10x1

Flanschlochdurchmesser [mm]: 10

Länge [mm]: 535

MAPP-Code vorhanden:

Schlüsselweite 1 [mm]: 17

Ergänzungsartikel/Ergänzende Info 2: ohne Hohlschraube

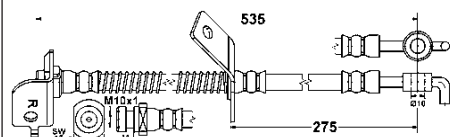
HYUNDAI, KIA**24.5286-0525.3****331224****Bremsschlauch**

Innengewinde [mm]: M10x1

Flanschlochdurchmesser [mm]: 10

Länge [mm]: 535

MAPP-Code vorhanden:

Schlüsselweite 1 [mm]: 17

Ergänzungsartikel/Ergänzende Info 2: ohne Hohlschraube

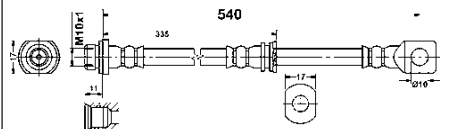
HYUNDAI, KIA**24.5286-0540.3****331249****Bremsschlauch**

Innengewinde [mm]: M10x1

Flanschlochdurchmesser [mm]: 10

Länge [mm]: 540

MAPP-Code vorhanden:

Ergänzungsartikel/Ergänzende Info 2: ohne Hohlschraube

MITSUBISHI

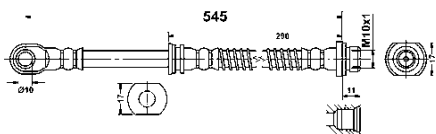
24.5286-0545.3**331250****Bremsschlauch**

Innengewinde [mm]: M10x1

Flanschlochdurchmesser [mm]: 10

Länge [mm]: 545

MAPP-Code vorhanden:

Ergänzungsartikel/Ergänzende Info 2: ohne Hohlschraube

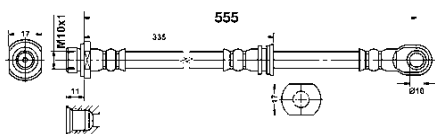
MITSUBISHI**24.5286-0556.3****331251****Bremsschlauch**

Innengewinde [mm]: M10x1

Flanschlochdurchmesser [mm]: 10

Länge [mm]: 555

MAPP-Code vorhanden:

Ergänzungsartikel/Ergänzende Info 2: ohne Hohlschraube

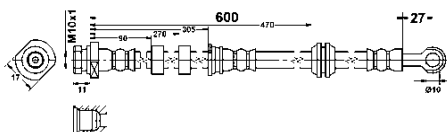
MITSUBISHI**24.5286-0600.3****331173****Bremsschlauch**

Innengewinde [mm]: M10x1

Flanschlochdurchmesser [mm]: 10

Länge [mm]: 600

MAPP-Code vorhanden:

Schlüsselweite 1 [mm]: 17

Ergänzungsartikel/Ergänzende Info 2: ohne Hohlschraube

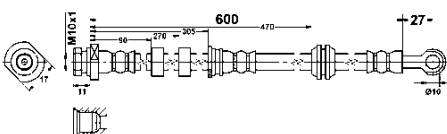
CITROËN, MITSUBISHI, PEUGEOT**24.5286-0601.3****331174****Bremsschlauch**

Innengewinde [mm]: M10x1

Flanschlochdurchmesser [mm]: 10

Länge [mm]: 600

MAPP-Code vorhanden:

Schlüsselweite 1 [mm]: 17

Ergänzungsartikel/Ergänzende Info 2: ohne Hohlschraube

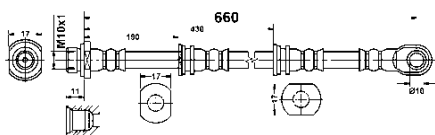
CITROËN, MITSUBISHI, PEUGEOT**24.5286-0660.3****331252****Bremsschlauch**

Innengewinde [mm]: M10x1

Flanschlochdurchmesser [mm]: 10

Länge [mm]: 660

MAPP-Code vorhanden:

Ergänzungsartikel/Ergänzende Info 2: ohne Hohlschraube

MITSUBISHI

24.5287-0441.3

331008

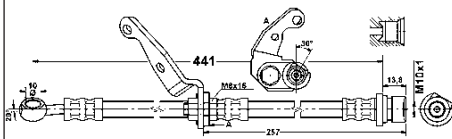
**Bremsschlauch**

Ergänzungsartikel/Ergänzende Info: + Halter

Innengewinde [mm]: M10x1

Flanschlochdurchmesser [mm]: 10

Länge [mm]: 441

MAPP-Code vorhanden:

Ergänzungsartikel/Ergänzende Info 2: ohne Hohlschraube

HONDA

24.5287-0442.3

331009

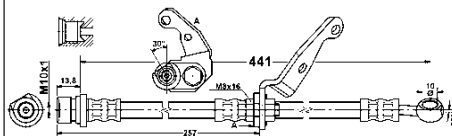
**Bremsschlauch**

Ergänzungsartikel/Ergänzende Info: + Halter

Innengewinde [mm]: M10x1

Flanschlochdurchmesser [mm]: 10

Länge [mm]: 441

MAPP-Code vorhanden:

Ergänzungsartikel/Ergänzende Info 2: ohne Hohlschraube

HONDA

24.5288-0270.3

331227

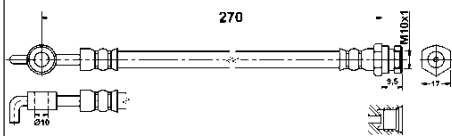
**Bremsschlauch**

Innengewinde [mm]: M10x1

Flanschlochdurchmesser [mm]: 10

Länge [mm]: 270

MAPP-Code vorhanden:

Schlüsselweite 1 [mm]: 17

Ergänzungsartikel/Ergänzende Info 2: ohne Hohlschraube

MAZDA

24.5288-0295.3

331185

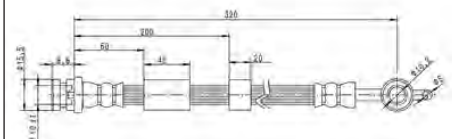
**Bremsschlauch**

Innengewinde [mm]: M10x1

Flanschlochdurchmesser [mm]: 10

Länge [mm]: 320

MAPP-Code vorhanden:

Schlüsselweite 1 [mm]: 17

Ergänzungsartikel/Ergänzende Info 2: ohne Hohlschraube

MAZDA

24.5288-0305.3

331597

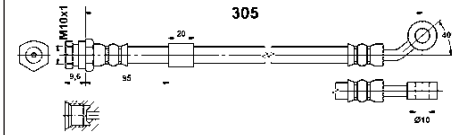
**Bremsschlauch**

Innengewinde [mm]: M10x1

Flanschlochdurchmesser [mm]: 10

Länge [mm]: 305

MAPP-Code vorhanden:

Ergänzungsartikel/Ergänzende Info 2: ohne Hohlschraube

MAZDA

24.5288-0375.3

331012

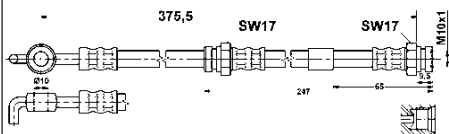
**Bremsschlauch**

Innengewinde [mm]: M10x1

Flanschlochdurchmesser [mm]: 10

Länge [mm]: 375,5

MAPP-Code vorhanden:

Ergänzungsartikel/Ergänzende Info 2: ohne Hohlschraube

MAZDA

24.5289-0425.3

331388

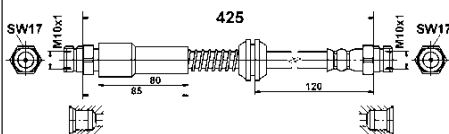
**Bremsschlauch**

Innengewinde 2 [mm]: M10x1

Länge [mm]: 425

MAPP-Code vorhanden:

Innengewinde 1 [mm]: M10x1

Schlüsselweite 1 [mm]: 17

VW

24.5289-0432.3

331377

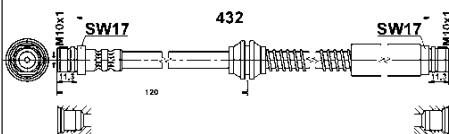
**Bremsschlauch**

Innengewinde [mm]: M10x1

Länge [mm]: 432

MAPP-Code vorhanden:

Schlüsselweite 1 [mm]: 17

VW

24.5289-0490.3

331389

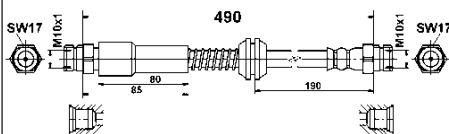
**Bremsschlauch**

Innengewinde 2 [mm]: M10x1

Länge [mm]: 490

MAPP-Code vorhanden:

Innengewinde 1 [mm]: M10x1

Schlüsselweite 1 [mm]: 17

VW

24.5289-0495.3

331457

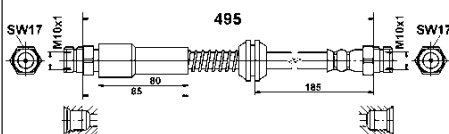
**Bremsschlauch**

Innengewinde 2 [mm]: M10x1

Länge [mm]: 495

MAPP-Code vorhanden:

Innengewinde 1 [mm]: M10x1

Schlüsselweite 1 [mm]: 17

VW

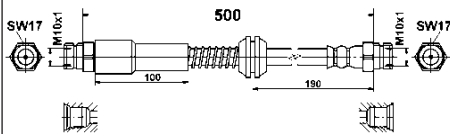
24.5289-0500.3**331579****Bremsschlauch**

Innengewinde 2 [mm]: M10x1

Länge [mm]: 500

MAPP-Code vorhanden:

Innengewinde 1 [mm]: M10x1

Schlüsselweite 1 [mm]: 17

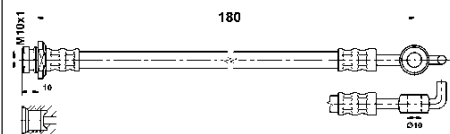
VW**24.5290-0180.3****331028****Bremsschlauch**

Innengewinde [mm]: M10x1

Flanschlochdurchmesser [mm]: 10

Länge [mm]: 180

MAPP-Code vorhanden:

Ergänzungsartikel/Ergänzende Info 2: ohne Hohlschraube

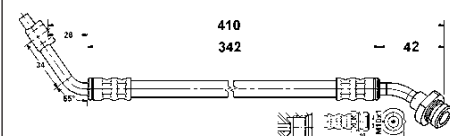
OPEL, VAUXHALL**24.5290-0410.3****331081****Bremsschlauch**

Innengewinde [mm]: M10x1

Flanschlochdurchmesser [mm]: 10

Länge [mm]: 410

MAPP-Code vorhanden:

Schlüsselweite 1 [mm]: 19

Ergänzungsartikel/Ergänzende Info 2: ohne Hohlschraube

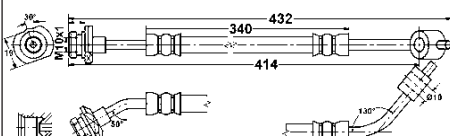
NISSAN**24.5290-0414.3****331175****Bremsschlauch**

Innengewinde [mm]: M10x1

Flanschlochdurchmesser [mm]: 10

Länge [mm]: 414

MAPP-Code vorhanden:

Schlüsselweite 1 [mm]: 19

Ergänzungsartikel/Ergänzende Info 2: ohne Hohlschraube

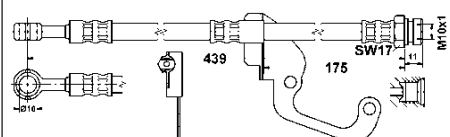
NISSAN**24.5290-0439.3****331176****Bremsschlauch**

Innengewinde [mm]: M10x1

Flanschlochdurchmesser [mm]: 10

Länge [mm]: 439

MAPP-Code vorhanden:

Schlüsselweite 1 [mm]: 17

Ergänzungsartikel/Ergänzende Info 2: ohne Hohlschraube

HYUNDAI

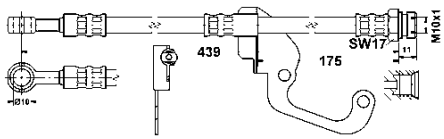
24.5290-0440.3**331177****Bremsschlauch**

Innengewinde [mm]: M10x1

Flanschlochdurchmesser [mm]: 10

Länge [mm]: 439

MAPP-Code vorhanden:

Schlüsselweite 1 [mm]: 17

Ergänzungsartikel/Ergänzende Info 2: ohne Hohlschraube

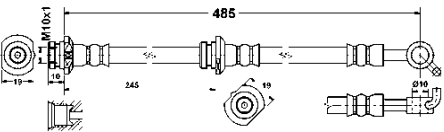
HYUNDAI**24.5290-0485.3****331082****Bremsschlauch**

Länge [mm]: 485

paarige Artikelnummer: 24.5290-0486.3

MAPP-Code vorhanden:

Innengewinde [mm]: M10x1

Flanschlochdurchmesser [mm]: 10

Schlüsselweite 1 [mm]: 19

Ergänzungsartikel/Ergänzende Info 2: ohne Hohlschraube

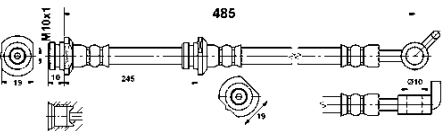
NISSAN**24.5290-0486.3****331178****Bremsschlauch**

Länge [mm]: 485

paarige Artikelnummer: 24.5290-0485.3

MAPP-Code vorhanden:

Innengewinde [mm]: M10x1

Flanschlochdurchmesser [mm]: 10

Schlüsselweite 1 [mm]: 19

Ergänzungsartikel/Ergänzende Info 2: ohne Hohlschraube

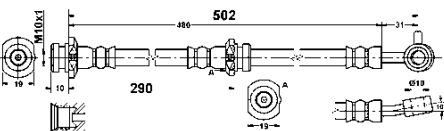
NISSAN**24.5290-0502.3****331164****Bremsschlauch**

Innengewinde [mm]: M10x1

Flanschlochdurchmesser [mm]: 10

Länge [mm]: 502

MAPP-Code vorhanden:

Schlüsselweite 1 [mm]: 19

Ergänzungsartikel/Ergänzende Info 2: ohne Hohlschraube

NISSAN

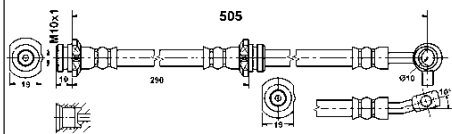
24.5290-0505.3**331083****Bremsschlauch**

Innengewinde [mm]: M10x1

Flanschlochdurchmesser [mm]: 10

Länge [mm]: 505

MAPP-Code vorhanden:

Schlüsselweite 1 [mm]: 19

Ergänzungsartikel/Ergänzende Info 2: ohne Hohlschraube

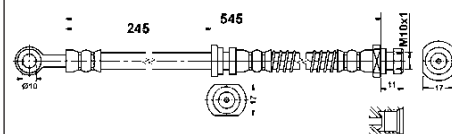
NISSAN**24.5290-0545.3****331063****Bremsschlauch**

Innengewinde [mm]: M10x1

Flanschlochdurchmesser [mm]: 10

Länge [mm]: 545

MAPP-Code vorhanden:

Schlüsselweite 1 [mm]: 17

Ergänzungsartikel/Ergänzende Info 2: ohne Hohlschraube

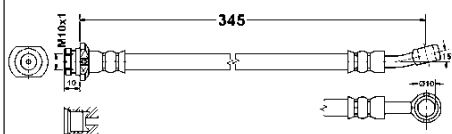
MITSUBISHI**24.5291-0345.3****331165****Bremsschlauch**

Innengewinde [mm]: M10x1

Flanschlochdurchmesser [mm]: 10

Länge [mm]: 345

MAPP-Code vorhanden:

Schlüsselweite 1 [mm]: 19

Ergänzungsartikel/Ergänzende Info 2: ohne Hohlschraube

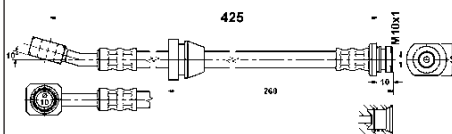
SUZUKI**24.5291-0425.3****331029****Bremsschlauch**

Innengewinde [mm]: M10x1

Flanschlochdurchmesser [mm]: 10

Länge [mm]: 425

MAPP-Code vorhanden:

Ergänzungsartikel/Ergänzende Info 2: ohne Hohlschraube

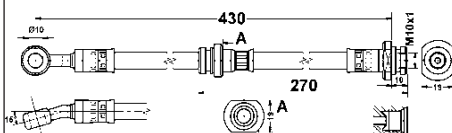
CHEVROLET, DAEWOO**24.5291-0430.3****331084****Bremsschlauch**

Innengewinde [mm]: M10x1

Flanschlochdurchmesser [mm]: 10

Länge [mm]: 430

MAPP-Code vorhanden:

Schlüsselweite 1 [mm]: 19

Ergänzungsartikel/Ergänzende Info 2: ohne Hohlschraube

OPEL, SUBARU, SUZUKI, VAUXHALL

24.5291-0508.3

331085

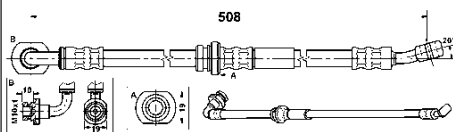
**Bremsschlauch**

Innengewinde [mm]: M10x1

Flanschlochdurchmesser [mm]: 10

Länge [mm]: 508

MAPP-Code vorhanden:

Schlüsselweite 1 [mm]: 19

Ergänzungsartikel/Ergänzende Info 2: ohne Hohlschraube

SUZUKI

24.5291-0755.3

331195

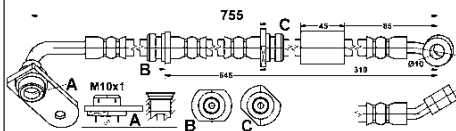
**Bremsschlauch**

Innengewinde [mm]: M10x1

Flanschlochdurchmesser [mm]: 10

Länge [mm]: 755

MAPP-Code vorhanden:

Ergänzungsartikel/Ergänzende Info 2: ohne Hohlschraube

SUZUKI

24.5291-0756.3

331196

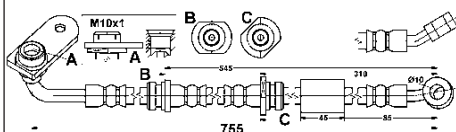
**Bremsschlauch**

Innengewinde [mm]: M10x1

Flanschlochdurchmesser [mm]: 10

Länge [mm]: 755

MAPP-Code vorhanden:

Ergänzungsartikel/Ergänzende Info 2: ohne Hohlschraube

SUZUKI

24.5292-0240.3

331225

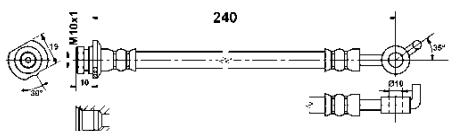
**Bremsschlauch**

Innengewinde [mm]: M10x1

Flanschlochdurchmesser [mm]: 10

Länge [mm]: 240

MAPP-Code vorhanden:

Ergänzungsartikel/Ergänzende Info 2: ohne Hohlschraube

NISSAN

24.5292-0241.3

331226

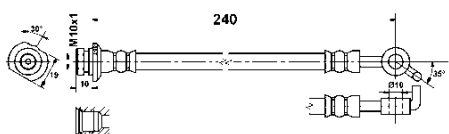
**Bremsschlauch**

Innengewinde [mm]: M10x1

Flanschlochdurchmesser [mm]: 10

Länge [mm]: 240

MAPP-Code vorhanden:

Ergänzungsartikel/Ergänzende Info 2: ohne Hohlschraube

NISSAN

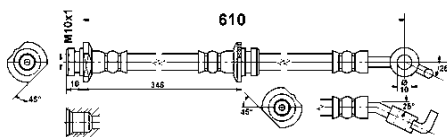
24.5292-0605.3**331030****Bremsschlauch**

Innengewinde [mm]: M10x1

Flanschlochdurchmesser [mm]: 10

Länge [mm]: 610

MAPP-Code vorhanden:

Ergänzungsartikel/Ergänzende Info 2: ohne Hohlschraube

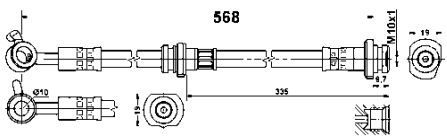
NISSAN**24.5293-0567.3****331438****Bremsschlauch**

Innengewinde [mm]: M10x1

Flanschlochdurchmesser [mm]: 10

Länge [mm]: 568

MAPP-Code vorhanden:

Schlüsselweite 1 [mm]: 19

Ergänzungsartikel/Ergänzende Info 2: ohne Hohlschraube

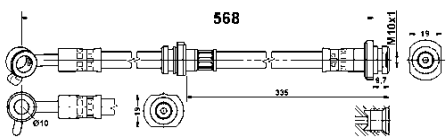
NISSAN**24.5293-0568.3****331439****Bremsschlauch**

Innengewinde [mm]: M10x1

Flanschlochdurchmesser [mm]: 10

Länge [mm]: 568

MAPP-Code vorhanden:

Schlüsselweite 1 [mm]: 19

Ergänzungsartikel/Ergänzende Info 2: ohne Hohlschraube

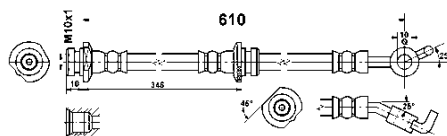
NISSAN**24.5293-0605.3****331031****Bremsschlauch**

Innengewinde [mm]: M10x1

Flanschlochdurchmesser [mm]: 10

Länge [mm]: 610

MAPP-Code vorhanden:

Ergänzungsartikel/Ergänzende Info 2: ohne Hohlschraube

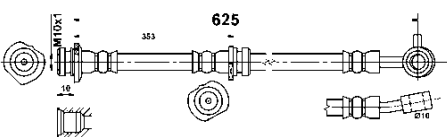
NISSAN**24.5293-0625.3****331601****Bremsschlauch**

Innengewinde [mm]: M10x1

Flanschlochdurchmesser [mm]: 10

Länge [mm]: 625

MAPP-Code vorhanden:

Ergänzungsartikel/Ergänzende Info 2: ohne Hohlschraube

NISSAN

24.5293-0626.3

331602

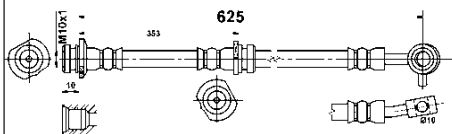
**Bremsschlauch**

Innengewinde [mm]: M10x1

Flanschlochdurchmesser [mm]: 10

Länge [mm]: 625

MAPP-Code vorhanden:

Ergänzungsartikel/Ergänzende Info 2: ohne Hohlschraube

NISSAN

24.5294-0293.3

331515

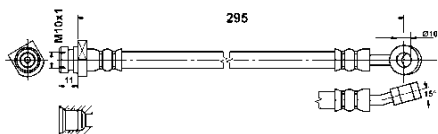
**Bremsschlauch**

Innengewinde [mm]: M10x1

Flanschlochdurchmesser [mm]: 10

Länge [mm]: 295

MAPP-Code vorhanden:

Ergänzungsartikel/Ergänzende Info 2: ohne Hohlschraube

HYUNDAI

24.5294-0294.3

331516

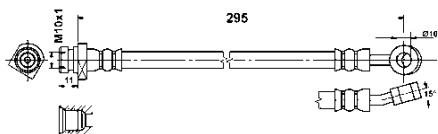
**Bremsschlauch**

Innengewinde [mm]: M10x1

Flanschlochdurchmesser [mm]: 10

Länge [mm]: 295

MAPP-Code vorhanden:

Ergänzungsartikel/Ergänzende Info 2: ohne Hohlschraube

HYUNDAI

24.5294-0330.3

331580

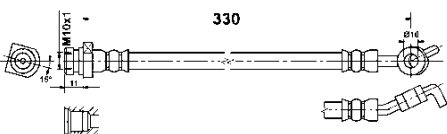
**Bremsschlauch**

Innengewinde [mm]: M10x1

Flanschlochdurchmesser [mm]: 10

Länge [mm]: 330

MAPP-Code vorhanden:

Ergänzungsartikel/Ergänzende Info 2: ohne Hohlschraube

HYUNDAI, KIA

24.5294-0331.3

331581

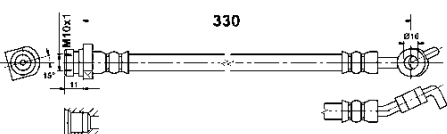
**Bremsschlauch**

Innengewinde [mm]: M10x1

Flanschlochdurchmesser [mm]: 10

Länge [mm]: 330

MAPP-Code vorhanden:

Ergänzungsartikel/Ergänzende Info 2: ohne Hohlschraube

HYUNDAI, KIA

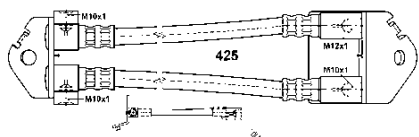
24.5294-0463.3**331032****Bremsschlauch**

Innengewinde [mm]: M10x1

Länge [mm]: 463

MAPP-Code vorhanden:

Ergänzungsartikel/Ergänzende Info 2: mit Flansch

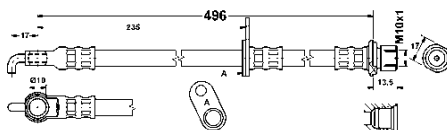
FORD**24.5295-0496.3****331033****Bremsschlauch**

Innengewinde [mm]: M10x1

Flanschlochdurchmesser [mm]: 10

Länge [mm]: 496

MAPP-Code vorhanden:

Ergänzungsartikel/Ergänzende Info 2: ohne Hohlschraube

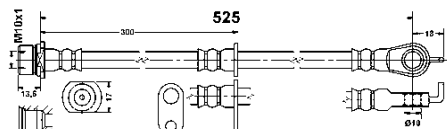
CITROËN, PEUGEOT, TOYOTA**24.5295-0525.3****331353****Bremsschlauch**

Innengewinde [mm]: M10x1

Flanschlochdurchmesser [mm]: 10

Länge [mm]: 525

MAPP-Code vorhanden:

Schlüsselweite 1 [mm]: 17

Ergänzungsartikel/Ergänzende Info 2: ohne Hohlschraube

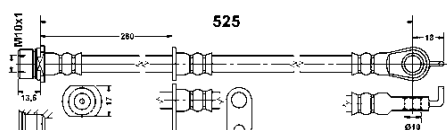
TOYOTA**24.5295-0526.3****331354****Bremsschlauch**

Innengewinde [mm]: M10x1

Flanschlochdurchmesser [mm]: 10

Länge [mm]: 525

MAPP-Code vorhanden:

Schlüsselweite 1 [mm]: 17

Ergänzungsartikel/Ergänzende Info 2: ohne Hohlschraube

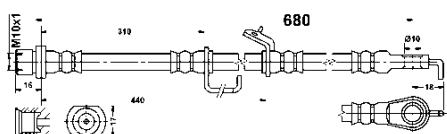
TOYOTA**24.5295-0680.3****331355****Bremsschlauch**

Innengewinde [mm]: M10x1

Flanschlochdurchmesser [mm]: 10

Länge [mm]: 680

MAPP-Code vorhanden:

Schlüsselweite 1 [mm]: 17

Ergänzungsartikel/Ergänzende Info 2: ohne Hohlschraube

TOYOTA

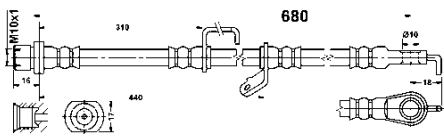
24.5295-0681.3**331356****Bremsschlauch**

Innengewinde [mm]: M10x1

Flanschlochdurchmesser [mm]: 10

Länge [mm]: 680

MAPP-Code vorhanden:

Schlüsselweite 1 [mm]: 17

Ergänzungsartikel/Ergänzende Info 2: ohne Hohlschraube

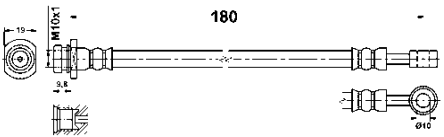
TOYOTA**24.5296-0180.3****331575****Bremsschlauch**

Innengewinde [mm]: M10x1

Flanschlochdurchmesser [mm]: 10

Länge [mm]: 180

MAPP-Code vorhanden:

Schlüsselweite 1 [mm]: 19

Ergänzungsartikel/Ergänzende Info 2: ohne Hohlschraube

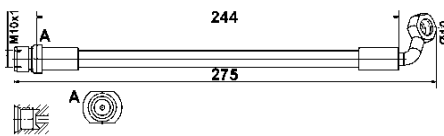
SUZUKI**24.5296-0253.3****331547****Bremsschlauch**

Innengewinde [mm]: M10x1

Flanschlochdurchmesser [mm]: 10

Länge [mm]: 244

MAPP-Code vorhanden:

Schlüsselweite 1 [mm]: 17

Ergänzungsartikel/Ergänzende Info 2: ohne Hohlschraube

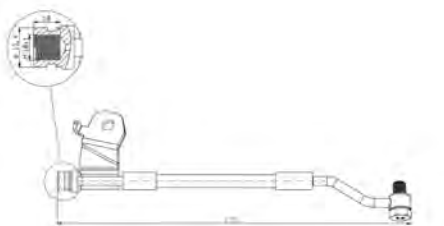
LEXUS, TOYOTA**24.5296-0255.3****331703****Bremsschlauch**

Innengewinde [mm]: M10x1

Gewindemaß: M10x1

Flanschlochdurchmesser [mm]: 10

Länge [mm]: 275

paarige Artikelnummer: 24.5296-0257.3

MAPP-Code vorhanden:

Ergänzungsartikel/Ergänzende Info 2: mit Hohlschraube

HYUNDAI

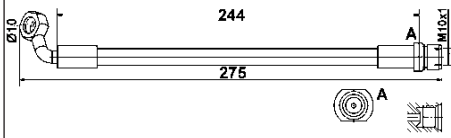
24.5296-0256.3**331548****Bremsschlauch**

Innengewinde [mm]: M10x1

Flanschlochdurchmesser [mm]: 10

Länge [mm]: 241

MAPP-Code vorhanden:

Schlüsselweite 1 [mm]: 17

Ergänzungsartikel/Ergänzende Info 2: ohne Hohlschraube

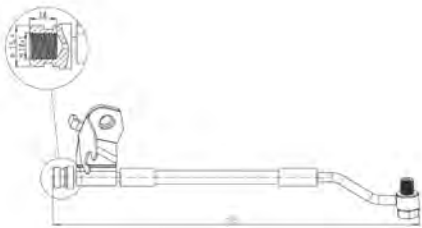
LEXUS, TOYOTA**24.5296-0257.3****331704****Bremsschlauch**

Innengewinde [mm]: M10x1

Gewindemaß: M10x1

Flanschlochdurchmesser [mm]: 10

Länge [mm]: 275

paarige Artikelnummer: 24.5296-0255.3

MAPP-Code vorhanden:

Ergänzungsartikel/Ergänzende Info 2: mit Hohlschraube

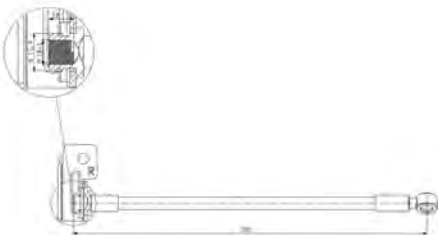
HYUNDAI**24.5296-0275.3****331705****Bremsschlauch**

Innengewinde [mm]: M10x1

Flanschlochdurchmesser [mm]: 10

Länge [mm]: 285

paarige Artikelnummer: 24.5296-0282.3

MAPP-Code vorhanden:

Ergänzungsartikel/Ergänzende Info 2: ohne Hohlschraube

HYUNDAI, KIA**24.5296-0278.3****331706****Bremsschlauch**

Innengewinde [mm]: M10x1

Flanschlochdurchmesser [mm]: 10

Länge [mm]: 285

paarige Artikelnummer: 24.5296-0279.3

MAPP-Code vorhanden:

Ergänzungsartikel/Ergänzende Info 2: ohne Hohlschraube

HYUNDAI, KIA

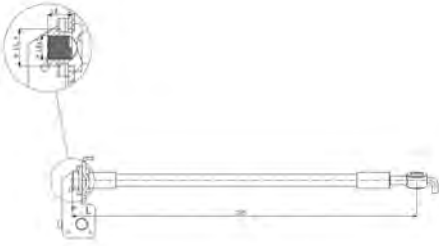
24.5296-0279.3**331692****Bremsschlauch**

Innengewinde [mm]: M10x1

Flanschlochdurchmesser [mm]: 10

Länge [mm]: 285

paarige Artikelnummer: 24.5296-0278.3

MAPP-Code vorhanden:

Ergänzungsartikel/Ergänzende Info 2: ohne Hohlschraube

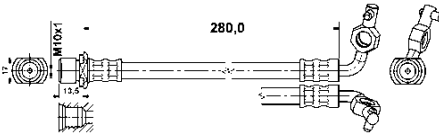
HYUNDAI, KIA**24.5296-0280.3****331034****Bremsschlauch**

Innengewinde [mm]: M10x1

Flanschlochdurchmesser [mm]: 10

Länge [mm]: 280,5

MAPP-Code vorhanden:

Ergänzungsartikel/Ergänzende Info 2: ohne Hohlschraube

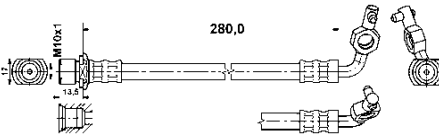
TOYOTA**24.5296-0281.3****331035****Bremsschlauch**

Innengewinde [mm]: M10x1

Flanschlochdurchmesser [mm]: 10

Länge [mm]: 280,5

MAPP-Code vorhanden:

Ergänzungsartikel/Ergänzende Info 2: ohne Hohlschraube

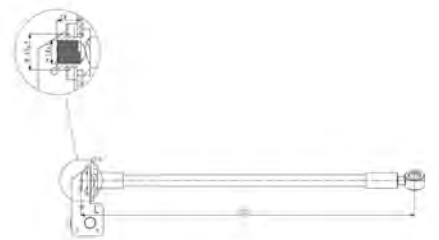
TOYOTA**24.5296-0282.3****331693****Bremsschlauch**

Innengewinde [mm]: M10x1

Flanschlochdurchmesser [mm]: 10

Länge [mm]: 285

paarige Artikelnummer: 24.5296-0275.3

MAPP-Code vorhanden:

Ergänzungsartikel/Ergänzende Info 2: ohne Hohlschraube

HYUNDAI, KIA**24.5296-0390.3****331707****Bremsschlauch**

Innengewinde [mm]: M10x1

Flanschlochdurchmesser [mm]: 10

Länge [mm]: 420

paarige Artikelnummer: 24.5296-0395.3

MAPP-Code vorhanden:

Ergänzungsartikel/Ergänzende Info 2: ohne Hohlschraube

HYUNDAI, KIA

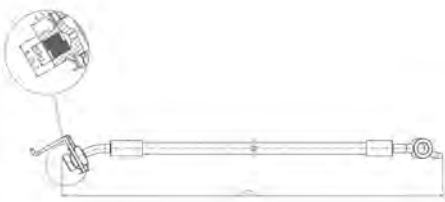
24.5296-0393.3**331708****Bremsschlauch**

Innengewinde [mm]: M10x1

Flanschlochdurchmesser [mm]: 10

Länge [mm]: 425

paarige Artikelnummer: 24.5296-0405.3

MAPP-Code vorhanden:

Ergänzungsartikel/Ergänzende Info 2: ohne Hohlschraube

HYUNDAI, KIA**24.5296-0395.3****331694****Bremsschlauch**

Innengewinde [mm]: M10x1

Flanschlochdurchmesser [mm]: 10

Länge [mm]: 420

paarige Artikelnummer: 24.5296-0390.3

MAPP-Code vorhanden:

Ergänzungsartikel/Ergänzende Info 2: ohne Hohlschraube

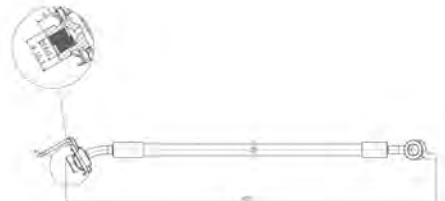
HYUNDAI, KIA**24.5296-0405.3****331695****Bremsschlauch**

Innengewinde [mm]: M10x1

Flanschlochdurchmesser [mm]: 10

Länge [mm]: 425

paarige Artikelnummer: 24.5296-0393.3

MAPP-Code vorhanden:

Ergänzungsartikel/Ergänzende Info 2: ohne Hohlschraube

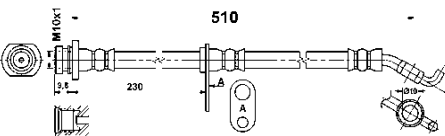
HYUNDAI, KIA**24.5296-0510.3****331582****Bremsschlauch**

Innengewinde [mm]: M10x1

Flanschlochdurchmesser [mm]: 10

Länge [mm]: 510

MAPP-Code vorhanden:

Ergänzungsartikel/Ergänzende Info 2: ohne Hohlschraube

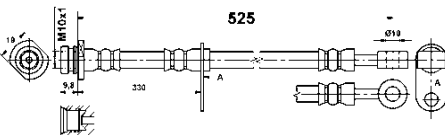
OPEL, VAUXHALL**24.5296-0525.3****331583****Bremsschlauch**

Innengewinde [mm]: M10x1

Flanschlochdurchmesser [mm]: 10

Länge [mm]: 525

MAPP-Code vorhanden:

Ergänzungsartikel/Ergänzende Info 2: ohne Hohlschraube

SUZUKI

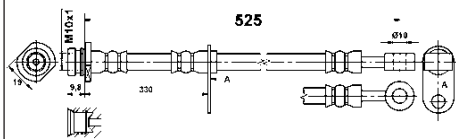
24.5296-0526.3**331584****Bremsschlauch**

Innengewinde [mm]: M10x1

Flanschlochdurchmesser [mm]: 10

Länge [mm]: 525

MAPP-Code vorhanden:

Ergänzungsartikel/Ergänzende Info 2: ohne Hohlschraube

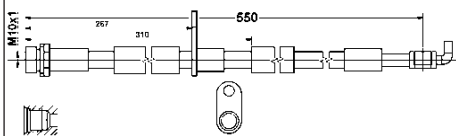
SUZUKI**24.5296-0540.3****331645****Bremsschlauch**

Innengewinde [mm]: M10x1

Flanschlochdurchmesser [mm]: 10

Länge [mm]: 540

MAPP-Code vorhanden:

Ergänzungsartikel/Ergänzende Info 2: ohne Hohlschraube

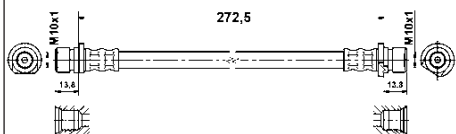
FORD**24.5297-0272.3****331036****Bremsschlauch**

Innengewinde 2 [mm]: M10x1

Länge [mm]: 272,5

MAPP-Code vorhanden:

Innengewinde 1 [mm]: M10x1

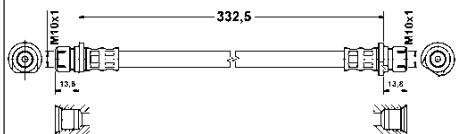
HONDA**24.5297-0332.3****331037****Bremsschlauch**

Innengewinde 2 [mm]: M10x1

Länge [mm]: 332,5

MAPP-Code vorhanden:

Innengewinde 1 [mm]: M10x1

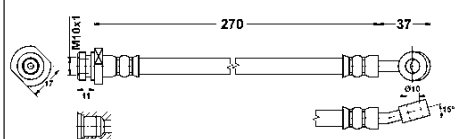
HONDA**24.5298-0270.3****331086****Bremsschlauch**

Innengewinde [mm]: M10x1

Flanschlochdurchmesser [mm]: 10

Länge [mm]: 270

MAPP-Code vorhanden:

Schlüsselweite 1 [mm]: 17

Ergänzungsartikel/Ergänzende Info 2: ohne Hohlschraube

KIA

24.5298-0271.3 331087

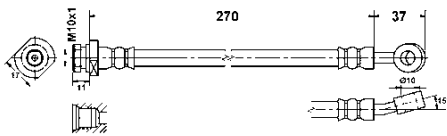

Bremsschlauch

Innengewinde [mm]: M10x1
 Flanschlochdurchmesser [mm]: 10
 Länge [mm]: 270
 MAPP-Code vorhanden:
 Schlüsselweite 1 [mm]: 17
 Ergänzungsartikel/Ergänzende Info 2: ohne Hohlschraube

KIA

24.5298-0322.3 331314

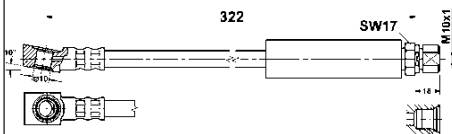

Bremsschlauch

Innengewinde [mm]: M10x1
 Flanschlochdurchmesser [mm]: 10
 Länge [mm]: 322
 MAPP-Code vorhanden:
 Schlüsselweite 1 [mm]: 17
 Ergänzungsartikel/Ergänzende Info 2: ohne Hohlschraube

OPEL, SAAB, VAUXHALL

24.5298-0410.3 331671

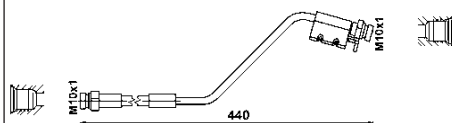

Bremsschlauch

Innengewinde [mm]: M10x1
 Länge [mm]: 440
 paarige Artikelnummer: 24.5298-0418.3
 MAPP-Code vorhanden:

HYUNDAI, KIA

24.5298-0418.3 331684

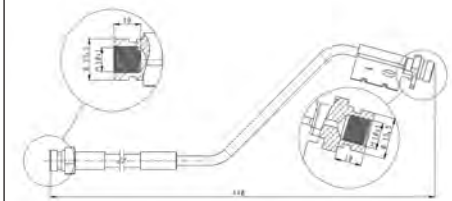

Bremsschlauch

Innengewinde [mm]: M10x1
 Länge [mm]: 440
 paarige Artikelnummer: 24.5298-0410.3
 MAPP-Code vorhanden:

HYUNDAI, KIA

24.5298-0464.3 331358

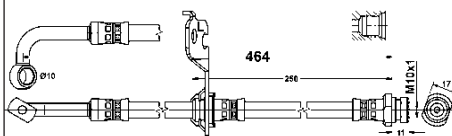

Bremsschlauch

Innengewinde [mm]: M10x1
 Flanschlochdurchmesser [mm]: 10
 Länge [mm]: 464
 MAPP-Code vorhanden:
 Schlüsselweite 1 [mm]: 17
 Ergänzungsartikel/Ergänzende Info 2: ohne Hohlschraube

KIA

24.5298-0465.3

331359

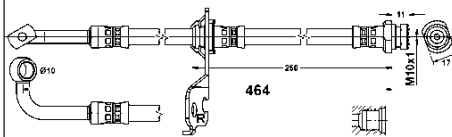
**Bremsschlauch**

Innengewinde [mm]: M10x1

Flanschlochdurchmesser [mm]: 10

Länge [mm]: 464

MAPP-Code vorhanden:

Schlüsselweite 1 [mm]: 17

Ergänzungsartikel/Ergänzende Info 2: ohne Hohlschraube

KIA

24.5298-0469.3

331191

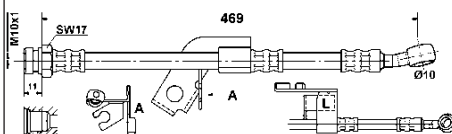
**Bremsschlauch**

Innengewinde [mm]: M10x1

Flanschlochdurchmesser [mm]: 10

Länge [mm]: 469

MAPP-Code vorhanden:

Schlüsselweite 1 [mm]: 17

Ergänzungsartikel/Ergänzende Info 2: ohne Hohlschraube

HYUNDAI

24.5298-0470.3

331192

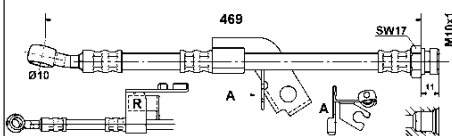
**Bremsschlauch**

Innengewinde [mm]: M10x1

Flanschlochdurchmesser [mm]: 10

Länge [mm]: 469

MAPP-Code vorhanden:

Schlüsselweite 1 [mm]: 17

Ergänzungsartikel/Ergänzende Info 2: ohne Hohlschraube

HYUNDAI

24.5298-0475.3

331255

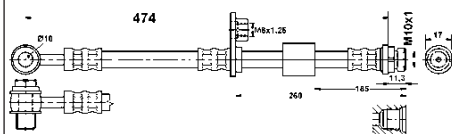
**Bremsschlauch**

Innengewinde [mm]: M10x1

Flanschlochdurchmesser [mm]: 10

Länge [mm]: 474

MAPP-Code vorhanden:

Ergänzungsartikel/Ergänzende Info 2: mit Hohlschraube

MITSUBISHI, SMART

24.5298-0493.3

331709

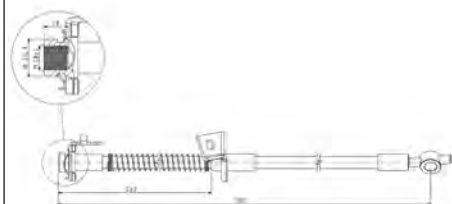
**Bremsschlauch**

Innengewinde [mm]: M10x1

Flanschlochdurchmesser [mm]: 10

Länge [mm]: 505

paarige Artikelnummer: 24.5298-0495.3

MAPP-Code vorhanden:

Ergänzungsartikel/Ergänzende Info 2: ohne Hohlschraube

HYUNDAI, KIA

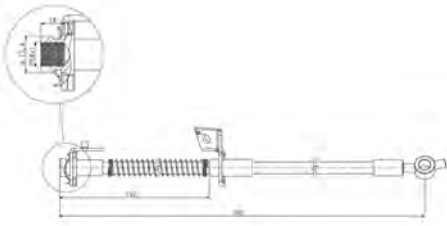
24.5298-0495.3**331696****Bremsschlauch**

Innengewinde [mm]: M10x1

Flanschlochdurchmesser [mm]: 10

Länge [mm]: 505

paarige Artikelnummer: 24.5298-0493.3

MAPP-Code vorhanden:

Ergänzungsartikel/Ergänzende Info 2: ohne Hohlschraube

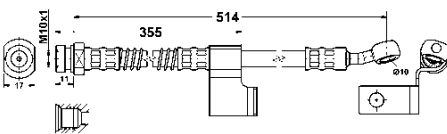
HYUNDAI, KIA**24.5298-0514.3****331088****Bremsschlauch**

Innengewinde [mm]: M10x1

Flanschlochdurchmesser [mm]: 10

Länge [mm]: 514

MAPP-Code vorhanden:

Schlüsselweite 1 [mm]: 17

Ergänzungsartikel/Ergänzende Info 2: ohne Hohlschraube

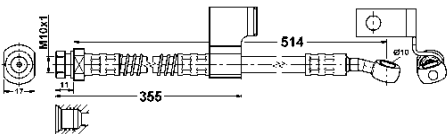
HYUNDAI**24.5298-0515.3****331166****Bremsschlauch**

Innengewinde [mm]: M10x1

Flanschlochdurchmesser [mm]: 10

Länge [mm]: 514

MAPP-Code vorhanden:

Schlüsselweite 1 [mm]: 17

Ergänzungsartikel/Ergänzende Info 2: ohne Hohlschraube

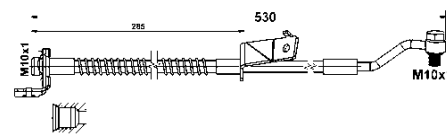
HYUNDAI**24.5298-0516.3****331672****Bremsschlauch**

Innengewinde [mm]: M10x1

Flanschlochdurchmesser [mm]: 10

Länge [mm]: 530

MAPP-Code vorhanden:

Schlüsselweite 1 [mm]: 17

Ergänzungsartikel/Ergänzende Info 2: mit Hohlschraube

HYUNDAI

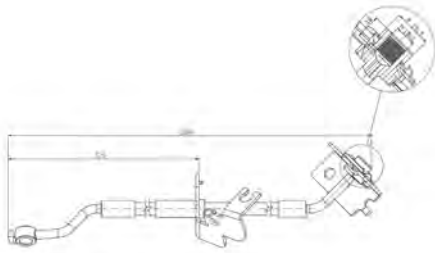
24.5298-0572.3**331697****Bremsschlauch**

Innengewinde [mm]: M10x1

Flanschlochdurchmesser [mm]: 10

Länge [mm]: 590

paarige Artikelnummer: 24.5298-0573.3

MAPP-Code vorhanden:

Ergänzungsartikel/Ergänzende Info 2: ohne Hohlschraube

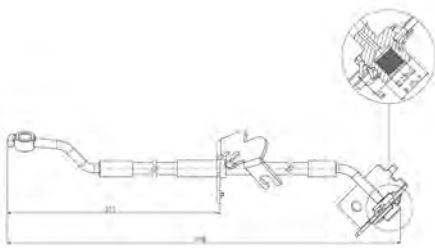
HYUNDAI, KIA**24.5298-0573.3****331698****Bremsschlauch**

Innengewinde [mm]: M10x1

Flanschlochdurchmesser [mm]: 10

Länge [mm]: 590

paarige Artikelnummer: 24.5298-0572.3

MAPP-Code vorhanden:

Ergänzungsartikel/Ergänzende Info 2: ohne Hohlschraube

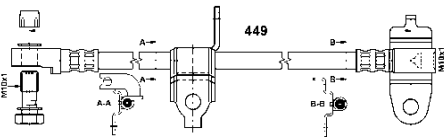
HYUNDAI, KIA**24.5299-0449.3****331039****Bremsschlauch**

Innengewinde [mm]: M10x1

Außengewinde [mm]: M10x1

Länge [mm]: 449

MAPP-Code vorhanden:

Ergänzungsartikel/Ergänzende Info 2: mit Hohlschraube

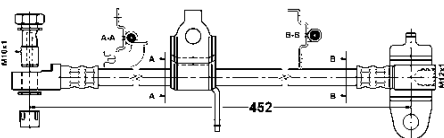
FORD**24.5299-0452.3****331040****Bremsschlauch**

Innengewinde [mm]: M12x1

Außengewinde [mm]: M10x1

Länge [mm]: 452

MAPP-Code vorhanden:

Ergänzungsartikel/Ergänzende Info 2: mit Hohlschraube

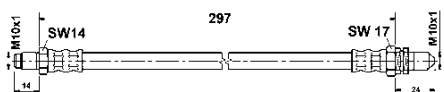
FORD**24.5305-0295.3****330657****Bremsschlauch**

Außengewinde [mm]: M10x1

Länge [mm]: 297

MAPP-Code vorhanden:

Schlüsselweite 1 [mm]: 14

Schlüsselweite 2 [mm]: 17

FORD

24.5305-0300.3**330658****Bremsschlauch**

Außengewinde [mm]: M10x1

Länge [mm]: 300

MAPP-Code vorhanden:

Schlüsselweite 1 [mm]: 14

Schlüsselweite 2 [mm]: 17

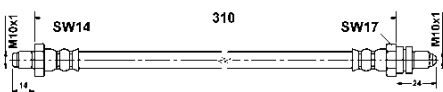
FORD**24.5305-0310.3****331326****Bremsschlauch**

Außengewinde [mm]: M10x1

Länge [mm]: 310

MAPP-Code vorhanden:

Schlüsselweite 1 [mm]: 15

Schlüsselweite 2 [mm]: 17

FORD**24.5305-0340.3****330659****Bremsschlauch**

Außengewinde [mm]: M10x1

Länge [mm]: 340

MAPP-Code vorhanden:

Schlüsselweite 1 [mm]: 14

Schlüsselweite 2 [mm]: 17

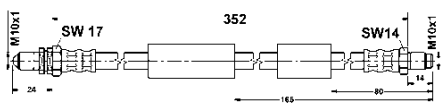
FORD**24.5305-0350.3****330660****Bremsschlauch**

Außengewinde [mm]: M10x1

Länge [mm]: 352

MAPP-Code vorhanden:

Schlüsselweite 1 [mm]: 14

Schlüsselweite 2 [mm]: 17

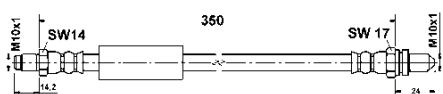
FORD**24.5305-0351.3****330687****Bremsschlauch**

Außengewinde [mm]: M10x1

Länge [mm]: 350

MAPP-Code vorhanden:

Schlüsselweite 1 [mm]: 14

Schlüsselweite 2 [mm]: 17

FORD

24.5305-0355.3 330688

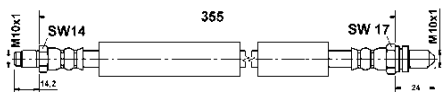

 **Bremsschlauch**

Außengewinde [mm]: M10x1

Länge [mm]: 355

MAPP-Code vorhanden:

Schlüsselweite 1 [mm]: 14

Schlüsselweite 2 [mm]: 17

FORD

24.5305-0420.3 330661

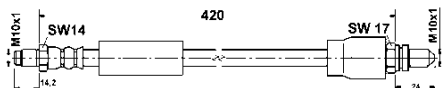

 **Bremsschlauch**

Außengewinde [mm]: M10x1

Länge [mm]: 420

MAPP-Code vorhanden:

Schlüsselweite 1 [mm]: 14

Schlüsselweite 2 [mm]: 17

FORD

24.5308-0425.3 331585

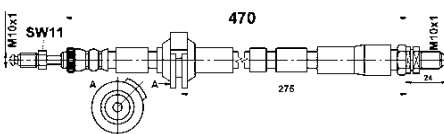

 **Bremsschlauch**

Außengewinde [mm]: M10x1

Länge [mm]: 470

MAPP-Code vorhanden:

Schlüsselweite 1 [mm]: 11

Schlüsselweite 2 [mm]: 17

FORD

24.5308-0426.3 331586

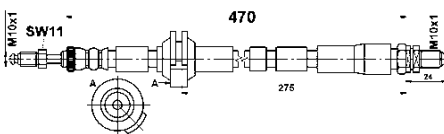

 **Bremsschlauch**

Außengewinde [mm]: M10x1

Länge [mm]: 470

MAPP-Code vorhanden:

Schlüsselweite 1 [mm]: 11

Schlüsselweite 2 [mm]: 17

FORD

24.5308-0471.3 331587

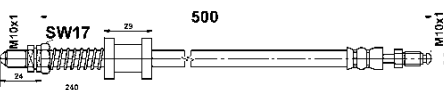

 **Bremsschlauch**

Länge über Alles [mm]: 500

Außengewinde [mm]: M10x1

Länge [mm]: 470

MAPP-Code vorhanden:

Schlüsselweite 1 [mm]: 17

FORD



24.5308-0488.3

330776

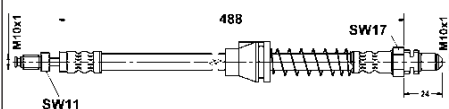
**Bremsschlauch**

Außengewinde [mm]: M10x1

Länge [mm]: 488

MAPP-Code vorhanden:

Schlüsselweite 1 [mm]: 11

Schlüsselweite 2 [mm]: 17

FORD

24.5308-0489.3

330777

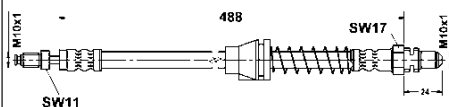
**Bremsschlauch**

Außengewinde [mm]: M10x1

Länge [mm]: 488

MAPP-Code vorhanden:

Schlüsselweite 1 [mm]: 11

Schlüsselweite 2 [mm]: 17

FORD

24.5309-0540.3

331368

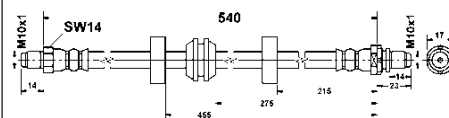
**Bremsschlauch**

Außengewinde [mm]: M10x1

Länge [mm]: 540

MAPP-Code vorhanden:

Schlüsselweite 1 [mm]: 14

Schlüsselweite 2 [mm]: 17

FORD

24.5311-0368.3

331549

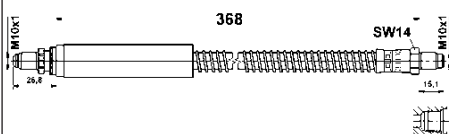
**Bremsschlauch**

Außengewinde [mm]: M10x1

Länge [mm]: 489

MAPP-Code vorhanden:

Schlüsselweite 1 [mm]: 14

LAND ROVER

24.5312-0360.3

331572

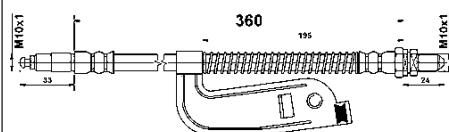
**Bremsschlauch**

Außengewinde [mm]: M10x1

Länge [mm]: 360

MAPP-Code vorhanden:

FORD, MAZDA

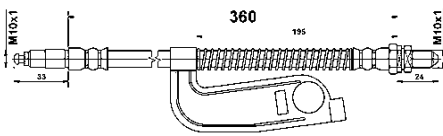
24.5312-0361.3**331573****Bremsschlauch**

Außengewinde [mm]: M10x1

Länge [mm]: 360

MAPP-Code vorhanden:

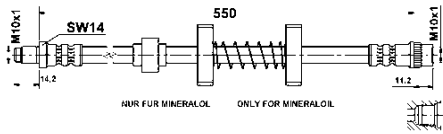
FORD, MAZDA**24.5411-0550.3****330567****Bremsschlauch**

Innengewinde [mm]: M10x1

Außengewinde [mm]: M10x1

Länge [mm]: 550

MAPP-Code vorhanden:

Schmierung: nur für Mineralöl

Schlüsselweite 1 [mm]: 14

CITROËN**24.6234-1701.5****241211****Bremssattel**

+ eFSB

Fahrzeugausstattung: + eFSB

paarige Artikelnummer: 24.6234-1702.5

MAPP-Code vorhanden:

Bremssystem: TRW

Kolbendurchmesser [mm]: 34

Austauschteil:

Ergänzungsartikel/Ergänzende Info: - Halter

RENAULT**24.6234-1702.5****241212****Bremssattel**

+ eFSB

Fahrzeugausstattung: + eFSB

paarige Artikelnummer: 24.6234-1701.5

MAPP-Code vorhanden:

Bremssystem: TRW

Kolbendurchmesser [mm]: 34

Austauschteil:

Ergänzungsartikel/Ergänzende Info: - Halter

RENAULT

24.6234-7001.5**241307****Bremssattel**

+ eFSB

Fahrzeugausstattung: + eFSB

paarige Artikelnummer: 24.6234-7002.5

MAPP-Code vorhanden:

Bremssystem: ATE

Kolbendurchmesser [mm]: 34

Austauschteil:

Ergänzungsartikel/Ergänzende Info: - Halter

BMW, MINI**24.6234-7002.5****241308****Bremssattel**

+ eFSB

Fahrzeugausstattung: + eFSB

paarige Artikelnummer: 24.6234-7001.5

MAPP-Code vorhanden:

Bremssystem: ATE

Kolbendurchmesser [mm]: 34

Austauschteil:

Ergänzungsartikel/Ergänzende Info: - Halter

BMW, MINI**24.6234-7003.5****241533****Bremssattel**

+ eFSB

Fahrzeugausstattung: + eFSB

paarige Artikelnummer: 24.6234-7004.5

MAPP-Code vorhanden:

Bremssystem: ATE

Kolbendurchmesser [mm]: 34

Austauschteil:

Ergänzungsartikel/Ergänzende Info: - Halter

MERCEDES-BENZ**24.6234-7004.5****241534****Bremssattel**

+ eFSB

Fahrzeugausstattung: + eFSB

paarige Artikelnummer: 24.6234-7003.5

MAPP-Code vorhanden:

Bremssystem: ATE

Kolbendurchmesser [mm]: 34

Austauschteil:

Ergänzungsartikel/Ergänzende Info: - Halter

MERCEDES-BENZ

24.6236-7001.5

241311



Bremssattel

+ eFSB

Fahrzeugausstattung: + eFSB

paarige Artikelnummer: 24.6236-7002.5

MAPP-Code vorhanden:

Bremssystem: ATE

Kolbendurchmesser [mm]: 36

Austauschteil:

Ergänzungsartikel/Ergänzende Info: - Halter

BMW, MINI

24.6236-7002.5

241312



Bremssattel

+ eFSB

Fahrzeugausstattung: + eFSB

paarige Artikelnummer: 24.6236-7001.5

MAPP-Code vorhanden:

Bremssystem: ATE

Kolbendurchmesser [mm]: 36

Austauschteil:

Ergänzungsartikel/Ergänzende Info: - Halter

BMW, MINI

24.6236-7003.5

241559



Bremssattel

Bremssattelausführung: + FSB

Fahrzeugausstattung: + eFSB

paarige Artikelnummer: 24.6236-7004.5

Bremssystem: TRW

Kolbendurchmesser [mm]: 36

Austauschteil:

+ EMot

- Halter

NISSAN, RENAULT

24.6236-7004.5

241560



Bremssattel

Bremssattelausführung: + FSB

Fahrzeugausstattung: + eFSB

paarige Artikelnummer: 24.6236-7003.5

Bremssystem: TRW

Kolbendurchmesser [mm]: 36

Austauschteil:

+ EMot

- Halter

NISSAN, RENAULT



24.6238-1701.5**241213****Bremssattel**

+ eFSB

Fahrzeugausstattung: + eFSB

paarige Artikelnummer: 24.6238-1702.5

MAPP-Code vorhanden:

Bremssystem: TRW

Kolbendurchmesser [mm]: 38

Austauschteil:

Ergänzungsartikel/Ergänzende Info: - Halter

VW**24.6238-1702.5****241214****Bremssattel**

+ eFSB

Fahrzeugausstattung: + eFSB

paarige Artikelnummer: 24.6238-1701.5

MAPP-Code vorhanden:

Bremssystem: TRW

Kolbendurchmesser [mm]: 38

Austauschteil:

Ergänzungsartikel/Ergänzende Info: - Halter

VW**24.6238-1703.5****241215****Bremssattel**

+ eFSB

Fahrzeugausstattung: + eFSB

paarige Artikelnummer: 24.6238-1704.5

MAPP-Code vorhanden:

Bremssystem: TRW

Kolbendurchmesser [mm]: 38

Austauschteil:

Ergänzungsartikel/Ergänzende Info: - Halter

VOLVO**24.6238-1704.5****241216****Bremssattel**

+ eFSB

Fahrzeugausstattung: + eFSB

paarige Artikelnummer: 24.6238-1703.5

MAPP-Code vorhanden:

Bremssystem: TRW

Kolbendurchmesser [mm]: 38

Austauschteil:

Ergänzungsartikel/Ergänzende Info: - Halter

VOLVO

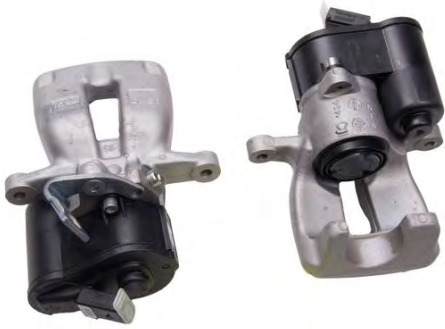
24.6238-1705.5**241217****Bremssattel**

+ eFSB

Fahrzeugausstattung: + eFSB

paarige Artikelnummer: 24.6238-1706.5

MAPP-Code vorhanden:

Bremssystem: TRW

Kolbendurchmesser [mm]: 38

Austauschteil:

Ergänzungsartikel/Ergänzende Info: - Halter

VW**24.6238-1706.5****241218****Bremssattel**

+ eFSB

Fahrzeugausstattung: + eFSB

paarige Artikelnummer: 24.6238-1705.5

MAPP-Code vorhanden:

Bremssystem: TRW

Kolbendurchmesser [mm]: 38

Austauschteil:

Ergänzungsartikel/Ergänzende Info: - Halter

VW**24.6238-1707.5****241219****Bremssattel**

+ eFSB

Fahrzeugausstattung: + eFSB

paarige Artikelnummer: 24.6238-1708.5

MAPP-Code vorhanden:

Bremssystem: TRW

Kolbendurchmesser [mm]: 38

Austauschteil:

Ergänzungsartikel/Ergänzende Info: - Halter

RENAULT**24.6238-1708.5****241220****Bremssattel**

+ eFSB

Fahrzeugausstattung: + eFSB

paarige Artikelnummer: 24.6238-1707.5

MAPP-Code vorhanden:

Bremssystem: TRW

Kolbendurchmesser [mm]: 38

Austauschteil:

Ergänzungsartikel/Ergänzende Info: - Halter

RENAULT

24.6238-1709.5

241221

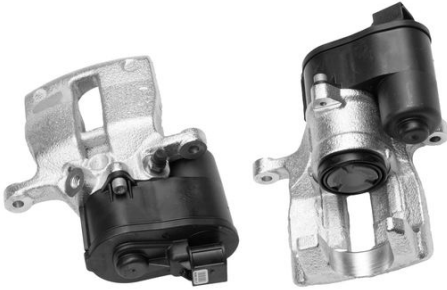

Bremssattel

+ eFSB

Fahrzeugausstattung: + eFSB

paarige Artikelnummer: 24.6238-1710.5

MAPP-Code vorhanden:

Bremssystem: TRW

Kolbendurchmesser [mm]: 38

Austauschteil:

Ergänzungsartikel/Ergänzende Info: - Halter

FORD

24.6238-1710.5

241222



Bremssattel

+ eFSB

Fahrzeugausstattung: + eFSB

paarige Artikelnummer: 24.6238-1709.5

MAPP-Code vorhanden:

Bremssystem: TRW

Kolbendurchmesser [mm]: 38

Austauschteil:

Ergänzungsartikel/Ergänzende Info: - Halter

FORD

24.6238-1715.5

241607



Bremssattel

Bremssattelausführung: + FSB / + eFSB

Fahrzeugausstattung: + eFSB

paarige Artikelnummer: 24.6238-1716.5

MAPP-Code vorhanden:

Bremssystem: TRW

Kolbendurchmesser [mm]: 38

Austauschteil:

Ergänzungsartikel/Ergänzende Info: - Halter

FIAT, JEEP

24.6238-1716.5

241608



Bremssattel

Bremssattelausführung: + FSB / + eFSB

Fahrzeugausstattung: + eFSB

paarige Artikelnummer: 24.6238-1715.5

MAPP-Code vorhanden:

Bremssystem: TRW

Kolbendurchmesser [mm]: 38

Austauschteil:

Ergänzungsartikel/Ergänzende Info: - Halter

FIAT, JEEP

24.6238-7007.5

241183



Bremssattel

+ eFSB

paarige Artikelnummer: 24.6238-7008.5

MAPP-Code vorhanden:

Bremssystem: ATE

Kolbendurchmesser [mm]: 38

Bremssattelfarbe: rot

Austauschteil:

Ergänzungsartikel/Ergänzende Info: - Halter

AUDI, VW

24.6238-7008.5

241184



Bremssattel

+ eFSB

paarige Artikelnummer: 24.6238-7007.5

MAPP-Code vorhanden:

Bremssystem: ATE

Kolbendurchmesser [mm]: 38

Bremssattelfarbe: rot

Austauschteil:

Ergänzungsartikel/Ergänzende Info: - Halter

AUDI, VW

24.6238-7019.5

241349



Bremssattel

+ eFSB

paarige Artikelnummer: 24.6238-7020.5

MAPP-Code vorhanden:

Bremssystem: ATE

Kolbendurchmesser [mm]: 38

Austauschteil:

Ergänzungsartikel/Ergänzende Info: - Halter

FORD, FORD USA

24.6238-7020.5

241350



Bremssattel

+ eFSB

paarige Artikelnummer: 24.6238-7019.5

MAPP-Code vorhanden:

Bremssystem: ATE

Kolbendurchmesser [mm]: 38

Austauschteil:

Ergänzungsartikel/Ergänzende Info: - Halter

FORD, FORD USA



24.6238-7023.5**241241****Bremssattel**

+ eFSB

paarige Artikelnummer: 24.6238-7024.5

MAPP-Code vorhanden:

Bremssystem: ATE

Kolbendurchmesser [mm]: 38

Bremssattelfarbe: ultramarineblau

Austauschteil:

Ergänzungsartikel/Ergänzende Info: - Halter

AUDI, CUPRA, SEAT, SKODA, VW**24.6238-7024.5****241242****Bremssattel**

+ eFSB

paarige Artikelnummer: 24.6238-7023.5

MAPP-Code vorhanden:

Bremssystem: ATE

Kolbendurchmesser [mm]: 38

Bremssattelfarbe: ultramarineblau

Austauschteil:

Ergänzungsartikel/Ergänzende Info: - Halter

AUDI, CUPRA, SEAT, SKODA, VW**24.6238-7025.5****241243****Bremssattel**

+ eFSB

paarige Artikelnummer: 24.6238-7026.5

MAPP-Code vorhanden:

Bremssystem: ATE

Kolbendurchmesser [mm]: 38

Austauschteil:

Ergänzungsartikel/Ergänzende Info: - Halter

AUDI, VW**24.6238-7026.5****241244****Bremssattel**

+ eFSB

paarige Artikelnummer: 24.6238-7025.5

MAPP-Code vorhanden:

Bremssystem: ATE

Kolbendurchmesser [mm]: 38

Austauschteil:

Ergänzungsartikel/Ergänzende Info: - Halter

AUDI, VW

24.6238-7039.5**241313****Bremssattel**

+ eFSB

Fahrzeugausstattung: + eFSB

paarige Artikelnummer: 24.6238-7040.5

MAPP-Code vorhanden:

Bremssystem: ATE

Kolbendurchmesser [mm]: 38

Austauschteil:

Ergänzungsartikel/Ergänzende Info: - Halter

JAGUAR, LAND ROVER**24.6238-7040.5****241314****Bremssattel**

+ eFSB

Fahrzeugausstattung: + eFSB

paarige Artikelnummer: 24.6238-7039.5

MAPP-Code vorhanden:

Bremssystem: ATE

Kolbendurchmesser [mm]: 38

Austauschteil:

Ergänzungsartikel/Ergänzende Info: - Halter

JAGUAR, LAND ROVER**24.6238-7047.5****241181****Bremssattel**

+ eFSB

paarige Artikelnummer: 24.6238-7048.5

MAPP-Code vorhanden:

Bremssystem: ATE

Kolbendurchmesser [mm]: 38

Austauschteil:

Ergänzungsartikel/Ergänzende Info: - Halter

AUDI, CUPRA, SEAT, SKODA, VW**24.6238-7048.5****241182****Bremssattel**

+ eFSB

paarige Artikelnummer: 24.6238-7047.5

MAPP-Code vorhanden:

Bremssystem: ATE

Kolbendurchmesser [mm]: 38

Austauschteil:

Ergänzungsartikel/Ergänzende Info: - Halter

AUDI, CUPRA, SEAT, SKODA, VW

24.6238-7071.5**241515****Bremssattel**

+ eFSB

Fahrzeugausstattung: + eFSB

paarige Artikelnummer: 24.6238-7072.5

MAPP-Code vorhanden:

Bremssystem: ATE

Kolbendurchmesser [mm]: 38

Bremssattelfarbe: rot

Austauschteil:

Ergänzungsartikel/Ergänzende Info: - Halter

AUDI, CUPRA, SEAT, VW**24.6238-7072.5****241516****Bremssattel**

+ eFSB

Fahrzeugausstattung: + eFSB

paarige Artikelnummer: 24.6238-7071.5

MAPP-Code vorhanden:

Bremssystem: ATE

Kolbendurchmesser [mm]: 38

Bremssattelfarbe: rot

Austauschteil:

Ergänzungsartikel/Ergänzende Info: - Halter

AUDI, CUPRA, SEAT, VW**24.6240-7001.5****241315****Bremssattel**

+ eFSB

paarige Artikelnummer: 24.6240-7002.5

MAPP-Code vorhanden:

Bremssystem: ATE

Kolbendurchmesser [mm]: 40

Austauschteil:

Ergänzungsartikel/Ergänzende Info: + EMot / - Halter

JAGUAR**24.6240-7002.5****241316****Bremssattel**

+ eFSB

paarige Artikelnummer: 24.6240-7001.5

MAPP-Code vorhanden:

Bremssystem: ATE

Kolbendurchmesser [mm]: 40

Austauschteil:

Ergänzungsartikel/Ergänzende Info: + EMot / - Halter

JAGUAR

24.6241-1701.5**240990****Bremssattel**

Bremssattelausführung: + FSB

Fahrzeugausstattung: + eFSB

paarige Artikelnummer: 24.6241-1702.5

MAPP-Code vorhanden:

Bremssystem: TRW

Kolbendurchmesser [mm]: 41

Austauschteil:

+ EMot

- Halter

AUDI**24.6241-1703.5****240992****Bremssattel**

Bremssattelausführung: + FSB

Fahrzeugausstattung: + eFSB

paarige Artikelnummer: 24.6241-1704.5

MAPP-Code vorhanden:

Bremssystem: TRW

Kolbendurchmesser [mm]: 41

Austauschteil:

+ EMot

- Halter

VOLVO**24.6241-1704.5****240993****Bremssattel**

Bremssattelausführung: + FSB

Fahrzeugausstattung: + eFSB

paarige Artikelnummer: 24.6241-1703.5

MAPP-Code vorhanden:

Bremssystem: TRW

Kolbendurchmesser [mm]: 41

Austauschteil:

+ EMot

- Halter

VOLVO

24.6241-1705.5**241223****Bremssattel**

Bremssattelausführung: + FSB

Fahrzeugausstattung: + eFSB

paarige Artikelnummer: 24.6241-1706.5

MAPP-Code vorhanden:

Bremssystem: TRW

Kolbendurchmesser [mm]: 41

Austauschteil:

+ EMot

- Halter

VW**24.6241-1706.5****241224****Bremssattel**

Bremssattelausführung: + FSB

Fahrzeugausstattung: + eFSB

paarige Artikelnummer: 24.6241-1705.5

MAPP-Code vorhanden:

Bremssystem: TRW

Kolbendurchmesser [mm]: 41

Austauschteil:

+ EMot

- Halter

VW**24.6241-1707.5****241225****Bremssattel**

Bremssattelausführung: + FSB

Fahrzeugausstattung: + eFSB

paarige Artikelnummer: 24.6241-1708.5

MAPP-Code vorhanden:

Bremssystem: TRW

Kolbendurchmesser [mm]: 41

Austauschteil:

+ EMot

- Halter

AUDI

24.6241-1708.5**241226****Bremssattel**

Bremssattelausführung: + FSB

Fahrzeugausstattung: + eFSB

paarige Artikelnummer: 24.6241-1707.5

MAPP-Code vorhanden:

Bremssystem: TRW

Kolbendurchmesser [mm]: 41

Austauschteil:

+ EMot

- Halter

AUDI**24.6241-1711.5****240713****Bremssattel**

Bremssattelausführung: + FSB

Fahrzeugausstattung: + eFSB

paarige Artikelnummer: 24.6241-1712.5

Bremssystem: TRW

Kolbendurchmesser [mm]: 41

Austauschteil:

+ EMot

- Halter

VW**24.6241-1712.5****240714****Bremssattel**

Bremssattelausführung: + FSB

Fahrzeugausstattung: + eFSB

paarige Artikelnummer: 24.6241-1711.5

Bremssystem: TRW

Kolbendurchmesser [mm]: 41

Austauschteil:

+ EMot

- Halter

VW**24.6242-1701.5****240792****Bremssattel**

Bremssattelausführung: + FSB

Fahrzeugausstattung: + eFSB

paarige Artikelnummer: 24.6242-1702.5

Bremssystem: TRW

Kolbendurchmesser [mm]: 42

Austauschteil:

+ EMot

- Halter

BMW

24.6242-1702.5

240793



Bremssattel

Bremssattelausführung: + FSB

Fahrzeugausstattung: + eFSB

paarige Artikelnummer: 24.6242-1701.5

Bremssystem: TRW

Kolbendurchmesser [mm]: 42

Austauschteil:

+ EMot

- Halter

BMW

24.6242-1703.5

240794



Bremssattel

Bremssattelausführung: + FSB

Fahrzeugausstattung: + eFSB

paarige Artikelnummer: 24.6242-1704.5

Bremssystem: TRW

Kolbendurchmesser [mm]: 42

Austauschteil:

+ EMot

- Halter

BMW

24.6242-1704.5

240795



Bremssattel

Bremssattelausführung: + FSB

Fahrzeugausstattung: + eFSB

paarige Artikelnummer: 24.6242-1703.5

Bremssystem: TRW

Kolbendurchmesser [mm]: 42

Austauschteil:

+ EMot

- Halter

BMW

24.6242-1709.5

241563



Bremssattel

Bremssattelausführung: + FSB

Fahrzeugausstattung: + eFSB

paarige Artikelnummer: 24.6242-1710.5

MAPP-Code vorhanden:

Bremssystem: TRW

Kolbendurchmesser [mm]: 42

Austauschteil:

+ EMot

- Halter

AUDI

24.6242-1710.5

241564



Bremssattel

Bremssattelausführung: + FSB

Fahrzeugausstattung: + eFSB

paarige Artikelnummer: 24.6242-1709.5

MAPP-Code vorhanden:

Bremssystem: TRW

Kolbendurchmesser [mm]: 42

Austauschteil:

+ EMot

- Halter

AUDI

24.6242-7001.5

241335



Bremssattel

+ eFSB

paarige Artikelnummer: 24.6242-7002.5

MAPP-Code vorhanden:

Bremssystem: ATE

Kolbendurchmesser [mm]: 42

Austauschteil:

+ EMot

- Halter

Artikelnummer des empfohlenen Zubehörs: 11.0101-5407.2 / 11.8171-0008.1

AUDI, SKODA, VW

24.6242-7002.5

241336



Bremssattel

+ eFSB

paarige Artikelnummer: 24.6242-7001.5

MAPP-Code vorhanden:

Bremssystem: ATE

Kolbendurchmesser [mm]: 42

Austauschteil:

+ EMot

- Halter

Artikelnummer des empfohlenen Zubehörs: 11.0101-5407.2 / 11.8171-0008.1

AUDI, SKODA, VW



24.6242-7005.5

241337



Bremssattel

+ eFSB

paarige Artikelnummer: 24.6242-7006.5

MAPP-Code vorhanden:

Bremssystem: ATE

Kolbendurchmesser [mm]: 42

Austauschteil:

+ EMot

- Halter

Artikelnummer des empfohlenen Zubehörs: 11.0101-5407.2 / 11.8171-0008.1

AUDI, SEAT, SKODA, VW

24.6242-7006.5

241338



Bremssattel

+ eFSB

paarige Artikelnummer: 24.6242-7005.5

MAPP-Code vorhanden:

Bremssystem: ATE

Kolbendurchmesser [mm]: 42

Austauschteil:

+ EMot

- Halter

Artikelnummer des empfohlenen Zubehörs: 11.0101-5407.2 / 11.8171-0008.1

AUDI, SEAT, SKODA, VW

24.6242-7011.5

241339



Bremssattel

+ eFSB

paarige Artikelnummer: 24.6242-7012.5

MAPP-Code vorhanden:

Bremssystem: ATE

Kolbendurchmesser [mm]: 42

Austauschteil:

+ EMot

- Halter

MERCEDES-BENZ

24.6242-7012.5

241340



Bremssattel

+ eFSB

paarige Artikelnummer: 24.6242-7011.5

MAPP-Code vorhanden:

Bremssystem: ATE

Kolbendurchmesser [mm]: 42

Austauschteil:

+ EMot

- Halter

MERCEDES-BENZ

24.6242-7013.5

241325



Bremssattel

+ eFSB

paarige Artikelnummer: 24.6242-7014.5

MAPP-Code vorhanden:

Bremssystem: ATE

Kolbendurchmesser [mm]: 42

Austauschteil:

+ EMot

- Halter

VOLVO

24.6242-7014.5

241326



Bremssattel

+ eFSB

paarige Artikelnummer: 24.6242-7013.5

MAPP-Code vorhanden:

Bremssystem: ATE

Kolbendurchmesser [mm]: 42

Austauschteil:

+ EMot

- Halter

VOLVO

24.6242-7017.5

241185



Bremssattel

+ eFSB

paarige Artikelnummer: 24.6242-7018.5

MAPP-Code vorhanden:

Bremssystem: ATE

Kolbendurchmesser [mm]: 42

Bremssattelfarbe: rot

Austauschteil:

Ergänzungsartikel/Ergänzende Info: - Halter

AUDI, SEAT, SKODA, VW

24.6242-7018.5

241186



Bremssattel

+ eFSB

paarige Artikelnummer: 24.6242-7017.5

MAPP-Code vorhanden:

Bremssystem: ATE

Kolbendurchmesser [mm]: 42

Bremssattelfarbe: rot

Austauschteil:

Ergänzungsartikel/Ergänzende Info: - Halter

AUDI, SEAT, SKODA, VW

24.6242-7019.5

241187



Bremssattel

+ eFSB

paarige Artikelnummer: 24.6242-7020.5

MAPP-Code vorhanden:

Bremssystem: ATE

Kolbendurchmesser [mm]: 42

Bremssattelfarbe: schwarz

Austauschteil:

Ergänzungsartikel/Ergänzende Info: - Halter

AUDI, CUPRA, SEAT, VW

24.6242-7020.5

241188



Bremssattel

+ eFSB

paarige Artikelnummer: 24.6242-7019.5

MAPP-Code vorhanden:

Bremssystem: ATE

Kolbendurchmesser [mm]: 42

Bremssattelfarbe: schwarz

Austauschteil:

Ergänzungsartikel/Ergänzende Info: - Halter

AUDI, CUPRA, SEAT, VW

24.6242-7023.5

241341



Bremssattel

+ eFSB

paarige Artikelnummer: 24.6242-7024.5

MAPP-Code vorhanden:

Bremssystem: ATE

Kolbendurchmesser [mm]: 42

Austauschteil:

+ EMot

- Halter

ALFA ROMEO

24.6242-7024.5

241342



Bremssattel

+ eFSB

paarige Artikelnummer: 24.6242-7023.5

MAPP-Code vorhanden:

Bremssystem: ATE

Kolbendurchmesser [mm]: 42

Austauschteil:

+ EMot

- Halter

ALFA ROMEO

24.6242-7045.5**241317****Bremssattel**

Bremssattelausführung: + FSB

Fahrzeugausstattung: + eFSB

paarige Artikelnummer: 24.6242-7046.5

Bremssystem: ATE

Kolbendurchmesser [mm]: 42

Austauschteil:

+ EMot

- Halter

VOLVO**24.6242-7046.5****241318****Bremssattel**

Bremssattelausführung: + FSB

Fahrzeugausstattung: + eFSB

paarige Artikelnummer: 24.6242-7045.5

Bremssystem: ATE

Kolbendurchmesser [mm]: 42

Austauschteil:

+ EMot

- Halter

VOLVO**24.6243-1701.5****241227****Bremssattel**

Bremssattelausführung: + FSB

Fahrzeugausstattung: + eFSB

paarige Artikelnummer: 24.6243-1702.5

MAPP-Code vorhanden:

Bremssystem: TRW

Kolbendurchmesser [mm]: 43

Austauschteil:

+ EMot

- Halter

AUDI**24.6243-1702.5****241228****Bremssattel**

Bremssattelausführung: + FSB

Fahrzeugausstattung: + eFSB

paarige Artikelnummer: 24.6243-1701.5

MAPP-Code vorhanden:

Bremssystem: TRW

Kolbendurchmesser [mm]: 43

Austauschteil:

+ EMot

- Halter

AUDI

24.6243-1703.5

241229



Bremssattel

Bremssattelausführung: + FSB

Fahrzeugausstattung: + eFSB

paarige Artikelnummer: 24.6243-1704.5

MAPP-Code vorhanden:

Bremssystem: TRW

Kolbendurchmesser [mm]: 43

Austauschteil:

+ EMot

- Halter

AUDI

24.6243-1704.5

241230



Bremssattel

Bremssattelausführung: + FSB

Fahrzeugausstattung: + eFSB

paarige Artikelnummer: 24.6243-1703.5

MAPP-Code vorhanden:

Bremssystem: TRW

Kolbendurchmesser [mm]: 43

Austauschteil:

+ EMot

- Halter

AUDI

24.6243-1705.5

241231



Bremssattel

Bremssattelausführung: + FSB

Fahrzeugausstattung: + eFSB

paarige Artikelnummer: 24.6243-1706.5

MAPP-Code vorhanden:

Bremssystem: TRW

Kolbendurchmesser [mm]: 43

Austauschteil:

+ EMot

- Halter

AUDI

24.6243-1706.5

241232



Bremssattel

Bremssattelausführung: + FSB

Fahrzeugausstattung: + eFSB

paarige Artikelnummer: 24.6243-1705.5

MAPP-Code vorhanden:

Bremssystem: TRW

Kolbendurchmesser [mm]: 43

Austauschteil:

+ EMot

- Halter

AUDI

24.6243-1707.5

241233



Bremssattel

Bremssattelausführung: + FSB

Fahrzeugausstattung: + eFSB

paarige Artikelnummer: 24.6243-1708.5

MAPP-Code vorhanden:

Bremssystem: TRW

Kolbendurchmesser [mm]: 43

Austauschteil:

+ EMot

- Halter

AUDI

24.6243-1708.5

241234



Bremssattel

Bremssattelausführung: + FSB

Fahrzeugausstattung: + eFSB

paarige Artikelnummer: 24.6243-1707.5

MAPP-Code vorhanden:

Bremssystem: TRW

Kolbendurchmesser [mm]: 43

Austauschteil:

+ EMot

- Halter

AUDI

24.6243-1709.5**241235****Bremssattel**

Bremssattelausführung: + FSB

Fahrzeugausstattung: + eFSB

paarige Artikelnummer: 24.6243-1710.5

MAPP-Code vorhanden:

Bremssystem: TRW

Kolbendurchmesser [mm]: 43

Austauschteil:

+ EMot

- Halter

AUDI**24.6243-1710.5****241236****Bremssattel**

Bremssattelausführung: + FSB

Fahrzeugausstattung: + eFSB

paarige Artikelnummer: 24.6243-1709.5

MAPP-Code vorhanden:

Bremssystem: TRW

Kolbendurchmesser [mm]: 43

Austauschteil:

+ EMot

- Halter

AUDI**24.6243-1713.5****240715****Bremssattel**

Bremssattelausführung: + FSB

Fahrzeugausstattung: + eFSB

paarige Artikelnummer: 24.6243-1714.5

Bremssystem: TRW

Kolbendurchmesser [mm]: 43

Austauschteil:

+ EMot

- Halter

AUDI**24.6243-1714.5****240716****Bremssattel**

Bremssattelausführung: + FSB

Fahrzeugausstattung: + eFSB

paarige Artikelnummer: 24.6243-1713.5

Bremssystem: TRW

Kolbendurchmesser [mm]: 43

Austauschteil:

+ EMot

- Halter

AUDI

24.6243-1715.5**240741****Bremssattel**

Bremssattelausführung: + FSB

Fahrzeugausstattung: + eFSB

paarige Artikelnummer: 24.6243-1716.5

Bremssystem: TRW

Kolbendurchmesser [mm]: 43

Austauschteil:

+ EMot

- Halter

AUDI**24.6243-1716.5****240742****Bremssattel**

Bremssattelausführung: + FSB

Fahrzeugausstattung: + eFSB

paarige Artikelnummer: 24.6243-1715.5

Bremssystem: TRW

Kolbendurchmesser [mm]: 43

Austauschteil:

+ EMot

- Halter

AUDI**24.6243-1717.5****240747****Bremssattel**

Bremssattelausführung: + FSB

Fahrzeugausstattung: + eFSB

paarige Artikelnummer: 24.6243-1718.5

Bremssystem: TRW

Kolbendurchmesser [mm]: 43

Austauschteil:

+ EMot

- Halter

AUDI**24.6243-1718.5****240748****Bremssattel**

Bremssattelausführung: + FSB

Fahrzeugausstattung: + eFSB

paarige Artikelnummer: 24.6243-1717.5

Bremssystem: TRW

Kolbendurchmesser [mm]: 43

Austauschteil:

+ EMot

- Halter

AUDI

24.6243-1719.5**240774****Bremssattel**

Bremssattelausführung: + FSB

Fahrzeugausstattung: + eFSB

Material: ALU

paarige Artikelnummer: 24.6243-1720.5

Bremssystem: TRW

Kolbendurchmesser [mm]: 43

Austauschteil:

+ EMot

- Halter

AUDI**24.6243-1720.5****240775****Bremssattel**

Bremssattelausführung: + FSB

Fahrzeugausstattung: + eFSB

Material: ALU

paarige Artikelnummer: 24.6243-1719.5

Bremssystem: TRW

Kolbendurchmesser [mm]: 43

Austauschteil:

+ EMot

- Halter

AUDI**24.6243-1721.5****240782****Bremssattel**

Bremssattelausführung: + FSB

Fahrzeugausstattung: + eFSB

paarige Artikelnummer: 24.6243-1722.5

Bremssystem: TRW

Kolbendurchmesser [mm]: 43

Austauschteil:

+ EMot

- Halter

AUDI**24.6243-1722.5****240783****Bremssattel**

Bremssattelausführung: + FSB

Fahrzeugausstattung: + eFSB

paarige Artikelnummer: 24.6243-1721.5

Bremssystem: TRW

Kolbendurchmesser [mm]: 43

Austauschteil:

+ EMot

- Halter

AUDI

24.6243-1723.5

240798



Bremssattel

Bremssattelausführung: + FSB
Fahrzeugausstattung: + eFSB
paarige Artikelnummer: 24.6243-1724.5
Bremssystem: TRW
Kolbendurchmesser [mm]: 43
Austauschteil:
+ EMot
- Halter

AUDI

24.6243-1724.5

240799



Bremssattel

Bremssattelausführung: + FSB
Fahrzeugausstattung: + eFSB
paarige Artikelnummer: 24.6243-1723.5
Bremssystem: TRW
Kolbendurchmesser [mm]: 43
Austauschteil:
+ EMot
- Halter

AUDI

24.6243-1725.5

241088



Bremssattel

Bremssattelausführung: + FSB
Fahrzeugausstattung: + eFSB
paarige Artikelnummer: 24.6243-1726.5
Bremssystem: TRW
Kolbendurchmesser [mm]: 43
Austauschteil:
+ EMot
- Halter

AUDI

24.6243-1726.5

241089



Bremssattel

Bremssattelausführung: + FSB
Fahrzeugausstattung: + eFSB
paarige Artikelnummer: 24.6243-1725.5
Bremssystem: TRW
Kolbendurchmesser [mm]: 43
Austauschteil:
+ EMot
- Halter

AUDI



24.6243-1727.5

241565



Bremssattel

Bremssattelausführung: + FSB

Fahrzeugausstattung: + eFSB

paarige Artikelnummer: 24.6243-1728.5

Bremssystem: TRW

Kolbendurchmesser [mm]: 43

Austauschteil:

+ EMot

- Halter

AUDI

24.6244-1701.5

240717



Bremssattel

Bremssattelausführung: + FSB

Fahrzeugausstattung: + eFSB

paarige Artikelnummer: 24.6244-1702.5

Bremssystem: TRW

Kolbendurchmesser [mm]: 44

Austauschteil:

+ EMot

- Halter

BMW

24.6244-1703.5

240796



Bremssattel

Bremssattelausführung: + FSB

Fahrzeugausstattung: + eFSB

paarige Artikelnummer: 24.6244-1704.5

Bremssystem: TRW

Kolbendurchmesser [mm]: 44

Austauschteil:

+ EMot

- Halter

BMW

24.6244-1704.5

240797



Bremssattel

Bremssattelausführung: + FSB

Fahrzeugausstattung: + eFSB

paarige Artikelnummer: 24.6244-1703.5

Bremssystem: TRW

Kolbendurchmesser [mm]: 44

Austauschteil:

+ EMot

- Halter

BMW

24.6244-7001.5

241327



Bremssattel

+ eFSB

paarige Artikelnummer: 24.6244-7002.5

MAPP-Code vorhanden:

Bremssystem: ATE

Kolbendurchmesser [mm]: 44

Austauschteil:

Ergänzungsartikel/Ergänzende Info: - Halter / + EMot

MERCEDES-BENZ

24.6244-7002.5

241328



Bremssattel

+ eFSB

paarige Artikelnummer: 24.6244-7001.5

MAPP-Code vorhanden:

Bremssystem: ATE

Kolbendurchmesser [mm]: 44

Austauschteil:

Ergänzungsartikel/Ergänzende Info: - Halter / + EMot

MERCEDES-BENZ

24.6244-7003.5

241343



Bremssattel

+ eFSB

paarige Artikelnummer: 24.6244-7004.5

MAPP-Code vorhanden:

Bremssystem: ATE

Kolbendurchmesser [mm]: 44

Austauschteil:

+ EMot

- Halter

MERCEDES-BENZ

24.6244-7004.5

241344



Bremssattel

+ eFSB

paarige Artikelnummer: 24.6244-7003.5

MAPP-Code vorhanden:

Bremssystem: ATE

Kolbendurchmesser [mm]: 44

Austauschteil:

+ EMot

- Halter

MERCEDES-BENZ



24.6281-2003.2**250168****Stellelement, Feststellbremse Bremssattel**

paarige Artikelnummer: 24.6281-2004.2

Betriebsart: elektrisch

Bremssystem: ATE

MERCEDES-BENZ**24.6281-2004.2****250169****Stellelement, Feststellbremse Bremssattel**

paarige Artikelnummer: 24.6281-2003.2

Betriebsart: elektrisch

Bremssystem: ATE

MERCEDES-BENZ**24.6281-2007.2****250170****Stellelement, Feststellbremse Bremssattel**

paarige Artikelnummer: 24.6281-2008.2

Betriebsart: elektrisch

Bremssystem: ATE

BMW, MINI**24.6281-2008.2****250171****Stellelement, Feststellbremse Bremssattel**

paarige Artikelnummer: 24.6281-2007.2

Betriebsart: elektrisch

Bremssystem: ATE

BMW, MINI**24.6281-2011.2****250172****Stellelement, Feststellbremse Bremssattel**

paarige Artikelnummer: 24.6281-2012.2

Betriebsart: elektrisch

Bremssystem: ATE

JAGUAR, LAND ROVER

24.6281-2012.2

250173



Stellelement, Feststellbremse Bremssattel

paarige Artikelnummer: 24.6281-2011.2

Betriebsart: elektrisch

Bremssystem: ATE

JAGUAR, LAND ROVER

24.6281-2017.2

250174



Stellelement, Feststellbremse Bremssattel

paarige Artikelnummer: 24.6281-2018.2

Betriebsart: elektrisch

Bremssystem: ATE

FORD, FORD USA

24.6281-2018.2

250175



Stellelement, Feststellbremse Bremssattel

paarige Artikelnummer: 24.6281-2017.2

Betriebsart: elektrisch

Bremssystem: ATE

FORD, FORD USA

24.6281-2103.2

250176



Stellelement, Feststellbremse Bremssattel

paarige Artikelnummer: 24.6281-2104.2

Betriebsart: elektrisch

Bremssystem: ATE

ALFA ROMEO

24.6281-2104.2

250177



Stellelement, Feststellbremse Bremssattel

paarige Artikelnummer: 24.6281-2103.2

Betriebsart: elektrisch

Bremssystem: ATE

ALFA ROMEO



24.6282-2001.3

250178



Stellelement, Feststellbremse Bremssattel

paarige Artikelnummer: 24.6282-2002.3

Betriebsart: elektrisch

Bremssystem: ATE

POLESTAR, VOLVO

24.6282-2002.3

250179



Stellelement, Feststellbremse Bremssattel

paarige Artikelnummer: 24.6282-2001.3

Betriebsart: elektrisch

Bremssystem: ATE

POLESTAR, VOLVO

24.9235-0051.5

230003



Bremssattel

Bremssattelausführung:

paarige Artikelnummer: 24.9235-0052.5

MAPP-Code vorhanden:

Bremssystem: ATE

Kolbendurchmesser [mm]: 35

Austauschteil:

Artikelnummer des empfohlenen Zubehörs: 13.0441-3507.2

CHEVROLET, OPEL, VAUXHALL

24.9235-0052.5

230004



Bremssattel

Bremssattelausführung:

paarige Artikelnummer: 24.9235-0051.5

MAPP-Code vorhanden:

Bremssystem: ATE

Kolbendurchmesser [mm]: 35

Austauschteil:

Artikelnummer des empfohlenen Zubehörs: 13.0441-3507.2

CHEVROLET, OPEL, VAUXHALL

24.9235-8005.5**230023****Bremssattel**

Bremssattelausführung:

paarige Artikelnummer: 24.9235-8006.5

MAPP-Code vorhanden:

Bremssystem: ATE

Kolbendurchmesser [mm]: 35

Austauschteil:

Artikelnummer des empfohlenen Zubehörs: 13.0441-3505.2

MERCEDES-BENZ**24.9235-8006.5****230024****Bremssattel**

Bremssattelausführung:

paarige Artikelnummer: 24.9235-8005.5

MAPP-Code vorhanden:

Bremssystem: ATE

Kolbendurchmesser [mm]: 35

Austauschteil:

Artikelnummer des empfohlenen Zubehörs: 13.0441-3505.2

MERCEDES-BENZ**24.9236-8001.5****230007****Bremssattel**

Bremssattelausführung:

paarige Artikelnummer: 24.9236-8002.5

MAPP-Code vorhanden:

Bremssystem: ATE

Kolbendurchmesser [mm]: 36

Austauschteil:

Artikelnummer des empfohlenen Zubehörs: 13.0441-3606.2

MERCEDES-BENZ**24.9236-8002.5****230008****Bremssattel**

Bremssattelausführung:

paarige Artikelnummer: 24.9236-8001.5

MAPP-Code vorhanden:

Bremssystem: ATE

Kolbendurchmesser [mm]: 36

Austauschteil:

Artikelnummer des empfohlenen Zubehörs: 13.0441-3606.2

MERCEDES-BENZ

24.9238-0097.5**230037****Bremssattel**

Austauschteil:

Bremssattelausführung:

paarige Artikelnummer: 24.9238-0098.5

Bremssystem: ATE

Kolbendurchmesser [mm]: 38

VOLVO**24.9238-0098.5****230038****Bremssattel**

Austauschteil:

Bremssattelausführung:

paarige Artikelnummer: 24.9238-0097.5

Bremssystem: ATE

Kolbendurchmesser [mm]: 38

VOLVO**24.9238-8033.5****230015****Bremssattel**

Bremssattelausführung:

paarige Artikelnummer: 24.9238-8034.5

MAPP-Code vorhanden:

Bremssystem: ATE

Kolbendurchmesser [mm]: 38

Austauschteil:

Artikelnummer des empfohlenen Zubehörs: 13.0441-3817.2

MERCEDES-BENZ**24.9238-8034.5****230016****Bremssattel**

Bremssattelausführung:

paarige Artikelnummer: 24.9238-8033.5

MAPP-Code vorhanden:

Bremssystem: ATE

Kolbendurchmesser [mm]: 38

Austauschteil:

Artikelnummer des empfohlenen Zubehörs: 13.0441-3817.2

MERCEDES-BENZ

24.9238-8035.5**230025****Bremssattel**

Bremssattelausführung:

paarige Artikelnummer: 24.9238-8036.5

MAPP-Code vorhanden:

Bremssystem: ATE

Kolbendurchmesser [mm]: 38

Austauschteil:

Artikelnummer des empfohlenen Zubehörs: 13.0441-3817.2

MERCEDES-BENZ**24.9238-8036.5****230026****Bremssattel**

Bremssattelausführung:

paarige Artikelnummer: 24.9238-8035.5

MAPP-Code vorhanden:

Bremssystem: ATE

Kolbendurchmesser [mm]: 38

Austauschteil:

Artikelnummer des empfohlenen Zubehörs: 13.0441-3817.2

MERCEDES-BENZ**24.9240-0039.5****230055****Bremssattel**

Bremssattelausführung:

paarige Artikelnummer: 24.9240-0040.5

MAPP-Code vorhanden:

Bremssystem: ATE

Kolbendurchmesser [mm]: 40

Austauschteil:

Artikelnummer des empfohlenen Zubehörs: 13.0441-4022.2

OPEL, VAUXHALL**24.9240-0040.5****230056****Bremssattel**

Bremssattelausführung:

paarige Artikelnummer: 24.9240-0039.5

MAPP-Code vorhanden:

Bremssystem: ATE

Kolbendurchmesser [mm]: 40

Austauschteil:

Artikelnummer des empfohlenen Zubehörs: 13.0441-4022.2

OPEL, VAUXHALL

24.9240-8013.5**230019****Bremssattel**

Bremssattelausführung:

paarige Artikelnummer: 24.9240-8014.5

MAPP-Code vorhanden:

Bremssystem: ATE

Kolbendurchmesser [mm]: 40

Austauschteil:

Artikelnummer des empfohlenen Zubehörs: 13.0441-4020.2

MERCEDES-BENZ**24.9240-8014.5****230020****Bremssattel**

Bremssattelausführung:

paarige Artikelnummer: 24.9240-8013.5

MAPP-Code vorhanden:

Bremssystem: ATE

Kolbendurchmesser [mm]: 40

Austauschteil:

Artikelnummer des empfohlenen Zubehörs: 13.0441-4020.2

MERCEDES-BENZ**24.9246-8001.5****230021****Bremssattel**

Bremssattelausführung:

paarige Artikelnummer: 24.9246-8002.5

MAPP-Code vorhanden:

Bremssystem: ATE

Kolbendurchmesser [mm]: 46

Austauschteil:

Artikelnummer des empfohlenen Zubehörs: 13.0441-4601.2

MERCEDES-BENZ**24.9246-8002.5****230022****Bremssattel**

Bremssattelausführung:

paarige Artikelnummer: 24.9246-8001.5

MAPP-Code vorhanden:

Bremssystem: ATE

Kolbendurchmesser [mm]: 46

Austauschteil:

Artikelnummer des empfohlenen Zubehörs: 13.0441-4601.2

MERCEDES-BENZ

24.9442-8003.5**230053****Bremssattel**

Bremssattelausführung:

paarige Artikelnummer: 24.9442-8004.5

MAPP-Code vorhanden:

Bremssystem: ATE

Austauschteil:

Kolbendurchmesser 1 [mm]: 42

Kolbendurchmesser 2 [mm]: 38

Artikelnummer des empfohlenen Zubehörs: 13.0441-4214.2

MERCEDES-BENZ**24.9442-8004.5****230054****Bremssattel**

Bremssattelausführung:

paarige Artikelnummer: 24.9442-8003.5

MAPP-Code vorhanden:

Bremssystem: ATE

Austauschteil:

Kolbendurchmesser 1 [mm]: 42

Kolbendurchmesser 2 [mm]: 38

Artikelnummer des empfohlenen Zubehörs: 13.0441-4214.2

MERCEDES-BENZ**24.9936-0035.5****230047****Bremssattel**

Bremssattelausführung:

paarige Artikelnummer: 24.9936-0036.5

MAPP-Code vorhanden:

Bremssystem: ATE

Kolbendurchmesser [mm]: 35

Austauschteil:

Artikelnummer des empfohlenen Zubehörs: 13.0441-3609.2

MERCEDES-BENZ**24.9936-0036.5****230048****Bremssattel**

Bremssattelausführung:

paarige Artikelnummer: 24.9936-0035.5

MAPP-Code vorhanden:

Bremssystem: ATE

Kolbendurchmesser [mm]: 35

Austauschteil:

Artikelnummer des empfohlenen Zubehörs: 13.0441-3609.2

MERCEDES-BENZ

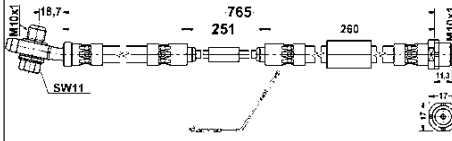
83.1094-0070.3**331228****Bremsschlauch**

Gewindemaß: M10x1,5

Länge [mm]: 765

MAPP-Code vorhanden:

Ergänzungsartikel/Ergänzende Info: mit Rohrleitung

Innengewinde [mm]: M10x1

Schlüsselweite 1 [mm]: 11

Schlüsselweite 2 [mm]: 17

Ergänzungsartikel/Ergänzende Info 2: mit Hohlschraube

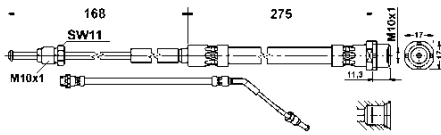
LAND ROVER**83.1294-0260.3****331268****Bremsschlauch**

Ergänzungsartikel/Ergänzende Info: mit Rohrleitung

Innengewinde [mm]: M10x1

Länge [mm]: 275

MAPP-Code vorhanden:

Schlüsselweite 1 [mm]: 17

Länge 2 [mm]: 168

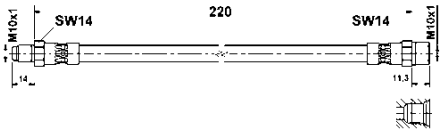
BMW**83.6104-0220.3****330474****Bremsschlauch**

Innengewinde [mm]: M10x1

Außengewinde [mm]: M10x1

Länge [mm]: 220

MAPP-Code vorhanden:

Schlüsselweite 1 [mm]: 14

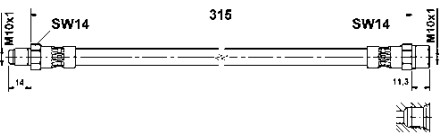
MERCEDES-BENZ**83.6104-0315.3****330889****Bremsschlauch**

Innengewinde [mm]: M10x1

Außengewinde [mm]: M10x1

Länge [mm]: 315

MAPP-Code vorhanden:

Schlüsselweite 1 [mm]: 14

BMW

83.6105-0200.3 330453

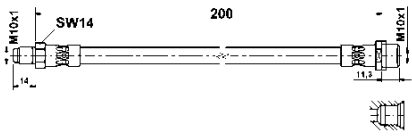

Bremsschlauch

- Innengewinde [mm]: M10x1
- Außengewinde [mm]: M10x1
- Länge [mm]: 200
- MAPP-Code vorhanden:
- Schlüsselweite 1 [mm]: 14
- Schlüsselweite 2 [mm]: 15,5

AUDI

83.6105-0300.3 330537

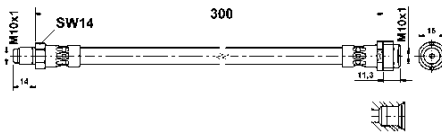

Bremsschlauch

- Innengewinde [mm]: M10x1
- Außengewinde [mm]: M10x1
- Länge [mm]: 300
- MAPP-Code vorhanden:
- Schlüsselweite 1 [mm]: 14
- Schlüsselweite 2 [mm]: 15

MERCEDES-BENZ

83.6105-0360.3 330635

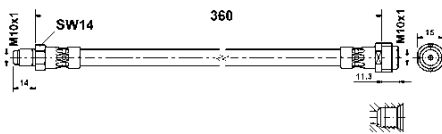

Bremsschlauch

- Innengewinde [mm]: M10x1
- Außengewinde [mm]: M10x1
- Länge [mm]: 360
- MAPP-Code vorhanden:
- Schlüsselweite 1 [mm]: 14
- Schlüsselweite 2 [mm]: 15

MERCEDES-BENZ

83.6105-0510.3 330622

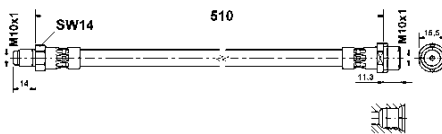

Bremsschlauch

- Innengewinde [mm]: M10x1
- Außengewinde [mm]: M10x1
- Länge [mm]: 510
- MAPP-Code vorhanden:
- Schlüsselweite 1 [mm]: 14
- Schlüsselweite 2 [mm]: 15,5

MERCEDES-BENZ

83.6113-0140.3 330482

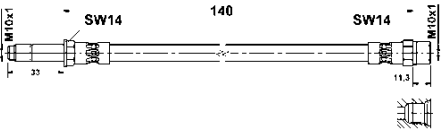

Bremsschlauch

- Innengewinde [mm]: M10x1
- Außengewinde [mm]: M10x1
- Länge [mm]: 140
- MAPP-Code vorhanden:
- Schlüsselweite 1 [mm]: 14

FORD, SEAT, VW

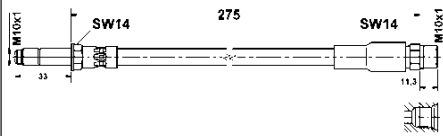

83.6113-0276.3**330538****Bremsschlauch**

Innengewinde [mm]: M10x1

Außengewinde [mm]: M10x1

Länge [mm]: 275

MAPP-Code vorhanden:

Schlüsselweite 1 [mm]: 14

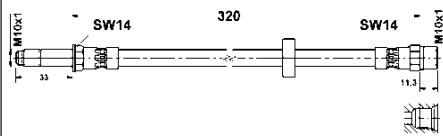
BMW**83.6113-0321.3****330621****Bremsschlauch**

Innengewinde [mm]: M10x1

Außengewinde [mm]: M10x1

Länge [mm]: 320

MAPP-Code vorhanden:

Schlüsselweite 1 [mm]: 14

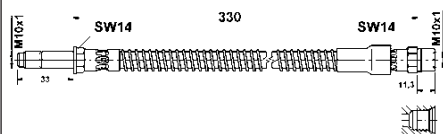
SEAT, VOLVO**83.6113-0331.3****330982****Bremsschlauch**

Innengewinde [mm]: M10x1

Außengewinde [mm]: M10x1

Länge [mm]: 330

MAPP-Code vorhanden:

Schlüsselweite 1 [mm]: 14

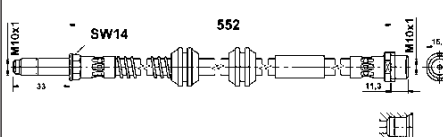
VOLVO**83.6113-0552.3****330864****Bremsschlauch**

Innengewinde [mm]: M10x1

Außengewinde [mm]: M10x1

Länge [mm]: 552

MAPP-Code vorhanden:

Schlüsselweite 1 [mm]: 14

Schlüsselweite 2 [mm]: 15,5

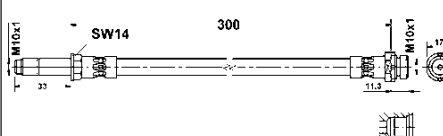
VW**83.6114-0300.3****330258****Bremsschlauch**

Innengewinde [mm]: M10x1

Außengewinde [mm]: M10x1

Länge [mm]: 300

MAPP-Code vorhanden:

Schlüsselweite 1 [mm]: 14

Schlüsselweite 2 [mm]: 17

FORD

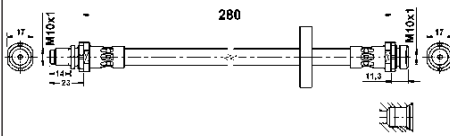
83.6118-0281.3**330483****Bremsschlauch**

Innengewinde [mm]: M10x1

Außengewinde [mm]: M10x1

Länge [mm]: 280

MAPP-Code vorhanden:

Schlüsselweite 1 [mm]: 17

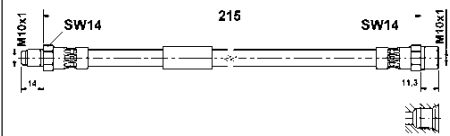
FORD**83.6124-0218.3****330455****Bremsschlauch**

Innengewinde [mm]: M10x1

Außengewinde [mm]: M10x1

Länge [mm]: 215

MAPP-Code vorhanden:

Schlüsselweite 1 [mm]: 14

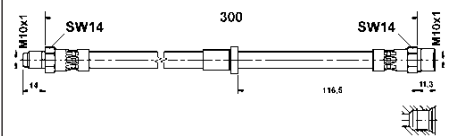
BMW**83.6124-0304.3****330983****Bremsschlauch**

Innengewinde [mm]: M10x1

Außengewinde [mm]: M10x1

Länge [mm]: 300

MAPP-Code vorhanden:

Schlüsselweite 1 [mm]: 14

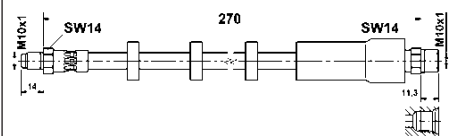
VOLVO**83.6134-0270.3****330779****Bremsschlauch**

Innengewinde [mm]: M10x1

Außengewinde [mm]: M10x1

Länge [mm]: 270

MAPP-Code vorhanden:

Schlüsselweite 1 [mm]: 14

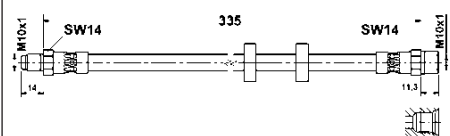
VOLVO**83.6134-0335.3****330277****Bremsschlauch**

Innengewinde [mm]: M10x1

Außengewinde [mm]: M10x1

Länge [mm]: 335

MAPP-Code vorhanden:

Schlüsselweite 1 [mm]: 14

VOLVO

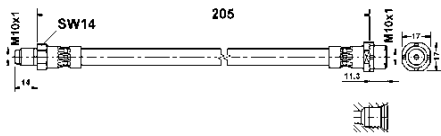
83.6150-0206.3**330978****Bremsschlauch**

Innengewinde [mm]: M10x1
 Außengewinde [mm]: M10x1
 Länge [mm]: 205
 MAPP-Code vorhanden:
 Schlüsselweite 1 [mm]: 14

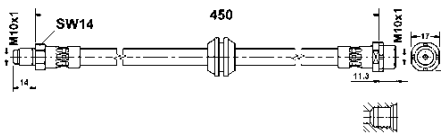
BMW**83.6150-0451.3****330283****Bremsschlauch**

Innengewinde [mm]: M10x1
 Außengewinde [mm]: M10x1
 Länge [mm]: 450
 MAPP-Code vorhanden:
 Schlüsselweite 1 [mm]: 14
 Schlüsselweite 2 [mm]: 17

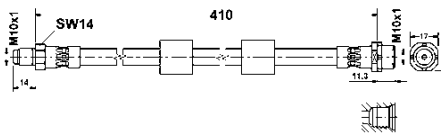
BMW**83.6151-0411.3****330461****Bremsschlauch**

Innengewinde [mm]: M10x1
 Außengewinde [mm]: M10x1
 Länge [mm]: 410
 MAPP-Code vorhanden:
 Schlüsselweite 1 [mm]: 14
 Schlüsselweite 2 [mm]: 17

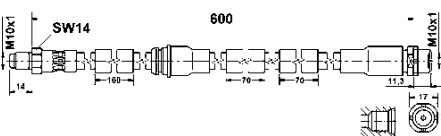
BMW**83.6151-0602.3****330893****Bremsschlauch**

Innengewinde [mm]: M10x1
 Außengewinde [mm]: M10x1
 Länge [mm]: 600
 MAPP-Code vorhanden:
 Schlüsselweite 1 [mm]: 14
 Schlüsselweite 2 [mm]: 17

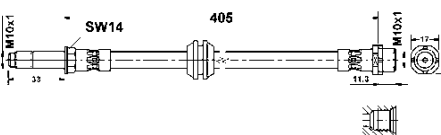
BMW**83.6152-0406.3****330789****Bremsschlauch**

Innengewinde [mm]: M10x1
 Außengewinde [mm]: M10x1
 Länge [mm]: 405
 MAPP-Code vorhanden:
 Schlüsselweite 1 [mm]: 14
 Schlüsselweite 2 [mm]: 17

BMW

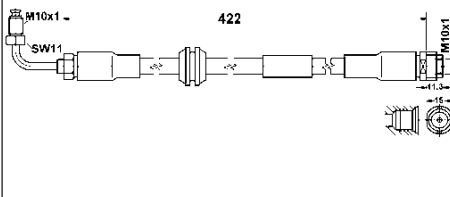
83.6169-0418.3**330894****Bremsschlauch**

Innengewinde [mm]: M10x1
 Außengewinde [mm]: M10x1
 Länge [mm]: 422
 MAPP-Code vorhanden:
 Schlüsselweite 1 [mm]: 11
 Schlüsselweite 2 [mm]: 15

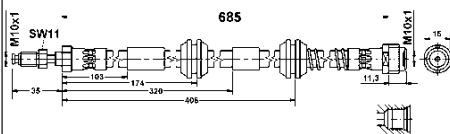
AUDI**83.6169-0685.3****330984****Bremsschlauch**

Innengewinde [mm]: M10x1
 Außengewinde [mm]: M10x1
 Länge [mm]: 685
 MAPP-Code vorhanden:
 Schlüsselweite 1 [mm]: 11
 Schlüsselweite 2 [mm]: 17

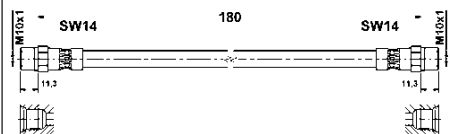
VW**83.6204-0180.3****330547****Bremsschlauch**

Innengewinde 2 [mm]: M10x1
 Länge [mm]: 180
 MAPP-Code vorhanden:
 Innengewinde 1 [mm]: M10x1
 Schlüsselweite 1 [mm]: 14

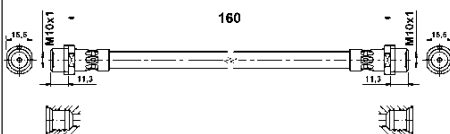
VOLVO**83.6212-0160.3****330318****Bremsschlauch**

Innengewinde 2 [mm]: M10x1
 Länge [mm]: 160
 MAPP-Code vorhanden:
 Innengewinde 1 [mm]: M10x1
 Schlüsselweite 1 [mm]: 15,5

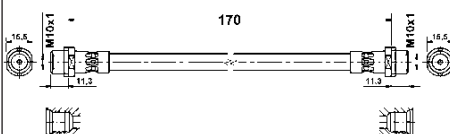
AUDI**83.6212-0170.3****330625****Bremsschlauch**

Innengewinde 2 [mm]: M10x1
 Länge [mm]: 170
 MAPP-Code vorhanden:
 Innengewinde 1 [mm]: M10x1
 Schlüsselweite 1 [mm]: 15,5

AUDI

83.6224-0200.3

330729

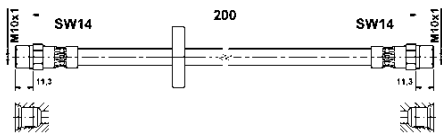
**Bremsschlauch**

Innengewinde 2 [mm]: M10x1

Länge [mm]: 200

MAPP-Code vorhanden:

Innengewinde 1 [mm]: M10x1

Schlüsselweite 1 [mm]: 14

AUDI

83.6225-0287.3

330735

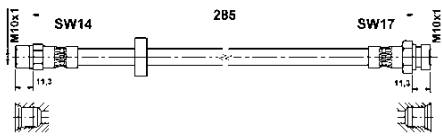
**Bremsschlauch**

Innengewinde 2 [mm]: M10x1

Länge [mm]: 285

MAPP-Code vorhanden:

Innengewinde 1 [mm]: M10x1

Schlüsselweite 1 [mm]: 14

Schlüsselweite 2 [mm]: 17

SEAT

83.6232-0465.3

330736

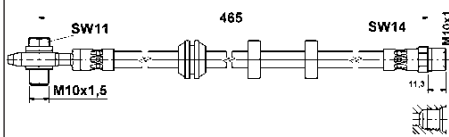
**Bremsschlauch**

Gewindemaß: M10x1,5

Länge [mm]: 465

MAPP-Code vorhanden:

Innengewinde [mm]: M10x1

Schlüsselweite 1 [mm]: 11

Schlüsselweite 2 [mm]: 14

Ergänzungsartikel/Ergänzende Info 2: mit Hohlsschraube

VW

83.6236-0175.3

330710

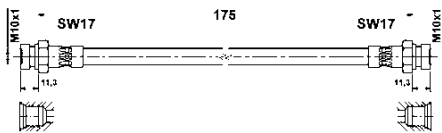
**Bremsschlauch**

Innengewinde 2 [mm]: M10x1

Länge [mm]: 175

MAPP-Code vorhanden:

Innengewinde 1 [mm]: M10x1

Schlüsselweite 1 [mm]: 17

SKODA, VW

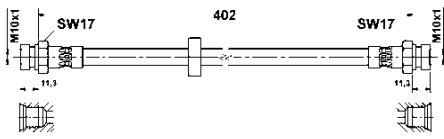
83.6236-0402.3**330464****Bremsschlauch**

Innengewinde 2 [mm]: M10x1

Länge [mm]: 400

MAPP-Code vorhanden:

Innengewinde 1 [mm]: M10x1

Schlüsselweite 1 [mm]: 17

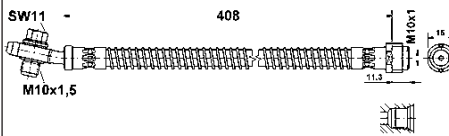
SEAT, VW**83.6238-0408.3****330895****Bremsschlauch**

Gewindemaß: M10x1,5

Länge [mm]: 408

MAPP-Code vorhanden:

Innengewinde [mm]: M10x1

Schlüsselweite 1 [mm]: 11

Schlüsselweite 2 [mm]: 15

Ergänzungsartikel/Ergänzende Info 2: mit Hohlschraube

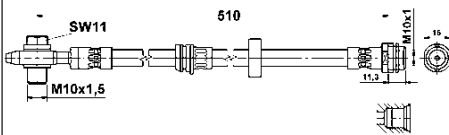
VW**83.6238-0508.3****330631****Bremsschlauch**

Gewindemaß: M10x1,5

Länge [mm]: 505

MAPP-Code vorhanden:

Innengewinde [mm]: M10x1

Schlüsselweite 1 [mm]: 11

Schlüsselweite 2 [mm]: 15

Ergänzungsartikel/Ergänzende Info 2: mit Hohlschraube

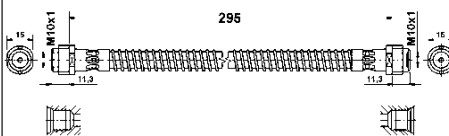
AUDI**83.6239-0297.3****330643****Bremsschlauch**

Innengewinde 2 [mm]: M10x1

Länge [mm]: 295

MAPP-Code vorhanden:

Innengewinde 1 [mm]: M10x1

Schlüsselweite 1 [mm]: 15

PORSCHE

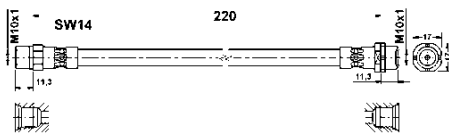
83.6240-0220.3**330465****Bremsschlauch**

Innengewinde 2 [mm]: M10x1

Länge [mm]: 220

MAPP-Code vorhanden:

Innengewinde 1 [mm]: M10x1

Schlüsselweite 1 [mm]: 14

Schlüsselweite 2 [mm]: 17

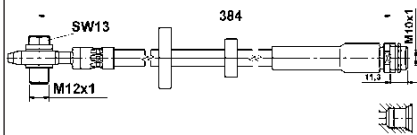
BMW**83.6243-0385.3****330632****Bremsschlauch**

Gewindemaß: M12x1

Länge [mm]: 380

MAPP-Code vorhanden:

Innengewinde [mm]: M10x1

Schlüsselweite 1 [mm]: 13

Schlüsselweite 2 [mm]: 15

Ergänzungsartikel/Ergänzende Info 2: mit Hohlsschraube

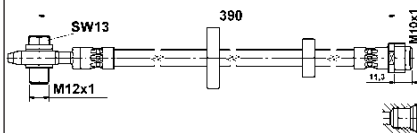
AUDI**83.6243-0393.3****330629****Bremsschlauch**

Gewindemaß: M12x1

Länge [mm]: 390

MAPP-Code vorhanden:

Innengewinde [mm]: M10x1

Schlüsselweite 1 [mm]: 13

Schlüsselweite 2 [mm]: 15

Ergänzungsartikel/Ergänzende Info 2: mit Hohlsschraube

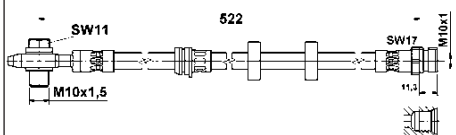
VW**83.6247-0522.3****330595****Bremsschlauch**

Gewindemaß: M10x1,5

Länge [mm]: 522

MAPP-Code vorhanden:

Innengewinde [mm]: M10x1

Schlüsselweite 1 [mm]: 11

Schlüsselweite 2 [mm]: 17

Ergänzungsartikel/Ergänzende Info 2: mit Hohlsschraube

SEAT, SKODA, VW

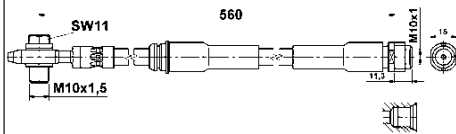
83.6252-0560.3**330557****Bremsschlauch**

Gewindemaß: M10x1,5

Länge [mm]: 560

MAPP-Code vorhanden:

Innengewinde [mm]: M10x1

Schlüsselweite 1 [mm]: 11

Schlüsselweite 2 [mm]: 15

Ergänzungsartikel/Ergänzende Info 2: mit Hohlsschraube

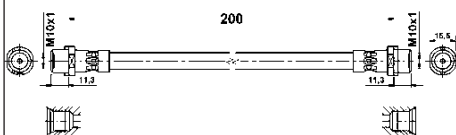
AUDI**83.6255-0200.3****330896****Bremsschlauch**

Innengewinde 2 [mm]: M10x1

Länge [mm]: 200

MAPP-Code vorhanden:

Innengewinde 1 [mm]: M10x1

Schlüsselweite 1 [mm]: 15,5

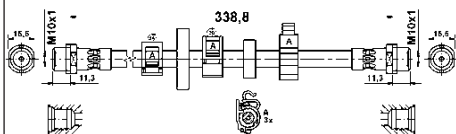
BMW**83.6255-0340.3****330745****Bremsschlauch**

Innengewinde 2 [mm]: M10x1

Länge [mm]: 340

MAPP-Code vorhanden:

Innengewinde 1 [mm]: M10x1

Schlüsselweite 1 [mm]: 15,5

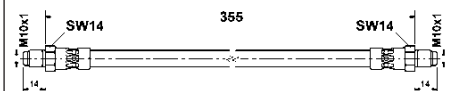
VW**83.6301-0355.3****330343****Bremsschlauch**

Außengewinde [mm]: M10x1

Länge [mm]: 355

MAPP-Code vorhanden:

Schlüsselweite 1 [mm]: 14

VW

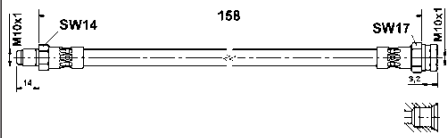
83.6401-0159.3**330746****Bremsschlauch**

Innengewinde [mm]: M10x1

Außengewinde [mm]: M10x1

Länge [mm]: 160

MAPP-Code vorhanden:

Schlüsselweite 1 [mm]: 14

Schlüsselweite 2 [mm]: 17

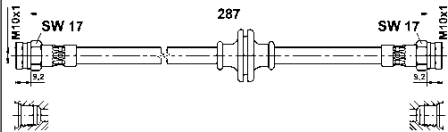
ALFA ROMEO, CITROËN, FIAT, LANCIA, PEUGEOT**83.6501-0282.3****330769****Bremsschlauch**

Innengewinde 2 [mm]: M10x1

Länge [mm]: 287

MAPP-Code vorhanden:

Innengewinde 1 [mm]: M10x1

Schlüsselweite 1 [mm]: 17

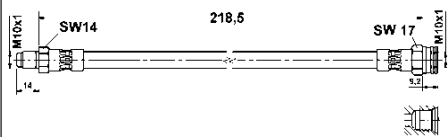
FIAT**83.7101-9219.3****330903****Bremsschlauch**

Innengewinde [mm]: M10x1

Außengewinde [mm]: M10x1

Länge [mm]: 218,5

MAPP-Code vorhanden:

Schlüsselweite 1 [mm]: 14

Schlüsselweite 2 [mm]: 17

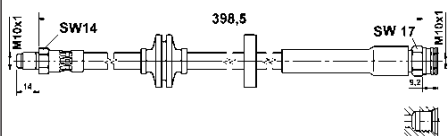
ABARTH, FIAT**83.7101-9399.3****330904****Bremsschlauch**

Innengewinde [mm]: M10x1

Außengewinde [mm]: M10x1

Länge [mm]: 398,5

MAPP-Code vorhanden:

Schlüsselweite 1 [mm]: 14

Schlüsselweite 2 [mm]: 17

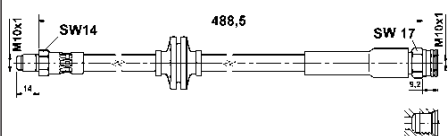
ALFA ROMEO**83.7101-9489.3****330906****Bremsschlauch**

Innengewinde [mm]: M10x1

Außengewinde [mm]: M10x1

Länge [mm]: 488,5

MAPP-Code vorhanden:

Schlüsselweite 1 [mm]: 14

Schlüsselweite 2 [mm]: 17

CITROËN, FIAT, PEUGEOT

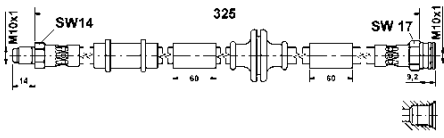
83.7101-9504.3**330898****Bremsschlauch**

Innengewinde [mm]: M10x1

Außengewinde [mm]: M10x1

Länge [mm]: 503,5

MAPP-Code vorhanden:

Schlüsselweite 1 [mm]: 14

Schlüsselweite 2 [mm]: 17

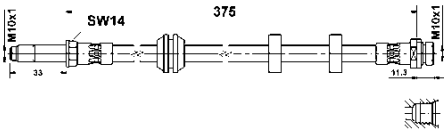
ALFA ROMEO**83.7114-0376.3****330373****Bremsschlauch**

Innengewinde [mm]: M10x1

Außengewinde [mm]: M10x1

Länge [mm]: 370

MAPP-Code vorhanden:

Schlüsselweite 1 [mm]: 14

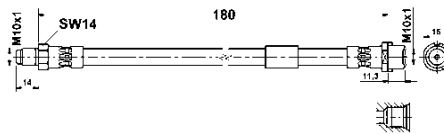
FORD**83.7119-0180.3****330634****Bremsschlauch**

Innengewinde [mm]: M10x1

Außengewinde [mm]: M10x1

Länge [mm]: 180

MAPP-Code vorhanden:

Schlüsselweite 1 [mm]: 14

Schlüsselweite 2 [mm]: 15

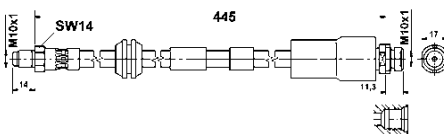
SAAB**83.7188-0446.3****330664****Bremsschlauch**

Innengewinde [mm]: M10x1

Außengewinde [mm]: M10x1

Länge [mm]: 470

MAPP-Code vorhanden:

Schlüsselweite 1 [mm]: 14

Schlüsselweite 2 [mm]: 17

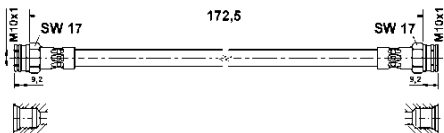
FORD, JAGUAR**83.7201-9173.3****330868****Bremsschlauch**

Innengewinde 2 [mm]: M10x1

Länge [mm]: 173

MAPP-Code vorhanden:

Innengewinde 1 [mm]: M10x1

Schlüsselweite 1 [mm]: 17

FIAT, LANCIA

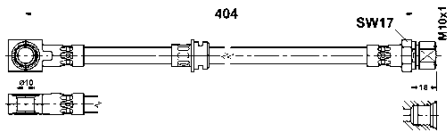
83.7216-0404.3**330374****Bremsschlauch**

Innengewinde [mm]: M10x1

Flanschlochdurchmesser [mm]: 10

Länge [mm]: 400

MAPP-Code vorhanden:

Schlüsselweite 1 [mm]: 17

Ergänzungsartikel/Ergänzende Info 2: ohne Hohlschraube

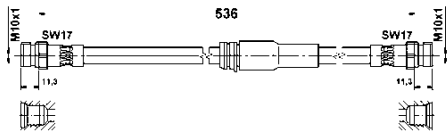
OPEL, VAUXHALL**83.7249-0536.3****330900****Bremsschlauch**

Innengewinde 2 [mm]: M10x1

Länge [mm]: 536

MAPP-Code vorhanden:

Innengewinde 1 [mm]: M10x1

Schlüsselweite 1 [mm]: 17

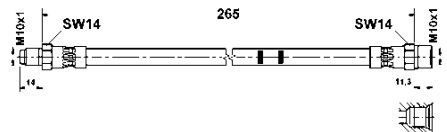
AUDI, VW**83.7704-0266.3****330979****Bremsschlauch**

Innengewinde [mm]: M10x1

Außengewinde [mm]: M10x1

Länge [mm]: 265

MAPP-Code vorhanden:

Schlüsselweite 1 [mm]: 14

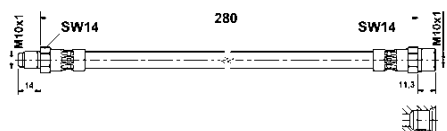
VOLVO**83.7704-0281.3****330804****Bremsschlauch**

Innengewinde [mm]: M10x1

Außengewinde [mm]: M10x1

Länge [mm]: 280

MAPP-Code vorhanden:

Schlüsselweite 1 [mm]: 14

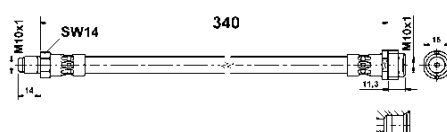
MERCEDES-BENZ**83.7705-0342.3****331273****Bremsschlauch**

Innengewinde [mm]: M10x1

Außengewinde [mm]: M10x1

Länge [mm]: 340

MAPP-Code vorhanden:

Schlüsselweite 1 [mm]: 14

Schlüsselweite 2 [mm]: 15

MERCEDES-BENZ

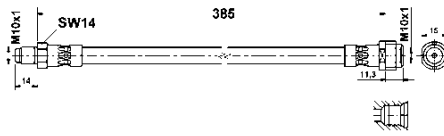
83.7705-0386.3**330828****Bremsschlauch**

Innengewinde [mm]: M10x1

Außengewinde [mm]: M10x1

Länge [mm]: 385

MAPP-Code vorhanden:

Schlüsselweite 1 [mm]: 14

Schlüsselweite 2 [mm]: 15

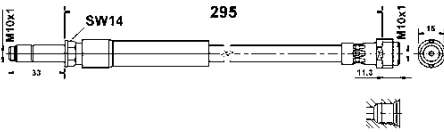
MERCEDES-BENZ**83.7713-0294.3****331518****Bremsschlauch**

Innengewinde [mm]: M10x1

Außengewinde [mm]: M10x1

Länge [mm]: 295

MAPP-Code vorhanden:

Schlüsselweite 1 [mm]: 14

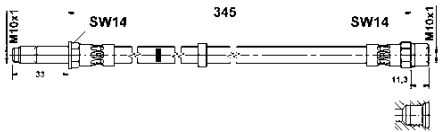
MERCEDES-BENZ**83.7713-0347.3****330986****Bremsschlauch**

Innengewinde [mm]: M10x1

Außengewinde [mm]: M10x1

Länge [mm]: 345

MAPP-Code vorhanden:

Schlüsselweite 1 [mm]: 14

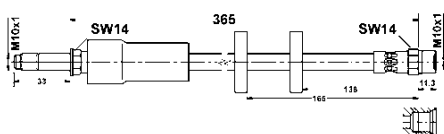
VOLVO**83.7713-0366.3****331100****Bremsschlauch**

Innengewinde [mm]: M10x1

Außengewinde [mm]: M10x1

Länge [mm]: 423

MAPP-Code vorhanden:

Schlüsselweite 1 [mm]: 12

Schlüsselweite 2 [mm]: 14

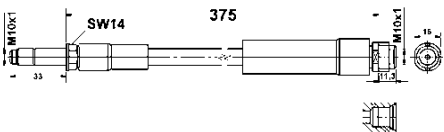
VOLVO**83.7713-0374.3****331519****Bremsschlauch**

Innengewinde [mm]: M10x1

Außengewinde [mm]: M10x1

Länge [mm]: 375

MAPP-Code vorhanden:

Schlüsselweite 1 [mm]: 14

MERCEDES-BENZ

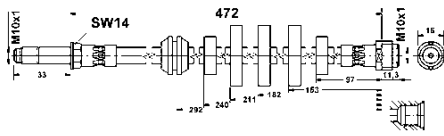
83.7713-0476.3**331116****Bremsschlauch**

Innengewinde [mm]: M10x1

Außengewinde [mm]: M10x1

Länge [mm]: 472

MAPP-Code vorhanden:

Schlüsselweite 1 [mm]: 14

Schlüsselweite 2 [mm]: 15

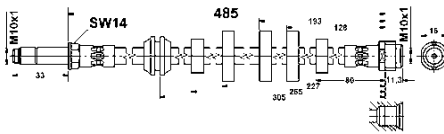
AUDI**83.7713-0483.3****331229****Bremsschlauch**

Innengewinde [mm]: M10x1

Außengewinde [mm]: M10x1

Länge [mm]: 485

MAPP-Code vorhanden:

Schlüsselweite 1 [mm]: 14

Schlüsselweite 2 [mm]: 15

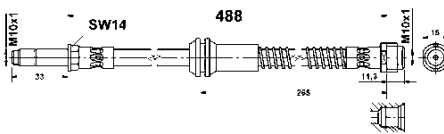
AUDI**83.7713-0487.3****331342****Bremsschlauch**

Innengewinde [mm]: M10x1

Außengewinde [mm]: M10x1

Länge [mm]: 488

MAPP-Code vorhanden:

Schlüsselweite 1 [mm]: 14

Schlüsselweite 2 [mm]: 15,5

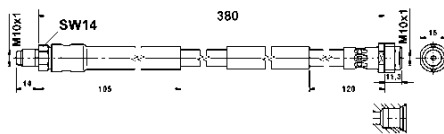
MERCEDES-BENZ**83.7715-0380.3****331269****Bremsschlauch**

Innengewinde [mm]: M10x1

Außengewinde [mm]: M10x1

Länge [mm]: 380

MAPP-Code vorhanden:

Schlüsselweite 1 [mm]: 14

Schlüsselweite 2 [mm]: 15

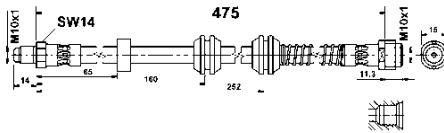
MERCEDES-BENZ**83.7715-0473.3****331537****Bremsschlauch**

Innengewinde [mm]: M10x1

Außengewinde [mm]: M10x1

Länge [mm]: 475

MAPP-Code vorhanden:

Schlüsselweite 1 [mm]: 14

MERCEDES-BENZ

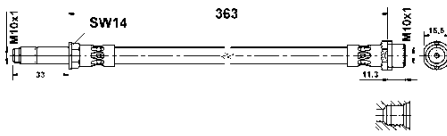
83.7716-0363.3**330829****Bremsschlauch**

Innengewinde [mm]: M10x1

Außengewinde [mm]: M10x1

Länge [mm]: 363

MAPP-Code vorhanden:

Schlüsselweite 1 [mm]: 14

Schlüsselweite 2 [mm]: 15,5

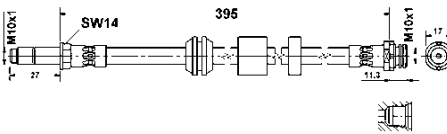
MERCEDES-BENZ, VW**83.7716-0397.3****330790****Bremsschlauch**

Innengewinde [mm]: M10x1

Außengewinde [mm]: M10x1

Länge [mm]: 395

MAPP-Code vorhanden:

Schlüsselweite 1 [mm]: 14

Schlüsselweite 2 [mm]: 17

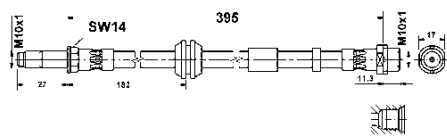
FORD**83.7716-0398.3****330987****Bremsschlauch**

Innengewinde [mm]: M10x1

Außengewinde [mm]: M10x1

Länge [mm]: 395

MAPP-Code vorhanden:

Schlüsselweite 1 [mm]: 14

Schlüsselweite 2 [mm]: 17

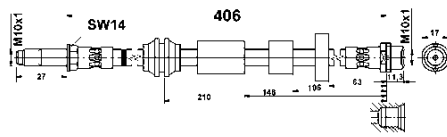
VOLVO**83.7716-0408.3****331520****Bremsschlauch**

Innengewinde [mm]: M10x1

Außengewinde [mm]: M10x1

Länge [mm]: 406

MAPP-Code vorhanden:

Schlüsselweite 1 [mm]: 14

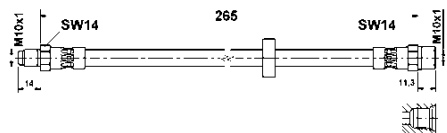
VOLVO**83.7724-0268.3****331076****Bremsschlauch**

Innengewinde [mm]: M10x1

Außengewinde [mm]: M10x1

Länge [mm]: 265

MAPP-Code vorhanden:

Schlüsselweite 1 [mm]: 14

VOLVO

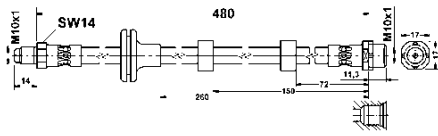
83.7750-0482.3**331270****Bremsschlauch**

Innengewinde [mm]: M10x1

Außengewinde [mm]: M10x1

Länge [mm]: 480

MAPP-Code vorhanden:

Schlüsselweite 1 [mm]: 14

Schlüsselweite 2 [mm]: 17

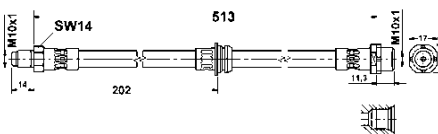
LAND ROVER**83.7750-0513.3****331051****Bremsschlauch**

Innengewinde [mm]: M10x1

Außengewinde [mm]: M10x1

Länge [mm]: 513

MAPP-Code vorhanden:

Schlüsselweite 1 [mm]: 14

Schlüsselweite 2 [mm]: 17

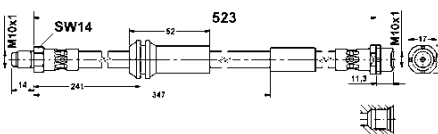
BMW**83.7750-0524.3****331230****Bremsschlauch**

Innengewinde [mm]: M10x1

Außengewinde [mm]: M10x1

Länge [mm]: 523

MAPP-Code vorhanden:

Schlüsselweite 1 [mm]: 14

Schlüsselweite 2 [mm]: 17

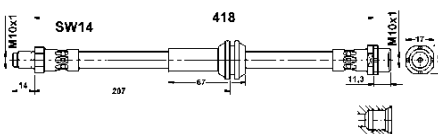
MINI**83.7751-0417.3****331102****Bremsschlauch**

Innengewinde [mm]: M10x1

Außengewinde [mm]: M10x1

Länge [mm]: 418

MAPP-Code vorhanden:

Schlüsselweite 1 [mm]: 14

Schlüsselweite 2 [mm]: 17

MINI

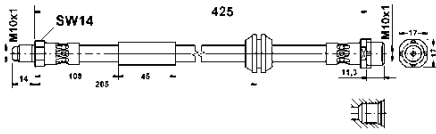
83.7751-0425.3**331271****Bremsschlauch**

Innengewinde [mm]: M10x1

Außengewinde [mm]: M10x1

Länge [mm]: 425

MAPP-Code vorhanden:

Schlüsselweite 1 [mm]: 14

Schlüsselweite 2 [mm]: 17

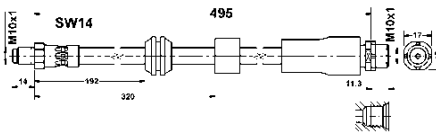
MINI**83.7751-0495.3****331104****Bremsschlauch**

Innengewinde [mm]: M10x1

Außengewinde [mm]: M10x1

Länge [mm]: 495

MAPP-Code vorhanden:

Schlüsselweite 1 [mm]: 14

Schlüsselweite 2 [mm]: 17

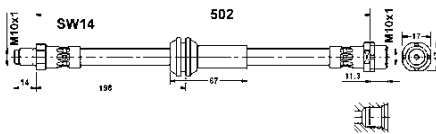
BMW**83.7751-0502.3****331109****Bremsschlauch**

Innengewinde [mm]: M10x1

Außengewinde [mm]: M10x1

Länge [mm]: 502

MAPP-Code vorhanden:

Schlüsselweite 1 [mm]: 14

Schlüsselweite 2 [mm]: 17

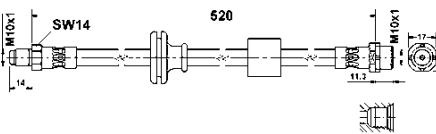
BMW**83.7751-0520.3****331052****Bremsschlauch**

Innengewinde [mm]: M10x1

Außengewinde [mm]: M10x1

Länge [mm]: 520

MAPP-Code vorhanden:

Schlüsselweite 1 [mm]: 14

Schlüsselweite 2 [mm]: 17

BMW

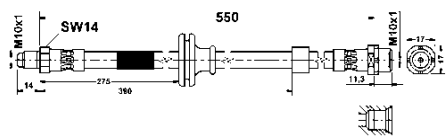
83.7751-0553.3**331103****Bremsschlauch**

Innengewinde [mm]: M10x1

Außengewinde [mm]: M10x1

Länge [mm]: 550

MAPP-Code vorhanden:

Schlüsselweite 1 [mm]: 14

Schlüsselweite 2 [mm]: 17

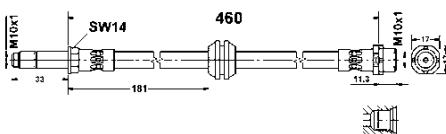
BMW**83.7752-0460.3****331337****Bremsschlauch**

Innengewinde [mm]: M10x1

Außengewinde [mm]: M10x1

Länge [mm]: 460

MAPP-Code vorhanden:

Schlüsselweite 1 [mm]: 14

Schlüsselweite 2 [mm]: 17

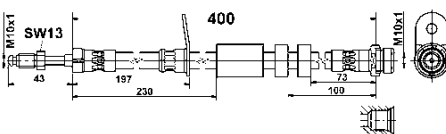
BMW**83.7769-0398.3****331472****Bremsschlauch**

Innengewinde [mm]: M10x1

Außengewinde [mm]: M10x1

Länge [mm]: 400

MAPP-Code vorhanden:

Schlüsselweite 1 [mm]: 13

Schlüsselweite 2 [mm]: 17

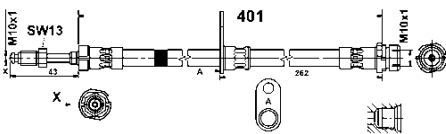
FORD**83.7769-0406.3****331521****Bremsschlauch**

Innengewinde [mm]: M10x1

Außengewinde [mm]: M10x1

Länge [mm]: 401

MAPP-Code vorhanden:

Schlüsselweite 1 [mm]: 13

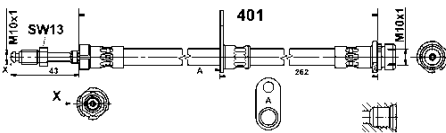
FORD**83.7769-0407.3****331522****Bremsschlauch**

Innengewinde [mm]: M10x1

Außengewinde [mm]: M10x1

Länge [mm]: 401

MAPP-Code vorhanden:

Schlüsselweite 1 [mm]: 13

FORD

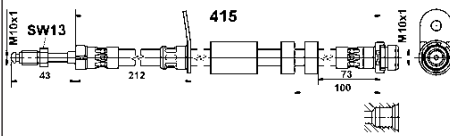
83.7769-0417.3**331474**

Bremsschlauch

Innengewinde [mm]: M10x1



Außengewinde [mm]: M10x1

Länge [mm]: 415

MAPP-Code vorhanden:

Schlüsselweite 1 [mm]: 13

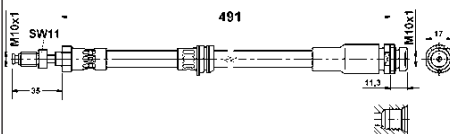
Schlüsselweite 2 [mm]: 17

FORD**83.7769-0493.3****330861**

Bremsschlauch

Innengewinde [mm]: M10x1



Außengewinde [mm]: M10x1

Länge [mm]: 491

MAPP-Code vorhanden:

Schlüsselweite 1 [mm]: 11

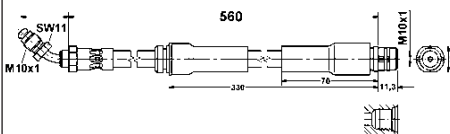
Schlüsselweite 2 [mm]: 17

FORD**83.7769-0561.3****331105**

Bremsschlauch



Innengewinde [mm]: M10x1

Außengewinde [mm]: M10x1

Länge [mm]: 560

MAPP-Code vorhanden:

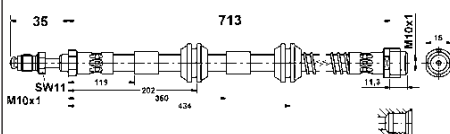
Schlüsselweite 1 [mm]: 15

AUDI**83.7769-0713.3****331097**

Bremsschlauch

Innengewinde [mm]: M10x1

Außengewinde [mm]: M10x1

Länge [mm]: 713

MAPP-Code vorhanden:

Schlüsselweite 1 [mm]: 11

Schlüsselweite 2 [mm]: 15

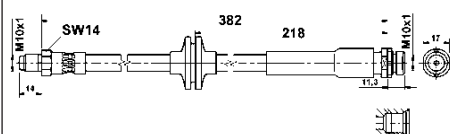
PORSCHE, VW**83.7788-0383.3****330972**

Bremsschlauch

Innengewinde [mm]: M10x1

Außengewinde [mm]: M10x1

Länge [mm]: 382

MAPP-Code vorhanden:

Schlüsselweite 1 [mm]: 14

Schlüsselweite 2 [mm]: 17

MAZDA, VOLVO

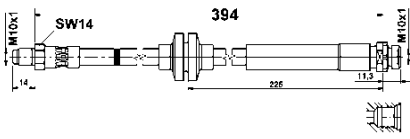
83.7788-0393.3**331523****Bremsschlauch**

Innengewinde [mm]: M10x1
 Außengewinde [mm]: M10x1
 Länge [mm]: 394
 MAPP-Code vorhanden:
 Schlüsselweite 1 [mm]: 14

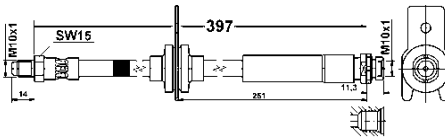
VOLVO**83.7788-0396.3****331524****Bremsschlauch**

Innengewinde [mm]: M10x1
 Außengewinde [mm]: M10x1
 Länge [mm]: 397
 MAPP-Code vorhanden:
 Schlüsselweite 1 [mm]: 15

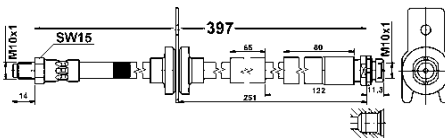
FORD**83.7788-0399.3****331525****Bremsschlauch**

Innengewinde [mm]: M10x1
 Außengewinde [mm]: M10x1
 Länge [mm]: 397
 MAPP-Code vorhanden:
 Schlüsselweite 1 [mm]: 15

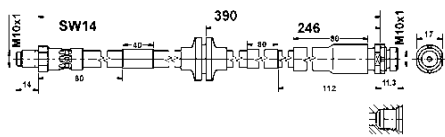
FORD**83.7788-0409.3****330981****Bremsschlauch**

Innengewinde [mm]: M10x1
 Außengewinde [mm]: M10x1
 Länge [mm]: 410
 MAPP-Code vorhanden:
 Schlüsselweite 1 [mm]: 14

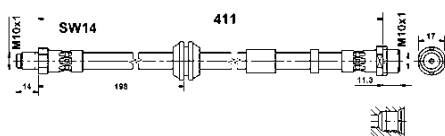
FORD**83.7788-0414.3****330988****Bremsschlauch**

Innengewinde [mm]: M10x1
 Außengewinde [mm]: M10x1
 Länge [mm]: 411
 MAPP-Code vorhanden:
 Schlüsselweite 1 [mm]: 14
 Schlüsselweite 2 [mm]: 17

VOLVO

83.7788-0417.3

331526

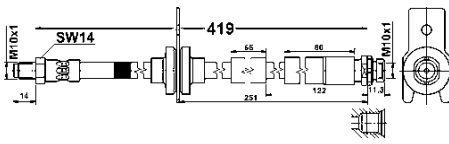

Bremsschlauch

Innengewinde [mm]: M10x1

Außengewinde [mm]: M10x1

Länge [mm]: 419

MAPP-Code vorhanden:

Schlüsselweite 1 [mm]: 14

FORD

83.7788-0435.3

331119

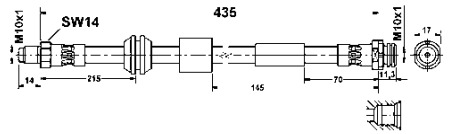

Bremsschlauch

Innengewinde [mm]: M10x1

Außengewinde [mm]: M10x1

Länge [mm]: 435

MAPP-Code vorhanden:

Schlüsselweite 1 [mm]: 14

Schlüsselweite 2 [mm]: 17

FORD

83.7788-0466.3

331527

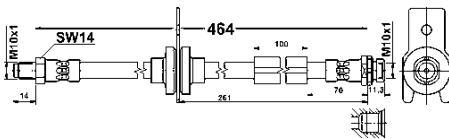

Bremsschlauch

Innengewinde [mm]: M10x1

Außengewinde [mm]: M10x1

Länge [mm]: 464

MAPP-Code vorhanden:

Schlüsselweite 1 [mm]: 14

FORD

83.7788-0472.3

331120

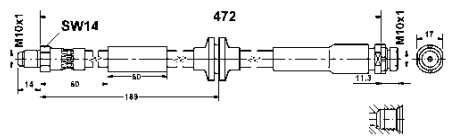

Bremsschlauch

Innengewinde [mm]: M10x1

Außengewinde [mm]: M10x1

Länge [mm]: 472

MAPP-Code vorhanden:

Schlüsselweite 1 [mm]: 14

Schlüsselweite 2 [mm]: 17

FORD

83.7804-0150.3

330853

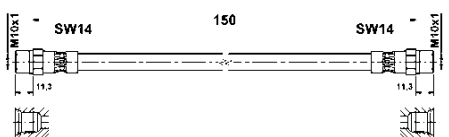

Bremsschlauch

Innengewinde 2 [mm]: M10x1

Länge [mm]: 150

MAPP-Code vorhanden:

Innengewinde 1 [mm]: M10x1

Schlüsselweite 1 [mm]: 14

AUDI

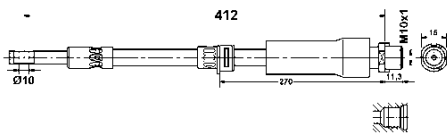

83.7807-0412.3**331098****Bremsschlauch**

Innengewinde [mm]: M10x1

Flanschlochdurchmesser [mm]: 10

Länge [mm]: 412

MAPP-Code vorhanden:

Schlüsselweite 1 [mm]: 15

Ergänzungsartikel/Ergänzende Info 2: ohne Hohlschraube

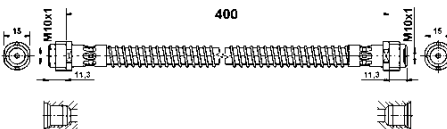
CHEVROLET, OPEL, SAAB, VAUXHALL**83.7812-0400.3****331214****Bremsschlauch**

Innengewinde 2 [mm]: M10x1

Länge [mm]: 400

MAPP-Code vorhanden:

Innengewinde 1 [mm]: M10x1

Schlüsselweite 1 [mm]: 15

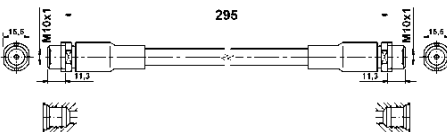
AUDI, PORSCHE, VW**83.7813-0295.3****330799****Bremsschlauch**

Innengewinde 2 [mm]: M10x1

Länge [mm]: 295

MAPP-Code vorhanden:

Innengewinde 1 [mm]: M10x1

Schlüsselweite 1 [mm]: 15,5

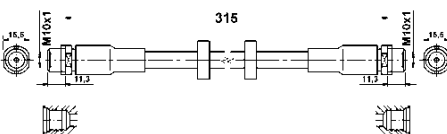
AUDI, SKODA, VW**83.7813-0315.3****330870****Bremsschlauch**

Innengewinde 2 [mm]: M10x1

Länge [mm]: 315

MAPP-Code vorhanden:

Innengewinde 1 [mm]: M10x1

Schlüsselweite 1 [mm]: 15,5

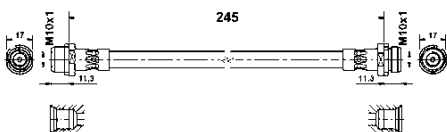
AUDI**83.7827-0245.3****331113****Bremsschlauch**

Innengewinde 2 [mm]: M10x1

Länge [mm]: 245

MAPP-Code vorhanden:

Innengewinde 1 [mm]: M10x1

Schlüsselweite 1 [mm]: 17

BMW

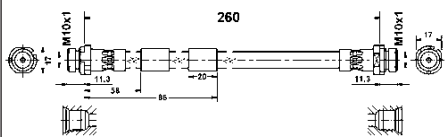
83.7827-0263.3**331193****Bremsschlauch**

Innengewinde 2 [mm]: M10x1

Länge [mm]: 260

MAPP-Code vorhanden:

Innengewinde 1 [mm]: M10x1

Schlüsselweite 1 [mm]: 14

Schlüsselweite 2 [mm]: 17

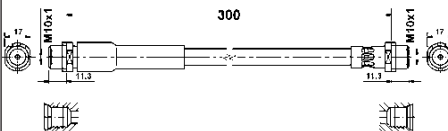
FORD**83.7827-0300.3****330902****Bremsschlauch**

Innengewinde 2 [mm]: M10x1

Länge [mm]: 300

MAPP-Code vorhanden:

Innengewinde 1 [mm]: M10x1

Schlüsselweite 1 [mm]: 17

FORD, MAZDA**83.7827-0321.3****330862****Bremsschlauch**

Innengewinde 2 [mm]: M10x1

Länge [mm]: 320

MAPP-Code vorhanden:

Innengewinde 1 [mm]: M10x1

Schlüsselweite 1 [mm]: 17

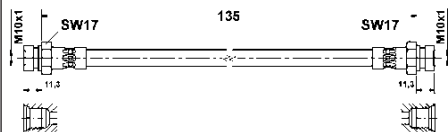
FORD**83.7836-0135.3****330816****Bremsschlauch**

Innengewinde 2 [mm]: M10x1

Länge [mm]: 135

MAPP-Code vorhanden:

Innengewinde 1 [mm]: M10x1

Schlüsselweite 1 [mm]: 17

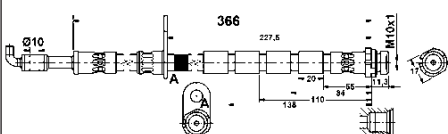
SEAT, VW**83.7838-0370.3****331122****Bremsschlauch**

Innengewinde [mm]: M10x1

Flanschlochdurchmesser [mm]: 10

Länge [mm]: 366

MAPP-Code vorhanden:

Schlüsselweite 1 [mm]: 17

Ergänzungsartike/Ergänzende Info 2: ohne Hohlschraube

FORD

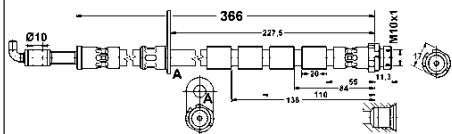
83.7838-0371.3**331123****Bremsschlauch**

Innengewinde [mm]: M10x1

Flanschlochdurchmesser [mm]: 10

Länge [mm]: 366

MAPP-Code vorhanden:

Schlüsselweite 1 [mm]: 17

Ergänzungsartikel/Ergänzende Info 2: ohne Hohlschraube

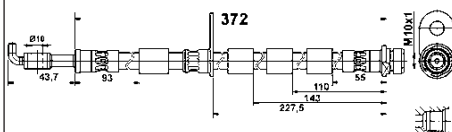
FORD**83.7838-0376.3****331475****Bremsschlauch**

Innengewinde [mm]: M10x1

Flanschlochdurchmesser [mm]: 10

Länge [mm]: 372

MAPP-Code vorhanden:

Schlüsselweite 1 [mm]: 17

Ergänzungsartikel/Ergänzende Info 2: ohne Hohlschraube

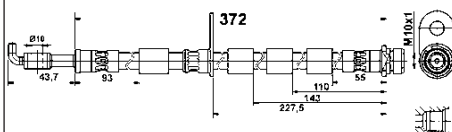
FORD**83.7838-0377.3****331476****Bremsschlauch**

Innengewinde [mm]: M10x1

Flanschlochdurchmesser [mm]: 10

Länge [mm]: 372

MAPP-Code vorhanden:

Schlüsselweite 1 [mm]: 17

Ergänzungsartikel/Ergänzende Info 2: ohne Hohlschraube

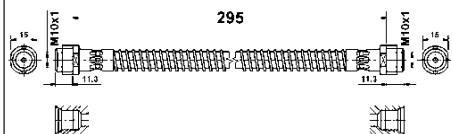
FORD**83.7839-0298.3****331528****Bremsschlauch**

Innengewinde 2 [mm]: M10x1

Länge [mm]: 295

MAPP-Code vorhanden:

Innengewinde 1 [mm]: M10x1

PORSCHE

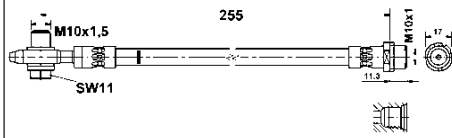
83.7847-0254.3**331233****Bremsschlauch**

Gewindemaß: M10x1,5

Länge [mm]: 255

MAPP-Code vorhanden:

Innengewinde [mm]: M10x1

Schlüsselweite 1 [mm]: 11

Schlüsselweite 2 [mm]: 17

Ergänzungsartikel/Ergänzende Info 2: mit Hohlsschraube

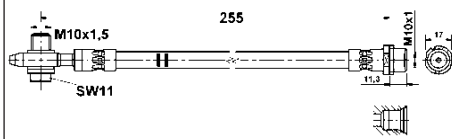
AUDI, SEAT, SKODA, VW**83.7847-0257.3****331234****Bremsschlauch**

Gewindemaß: M10x1,5

Länge [mm]: 255

MAPP-Code vorhanden:

Innengewinde [mm]: M10x1

Schlüsselweite 1 [mm]: 11

Schlüsselweite 2 [mm]: 17

Ergänzungsartikel/Ergänzende Info 2: mit Hohlsschraube

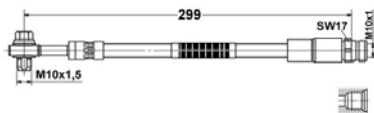
AUDI, SEAT, SKODA, VW**83.7847-0300.3****331637****Bremsschlauch**

Innengewinde [mm]: M10x1

Gewindemaß: M10x1,5

Länge [mm]: 299

MAPP-Code vorhanden:

Schlüsselweite 1 [mm]: 11

Schlüsselweite 2 [mm]: 17

Ergänzungsartikel/Ergänzende Info 2: mit Hohlsschraube

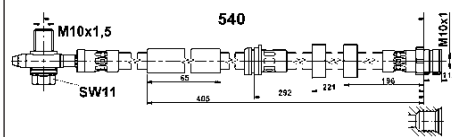
AUDI, VW**83.7847-0543.3****331529****Bremsschlauch**

Gewindemaß: M10x1,5

Länge [mm]: 540

MAPP-Code vorhanden:

Innengewinde [mm]: M10x1

Flanschlochdurchmesser [mm]: 10

Schlüsselweite 1 [mm]: 11

Schlüsselweite 2 [mm]: 17

Ergänzungsartikel/Ergänzende Info 2: mit Hohlsschraube

AUDI, SEAT, SKODA, VW

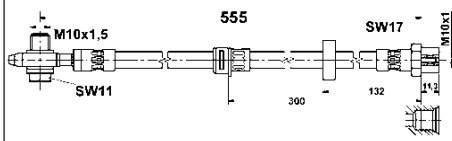
83.7847-0556.3**331339****Bremsschlauch**

Innengewinde [mm]: M10x1

Gewindemaß: M10x1,5

Länge [mm]: 555

MAPP-Code vorhanden:

Schlüsselweite 1 [mm]: 17

Ergänzungsartikel/Ergänzende Info 2: mit Hohlsschraube

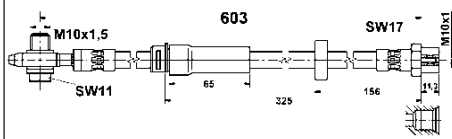
SEAT, VW**83.7847-0602.3****331340****Bremsschlauch**

Innengewinde [mm]: M10x1

Gewindemaß: M10x1,5

Länge [mm]: 603

MAPP-Code vorhanden:

Schlüsselweite 1 [mm]: 17

Ergänzungsartikel/Ergänzende Info 2: mit Hohlsschraube

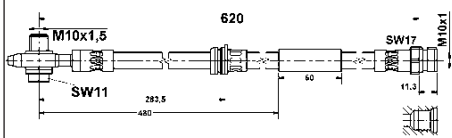
VW**83.7847-0620.3****331110****Bremsschlauch**

Innengewinde [mm]: M10x1

Gewindemaß: M10x1,5

Länge [mm]: 620

MAPP-Code vorhanden:

Schlüsselweite 1 [mm]: 17

Ergänzungsartikel/Ergänzende Info 2: mit Hohlsschraube

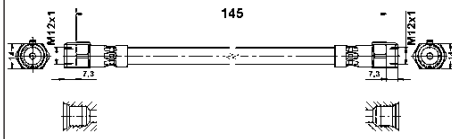
AUDI**83.7849-0145.3****331106****Bremsschlauch**

Innengewinde 2 [mm]: M12x1

Länge [mm]: 145

MAPP-Code vorhanden:

Innengewinde 1 [mm]: M12x1

Schlüsselweite 1 [mm]: 14

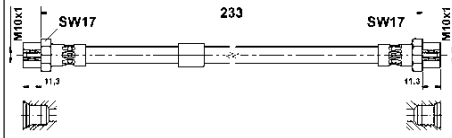
VW**83.7849-0236.3****330873****Bremsschlauch**

Innengewinde 2 [mm]: M10x1

Länge [mm]: 233

MAPP-Code vorhanden:

Innengewinde 1 [mm]: M10x1

Schlüsselweite 1 [mm]: 17

VW

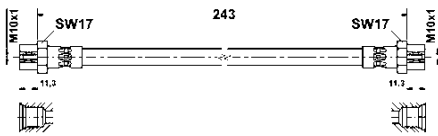
83.7849-0243.3**331099****Bremsschlauch**

Innengewinde 2 [mm]: M10x1

Länge [mm]: 243

MAPP-Code vorhanden:

Innengewinde 1 [mm]: M10x1

Schlüsselweite 1 [mm]: 17

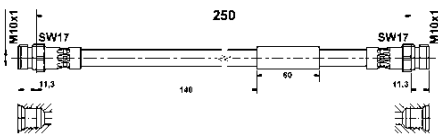
SKODA, VW**83.7849-0250.3****331111****Bremsschlauch**

Innengewinde 2 [mm]: M10x1

Länge [mm]: 250

MAPP-Code vorhanden:

Innengewinde 1 [mm]: M10x1

Schlüsselweite 1 [mm]: 17

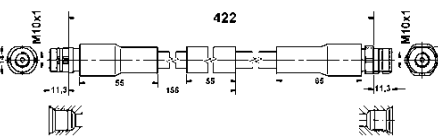
AUDI**83.7849-0419.3****331114****Bremsschlauch**

Innengewinde 2 [mm]: M10x1

Länge [mm]: 422

MAPP-Code vorhanden:

Innengewinde 1 [mm]: M10x1

Schlüsselweite 1 [mm]: 14

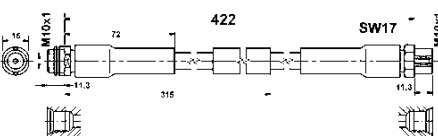
AUDI, VW**83.7849-0426.3****331235****Bremsschlauch**

Innengewinde [mm]: M10x1

Länge [mm]: 422

MAPP-Code vorhanden:

Schlüsselweite 1 [mm]: 15

Schlüsselweite 2 [mm]: 17

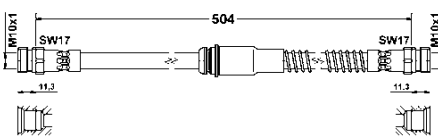
AUDI**83.7849-0502.3****331125****Bremsschlauch**

Innengewinde 2 [mm]: M10x1

Länge [mm]: 504

MAPP-Code vorhanden:

Innengewinde 1 [mm]: M10x1

Schlüsselweite 1 [mm]: 17

AUDI, SEAT, SKODA, VW

83.7849-0554.3

331112

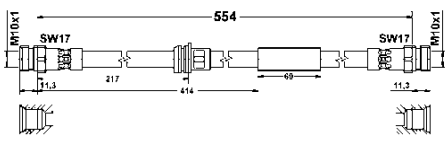

Bremsschlauch

Innengewinde 2 [mm]: M10x1
 Länge [mm]: 554
 MAPP-Code vorhanden:
 Innengewinde 1 [mm]: M10x1
 Schlüsselweite 1 [mm]: 17

AUDI

83.7850-0180.3

331054

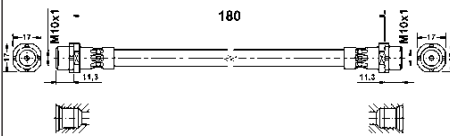

Bremsschlauch

Innengewinde 2 [mm]: M10x1
 Länge [mm]: 180
 MAPP-Code vorhanden:
 Innengewinde 1 [mm]: M10x1
 Schlüsselweite 1 [mm]: 17

BMW

83.7855-0354.3

331236

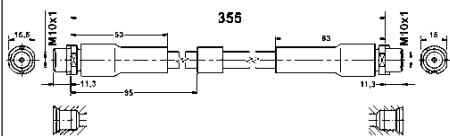

Bremsschlauch

Innengewinde [mm]: M10x1
 Länge [mm]: 355
 MAPP-Code vorhanden:
 Schlüsselweite 1 [mm]: 15
 Schlüsselweite 2 [mm]: 16

AUDI

83.7856-0369.3

331237

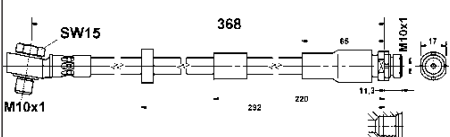

Bremsschlauch

Gewindemaß: M10x1
 Länge [mm]: 368
 MAPP-Code vorhanden:
 Innengewinde [mm]: M10x1
 Schlüsselweite 1 [mm]: 15
 Schlüsselweite 2 [mm]: 17
 Ergänzungsartikel/Ergänzende Info 2: mit Hohlschraube

JAGUAR

83.7858-0140.3

330837

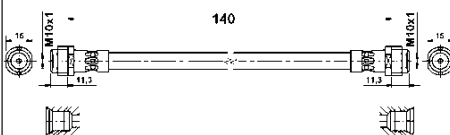

Bremsschlauch

Innengewinde 2 [mm]: M10x1
 Länge [mm]: 140
 MAPP-Code vorhanden:
 Innengewinde 1 [mm]: M10x1
 Schlüsselweite 1 [mm]: 15

AUDI, SEAT, SKODA, VW

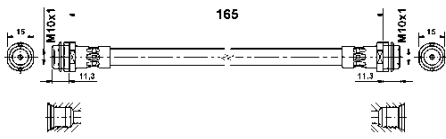
83.7858-0165.3**331107****Bremsschlauch**

Innengewinde 2 [mm]: M10x1

Länge [mm]: 165

MAPP-Code vorhanden:

Innengewinde 1 [mm]: M10x1

Schlüsselweite 1 [mm]: 15

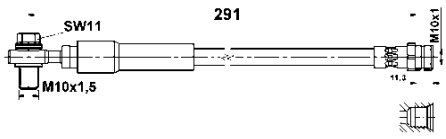
VW**83.8207-0290.3****331534****Bremsschlauch**

Gewindemaß: M10x1,5

Länge [mm]: 291

MAPP-Code vorhanden:

Innengewinde [mm]: M10x1

Flanschlochdurchmesser [mm]: 10

Schlüsselweite 1 [mm]: 11

Schlüsselweite 2 [mm]: 17

Ergänzungsartikel/Ergänzende Info 2: mit Hohlsschraube

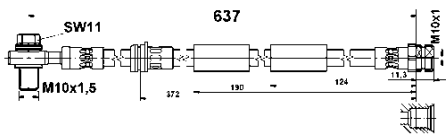
AUDI, SKODA, VW**83.8247-0636.3****331536****Bremsschlauch**

Gewindemaß: M10x1,5

Länge [mm]: 637

MAPP-Code vorhanden:

Innengewinde [mm]: M10x1

Flanschlochdurchmesser [mm]: 10

Schlüsselweite 1 [mm]: 11

Schlüsselweite 2 [mm]: 17

Ergänzungsartikel/Ergänzende Info 2: mit Hohlsschraube

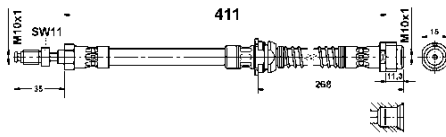
AUDI, CUPRA, SEAT, SKODA, VW**83.8569-0412.3****331489****Bremsschlauch**

Innengewinde [mm]: M10x1

Außengewinde [mm]: M10x1

Länge [mm]: 411

MAPP-Code vorhanden:

Schlüsselweite 1 [mm]: 11

Schlüsselweite 2 [mm]: 15

PORSCHE



DE Fahrzeugverwendungen

















EN Applications of vehicles

























ES Aplicaciones











FR Applications











IT Applicazioni autoveicoli







2024











	kw			 	! #		
ABARTH - 500 / 595 / 695 01/08→							
 Bremssattel							
1.4	99 - 121	08/08→	←	<input type="checkbox"/>		24.3541-1829.5 240721	BOS - Halter
			←	<input type="checkbox"/>		24.3541-1830.5 240722	BOS - Halter
			→	<input type="checkbox"/>		24.3347-1715.5 240719	TRW - Halter
			→	<input type="checkbox"/>		24.3347-1716.5 240720	TRW - Halter
 Bremsschlauch							
1.4	99 - 121	08/08→	←		2	24.5104-0378.3 331681	L= 400
						24.5112-0356.3 331129	L= 355
			→		2	83.7101-9219.3 330903	L= 218,5
1.4	132 - 140	08/08→	→		2	83.7101-9219.3 330903	L= 218,5
ABARTH - 500C / 595C / 695C 05/08→							
 Bremssattel							
1.4	99 - 132	05/08→	←	<input type="checkbox"/>		24.3541-1829.5 240721	BOS - Halter
			←	<input type="checkbox"/>		24.3541-1830.5 240722	BOS - Halter
			→	<input type="checkbox"/>		24.3347-1715.5 240719	TRW - Halter
			→	<input type="checkbox"/>		24.3347-1716.5 240720	TRW - Halter
 Bremsschlauch							
1.4	99 - 132	05/08→	←		2	24.5104-0378.3 331681	L= 400
						24.5112-0356.3 331129	L= 355
			→		2	83.7101-9219.3 330903	L= 218,5
ABARTH - GRANDE PUNTO 07/07→06/10							
 Bremsschlauch							
1.4	114	07/07→06/10	→		2	24.5112-0142.3 331016	L= 142
1.4 ESSEESSE / SUPERSPORT	132	05/08→06/10	→		2	24.5228-0216.3 330908	L= 215
ABARTH - PUNTO 03/12→							
 Bremssattel							
1.4	120	03/12→	→	<input type="checkbox"/>		24.3367-1717.5 241405	BOS - Halter
1.4 SUPERSPORT	132	03/12→	→	<input type="checkbox"/>		24.3367-1718.5 241406	BOS - Halter
 Bremsschlauch							
1.4	120	03/12→	→		2	24.5112-0142.3 331016	L= 142
1.4 SUPERSPORT	132	03/12→	→		2	24.5228-0216.3 330908	L= 215
ABARTH - PUNTO EVO 07/08→02/12							
 Bremssattel							
1.4	120	10/09→02/12	→	<input type="checkbox"/>		24.3367-1717.5 241405	BOS - Halter
			→	<input type="checkbox"/>		24.3367-1718.5 241406	BOS - Halter
 Bremsschlauch							
1.4	120	10/09→02/12	→		2	24.5112-0142.3 331016	L= 142
			→		2	24.5228-0216.3 330908	L= 215
ALFA ROMEO - 145 (930_) 07/94→01/01							
 Bremssattel							
1.4 i.e. 16V T.S.	76	12/96→01/01	←	01/97→; <input type="checkbox"/>		24.3541-1789.5 240291	ATE - Halter
1.6 i.e. 16V T.S.	88	12/96→01/01	←	01/97→; <input type="checkbox"/>		24.3541-1790.5 240292	ATE - Halter
1.6 16V T.S.	82	09/97→12/00	←	<input type="checkbox"/>		24.3541-1789.5 240291	ATE - Halter
1.9 JTD	77	02/99→01/01	←	<input type="checkbox"/>		24.3541-1790.5 240292	ATE - Halter
1.9 TD	66	10/94→02/99	←	01/97→; <input type="checkbox"/>		24.3541-1789.5 240291	ATE - Halter
			←	01/97→; <input type="checkbox"/>		24.3541-1790.5 240292	ATE - Halter
			→	+ ABS; <input type="checkbox"/>		24.3344-1703.5 240117	TRW - Halter
			→	+ ABS; <input type="checkbox"/>		24.3344-1704.5 240118	TRW - Halter
→							











	kw			 	! #		
ALFA ROMEO - 145 (930_) 07/94→01/01							
 Bremsschlauch							
1.4 i.e. 16V T.S. 1.6 i.e. 16V T.S.	76 88	12/96→01/01 12/96→01/01	←	05/99→	2	24.5112-0387.3 330519	L= 387
			←	01/97→ 04/99	2	24.5112-0388.3 330518	L= 385
			→	01/97→	2	24.5112-0160.3 330612 83.6401-0159.3 330746	L= 160 L= 160
1.6 16V T.S. 1.8 i.e. 16V 1.9 JTD 2.0 16V 2.0 16V T.S.	82 106 77 114 110	09/97→12/00 03/98→01/01 02/99→01/01 03/98→01/01 10/95→01/01	←	05/99→	2	24.5112-0387.3 330519	L= 387
			←	→ 04/99	2	24.5112-0388.3 330518	L= 385
			→		2	24.5112-0160.3 330612 83.6401-0159.3 330746	L= 160 L= 160
1.9 TD	66	10/94→02/99	←		2	24.5112-0388.3 330518	L= 385
			→		2	24.5112-0160.3 330612 83.6401-0159.3 330746	L= 160 L= 160
ALFA ROMEO - 146 (930_) 12/94→10/01							
 Bremsattel							
1.4 i.e. 16V T.S. 1.6 i.e. 16V T.S.	76 88	11/96→01/01 11/96→10/01	←	01/97→; 		24.3541-1789.5 240291	ATE - Halter
			←	01/97→; 		24.3541-1790.5 240292	ATE - Halter
1.6 16V T.S. 1.9 JTD	82 77	09/97→12/00 02/99→01/01	←			24.3541-1789.5 240291	ATE - Halter
			←			24.3541-1790.5 240292	ATE - Halter
1.9 TD	66	12/94→02/99	←			24.3541-1789.5 240291	ATE - Halter
			←			24.3541-1790.5 240292	ATE - Halter
			→	+ ABS; 		24.3344-1703.5 240117	TRW - Halter
			→	+ ABS; 		24.3344-1704.5 240118	TRW - Halter
 Bremsschlauch							
1.4 i.e. 16V T.S. 1.6 i.e. 16V T.S. 1.8 i.e. 16V T.S.	76 88 103	11/96→01/01 11/96→10/01 11/96→01/01	←	05/99→	2	24.5112-0387.3 330519	L= 387
			←	01/97→ 04/99	2	24.5112-0388.3 330518	L= 385
			→	01/97→	2	24.5112-0160.3 330612 83.6401-0159.3 330746	L= 160 L= 160
1.6 16V T.S. 1.8 i.e. 16V T.S. 1.9 JTD 2.0 16V 2.0 16V T.S.	82 106 77 114 110	09/97→12/00 03/98→01/01 02/99→01/01 03/97→10/01 10/95→01/01	←	05/99→	2	24.5112-0387.3 330519	L= 387
			←	→ 04/99	2	24.5112-0388.3 330518	L= 385
			→		2	24.5112-0160.3 330612 83.6401-0159.3 330746	L= 160 L= 160
1.9 TD	66	12/94→02/99	←		2	24.5112-0388.3 330518	L= 385
			→		2	24.5112-0160.3 330612 83.6401-0159.3 330746	L= 160 L= 160
ALFA ROMEO - 147 (937_) 10/00→12/10							
 Bremsattel							
1.6 16V T.SPARK 1.6 16V T.SPARK ECO 1.6 LPG	88 77 77 - 88	01/01→03/10 01/01→03/10 03/01→03/10	→			24.3384-1741.5 240924	TRW - Halter
			→			24.3384-1742.5 240925	TRW - Halter
1.9 JTD 1.9 JTD 16V	74 - 85 93 - 103	10/00→03/10 11/02→03/10					
1.9 JTDM 16V 1.9 JTDM 8V 2.0 2.0 16V T.SPARK	125 88 121 110	06/08→03/10 07/05→03/10 07/02→05/05 01/01→03/10					
1.9 JTDM 16V	110	09/04→03/10	→	07/05→; 		24.3384-1741.5 240924	TRW - Halter
			→	07/05→; 		24.3384-1742.5 240925	TRW - Halter
 Bremsschlauch							
1.6 16V T.SPARK 1.6 16V T.SPARK ECO 1.6 LPG	88 77 77 - 88	01/01→03/10 01/01→03/10 03/01→03/10	←		2	24.5112-0397.3 330666	L= 396
			→		2	24.5112-0408.3 330667	L= 410
1.9 JTD 1.9 JTD 16V	74 - 85 93 - 103	10/00→03/10 11/02→03/10					
1.9 JTDM 16V 1.9 JTDM 8V	125 88	06/08→03/10 07/05→03/10					
→							



































	kw			 	! #		
ALFA ROMEO - 147 (937_) 10/00→12/10							
 Bremsschlauch							
2.0	121	07/02→05/05	←		2	24.5112-0397.3 330666	L= 396
2.0 16V T.SPARK	110	01/01→03/10					
3.2 GTA	184	02/03→03/10	→		2	24.5112-0408.3 330667	L= 410
1.9 JTDM 16V	110	09/04→03/10	←	07/05→	2	24.5112-0397.3 330666	L= 396
			→	07/05→	2	24.5112-0408.3 330667	L= 410
ALFA ROMEO - 156 (932_) 09/97→10/05							
 Bremssattel							
1.6 16V T.SPARK	82 - 88	09/97→09/05	→	03/02→ 07/05; ☐		24.3384-1741.5 240924	TRW - Halter
1.8 16V T.SPARK	103	09/97→09/05	→	03/02→ 07/05; ☐		24.3384-1742.5 240925	TRW - Halter
1.9 JTD	85	05/01→09/05					
2.0 JTS	119	03/01→09/05					
2.4 JTD	103	10/00→09/05					
2.5 V6 24V	141	10/00→09/05					
1.9 JTD	93 - 110	11/03→09/05	→	→ 07/05; ☐		24.3384-1741.5 240924	TRW - Halter
1.9 JTD 16V	103	11/02→09/05	→	→ 07/05; ☐		24.3384-1742.5 240925	TRW - Halter
2.0 JTS	122	03/02→09/05					
2.4 JTD	110 - 129	03/02→09/05					
1.9 JTD	100	11/02→11/04	→	☐		24.3384-1741.5 240924	TRW - Halter
			→	☐		24.3384-1742.5 240925	TRW - Halter
2.0 16V T.SPARK	110 - 114	09/97→06/02	→	03/02→; ☐		24.3384-1741.5 240924	TRW - Halter
2.5 V6 24V	140	09/97→09/02	→	03/02→; ☐		24.3384-1742.5 240925	TRW - Halter
2.4 JTD	120	06/03→09/05	→	10/03→ 07/05; ☐		24.3384-1741.5 240924	TRW - Halter
			→	10/03→ 07/05; ☐		24.3384-1742.5 240925	TRW - Halter
Führungshülzensatz, Bremssattel							
1.6 16V T.SPARK	82 - 88	09/97→09/05	←	10/97→ 02/01		11.0101-5407.2 260011	ATE
1.8 16V T.SPARK	106	09/97→10/00	←	10/97→		11.0101-5407.2 260011	ATE
1.9 JTD	77	09/97→10/00					
1.8 16V T.SPARK	103	09/97→09/05	←	→ 02/01		11.0101-5407.2 260011	ATE
1.9 JTD	81	10/00→05/01					
 Bremsschlauch							
1.6 16V T.SPARK	82 - 88	09/97→09/05	←	10/97→ 07/05	2	24.5112-0397.3 330666	L= 396
			→	10/97→ 07/05	2	24.5112-0437.3 330886	L= 435
1.8 16V T.SPARK	106	09/97→10/00	←	10/97→	2	24.5112-0397.3 330666	L= 396
1.9 JTD	77	09/97→10/00					
2.0 16V T.SPARK	114	09/97→06/02	→	10/97→	2	24.5112-0437.3 330886	L= 435
2.5 V6 24V	140	09/97→09/02					
1.8 16V T.SPARK	103	09/97→09/05	←	→ 07/05	2	24.5112-0397.3 330666	L= 396
1.9 JTD	85 - 110	05/01→09/05	→	→ 07/05	2	24.5112-0437.3 330886	L= 435
1.9 JTD 16V	103	11/02→09/05					
2.0 JTS	119 - 122	03/01→09/05					
2.4 JTD	103 - 129	10/00→09/05					
2.5 V6 24V	141	10/00→09/05					
3.2 GTA	184	03/02→09/05					
1.9 JTD	81 - 100	10/00→11/04	←		2	24.5112-0397.3 330666	L= 396
2.0 16V T.SPARK	110	10/00→03/02	→		2	24.5112-0437.3 330886	L= 435
2.4 JTD	120	06/03→09/05	←	10/03→ 07/05	2	24.5112-0397.3 330666	L= 396
			→	10/03→ 07/05	2	24.5112-0437.3 330886	L= 435
2.4 JTD	100	09/97→09/03	←	10/97→ 10/00	2	24.5112-0397.3 330666	L= 396
			→	10/97→ 10/00	2	24.5112-0437.3 330886	L= 435
ALFA ROMEO - 156 Sportwagon (932_) 02/97→05/06							
 Bremssattel							
1.6 16V T.SPARK.	88	05/00→05/06	→	03/02→ 07/05; ☐		24.3384-1741.5 240924	TRW - Halter
1.6 16V T.SPARK	82	01/00→09/05	→				
1.8 16V T.SPARK	103	02/97→05/06	→	03/02→ 07/05; ☐		24.3384-1742.5 240925	TRW - Halter
1.9 JTD	85	05/01→05/06					
2.4 JTD	103	10/00→05/06					
2.5 V6 24V	141	02/97→05/06					
1.9 JTD	93	11/03→05/06	→	→ 07/05; ☐		24.3384-1741.5 240924	TRW - Halter
1.9 JTD 16V	103	11/02→05/06					













	kw					! #		
ALFA ROMEO - 156 Sportwagon (932_) 02/97→05/06								
 Bremssattel								
2.0 JTS	119 - 122	03/02→05/06	➔	→ 07/05; ☐			24.3384-1742.5 240925	TRW - Halter
2.4 JTD	110 - 129	03/02→05/06						
1.9 JTD	100	11/02→11/04	➔	☐			24.3384-1741.5 240924	TRW - Halter
			➔	☐			24.3384-1742.5 240925	TRW - Halter
2.0 16V T.SPARK	110 - 114	05/00→06/02	➔	03/02→; ☐			24.3384-1741.5 240924	TRW - Halter
2.5 V6 24V	140	02/97→08/03	➔	03/02→; ☐			24.3384-1742.5 240925	TRW - Halter
2.4 JTD	120	06/03→05/06	➔	10/03→ 07/05; ☐			24.3384-1741.5 240924	TRW - Halter
			➔	10/03→ 07/05; ☐			24.3384-1742.5 240925	TRW - Halter
Führungshülzensatz, Bremssattel								
1.6 16V T.SPARK.	88	05/00→05/06	←	→ 02/01			11.0101-5407.2 260011	ATE
1.6 16V T.SPARK	82	01/00→09/05						
1.8 16V T.SPARK	103	02/97→05/06						
1.9 JTD	81	10/00→05/01						
1.8 16V T.SPARK	106	05/00→10/00	←				11.0101-5407.2 260011	ATE
1.9 JTD	77	05/00→10/00						
 Bremsschlauch								
1.6 16V T.SPARK.	88	05/00→05/06	←	→ 07/05	2	24.5112-0397.3 330666	L= 396	
1.6 16V T.SPARK	82	01/00→09/05						
1.8 16V T.SPARK	103	02/97→05/06	➔	→ 07/05	2	24.5112-0437.3 330886	L= 435	
1.9 JTD	85 - 110	05/01→05/06						
1.9 JTD 16V	103	11/02→05/06						
1.9 JTD 16V Q4	110	07/04→05/06						
2.0 JTS	119 - 122	03/02→05/06						
2.4 JTD	103 - 129	10/00→05/06						
2.5 V6 24V	141	02/97→05/06						
3.2 GTA	184	03/02→05/06						
1.8 16V T.SPARK	106	05/00→10/00	←		2	24.5112-0397.3 330666	L= 396	
1.9 JTD	77 - 100	05/00→11/04	➔		2	24.5112-0437.3 330886	L= 435	
2.0 16V T.SPARK	110 - 114	05/00→06/02						
2.5 V6 24V	140	02/97→08/03						
2.4 JTD	100	05/00→09/03	←	→ 10/00	2	24.5112-0397.3 330666	L= 396	
			➔	→ 10/00	2	24.5112-0437.3 330886	L= 435	
2.4 JTD	120	06/03→05/06	←	10/03→ 07/05	2	24.5112-0397.3 330666	L= 396	
			➔	10/03→ 07/05	2	24.5112-0437.3 330886	L= 435	
ALFA ROMEO - 159 (939_) 06/05→12/12								
 Bremssattel								
1.8 MPI	103	06/05→11/11	➔	03/07→ 10/11; ☐			24.3387-1713.5 240930	TRW - Halter
			➔	03/07→ 10/11; ☐			24.3387-1714.5 240931	TRW - Halter
1.8 TBi	147	05/09→12/12	➔	→ 10/11; ☐			24.3417-1705.5 240932	TRW - Halter
2.4 JTDM	147 - 154	09/05→11/11	➔	→ 10/11; ☐			24.3417-1706.5 240933	TRW - Halter
2.4 JTDM Q4	154	05/07→11/11						
3.2 JTS Q4	191	12/05→11/11						
1.9 JTDM 16V	100 - 110	09/05→11/11	➔	→ 10/11; für Fahrzeuge ohne Sportpaket; ☐			24.3387-1713.5 240930	TRW - Halter
1.9 JTDM 8V	85 - 88	09/05→11/11	➔	→ 10/11; für Fahrzeuge ohne Sportpaket; ☐			24.3387-1714.5 240931	TRW - Halter
1.9 JTS	118	09/05→11/11						
2.0 JTDM	100 - 125	05/09→11/11						
2.2 JTS	136	09/05→11/11						
3.2 JTS	191	01/08→11/11	➔	02/08→ 10/11; ☐			24.3417-1705.5 240932	TRW - Halter
			➔	02/08→ 10/11; ☐			24.3417-1706.5 240933	TRW - Halter
Feder, Bremssattel								
1.8 MPI	103	06/05→11/11		→ 10/11	2	11.8116-0237.1 390509	ATE	
1.9 JTS	118	09/05→11/11						
2.2 JTS	136	09/05→11/11						
Führungshülzensatz, Bremssattel								
1.8 MPI	103	06/05→11/11	←	→ 10/11			11.0101-5407.2 260011	ATE
1.9 JTS	118	09/05→11/11						
➔								









	kw					! #		
ALFA ROMEO - 159 (939_) 06/05→12/12								
Führungshülzensatz, Bremsattel								
2.2 JTS	136	09/05→11/11	←	→ 10/11			11.0101-5407.2 260011	ATE
Führungsbolzen, Bremsattel								
1.8 MPI	103	06/05→11/11		→ 10/11	2	11.8171-0008.1 990049		ATE
1.9 JTS	118	09/05→11/11						
2.2 JTS	136	09/05→11/11						
Bremsschlauch								
1.8 MPI	103	06/05→11/11	←	→ 10/11	2	83.7101-9504.3 330898		L= 503,5
1.9 JTDM 16V	100 - 110	09/05→11/11	→	→ 10/11	2	83.7101-9399.3 330904		L= 398,5
1.9 JTDM 8V	85 - 88	09/05→11/11						
1.9 JTS	118	09/05→11/11						
2.2 JTS	136	09/05→11/11						
1.8 Tbi	147	05/09→12/12	→	→ 10/11	2	83.7101-9399.3 330904		L= 398,5
2.0 JTDM	100 - 125	05/09→11/11						
2.4 JTDM	147 - 154	09/05→11/11						
2.4 JTDM Q4	154	05/07→11/11						
3.2 JTS	191	01/08→11/11						
3.2 JTS Q4	191	12/05→11/11						
ALFA ROMEO - 159 Sportwagon (939_) 06/05→12/12								
Bremssattel								
1.8 MPI	103	06/05→11/11	→	03/07→ 10/11; ☐		24.3387-1713.5 240930		TRW - Halter
			→	03/07→ 10/11; ☐		24.3387-1714.5 240931		TRW - Halter
1.8 Tbi	147	07/09→11/11	→	→ 10/11; ☐		24.3417-1705.5 240932		TRW - Halter
2.4 JTDM	147 - 154	03/06→12/12	→	→ 10/11; ☐		24.3417-1706.5 240933		TRW - Halter
2.4 JTDM Q4	154	05/07→11/11						
3.2 JTS	191	02/08→11/11						
3.2 JTS Q4	191	03/06→11/11						
1.9 JTDM 16V	100 - 110	03/06→11/11	→	→ 10/11; für Fahrzeuge ohne Sportpaket; ☐		24.3387-1713.5 240930		TRW - Halter
1.9 JTDM 8V	85 - 88	03/06→11/11	→	→ 10/11; für Fahrzeuge ohne Sportpaket; ☐		24.3387-1714.5 240931		TRW - Halter
1.9 JTS	118	03/06→11/11						
2.0 JTDM	100 - 125	05/09→11/11						
2.2 JTS	136	03/06→11/11						
Feder, Bremsattel								
1.8 MPI	103	06/05→11/11		→ 10/11	2	11.8116-0237.1 390509		ATE
1.9 JTS	118	03/06→11/11						
2.2 JTS	136	03/06→11/11						
Führungshülzensatz, Bremsattel								
1.8 MPI	103	06/05→11/11	←	→ 10/11			11.0101-5407.2 260011	ATE
1.9 JTS	118	03/06→11/11						
2.2 JTS	136	03/06→11/11						
Führungsbolzen, Bremsattel								
1.8 MPI	103	06/05→11/11		→ 10/11	2	11.8171-0008.1 990049		ATE
1.9 JTS	118	03/06→11/11						
2.2 JTS	136	03/06→11/11						
Bremsschlauch								
1.8 MPI	103	06/05→11/11	←	→ 10/11	2	83.7101-9504.3 330898		L= 503,5
1.9 JTDM 16V	100 - 110	03/06→11/11	→	→ 10/11	2	83.7101-9399.3 330904		L= 398,5
1.9 JTDM 8V	85 - 88	03/06→11/11						
1.9 JTS	118	03/06→11/11						
2.2 JTS	136	03/06→11/11						
1.8 Tbi	147	07/09→11/11	→	→ 10/11	2	83.7101-9399.3 330904		L= 398,5
2.0 JTDM	100 - 125	05/09→11/11						
2.4 JTDM	147 - 154	03/06→12/12						
2.4 JTDM Q4	154	05/07→11/11						
3.2 JTS	191	02/08→11/11						
3.2 JTS Q4	191	03/06→11/11						

	kw					! #		
ALFA ROMEO - BRERA (939_) 01/06→05/11								
 Bremssattel								
1.8 TBi 2.4 JTDM 20V	147 147 - 154	05/09→06/10 01/06→03/11	➔	<input type="checkbox"/>			24.3417-1705.5 240932	TRW - Halter
3.2 JTS 3.2 JTS Q4	191 191	03/08→06/10 01/06→05/11	➔	<input type="checkbox"/>			24.3417-1706.5 240933	TRW - Halter
2.0 JTDM	125	05/09→06/10	➔	<input type="checkbox"/>			24.3387-1713.5 240930	TRW - Halter
			➔	<input type="checkbox"/>			24.3387-1714.5 240931	TRW - Halter
2.0 JTDM	120	03/08→06/10	➔	05/09→; <input type="checkbox"/>			24.3387-1713.5 240930	TRW - Halter
			➔	05/09→; <input type="checkbox"/>			24.3387-1714.5 240931	TRW - Halter
2.2 JTS	136	01/06→05/11	➔	für Fahrzeuge ohne Sportfahrwerk; <input type="checkbox"/>			24.3387-1713.5 240930	TRW - Halter
			➔	für Fahrzeuge ohne Sportfahrwerk; <input type="checkbox"/>			24.3387-1714.5 240931	TRW - Halter
			➔	für Fahrzeuge mit Sportfahrwerk; <input type="checkbox"/>			24.3417-1705.5 240932	TRW - Halter
			➔	für Fahrzeuge mit Sportfahrwerk; <input type="checkbox"/>			24.3417-1706.5 240933	TRW - Halter
Feder, Bremssattel								
2.2 JTS	136	01/06→05/11		für Fahrzeuge ohne Sportfahrwerk	2		11.8116-0237.1 390509	ATE
Führungshülzensatz, Bremssattel								
2.2 JTS	136	01/06→05/11	←	für Fahrzeuge ohne Sportfahrwerk			11.0101-5407.2 260011	ATE
Führungsbolzen, Bremssattel								
2.2 JTS	136	01/06→05/11		für Fahrzeuge ohne Sportfahrwerk	2		11.8171-0008.1 990049	ATE
 Bremsschlauch								
1.8 TBi 2.0 JTDM 2.4 JTDM 20V	147 125 147 - 154	05/09→06/10 05/09→06/10 01/06→03/11	➔		2		83.7101-9399.3 330904	L= 398,5
3.2 JTS 3.2 JTS Q4	191 191	03/08→06/10 01/06→05/11						
2.0 JTDM	120	03/08→06/10	➔	05/09→	2		83.7101-9399.3 330904	L= 398,5
2.2 JTS	136	01/06→05/11	←		2		83.7101-9504.3 330898	L= 503,5
			➔		2		83.7101-9399.3 330904	L= 398,5
ALFA ROMEO - GIULIA (952_) 10/15→								
 Bremssattel								
2.0	147 - 206	08/16→	➔	<input type="checkbox"/>			24.6242-7023.5 241341	ATE + EMot / - Halter + eFSB
2.0 Q4 2.2 D	206 118 - 140	08/16→ 08/18→	➔	<input type="checkbox"/>			24.6242-7024.5 241342	ATE + EMot / - Halter + eFSB
2.2 D Q4	132 - 154	11/16→						
2.2 D	100 - 132	10/15→	➔	05/16→; <input type="checkbox"/>			24.6242-7023.5 241341	ATE + EMot / - Halter + eFSB
			➔	05/16→; <input type="checkbox"/>			24.6242-7024.5 241342	ATE + EMot / - Halter + eFSB
Führungsbolzen, Bremssattel								
2.0	147 - 206	08/16→	➔		2		11.8171-0008.1 990049	ATE
2.0 Q4 2.2 D	206 100 - 140	08/16→ 10/15→						
2.2 D Q4	132 - 154	11/16→						
Stellelement, Feststellbremse Bremssattel								
2.0	147 - 206	08/16→	➔	<input type="checkbox"/>			24.6281-2103.2 250176	ATE
2.0 Q4 2.2 D	206 118 - 140	08/16→ 08/18→					24.6281-2104.2 250177	ATE
2.2 D Q4	132 - 154	11/16→						
2.2 D	100 - 132	10/15→	➔	05/16→; <input type="checkbox"/>			24.6281-2103.2 250176	ATE
							24.6281-2104.2 250177	ATE
ALFA ROMEO - GIULIETTA (940_) 04/10→12/20								
 Bremssattel								
1.4 BiFuel	88	12/11→02/17	←	<input type="checkbox"/>			24.3571-9969.5 241038	ATE - Halter







































	kw			 	! #		
ALFA ROMEO - GIULIETTA (940_) 04/10→12/20							
 Bremssattel							
1.6 JTDM	77 - 88	04/10→12/20	←	<input type="checkbox"/>		24.3571-9970.5 241039	ATE - Halter
1.4 TB	110 - 125	04/10→10/18	←	nicht für Fahrzeuge mit verstärkter Bremse; <input type="checkbox"/>		24.3571-9953.5 241062	ATE - Halter
2.0 JTDM	100 - 129	04/10→12/20	←	nicht für Fahrzeuge mit verstärkter Bremse; <input type="checkbox"/>		24.3571-9954.5 241063	ATE - Halter
1.4 TB	77 - 88	04/10→12/20	←	nicht für Fahrzeuge mit verstärkter Bremse; <input type="checkbox"/>		24.3571-9969.5 241038	ATE - Halter
			←	nicht für Fahrzeuge mit verstärkter Bremse; <input type="checkbox"/>		24.3571-9970.5 241039	ATE - Halter
Feder, Bremssattel							
1.4 BiFuel 1.6 JTDM	88 77 - 88	12/11→02/17 04/10→12/20	←		2	11.8116-0340.1 390595	ATE
1.4 TB 2.0 JTDM	110 - 125 100 - 129	04/10→10/18 04/10→12/20	←		2	11.8116-0237.1 390509	ATE
1.4 TB	85 - 88	04/10→12/20	←	nicht für Fahrzeuge mit verstärkter Bremse	2	11.8116-0340.1 390595	ATE
Führungsbolzen, Bremssattel							
1.4 BiFuel 1.4 TB	88 110 - 125	12/11→02/17 04/10→10/18			2	11.8171-0008.1 990049	ATE
1.6 JTDM 2.0 JTDM	77 - 88 100 - 129	04/10→12/20 04/10→12/20					
1.4 TB	85 - 88	04/10→12/20		nicht für Fahrzeuge mit verstärkter Bremse	2	11.8171-0008.1 990049	ATE
 Bremsschlauch							
1.4 BiFuel 1.4 TB	88 77 - 125	12/11→02/17 04/10→12/20	←	für Fahrzeuge mit verstärkter Bremse	2	24.5104-0470.3 331566	L= 470
1.6 JTDM	77 - 88	04/10→12/20	←	nicht für Fahrzeuge mit verstärkter Bremse	2	24.5112-0414.3 331453	L= 410
1.8 TBi 2.0 JTDM	169 - 177 100 - 129	04/10→10/18 04/10→12/20	→		2	24.5112-0431.3 331502	L= 430
ALFA ROMEO - GIULIETTA Kasten/Schrägheck (940_) 04/11→12/20							
 Bremssattel							
1.4	88	04/11→02/16	←	nicht für Fahrzeuge mit verstärkter Bremse; <input type="checkbox"/>		24.3571-9969.5 241038	ATE - Halter
			←	nicht für Fahrzeuge mit verstärkter Bremse; <input type="checkbox"/>		24.3571-9970.5 241039	ATE - Halter
1.6 JTDM	77	04/11→02/16	←	<input type="checkbox"/>		24.3571-9969.5 241038	ATE - Halter
			←	<input type="checkbox"/>		24.3571-9970.5 241039	ATE - Halter
2.0 JTDM	103 - 129	04/11→12/20	←	nicht für Fahrzeuge mit verstärkter Bremse; <input type="checkbox"/>		24.3571-9953.5 241062	ATE - Halter
			←	nicht für Fahrzeuge mit verstärkter Bremse; <input type="checkbox"/>		24.3571-9954.5 241063	ATE - Halter
Feder, Bremssattel							
1.4	88	04/11→02/16	←	nicht für Fahrzeuge mit verstärkter Bremse	2	11.8116-0340.1 390595	ATE
1.6 JTDM	77	04/11→02/16	←		2	11.8116-0340.1 390595	ATE
2.0 JTDM	103 - 129	04/11→12/20	←		2	11.8116-0237.1 390509	ATE
Führungsbolzen, Bremssattel							
1.4	88	04/11→02/16		nicht für Fahrzeuge mit verstärkter Bremse	2	11.8171-0008.1 990049	ATE
1.6 JTDM 2.0 JTDM	77 103 - 129	04/11→02/16 04/11→12/20			2	11.8171-0008.1 990049	ATE
 Bremsschlauch							
1.4 1.6 JTDM	88 - 125 77	04/11→12/20 04/11→02/16	←	für Fahrzeuge mit verstärkter Bremse	2	24.5104-0470.3 331566	L= 470
			→				

	kW				! #		
ALFA ROMEO - GIULIETTA Kasten/Schrägheck (940_) 04/11→12/20							
Bremsschlauch							
1.8 2.0 JTDM	173 103 - 129	04/11→02/16 04/11→12/20	 nicht für Fahrzeuge mit verstärkter Bremse 	2	24.5112-0414.3 24.5112-0431.3	331453 331502	L= 410 L= 430
ALFA ROMEO - GT (937_) 11/03→09/10							
Bremssattel							
1.8 TS 1.9 JTD 2.0 JTS	103 110 - 125 119 - 121	11/03→09/10 11/03→09/10 11/03→09/10	 → 07/10; ☐  → 07/10; ☐		24.3384-1741.5 24.3384-1742.5	240924 240925	TRW - Halter TRW - Halter
Bremsschlauch							
1.8 TS 1.9 JTD 2.0 JTS 3.2 GTA	103 110 - 125 119 - 121 176	11/03→09/10 11/03→09/10 11/03→09/10 11/03→09/10	 → 07/10  → 07/10  → 07/10	2	24.5112-0397.3 24.5112-0437.3 24.5112-0437.3	330666 330886 330886	L= 396 L= 435 L= 435
ALFA ROMEO - GTV (916_) 09/94→10/05							
Bremsschlauch							
1.8 16V 2.0 JTS 2.0 T.SPARK 16V	106 121 110 - 114	05/98→10/05 04/03→10/05 06/95→10/05		2	24.5112-0160.3	330612	L= 160
ALFA ROMEO - MITO (955_) 08/08→10/18							
Bremssattel							
0.9 TwinAir	63 - 77	07/11→08/18	 ☐  ☐		24.3541-1769.5 24.3541-1770.5	240601 240602	BOS - Halter BOS - Halter
1.3 MultiJet	59 - 70	08/08→10/18	 ☐		24.3384-1787.5	241293	- Halter
1.4 MultiAir 1.4 TB 1.4 TJet 1.4 Turbo MultiAir 1.6 JTDM	125 103 88 - 114 99 - 120 85 - 88	09/09→10/18 12/13→10/18 08/08→08/13 10/09→10/18 08/08→08/15	 ☐		24.3384-1788.5	241294	- Halter
1.4	57	03/11→10/18	 05/11→; ☐  05/11→; ☐  ☐  ☐		24.3541-1769.5 24.3541-1770.5 24.3384-1787.5 24.3384-1788.5	240601 240602 241293 241294	BOS - Halter BOS - Halter - Halter - Halter
1.4 1.4 MultiAir	51 - 70 77	08/08→10/18 09/09→08/13	 ☐  ☐  ☐  ☐		24.3541-1769.5 24.3541-1770.5 24.3384-1787.5 24.3384-1788.5	240601 240602 241293 241294	BOS - Halter BOS - Halter - Halter - Halter
Bremsschlauch							
0.9 TwinAir	63 - 77	07/11→08/18		2	24.5112-0402.3	331297	L= 402
1.3 MultiJet	59 - 70	08/08→10/18	 am Bremssattel 	2	24.5112-0142.3	331016	L= 142 L= 215
1.4 1.4 Bifuel 1.4 MultiAir 1.4 TJet 1.4 Turbo MultiAir 1.6 JTDM	51 - 70 88 77 88 99 85 - 88	08/08→10/18 01/09→10/18 09/09→08/13 08/08→08/13 10/09→12/14 08/08→08/15			24.5228-0216.3	330908	L= 215
1.4	57	03/11→10/18	 05/11→  05/11→; am Bremssattel  05/11→	2	24.5112-0402.3 24.5112-0142.3 24.5228-0216.3	331297 331016 330908	L= 402 L= 142 L= 215
1.4 MultiAir 1.4 TB 1.4 TJet 1.4 Turbo MultiAir	125 103 110 - 114 120	09/09→10/18 12/13→10/18 08/08→06/11 10/09→10/18	 am Bremssattel 	2	24.5112-0142.3 24.5228-0216.3	331016 330908	L= 142 L= 215









	kw			 	! #			
ALFA ROMEO - SPIDER (916_) 09/94→04/05								
 Bremssattel								
2.0 T.SPARK 16V	110	06/95→04/05	→	<input type="checkbox"/>		24.3344-1703.5	240117	TRW - Halter
3.0 V6	141	06/95→04/05	→	<input type="checkbox"/>		24.3344-1704.5	240118	TRW - Halter
ALFA ROMEO - SPIDER (939_) 03/06→03/11								
 Bremssattel								
1.8 TBi	147	05/09→03/11	→	<input type="checkbox"/>		24.3417-1705.5	240932	TRW - Halter
2.4 JTDM	147 - 154	03/06→03/11	→	<input type="checkbox"/>		24.3417-1706.5	240933	TRW - Halter
3.2 JTS	191	03/08→03/11						
2.0 JTDM	120 - 125	04/09→03/11	→	<input type="checkbox"/>		24.3387-1713.5	240930	TRW - Halter
			→	<input type="checkbox"/>		24.3387-1714.5	240931	TRW - Halter
2.2 JTS	136	03/06→03/11	→	04/06→; <input type="checkbox"/>		24.3387-1713.5	240930	TRW - Halter
			→	04/06→; <input type="checkbox"/>		24.3387-1714.5	240931	TRW - Halter
3.2 JTS Q4	191	03/06→03/11	→	04/06→; <input type="checkbox"/>		24.3417-1705.5	240932	TRW - Halter
			→	04/06→; <input type="checkbox"/>		24.3417-1706.5	240933	TRW - Halter
Feder, Bremssattel								
2.2 JTS	136	03/06→03/11		04/06→ 02/08	2	11.8116-0237.1	390509	ATE
Führungshülzensatz, Bremssattel								
2.2 JTS	136	03/06→03/11	←	04/06→ 02/08		11.0101-5407.2	260011	ATE
Führungsbolzen, Bremssattel								
2.2 JTS	136	03/06→03/11		04/06→ 02/08	2	11.8171-0008.1	990049	ATE
 Bremsschlauch								
1.8 TBi	147	05/09→03/11	→		2	83.7101-9399.3	330904	L= 398,5
2.0 JTDM	120 - 125	04/09→03/11						
2.4 JTDM	147 - 154	03/06→03/11						
3.2 JTS	191	03/08→03/11						
2.2 JTS	136	03/06→03/11	←	04/06→ 02/08	2	83.7101-9504.3	330898	L= 503,5
			→	04/06→	2	83.7101-9399.3	330904	L= 398,5
3.2 JTS Q4	191	03/06→03/11	→	04/06→	2	83.7101-9399.3	330904	L= 398,5
ALFA ROMEO - STELVIO (949_) 12/16→								
 Bremssattel								
2.0 Q4	148 - 206	12/16→	→	<input type="checkbox"/>		24.6242-7023.5	241341	ATE + EMot / - Halter + eFSB
2.2 D	110 - 140	12/16→	→	<input type="checkbox"/>		24.6242-7024.5	241342	ATE + EMot / - Halter + eFSB
2.2 D Q4	132 - 154	12/16→						
2.2 JTDM Q4	140	08/18→						
Führungsbolzen, Bremssattel								
2.0 Q4	148 - 206	12/16→	→		2	11.8171-0008.1	990049	ATE
2.2 D	110 - 140	12/16→						
2.2 D Q4	132 - 154	12/16→						
2.2 JTDM Q4	140	08/18→						
 Bremsschlauch								
2.0 Q4	148 - 206	12/16→	→		2	24.5228-0280.3	330532	L= 280
2.2 D	110 - 140	12/16→						
2.2 D Q4	132 - 154	12/16→						
2.2 JTDM Q4	140	08/18→						
2.9 Q4	375 - 382	11/17→						
Stellelement, Feststellbremse Bremssattel								
2.0 Q4	148 - 206	12/16→	→	<input type="checkbox"/>		24.6281-2103.2	250176	ATE
2.2 D	110 - 140	12/16→				24.6281-2104.2	250177	ATE
→								









































	kw			 	! #		
ALFA ROMEO - STELVIO (949_) 12/16→							
Stellelement, Feststellbremse Bremsattel							
2.2 D Q4	132 - 154	12/16→	→	☐		24.6281-2103.2 250176	ATE
2.2 JTDM Q4	140	08/18→				24.6281-2104.2 250177	ATE
AUDI - A1 (8X1, 8XK) 05/10→10/18							
 Bremsattel							
1.0 TFSI	60	01/16→10/18	←	+PR 1ZG; ☐		24.3541-1887.5 241511	MAN - Halter
			←	+PR 1ZG; ☐		24.3541-1888.5 241512	MAN - Halter
			←	+PR 1ZS; ☐		24.3541-9553.5 241025	ATE - Halter
			←	+PR 1ZN; ☐		24.3541-9553.5 241025	ATE - Halter
			←	+PR 1ZC; ☐		24.3541-9553.5 241025	ATE - Halter
			←	+PR 1ZM; ☐		24.3541-9553.5 241025	ATE - Halter
			←	+PR 1ZN; ☐		24.3541-9554.5 241026	ATE - Halter
			←	+PR 1ZS; ☐		24.3541-9554.5 241026	ATE - Halter
			←	+PR 1ZC; ☐		24.3541-9554.5 241026	ATE - Halter
			←	+PR 1ZM; ☐		24.3541-9554.5 241026	ATE - Halter
			→	+PR 1KT; ☐		24.3387-1735.5 240657	TRW - Halter
			→	+PR 1KT; ☐		24.3387-1736.5 240658	TRW - Halter
1.0 TFSI 1.4 TDI 1.6 TDI 1.8 TFSI	70 66 85 141	03/15→10/18 11/14→10/18 11/14→10/18 02/15→10/18	←	+PR 1ZG; ☐		24.3541-1887.5 241511	MAN - Halter
			←	+PR 1ZG; ☐		24.3541-9549.5 241023	ATE - Halter
			←	+PR 1ZG; ☐		24.3541-1888.5 241512	MAN - Halter
			←	+PR 1ZG; ☐		24.3541-9550.5 241024	ATE - Halter
			←	+PR 1ZS; ☐		24.3541-9553.5 241025	ATE - Halter
			←	+PR 1ZM; ☐		24.3541-9553.5 241025	ATE - Halter
			←	+PR 1ZN; ☐		24.3541-9553.5 241025	ATE - Halter
			←	+PR 1ZC; ☐		24.3541-9553.5 241025	ATE - Halter
			←	+PR 1ZS; ☐		24.3541-9554.5 241026	ATE - Halter
			←	+PR 1ZN; ☐		24.3541-9554.5 241026	ATE - Halter
			←	+PR 1ZC; ☐		24.3541-9554.5 241026	ATE - Halter
			←	+PR 1ZM; ☐		24.3541-9554.5 241026	ATE - Halter
→	+PR 1KT; ☐		24.3387-1735.5 240657	TRW - Halter			
→	+PR 1KT; ☐		24.3387-1736.5 240658	TRW - Halter			
1.2 TFSI 1.4 TFSI 1.6 TDI 2.0 TDI	63 90 - 136 66 - 77 100 - 105	05/10→04/15 05/10→04/15 05/10→04/15 09/11→04/15	←	+PR 1ZG; ☐		24.3541-1887.5 241511	MAN - Halter
			←	+PR 1ZG; ☐		24.3541-9549.5 241023	ATE - Halter
			←	+PR 1ZG; ☐		24.3541-1888.5 241512	MAN - Halter
			←	+PR 1ZG; ☐		24.3541-9550.5 241024	ATE - Halter
			←	+PR 1ZS; ☐		24.3541-9553.5 241025	ATE - Halter
			←	+PR 1ZN; ☐		24.3541-9553.5 241025	ATE - Halter
			←	+PR 1LJ; ☐		24.3541-9553.5 241025	ATE - Halter
			←	+PR 1ZM; ☐		24.3541-9553.5 241025	ATE - Halter
			←	+PR 1ZC; ☐		24.3541-9553.5 241025	ATE - Halter
			←	+PR 1ZC; ☐		24.3541-9554.5 241026	ATE - Halter
			←	+PR 1ZN; ☐		24.3541-9554.5 241026	ATE - Halter
			←	+PR 1ZM; ☐		24.3541-9554.5 241026	ATE - Halter
←	+PR 1ZS; ☐		24.3541-9554.5 241026	ATE - Halter			
←	+PR 1LJ; ☐		24.3541-9554.5 241026	ATE - Halter			
→	+PR 1KT; ☐		24.3387-1735.5 240657	TRW - Halter			
→	+PR 1KT; ☐		24.3387-1736.5 240658	TRW - Halter			
1.4 TFSI	92	11/14→10/18	←	+PR 1ZG; ☐		24.3541-1887.5 241511	MAN - Halter
			←	+PR 1ZG; ☐		24.3541-9549.5 241023	ATE - Halter
			←	+PR 1ZG; ☐		24.3541-1888.5 241512	MAN - Halter
			←	+PR 1ZG; ☐		24.3541-9550.5 241024	ATE - Halter
			←	+PR 1ZM; ☐		24.3541-9553.5 241025	ATE - Halter
			←	+PR 1ZN; ☐		24.3541-9553.5 241025	ATE - Halter
←	+PR 1ZC; ☐		24.3541-9553.5 241025	ATE - Halter			
←	+PR 1ZS; ☐		24.3541-9553.5 241025	ATE - Halter			



























































	kw			 	! #			
AUDI - A1 (8X1, 8XK) 05/10→10/18								
Bremssattel								
1.4 TFSI	92	11/14→10/18	←	+PR 1ZM; 		24.3541-9554.5	241026	ATE - Halter
			←	+PR 1ZS; 		24.3541-9554.5	241026	ATE - Halter
			←	+PR 1ZC; 		24.3541-9554.5	241026	ATE - Halter
			←	+PR 1ZN; 		24.3541-9554.5	241026	ATE - Halter
			→	+PR 1KS / 1KT; 		24.3387-1735.5	240657	TRW - Halter
			→	+PR 1KS / 1KT; 		24.3387-1736.5	240658	TRW - Halter
1.4 TSI	110	11/14→10/18	←	+PR 1ZG; 		24.3541-1887.5	241511	MAN - Halter
						24.3541-9549.5	241023	ATE - Halter
			←	+PR 1ZG; 		24.3541-1888.5	241512	MAN - Halter
						24.3541-9550.5	241024	ATE - Halter
			←	+PR 1ZC; 		24.3541-9553.5	241025	ATE - Halter
			←	+PR 1ZC; 		24.3541-9554.5	241026	ATE - Halter
					24.3387-1735.5	240657	TRW - Halter	
					24.3387-1736.5	240658	TRW - Halter	
2.0 TFSI quattro	188	03/12→11/12	←	10/12→; +PR 1ZG; 		24.3541-1887.5	241511	MAN - Halter
						24.3541-9549.5	241023	ATE - Halter
			←	10/12→; +PR 1ZG; 		24.3541-1888.5	241512	MAN - Halter
						24.3541-9550.5	241024	ATE - Halter
			←	10/12→; +PR 1ZM; 		24.3541-9553.5	241025	ATE - Halter
			←	10/12→; +PR 1ZS; 		24.3541-9553.5	241025	ATE - Halter
			←	10/12→; +PR 1LJ; 		24.3541-9553.5	241025	ATE - Halter
			←	10/12→; +PR 1ZC; 		24.3541-9553.5	241025	ATE - Halter
			←	10/12→; +PR 1ZN; 		24.3541-9553.5	241025	ATE - Halter
			←	10/12→; +PR 1ZM; 		24.3541-9554.5	241026	ATE - Halter
			←	10/12→; +PR 1ZN; 		24.3541-9554.5	241026	ATE - Halter
			←	10/12→; +PR 1ZC; 		24.3541-9554.5	241026	ATE - Halter
			←	10/12→; +PR 1ZS; 		24.3541-9554.5	241026	ATE - Halter
			→	10/12→; +PR 1KT; 		24.3387-1735.5	240657	TRW - Halter
→	10/12→; +PR 1KT; 		24.3387-1736.5	240658	TRW - Halter			
S1 quattro	170	03/14→10/18	←	+PR 1ZS; 		24.3541-9553.5	241025	ATE - Halter
			←	+PR 1ZC; 		24.3541-9553.5	241025	ATE - Halter
			←	+PR 1ZM; 		24.3541-9553.5	241025	ATE - Halter
			←	+PR 1ZN; 		24.3541-9553.5	241025	ATE - Halter
			←	+PR 1ZC; 		24.3541-9554.5	241026	ATE - Halter
			←	+PR 1ZM; 		24.3541-9554.5	241026	ATE - Halter
			←	+PR 1ZN; 		24.3541-9554.5	241026	ATE - Halter
			←	+PR 1ZS; 		24.3541-9554.5	241026	ATE - Halter
Feder, Bremssattel								
1.0 TFSI	60 - 70	03/15→10/18		+PR 1ZM	2	11.8116-0351.1	390538	ATE
1.2 TFSI	63	05/10→04/15		+PR 1ZN	2	11.8116-0351.1	390538	ATE
1.4 TDI	66	11/14→10/18	←	+PR 1ZS	2	11.8116-0351.1	390538	ATE
1.4 TFSI	90 - 136	05/10→10/18						
1.6 TDI	66 - 85	05/10→10/18						
1.8 TFSI	141	02/15→10/18						
2.0 TDI	100 - 105	09/11→04/15						
S1 quattro	170	03/14→10/18						
2.0 TFSI quattro	188	03/12→11/12		10/12→; +PR 1ZM	2	11.8116-0351.1	390538	ATE
				10/12→; +PR 1ZN	2	11.8116-0351.1	390538	ATE
			←	10/12→; +PR 1ZS	2	11.8116-0351.1	390538	ATE
Führungshülzensatz, Bremssattel								
1.0 TFSI	60	01/16→10/18	←	+PR 1ZN		11.0101-5407.2	260011	ATE
S1 quattro	170	03/14→10/18	←	+PR 1ZM		11.0101-5407.2	260011	ATE
→								















	kw			 	! #		
AUDI - A1 (8X1, 8XK) 05/10→10/18							
Führungshülzensatz, Bremssattel							
1.0 TFSI S1 quattro	60	01/16→10/18	←	+PR 1ZS		11.0101-5407.2 260011	ATE
	170	03/14→10/18	←	+PR 1ZC		11.0101-5409.2 260035	ATE
1.0 TFSI 1.4 TDI 1.4 TFSI 1.6 TDI 1.8 TFSI	70	03/15→10/18	←	+PR 1ZN		11.0101-5407.2 260011	ATE
	66	11/14→10/18	←	+PR 1ZM		11.0101-5407.2 260011	ATE
	92	11/14→10/18	←	+PR 1ZS		11.0101-5407.2 260011	ATE
	85	11/14→10/18	←	+PR 1ZC		11.0101-5409.2 260035	ATE
	141	02/15→10/18	←	+PR 1ZG		11.0101-5409.2 260035	ATE
				←	+PR 1ZG		11.0101-5409.2 260035
1.2 TFSI 1.4 TFSI 1.6 TDI 2.0 TDI	63	05/10→04/15	←	+PR 1ZM		11.0101-5407.2 260011	ATE
	90 -	05/10→04/15	←	+PR 1ZN		11.0101-5407.2 260011	ATE
	136		←	+PR 1ZS		11.0101-5407.2 260011	ATE
	66 -	05/10→04/15	←	+PR 1ZC		11.0101-5409.2 260035	ATE
	77		←	+PR 1ZG		11.0101-5409.2 260035	ATE
	100 -	09/11→04/15	←	+PR 1ZG		11.0101-5409.2 260035	ATE
105		←	+PR 1ZC		11.0101-5409.2 260035	ATE	
1.4 TSI	110	11/14→10/18	←	+PR 1ZG		11.0101-5409.2 260035	ATE
			←	+PR 1ZC		11.0101-5409.2 260035	ATE
2.0 TFSI quattro	188	03/12→11/12	←	10/12→; +PR 1ZN		11.0101-5407.2 260011	ATE
			←	10/12→; +PR 1LJ		11.0101-5407.2 260011	ATE
			←	10/12→; +PR 1ZS		11.0101-5407.2 260011	ATE
			←	10/12→; +PR 1ZM		11.0101-5407.2 260011	ATE
			←	10/12→; +PR 1ZC		11.0101-5409.2 260035	ATE
			←	10/12→; +PR 1ZG		11.0101-5409.2 260035	ATE
Führungsbolzen, Bremssattel							
1.0 TFSI S1 quattro	60 170	01/16→10/18 03/14→10/18		+PR 1ZS	2	11.8171-0008.1 990049	ATE
				+PR 1ZM	2	11.8171-0008.1 990049	ATE
				+PR 1ZN	2	11.8171-0008.1 990049	ATE
				+PR 1ZC	2	11.8171-0008.1 990049	ATE
1.0 TFSI 1.4 TDI 1.4 TFSI 1.6 TDI 1.8 TFSI	70 66 92 85 141	03/15→10/18 11/14→10/18 11/14→10/18 11/14→10/18 02/15→10/18		+PR 1ZS	2	11.8171-0008.1 990049	ATE
				+PR 1ZM	2	11.8171-0008.1 990049	ATE
				+PR 1ZN	2	11.8171-0008.1 990049	ATE
				+PR 1ZC	2	11.8171-0008.1 990049	ATE
				+PR 1ZG	2	11.8171-0008.1 990049	ATE
				+PR 1ZC	2	11.8171-0008.1 990049	ATE
1.2 TFSI 1.4 TFSI 1.6 TDI 2.0 TDI	63 90 - 136 66 - 77 100 - 105	05/10→04/15 05/10→04/15 05/10→04/15 09/11→04/15 09/11→04/15		+PR 1ZS	2	11.8171-0008.1 990049	ATE
				+PR 1ZM	2	11.8171-0008.1 990049	ATE
				+PR 1ZN	2	11.8171-0008.1 990049	ATE
				+PR 1ZG	2	11.8171-0008.1 990049	ATE
				+PR 1ZC	2	11.8171-0008.1 990049	ATE
				+PR 1LJ	2	11.8171-0008.1 990049	ATE
1.4 TSI	110	11/14→10/18		+PR 1ZG	2	11.8171-0008.1 990049	ATE
				+PR 1ZC	2	11.8171-0008.1 990049	ATE
2.0 TFSI quattro	188	03/12→11/12		10/12→; +PR 1ZG	2	11.8171-0008.1 990049	ATE
				10/12→; +PR 1ZC	2	11.8171-0008.1 990049	ATE
				10/12→; +PR 1LJ	2	11.8171-0008.1 990049	ATE
				10/12→; +PR 1ZS	2	11.8171-0008.1 990049	ATE
				10/12→; +PR 1ZM	2	11.8171-0008.1 990049	ATE
				10/12→; +PR 1ZN	2	11.8171-0008.1 990049	ATE
Bremsschlauch							
1.0 TFSI 1.4 TDI 1.4 TFSI 1.4 TSI 1.6 TDI 1.8 TFSI	60 - 70 66 92 110 85 141	03/15→10/18 11/14→10/18 11/14→10/18 11/14→10/18 11/14→10/18 02/15→10/18	←	+PR 1ZM / 1ZN / 1ZS	2	24.5143-0553.3 331568	L= 553
			←	+PR 1ZC / 1ZG	2	83.7847-0543.3 331529	L= 540
			→	+PR 1KT;  / am Bremssattel		24.1294-0014.3 331448	L= 202,2 mit Rohrleitung
			→	+PR 1KT;  / am Bremssattel		24.1294-0015.3 331449	L= 202,2 mit Rohrleitung
			→	+PR 0N0	2	24.5176-0233.3 331632	L= 245
			→	+PR 1KT	2	83.7858-0140.3 330837	L= 140
			1.2 TFSI 1.4 TFSI	63 90 - 136	05/10→04/15 05/10→04/15	←	+PR 1ZM / 1ZN / 1ZS
←	+PR 1ZC / 1ZG	2				83.7847-0543.3 331529	L= 540
→							













	kw			 	! #		
AUDI - A1 (8X1, 8XK) 05/10→10/18							
 Bremsschlauch							
1.6 TDI	66 - 77	05/10→04/15	➔	+PR 1KT;  / am Bremssattel		24.1294-0014.3 331448	L= 202,2 mit Rohrleitung
2.0 TDI	100 - 105	09/11→04/15	➔	+PR 1KT;  / am Bremssattel		24.1294-0015.3 331449	L= 202,2 mit Rohrleitung
			➔	+PR 0N0	2	24.5176-0233.3 331632	L= 245
			➔	+PR 1KS; 		83.7847-0254.3 331233	L= 255
			➔	+PR 1KS; 		83.7847-0257.3 331234	L= 255
			➔	+PR 1KT	2	83.7858-0140.3 330837	L= 140
2.0 TFSI quattro	188	03/12→11/12	➔	10/12→; +PR 1ZM / 1ZN / 1ZS	2	24.5143-0553.3 331568	L= 553
			➔	10/12→; +PR 1ZC / 1ZG	2	83.7847-0543.3 331529	L= 540
			➔	10/12→; +PR 1KT;  / am Bremssattel		24.1294-0014.3 331448	L= 202,2 mit Rohrleitung
			➔	10/12→; +PR 1KT;  / am Bremssattel		24.1294-0015.3 331449	L= 202,2 mit Rohrleitung
			➔	10/12→; +PR 0N0	2	24.5176-0233.3 331632	L= 245
			➔	10/12→; +PR 1KS; 		83.7847-0254.3 331233	L= 255
			➔	10/12→; +PR 1KS; 		83.7847-0257.3 331234	L= 255
			➔	10/12→; +PR 1KT	2	83.7858-0140.3 330837	L= 140
S1 quattro	170	03/14→10/18	➔	+PR 1ZM / 1ZN / 1ZS	2	24.5143-0553.3 331568	L= 553
			➔	+PR 1ZC / 1ZG	2	83.7847-0543.3 331529	L= 540
			➔	+PR 0N0	2	24.5176-0233.3 331632	L= 245
AUDI - A1 Allstreet (GBH) 07/19→							
 Bremssattel							
25 TFSI	70	07/22→	➔	+PR 1ZG; 		24.3541-1887.5 241511	MAN - Halter
30 TFSI	81	07/22→	➔	+PR 1ZG; 		24.3541-1888.5 241512	MAN - Halter
35 TFSI	110	07/22→	➔	+PR 1ZA / 1ZK; 		24.3571-1817.5 241513	- Halter
			➔	+PR 1ZA / 1ZK; 		24.3571-1818.5 241514	- Halter
			➔	+PR 1KE; 		24.3384-1796.5 241558	TRW - Halter
 Bremsschlauch							
25 TFSI	70	07/22→	➔		2	24.5176-0625.3 331650	L= 635
30 TFSI	81	07/22→	➔		2	24.5204-0173.3 331686	L= 195
35 TFSI	110	07/22→	➔		2	24.5204-0173.3 331686	L= 195
AUDI - A1 City Carver (GBH) 07/19→06/22							
 Bremssattel							
25 TFSI	70	07/19→06/22	➔	+PR 1ZG; 		24.3541-1887.5 241511	MAN - Halter
30 TFSI	81 - 85	07/19→06/22	➔	+PR 1ZG; 		24.3541-1888.5 241512	MAN - Halter
35 TFSI	110	07/19→06/22	➔	+PR 1ZA / 1ZK; 		24.3571-1817.5 241513	- Halter
			➔	+PR 1ZA / 1ZK; 		24.3571-1818.5 241514	- Halter
			➔	+PR 1KE; 		24.3384-1796.5 241558	TRW - Halter
 Bremsschlauch							
25 TFSI	70	07/19→06/22	➔		2	24.5176-0625.3 331650	L= 635
30 TFSI	81 - 85	07/19→06/22	➔		2	24.5204-0173.3 331686	L= 195
35 TFSI	110	07/19→06/22	➔		2	24.5204-0173.3 331686	L= 195
AUDI - A1 Sportback (8XA, 8XF) 09/11→10/18							
 Bremssattel							
1.0 TFSI	60	01/16→10/18	➔	+PR 1ZG; 		24.3541-1887.5 241511	MAN - Halter
			➔	+PR 1ZG; 		24.3541-1888.5 241512	MAN - Halter
			➔	+PR 1ZS; 		24.3541-9553.5 241025	ATE - Halter
			➔	+PR 1ZC; 		24.3541-9553.5 241025	ATE - Halter
			➔	+PR 1ZM; 		24.3541-9553.5 241025	ATE - Halter
			➔	+PR 1ZN; 		24.3541-9553.5 241025	ATE - Halter
			➔	+PR 1ZC; 		24.3541-9554.5 241026	ATE - Halter
			➔	+PR 1ZM; 		24.3541-9554.5 241026	ATE - Halter
			➔	+PR 1ZN; 		24.3541-9554.5 241026	ATE - Halter
			➔	+PR 1ZS; 		24.3541-9554.5 241026	ATE - Halter
			➔				



































































	kw			 	! #		
AUDI - A1 Sportback (8XA, 8XF) 09/11→10/18							
 Bremssattel							
1.0 TFSI	60	01/16→10/18	➔	+PR 1KT; 		24.3387-1735.5 240657	TRW - Halter
			➔	+PR 1KT; 		24.3387-1736.5 240658	TRW - Halter
1.0 TFSI 1.4 TDI 1.6 TDI 1.8 TFSI	70 66 85 141	03/15→10/18 11/14→10/18 11/14→10/18 02/15→10/18	←	+PR 1ZG; 		24.3541-1887.5 241511	MAN - Halter
						24.3541-9549.5 241023	ATE - Halter
			←	+PR 1ZG; 		24.3541-1888.5 241512	MAN - Halter
						24.3541-9550.5 241024	ATE - Halter
			←	+PR 1ZS; 		24.3541-9553.5 241025	ATE - Halter
			←	+PR 1ZC; 		24.3541-9553.5 241025	ATE - Halter
			←	+PR 1ZN; 		24.3541-9553.5 241025	ATE - Halter
			←	+PR 1ZM; 		24.3541-9553.5 241025	ATE - Halter
			←	+PR 1ZS; 		24.3541-9554.5 241026	ATE - Halter
			←	+PR 1ZC; 		24.3541-9554.5 241026	ATE - Halter
			←	+PR 1ZM; 		24.3541-9554.5 241026	ATE - Halter
			←	+PR 1ZN; 		24.3541-9554.5 241026	ATE - Halter
			➔	+PR 1KT; 		24.3387-1735.5 240657	TRW - Halter
			➔	+PR 1KT; 		24.3387-1736.5 240658	TRW - Halter
1.2 TFSI 1.4 TFSI 1.6 TDI 2.0 TDI	63 90 - 136 66 - 77 100 - 105	01/12→04/15 11/11→04/15 11/11→04/15 09/11→04/15	←	+PR 1ZG; 		24.3541-1887.5 241511	MAN - Halter
						24.3541-9549.5 241023	ATE - Halter
			←	+PR 1ZG; 		24.3541-1888.5 241512	MAN - Halter
						24.3541-9550.5 241024	ATE - Halter
			←	+PR 1ZS; 		24.3541-9553.5 241025	ATE - Halter
			←	+PR 1LJ; 		24.3541-9553.5 241025	ATE - Halter
			←	+PR 1ZC; 		24.3541-9553.5 241025	ATE - Halter
			←	+PR 1ZN; 		24.3541-9553.5 241025	ATE - Halter
			←	+PR 1ZM; 		24.3541-9553.5 241025	ATE - Halter
			←	+PR 1ZS; 		24.3541-9554.5 241026	ATE - Halter
			←	+PR 1ZN; 		24.3541-9554.5 241026	ATE - Halter
			←	+PR 1LJ; 		24.3541-9554.5 241026	ATE - Halter
			←	+PR 1ZM; 		24.3541-9554.5 241026	ATE - Halter
			←	+PR 1ZC; 		24.3541-9554.5 241026	ATE - Halter
			➔	+PR 1KT; 		24.3387-1735.5 240657	TRW - Halter
			➔	+PR 1KT; 		24.3387-1736.5 240658	TRW - Halter
1.4 TFSI 1.4 TSI	92 110	11/14→10/18 11/14→10/18	←	+PR 1ZG; 		24.3541-1887.5 241511	MAN - Halter
						24.3541-9549.5 241023	ATE - Halter
			←	+PR 1ZG; 		24.3541-1888.5 241512	MAN - Halter
						24.3541-9550.5 241024	ATE - Halter
			←	+PR 1ZS; 		24.3541-9553.5 241025	ATE - Halter
			←	+PR 1ZC; 		24.3541-9553.5 241025	ATE - Halter
			←	+PR 1ZN; 		24.3541-9553.5 241025	ATE - Halter
			←	+PR 1ZM; 		24.3541-9553.5 241025	ATE - Halter
			←	+PR 1ZC; 		24.3541-9554.5 241026	ATE - Halter
			←	+PR 1ZM; 		24.3541-9554.5 241026	ATE - Halter
			←	+PR 1ZN; 		24.3541-9554.5 241026	ATE - Halter
			←	+PR 1ZS; 		24.3541-9554.5 241026	ATE - Halter
			➔	+PR 1KS / 1KT; 		24.3387-1735.5 240657	TRW - Halter
			➔	+PR 1KS / 1KT; 		24.3387-1736.5 240658	TRW - Halter
S1 quattro	170	03/14→10/18	←	+PR 1ZS; 		24.3541-9553.5 241025	ATE - Halter
			←	+PR 1ZC; 		24.3541-9553.5 241025	ATE - Halter
			←	+PR 1ZM; 		24.3541-9553.5 241025	ATE - Halter
			←	+PR 1ZN; 		24.3541-9553.5 241025	ATE - Halter
			←	+PR 1ZM; 		24.3541-9554.5 241026	ATE - Halter
			←	+PR 1ZN; 		24.3541-9554.5 241026	ATE - Halter
			←	+PR 1ZS; 		24.3541-9554.5 241026	ATE - Halter
			←	+PR 1ZC; 		24.3541-9554.5 241026	ATE - Halter



























































































	kw			 	! #		
AUDI - A1 Sportback (8XA, 8XF) 09/11→10/18							
Feder, Bremssattel							
1.0 TFSI	60 - 70	03/15→10/18		+PR 1ZM	2	11.8116-0351.1 390538	ATE
1.2 TFSI	63	01/12→04/15		+PR 1ZN	2	11.8116-0351.1 390538	ATE
1.4 TDI	66	11/14→10/18	←	+PR 1ZS	2	11.8116-0351.1 390538	ATE
1.4 TFSI	90 - 136	11/11→10/18					
1.4 TSI	110	11/14→10/18					
1.6 TDI	66 - 85	11/11→10/18					
1.8 TFSI	141	02/15→10/18					
2.0 TDI	100 - 105	09/11→04/15					
S1 quattro	170	03/14→10/18					
Führungshülzensatz, Bremssattel							
1.0 TFSI	60	01/16→10/18	←	+PR 1ZS		11.0101-5407.2 260011	ATE
S1 quattro	170	03/14→10/18	←	+PR 1ZM		11.0101-5407.2 260011	ATE
			←	+PR 1ZN		11.0101-5407.2 260011	ATE
			←	+PR 1ZC		11.0101-5409.2 260035	ATE
1.0 TFSI	70	03/15→10/18	←	+PR 1ZS		11.0101-5407.2 260011	ATE
1.4 TDI	66	11/14→10/18	←	+PR 1ZM		11.0101-5407.2 260011	ATE
1.4 TFSI	92	11/14→10/18	←	+PR 1ZM		11.0101-5407.2 260011	ATE
1.4 TSI	110	11/14→10/18	←	+PR 1ZN		11.0101-5407.2 260011	ATE
1.6 TDI	85	11/14→10/18	←	+PR 1ZG		11.0101-5409.2 260035	ATE
1.8 TFSI	141	02/15→10/18	←	+PR 1ZG		11.0101-5409.2 260035	ATE
			←	+PR 1ZC		11.0101-5409.2 260035	ATE
1.2 TFSI	63	01/12→04/15	←	+PR 1LJ		11.0101-5407.2 260011	ATE
1.4 TFSI	90 - 136	11/11→04/15	←	+PR 1ZS		11.0101-5407.2 260011	ATE
1.6 TDI	66 - 77	11/11→04/15	←	+PR 1ZM		11.0101-5407.2 260011	ATE
2.0 TDI	100 - 105	09/11→04/15	←	+PR 1ZN		11.0101-5407.2 260011	ATE
			←	+PR 1ZG		11.0101-5409.2 260035	ATE
			←	+PR 1ZC		11.0101-5409.2 260035	ATE
Führungsbolzen, Bremssattel							
1.0 TFSI	60	01/16→10/18		+PR 1ZN	2	11.8171-0008.1 990049	ATE
S1 quattro	170	03/14→10/18		+PR 1ZC	2	11.8171-0008.1 990049	ATE
				+PR 1ZS	2	11.8171-0008.1 990049	ATE
				+PR 1ZM	2	11.8171-0008.1 990049	ATE
1.0 TFSI	70	03/15→10/18		+PR 1ZN	2	11.8171-0008.1 990049	ATE
1.4 TDI	66	11/14→10/18		+PR 1ZG	2	11.8171-0008.1 990049	ATE
1.4 TFSI	92	11/14→10/18		+PR 1ZG	2	11.8171-0008.1 990049	ATE
1.4 TSI	110	11/14→10/18		+PR 1ZC	2	11.8171-0008.1 990049	ATE
1.6 TDI	85	11/14→10/18		+PR 1ZS	2	11.8171-0008.1 990049	ATE
1.8 TFSI	141	02/15→10/18		+PR 1ZM	2	11.8171-0008.1 990049	ATE
1.2 TFSI	63	01/12→04/15		+PR 1ZN	2	11.8171-0008.1 990049	ATE
1.4 TFSI	90 - 136	11/11→04/15		+PR 1ZG	2	11.8171-0008.1 990049	ATE
1.6 TDI	66 - 77	11/11→04/15		+PR 1ZC	2	11.8171-0008.1 990049	ATE
2.0 TDI	100 - 105	09/11→04/15		+PR 1LJ	2	11.8171-0008.1 990049	ATE
				+PR 1ZS	2	11.8171-0008.1 990049	ATE
				+PR 1ZM	2	11.8171-0008.1 990049	ATE
Bremsschlauch							
1.0 TFSI	60 - 70	03/15→10/18	←	+PR 1ZM / 1ZN / 1ZS	2	24.5143-0553.3 331568	L= 553
1.4 TDI	66	11/14→10/18	←	+PR 1ZC / 1ZG	2	83.7847-0543.3 331529	L= 540
1.4 TFSI	92	11/14→10/18	→	+PR 1KT;  / am Bremssattel		24.1294-0014.3 331448	L= 202,2 mit Rohrleitung
1.4 TSI	110	11/14→10/18	→	+PR 1KT;  / am Bremssattel		24.1294-0015.3 331449	L= 202,2 mit Rohrleitung
1.6 TDI	85	11/14→10/18	→	+PR 1KT;  / am Bremssattel		24.1294-0015.3 331449	L= 202,2 mit Rohrleitung
1.8 TFSI	141	02/15→10/18	→	+PR 0N0	2	24.5176-0233.3 331632	L= 245
			→	+PR 1KT	2	83.7858-0140.3 330837	L= 140
1.2 TFSI	63	01/12→04/15	←	+PR 1ZM / 1ZN / 1ZS	2	24.5143-0553.3 331568	L= 553
1.4 TFSI	90 - 136	11/11→04/15	←	+PR 1ZC / 1ZG	2	83.7847-0543.3 331529	L= 540
1.6 TDI	66 - 77	11/11→04/15	→	+PR 1KT;  / am Bremssattel		24.1294-0014.3 331448	L= 202,2 mit Rohrleitung
2.0 TDI	100 - 105	09/11→04/15	→	+PR 1KT;  / am Bremssattel		24.1294-0015.3 331449	L= 202,2 mit Rohrleitung
			→	+PR 0N0	2	24.5176-0233.3 331632	L= 245
			→	+PR 1KS; 		83.7847-0254.3 331233	L= 255
→							





































	kw					! #		
AUDI - A1 Sportback (8XA, 8XF) 09/11→10/18								
 Bremsschlauch								
1.2 TFSI 1.4 TFSI	63 90 - 136	01/12→04/15 11/11→04/15	➡	+PR 1KS; ☐		2	83.7847-0257.3 331234	L= 255
1.6 TDI 2.0 TDI	66 - 77 100 - 105	11/11→04/15 09/11→04/15	➡	+PR 1KT		2	83.7858-0140.3 330837	L= 140
S1 quattro	170	03/14→10/18	⬅	+PR 1ZM / 1ZN / 1ZS		2	24.5143-0553.3 331568	L= 553
			⬅	+PR 1ZC / 1ZG		2	83.7847-0543.3 331529	L= 540
			➡	+PR 0N0		2	24.5176-0233.3 331632	L= 245
AUDI - A1 Sportback (GBA) 07/18→								
 Bremssattel								
25 TFSI 30 TFSI	70 81 - 85	11/18→ 07/18→	⬅	+PR 1ZG; ☐			24.3541-1887.5 241511	MAN - Halter
35 TFSI 40 TFSI	110 147 - 152	09/18→ 09/18→	⬅	+PR 1ZG; ☐			24.3541-1888.5 241512	MAN - Halter
			⬅	+PR 1ZA / 1ZK; ☐			24.3571-1817.5 241513	- Halter
			⬅	+PR 1ZA / 1ZK; ☐			24.3571-1818.5 241514	- Halter
			➡	+PR 1KE; ☐			24.3384-1796.5 241558	TRW - Halter
 Bremsschlauch								
25 TFSI 30 TFSI	70 81 - 85	11/18→ 07/18→	⬅			2	24.5176-0625.3 331650	L= 635
35 TFSI 40 TFSI	110 147 - 152	09/18→ 09/18→	➡			2	24.5204-0173.3 331686	L= 195
AUDI - A2 (8Z0) 02/00→08/05								
 Bremssattel								
1.2 TDI	45	03/01→08/05	⬅	→ 07/05; ☐			24.3486-0009.5 241084	ATE - Halter
			⬅	→ 07/05; ☐			24.3486-0010.5 241085	ATE - Halter
1.4 1.4 TDI	55 55	02/00→08/05 02/00→08/05	⬅	06/00→ 07/05; ☐			24.3541-9549.5 241023	ATE - Halter
			⬅	06/00→ 07/05; ☐			24.3541-9550.5 241024	ATE - Halter
1.4 TDI 1.6 FSI	66 81	11/03→08/05 05/02→08/05	⬅	→ 07/05; ☐			24.3541-9549.5 241023	ATE - Halter
			⬅	→ 07/05; ☐			24.3541-9550.5 241024	ATE - Halter
			➡	→ 07/05; ☐			24.3344-1709.5 240810	TRW - Halter
			➡	→ 07/05; ☐			24.3344-1710.5 240811	TRW - Halter
Führungshülzensatz, Bremssattel								
1.2 TDI 1.4 TDI 1.6 FSI	45 66 81	03/01→08/05 11/03→08/05 05/02→08/05	⬅	→ 07/05			11.0101-5409.2 260035	ATE
1.4 1.4 TDI	55 55	02/00→08/05 02/00→08/05	⬅	06/00→ 07/05			11.0101-5409.2 260035	ATE
Führungsbolzen, Bremssattel								
1.2 TDI	45	03/01→08/05		→ 07/05		2	11.8171-0008.1 990049	ATE
 Bremsschlauch								
1.2 TDI	45	03/01→08/05	⬅	→ 07/05		2	83.6243-0385.3 330632	L= 380
			➡	→ 07/05		2	24.5242-0190.3 330675	L= 190
1.4 1.4 TDI	55 55	02/00→08/05 02/00→08/05	⬅	06/00→ 07/05		2	83.6238-0508.3 330631	L= 505
			➡	06/00→ 07/05		2	24.5242-0190.3 330675	L= 190
1.4 TDI 1.6 FSI	66 81	11/03→08/05 05/02→08/05	⬅	→ 07/05		2	83.6238-0508.3 330631	L= 505
			➡	→ 07/05		2	24.5242-0190.3 330675	L= 190
AUDI - A3 (8L1) 09/96→09/06								
 Bremssattel								
1.6 1.8 1.8 T	74 - 75 92 110	09/96→05/03 09/96→05/03 12/96→05/03	⬅	+PR 1LE / 1LN / 1ZD; ☐			24.3541-8523.5 240551	ATE - Halter
			⬅	+PR 1LE / 1LN / 1ZD; ☐			24.3541-8524.5 240552	ATE - Halter
			⬅	→ 8L-W-094814; +PR 1LQ / 1LR / 1LS; ☐			24.3541-9549.5 241023	ATE - Halter
→								







	kw			 	! #		
AUDI - A3 (8L1) 09/96→09/06							
 Bremssattel							
1.6	74	09/96→05/03	←	8L-W-094815→; +PR 1LQ / 1LR / 1LS / 1ZP; 		24.3541-9549.5 241023	ATE - Halter
1.8	75	09/96→05/03	←	8L-W-094815→; +PR 1LQ / 1LR / 1LS / 1ZP; 		24.3541-9550.5 241024	ATE - Halter
1.8 T	92	09/96→05/03	←	8L-W-094815→; +PR 1LQ / 1LR / 1LS / 1ZP; 		24.3541-9550.5 241024	ATE - Halter
	110	12/96→05/03	←	→ 8L-W-094814; +PR 1LQ / 1LR / 1LS; 		24.3541-9550.5 241024	ATE - Halter
			→	→ 8L-X-200000; +PR 1KK; 		24.3384-1723.5 240842	TRW - Halter
			→	→ 8L-X-200000; +PR 1KK; 		24.3384-1724.5 240843	TRW - Halter
			→	8L-Y-000001→; +PR 1KK / 1KV; 		24.3384-1729.5 240816	TRW - Halter
			→	8L-Y-000001→; +PR 1KK / 1KV; 		24.3384-1730.5 240817	TRW - Halter
1.8 T	132	12/98→05/03	←	+PR 1LE / 1LN / 1ZD; 		24.3541-8523.5 240551	ATE - Halter
			←	+PR 1LE / 1LN / 1ZD; 		24.3541-8524.5 240552	ATE - Halter
			←	+PR 1LQ / 1LR / 1LS / 1ZP; 		24.3541-9549.5 241023	ATE - Halter
			←	+PR 1LQ / 1LR / 1LS / 1ZP; 		24.3541-9550.5 241024	ATE - Halter
			→	→ 8L-X-200000; +PR 1KK; 		24.3384-1723.5 240842	TRW - Halter
			→	→ 8L-X-200000; +PR 1KK; 		24.3384-1724.5 240843	TRW - Halter
			→	8L-Y-000001→; +PR 1KK / 1KV; 		24.3384-1729.5 240816	TRW - Halter
			→	8L-Y-000001→; +PR 1KK / 1KV; 		24.3384-1730.5 240817	TRW - Halter
1.8 T quattro	110	12/96→05/03	←	08/98→; +PR 1LE / 1LN / 1ZD; 		24.3541-8523.5 240551	ATE - Halter
			←	08/98→; +PR 1LE / 1LN / 1ZD; 		24.3541-8524.5 240552	ATE - Halter
			←	08/98→; +PR 1LQ / 1LR / 1LS / 1ZP; 		24.3541-9549.5 241023	ATE - Halter
			←	08/98→; +PR 1LQ / 1LR / 1LS / 1ZP; 		24.3541-9550.5 241024	ATE - Halter
			→	08/98→; +PR 1KE; 		24.3414-1705.5 240832	TRW - Halter
			→	08/98→; +PR 1KE; 		24.3414-1706.5 240833	TRW - Halter
1.8 T quattro	132	10/98→05/03	←	+PR 1LE / 1LN / 1ZD; 		24.3541-8523.5 240551	ATE - Halter
			←	+PR 1LE / 1LN / 1ZD; 		24.3541-8524.5 240552	ATE - Halter
			←	+PR 1LQ / 1LR / 1LS / 1ZP; 		24.3541-9549.5 241023	ATE - Halter
			←	+PR 1LQ / 1LR / 1LS / 1ZP; 		24.3541-9550.5 241024	ATE - Halter
			→	+PR 1KE; 		24.3414-1705.5 240832	TRW - Halter
			→	+PR 1KE; 		24.3414-1706.5 240833	TRW - Halter
1.9 TDI	66 - 81	09/96→07/01	←	→ 06/01; +PR 1LE / 1LN / 1ZD; 		24.3541-8523.5 240551	ATE - Halter
			←	→ 06/01; +PR 1LE / 1LN / 1ZD; 		24.3541-8524.5 240552	ATE - Halter
			←	→ 8L-W-094814; +PR 1LQ / 1LR / 1LS; 		24.3541-9549.5 241023	ATE - Halter
			←	8L-W-094815→; → 06/01; +PR 1LQ / 1LR / 1LS / 1ZP; 		24.3541-9549.5 241023	ATE - Halter
			←	8L-W-094815→; → 06/01; +PR 1LQ / 1LR / 1LS / 1ZP; 		24.3541-9550.5 241024	ATE - Halter
			←	→ 8L-W-094814; +PR 1LQ / 1LR / 1LS; 		24.3541-9550.5 241024	ATE - Halter
			→	→ 8L-X-200000; +PR 1KK; 		24.3384-1723.5 240842	TRW - Halter
			→	→ 8L-X-200000; +PR 1KK; 		24.3384-1724.5 240843	TRW - Halter
			→	8L-Y-000001→; → 06/01; +PR 1KK / 1KV; 		24.3384-1729.5 240816	TRW - Halter
			→	8L-Y-000001→; → 06/01; +PR 1KK / 1KV; 		24.3384-1730.5 240817	TRW - Halter
1.9 TDI	74	10/00→05/03	←	+PR 1LE / 1LN / 1ZD; 		24.3541-8523.5 240551	ATE - Halter
			←	+PR 1LE / 1LN / 1ZD; 		24.3541-8524.5 240552	ATE - Halter
			←	+PR 1LQ / 1LR / 1LS / 1ZP; 		24.3541-9549.5 241023	ATE - Halter
			←	+PR 1LQ / 1LR / 1LS / 1ZP; 		24.3541-9550.5 241024	ATE - Halter
			→	+PR 1KK / 1KV; 		24.3384-1729.5 240816	TRW - Halter
			→	+PR 1KK / 1KV; 		24.3384-1730.5 240817	TRW - Halter
1.9 TDI	96	08/00→05/03	←	09/00→; +PR 1LE / 1LN / 1ZD; 		24.3541-8523.5 240551	ATE - Halter
			←	09/00→; +PR 1LE / 1LN / 1ZD; 		24.3541-8524.5 240552	ATE - Halter
			←	09/00→; +PR 1LQ / 1LR / 1LS / 1ZP; 		24.3541-9549.5 241023	ATE - Halter
			←	09/00→; +PR 1LQ / 1LR / 1LS / 1ZP; 		24.3541-9550.5 241024	ATE - Halter
			→	09/00→; +PR 1KK / 1KV; 		24.3384-1729.5 240816	TRW - Halter
→							













	kw			 	! #		
AUDI - A3 (8L1) 09/96→09/06							
Bremssattel							
1.9 TDI	96	08/00→05/03	➡	09/00→; +PR 1KK / 1KV; ☐		24.3384-1730.5 240817	TRW - Halter
1.9 TDI quattro	96	08/00→05/03	⬅	09/00→; +PR 1LE / 1LN / 1ZD; ☐		24.3541-8523.5 240551	ATE - Halter
			⬅	09/00→; +PR 1LE / 1LN / 1ZD; ☐		24.3541-8524.5 240552	ATE - Halter
			⬅	09/00→; +PR 1LQ / 1LR / 1LS / 1ZP; ☐		24.3541-9549.5 241023	ATE - Halter
			⬅	09/00→; +PR 1LQ / 1LR / 1LS / 1ZP; ☐		24.3541-9550.5 241024	ATE - Halter
			➡	09/00→; +PR 1KE; ☐		24.3414-1705.5 240832	TRW - Halter
			➡	09/00→; +PR 1KE; ☐		24.3414-1706.5 240833	TRW - Halter
S3 quattro	154 - 165	03/99→05/03	⬅	+PR 1LE / 1LN / 1ZD; ☐		24.3541-8523.5 240551	ATE - Halter
			⬅	+PR 1LE / 1LN / 1ZD; ☐		24.3541-8524.5 240552	ATE - Halter
			⬅	+PR 1LQ / 1LR / 1LS / 1ZP; ☐		24.3541-9549.5 241023	ATE - Halter
			⬅	+PR 1LQ / 1LR / 1LS / 1ZP; ☐		24.3541-9550.5 241024	ATE - Halter
Halter, Bremssattel							
1.6	74 - 75	09/96→05/03	⬅	+PR 1LE / 1LN / 1ZD	2	11.8170-0306.1 260102	ATE
1.8	92	09/96→05/03					
1.8 T	110 - 132	12/96→05/03					
1.8 T quattro	132	10/98→05/03					
1.9 TDI	74	10/00→05/03					
1.8 T quattro	110	12/96→05/03	⬅	08/98→; +PR 1LE / 1LN / 1ZD	2	11.8170-0306.1 260102	ATE
1.9 TDI	66 - 81	09/96→07/01	⬅	→ 06/01; +PR 1LE / 1LN / 1ZD	2	11.8170-0306.1 260102	ATE
1.9 TDI	96	08/00→05/03	⬅	09/00→; +PR 1LE / 1LN / 1ZD	2	11.8170-0306.1 260102	ATE
1.9 TDI quattro	96	08/00→05/03					
S3 quattro	154 - 165	03/99→05/03	⬅	+PR 1LT	2	11.0230-0451.1 260130	ATE
			⬅	+PR 1LE / 1LN / 1ZD	2	11.8170-0306.1 260102	ATE
Feder, Bremssattel							
1.6	74 - 75	09/96→05/03		+PR 1LE / 1LN / 1ZD	2	11.8116-0143.1 390513	ATE
1.8	92	09/96→05/03					
1.8 T	110 - 132	12/96→05/03					
1.8 T quattro	132	10/98→05/03					
1.9 TDI	74	10/00→05/03					
1.8 T quattro	110	12/96→05/03		08/98→; +PR 1LE / 1LN / 1ZD	2	11.8116-0143.1 390513	ATE
1.9 TDI	66 - 81	09/96→07/01		→ 06/01; +PR 1LE / 1LN / 1ZD	2	11.8116-0143.1 390513	ATE
1.9 TDI	96	08/00→05/03		09/00→; +PR 1LE / 1LN / 1ZD	2	11.8116-0143.1 390513	ATE
1.9 TDI quattro	96	08/00→05/03					
S3 quattro	154 - 165	03/99→05/03		+PR 1LE / 1LN / 1ZD	2	11.8116-0143.1 390513	ATE
			⬅	+PR 1LT	2	11.8116-0143.1 390513	ATE
Führungshülzensatz, Bremssattel							
1.6	74 - 75	09/96→05/03	⬅	+PR 1LE / 1LN / 1ZD		11.0101-5409.2 260035	ATE
1.8	92	09/96→05/03	⬅	→ 8L-W-094814; +PR 1LQ / 1LR / 1LS		11.0101-5409.2 260035	ATE
1.8 T	110	12/96→05/03	⬅	8L-W-094815→; +PR 1LQ / 1LR / 1LS / 1ZP		11.0101-5409.2 260035	ATE
1.8 T	132	12/98→05/03	⬅	+PR 1LE / 1LN / 1ZD		11.0101-5409.2 260035	ATE
1.8 T quattro	132	10/98→05/03	⬅	+PR 1LQ / 1LR / 1LS / 1ZP		11.0101-5409.2 260035	ATE
1.9 TDI	74	10/00→05/03	⬅	+PR 1LQ / 1LR / 1LS / 1ZP		11.0101-5409.2 260035	ATE
1.8 T quattro	110	12/96→05/03	⬅	08/98→; +PR 1LQ / 1LR / 1LS / 1ZP		11.0101-5409.2 260035	ATE
			⬅	08/98→; +PR 1LE / 1LN / 1ZD		11.0101-5409.2 260035	ATE
1.9 TDI	66 - 81	09/96→07/01	⬅	→ 06/01; +PR 1LE / 1LN / 1ZD		11.0101-5409.2 260035	ATE
			⬅	→ 8L-W-094814; +PR 1LQ / 1LR / 1LS		11.0101-5409.2 260035	ATE
			⬅	8L-W-094815→; → 06/01; +PR 1LQ / 1LR / 1LS / 1ZP		11.0101-5409.2 260035	ATE
1.9 TDI	96	08/00→05/03	⬅	09/00→; +PR 1LQ / 1LR / 1LS / 1ZP		11.0101-5409.2 260035	ATE
1.9 TDI quattro	96	08/00→05/03	⬅	09/00→; +PR 1LE / 1LN / 1ZD		11.0101-5409.2 260035	ATE
S3 quattro	154 - 165	03/99→05/03	⬅	+PR 1LE / 1LN / 1ZD		11.0101-5409.2 260035	ATE
			⬅	+PR 1LQ / 1LR / 1LS / 1ZP		11.0101-5409.2 260035	ATE
			⬅	+PR 1LT		11.0101-5409.2 260035	ATE
→							































































	kw			 	! #		
AUDI - A3 (8L1) 09/96→09/06							
Führungsbolzen, Bremsattel							
1.6	74 - 75	09/96→05/03		→ 8L-W-094814; +PR 1LQ / 1LR / 1LS	2	11.8171-0008.1 990049	ATE
1.8	92	09/96→05/03		8L-W-094815→; +PR 1LQ / 1LR / 1LS / 1ZP	2	11.8171-0008.1 990049	ATE
1.8 T	110	12/96→05/03		+PR 1LE / 1LN / 1ZD	2	11.8171-0008.1 990049	ATE
1.8 T	132	12/98→05/03		+PR 1LE / 1LN / 1ZD	2	11.8171-0008.1 990049	ATE
1.8 T quattro	132	10/98→05/03		+PR 1LQ / 1LR / 1LS / 1ZP	2	11.8171-0008.1 990049	ATE
1.9 TDI	74	10/00→05/03			2	11.8171-0008.1 990049	ATE
1.8 T quattro	110	12/96→05/03		08/98→; +PR 1LQ / 1LR / 1LS / 1ZP	2	11.8171-0008.1 990049	ATE
				08/98→; +PR 1LE / 1LN / 1ZD	2	11.8171-0008.1 990049	ATE
1.9 TDI	66 - 81	09/96→07/01		→ 8L-W-094814; +PR 1LQ / 1LR / 1LS	2	11.8171-0008.1 990049	ATE
				→ 06/01; +PR 1LE / 1LN / 1ZD	2	11.8171-0008.1 990049	ATE
				8L-W-094815→; → 06/01; +PR 1LQ / 1LR / 1LS / 1ZP	2	11.8171-0008.1 990049	ATE
1.9 TDI	96	08/00→05/03		09/00→; +PR 1LQ / 1LR / 1LS / 1ZP	2	11.8171-0008.1 990049	ATE
1.9 TDI quattro	96	08/00→05/03		09/00→; +PR 1LE / 1LN / 1ZD	2	11.8171-0008.1 990049	ATE
S3 quattro	154 - 165	03/99→05/03		+PR 1LE / 1LN / 1ZD	2	11.8171-0008.1 990049	ATE
				+PR 1LQ / 1LR / 1LS / 1ZP	2	11.8171-0008.1 990049	ATE
				+PR 1LT	2	11.8171-0008.1 990049	ATE
 Bremsschlauch							
1.6	74 - 75	09/96→05/03	←		2	24.5143-0439.3 331411	L= 439
1.8	92	09/96→05/03	→	 / am Bremsattel		24.1253-0010.3 331066	L= 233 mit Rohrleitung
1.8 T	110 - 132	12/96→05/03	→	 / am Bremsattel		24.1253-0020.3 331067	L= 233 mit Rohrleitung
1.9 TDI	74	10/00→05/03	→		2	83.7858-0140.3 330837	L= 140
1.8 T quattro	110	12/96→05/03	←	08/98→	2	24.5143-0569.3 331398	L= 569
			→	08/98→	2	83.7858-0140.3 330837	L= 140
1.8 T quattro	132	10/98→05/03	←		2	24.5143-0569.3 331398	L= 569
			→		2	83.7858-0140.3 330837	L= 140
1.9 TDI	66 - 81	09/96→07/01	←	→ 06/01	2	24.5143-0439.3 331411	L= 439
			→	→ 06/01;  / am Bremsattel		24.1253-0010.3 331066	L= 233 mit Rohrleitung
			→	→ 06/01;  / am Bremsattel		24.1253-0020.3 331067	L= 233 mit Rohrleitung
			→	→ 06/01	2	83.7858-0140.3 330837	L= 140
1.9 TDI	96	08/00→05/03	←	09/00→	2	24.5143-0439.3 331411	L= 439
			→	09/00→;  / am Bremsattel		24.1253-0010.3 331066	L= 233 mit Rohrleitung
			→	09/00→;  / am Bremsattel		24.1253-0020.3 331067	L= 233 mit Rohrleitung
			→	09/00→	2	83.7858-0140.3 330837	L= 140
1.9 TDI quattro	96	08/00→05/03	←	09/00→	2	24.5143-0569.3 331398	L= 569
			→	09/00→	2	83.7858-0140.3 330837	L= 140
S3 quattro	154	03/99→04/02	←	→ 08/00	2	24.5143-0569.3 331398	L= 569
			←	09/00→	2	83.6252-0560.3 330557	L= 560
			→		2	83.7858-0140.3 330837	L= 140
S3 quattro	165	10/01→05/03	←		2	83.6252-0560.3 330557	L= 560
			→		2	83.7858-0140.3 330837	L= 140
AUDI - A3 (8P1) 05/03→12/13							
 Bremsattel							
1.2 TSI	77	04/10→08/12	←	+PR 1ZF / 1ZM; 		24.3541-9549.5 241023	ATE - Halter
1.4 TFSI	92	09/07→08/12	←	+PR 1ZF / 1ZM; 		24.3541-9550.5 241024	ATE - Halter
1.6	75	05/03→08/12	←	+PR 1ZF / 1ZM; 		24.3541-9553.5 241025	ATE - Halter
1.6 E-Power	75	01/11→08/12	←	+PR 1ZD / 1LJ / 1ZA; 		24.3541-9553.5 241025	ATE - Halter
1.6 FSI	85	08/03→09/07	←	+PR 1ZE / 1ZP; 		24.3541-9553.5 241025	ATE - Halter
1.6 TDI	66 - 77	05/09→08/12	←	+PR 1ZE / 1ZP; 		24.3541-9553.5 241025	ATE - Halter
2.0 FSI	110	05/03→06/08	←	+PR 1ZD / 1LJ / 1ZA; 		24.3541-9554.5 241026	ATE - Halter
2.0 TDI	100 - 125	05/03→08/12	←	+PR 1ZE / 1ZP; 		24.3541-9554.5 241026	ATE - Halter
2.0 TDI 16V	103	05/03→08/12	←	+PR 1LK; 		24.3576-9995.5 240962	ATE - Halter
2.0 TFSI	147	09/04→08/12	←	+PR 1LK; 		24.3576-9996.5 240963	ATE - Halter
			→	+PR 1KQ / 1KD; 		24.3384-1755.5 240886	TRW - Halter
			→	+PR 1KQ / 1KD; 		24.3384-1756.5 240887	TRW - Halter
			→	+PR 1KS; 		24.3384-1777.5 240988	BOS - Halter
→							

	kw			 	! #			
AUDI - A3 (8P1) 05/03→12/13								
 Bremssattel								
1.2 TSI	77	04/10→08/12	➡	+PR 1KS; 		24.3384-1778.5	241002	BOS - Halter
1.4 TFSI	92	09/07→08/12	➡	+PR 1KZ; 		24.3387-1717.5	240872	TRW - Halter
1.6	75	05/03→08/12	➡	+PR 1KZ; 		24.3387-1718.5	240873	TRW - Halter
1.6 E-Power	75	01/11→08/12	➡	+PR 1KZ; 		24.3387-1718.5	240873	TRW - Halter
1.6 FSI	85	08/03→09/07	➡	+PR 1KE; 		24.3414-1709.5	240834	TRW - Halter
1.6 TDI	66 - 77	05/09→08/12	➡	+PR 1KE; 		24.3414-1710.5	240835	TRW - Halter
2.0 FSI	110	05/03→06/08	➡	+PR 1KE; 		24.3414-1710.5	240835	TRW - Halter
2.0 TDI	100 - 125	05/03→08/12						
2.0 TDI 16V	103	05/03→08/12						
2.0 TFSI	147	09/04→08/12						
1.8 T	110	08/06→08/12	⬅	01/07→; +PR 1ZF / 1ZM; 		24.3541-9549.5	241023	ATE - Halter
1.8 TFSI	118	11/06→08/12	⬅	01/07→; +PR 1ZF / 1ZM; 		24.3541-9550.5	241024	ATE - Halter
			⬅	01/07→; +PR 1ZE / 1ZP; 		24.3541-9553.5	241025	ATE - Halter
			⬅	01/07→; +PR 1ZD / 1LJ / 1ZA; 		24.3541-9553.5	241025	ATE - Halter
			⬅	01/07→; +PR 1ZD / 1LJ / 1ZA; 		24.3541-9554.5	241026	ATE - Halter
			⬅	01/07→; +PR 1ZE / 1ZP; 		24.3541-9554.5	241026	ATE - Halter
			⬅	01/07→; +PR 1LK; 		24.3576-9995.5	240962	ATE - Halter
			⬅	01/07→; +PR 1LK; 		24.3576-9996.5	240963	ATE - Halter
			➡	01/07→; +PR 1KQ / 1KD; 		24.3384-1755.5	240886	TRW - Halter
			➡	01/07→; +PR 1KQ / 1KD; 		24.3384-1756.5	240887	TRW - Halter
			➡	01/07→; +PR 1KS; 		24.3384-1777.5	240988	BOS - Halter
			➡	01/07→; +PR 1KS; 		24.3384-1778.5	241002	BOS - Halter
			➡	01/07→; +PR 1KZ; 		24.3387-1717.5	240872	TRW - Halter
			➡	01/07→; +PR 1KZ; 		24.3387-1718.5	240873	TRW - Halter
			➡	01/07→; +PR 1KE; 		24.3414-1709.5	240834	TRW - Halter
			➡	01/07→; +PR 1KE; 		24.3414-1710.5	240835	TRW - Halter
1.8 TFSI quattro	118	07/08→08/12	⬅	+PR 1ZF / 1ZM; 		24.3541-9549.5	241023	ATE - Halter
3.2 V6 quattro	184	07/03→05/09	⬅	+PR 1ZF / 1ZM; 		24.3541-9550.5	241024	ATE - Halter
			⬅	+PR 1ZE / 1ZP; 		24.3541-9553.5	241025	ATE - Halter
			⬅	+PR 1ZD / 1LJ / 1ZA; 		24.3541-9553.5	241025	ATE - Halter
			⬅	+PR 1ZD / 1LJ / 1ZA; 		24.3541-9554.5	241026	ATE - Halter
			⬅	+PR 1ZE / 1ZP; 		24.3541-9554.5	241026	ATE - Halter
			⬅	+PR 1LK; 		24.3576-9995.5	240962	ATE - Halter
			⬅	+PR 1LK; 		24.3576-9996.5	240963	ATE - Halter
			➡	+PR 1KS; 		24.3384-1777.5	240988	BOS - Halter
			➡	+PR 1KS; 		24.3384-1778.5	241002	BOS - Halter
			➡	+PR 1KJ; 		24.3414-1709.5	240834	TRW - Halter
			➡	+PR 1KJ; 		24.3414-1710.5	240835	TRW - Halter
1.9 TDI	77	05/03→05/10	⬅	06/03→; +PR 1ZF / 1ZM; 		24.3541-9549.5	241023	ATE - Halter
			⬅	06/03→; +PR 1ZF / 1ZM; 		24.3541-9550.5	241024	ATE - Halter
			⬅	06/03→; +PR 1ZE / 1ZP; 		24.3541-9553.5	241025	ATE - Halter
			⬅	06/03→; +PR 1ZD / 1LJ / 1ZA; 		24.3541-9553.5	241025	ATE - Halter
			⬅	06/03→; +PR 1ZE / 1ZP; 		24.3541-9554.5	241026	ATE - Halter
			⬅	06/03→; +PR 1ZD / 1LJ / 1ZA; 		24.3541-9554.5	241026	ATE - Halter
			⬅	06/03→; +PR 1LK; 		24.3576-9995.5	240962	ATE - Halter
			⬅	06/03→; +PR 1LK; 		24.3576-9996.5	240963	ATE - Halter
			➡	06/03→; +PR 1KQ / 1KD; 		24.3384-1755.5	240886	TRW - Halter
			➡	06/03→; +PR 1KQ / 1KD; 		24.3384-1756.5	240887	TRW - Halter
			➡	06/03→; +PR 1KS; 		24.3384-1777.5	240988	BOS - Halter
			➡	06/03→; +PR 1KS; 		24.3384-1778.5	241002	BOS - Halter
			➡	06/03→; +PR 1KZ; 		24.3387-1717.5	240872	TRW - Halter
			➡	06/03→; +PR 1KZ; 		24.3387-1718.5	240873	TRW - Halter
			➡	06/03→; +PR 1KE; 		24.3414-1709.5	240834	TRW - Halter
			➡	06/03→; +PR 1KE; 		24.3414-1710.5	240835	TRW - Halter
2.0 TDI	120	06/06→06/08	⬅	+PR 1ZF / 1ZM; 		24.3541-9549.5	241023	ATE - Halter
➔								













	kw			 	! #								
AUDI - A3 (8P1) 05/03→12/13													
Bremssattel													
2.0 TDI	120	06/06→06/08	←	+PR 1ZF / 1ZM; 		24.3541-9550.5	241024	ATE - Halter					
			←	+PR 1ZE / 1ZP; 		24.3541-9553.5	241025	ATE - Halter					
			←	+PR 1ZD / 1LJ / 1ZA; 		24.3541-9553.5	241025	ATE - Halter					
			←	+PR 1ZE / 1ZP; 		24.3541-9554.5	241026	ATE - Halter					
			←	+PR 1ZD / 1LJ / 1ZA; 		24.3541-9554.5	241026	ATE - Halter					
			←	+PR 1LK; 		24.3576-9995.5	240962	ATE - Halter					
			←	+PR 1LK; 		24.3576-9996.5	240963	ATE - Halter					
			→	+PR 1KQ / 1KD; 		24.3384-1755.5	240886	TRW - Halter					
			→	+PR 1KQ / 1KD; 		24.3384-1756.5	240887	TRW - Halter					
			→	+PR 1KS; 		24.3384-1777.5	240988	BOS - Halter					
			→	+PR 1KS; 		24.3384-1778.5	241002	BOS - Halter					
			→	+PR 1KZ; 		24.3387-1717.5	240872	TRW - Halter					
			→	+PR 1KZ; 		24.3387-1718.5	240873	TRW - Halter					
			→	+PR 1KE; 		24.3414-1709.5	240834	TRW - Halter					
			→	+PR 1KF / 1KJ / 1KU; 		24.3414-1709.5	240834	TRW - Halter					
			→	+PR 1KF / 1KJ / 1KU; 		24.3414-1710.5	240835	TRW - Halter					
→	+PR 1KE; 		24.3414-1710.5	240835	TRW - Halter								
2.0 TDI 16V quattro 2.0 TDI quattro 2.0 TFSI quattro	103 100 - 125 147	08/04→08/12 05/03→08/12 09/04→08/12	←	+PR 1ZF / 1ZM; 		24.3541-9549.5	241023	ATE - Halter					
			←	+PR 1ZF / 1ZM; 		24.3541-9550.5	241024	ATE - Halter					
			←	+PR 1ZE / 1ZP; 		24.3541-9553.5	241025	ATE - Halter					
			←	+PR 1ZD / 1LJ / 1ZA; 		24.3541-9553.5	241025	ATE - Halter					
			←	+PR 1ZD / 1LJ / 1ZA; 		24.3541-9554.5	241026	ATE - Halter					
			←	+PR 1ZE / 1ZP; 		24.3541-9554.5	241026	ATE - Halter					
			←	+PR 1LK; 		24.3576-9995.5	240962	ATE - Halter					
			←	+PR 1LK; 		24.3576-9996.5	240963	ATE - Halter					
			→	+PR 1KS; 		24.3384-1777.5	240988	BOS - Halter					
			→	+PR 1KS; 		24.3384-1778.5	241002	BOS - Halter					
			→	+PR 1KF / 1KJ / 1KU; 		24.3414-1709.5	240834	TRW - Halter					
			→	+PR 1KF / 1KJ / 1KU; 		24.3414-1710.5	240835	TRW - Halter					
Halter, Bremssattel													
1.2 TSI 1.4 TFSI 1.6 1.6 E-Power 1.6 FSI 1.6 TDI 1.8 TFSI quattro 2.0 FSI 2.0 TDI 2.0 TDI 16V 2.0 TDI 16V quattro 2.0 TDI quattro 2.0 TFSI 2.0 TFSI quattro 3.2 V6 quattro	77 92 75 75 85 66 - 77 118 110 100 - 125 103 103 100 - 125 147 147 184	04/10→08/12 09/07→08/12 05/03→08/12 01/11→08/12 08/03→09/07 05/09→08/12 07/08→08/12 05/03→06/08 05/03→08/12 05/03→08/12 05/03→08/12 05/03→08/12 09/04→08/12 09/04→08/12 07/03→05/09	←	+PR 1ZD / 1LJ / 1ZA	2	11.0230-0131.1	260129	ATE					
			←	+PR 1LK		11.0230-0663.1	260131	ATE					
			←	01/07→; +PR 1ZD / 1LJ / 1ZA	2	11.0230-0131.1	260129	ATE					
			←	01/07→; +PR 1LK		11.0230-0663.1	260131	ATE					
			←	06/03→; +PR 1ZD / 1LJ / 1ZA	2	11.0230-0131.1	260129	ATE					
			←	06/03→; +PR 1LK		11.0230-0663.1	260131	ATE					
			Feder, Bremssattel										
			1.2 TSI 1.4 TFSI 1.6 1.6 E-Power 1.6 FSI 1.6 TDI 1.8 TFSI quattro 2.0 FSI →	77 92 75 75 85 66 - 77 118 110	04/10→08/12 09/07→08/12 05/03→08/12 01/11→08/12 08/03→09/07 05/09→08/12 07/08→08/12 05/03→06/08	←	+PR 1ZE / 1ZP	2	11.8116-0351.1	390538	ATE		
						←	+PR 1ZD / 1LJ / 1ZA	2	11.8116-0351.1	390538	ATE		
						←	+PR 1LK	2	11.8116-0410.2	390589	ATE		































	kw			 	! #		
AUDI - A3 (8P1) 05/03→12/13							
Feder, Bremssattel							
2.0 TDI	100 - 125	05/03→08/12	←	+PR 1ZE / 1ZP	2	11.8116-0351.1 390538	ATE
2.0 TDI 16V	103	05/03→08/12	←	+PR 1ZD / 1LJ / 1ZA	2	11.8116-0351.1 390538	ATE
2.0 TDI 16V quattro	103	08/04→08/12	←	+PR 1LK	2	11.8116-0410.2 390589	ATE
2.0 TDI quattro	100 - 125	05/03→08/12					
2.0 TFSI	147	09/04→08/12					
2.0 TFSI quattro	147	09/04→08/12					
3.2 V6 quattro	184	07/03→05/09					
1.8 T	110	08/06→08/12	←	01/07→; +PR 1ZE / 1ZP	2	11.8116-0351.1 390538	ATE
1.8 TFSI	118	11/06→08/12	←	01/07→; +PR 1ZD / 1LJ / 1ZA	2	11.8116-0351.1 390538	ATE
			←	01/07→; +PR 1LK	2	11.8116-0410.2 390589	ATE
1.9 TDI	77	05/03→05/10	←	06/03→; +PR 1ZE / 1ZP	2	11.8116-0351.1 390538	ATE
			←	06/03→; +PR 1ZD / 1LJ / 1ZA	2	11.8116-0351.1 390538	ATE
			←	06/03→; +PR 1LK	2	11.8116-0410.2 390589	ATE
S3 quattro	188	02/07→08/12		07/08→; +PR 1ZK	2	11.8116-0006.2 390601	ATE
S3 quattro	195	11/06→08/12		+PR 1ZK	2	11.8116-0006.2 390601	ATE
Führungshülzensatz, Bremssattel							
1.2 TSI	77	04/10→08/12	←	+PR 1ZF / 1ZM		11.0101-5409.2 260035	ATE
1.4 TFSI	92	09/07→08/12	←	+PR 1ZD / 1LJ / 1ZA		11.0101-5409.2 260035	ATE
1.6	75	05/03→08/12	←	+PR 1ZE / 1ZP		11.0101-5409.2 260035	ATE
1.6 E-Power	75	01/11→08/12	←	+PR 1ZE / 1ZP		11.0101-5409.2 260035	ATE
1.6 FSI	85	08/03→09/07					
1.6 TDI	66 - 77	05/09→08/12	←	+PR 1LK		11.0101-5409.2 260035	ATE
1.8 TFSI quattro	118	07/08→08/12					
2.0 FSI	110	05/03→06/08					
2.0 TDI	100 - 125	05/03→08/12					
2.0 TDI 16V	103	05/03→08/12					
2.0 TDI 16V quattro	103	08/04→08/12					
2.0 TDI quattro	100 - 125	05/03→08/12					
2.0 TFSI	147	09/04→08/12					
2.0 TFSI quattro	147	09/04→08/12					
3.2 V6 quattro	184	07/03→05/09					
1.8 T	110	08/06→08/12	←	01/07→; +PR 1ZF / 1ZM		11.0101-5409.2 260035	ATE
1.8 TFSI	118	11/06→08/12	←	01/07→; +PR 1ZE / 1ZP		11.0101-5409.2 260035	ATE
			←	01/07→; +PR 1ZD / 1LJ / 1ZA		11.0101-5409.2 260035	ATE
			←	01/07→; +PR 1LK		11.0101-5409.2 260035	ATE
1.9 TDI	77	05/03→05/10	←	06/03→; +PR 1ZF / 1ZM		11.0101-5409.2 260035	ATE
			←	06/03→; +PR 1ZE / 1ZP		11.0101-5409.2 260035	ATE
			←	06/03→; +PR 1ZD / 1LJ / 1ZA		11.0101-5409.2 260035	ATE
			←	06/03→; +PR 1LK		11.0101-5409.2 260035	ATE
S3 quattro	188	02/07→08/12	←	07/08→; +PR 1ZK		11.0101-5409.2 260035	ATE
S3 quattro	195	11/06→08/12	←	+PR 1ZK		11.0101-5409.2 260035	ATE
Führungsbolzen, Bremssattel							
1.2 TSI	77	04/10→08/12		+PR 1ZD / 1LJ / 1ZA	2	11.8171-0008.1 990049	ATE
1.4 TFSI	92	09/07→08/12					
1.6	75	05/03→08/12		+PR 1ZE / 1ZP	2	11.8171-0008.1 990049	ATE
1.6 E-Power	75	01/11→08/12		+PR 1LK	2	11.8171-0008.1 990049	ATE
1.6 FSI	85	08/03→09/07					
1.6 TDI	66 - 77	05/09→08/12					
1.8 TFSI quattro	118	07/08→08/12					
2.0 FSI	110	05/03→06/08					
2.0 TDI	100 - 125	05/03→08/12					
2.0 TDI 16V	103	05/03→08/12					
2.0 TDI 16V quattro	103	08/04→08/12					
2.0 TDI quattro	100 - 125	05/03→08/12					
2.0 TFSI	147	09/04→08/12					
2.0 TFSI quattro	147	09/04→08/12					
3.2 V6 quattro	184	07/03→05/09					
1.8 T	110	08/06→08/12		01/07→; +PR 1ZE / 1ZP	2	11.8171-0008.1 990049	ATE
1.8 TFSI	118	11/06→08/12		01/07→; +PR 1ZD / 1LJ / 1ZA	2	11.8171-0008.1 990049	ATE
				01/07→; +PR 1LK	2	11.8171-0008.1 990049	ATE
1.9 TDI	77	05/03→05/10		06/03→; +PR 1ZE / 1ZP	2	11.8171-0008.1 990049	ATE
→							

	kw			 	! #		
AUDI - A3 (8P1) 05/03→12/13							
Führungsbolzen, Bremsattel							
1.9 TDI	77	05/03→05/10		06/03→; +PR 1ZD / 1LJ / 1ZA	2	11.8171-0008.1 990049	ATE
				06/03→; +PR 1LK	2	11.8171-0008.1 990049	ATE
S3 quattro	188	02/07→08/12		07/08→; +PR 1ZK	2	11.8171-0008.1 990049	ATE
S3 quattro	195	11/06→08/12		+PR 1ZK	2	11.8171-0008.1 990049	ATE
Zubehörsatz, Bremsattel							
1.2 TSI	77	04/10→08/12	➡	+PR 1KZ		24.0101-3803.2 260101	TRW
1.4 TFSI	92	09/07→08/12					
1.6	75	05/03→08/12					
1.6 E-Power	75	01/11→08/12					
1.6 FSI	85	08/03→09/07					
1.6 TDI	66 - 77	05/09→08/12					
2.0 FSI	110	05/03→06/08					
2.0 TDI	100 - 125	05/03→08/12					
2.0 TDI 16V	103	05/03→08/12					
2.0 TFSI	147	09/04→08/12					
1.8 T	110	08/06→08/12	➡	01/07→; +PR 1KZ		24.0101-3803.2 260101	TRW
1.8 TFSI	118	11/06→08/12					
1.9 TDI	77	05/03→05/10	➡	06/03→; +PR 1KZ		24.0101-3803.2 260101	TRW
Bremsschlauch							
1.2 TSI	77	04/10→08/12	⬅	+PR 1LJ / 1ZE / 1ZF / 1ZM	2	24.5143-0564.3 331433	L= 563
1.4 TFSI	92	09/07→08/12	⬅	+PR 1ZK	2	83.7249-0536.3 330900	L= 536
1.6	75	05/03→08/12	⬅	+PR 1LK	2	83.7849-0502.3 331125	L= 504
1.6 E-Power	75	01/11→08/12	⬅				
1.6 FSI	85	08/03→09/07	⬅				
1.6 TDI	66 - 77	05/09→08/12	➡		2	24.5204-0233.3 331430	L= 233
2.0 FSI	110	05/03→06/08					
2.0 TDI	100 - 125	05/03→08/12					
2.0 TDI 16V	103	05/03→08/12					
2.0 TDI 16V quattro	103	08/04→08/12					
2.0 TDI quattro	100 - 125	05/03→08/12					
2.0 TFSI	147	09/04→08/12					
2.0 TFSI quattro	147	09/04→08/12					
S3 quattro	195	11/06→08/12					
1.8 T	110	08/06→08/12	⬅	01/07→; +PR 1LJ / 1ZE / 1ZF / 1ZM	2	24.5143-0564.3 331433	L= 563
1.8 TFSI	118	11/06→08/12	⬅	01/07→; +PR 1ZK	2	83.7249-0536.3 330900	L= 536
			⬅	01/07→; +PR 1LK	2	83.7849-0502.3 331125	L= 504
			➡	01/07→	2	24.5204-0233.3 331430	L= 233
1.8 TFSI quattro	118	07/08→08/12	⬅	+PR 1LJ / 1ZE / 1ZF / 1ZM	2	24.5143-0564.3 331433	L= 563
			⬅	+PR 1ZK	2	83.7249-0536.3 330900	L= 536
			➡		2	24.5204-0233.3 331430	L= 233
1.9 TDI	77	05/03→05/10	⬅	06/03→; +PR 1LJ / 1ZE / 1ZF / 1ZM	2	24.5143-0564.3 331433	L= 563
			⬅	06/03→; +PR 1ZK	2	83.7249-0536.3 330900	L= 536
			⬅	06/03→; +PR 1LK	2	83.7849-0502.3 331125	L= 504
			➡	06/03→	2	24.5204-0233.3 331430	L= 233
3.2 V6 quattro	184	07/03→05/09	⬅	+PR 1LJ / 1ZE / 1ZF / 1ZM	2	24.5143-0564.3 331433	L= 563
			⬅	03/06→; +PR 1ZK	2	83.7249-0536.3 330900	L= 536
			⬅	+PR 1LK	2	83.7849-0502.3 331125	L= 504
			➡		2	24.5204-0233.3 331430	L= 233
S3 quattro	188	02/07→08/12	⬅	07/08→; +PR 1LJ / 1ZE / 1ZF / 1ZM	2	24.5143-0564.3 331433	L= 563
			⬅	07/08→; +PR 1ZK	2	83.7249-0536.3 330900	L= 536
			⬅	07/08→; +PR 1LK	2	83.7849-0502.3 331125	L= 504
			➡	07/08→	2	24.5204-0233.3 331430	L= 233
AUDI - A3 (8V1, 8VK) 04/12→10/20							
Bremssattel							
1.0 TFSI	85	07/16→12/17	⬅	+PR 1ZA / 1ZD; 		24.3571-1801.5 241387	- Halter
1.5 TFSI	110	05/17→12/17	⬅	+PR 1ZA / 1ZD; 		24.3571-1802.5 241388	- Halter
2.0 TFSI	140	05/16→12/17	⬅	+PR 1ZE / 1ZP; 		24.3571-1803.5 241427	- Halter
2.0 TFSI quattro	140	05/16→12/17	⬅	+PR 1ZE / 1ZP; 		24.3571-1804.5 241428	- Halter
S3 quattro	206 - 228	11/12→12/17	⬅	+PR 1ZE / 1ZP; 			
➔							

	kw			 	! #		
AUDI - A3 (8V1, 8VK) 04/12→10/20							
 Bremssattel							
1.0 TFSI	85	07/16→12/17	←	+PR 1LB; 		24.3601-1727.5	240786 TRW - Halter
1.5 TFSI	110	05/17→12/17	←	+PR 1LB; 		24.3601-1728.5	240787 TRW - Halter
2.0 TFSI	140	05/16→12/17	←	+PR 1LB; 		24.6238-7007.5	241183 ATE - Halter + eFSB
2.0 TFSI quattro	140	05/16→12/17	→	+PR 2ED; + eFSB; 		24.6238-7007.5	241183 ATE - Halter + eFSB
S3 quattro	206 - 228	11/12→12/17	→	+PR 2ED; + eFSB; 		24.6238-7025.5	241243 ATE - Halter + eFSB
			→	+PR 2ED; + eFSB; 		24.6238-7008.5	241184 ATE - Halter + eFSB
			→	+PR 2ED; + eFSB; 		24.6238-7026.5	241244 ATE - Halter + eFSB
			→	+PR 1KE / 1KR; + eFSB; 		24.6238-7023.5	241241 ATE - Halter + eFSB
			→	+PR 1KE / 1KR; + eFSB; 		24.6238-7047.5	241181 ATE - Halter + eFSB
			→	+PR 1KE / 1KR; + eFSB; 		24.6238-7024.5	241242 ATE - Halter + eFSB
			→	+PR 1KE / 1KR; + eFSB; 		24.6238-7048.5	241182 ATE - Halter + eFSB
			→	+PR 1KZ; 		24.6242-7001.5	241335 ATE + EMot / - Halter + eFSB
			→	+PR 1KZ; 		24.6242-7002.5	241336 ATE + EMot / - Halter + eFSB
			→	+PR 1KJ; + eFSB; 		24.6242-7017.5	241185 ATE - Halter + eFSB
			→	+PR 1KJ; + eFSB; 		24.6242-7018.5	241186 ATE - Halter + eFSB
			→	+PR 1KY; + eFSB; 		24.6242-7019.5	241187 ATE - Halter + eFSB
			→	+PR 1KY; + eFSB; 		24.6242-7020.5	241188 ATE - Halter + eFSB
1.2 TFSI	77 - 81	02/13→08/16	←	+PR 1ZA / 1ZD; 		24.3571-1801.5	241387 - Halter
1.4 TFSI	92 - 103	03/13→08/16	←	+PR 1ZA / 1ZD; 		24.3571-1802.5	241388 - Halter
1.4 TSI	110	05/14→12/17	←	+PR 1ZE / 1ZP; 		24.3571-1803.5	241427 - Halter
1.6 TDI	77 - 85	10/12→10/20	←	+PR 1ZE / 1ZP; 		24.3571-1804.5	241428 - Halter
1.8 TFSI quattro	132	08/12→08/16	←	+PR 1ZF; 		24.3571-9735.5	240806 ATE - Halter
2.0 TDI	81 - 135	09/12→10/20	←	+PR 1ZF; 		24.3571-9736.5	240807 ATE - Halter
2.0 TDI quattro	110 - 135	10/12→12/17	←	+PR 1LB; 		24.3601-1727.5	240786 TRW - Halter
			←	+PR 1LB; 		24.3601-1728.5	240787 TRW - Halter
			→	+PR 2ED; + eFSB; 		24.6238-7007.5	241183 ATE - Halter + eFSB
			→	+PR 2ED; + eFSB; 		24.6238-7025.5	241243 ATE - Halter + eFSB
			→	+PR 2ED; + eFSB; 		24.6238-7008.5	241184 ATE - Halter + eFSB
			→	+PR 2ED; + eFSB; 		24.6238-7026.5	241244 ATE - Halter + eFSB
			→	+PR 1KE / 1KR; + eFSB; 		24.6238-7023.5	241241 ATE - Halter + eFSB
			→	+PR 1KE / 1KR; + eFSB; 		24.6238-7047.5	241181 ATE - Halter + eFSB
			→	+PR 1KE / 1KR; + eFSB; 		24.6238-7024.5	241242 ATE - Halter + eFSB
			→	+PR 1KE / 1KR; + eFSB; 		24.6238-7048.5	241182 ATE - Halter + eFSB
			→	+PR 1KZ; 		24.6242-7001.5	241335 ATE + EMot / - Halter + eFSB
			→	+PR 1KZ; 		24.6242-7002.5	241336 ATE + EMot / - Halter + eFSB
			→	+PR 1KJ; + eFSB; 		24.6242-7017.5	241185 ATE - Halter + eFSB
			→	+PR 1KJ; + eFSB; 		24.6242-7018.5	241186 ATE - Halter + eFSB
			→	+PR 1KY; + eFSB; 		24.6242-7019.5	241187 ATE - Halter + eFSB
			→	+PR 1KY; + eFSB; 		24.6242-7020.5	241188 ATE - Halter + eFSB
1.4 TFSI	90	04/12→05/14	←	+PR 1ZA / 1ZD; 		24.3571-1801.5	241387 - Halter
1.8 TFSI	132	04/12→08/16	←	+PR 1ZA / 1ZD; 		24.3571-1802.5	241388 - Halter
2.0 TDI	110	04/12→12/17	←	+PR 1ZE / 1ZP; 		24.3571-1803.5	241427 - Halter
			←	+PR 1ZE / 1ZP; 		24.3571-1804.5	241428 - Halter
			←	08/12→; +PR 1ZF; 		24.3571-9735.5	240806 ATE - Halter
			←	08/12→; +PR 1ZF; 		24.3571-9736.5	240807 ATE - Halter
			←	+PR 1LB; 		24.3601-1727.5	240786 TRW - Halter
			←	+PR 1LB; 		24.3601-1728.5	240787 TRW - Halter
			→	+PR 2ED; + eFSB; 		24.6238-7007.5	241183 ATE - Halter + eFSB
			→	+PR 2ED; + eFSB; 		24.6238-7025.5	241243 ATE - Halter + eFSB
			→	+PR 2ED; + eFSB; 		24.6238-7008.5	241184 ATE - Halter + eFSB
			→	+PR 2ED; + eFSB; 		24.6238-7026.5	241244 ATE - Halter + eFSB
			→	+PR 1KE / 1KR; + eFSB; 		24.6238-7023.5	241241 ATE - Halter + eFSB
			→	+PR 1KE / 1KR; + eFSB; 		24.6238-7047.5	241181 ATE - Halter + eFSB
			→	+PR 1KE / 1KR; + eFSB; 		24.6238-7024.5	241242 ATE - Halter + eFSB
			→	+PR 1KE / 1KR; + eFSB;		24.6238-7048.5	241182 ATE - Halter + eFSB
			→	+PR 1KZ;		24.6242-7001.5	241335 ATE + EMot / - Halter + eFSB
			→	+PR 1KZ;		24.6242-7002.5	241336 ATE + EMot / - Halter + eFSB



	kW			 	! #		
AUDI - A3 (8V1, 8VK) 04/12→10/20							
 Bremssattel							
1.4 TFSI 1.8 TFSI 2.0 TDI	90 132 110	04/12→05/14 04/12→08/16 04/12→12/17	➔	+PR 1KJ; + eFSB; 		24.6242-7017.5 241185	ATE - Halter + eFSB
			➔	+PR 1KJ; + eFSB; 		24.6242-7018.5 241186	ATE - Halter + eFSB
			➔	+PR 1KY; + eFSB; 		24.6242-7019.5 241187	ATE - Halter + eFSB
			➔	+PR 1KY; + eFSB; 		24.6242-7020.5 241188	ATE - Halter + eFSB
Feder, Bremssattel							
1.0 TFSI 1.2 TFSI	85 77 - 81	07/16→12/17 02/13→08/16		+PR 1KE +PR 1KY	2	11.8116-0340.1 390595	ATE
1.4 TFSI	90 - 103	04/12→08/16		+PR 1KJ	2	11.8116-0340.1 390595	ATE
1.4 TSI 1.5 TFSI 1.6 TDI	110 110 77 - 85	05/14→12/17 05/17→12/17 10/12→10/20					
1.8 TFSI 1.8 TFSI quattro 2.0 TDI	132 132 81 - 135	04/12→08/16 08/12→08/16 04/12→10/20					
2.0 TDI quattro	110 - 135	10/12→12/17					
2.0 TFSI 2.0 TFSI quattro S3 quattro	140 140 206 - 228	05/16→12/17 05/16→12/17 11/12→12/17					
Führungshülzensatz, Bremssattel							
1.0 TFSI 1.2 TFSI	85 77 - 81	07/16→12/17 02/13→08/16	➔	+PR 1KE / 1KJ / 1KR / 1KY		11.0101-5407.2 260011	ATE
1.4 TFSI	90 - 103	04/12→08/16					
1.4 TSI 1.5 TFSI 1.6 TDI	110 110 77 - 85	05/14→12/17 05/17→12/17 10/12→10/20					
1.8 TFSI 1.8 TFSI quattro 2.0 TDI	132 132 81 - 135	04/12→08/16 08/12→08/16 04/12→10/20					
2.0 TDI quattro	110 - 135	10/12→12/17					
2.0 TFSI 2.0 TFSI quattro S3 quattro	140 140 206 - 228	05/16→12/17 05/16→12/17 11/12→12/17					
Führungsbolzen, Bremssattel							
1.0 TFSI 1.2 TFSI	85 77 - 81	07/16→12/17 02/13→08/16	➔	+PR 1KE / 1KJ / 1KR / 1KY	2	11.8171-0008.1 990049	ATE
1.4 TFSI	90 - 103	04/12→08/16					
1.4 TSI 1.5 TFSI 1.6 TDI	110 110 77 - 85	05/14→12/17 05/17→12/17 10/12→10/20					
1.8 TFSI 1.8 TFSI quattro 2.0 TDI	132 132 81 - 135	04/12→08/16 08/12→08/16 04/12→10/20					
2.0 TDI quattro	110 - 135	10/12→12/17					
2.0 TFSI 2.0 TFSI quattro S3 quattro	140 140 206 - 228	05/16→12/17 05/16→12/17 11/12→12/17					
 Bremsschlauch							
1.0 TFSI 1.2 TFSI	85 77 - 81	07/16→12/17 02/13→08/16	←		2	83.8247-0636.3 331536	L= 637
			➔	+PR 0N4	2	24.5143-0280.3 331683	L= 300
1.4 TFSI	90 - 103	04/12→08/16	➔	+PR 0N1	2	83.8207-0290.3 331534	L= 291
1.4 TSI 1.5 TFSI 1.6 TDI	110 110 77 - 85	05/14→12/17 05/17→12/17 10/12→10/20					
1.8 TFSI 1.8 TFSI quattro	132 132	04/12→08/16 08/12→08/16					
→							

	kw			 	! #		
AUDI - A3 (8V1, 8VK) 04/12→10/20							
 Bremsschlauch							
2.0 TDI	81 - 135	04/12→10/20	←		2	83.8247-0636.3 331536	L= 637
2.0 TDI quattro	110 - 135	10/12→12/17	→	+PR 0N4	2	24.5143-0280.3 331683	L= 300
2.0 TFSI	140	05/16→12/17	→	+PR 0N1	2	83.8207-0290.3 331534	L= 291
2.0 TFSI quattro	140	05/16→12/17					
S3 quattro	206 - 228	11/12→12/17					
Stellelement, Feststellbremse Bremssattel							
1.0 TFSI	85	07/16→12/17	→	+PR 1KE / 1KR / 1KZ; 		11.9282-1001.3 250159	ATE
1.2 TFSI	77 - 81	02/13→08/16	→	+PR 1KE / 1KR / 1KZ; 		11.9282-1002.3 250160	ATE
1.4 TFSI	90 - 103	04/12→08/16					
1.4 TSI	110	05/14→12/17					
1.5 TFSI	110	05/17→12/17					
1.6 TDI	77 - 85	10/12→10/20					
1.8 TFSI	132	04/12→08/16					
1.8 TFSI quattro	132	08/12→08/16					
2.0 TDI	81 - 135	04/12→10/20					
2.0 TDI quattro	110 - 135	10/12→12/17					
2.0 TFSI	140	05/16→12/17					
2.0 TFSI quattro	140	05/16→12/17					
S3 quattro	206 - 228	11/12→12/17					
AUDI - A3 Allstreet (8YH) 11/19→							
 Bremssattel							
35 TDI	110	07/22→	←	+PR 1ZU; 		24.3571-1817.5 241513	- Halter
35 TFSI Mild Hybrid	110	07/22→	←	+PR 1ZU; 		24.3571-1818.5 241514	- Halter
40 TFSIle	150	07/22→	←	+PR 1LG; 		24.3601-1755.5 241525	- Halter
40 TFSI quattro	140	07/22→	←	+PR 1LG; 		24.3601-1756.5 241526	- Halter
 Bremsschlauch							
35 TDI	110	07/22→	←		2	83.8247-0636.3 331536	L= 637
35 TFSI Mild Hybrid	110	07/22→					
40 TFSIle	150	07/22→					
40 TFSI quattro	140	07/22→					
AUDI - A3 Cabriolet (8P7) 04/08→05/13							
 Bremssattel							
1.2 TFSI	77	03/10→05/13	←	+PR 1ZF; 		24.3541-9549.5 241023	ATE - Halter
1.4 TFSI	92	02/11→05/13	←	+PR 1ZF; 		24.3541-9550.5 241024	ATE - Halter
1.6	75	09/08→05/10	←	+PR 1ZE; 		24.3541-9553.5 241025	ATE - Halter
1.6 TDI	77	05/09→05/13	←	+PR 1LJ; 		24.3541-9553.5 241025	ATE - Halter
1.8 TFSI	118	04/08→05/13	←	+PR 1LJ; 		24.3541-9554.5 241026	ATE - Halter
1.9 TDI	77	04/08→10/09	←	+PR 1LJ; 		24.3541-9554.5 241026	ATE - Halter
2.0 TDI	100 - 103	04/08→05/13	←	+PR 1ZE; 		24.3541-9554.5 241026	ATE - Halter
2.0 TFSI	147	04/08→05/13	←	+PR 1KD; 		24.3384-1755.5 240886	TRW - Halter
			→	+PR 1KD; 		24.3384-1756.5 240887	TRW - Halter
			→	+PR 1KS; 		24.3384-1777.5 240988	BOS - Halter
			→	+PR 1KS; 		24.3384-1778.5 241002	BOS - Halter
			→	+PR 1KZ; 		24.3387-1717.5 240872	TRW - Halter
			→	+PR 1KZ; 		24.3387-1718.5 240873	TRW - Halter
Halter, Bremssattel							
1.2 TFSI	77	03/10→05/13	←	+PR 1LJ	2	11.0230-0131.1 260129	ATE
1.4 TFSI	92	02/11→05/13					
1.6	75	09/08→05/10					
1.6 TDI	77	05/09→05/13					
1.8 TFSI	118	04/08→05/13					
1.9 TDI	77	04/08→10/09					
2.0 TDI	100 - 103	04/08→05/13					
2.0 TFSI	147	04/08→05/13					
→							

AUDI - A3 Cabriolet (8P7) 04/08→05/13

Feder, Bremssattel

1.2 TFSI	77	03/10→05/13	←	+PR 1ZE	2	11.8116-0351.1	390538	ATE
1.4 TFSI	92	02/11→05/13	←	+PR 1LJ	2	11.8116-0351.1	390538	ATE
1.6	75	09/08→05/10						
1.6 TDI	77	05/09→05/13						
1.8 TFSI	118	04/08→05/13						
1.9 TDI	77	04/08→10/09						
2.0 TDI	100 - 103	04/08→05/13						
2.0 TFSI	147	04/08→05/13						

Führungshülzensatz, Bremssattel

1.2 TFSI	77	03/10→05/13	←	+PR 1ZE		11.0101-5409.2	260035	ATE
1.4 TFSI	92	02/11→05/13	←	+PR 1LJ		11.0101-5409.2	260035	ATE
1.6	75	09/08→05/10						
1.6 TDI	77	05/09→05/13	←	+PR 1ZF		11.0101-5409.2	260035	ATE
1.8 TFSI	118	04/08→05/13						
1.9 TDI	77	04/08→10/09						
2.0 TDI	100 - 103	04/08→05/13						
2.0 TFSI	147	04/08→05/13						

Führungsbolzen, Bremssattel

1.2 TFSI	77	03/10→05/13		+PR 1ZE	2	11.8171-0008.1	990049	ATE
1.4 TFSI	92	02/11→05/13		+PR 1LJ	2	11.8171-0008.1	990049	ATE
1.6	75	09/08→05/10						
1.6 TDI	77	05/09→05/13						
1.8 TFSI	118	04/08→05/13						
1.9 TDI	77	04/08→10/09						
2.0 TDI	100 - 103	04/08→05/13						
2.0 TFSI	147	04/08→05/13						

Zubehörsatz, Bremssattel

1.2 TFSI	77	03/10→05/13	→	+PR 1KZ		24.0101-3803.2	260101	TRW
1.4 TFSI	92	02/11→05/13						
1.6	75	09/08→05/10						
1.6 TDI	77	05/09→05/13						
1.8 TFSI	118	04/08→05/13						
1.9 TDI	77	04/08→10/09						
2.0 TDI	100 - 103	04/08→05/13						
2.0 TFSI	147	04/08→05/13						

































Bremsschlauch







1.2 TFSI	77	03/10→05/13	←		2	24.5143-0564.3	331433	L= 563
1.4 TFSI	92	02/11→05/13	→		2	24.5204-0233.3	331430	L= 233
1.6	75	09/08→05/10						
1.6 TDI	77	05/09→05/13						
1.8 TFSI	118	04/08→05/13						
1.9 TDI	77	04/08→10/09						
2.0 TDI	100 - 103	04/08→05/13						
2.0 TFSI	147	04/08→05/13						





















































AUDI - A3 Cabriolet (8V7, 8VE) 10/13→10/20







Bremssattel

1.4 TFSI	85 - 103	10/13→10/20	←	+PR 1ZA / 1ZD; ☐		24.3571-1801.5	241387	- Halter
1.4 TSI	110	05/14→10/20	←	+PR 1ZA / 1ZD; ☐		24.3571-1802.5	241388	- Halter
1.5 TFSI	110	05/17→10/18	←	+PR 1ZE / 1ZP; ☐		24.3571-1803.5	241427	- Halter
1.6 TDI	81 - 85	02/14→10/20	←	+PR 1ZE / 1ZP; ☐		24.3571-1804.5	241428	- Halter
1.8 TFSI	125 - 132	10/13→10/20	←	+PR 1ZF; ☐		24.3571-9735.5	240806	ATE - Halter
1.8 TFSI quattro	132	03/14→07/16	←	+PR 1ZF; ☐		24.3571-9736.5	240807	ATE - Halter
2.0 TDI	100 - 135	10/13→10/20	←	+PR 1LB; ☐		24.3601-1727.5	240786	TRW - Halter
2.0 TDI quattro	110 - 135	03/14→10/20	←	+PR 1LB; ☐		24.3601-1728.5	240787	TRW - Halter
2.0 TFSI	140	05/16→10/20	→	+PR 2ED; + eFSB; ☐		24.6238-7007.5	241183	ATE - Halter + eFSB
2.0 TFSI quattro	140 - 162	05/14→10/20	→	+PR 2ED; + eFSB; ☐		24.6238-7025.5	241243	ATE - Halter + eFSB
				+PR 2ED; + eFSB; ☐		24.6238-7008.5	241184	ATE - Halter + eFSB
				+PR 2ED; + eFSB; ☐		24.6238-7026.5	241244	ATE - Halter + eFSB
				+PR 1KE / 1KR; + eFSB; ☐		24.6238-7023.5	241241	ATE - Halter + eFSB
				+PR 1KE / 1KR; + eFSB; ☐		24.6238-7047.5	241181	ATE - Halter + eFSB
				+PR 1KE / 1KR; + eFSB; ☐		24.6238-7024.5	241242	ATE - Halter + eFSB
				+PR 1KE / 1KR; + eFSB; ☐		24.6238-7048.5	241182	ATE - Halter + eFSB
			→	+PR 1KZ; ☐		24.6242-7001.5	241335	ATE + EMot / - Halter + eFSB

	kw			 	! #		
AUDI - A3 Cabriolet (8V7, 8VE) 10/13→10/20							
Bremssattel							
1.4 TFSI	85 - 103	10/13→10/20	➔	+PR 1KZ; 		24.6242-7002.5 241336	ATE + EMot / - Halter + eFSB
1.4 TSI	110	05/14→10/20	➔	+PR 1KJ; + eFSB; 		24.6242-7017.5 241185	ATE - Halter + eFSB
1.5 TFSI	110	05/17→10/18	➔	+PR 1KJ; + eFSB; 		24.6242-7018.5 241186	ATE - Halter + eFSB
1.6 TDI	81 - 85	02/14→10/20	➔	+PR 1KY; + eFSB; 		24.6242-7019.5 241187	ATE - Halter + eFSB
1.8 TFSI	125 - 132	10/13→10/20	➔	+PR 1KY; + eFSB; 		24.6242-7020.5 241188	ATE - Halter + eFSB
1.8 TFSI quattro	132	03/14→07/16					
2.0 TDI	100 - 135	10/13→10/20					
2.0 TDI quattro	110 - 135	03/14→10/20					
2.0 TFSI	140	05/16→10/20					
2.0 TFSI quattro	140 - 162	05/14→10/20					
35 TFSI	110	10/18→10/20	➔	+PR 1ZA / 1ZD; 		24.3571-1801.5 241387	- Halter
40 TFSI	140	11/18→10/20	➔	+PR 1ZA / 1ZD; 		24.3571-1802.5 241388	- Halter
40 TFSI quattro	140	11/18→10/20	➔	+PR 1ZE / 1ZP; 		24.3571-1803.5 241427	- Halter
S3 quattro	210 - 228	03/14→10/20	➔	+PR 1ZE / 1ZP; 		24.3571-1804.5 241428	- Halter
			➔	+PR 1LB; 		24.3601-1727.5 240786	TRW - Halter
			➔	+PR 1LB; 		24.3601-1728.5 240787	TRW - Halter
			➔	+PR 2ED; + eFSB; 		24.6238-7007.5 241183	ATE - Halter + eFSB
			➔	+PR 2ED; + eFSB; 		24.6238-7025.5 241243	ATE - Halter + eFSB
			➔	+PR 2ED; + eFSB; 		24.6238-7008.5 241184	ATE - Halter + eFSB
			➔	+PR 2ED; + eFSB; 		24.6238-7026.5 241244	ATE - Halter + eFSB
			➔	+PR 1KE / 1KR; + eFSB; 		24.6238-7023.5 241241	ATE - Halter + eFSB
			➔	+PR 1KE / 1KR; + eFSB; 		24.6238-7047.5 241181	ATE - Halter + eFSB
			➔	+PR 1KE / 1KR; + eFSB; 		24.6238-7024.5 241242	ATE - Halter + eFSB
			➔	+PR 1KE / 1KR; + eFSB; 		24.6238-7048.5 241182	ATE - Halter + eFSB
			➔	+PR 1KZ; 		24.6242-7001.5 241335	ATE + EMot / - Halter + eFSB
			➔	+PR 1KZ; 		24.6242-7002.5 241336	ATE + EMot / - Halter + eFSB
			➔	+PR 1KJ; + eFSB; 		24.6242-7017.5 241185	ATE - Halter + eFSB
			➔	+PR 1KJ; + eFSB; 		24.6242-7018.5 241186	ATE - Halter + eFSB
			➔	+PR 1KY; + eFSB; 		24.6242-7019.5 241187	ATE - Halter + eFSB
			➔	+PR 1KY; + eFSB; 		24.6242-7020.5 241188	ATE - Halter + eFSB
Feder, Bremssattel							
1.4 TFSI	85 - 103	10/13→10/20		+PR 1KY	2	11.8116-0340.1 390595	ATE
1.4 TSI	110	05/14→10/20		+PR 1KJ	2	11.8116-0340.1 390595	ATE
1.5 TFSI	110	05/17→10/18		+PR 1KE	2	11.8116-0340.1 390595	ATE
1.6 TDI	81 - 85	02/14→10/20					
1.8 TFSI	125 - 132	10/13→10/20					
1.8 TFSI quattro	132	03/14→07/16					
2.0 TDI	100 - 135	10/13→10/20					
2.0 TDI quattro	110 - 135	03/14→10/20					
2.0 TFSI	140	05/16→10/20					
2.0 TFSI quattro	140 - 162	05/14→10/20					
35 TFSI	110	10/18→10/20					
40 TFSI	140	11/18→10/20					
40 TFSI quattro	140	11/18→10/20					
S3 quattro	210 - 228	03/14→10/20					
Führungshülzensatz, Bremssattel							
1.4 TFSI	85 - 103	10/13→10/20	➔	+PR 1KE / 1KJ / 1KR / 1KY		11.0101-5407.2 260011	ATE
1.4 TSI	110	05/14→10/20					
1.5 TFSI	110	05/17→10/18					
1.6 TDI	81 - 85	02/14→10/20					
1.8 TFSI	125 - 132	10/13→10/20					
1.8 TFSI quattro	132	03/14→07/16					
2.0 TDI	100 - 135	10/13→10/20					
➔							

	kW			 	! #		
AUDI - A3 Cabriolet (8V7, 8VE) 10/13→10/20							
Führungshülzensatz, Bremsattel							
2.0 TDI quattro	110 - 135	03/14→10/20	➔	+PR 1KE / 1KJ / 1KR / 1KY		11.0101-5407.2 260011	ATE
2.0 TFSI	140	05/16→10/20					
2.0 TFSI quattro	140 - 162	05/14→10/20					
35 TFSI	110	10/18→10/20					
40 TFSI	140	11/18→10/20					
40 TFSI quattro	140	11/18→10/20					
S3 quattro	210 - 228	03/14→10/20					
Führungsbolzen, Bremsattel							
1.4 TFSI	85 - 103	10/13→10/20	➔	+PR 1KE / 1KJ / 1KR / 1KY	2	11.8171-0008.1 990049	ATE
1.4 TSI	110	05/14→10/20					
1.5 TFSI	110	05/17→10/18					
1.6 TDI	81 - 85	02/14→10/20					
1.8 TFSI	125 - 132	10/13→10/20					
1.8 TFSI quattro	132	03/14→07/16					
2.0 TDI	100 - 135	10/13→10/20					
2.0 TDI quattro	110 - 135	03/14→10/20					
2.0 TFSI	140	05/16→10/20					
2.0 TFSI quattro	140 - 162	05/14→10/20					
35 TFSI	110	10/18→10/20					
40 TFSI	140	11/18→10/20					
40 TFSI quattro	140	11/18→10/20					
S3 quattro	210 - 228	03/14→10/20					
Bremsschlauch							
1.4 TFSI	85 - 103	10/13→10/20	➔		2	83.8247-0636.3 331536	L= 637
1.4 TSI	110	05/14→10/20	➔	+PR 0N4	2	24.5143-0280.3 331683	L= 300
1.5 TFSI	110	05/17→10/18	➔	+PR 0N1	2	83.8207-0290.3 331534	L= 291
1.6 TDI	81 - 85	02/14→10/20					
1.8 TFSI	125 - 132	10/13→10/20					
1.8 TFSI quattro	132	03/14→07/16					
2.0 TDI	100 - 135	10/13→10/20					
2.0 TDI quattro	110 - 135	03/14→10/20					
2.0 TFSI	140	05/16→10/20					
2.0 TFSI quattro	140 - 162	05/14→10/20					
35 TFSI	110	10/18→10/20					
40 TFSI	140	11/18→10/20					
40 TFSI quattro	140	11/18→10/20					
S3 quattro	210 - 228	03/14→10/20					
Stellelement, Feststellbremse Bremsattel							
1.4 TFSI	85 - 103	10/13→10/20	➔	+PR 1KE / 1KR / 1KZ; ☐		11.9282-1001.3 250159	ATE
1.4 TSI	110	05/14→10/20	➔	+PR 1KE / 1KR / 1KZ; ☐		11.9282-1002.3 250160	ATE
1.5 TFSI	110	05/17→10/18					
1.6 TDI	81 - 85	02/14→10/20					
1.8 TFSI	125 - 132	10/13→10/20					
1.8 TFSI quattro	132	03/14→07/16					
2.0 TDI	100 - 135	10/13→10/20					
2.0 TDI quattro	110 - 135	03/14→10/20					
2.0 TFSI	140	05/16→10/20					
2.0 TFSI quattro	140 - 162	05/14→10/20					
35 TFSI	110	10/18→10/20					
40 TFSI	140	11/18→10/20					
40 TFSI quattro	140	11/18→10/20					
S3 quattro	210 - 228	03/14→10/20					

	kw			 	! #		
AUDI - A3 Limousine (8VS, 8VM) 05/13→06/21							
Bremssattel							
1.0 TFSI	85	07/16→10/20	←	+PR 1ZA / 1ZD; 		24.3571-1801.5 241387	- Halter
2.0 TFSI	140 - 162	11/15→10/20	←	+PR 1ZA / 1ZD; 		24.3571-1802.5 241388	- Halter
2.0 TFSI quattro	140	05/16→10/20	←	+PR 1ZE / 1ZP; 		24.3571-1803.5 241427	- Halter
30 TDI	85	07/18→10/20	←	+PR 1ZE / 1ZP; 		24.3571-1804.5 241428	- Halter
30 TFSI	85	07/18→10/20	←	+PR 1ZE / 1ZP; 		24.3571-1804.5 241428	- Halter
35 TDI	110	07/18→10/20	←	+PR 1LB; 		24.3601-1727.5 240786	TRW - Halter
35 TFSI	110	10/18→10/20	←	+PR 1LB; 		24.3601-1727.5 240786	TRW - Halter
40 TDI quattro	135	07/18→07/19	←	+PR 1LB; 		24.3601-1728.5 240787	TRW - Halter
40 TFSI	140	07/18→10/20	→	+PR 2ED; + eFSB; 		24.6238-7007.5 241183	ATE - Halter + eFSB
40 TFSI quattro	140	07/18→10/20	→	+PR 2ED; + eFSB; 		24.6238-7007.5 241183	ATE - Halter + eFSB
RS3 quattro	294	04/17→10/20	→	+PR 2ED; + eFSB; 		24.6238-7025.5 241243	ATE - Halter + eFSB
S3 quattro	206 - 228	10/13→10/20	→	+PR 2ED; + eFSB; 		24.6238-7008.5 241184	ATE - Halter + eFSB
			→	+PR 2ED; + eFSB; 		24.6238-7026.5 241244	ATE - Halter + eFSB
			→	+PR 1KE / 1KR; + eFSB; 		24.6238-7023.5 241241	ATE - Halter + eFSB
			→	+PR 1KE / 1KR; + eFSB; 		24.6238-7047.5 241181	ATE - Halter + eFSB
			→	+PR 1KE / 1KR; + eFSB; 		24.6238-7024.5 241242	ATE - Halter + eFSB
			→	+PR 1KE / 1KR; + eFSB; 		24.6238-7048.5 241182	ATE - Halter + eFSB
			→	+PR 1KZ; 		24.6242-7001.5 241335	ATE + EMot / - Halter + eFSB
			→	+PR 1KZ; 		24.6242-7002.5 241336	ATE + EMot / - Halter + eFSB
			→	+PR 1KJ; + eFSB; 		24.6242-7017.5 241185	ATE - Halter + eFSB
			→	+PR 1KJ; + eFSB; 		24.6242-7018.5 241186	ATE - Halter + eFSB
			→	+PR 1KY; + eFSB; 		24.6242-7019.5 241187	ATE - Halter + eFSB
			→	+PR 1KY; + eFSB; 		24.6242-7020.5 241188	ATE - Halter + eFSB
1.2 TFSI	77 - 81	10/13→08/16	←	+PR 1ZA / 1ZD; 		24.3571-1801.5 241387	- Halter
1.4 TFSI	90 - 103	05/13→10/20	←	+PR 1ZA / 1ZD; 		24.3571-1802.5 241388	- Halter
1.4 TSI	110	05/14→10/20	←	+PR 1ZE / 1ZP; 		24.3571-1803.5 241427	- Halter
1.5 TFSI	110	05/17→10/18	←	+PR 1ZE / 1ZP; 		24.3571-1804.5 241428	- Halter
1.6 TDI	77 - 85	09/13→10/20	←	+PR 1ZF; 		24.3571-9735.5 240806	ATE - Halter
1.6 TDI quattro	81	05/15→08/16	←	+PR 1ZF; 		24.3571-9736.5 240807	ATE - Halter
1.8 TFSI	125 - 132	05/13→10/20	←	+PR 1LB; 		24.3601-1727.5 240786	TRW - Halter
1.8 TFSI quattro	132	11/13→08/16	←	+PR 1LB; 		24.3601-1728.5 240787	TRW - Halter
2.0 TDI	81 - 135	05/13→10/20	→	+PR 2ED; + eFSB; 		24.6238-7007.5 241183	ATE - Halter + eFSB
2.0 TDI quattro	110 - 135	10/13→10/20	→	+PR 2ED; + eFSB; 		24.6238-7025.5 241243	ATE - Halter + eFSB
			→	+PR 2ED; + eFSB; 		24.6238-7008.5 241184	ATE - Halter + eFSB
			→	+PR 2ED; + eFSB; 		24.6238-7026.5 241244	ATE - Halter + eFSB
			→	+PR 1KE / 1KR; + eFSB; 		24.6238-7023.5 241241	ATE - Halter + eFSB
			→	+PR 1KE / 1KR; + eFSB; 		24.6238-7047.5 241181	ATE - Halter + eFSB
			→	+PR 1KE / 1KR; + eFSB; 		24.6238-7024.5 241242	ATE - Halter + eFSB
			→	+PR 1KE / 1KR; + eFSB; 		24.6238-7048.5 241182	ATE - Halter + eFSB
			→	+PR 1KZ; 		24.6242-7001.5 241335	ATE + EMot / - Halter + eFSB
			→	+PR 1KZ; 		24.6242-7002.5 241336	ATE + EMot / - Halter + eFSB
			→	+PR 1KJ; + eFSB; 		24.6242-7017.5 241185	ATE - Halter + eFSB
			→	+PR 1KJ; + eFSB; 		24.6242-7018.5 241186	ATE - Halter + eFSB
			→	+PR 1KY; + eFSB; 		24.6242-7019.5 241187	ATE - Halter + eFSB
			→	+PR 1KY; + eFSB; 		24.6242-7020.5 241188	ATE - Halter + eFSB
Feder, Bremssattel							
1.0 TFSI	85	07/16→10/20		+PR 1KE	2	11.8116-0340.1 390595	ATE
1.2 TFSI	77 - 81	10/13→08/16		+PR 1KY	2	11.8116-0340.1 390595	ATE
1.4 TFSI	90 - 103	05/13→10/20		+PR 1KJ	2	11.8116-0340.1 390595	ATE
1.4 TSI	110	05/14→10/20					
1.5 TFSI	110	05/17→10/18					
1.6 TDI	77 - 85	09/13→10/20					
1.6 TDI quattro	81	05/15→08/16					
1.8 TFSI	125 - 132	05/13→10/20					
1.8 TFSI quattro	132	11/13→08/16					
2.0 TDI	81 - 135	05/13→10/20					
2.0 TDI quattro	110 - 135	10/13→10/20					
→							

	kW			 	! #		
AUDI - A3 Limousine (8VS, 8VM) 05/13→06/21							
Feder, Bremssattel							
2.0 TFSI	140 - 162	11/15→10/20		+PR 1KE	2	11.8116-0340.1 390595	ATE
2.0 TFSI quattro	140	05/16→10/20		+PR 1KY	2	11.8116-0340.1 390595	ATE
30 TDI	85	07/18→10/20		+PR 1KJ	2	11.8116-0340.1 390595	ATE
30 TFSI	85	07/18→10/20					
35 TDI	110	07/18→10/20					
35 TFSI	110	10/18→10/20					
40 TDI quattro	135	07/18→07/19					
40 TFSI	140	07/18→10/20					
40 TFSI quattro	140	07/18→10/20					
RS3 quattro	294	04/17→10/20					
S3 quattro	206 - 228	10/13→10/20					
Führungshülzensatz, Bremssattel							
1.0 TFSI	85	07/16→10/20	➡	+PR 1KE / 1KJ / 1KR / 1KY		11.0101-5407.2 260011	ATE
1.2 TFSI	77 - 81	10/13→08/16					
1.4 TFSI	90 - 103	05/13→10/20					
1.4 TSI	110	05/14→10/20					
1.5 TFSI	110	05/17→10/18					
1.6 TDI	77 - 85	09/13→10/20					
1.6 TDI quattro	81	05/15→08/16					
1.8 TFSI	125 - 132	05/13→10/20					
1.8 TFSI quattro	132	11/13→08/16					
2.0 TDI	81 - 135	05/13→10/20					
2.0 TDI quattro	110 - 135	10/13→10/20					
2.0 TFSI	140 - 162	11/15→10/20					
2.0 TFSI quattro	140	05/16→10/20					
30 TDI	85	07/18→10/20					
30 TFSI	85	07/18→10/20					
35 TDI	110	07/18→10/20					
35 TFSI	110	10/18→10/20					
40 TDI quattro	135	07/18→07/19					
40 TFSI	140	07/18→10/20					
40 TFSI quattro	140	07/18→10/20					
RS3 quattro	294	04/17→10/20					
S3 quattro	206 - 228	10/13→10/20					
Führungsbolzen, Bremssattel							
1.0 TFSI	85	07/16→10/20	➡	+PR 1KE / 1KJ / 1KR / 1KY	2	11.8171-0008.1 990049	ATE
1.2 TFSI	77 - 81	10/13→08/16					
1.4 TFSI	90 - 103	05/13→10/20					
1.4 TSI	110	05/14→10/20					
1.5 TFSI	110	05/17→10/18					
1.6 TDI	77 - 85	09/13→10/20					
1.6 TDI quattro	81	05/15→08/16					
1.8 TFSI	125 - 132	05/13→10/20					
1.8 TFSI quattro	132	11/13→08/16					
2.0 TDI	81 - 135	05/13→10/20					
2.0 TDI quattro	110 - 135	10/13→10/20					
2.0 TFSI	140 - 162	11/15→10/20					
2.0 TFSI quattro	140	05/16→10/20					
30 TDI	85	07/18→10/20					
30 TFSI	85	07/18→10/20					
35 TDI	110	07/18→10/20					
35 TFSI	110	10/18→10/20					
40 TDI quattro	135	07/18→07/19					
40 TFSI	140	07/18→10/20					
40 TFSI quattro	140	07/18→10/20					
RS3 quattro	294	04/17→10/20					
S3 quattro	206 - 228	10/13→10/20					
Bremsschlauch							
1.0 TFSI	85	07/16→10/20	←		2	83.8247-0636.3 331536	L= 637
1.2 TFSI	77 - 81	10/13→08/16	➡	+PR 0N4	2	24.5143-0280.3 331683	L= 300
➔							

AUDI - A3 Limousine (8VS, 8VM) 05/13→06/21

Bremsschlauch

1.4 TFSI	90 - 103	05/13→10/20	➡	+PR 0N1	2	83.8207-0290.3	331534	L= 291
1.4 TSI	110	05/14→10/20						
1.5 TFSI	110	05/17→10/18						
1.6 TDI	77 - 85	09/13→10/20						
1.6 TDI quattro	81	05/15→08/16						
1.8 TFSI	125 - 132	05/13→10/20						
1.8 TFSI quattro	132	11/13→08/16						
2.0 TDI	81 - 135	05/13→10/20						
2.0 TDI quattro	110 - 135	10/13→10/20						
2.0 TFSI	140 - 162	11/15→10/20						
2.0 TFSI quattro	140	05/16→10/20						
30 TDI	85	07/18→10/20						
30 TFSI	85	07/18→10/20						
35 TDI	110	07/18→10/20						
35 TFSI	110	10/18→10/20						
40 TDI quattro	135	07/18→07/19						
40 TFSI	140	07/18→10/20						
40 TFSI quattro	140	07/18→10/20						
RS3 quattro	294	04/17→10/20						
S3 quattro	206 - 228	10/13→10/20						

Stellelement, Feststellbremse Bremssattel

1.0 TFSI	85	07/16→10/20	➡	+PR 1KE / 1KR / 1KZ; <input type="checkbox"/>		11.9282-1001.3	250159	ATE
1.2 TFSI	77 - 81	10/13→08/16	➡	+PR 1KE / 1KR / 1KZ; <input type="checkbox"/>		11.9282-1002.3	250160	ATE
1.4 TFSI	90 - 103	05/13→10/20						
1.4 TSI	110	05/14→10/20						
1.5 TFSI	110	05/17→10/18						
1.6 TDI	77 - 85	09/13→10/20						
1.6 TDI quattro	81	05/15→08/16						
1.8 TFSI	125 - 132	05/13→10/20						
1.8 TFSI quattro	132	11/13→08/16						
2.0 TDI	81 - 135	05/13→10/20						
2.0 TDI quattro	110 - 135	10/13→10/20						
2.0 TFSI	140 - 162	11/15→10/20						
2.0 TFSI quattro	140	05/16→10/20						
30 TDI	85	07/18→10/20						
30 TFSI	85	07/18→10/20						
35 TDI	110	07/18→10/20						
35 TFSI	110	10/18→10/20						
40 TDI quattro	135	07/18→07/19						
40 TFSI	140	07/18→10/20						
40 TFSI quattro	140	07/18→10/20						
RS3 quattro	294	04/17→10/20						
S3 quattro	206 - 228	10/13→10/20						









AUDI - A3 Limousine (8YS) 03/20→























































Bremssattel







30 TDI	85	06/20→	←	+PR 1ZU; <input type="checkbox"/>		24.3571-1817.5	241513	- Halter
30 TFSI	81	06/20→	←	+PR 1ZU; <input type="checkbox"/>		24.3571-1818.5	241514	- Halter
30 TFSI Mild Hybrid	81	06/20→	←	+PR 1ZU; <input type="checkbox"/>		24.3571-1818.5	241514	- Halter
35 TDI	110	04/20→	←	+PR 1LG; <input type="checkbox"/>		24.3601-1755.5	241525	- Halter
35 TFSI	110	04/20→	←	+PR 1LG; <input type="checkbox"/>		24.3601-1755.5	241525	- Halter
35 TFSI Mild Hybrid	110	04/20→	←	+PR 1LG; <input type="checkbox"/>		24.3601-1756.5	241526	- Halter
40 TDI quattro	147	12/20→						
40 TFSI quattro	140	07/21→						
S3 quattro	228	06/20→						
RS3 quattro	294 - 299	07/21→	➡	+PR 1KX; <input type="checkbox"/>		24.6242-7017.5	241185	ATE - Halter + eFSB
			➡	+PR 1KX; <input type="checkbox"/>		24.6242-7018.5	241186	ATE - Halter + eFSB
			➡	+PR 2EE; <input type="checkbox"/>		24.6242-7019.5	241187	ATE - Halter + eFSB
			➡	+PR 2EE; <input type="checkbox"/>		24.6242-7020.5	241188	ATE - Halter + eFSB







Bremsschlauch





































































30 TDI	85	06/20→	←		2	83.8247-0636.3	331536	L= 637
30 TFSI	81	06/20→						

















	kw					! #			
AUDI - A3 Limousine (8YS) 03/20→									
 Bremsschlauch									
30 TFSI Mild Hybrid	81	06/20→	←			2	83.8247-0636.3	331536	L= 637
35 TDI	110	04/20→							
35 TFSI	110	04/20→							
35 TFSI Mild Hybrid	110	04/20→							
40 TDI quattro	147	12/20→							
40 TFSI quattro	140	07/21→							
S3 quattro	228	06/20→							
RS3 quattro	294 - 299	07/21→	→			2	24.5143-0280.3	331683	L= 300
Stellelement, Feststellbremse Bremsattel									
RS3 quattro	294 - 299	07/21→	→	☐			11.9282-1001.3	250159	ATE
			→	☐			11.9282-1002.3	250160	ATE
AUDI - A3 Sportback (8PA) 09/04→12/15									
 Bremsattel									
1.2 TSI	77	04/10→03/13	←	+PR 1ZF / 1ZM; ☐			24.3541-9549.5	241023	ATE - Halter
1.4 TFSI	92	09/07→03/13	←	+PR 1ZF / 1ZM; ☐			24.3541-9550.5	241024	ATE - Halter
1.6	75	09/04→03/13	←	+PR 1ZF / 1ZM; ☐			24.3541-9550.5	241024	ATE - Halter
1.6 E-Power	75	01/11→03/13	←	+PR 1ZF / 1ZM; ☐			24.3541-9550.5	241024	ATE - Halter
1.6 FSI	85	09/04→09/07	←	+PR 1ZD / 1LJ / 1ZA; ☐			24.3541-9553.5	241025	ATE - Halter
1.6 TDI	66 - 77	05/09→03/13	←	+PR 1ZE / 1ZP; ☐			24.3541-9553.5	241025	ATE - Halter
	77		←	+PR 1ZE / 1ZP; ☐			24.3541-9554.5	241026	ATE - Halter
1.9 TDI	77	09/04→05/10	←	+PR 1ZE / 1ZP; ☐			24.3541-9554.5	241026	ATE - Halter
2.0 FSI	110	09/04→06/08	←	+PR 1ZD / 1LJ / 1ZA; ☐			24.3541-9554.5	241026	ATE - Halter
2.0 TDI	100 - 125	09/04→03/13	←	+PR 1LK; ☐			24.3576-9995.5	240962	ATE - Halter
2.0 TDI 16V	103	09/04→03/13	←	+PR 1LK; ☐			24.3576-9996.5	240963	ATE - Halter
2.0 TFSI	147	09/04→03/13	→	+PR 1KQ / 1KD; ☐			24.3384-1755.5	240886	TRW - Halter
			→	+PR 1KQ / 1KD; ☐			24.3384-1756.5	240887	TRW - Halter
			→	+PR 1KS; ☐			24.3384-1777.5	240988	BOS - Halter
			→	+PR 1KS; ☐			24.3384-1778.5	241002	BOS - Halter
			→	+PR 1KZ; ☐			24.3387-1717.5	240872	TRW - Halter
			→	+PR 1KZ; ☐			24.3387-1718.5	240873	TRW - Halter
			→	+PR 1KE; ☐			24.3414-1709.5	240834	TRW - Halter
			→	+PR 1KE; ☐			24.3414-1710.5	240835	TRW - Halter
1.8 TFSI	118	11/06→03/13	←	01/07→; +PR 1ZF / 1ZM; ☐			24.3541-9549.5	241023	ATE - Halter
			←	01/07→; +PR 1ZF / 1ZM; ☐			24.3541-9550.5	241024	ATE - Halter
			←	01/07→; +PR 1ZD / 1LJ / 1ZA; ☐			24.3541-9553.5	241025	ATE - Halter
			←	01/07→; +PR 1ZE / 1ZP; ☐			24.3541-9553.5	241025	ATE - Halter
			←	01/07→; +PR 1ZD / 1LJ / 1ZA; ☐			24.3541-9554.5	241026	ATE - Halter
			←	01/07→; +PR 1ZE / 1ZP; ☐			24.3541-9554.5	241026	ATE - Halter
			←	01/07→; +PR 1LK; ☐			24.3576-9995.5	240962	ATE - Halter
			←	01/07→; +PR 1LK; ☐			24.3576-9996.5	240963	ATE - Halter
			→	01/07→; +PR 1KQ / 1KD; ☐			24.3384-1755.5	240886	TRW - Halter
			→	01/07→; +PR 1KQ / 1KD; ☐			24.3384-1756.5	240887	TRW - Halter
			→	01/07→; +PR 1KS; ☐			24.3384-1777.5	240988	BOS - Halter
			→	01/07→; +PR 1KS; ☐			24.3384-1778.5	241002	BOS - Halter
			→	01/07→; +PR 1KZ; ☐			24.3387-1717.5	240872	TRW - Halter
			→	01/07→; +PR 1KZ; ☐			24.3387-1718.5	240873	TRW - Halter
			→	01/07→; +PR 1KE; ☐			24.3414-1709.5	240834	TRW - Halter
			→	01/07→; +PR 1KE; ☐			24.3414-1710.5	240835	TRW - Halter
1.8 TFSI quattro	118	07/08→03/13	←	+PR 1ZF / 1ZM; ☐			24.3541-9549.5	241023	ATE - Halter
3.2 V6 quattro	184	09/04→05/09	←	+PR 1ZF / 1ZM; ☐			24.3541-9550.5	241024	ATE - Halter
			←	+PR 1ZE / 1ZP; ☐			24.3541-9553.5	241025	ATE - Halter
			←	+PR 1ZD / 1LJ / 1ZA; ☐			24.3541-9553.5	241025	ATE - Halter
			←	+PR 1ZD / 1LJ / 1ZA; ☐			24.3541-9554.5	241026	ATE - Halter
			←	+PR 1ZE / 1ZP; ☐			24.3541-9554.5	241026	ATE - Halter
			←	+PR 1LK; ☐			24.3576-9995.5	240962	ATE - Halter
			←	+PR 1LK; ☐			24.3576-9996.5	240963	ATE - Halter
			→	+PR 1KS; ☐			24.3384-1777.5	240988	BOS - Halter









	kw			 	! #			
AUDI - A3 Sportback (8PA) 09/04→12/15								
 Bremssattel								
1.8 TFSI quattro 3.2 V6 quattro	118	07/08→03/13	➔	+PR 1KS; 		24.3384-1778.5	241002	BOS - Halter
	184	09/04→05/09	➔	+PR 1KJ; 		24.3414-1709.5	240834	TRW - Halter
			➔	+PR 1KJ; 		24.3414-1710.5	240835	TRW - Halter
2.0 TDI	104	01/10→03/13	➔	+PR 1ZF / 1ZM; 		24.3541-9549.5	241023	ATE - Halter
			➔	+PR 1ZF / 1ZM; 		24.3541-9550.5	241024	ATE - Halter
			➔	+PR 1ZE / 1ZP; 		24.3541-9553.5	241025	ATE - Halter
			➔	+PR 1ZE / 1ZP; 		24.3541-9554.5	241026	ATE - Halter
			➔	+PR 1LK; 		24.3576-9995.5	240962	ATE - Halter
			➔	+PR 1LK; 		24.3576-9996.5	240963	ATE - Halter
			➔	+PR 1KQ / 1KD; 		24.3384-1755.5	240886	TRW - Halter
			➔	+PR 1KQ / 1KD; 		24.3384-1756.5	240887	TRW - Halter
			➔	+PR 1KS; 		24.3384-1777.5	240988	BOS - Halter
			➔	+PR 1KS; 		24.3384-1778.5	241002	BOS - Halter
			➔	+PR 1KZ; 		24.3387-1717.5	240872	TRW - Halter
			➔	+PR 1KZ; 		24.3387-1718.5	240873	TRW - Halter
			➔	+PR 1KE; 		24.3414-1709.5	240834	TRW - Halter
			➔	+PR 1KE; 		24.3414-1710.5	240835	TRW - Halter
2.0 TDI	120	06/06→06/08	➔	+PR 1ZF / 1ZM; 		24.3541-9549.5	241023	ATE - Halter
			➔	+PR 1ZF / 1ZM; 		24.3541-9550.5	241024	ATE - Halter
			➔	+PR 1ZD / 1LJ / 1ZA; 		24.3541-9553.5	241025	ATE - Halter
			➔	+PR 1ZE / 1ZP; 		24.3541-9553.5	241025	ATE - Halter
			➔	+PR 1ZD / 1LJ / 1ZA; 		24.3541-9554.5	241026	ATE - Halter
			➔	+PR 1ZE / 1ZP; 		24.3541-9554.5	241026	ATE - Halter
			➔	+PR 1LK; 		24.3576-9995.5	240962	ATE - Halter
			➔	+PR 1LK; 		24.3576-9996.5	240963	ATE - Halter
			➔	+PR 1KQ / 1KD; 		24.3384-1755.5	240886	TRW - Halter
			➔	+PR 1KQ / 1KD; 		24.3384-1756.5	240887	TRW - Halter
			➔	+PR 1KS; 		24.3384-1777.5	240988	BOS - Halter
			➔	+PR 1KS; 		24.3384-1778.5	241002	BOS - Halter
			➔	+PR 1KZ; 		24.3387-1717.5	240872	TRW - Halter
			➔	+PR 1KZ; 		24.3387-1718.5	240873	TRW - Halter
			➔	+PR 1KF / 1KJ / 1KU; 		24.3414-1709.5	240834	TRW - Halter
			➔	+PR 1KE; 		24.3414-1709.5	240834	TRW - Halter
➔	+PR 1KF / 1KJ / 1KU; 		24.3414-1710.5	240835	TRW - Halter			
➔	+PR 1KE; 		24.3414-1710.5	240835	TRW - Halter			
2.0 TDI 16V quattro 2.0 TDI quattro 2.0 TFSI quattro	103	11/05→03/13	➔	+PR 1ZF / 1ZM; 		24.3541-9549.5	241023	ATE - Halter
	103 - 125	01/06→03/13	➔	+PR 1ZF / 1ZM; 		24.3541-9550.5	241024	ATE - Halter
	147	09/04→03/13	➔	+PR 1ZE / 1ZP; 		24.3541-9553.5	241025	ATE - Halter
			➔	+PR 1ZD / 1LJ / 1ZA; 		24.3541-9553.5	241025	ATE - Halter
			➔	+PR 1ZD / 1LJ / 1ZA; 		24.3541-9554.5	241026	ATE - Halter
			➔	+PR 1ZE / 1ZP; 		24.3541-9554.5	241026	ATE - Halter
			➔	+PR 1LK; 		24.3576-9995.5	240962	ATE - Halter
			➔	+PR 1LK; 		24.3576-9996.5	240963	ATE - Halter
			➔	+PR 1KS; 		24.3384-1777.5	240988	BOS - Halter
			➔	+PR 1KS; 		24.3384-1778.5	241002	BOS - Halter
			➔	+PR 1KF / 1KJ / 1KU; 		24.3414-1709.5	240834	TRW - Halter
			➔	+PR 1KF / 1KJ / 1KU; 		24.3414-1710.5	240835	TRW - Halter
Halter, Bremssattel								
1.2 TSI	77	04/10→03/13	➔	+PR 1ZD / 1LJ / 1ZA	2	11.0230-0131.1	260129	ATE
1.4 TFSI	92	09/07→03/13	➔	+PR 1LK		11.0230-0663.1	260131	ATE
1.6	75	09/04→03/13						
1.6 E-Power	75	01/11→03/13						
1.6 FSI	85	09/04→09/07						
1.6 TDI	66 - 77	05/09→03/13						
➔								

	kw			 	! #		
AUDI - A3 Sportback (8PA) 09/04→12/15							
Halter, Bremssattel							
1.8 TFSI quattro	118	07/08→03/13	←	+PR 1ZD / 1LJ / 1ZA	2	11.0230-0131.1 260129	ATE
1.9 TDI	77	09/04→05/10					
2.0 FSI	110	09/04→06/08	←	+PR 1LK		11.0230-0663.1 260131	ATE
2.0 TDI	100 - 125	09/04→03/13					
2.0 TDI 16V	103	09/04→03/13					
2.0 TDI 16V quattro	103	11/05→03/13					
2.0 TDI quattro	103 - 125	01/06→03/13					
2.0 TFSI	147	09/04→03/13					
2.0 TFSI quattro	147	09/04→03/13					
3.2 V6 quattro	184	09/04→05/09					
1.8 TFSI	118	11/06→03/13	←	01/07→; +PR 1ZD / 1LJ / 1ZA	2	11.0230-0131.1 260129	ATE
			←	01/07→; +PR 1LK		11.0230-0663.1 260131	ATE
Feder, Bremssattel							
1.2 TSI	77	04/10→03/13	←	+PR 1ZE / 1ZP	2	11.8116-0351.1 390538	ATE
1.4 TFSI	92	09/07→03/13					
1.6	75	09/04→03/13	←	+PR 1ZD / 1LJ / 1ZA	2	11.8116-0351.1 390538	ATE
1.6 E-Power	75	01/11→03/13					
1.6 FSI	85	09/04→09/07	←	+PR 1LK	2	11.8116-0410.2 390589	ATE
1.6 TDI	66 - 77	05/09→03/13					
1.8 TFSI quattro	118	07/08→03/13					
1.9 TDI	77	09/04→05/10					
2.0 FSI	110	09/04→06/08					
2.0 TDI	100 - 125	09/04→03/13					
2.0 TDI 16V	103	09/04→03/13					
2.0 TDI 16V quattro	103	11/05→03/13					
2.0 TDI quattro	103 - 125	01/06→03/13					
2.0 TFSI	147	09/04→03/13					
2.0 TFSI quattro	147	09/04→03/13					
3.2 V6 quattro	184	09/04→05/09					
1.8 TFSI	118	11/06→03/13	←	01/07→; +PR 1ZE / 1ZP	2	11.8116-0351.1 390538	ATE
			←	01/07→; +PR 1ZD / 1LJ / 1ZA	2	11.8116-0351.1 390538	ATE
			←	01/07→; +PR 1LK	2	11.8116-0410.2 390589	ATE
2.0 TDI	104	01/10→03/13	←	+PR 1ZE / 1ZP	2	11.8116-0351.1 390538	ATE
			←	+PR 1LK	2	11.8116-0410.2 390589	ATE
S3 quattro	188 - 195	06/08→03/13		+PR 1ZK	2	11.8116-0006.2 390601	ATE
Führungshülzensatz, Bremssattel							
1.2 TSI	77	04/10→03/13	←	+PR 1ZF / 1ZM		11.0101-5409.2 260035	ATE
1.4 TFSI	92	09/07→03/13					
1.6	75	09/04→03/13	←	+PR 1ZE / 1ZP		11.0101-5409.2 260035	ATE
1.6 E-Power	75	01/11→03/13					
1.6 FSI	85	09/04→09/07	←	+PR 1ZD / 1LJ / 1ZA		11.0101-5409.2 260035	ATE
1.6 TDI	66 - 77	05/09→03/13	←	+PR 1LK		11.0101-5409.2 260035	ATE
1.8 TFSI quattro	118	07/08→03/13					
1.9 TDI	77	09/04→05/10					
2.0 FSI	110	09/04→06/08					
2.0 TDI	100 - 125	09/04→03/13					
2.0 TDI 16V	103	09/04→03/13					
2.0 TDI 16V quattro	103	11/05→03/13					
2.0 TDI quattro	103 - 125	01/06→03/13					
2.0 TFSI	147	09/04→03/13					
2.0 TFSI quattro	147	09/04→03/13					
3.2 V6 quattro	184	09/04→05/09					
1.8 TFSI	118	11/06→03/13	←	01/07→; +PR 1ZF / 1ZM		11.0101-5409.2 260035	ATE
			←	01/07→; +PR 1ZE / 1ZP		11.0101-5409.2 260035	ATE
			←	01/07→; +PR 1ZD / 1LJ / 1ZA		11.0101-5409.2 260035	ATE
			←	01/07→; +PR 1LK		11.0101-5409.2 260035	ATE
2.0 TDI	104	01/10→03/13	←	+PR 1ZE / 1ZP		11.0101-5409.2 260035	ATE
S3 quattro	188 - 195	06/08→03/13	←	+PR 1ZK		11.0101-5409.2 260035	ATE
Führungsbolzen, Bremssattel							
1.2 TSI	77	04/10→03/13		+PR 1ZE / 1ZP	2	11.8171-0008.1 990049	ATE
1.4 TFSI	92	09/07→03/13					
1.6	75	09/04→03/13		+PR 1ZD / 1LJ / 1ZA	2	11.8171-0008.1 990049	ATE
1.6 E-Power	75	01/11→03/13					
→							

	kw			 	! #		
AUDI - A3 Sportback (8PA) 09/04→12/15							
Führungsbolzen, Bremsattel							
1.6 FSI	85	09/04→09/07		+PR 1LK	2	11.8171-0008.1	990049 ATE
1.6 TDI	66 - 77	05/09→03/13					
1.8 TFSI quattro	118	07/08→03/13					
1.9 TDI	77	09/04→05/10					
2.0 FSI	110	09/04→06/08					
2.0 TDI	100 - 125	09/04→03/13					
2.0 TDI 16V	103	09/04→03/13					
2.0 TDI 16V quattro	103	11/05→03/13					
2.0 TDI quattro	103 - 125	01/06→03/13					
2.0 TFSI	147	09/04→03/13					
2.0 TFSI quattro	147	09/04→03/13					
3.2 V6 quattro	184	09/04→05/09					
1.8 TFSI	118	11/06→03/13		01/07→; +PR 1ZE / 1ZP	2	11.8171-0008.1	990049 ATE
				01/07→; +PR 1ZD / 1LJ / 1ZA	2	11.8171-0008.1	990049 ATE
				01/07→; +PR 1LK	2	11.8171-0008.1	990049 ATE
2.0 TDI	104	01/10→03/13		+PR 1ZE / 1ZP	2	11.8171-0008.1	990049 ATE
S3 quattro	188 - 195	06/08→03/13		+PR 1ZK	2	11.8171-0008.1	990049 ATE
Zubehörsatz, Bremsattel							
1.2 TSI	77	04/10→03/13	➡	+PR 1KZ		24.0101-3803.2	260101 TRW
1.4 TFSI	92	09/07→03/13					
1.6	75	09/04→03/13					
1.6 E-Power	75	01/11→03/13					
1.6 FSI	85	09/04→09/07					
1.6 TDI	66 - 77	05/09→03/13					
1.9 TDI	77	09/04→05/10					
2.0 FSI	110	09/04→06/08					
2.0 TDI	100 - 125	09/04→03/13					
2.0 TDI 16V	103	09/04→03/13					
2.0 TFSI	147	09/04→03/13					
1.8 TFSI	118	11/06→03/13	➡	01/07→; +PR 1KZ		24.0101-3803.2	260101 TRW
Bremsschlauch							
1.2 TSI	77	04/10→03/13	←	+PR 1LJ / 1ZE / 1ZF / 1ZM	2	24.5143-0564.3	331433 L= 563
1.4 TFSI	92	09/07→03/13	←	+PR 1ZK	2	83.7249-0536.3	330900 L= 536
1.6	75	09/04→03/13	←	+PR 1LK	2	83.7849-0502.3	331125 L= 504
1.6 E-Power	75	01/11→03/13	←				
1.6 FSI	85	09/04→09/07	←				
1.6 TDI	66 - 77	05/09→03/13	➡		2	24.5204-0233.3	331430 L= 233
1.9 TDI	77	09/04→05/10					
2.0 FSI	110	09/04→06/08					
2.0 TDI	100 - 125	09/04→03/13					
2.0 TDI 16V	103	09/04→03/13					
2.0 TDI 16V quattro	103	11/05→03/13					
2.0 TDI quattro	103 - 125	01/06→03/13					
2.0 TFSI	147	09/04→03/13					
2.0 TFSI quattro	147	09/04→03/13					
S3 quattro	188 - 195	06/08→03/13					
1.8 TFSI	118	11/06→03/13	←	01/07→; +PR 1LJ / 1ZE / 1ZF / 1ZM	2	24.5143-0564.3	331433 L= 563
			←	01/07→; +PR 1ZK	2	83.7249-0536.3	330900 L= 536
			←	01/07→; +PR 1LK	2	83.7849-0502.3	331125 L= 504
			➡	01/07→	2	24.5204-0233.3	331430 L= 233
1.8 TFSI quattro	118	07/08→03/13	←	+PR 1LJ / 1ZE / 1ZF / 1ZM	2	24.5143-0564.3	331433 L= 563
			←	+PR 1ZK	2	83.7249-0536.3	330900 L= 536
			➡		2	24.5204-0233.3	331430 L= 233
3.2 V6 quattro	184	09/04→05/09	←	+PR 1LJ / 1ZE / 1ZF / 1ZM	2	24.5143-0564.3	331433 L= 563
			←	03/06→; +PR 1ZK	2	83.7249-0536.3	330900 L= 536
			←	+PR 1LK	2	83.7849-0502.3	331125 L= 504
			➡		2	24.5204-0233.3	331430 L= 233
RS3 quattro	250	01/11→12/12	➡	04/11→	2	24.5204-0233.3	331430 L= 233

	kw			 	! #		
AUDI - A3 Sportback (8VA, 8VF) 09/12→10/20							
 Bremssattel							
1.0 TFSI	85	07/16→10/20	←	+PR 1ZA / 1ZD; 		24.3571-1801.5 241387	- Halter
2.0 TFSI	140	05/16→10/20	←	+PR 1ZA / 1ZD; 		24.3571-1802.5 241388	- Halter
2.0 TFSI quattro	140	05/16→10/20	←	+PR 1ZA / 1ZD; 		24.3571-1803.5 241427	- Halter
30 g-tron	96	11/18→10/20	←	+PR 1ZE / 1ZP; 		24.3571-1803.5 241427	- Halter
30 TDI	85	07/18→10/20	←	+PR 1ZE / 1ZP; 		24.3571-1804.5 241428	- Halter
30 TFSI	85	07/18→10/20	←	+PR 1ZE / 1ZP; 		24.3571-1804.5 241428	- Halter
35 TDI	110	07/18→10/20	←	+PR 1LB; 		24.3601-1727.5 240786	TRW - Halter
35 TFSI	110	10/18→10/20	←	+PR 1LB; 		24.3601-1727.5 240786	TRW - Halter
40 TDI quattro	135	07/18→10/20	←	+PR 1LB; 		24.3601-1728.5 240787	TRW - Halter
40 TFSI	140	07/18→10/20	→	+PR 2ED; + eFSB; 		24.6238-7007.5 241183	ATE - Halter + eFSB
40 TFSI quattro	140	07/18→10/20	→	+PR 2ED; + eFSB; 		24.6238-7025.5 241243	ATE - Halter + eFSB
S3 quattro	206 - 228	11/12→10/20	→	+PR 2ED; + eFSB; 		24.6238-7008.5 241184	ATE - Halter + eFSB
			→	+PR 2ED; + eFSB; 		24.6238-7026.5 241244	ATE - Halter + eFSB
			→	+PR 1KE / 1KR; + eFSB; 		24.6238-7023.5 241241	ATE - Halter + eFSB
			→	+PR 1KE / 1KR; + eFSB; 		24.6238-7047.5 241181	ATE - Halter + eFSB
			→	+PR 1KE / 1KR; + eFSB; 		24.6238-7024.5 241242	ATE - Halter + eFSB
			→	+PR 1KE / 1KR; + eFSB; 		24.6238-7048.5 241182	ATE - Halter + eFSB
			→	+PR 1KZ; 		24.6242-7001.5 241335	ATE + EMot / - Halter + eFSB
			→	+PR 1KZ; 		24.6242-7002.5 241336	ATE + EMot / - Halter + eFSB
			→	+PR 1KJ; + eFSB; 		24.6242-7017.5 241185	ATE - Halter + eFSB
			→	+PR 1KJ; + eFSB; 		24.6242-7018.5 241186	ATE - Halter + eFSB
			→	+PR 1KY; + eFSB; 		24.6242-7019.5 241187	ATE - Halter + eFSB
			→	+PR 1KY; + eFSB; 		24.6242-7020.5 241188	ATE - Halter + eFSB
1.2 TFSI	77 - 81	05/13→08/16	←	+PR 1ZA / 1ZD; 		24.3571-1801.5 241387	- Halter
1.4 TFSI	90 - 103	09/12→10/20	←	+PR 1ZA / 1ZD; 		24.3571-1802.5 241388	- Halter
1.4 TFSI e-tron	150	05/14→10/20	←	+PR 1ZE / 1ZP; 		24.3571-1803.5 241427	- Halter
1.4 TSI	110	05/14→10/20	←	+PR 1ZE / 1ZP; 		24.3571-1804.5 241428	- Halter
1.5 TFSI	110	05/17→10/18	←	+PR 1ZF; 		24.3571-9735.5 240806	ATE - Halter
1.6 TDI	77 - 85	10/12→10/20	←	+PR 1ZF; 		24.3571-9736.5 240807	ATE - Halter
1.6 TDI quattro	81	05/15→08/16	←	+PR 1LB; 		24.3601-1727.5 240786	TRW - Halter
1.8 TFSI	132	09/12→08/16	←	+PR 1LB; 		24.3601-1728.5 240787	TRW - Halter
1.8 TFSI quattro	132	05/13→08/16	←	+PR 1LB; 		24.3601-1728.5 240787	TRW - Halter
2.0 TDI	81 - 135	09/12→10/20	→	+PR 2ED; + eFSB; 		24.6238-7007.5 241183	ATE - Halter + eFSB
2.0 TDI quattro	110 - 135	02/13→10/20	→	+PR 2ED; + eFSB; 		24.6238-7025.5 241243	ATE - Halter + eFSB
40 e-tron	150	07/18→10/20	→	+PR 2ED; + eFSB; 		24.6238-7008.5 241184	ATE - Halter + eFSB
			→	+PR 2ED; + eFSB; 		24.6238-7026.5 241244	ATE - Halter + eFSB
			→	+PR 1KE / 1KR; + eFSB; 		24.6238-7023.5 241241	ATE - Halter + eFSB
			→	+PR 1KE / 1KR; + eFSB; 		24.6238-7047.5 241181	ATE - Halter + eFSB
			→	+PR 1KE / 1KR; + eFSB; 		24.6238-7024.5 241242	ATE - Halter + eFSB
			→	+PR 1KE / 1KR; + eFSB; 		24.6238-7048.5 241182	ATE - Halter + eFSB
			→	+PR 1KZ; 		24.6242-7001.5 241335	ATE + EMot / - Halter + eFSB
			→	+PR 1KZ; 		24.6242-7002.5 241336	ATE + EMot / - Halter + eFSB
			→	+PR 1KJ; + eFSB; 		24.6242-7017.5 241185	ATE - Halter + eFSB
			→	+PR 1KJ; + eFSB; 		24.6242-7018.5 241186	ATE - Halter + eFSB
			→	+PR 1KY; + eFSB; 		24.6242-7019.5 241187	ATE - Halter + eFSB
			→	+PR 1KY; + eFSB; 		24.6242-7020.5 241188	ATE - Halter + eFSB
1.4 TFSI g-tron	81	11/13→10/20	←	+PR 1ZA / 1ZD; 		24.3571-1801.5 241387	- Halter
			←	+PR 1ZA / 1ZD; 		24.3571-1802.5 241388	- Halter
			←	+PR 1ZE / 1ZP; 		24.3571-1803.5 241427	- Halter
			←	+PR 1ZE / 1ZP; 		24.3571-1804.5 241428	- Halter
			←	02/14→; +PR 1ZF; 		24.3571-9735.5 240806	ATE - Halter
			←	02/14→; +PR 1ZF; 		24.3571-9736.5 240807	ATE - Halter
			←	+PR 1LB; 		24.3601-1727.5 240786	TRW - Halter
			←	+PR 1LB; 		24.3601-1728.5 240787	TRW - Halter
			→	+PR 2ED; + eFSB; 		24.6238-7007.5 241183	ATE - Halter + eFSB
			→	+PR 2ED; + eFSB; 		24.6238-7025.5 241243	ATE - Halter + eFSB
			→	+PR 2ED; + eFSB; 		24.6238-7008.5 241184	ATE - Halter + eFSB
			→	+PR 2ED; + eFSB; 		24.6238-7026.5 241244	ATE - Halter + eFSB
			→	+PR 1KE / 1KR; + eFSB; 		24.6238-7023.5 241241	ATE - Halter + eFSB
			→	+PR 1KE / 1KR; + eFSB; 		24.6238-7047.5 241181	ATE - Halter + eFSB

	kw			 	! #		
AUDI - A3 Sportback (8VA, 8VF) 09/12→10/20							
Bremssattel							
1.4 TFSI g-tron	81	11/13→10/20	➡	+PR 1KE / 1KR; + eFSB; 		24.6238-7024.5 241242	ATE - Halter + eFSB
					24.6238-7048.5 241182	ATE - Halter + eFSB	
			➡	+PR 1KZ; 		24.6242-7001.5 241335	ATE + EMot / - Halter + eFSB
			➡	+PR 1KZ; 		24.6242-7002.5 241336	ATE + EMot / - Halter + eFSB
			➡	+PR 1KJ; + eFSB; 		24.6242-7017.5 241185	ATE - Halter + eFSB
			➡	+PR 1KJ; + eFSB; 		24.6242-7018.5 241186	ATE - Halter + eFSB
			➡	+PR 1KY; + eFSB; 		24.6242-7019.5 241187	ATE - Halter + eFSB
RS3 quattro	270 - 294	03/15→10/20	➡	+PR 1KX; + eFSB; 		24.6242-7017.5 241185	ATE - Halter + eFSB
			➡	+PR 1KX; + eFSB; 		24.6242-7018.5 241186	ATE - Halter + eFSB
			➡	+PR 2EE; + eFSB; 		24.6242-7019.5 241187	ATE - Halter + eFSB
			➡	+PR 2EE; + eFSB; 		24.6242-7020.5 241188	ATE - Halter + eFSB
Feder, Bremssattel							
1.0 TFSI	85	07/16→10/20		+PR 1KE	2	11.8116-0340.1 390595	ATE
1.2 TFSI	77 - 81	05/13→08/16		+PR 1KY	2	11.8116-0340.1 390595	ATE
1.4 TFSI	90 - 103	09/12→10/20		+PR 1KJ	2	11.8116-0340.1 390595	ATE
1.4 TFSI g-tron	81	11/13→10/20					
1.4 TFSI	110	05/14→10/20					
1.5 TFSI	110	05/17→10/18					
1.6 TDI	77 - 85	10/12→10/20					
1.6 TDI quattro	81	05/15→08/16					
1.8 TFSI	132	09/12→08/16					
1.8 TFSI quattro	132	05/13→08/16					
2.0 TDI	81 - 135	09/12→10/20					
2.0 TDI quattro	110 - 135	02/13→10/20					
2.0 TFSI	140	05/16→10/20					
2.0 TFSI quattro	140	05/16→10/20					
30 g-tron	96	11/18→10/20					
30 TFSI	85	07/18→10/20					
35 TFSI	110	10/18→10/20					
40 TFSI	140	07/18→10/20					
RS3 quattro	270 - 294	03/15→10/20					
S3 quattro	206 - 228	11/12→10/20					
1.4 TFSI e-tron	150	05/14→10/20		+PR 1KE	2	11.8116-0340.1 390595	ATE
40 e-tron	150	07/18→10/20					
30 TDI	85	07/18→10/20	➡	+PR 1KE / 1KJ / 1KY	2	11.8116-0340.1 390595	ATE
35 TDI	110	07/18→10/20					
40 TDI quattro	135	07/18→10/20					
40 TFSI quattro	140	07/18→10/20					
Führungshülsensatz, Bremssattel							
1.0 TFSI	85	07/16→10/20	➡	+PR 1KE / 1KJ / 1KR / 1KY		11.0101-5407.2 260011	ATE
1.2 TFSI	77 - 81	05/13→08/16					
1.4 TFSI	90 - 103	09/12→10/20					
1.4 TFSI e-tron	150	05/14→10/20					
1.4 TFSI g-tron	81	11/13→10/20					
1.4 TFSI	110	05/14→10/20					
1.5 TFSI	110	05/17→10/18					
1.6 TDI	77 - 85	10/12→10/20					
1.6 TDI quattro	81	05/15→08/16					
1.8 TFSI	132	09/12→08/16					
1.8 TFSI quattro	132	05/13→08/16					
2.0 TDI	81 - 135	09/12→10/20					
2.0 TDI quattro	110 - 135	02/13→10/20					
2.0 TFSI	140	05/16→10/20					
2.0 TFSI quattro	140	05/16→10/20					
30 g-tron	96	11/18→10/20					
30 TDI	85	07/18→10/20					
30 TFSI	85	07/18→10/20					
35 TDI	110	07/18→10/20					
35 TFSI	110	10/18→10/20					
40 e-tron	150	07/18→10/20					
40 TDI quattro	135	07/18→10/20					
➔							

	kW			 	! #		
AUDI - A3 Sportback (8VA, 8VF) 09/12→10/20							
Führungshülzensatz, Bremsattel							
40 TFSI	140	07/18→10/20	➔	+PR 1KE / 1KJ / 1KR / 1KY		11.0101-5407.2	260011 ATE
40 TFSI quattro	140	07/18→10/20					
RS3 quattro	270	03/15→10/20					
	294						
S3 quattro	206 - 228	11/12→10/20					
Führungsbolzen, Bremsattel							
1.0 TFSI	85	07/16→10/20	➔	+PR 1KE / 1KJ / 1KR / 1KY	2	11.8171-0008.1	990049 ATE
1.2 TFSI	77 - 81	05/13→08/16					
1.4 TFSI	90 - 103	09/12→10/20					
1.4 TFSI e-tron	150	05/14→10/20					
1.4 TFSI g-tron	81	11/13→10/20					
1.4 TSI	110	05/14→10/20					
1.5 TFSI	110	05/17→10/18					
1.6 TDI	77 - 85	10/12→10/20					
1.6 TDI quattro	81	05/15→08/16					
1.8 TFSI	132	09/12→08/16					
1.8 TFSI quattro	132	05/13→08/16					
2.0 TDI	81 - 135	09/12→10/20					
2.0 TDI quattro	110 - 135	02/13→10/20					
2.0 TFSI	140	05/16→10/20					
2.0 TFSI quattro	140	05/16→10/20					
30 g-tron	96	11/18→10/20					
30 TDI	85	07/18→10/20					
30 TFSI	85	07/18→10/20					
35 TDI	110	07/18→10/20					
35 TFSI	110	10/18→10/20					
40 e-tron	150	07/18→10/20					
40 TDI quattro	135	07/18→10/20					
40 TFSI	140	07/18→10/20					
40 TFSI quattro	140	07/18→10/20					
RS3 quattro	270	03/15→10/20					
	294						
S3 quattro	206 - 228	11/12→10/20					
 Bremsenschlauch							
1.0 TFSI	85	07/16→10/20	➔		2	83.8247-0636.3	331536 L= 637
1.2 TFSI	77 - 81	05/13→08/16	➔	+PR 0N4	2	24.5143-0280.3	331683 L= 300
1.4 TFSI	90 - 103	09/12→10/20	➔	+PR 0N1	2	83.8207-0290.3	331534 L= 291
1.4 TFSI e-tron	150	05/14→10/20					
1.4 TFSI g-tron	81	11/13→10/20					
1.4 TSI	110	05/14→10/20					
1.5 TFSI	110	05/17→10/18					
1.6 TDI	77 - 85	10/12→10/20					
1.6 TDI quattro	81	05/15→08/16					
1.8 TFSI	132	09/12→08/16					
1.8 TFSI quattro	132	05/13→08/16					
2.0 TDI	81 - 135	09/12→10/20					
2.0 TDI quattro	110 - 135	02/13→10/20					
2.0 TFSI	140	05/16→10/20					
2.0 TFSI quattro	140	05/16→10/20					
30 g-tron	96	11/18→10/20					
30 TDI	85	07/18→10/20					
30 TFSI	85	07/18→10/20					
35 TDI	110	07/18→10/20					
35 TFSI	110	10/18→10/20					
40 e-tron	150	07/18→10/20					
40 TDI quattro	135	07/18→10/20					
40 TFSI	140	07/18→10/20					
40 TFSI quattro	140	07/18→10/20					
RS3 quattro	270	03/15→10/20					
	294						
S3 quattro	206 - 228	11/12→10/20					
Stellelement, Feststellbremse Bremsattel							
1.0 TFSI	85	07/16→10/20	➔	+PR 1KE / 1KR / 1KZ; ☐		11.9282-1001.3	250159 ATE
1.2 TFSI	77 - 81	05/13→08/16	➔	+PR 1KE / 1KR / 1KZ; ☐		11.9282-1002.3	250160 ATE
1.4 TFSI	90 - 103	09/12→10/20					
➔							

AUDI - A3 Sportback (8VA, 8VF) 09/12→10/20

Stellelement, Feststellbremse Bremssattel

1.4 TFSI e-tron	150	05/14→10/20	➡	+PR 1KE / 1KR / 1KZ;		11.9282-1001.3	250159	ATE
1.4 TFSI g-tron	81	11/13→10/20						
1.4 TFSI	110	05/14→10/20	➡	+PR 1KE / 1KR / 1KZ;		11.9282-1002.3	250160	ATE
1.5 TFSI	110	05/17→10/18						
1.6 TDI	77	10/12→10/20						
	85							
1.6 TDI quattro	81	05/15→08/16						
1.8 TFSI	132	09/12→08/16						
1.8 TFSI quattro	132	05/13→08/16						
2.0 TDI	81	09/12→10/20						
	135							
2.0 TDI quattro	110	02/13→10/20						
	135							
2.0 TFSI	140	05/16→10/20						
2.0 TFSI quattro	140	05/16→10/20						
30 g-tron	96	11/18→10/20						
30 TDI	85	07/18→10/20						
30 TFSI	85	07/18→10/20						
35 TDI	110	07/18→10/20						
35 TFSI	110	10/18→10/20						
40 e-tron	150	07/18→10/20						
40 TDI quattro	135	07/18→10/20						
40 TFSI	140	07/18→10/20						
40 TFSI quattro	140	07/18→10/20						
RS3 quattro	270	03/15→10/20						
	294							
S3 quattro	206	11/12→10/20						
	228							

AUDI - A3 Sportback (8YA) 11/19→

Bremssattel

30 g-tron	96	07/20→	←	+PR 1ZU;		24.3571-1817.5	241513	- Halter
30 TDI	85	11/19→						
30 TFSI	81	06/20→	←	+PR 1ZU;		24.3571-1818.5	241514	- Halter
30 TFSI Mild Hybrid	81	06/20→						
35 TDI	110	11/19→	←	+PR 1LG;		24.3601-1755.5	241525	- Halter
35 TFSI	110	11/19→						
35 TFSI Mild Hybrid	110	04/20→	←	+PR 1LG;		24.3601-1756.5	241526	- Halter
40 TDI quattro	147	12/20→						
40 TFSIe	150	06/20→						
40 TFSI quattro	140	07/21→						
45 TFSIe	180	07/21→						
S3 quattro	228	06/20→						
RS3 quattro	294	07/21→	➡	+PR 1KX;		24.6242-7017.5	241185	ATE - Halter + eFSB
	299		➡	+PR 1KX;		24.6242-7018.5	241186	ATE - Halter + eFSB
			➡	+PR 2EE;		24.6242-7019.5	241187	ATE - Halter + eFSB
			➡	+PR 2EE;		24.6242-7020.5	241188	ATE - Halter + eFSB

Bremsschlauch

30 g-tron	96	07/20→	←		2	83.8247-0636.3	331536	L= 637
30 TDI	85	11/19→						
30 TFSI	81	06/20→						
30 TFSI Mild Hybrid	81	06/20→						
35 TDI	110	11/19→						
35 TFSI	110	11/19→						
35 TFSI Mild Hybrid	110	04/20→						
40 TDI quattro	147	12/20→						
40 TFSIe	150	06/20→						
40 TFSI quattro	140	07/21→						
45 TFSIe	180	07/21→						
S3 quattro	228	06/20→						
RS3 quattro	294	07/21→	➡		2	24.5143-0280.3	331683	L= 300
	299							





























Stellelement, Feststellbremse Bremssattel































RS3 quattro	294	07/21→	➡			11.9282-1001.3	250159	ATE
	299		➡			11.9282-1002.3	250160	ATE





























































AUDI - A4 Allroad B8 (8KH) 04/09→05/16









Bremssattel















2.0 TDI quattro	100	04/09→05/16	←	+PR 1LA;		24.3571-1773.5	240625	TRW - Halter
	140							
2.0 TFSI quattro	155	04/09→05/16	←	+PR 1LA;		24.3571-1774.5	240626	TRW - Halter
	165							
3.0 TDI quattro	176	04/09→05/16	←	+PR 1LT;		24.3571-9755.5	241113	ATE - Halter
	180		←	+PR 1LT;		24.3571-9756.5	241114	ATE - Halter
→								







	kw					! #		
AUDI - A4 Allroad B8 (8KH) 04/09→05/16								
 Bremssattel								
2.0 TDI quattro	100 - 140	04/09→05/16	➔	+PR 1KW / GP0 / GP1; 		24.6243-1703.5	241229	TRW + EMot / - Halter + FSB
2.0 TFSI quattro	155 - 165	04/09→05/16	➔	+PR 1KW / GP0 / GP1; 		24.6243-1704.5	241230	TRW + EMot / - Halter + FSB
3.0 TDI quattro	176 - 180	04/09→05/16	➔	+PR 1KW / GP2; 		24.6243-1707.5	241233	TRW + EMot / - Halter + FSB
2.0 TDI quattro	130	11/11→05/16	➔	+PR 1KW / GP2; 		24.6243-1708.5	241234	TRW + EMot / - Halter + FSB
2.0 TDI quattro	130	11/11→05/16	➔	01/12→; +PR 1LA; 		24.3571-1773.5	240625	TRW - Halter
			➔	01/12→; +PR 1LA; 		24.3571-1774.5	240626	TRW - Halter
			➔	01/12→; +PR 1LT; 		24.3571-9755.5	241113	ATE - Halter
			➔	01/12→; +PR 1LT; 		24.3571-9756.5	241114	ATE - Halter
			➔	01/12→; +PR 1KW / GP0 / GP1; 		24.6243-1703.5	241229	TRW + EMot / - Halter + FSB
			➔	01/12→; +PR 1KW / GP0 / GP1; 		24.6243-1704.5	241230	TRW + EMot / - Halter + FSB
			➔	01/12→; +PR 1KW / GP2; 		24.6243-1707.5	241233	TRW + EMot / - Halter + FSB
			➔	01/12→; +PR 1KW / GP2; 		24.6243-1708.5	241234	TRW + EMot / - Halter + FSB
2.0 TFSI quattro	162	05/13→05/16	➔			24.3571-1773.5	240625	TRW - Halter
			➔			24.3571-1774.5	240626	TRW - Halter
			➔	+PR 1LT; 		24.3571-9755.5	241113	ATE - Halter
			➔	+PR 1LT; 		24.3571-9756.5	241114	ATE - Halter
			➔	+PR 1KW / GP0 / GP1; 		24.6243-1703.5	241229	TRW + EMot / - Halter + FSB
			➔	+PR 1KW / GP0 / GP1; 		24.6243-1704.5	241230	TRW + EMot / - Halter + FSB
			➔	+PR 1KW / GP2; 		24.6243-1707.5	241233	TRW + EMot / - Halter + FSB
➔	+PR 1KW / GP2; 		24.6243-1708.5	241234	TRW + EMot / - Halter + FSB			
Halter, Bremssattel								
2.0 TDI quattro	100 - 140	04/09→05/16	➔	+PR 1LT		11.0230-0783.1	260133	ATE
2.0 TFSI quattro	155 - 165	04/09→05/16						
3.0 TDI quattro	176 - 180	04/09→05/16						
2.0 TDI quattro	130	11/11→05/16	➔	01/12→; +PR 1LT		11.0230-0783.1	260133	ATE
Feder, Bremssattel								
2.0 TDI quattro	100 - 140	04/09→05/16		+PR 1LT	2	11.8116-0351.1	390538	ATE
2.0 TFSI quattro	155 - 165	04/09→05/16						
3.0 TDI quattro	176 - 180	04/09→05/16						
2.0 TDI quattro	130	11/11→05/16		01/12→; +PR 1LT	2	11.8116-0351.1	390538	ATE
Führungshülzensatz, Bremssattel								
2.0 TDI quattro	100 - 140	04/09→05/16	➔	+PR 1LT		11.0101-5409.2	260035	ATE
2.0 TFSI quattro	155 - 165	04/09→05/16						
3.0 TDI quattro	176 - 180	04/09→05/16						
2.0 TDI quattro	130	11/11→05/16	➔	01/12→; +PR 1LT		11.0101-5409.2	260035	ATE
Führungsbolzen, Bremssattel								
2.0 TDI quattro	100 - 140	04/09→05/16		+PR 1LT	2	11.8171-0008.1	990049	ATE
2.0 TFSI quattro	155 - 165	04/09→05/16						
3.0 TDI quattro	176 - 180	04/09→05/16						
2.0 TDI quattro	130	11/11→05/16		01/12→; +PR 1LT	2	11.8171-0008.1	990049	ATE
 Bremsschlauch								
2.0 TDI quattro	100 - 140	04/09→05/16	➔		2	83.7713-0476.3	331116	L= 472
2.0 TFSI quattro	155 - 165	04/09→05/16	➔		2	24.5140-0406.3	331480	L= 405
3.0 TDI quattro	176 - 180	04/09→05/16						
2.0 TDI quattro	130	11/11→05/16	➔	01/12→	2	83.7713-0476.3	331116	L= 472
			➔	01/12→	2	24.5140-0406.3	331480	L= 405









	kw					! #		
AUDI - A4 Allroad B9 (8WH, 8WJ) 01/16→								
Bremssattel								
2.0 TDI quattro	100 - 140	01/16→	←	+PR 1LC; 		24.4426-7017.5	230165	ATE
2.0 TFSI Mild Hybrid quattro	185	11/18→10/19	←	+PR 1LC; 		24.4426-7018.5	230166	ATE
2.0 TFSI quattro	183 - 185	01/16→	←	+PR 1LE; 		24.4426-7019.5	230161	ATE
3.0 TDI quattro	160 - 210	01/16→10/19	←	+PR 1LE; 		24.4426-7020.5	230162	ATE
40 TDI Mild Hybrid quattro	150	09/20→	←	+PR 1LD; 		24.4446-7001.5	230155	ATE
40 TDI quattro	140	01/20→	←	+PR 1LD; 		24.4446-7002.5	230156	ATE
45 TDI quattro	170	07/18→	←	+PR 1LF; 		24.4446-7003.5	230157	ATE
45 TFSI Mild Hybrid quattro	180 - 195	07/18→	←	+PR 1LF; 		24.4446-7004.5	230158	ATE
50 TDI Mild Hybrid quattro	210	08/20→	→	+PR 1KD / 1KE; 		24.6242-1709.5	241563	TRW + EMot / - Halter + FSB
50 TDI quattro	210	11/19→	→	+PR 1KD / 1KE; 		24.6242-1710.5	241564	TRW + EMot / - Halter + FSB
50 TDI quattro	210	11/19→	→	+PR 1KF / 1KJ; 		24.6243-1727.5	241565	TRW + EMot / - Halter + FSB
Feder, Bremssattel								
3.0 TDI quattro	210	07/18→10/19		+PR 1LA / 1LB	2	11.8116-0071.1	390605	ATE
40 TDI Mild Hybrid quattro	150	09/20→						
40 TDI quattro	140	01/20→						
45 TDI quattro	170	07/18→						
45 TFSI Mild Hybrid quattro	195	08/20→						
50 TDI Mild Hybrid quattro	210	08/20→						
50 TDI quattro	210	11/19→						
Führungshülzensatz, Bremssattel								
3.0 TDI quattro	210	07/18→10/19	←	+PR 1LA / 1LB		11.0101-5407.2	260011	ATE
40 TDI Mild Hybrid quattro	150	09/20→						
40 TDI quattro	140	01/20→						
45 TDI quattro	170	07/18→						
45 TFSI Mild Hybrid quattro	195	08/20→						
50 TDI Mild Hybrid quattro	210	08/20→						
50 TDI quattro	210	11/19→						
Führungsbolzen, Bremssattel								
3.0 TDI quattro	210	07/18→10/19		+PR 1LA / 1LB	2	11.8171-0008.1	990049	ATE
40 TDI Mild Hybrid quattro	150	09/20→						
40 TDI quattro	140	01/20→						
45 TDI quattro	170	07/18→						
45 TFSI Mild Hybrid quattro	195	08/20→						
50 TDI Mild Hybrid quattro	210	08/20→						
50 TDI quattro	210	11/19→						
Bremsschlauch								
2.0 TDI quattro	100 - 140	01/16→	←	+PR 1LA / 1LB; 		24.5141-0637.3	331628	L= 637
2.0 TFSI Mild Hybrid quattro	185	11/18→10/19	←	+PR 1LA / 1LB; 		24.5141-0638.3	331629	L= 637
2.0 TFSI quattro	183 - 185	01/16→	←	+PR 1LC / 1LD / 1LE / 1LF; 		24.5152-0316.3	331656	L= 318 mit Rohrleitung
3.0 TDI quattro	160 - 200	01/16→08/18	←	+PR 1LC / 1LD / 1LE / 1LF; 		24.5152-0317.3	331657	L= 318 mit Rohrleitung
45 TFSI Mild Hybrid quattro	180	07/18→	←	+PR 1LL / 1ZA / 1ZC / 1ZK; 		24.5152-0318.3	331658	L= 318 mit Rohrleitung
45 TFSI Mild Hybrid quattro	180	07/18→	←	+PR 1LL / 1ZA / 1ZC / 1ZK; 		24.5152-0319.3	331659	L= 318 mit Rohrleitung
3.0 TDI quattro	210	07/18→10/19	←	+PR 1LA / 1LB; 		24.5141-0637.3	331628	L= 637
40 TDI Mild Hybrid quattro	150	09/20→	←	+PR 1LA / 1LB; 		24.5141-0638.3	331629	L= 637
40 TDI quattro	140	01/20→	←	+PR 1LC / 1LD / 1LE / 1LF; 		24.5152-0316.3	331656	L= 318 mit Rohrleitung
45 TDI quattro	170	07/18→	←	+PR 1LC / 1LD / 1LE / 1LF; 		24.5152-0317.3	331657	L= 318 mit Rohrleitung
45 TFSI Mild Hybrid quattro	195	08/20→	←	+PR 1LC / 1LD / 1LE / 1LF; 		24.5152-0318.3	331658	L= 318 mit Rohrleitung
50 TDI Mild Hybrid quattro	210	08/20→	←	+PR 1LL / 1ZA / 1ZC / 1ZK; 		24.5152-0318.3	331658	L= 318 mit Rohrleitung
50 TDI quattro	210	11/19→	←	+PR 1LL / 1ZA / 1ZC / 1ZK; 		24.5152-0319.3	331659	L= 318 mit Rohrleitung
50 TDI quattro	210	11/19→	→		2	24.5147-0294.3	331654	L= 294

	kw			 	! #			
AUDI - A4 B5 (8D2) 11/94→12/01								
 Bremssattel								
1.6	74 - 75	11/94→11/00	←	→ 8D-V-169695; 		24.3541-1745.5	240217	TRW - Halter
			←	→ 8D-V-169695; 		24.3541-1746.5	240218	TRW - Halter
			←	8D-V-169696→; 		24.3541-1763.5	240231	TRW - Halter
			←	8D-V-054062→; 		24.3541-1763.5	240231	TRW - Halter
			←	8D-V-169696→; 		24.3541-1764.5	240232	TRW - Halter
			←	8D-V-054062→; 		24.3541-1764.5	240232	TRW - Halter
			←	→ 8D-V-054061; 		24.3571-8517.5	240493	ATE - Halter
			←	→ 8D-V-054061; 		24.3571-8518.5	240494	ATE - Halter
			→	→ 8D-V-160000; 		24.3384-1719.5	240259	TRW - Halter
			→	→ 8D-V-160000; 		24.3384-1720.5	240260	TRW - Halter
			→	8D-V-160001→; 		24.3384-1731.5	240818	TRW - Halter
			→	8D-V-160001→; 		24.3384-1732.5	240819	TRW - Halter
1.8	85	04/95→11/00	←	8D-V-054062→; 		24.3541-1763.5	240231	TRW - Halter
			←	8D-V-054062→; 		24.3541-1764.5	240232	TRW - Halter
			←	07/95→; → 8D-V-054061; 		24.3571-8517.5	240493	ATE - Halter
			←	07/95→; → 8D-V-054061; 		24.3571-8518.5	240494	ATE - Halter
			→	→ 8D-V-160000; 		24.3384-1719.5	240259	TRW - Halter
			→	→ 8D-V-160000; 		24.3384-1720.5	240260	TRW - Halter
			→	8D-V-160001→; 		24.3384-1731.5	240818	TRW - Halter
			→	8D-V-160001→; 		24.3384-1732.5	240819	TRW - Halter
1.8	92	11/94→11/00	←	8D-V-054062→; 		24.3541-1763.5	240231	TRW - Halter
			←	8D-V-054062→; 		24.3541-1764.5	240232	TRW - Halter
			←	→ 8D-V-054061; 		24.3571-8517.5	240493	ATE - Halter
			←	→ 8D-V-054061; 		24.3571-8518.5	240494	ATE - Halter
			→	→ 8D-V-160000; 		24.3384-1719.5	240259	TRW - Halter
			→	→ 8D-V-160000; 		24.3384-1720.5	240260	TRW - Halter
			→	8D-V-160001→; 		24.3384-1731.5	240818	TRW - Halter
			→	8D-V-160001→; 		24.3384-1732.5	240819	TRW - Halter
1.8 quattro	85 - 92	01/95→11/00	←	8D-V-054062→; 		24.3541-1763.5	240231	TRW - Halter
			←	8D-V-054062→; 		24.3541-1764.5	240232	TRW - Halter
			←	→ 8D-V-054061; 		24.3571-8517.5	240493	ATE - Halter
			←	→ 8D-V-054061; 		24.3571-8518.5	240494	ATE - Halter
			→			24.3384-1725.5	240261	TRW - Halter
			→			24.3384-1726.5	240262	TRW - Halter
1.8 T	110	01/95→11/00	←	05/95→; 		24.3571-8521.5	240495	ATE - Halter
			←	05/95→; 		24.3571-8522.5	240496	ATE - Halter
			→	05/95→; → 8D-V-160000; 		24.3384-1719.5	240259	TRW - Halter
			→	05/95→; → 8D-V-160000; 		24.3384-1720.5	240260	TRW - Halter
			→	8D-V-160001→; 		24.3384-1731.5	240818	TRW - Halter
			→	8D-V-160001→; 		24.3384-1732.5	240819	TRW - Halter
1.8 T 2.6 2.8	132 110 140 - 142	12/97→11/00 01/95→11/00 10/96→11/00	←			24.3571-8521.5	240495	ATE - Halter
			←			24.3571-8522.5	240496	ATE - Halter
			→	→ 8D-V-160000; 		24.3384-1719.5	240259	TRW - Halter
			→	→ 8D-V-160000; 		24.3384-1720.5	240260	TRW - Halter
			→	8D-V-160001→; 		24.3384-1731.5	240818	TRW - Halter
			→	8D-V-160001→; 		24.3384-1732.5	240819	TRW - Halter
1.8 T quattro	110	01/95→11/00	←	02/95→; 		24.3571-8521.5	240495	ATE - Halter
			←	02/95→; 		24.3571-8522.5	240496	ATE - Halter
			→	02/95→; 		24.3384-1725.5	240261	TRW - Halter
			→	02/95→; 		24.3384-1726.5	240262	TRW - Halter
1.8 T quattro 1.9 TDI quattro	132 81 - 85	12/97→11/00 09/96→11/00	←			24.3571-8521.5	240495	ATE - Halter
			←			24.3571-8522.5	240496	ATE - Halter
2.4 quattro →	120	08/97→11/00						









	kw			 	! #			
AUDI - A4 B5 (8D2) 11/94→12/01								
 Bremssattel								
2.6 quattro	110	01/95→11/00	➡	☐		24.3384-1725.5	240261	TRW - Halter
2.8 quattro	140	09/99→10/00	➡	☐		24.3384-1726.5	240262	TRW - Halter
1.9 TDI	55	12/95→11/00	⬅	03/96→; → 8D-V-169695; ☐		24.3541-1745.5	240217	TRW - Halter
			⬅	03/96→; → 8D-V-169695; ☐		24.3541-1746.5	240218	TRW - Halter
			⬅	8D-V-169696→; ☐		24.3541-1763.5	240231	TRW - Halter
			⬅	8D-V-054062→; ☐		24.3541-1763.5	240231	TRW - Halter
			⬅	8D-V-169696→; ☐		24.3541-1764.5	240232	TRW - Halter
			⬅	8D-V-054062→; ☐		24.3541-1764.5	240232	TRW - Halter
			➡	03/96→; → 8D-V-160000; ☐		24.3384-1719.5	240259	TRW - Halter
			➡	03/96→; → 8D-V-160000; ☐		24.3384-1720.5	240260	TRW - Halter
			➡	8D-V-160001→; ☐		24.3384-1731.5	240818	TRW - Halter
			➡	8D-V-160001→; ☐		24.3384-1732.5	240819	TRW - Halter
1.9 TDI	66	01/95→11/00	⬅	→ 8D-V-169695; ☐		24.3541-1745.5	240217	TRW - Halter
			⬅	→ 8D-V-169695; ☐		24.3541-1746.5	240218	TRW - Halter
			⬅	8D-V-054062→; ☐		24.3541-1763.5	240231	TRW - Halter
			⬅	8D-V-169696→; ☐		24.3541-1763.5	240231	TRW - Halter
			⬅	8D-V-169696→; ☐		24.3541-1764.5	240232	TRW - Halter
			⬅	8D-V-054062→; ☐		24.3541-1764.5	240232	TRW - Halter
			➡	→ 8D-V-160000; ☐		24.3384-1719.5	240259	TRW - Halter
			➡	→ 8D-V-160000; ☐		24.3384-1720.5	240260	TRW - Halter
			➡	8D-V-160001→; ☐		24.3384-1731.5	240818	TRW - Halter
			➡	8D-V-160001→; ☐		24.3384-1732.5	240819	TRW - Halter
1.9 TDI	81	10/95→11/00	⬅	02/96→; ☐		24.3571-8521.5	240495	ATE - Halter
			⬅	02/96→; ☐		24.3571-8522.5	240496	ATE - Halter
			➡	02/96→; → 8D-V-160000; ☐		24.3384-1719.5	240259	TRW - Halter
			➡	02/96→; → 8D-V-160000; ☐		24.3384-1720.5	240260	TRW - Halter
			➡	8D-V-160001→; ☐		24.3384-1731.5	240818	TRW - Halter
			➡	8D-V-160001→; ☐		24.3384-1732.5	240819	TRW - Halter
1.9 TDI 2.5 TDI	85 110	03/00→11/00 09/97→11/00	⬅	☐		24.3571-8521.5	240495	ATE - Halter
			⬅	☐		24.3571-8522.5	240496	ATE - Halter
			➡	☐		24.3384-1731.5	240818	TRW - Halter
			➡	☐		24.3384-1732.5	240819	TRW - Halter
2.4	120	08/97→11/00	⬅	☐		24.3571-8521.5	240495	ATE - Halter
			⬅	☐		24.3571-8522.5	240496	ATE - Halter
			➡	→ 8D-V-160000; ☐		24.3384-1719.5	240259	TRW - Halter
			➡	→ 8D-V-160000; ☐		24.3384-1720.5	240260	TRW - Halter
			➡	☐		24.3384-1731.5	240818	TRW - Halter
			➡	☐		24.3384-1732.5	240819	TRW - Halter
2.4	121	03/97→11/00	⬅	08/97→; ☐		24.3571-8521.5	240495	ATE - Halter
			⬅	→ 07/97; ☐		24.3571-8521.5	240495	ATE - Halter
			⬅	→ 07/97; ☐		24.3571-8522.5	240496	ATE - Halter
			⬅	08/97→; ☐		24.3571-8522.5	240496	ATE - Halter
			➡	→ 8D-V-160000; ☐		24.3384-1719.5	240259	TRW - Halter
			➡	→ 8D-V-160000; ☐		24.3384-1720.5	240260	TRW - Halter
			➡	8D-V-160001→; → 07/97; ☐		24.3384-1731.5	240818	TRW - Halter
			➡	08/97→; ☐		24.3384-1731.5	240818	TRW - Halter
			➡	08/97→; ☐		24.3384-1732.5	240819	TRW - Halter
			➡	8D-V-160001→; → 07/97; ☐		24.3384-1732.5	240819	TRW - Halter
2.4 quattro	121	03/97→11/00	⬅	08/97→; ☐		24.3571-8521.5	240495	ATE - Halter
			⬅	08/97→; ☐		24.3571-8522.5	240496	ATE - Halter
			➡	08/97→; ☐		24.3384-1725.5	240261	TRW - Halter
			➡	08/97→; ☐		24.3384-1726.5	240262	TRW - Halter
→								



































	kw			 	! #			
AUDI - A4 B5 (8D2) 11/94→12/01								
Bremssattel								
2.5 TDI quattro	110	09/97→11/00	←	11/97→; 		24.3571-8521.5	240495	ATE - Halter
			←	11/97→; 		24.3571-8522.5	240496	ATE - Halter
			→	11/97→; 		24.3384-1725.5	240261	TRW - Halter
			→	11/97→; 		24.3384-1726.5	240262	TRW - Halter
2.8 quattro	142	10/96→08/01	←	→ 04/01; 		24.3571-8521.5	240495	ATE - Halter
			←	→ 04/01; 		24.3571-8522.5	240496	ATE - Halter
			→	→ 04/01; 		24.3384-1725.5	240261	TRW - Halter
			→	→ 04/01; 		24.3384-1726.5	240262	TRW - Halter
Halter, Bremssattel								
1.8 T	110	01/95→11/00	←	05/95→	2	11.8170-0306.1	260102	ATE
1.8 T	132	12/97→11/00	←		2	11.8170-0306.1	260102	ATE
1.8 T quattro	132	12/97→11/00						
1.9 TDI	85	03/00→11/00						
1.9 TDI quattro	81 - 85	09/96→11/00						
2.4	120	08/97→11/00						
2.4 quattro	120	08/97→11/00						
2.5 TDI	110	09/97→11/00						
2.6	110	01/95→11/00						
2.6 quattro	110	01/95→11/00						
2.8	140 - 142	10/96→11/00						
2.8 quattro	140	09/99→10/00						
1.8 T quattro	110	01/95→11/00	←	02/95→	2	11.8170-0306.1	260102	ATE
1.9 TDI	81	10/95→11/00	←	02/96→	2	11.8170-0306.1	260102	ATE
2.4	121	03/97→11/00	←	08/97→	2	11.8170-0306.1	260102	ATE
			←	→ 07/97	2	11.8170-0306.1	260102	ATE
2.4 quattro	121	03/97→11/00	←	08/97→	2	11.8170-0306.1	260102	ATE
2.5 TDI quattro	110	09/97→11/00	←	11/97→	2	11.8170-0306.1	260102	ATE
2.8 quattro	142	10/96→08/01	←	→ 04/01	2	11.8170-0306.1	260102	ATE
Feder, Bremssattel								
1.6	74 - 75	11/94→11/00	←	→ 8D-V-054061	2	11.8116-0143.1	390513	ATE
1.8	92	11/94→11/00						
1.8 quattro	85 - 92	01/95→11/00						
1.8	85	04/95→11/00	←	07/95→; → 8D-V-054061	2	11.8116-0143.1	390513	ATE
1.8 T	110	01/95→11/00	←	05/95→	2	11.8116-0143.1	390513	ATE
1.8 T	132	12/97→11/00	←		2	11.8116-0143.1	390513	ATE
1.8 T quattro	132	12/97→11/00						
1.9 TDI	85	03/00→11/00						
1.9 TDI quattro	81 - 85	09/96→11/00						
2.4	120	08/97→11/00						
2.4 quattro	120	08/97→11/00						
2.5 TDI	110	09/97→11/00						
2.6	110	01/95→11/00						
2.6 quattro	110	01/95→11/00						
2.8	140 - 142	10/96→11/00						
2.8 quattro	140	09/99→10/00						
1.8 T quattro	110	01/95→11/00	←	02/95→	2	11.8116-0143.1	390513	ATE
1.9 TDI	81	10/95→11/00	←	02/96→	2	11.8116-0143.1	390513	ATE
2.4	121	03/97→11/00	←	08/97→	2	11.8116-0143.1	390513	ATE
			←	→ 07/97	2	11.8116-0143.1	390513	ATE
2.4 quattro	121	03/97→11/00	←	08/97→	2	11.8116-0143.1	390513	ATE
2.5 TDI quattro	110	09/97→11/00	←	11/97→	2	11.8116-0143.1	390513	ATE
2.8 quattro	142	10/96→08/01	←	→ 04/01	2	11.8116-0143.1	390513	ATE
Führungshülzensatz, Bremssattel								
1.6	74 - 75	11/94→11/00	←	→ 8D-V-054061		11.0101-5409.2	260035	ATE
1.8	92	11/94→11/00						
1.8 quattro	85 - 92	01/95→11/00						
→								







	kW			 	! #		
AUDI - A4 B5 (8D2) 11/94→12/01							
Führungshülzensatz, Bremsattel							
1.8	85	04/95→11/00	←	07/95→; → 8D-V-054061		11.0101-5409.2 260035	ATE
1.8 T	110	01/95→11/00	←	05/95→		11.0101-5409.2 260035	ATE
1.8 T	132	12/97→11/00	←			11.0101-5409.2 260035	ATE
1.8 T quattro	132	12/97→11/00					
1.9 TDI	85	03/00→11/00					
1.9 TDI quattro	81 - 85	09/96→11/00					
2.4	120	08/97→11/00					
2.4 quattro	120	08/97→11/00					
2.5 TDI	110	09/97→11/00					
2.6	110	01/95→11/00					
2.6 quattro	110	01/95→11/00					
2.8	140 - 142	10/96→11/00					
2.8 quattro	140	09/99→10/00					
1.8 T quattro	110	01/95→11/00	←	02/95→		11.0101-5409.2 260035	ATE
1.9 TDI	81	10/95→11/00	←	02/96→		11.0101-5409.2 260035	ATE
2.4	121	03/97→11/00	←	→ 07/97		11.0101-5409.2 260035	ATE
			←	08/97→		11.0101-5409.2 260035	ATE
2.4 quattro	121	03/97→11/00	←	08/97→		11.0101-5409.2 260035	ATE
2.5 TDI quattro	110	09/97→11/00	←	11/97→		11.0101-5409.2 260035	ATE
2.8 quattro	142	10/96→08/01	←	→ 04/01		11.0101-5409.2 260035	ATE
Führungsbolzen, Bremsattel							
1.6	74 - 75	11/94→11/00	←	→ 8D-V-054061	2	11.8171-0008.1 990049	ATE
1.8	92	11/94→11/00					
1.8 quattro	85 - 92	01/95→11/00					
1.8	85	04/95→11/00	←	07/95→; → 8D-V-054061	2	11.8171-0008.1 990049	ATE
1.8 T	110	01/95→11/00	←	05/95→	2	11.8171-0008.1 990049	ATE
1.8 T	132	12/97→11/00	←		2	11.8171-0008.1 990049	ATE
1.8 T quattro	132	12/97→11/00					
1.9 TDI	85	03/00→11/00					
1.9 TDI quattro	81 - 85	09/96→11/00					
2.4	120	08/97→11/00					
2.4 quattro	120	08/97→11/00					
2.5 TDI	110	09/97→11/00					
2.6	110	01/95→11/00					
2.6 quattro	110	01/95→11/00					
2.8	140 - 142	10/96→11/00					
2.8 quattro	140	09/99→10/00					
1.8 T quattro	110	01/95→11/00	←	02/95→	2	11.8171-0008.1 990049	ATE
1.9 TDI	81	10/95→11/00	←	02/96→	2	11.8171-0008.1 990049	ATE
2.4	121	03/97→11/00	←	08/97→	2	11.8171-0008.1 990049	ATE
			←	→ 07/97	2	11.8171-0008.1 990049	ATE
2.4 quattro	121	03/97→11/00	←	08/97→	2	11.8171-0008.1 990049	ATE
2.5 TDI quattro	110	09/97→11/00	←	11/97→	2	11.8171-0008.1 990049	ATE
2.8 quattro	142	10/96→08/01	←	→ 04/01	2	11.8171-0008.1 990049	ATE
Bremsschlauch							
1.6	74 - 75	11/94→11/00	←		2	83.7813-0295.3 330799	L= 295
1.8	85 - 92	11/94→11/00	→	8D-V-160001→	2	24.5237-0183.3 331454	L= 182,4
			→	→ 8D-V-160000	2	24.5237-0183.3 331454	L= 182,4
1.8 T	132	12/97→11/00	→	8D-V-160001→; am Bremsattel	2	24.5244-0240.3 330679	L= 240
1.9 TDI	66	01/95→11/00	→	→ 8D-V-160000; am Bremsattel	2	83.6105-0200.3 330453	L= 200
2.6	110	01/95→11/00					
2.8	140 - 142	10/96→11/00					
1.8 quattro	85 - 92	01/95→11/00	←		2	83.7813-0295.3 330799	L= 295
1.8 T quattro	132	12/97→11/00	→	am Bremsattel	2	24.5113-0220.3 331318	L= 215
1.9 TDI quattro	81 - 85	09/96→11/00	→		2	83.6212-0160.3 330318	L= 160
2.4 quattro	120	08/97→11/00					
2.6 quattro	110	01/95→11/00					
2.8 quattro	140	09/99→10/00					
1.8 T	110	01/95→11/00	←	05/95→	2	83.7813-0295.3 330799	L= 295
→							

	kw			 	! #			
AUDI - A4 B5 (8D2) 11/94→12/01								
 Bremsschlauch								
1.8 T	110	01/95→11/00	➔	05/95→; → 8D-V-160000	2	24.5237-0183.3	331454	L= 182,4
			➔	8D-V-160001→	2	24.5237-0183.3	331454	L= 182,4
			➔	8D-V-160001→; am Bremssattel	2	24.5244-0240.3	330679	L= 240
			➔	05/95→; → 8D-V-160000; am Bremssattel	2	83.6105-0200.3	330453	L= 200
1.8 T quattro	110	01/95→11/00	←	02/95→	2	83.7813-0295.3	330799	L= 295
			➔	02/95→; am Bremssattel	2	24.5113-0220.3	331318	L= 215
			➔	02/95→	2	83.6212-0160.3	330318	L= 160
1.9 TDI	55	12/95→11/00	←	03/96→	2	83.7813-0295.3	330799	L= 295
			➔	03/96→; → 8D-V-160000	2	24.5237-0183.3	331454	L= 182,4
			➔	8D-V-160001→	2	24.5237-0183.3	331454	L= 182,4
			➔	8D-V-160001→; am Bremssattel	2	24.5244-0240.3	330679	L= 240
1.9 TDI	81	10/95→11/00	←	02/96→	2	83.7813-0295.3	330799	L= 295
			➔	02/96→; → 8D-V-160000	2	24.5237-0183.3	331454	L= 182,4
			➔	8D-V-160001→	2	24.5237-0183.3	331454	L= 182,4
			➔	8D-V-160001→; am Bremssattel	2	24.5244-0240.3	330679	L= 240
1.9 TDI 2.5 TDI	85 110	03/00→11/00 09/97→11/00	←		2	83.7813-0295.3	330799	L= 295
			➔		2	24.5237-0183.3	331454	L= 182,4
			➔	am Bremssattel	2	24.5244-0240.3	330679	L= 240
			➔		2	83.6105-0200.3	330453	L= 200
2.4	120	08/97→11/00	←		2	83.7813-0295.3	330799	L= 295
			➔		2	24.5237-0183.3	331454	L= 182,4
			➔	am Bremssattel	2	24.5244-0240.3	330679	L= 240
			➔	→ 8D-V-160000; am Bremssattel	2	83.6105-0200.3	330453	L= 200
2.4	121	03/97→11/00	←	08/97→	2	83.7813-0295.3	330799	L= 295
			←		2	83.7813-0295.3	330799	L= 295
			➔	8D-V-160001→; → 07/97	2	24.5237-0183.3	331454	L= 182,4
			➔	08/97→	2	24.5237-0183.3	331454	L= 182,4
			➔	→ 8D-V-160000	2	24.5237-0183.3	331454	L= 182,4
			➔	08/97→; am Bremssattel	2	24.5244-0240.3	330679	L= 240
			➔	8D-V-160001→; → 07/97; am Bremssattel	2	24.5244-0240.3	330679	L= 240
			➔	→ 8D-V-160000; am Bremssattel	2	83.6105-0200.3	330453	L= 200
2.4 quattro	121	03/97→11/00	←	08/97→	2	83.7813-0295.3	330799	L= 295
			➔	08/97→; am Bremssattel	2	24.5113-0220.3	331318	L= 215
			➔	08/97→	2	83.6212-0160.3	330318	L= 160
2.5 TDI quattro	110	09/97→11/00	←	11/97→	2	83.7813-0295.3	330799	L= 295
			➔	11/97→; am Bremssattel	2	24.5113-0220.3	331318	L= 215
			➔	11/97→	2	83.6212-0160.3	330318	L= 160
2.8 quattro	142	10/96→08/01	←	→ 04/01	2	83.7813-0295.3	330799	L= 295
			➔	→ 04/01; am Bremssattel	2	24.5113-0220.3	331318	L= 215
			➔	→ 04/01	2	83.6212-0160.3	330318	L= 160
S4 quattro	195	09/97→09/01	←	10/97→ 04/01	2	83.7813-0295.3	330799	L= 295
			➔	10/97→ 04/01; am Bremssattel	2	24.5113-0220.3	331318	L= 215
			➔	10/97→ 04/01	2	83.6212-0160.3	330318	L= 160
AUDI - A4 B5 Avant (8D5) 11/94→12/02								
 Bremssattel								
1.6 →	74 - 75	11/94→09/01	←	→ 8D-V-169695; ☐	2	24.3541-1745.5	240217	TRW - Halter
			←	→ 8D-V-169695; ☐	2	24.3541-1746.5	240218	TRW - Halter
			←	8D-V-169696→; → 04/01; ☐	2	24.3541-1763.5	240231	TRW - Halter
			←	8D-V-054062→; → 04/01; ☐	2	24.3541-1763.5	240231	TRW - Halter



	kw			 	! #					
AUDI - A4 B5 Avant (8D5) 11/94→12/02										
 Bremssattel										
1.6	74 - 75	11/94→09/01	←	8D-V-054062→; → 04/01; ☐	24.3541-1764.5	240232	TRW - Halter			
			←	8D-V-169696→; → 04/01; ☐	24.3541-1764.5	240232	TRW - Halter			
			←	→ 8D-V-054061; ☐	24.3571-8517.5	240493	ATE - Halter			
			←	→ 8D-V-054061; ☐	24.3571-8518.5	240494	ATE - Halter			
			→	→ 8D-V-160000; ☐	24.3384-1719.5	240259	TRW - Halter			
			→	→ 8D-V-160000; ☐	24.3384-1720.5	240260	TRW - Halter			
			→	8D-V-160001→; → 04/01; ☐	24.3384-1731.5	240818	TRW - Halter			
			→	8D-V-160001→; → 04/01; ☐	24.3384-1732.5	240819	TRW - Halter			
1.8	85 - 92	07/95→09/01	←	8D-V-054062→; → 04/01; ☐	24.3541-1763.5	240231	TRW - Halter			
			←	8D-V-054062→; → 04/01; ☐	24.3541-1764.5	240232	TRW - Halter			
			←	→ 8D-V-054061; ☐	24.3571-8517.5	240493	ATE - Halter			
			←	→ 8D-V-054061; ☐	24.3571-8518.5	240494	ATE - Halter			
			→	→ 8D-V-160000; ☐	24.3384-1719.5	240259	TRW - Halter			
			→	→ 8D-V-160000; ☐	24.3384-1720.5	240260	TRW - Halter			
			→	8D-V-160001→; → 04/01; ☐	24.3384-1731.5	240818	TRW - Halter			
			→	8D-V-160001→; → 04/01; ☐	24.3384-1732.5	240819	TRW - Halter			
1.8 quattro	85 - 92	07/95→09/01	←	8D-V-054062→; → 04/01; ☐	24.3541-1763.5	240231	TRW - Halter			
			←	8D-V-054062→; → 04/01; ☐	24.3541-1764.5	240232	TRW - Halter			
			←	→ 8D-V-054061; ☐	24.3571-8517.5	240493	ATE - Halter			
			←	→ 8D-V-054061; ☐	24.3571-8518.5	240494	ATE - Halter			
			→	→ 04/01; ☐	24.3384-1725.5	240261	TRW - Halter			
			→	→ 04/01; ☐	24.3384-1726.5	240262	TRW - Halter			
1.8 T	110 - 132	03/96→09/01	←	→ 04/01; ☐	24.3571-8521.5	240495	ATE - Halter			
			←	→ 04/01; ☐	24.3571-8522.5	240496	ATE - Halter			
			→	→ 8D-V-160000; ☐	24.3384-1719.5	240259	TRW - Halter			
			→	→ 8D-V-160000; ☐	24.3384-1720.5	240260	TRW - Halter			
			→	8D-V-160001→; → 04/01; ☐	24.3384-1731.5	240818	TRW - Halter			
			→	8D-V-160001→; → 04/01; ☐	24.3384-1732.5	240819	TRW - Halter			
1.9 TDI 2.6 2.8	81 110 142	02/96→09/01 02/96→09/01 10/96→09/01	←	→ 04/01; ☐	24.3571-8521.5	240495	ATE - Halter			
			←	→ 04/01; ☐	24.3571-8522.5	240496	ATE - Halter			
			→	→ 8D-V-160000; ☐	24.3384-1719.5	240259	TRW - Halter			
			→	→ 8D-V-160000; ☐	24.3384-1720.5	240260	TRW - Halter			
			→	8D-V-160001→; → 04/01; ☐	24.3384-1731.5	240818	TRW - Halter			
			→	8D-V-160001→; → 04/01; ☐	24.3384-1732.5	240819	TRW - Halter			
1.8 T quattro 1.9 TDI quattro	110 - 132 81 - 85	01/96→09/01 09/96→09/01	←	→ 04/01; ☐	24.3571-8521.5	240495	ATE - Halter			
			←	→ 04/01; ☐	24.3571-8522.5	240496	ATE - Halter			
			→	→ 04/01; ☐	24.3384-1725.5	240261	TRW - Halter			
			→	→ 04/01; ☐	24.3384-1726.5	240262	TRW - Halter			
			→	→ 04/01; ☐	24.3384-1725.5	240261	TRW - Halter			
			→	→ 04/01; ☐	24.3384-1726.5	240262	TRW - Halter			
2.4 quattro 2.6 quattro 2.8 quattro	120 110 142	08/97→09/01 01/96→09/01 10/96→09/01	←	→ 04/01; ☐	24.3571-8521.5	240495	ATE - Halter			
			←	→ 04/01; ☐	24.3571-8522.5	240496	ATE - Halter			
			→	→ 04/01; ☐	24.3384-1725.5	240261	TRW - Halter			
			→	→ 04/01; ☐	24.3384-1726.5	240262	TRW - Halter			
			→	→ 04/01; ☐	24.3384-1725.5	240261	TRW - Halter			
			→	→ 04/01; ☐	24.3384-1726.5	240262	TRW - Halter			
			1.9 Hybrid	66	03/98→06/00	←	→ 8D-V-169695; ☐	24.3541-1745.5	240217	TRW - Halter
						←	→ 8D-V-169695; ☐	24.3541-1746.5	240218	TRW - Halter
						←	8D-V-169696→; ☐	24.3541-1763.5	240231	TRW - Halter
						←	8D-V-054062→; ☐	24.3541-1763.5	240231	TRW - Halter
						←	8D-V-169696→; ☐	24.3541-1764.5	240232	TRW - Halter
						←	8D-V-054062→; ☐	24.3541-1764.5	240232	TRW - Halter
1.9 TDI	55 - 66	02/96→09/01	→	→ 8D-V-160000; ☐	24.3384-1719.5	240259	TRW - Halter			
			→	→ 8D-V-160000; ☐	24.3384-1720.5	240260	TRW - Halter			
			→	8D-V-160001→; ☐	24.3384-1731.5	240818	TRW - Halter			
			→	8D-V-160001→; ☐	24.3384-1732.5	240819	TRW - Halter			
			←	→ 8D-V-169695; ☐	24.3541-1745.5	240217	TRW - Halter			
			←	→ 8D-V-169695; ☐	24.3541-1746.5	240218	TRW - Halter			
			←	8D-V-169696→; → 04/01; ☐	24.3541-1763.5	240231	TRW - Halter			
			←	8D-V-054062→; → 04/01; ☐	24.3541-1763.5	240231	TRW - Halter			
			←	8D-V-054062→; → 04/01; ☐	24.3541-1764.5	240232	TRW - Halter			
			←	8D-V-169696→; → 04/01; ☐	24.3541-1764.5	240232	TRW - Halter			
			→	→ 8D-V-160000; ☐	24.3384-1719.5	240259	TRW - Halter			
			→	→ 8D-V-160000; ☐	24.3384-1720.5	240260	TRW - Halter			
→	8D-V-160001→; → 04/01; ☐	24.3384-1731.5	240818	TRW - Halter						
→	8D-V-160001→; → 04/01; ☐	24.3384-1732.5	240819	TRW - Halter						
→										

	kw			 	! #			
AUDI - A4 B5 Avant (8D5) 11/94→12/02								
 Bremssattel								
1.9 TDI	85	03/00→09/01	←	→ 04/01; 		24.3571-8521.5	240495	ATE - Halter
2.4	120	08/97→09/01	←	→ 04/01; 		24.3571-8522.5	240496	ATE - Halter
2.5 TDI	110	09/97→09/01	→	→ 04/01; 		24.3384-1731.5	240818	TRW - Halter
			→	→ 04/01; 		24.3384-1732.5	240819	TRW - Halter
2.4	121	03/97→09/01	←	08/97→ 04/01; 		24.3571-8521.5	240495	ATE - Halter
			←	08/97→ 04/01; 		24.3571-8522.5	240496	ATE - Halter
			→	08/97→ 04/01; 		24.3384-1731.5	240818	TRW - Halter
			→	08/97→ 04/01; 		24.3384-1732.5	240819	TRW - Halter
2.4 quattro	121	03/97→09/01	←	08/97→ 04/01; 		24.3571-8521.5	240495	ATE - Halter
			←	08/97→ 04/01; 		24.3571-8522.5	240496	ATE - Halter
			→	08/97→ 04/01; 		24.3384-1725.5	240261	TRW - Halter
			→	08/97→ 04/01; 		24.3384-1726.5	240262	TRW - Halter
2.5 TDI quattro	110	09/97→09/01	←	11/97→ 04/01; 		24.3571-8521.5	240495	ATE - Halter
			←	11/97→ 04/01; 		24.3571-8522.5	240496	ATE - Halter
			→	11/97→ 04/01; 		24.3384-1725.5	240261	TRW - Halter
			→	11/97→ 04/01; 		24.3384-1726.5	240262	TRW - Halter
2.8	140	03/99→09/00	←			24.3571-8521.5	240495	ATE - Halter
			←			24.3571-8522.5	240496	ATE - Halter
			→	→ 8D-V-160000; 		24.3384-1719.5	240259	TRW - Halter
			→	→ 8D-V-160000; 		24.3384-1720.5	240260	TRW - Halter
			→	8D-V-160001→; 		24.3384-1731.5	240818	TRW - Halter
			→	8D-V-160001→; 		24.3384-1732.5	240819	TRW - Halter
2.8 quattro	140	03/99→09/00	←			24.3571-8521.5	240495	ATE - Halter
			←			24.3571-8522.5	240496	ATE - Halter
			→			24.3384-1725.5	240261	TRW - Halter
			→			24.3384-1726.5	240262	TRW - Halter
Halter, Bremssattel								
1.8 T	110 - 132	03/96→09/01	←	→ 04/01	2	11.8170-0306.1	260102	ATE
1.8 T quattro	110 - 132	01/96→09/01						
1.9 TDI	81 - 85	02/96→09/01						
1.9 TDI quattro	81 - 85	09/96→09/01						
2.4	120	08/97→09/01						
2.4 quattro	120	08/97→09/01						
2.5 TDI	110	09/97→09/01						
2.6	110	02/96→09/01						
2.6 quattro	110	01/96→09/01						
2.8	142	10/96→09/01						
2.8 quattro	142	10/96→09/01						
2.4	121	03/97→09/01	←	08/97→ 04/01	2	11.8170-0306.1	260102	ATE
2.4 quattro	121	03/97→09/01						
2.5 TDI quattro	110	09/97→09/01	←	11/97→ 04/01	2	11.8170-0306.1	260102	ATE
2.8	140	03/99→09/00	←		2	11.8170-0306.1	260102	ATE
2.8 quattro	140	03/99→09/00						
Feder, Bremssattel								
1.6	74 - 75	11/94→09/01	←	→ 8D-V-054061	2	11.8116-0143.1	390513	ATE
1.8	85 - 92	07/95→09/01						
1.8 quattro	85 - 92	07/95→09/01						
1.8 T	110 - 132	03/96→09/01	←	→ 04/01	2	11.8116-0143.1	390513	ATE
1.8 T quattro	110 - 132	01/96→09/01						
1.9 TDI	81 - 85	02/96→09/01						
1.9 TDI quattro	81 - 85	09/96→09/01						
2.4	120	08/97→09/01						
2.4 quattro	120	08/97→09/01						
2.5 TDI	110	09/97→09/01						
→								

	kW			 	! #		
AUDI - A4 B5 Avant (8D5) 11/94→12/02							
Feder, Bremssattel							
2.6	110	02/96→09/01	←	→ 04/01	2	11.8116-0143.1 390513	ATE
2.6 quattro	110	01/96→09/01					
2.8	142	10/96→09/01					
2.8 quattro	142	10/96→09/01					
2.4	121	03/97→09/01	←	08/97→ 04/01	2	11.8116-0143.1 390513	ATE
2.4 quattro	121	03/97→09/01					
2.5 TDI quattro	110	09/97→09/01	←	11/97→ 04/01	2	11.8116-0143.1 390513	ATE
2.8	140	03/99→09/00	←		2	11.8116-0143.1 390513	ATE
2.8 quattro	140	03/99→09/00					
RS4 quattro	280	05/00→09/01		06/00→ 04/01	2	11.8116-0260.1 390597	ATE
Führungshülzensatz, Bremssattel							
1.6	74 - 75	11/94→09/01	←	→ 8D-V-054061		11.0101-5409.2 260035	ATE
1.8	85 - 92	07/95→09/01					
1.8 quattro	85 - 92	07/95→09/01					
1.8 T	110 - 132	03/96→09/01	←	→ 04/01		11.0101-5409.2 260035	ATE
1.8 T quattro	110 - 132	01/96→09/01					
1.9 TDI	81 - 85	02/96→09/01					
1.9 TDI quattro	81 - 85	09/96→09/01					
2.4	120	08/97→09/01					
2.4 quattro	120	08/97→09/01					
2.5 TDI	110	09/97→09/01					
2.6	110	02/96→09/01					
2.6 quattro	110	01/96→09/01					
2.8	142	10/96→09/01					
2.8 quattro	142	10/96→09/01					
2.4	121	03/97→09/01	←	08/97→ 04/01		11.0101-5409.2 260035	ATE
2.4 quattro	121	03/97→09/01					
2.5 TDI quattro	110	09/97→09/01	←	11/97→ 04/01		11.0101-5409.2 260035	ATE
2.8	140	03/99→09/00	←			11.0101-5409.2 260035	ATE
2.8 quattro	140	03/99→09/00					
Führungsbolzen, Bremssattel							
1.6	74 - 75	11/94→09/01	←	→ 8D-V-054061	2	11.8171-0008.1 990049	ATE
1.8	85 - 92	07/95→09/01					
1.8 quattro	85 - 92	07/95→09/01					
1.8 T	110 - 132	03/96→09/01	←	→ 04/01	2	11.8171-0008.1 990049	ATE
1.8 T quattro	110 - 132	01/96→09/01					
1.9 TDI	81 - 85	02/96→09/01					
1.9 TDI quattro	81 - 85	09/96→09/01					
2.4	120	08/97→09/01					
2.4 quattro	120	08/97→09/01					
2.5 TDI	110	09/97→09/01					
2.6	110	02/96→09/01					
2.6 quattro	110	01/96→09/01					
2.8	142	10/96→09/01					
2.8 quattro	142	10/96→09/01					
2.4	121	03/97→09/01	←	08/97→ 04/01	2	11.8171-0008.1 990049	ATE
2.4 quattro	121	03/97→09/01					
2.5 TDI quattro	110	09/97→09/01	←	11/97→ 04/01	2	11.8171-0008.1 990049	ATE
2.8	140	03/99→09/00	←		2	11.8171-0008.1 990049	ATE
2.8 quattro	140	03/99→09/00					
RS4 quattro	280	05/00→09/01		06/00→ 04/01	2	11.8171-0008.1 990049	ATE
Bremsschlauch							
1.6	74 - 75	11/94→09/01	←	→ 04/01	2	83.7813-0295.3 330799	L= 295
1.8	85 - 92	07/95→09/01	→	8D-V-160001→; → 04/01	2	24.5237-0183.3 331454	L= 182,4
1.8 T	110 - 132	03/96→09/01	→	→ 8D-V-160000	2	24.5237-0183.3 331454	L= 182,4
1.9 TDI	55 - 81	02/96→09/01	→	8D-V-160001→; → 04/01; am Brems- sattel	2	24.5244-0240.3 330679	L= 240
2.6	110	02/96→09/01	→	→ 8D-V-160000; am Bremssattel	2	83.6105-0200.3 330453	L= 200
2.8	142	10/96→09/01					
→							

AUDI - A4 B5 Avant (8D5) 11/94→12/02





















Bremsschlauch







1.8 quattro	85 - 92	07/95→09/01	←	→ 04/01	2	83.7813-0295.3	330799	L= 295
1.8 T quattro	110 - 132	01/96→09/01	→	→ 04/01; am Bremssattel	2	24.5113-0220.3	331318	L= 215
1.9 TDI quattro	81 - 85	09/96→09/01	→	→ 04/01	2	83.6212-0160.3	330318	L= 160
2.4 quattro	120	08/97→09/01						
2.6 quattro	110	01/96→09/01						
2.8 quattro	142	10/96→09/01						
1.9 Hybrid	66	03/98→06/00	←		2	83.7813-0295.3	330799	L= 295
2.8	140	03/99→09/00	→	8D-V-160001→	2	24.5237-0183.3	331454	L= 182,4
			→	→ 8D-V-160000	2	24.5237-0183.3	331454	L= 182,4
			→	8D-V-160001→; am Bremssattel	2	24.5244-0240.3	330679	L= 240
			→	→ 8D-V-160000; am Bremssattel	2	83.6105-0200.3	330453	L= 200
1.9 TDI	85	03/00→09/01	←	→ 04/01	2	83.7813-0295.3	330799	L= 295
2.4	120	08/97→09/01	→	→ 04/01	2	24.5237-0183.3	331454	L= 182,4
2.5 TDI	110	09/97→09/01	→	→ 04/01; am Bremssattel	2	24.5244-0240.3	330679	L= 240
2.4	121	03/97→09/01	←	08/97→ 04/01	2	83.7813-0295.3	330799	L= 295
			→	08/97→ 04/01	2	24.5237-0183.3	331454	L= 182,4
			→	08/97→ 04/01; am Bremssattel	2	24.5244-0240.3	330679	L= 240
2.4 quattro	121	03/97→09/01	←	08/97→ 04/01	2	83.7813-0295.3	330799	L= 295
			→	08/97→ 04/01; am Bremssattel	2	24.5113-0220.3	331318	L= 215
			→	08/97→ 04/01	2	83.6212-0160.3	330318	L= 160
2.5 TDI quattro	110	09/97→09/01	←	11/97→ 04/01	2	83.7813-0295.3	330799	L= 295
			→	11/97→ 04/01; am Bremssattel	2	24.5113-0220.3	331318	L= 215
			→	11/97→ 04/01	2	83.6212-0160.3	330318	L= 160
2.8 quattro	140	03/99→09/00	←		2	83.7813-0295.3	330799	L= 295
			→	am Bremssattel	2	24.5113-0220.3	331318	L= 215
			→		2	83.6212-0160.3	330318	L= 160
RS4 quattro	280	05/00→09/01	→	06/00→ 04/01	2	83.6212-0160.3	330318	L= 160
S4 quattro	195	09/97→09/01	←	10/97→ 04/01	2	83.7813-0295.3	330799	L= 295
			→	10/97→ 04/01; am Bremssattel	2	24.5113-0220.3	331318	L= 215
			→	10/97→ 04/01	2	83.6212-0160.3	330318	L= 160























AUDI - A4 B6 (8E2) 11/00→12/05

Bremssattel

1.6	75	11/00→12/04	←	12/00→; +PR 1LF / 1LT; ☐	2	11.9571-9835.2	220427	ATE - Halter
1.8 T	110	11/00→07/02	←	12/00→; +PR 1LF / 1LT; ☐	2	11.9571-9836.2	220428	ATE - Halter
1.8 T quattro	110	11/00→07/02	←	12/00→; +PR 1LF / 1LT; ☐	2	11.9571-9836.2	220428	ATE - Halter
1.9 TDI	96	11/00→12/04	←	12/00→; +PR 1LZ; → 8E-7-300000; ☐	2	24.3541-1763.5	240231	TRW - Halter
2.0	96	11/00→12/04	←	12/00→; +PR 1LZ; ☐	2	24.3541-1763.5	240231	TRW - Halter
2.5 TDI quattro	132	11/00→12/04	←	8E-8-000001→; +PR 1LZ; ☐	2	24.3541-1763.5	240231	TRW - Halter
3.0	162	11/00→12/04	←	8E-8-000001→; +PR 1LZ; ☐	2	24.3541-1764.5	240232	TRW - Halter
3.0 quattro	162	11/00→12/04	←	12/00→; +PR 1LZ; → 8E-7-300000; ☐	2	24.3541-1764.5	240232	TRW - Halter
			←	12/00→; +PR 1LB / 1LE; ☐	2	24.3571-8521.5	240495	ATE - Halter
			←	12/00→; +PR 1LB / 1LE; ☐	2	24.3571-8522.5	240496	ATE - Halter
			←	12/00→; +PR 1LA / 1LC; ☐	2	24.3606-9953.5	241125	ATE - Halter
			←	12/00→; +PR 1LA / 1LC; ☐	2	24.3606-9954.5	241126	ATE - Halter
			→	12/00→; → 8E-7-300000; +PR 1KD / 1KP; ☐	2	24.3384-1735.5	240822	TRW - Halter
			→	12/00→; → 8E-7-300000; +PR 1KD / 1KP; ☐	2	24.3384-1736.5	240823	TRW - Halter
			→	8E-5-400001→; +PR 1KW; ☐	2	24.3414-1713.5	240914	TRW - Halter
			→	8E-5-400001→; +PR 1KW; ☐	2	24.3414-1714.5	240915	TRW - Halter
1.8 T	120 - 140	07/01→12/04	←	+PR 1LF / 1LT; ☐	2	11.9571-9835.2	220427	ATE - Halter
1.8 T quattro	120 - 140	07/01→12/04	←	+PR 1LF / 1LT; ☐	2	11.9571-9836.2	220428	ATE - Halter
1.9 TDI	74 - 85	05/01→12/04	←	+PR 1LZ; → 8E-7-300000; ☐	2	24.3541-1763.5	240231	TRW - Halter
1.9 TDI quattro	96	11/01→12/04	←	8E-8-000001→; +PR 1LZ; ☐	2	24.3541-1763.5	240231	TRW - Halter
2.0 FSI	110	07/02→12/04	←	8E-8-000001→; +PR 1LZ; ☐	2	24.3541-1764.5	240232	TRW - Halter

	kw			 	! #		
AUDI - A4 B6 (8E2) 11/00→12/05							
Bremssattel							
2.4	120 - 125	09/01→12/04	←	+PR 1LZ; → 8E-7-300000; 		24.3541-1764.5 240232	TRW - Halter
2.5 TDI	114 - 120	08/01→12/04	←	+PR 1LB / 1LE; 		24.3571-8521.5 240495	ATE - Halter
3.0	160	04/01→12/04	←	+PR 1LB / 1LE; 		24.3571-8522.5 240496	ATE - Halter
3.0 quattro	160	04/01→12/04	←	+PR 1LA / 1LC; 		24.3606-9953.5 241125	ATE - Halter
			←	+PR 1LA / 1LC; 		24.3606-9954.5 241126	ATE - Halter
			→	→ 8E-7-300000; +PR 1KD / 1KP; 		24.3384-1735.5 240822	TRW - Halter
			→	→ 8E-7-300000; +PR 1KD / 1KP; 		24.3384-1736.5 240823	TRW - Halter
			→	8E-5-400001→; +PR 1KW; 		24.3414-1713.5 240914	TRW - Halter
			→	8E-5-400001→; +PR 1KW; 		24.3414-1714.5 240915	TRW - Halter
S4 quattro	253	03/03→12/04	←	→ 8H-7-900460; +PR 1LJ; 		24.3606-9961.5 240970	ATE - Halter
			←	8H-7-900461→; +PR 1LJ; 		24.3606-9961.5 240970	ATE - Halter
			←	→ 8H-7-900460; +PR 1LJ; 		24.3606-9962.5 240971	ATE - Halter
			←	8H-7-900461→; +PR 1LJ; 		24.3606-9962.5 240971	ATE - Halter
Halter, Bremssattel							
1.6	75	11/00→12/04	←	12/00→; +PR 1LB / 1LE		11.0230-0560.1 260125	ATE
1.8 T	110	11/00→07/02	←	12/00→; +PR 1LF / 1LT		11.0230-0569.1 260126	ATE
1.8 T quattro	110	11/00→07/02	←	12/00→; +PR 1LF / 1LT		11.0230-0569.1 260126	ATE
1.9 TDI	96	11/00→12/04	←	12/00→; +PR 1LA / 1LC		11.0230-0807.1 260134	ATE
2.0	96	11/00→12/04	←	12/00→; +PR 1LA / 1LC		11.0230-0807.1 260134	ATE
2.5 TDI quattro	132	11/00→12/04	←	12/00→; +PR 1LA / 1LC		11.0230-0807.1 260134	ATE
3.0	162	11/00→12/04	←	12/00→; +PR 1LA / 1LC		11.0230-0807.1 260134	ATE
3.0 quattro	162	11/00→12/04	←	12/00→; +PR 1LA / 1LC		11.0230-0807.1 260134	ATE
1.8 T	120 - 140	07/01→12/04	←	+PR 1LB / 1LE		11.0230-0560.1 260125	ATE
1.8 T quattro	120 - 140	07/01→12/04	←	+PR 1LF / 1LT		11.0230-0569.1 260126	ATE
1.9 TDI	74 - 85	05/01→12/04	←	+PR 1LA / 1LC		11.0230-0807.1 260134	ATE
1.9 TDI quattro	96	11/01→12/04	←	+PR 1LA / 1LC		11.0230-0807.1 260134	ATE
2.0 FSI	110	07/02→12/04	←	+PR 1LA / 1LC		11.0230-0807.1 260134	ATE
2.4	120 - 125	09/01→12/04	←	+PR 1LA / 1LC		11.0230-0807.1 260134	ATE
2.5 TDI	114 - 120	08/01→12/04	←	+PR 1LA / 1LC		11.0230-0807.1 260134	ATE
3.0	160	04/01→12/04	←	+PR 1LA / 1LC		11.0230-0807.1 260134	ATE
3.0 quattro	160	04/01→12/04	←	+PR 1LA / 1LC		11.0230-0807.1 260134	ATE
S4 quattro	253	03/03→12/04	←	→ 8H-7-900460; +PR 1LJ		11.0230-0663.1 260131	ATE
Feder, Bremssattel							
1.6	75	11/00→12/04	←	12/00→; +PR 1LB / 1LE	2	11.8116-0143.1 390513	ATE
1.8 T	110	11/00→07/02	←	12/00→; +PR 1LF / 1LT	2	11.8116-0143.1 390513	ATE
1.8 T quattro	110	11/00→07/02	←	12/00→; +PR 1LF / 1LT	2	11.8116-0143.1 390513	ATE
1.9 TDI	96	11/00→12/04	←	12/00→; +PR 1LA / 1LC	2	11.8116-0410.2 390589	ATE
2.0	96	11/00→12/04	←	12/00→; +PR 1LA / 1LC	2	11.8116-0410.2 390589	ATE
2.5 TDI quattro	132	11/00→12/04	←	12/00→; +PR 1LA / 1LC	2	11.8116-0410.2 390589	ATE
3.0	162	11/00→12/04	←	12/00→; +PR 1LA / 1LC	2	11.8116-0410.2 390589	ATE
3.0 quattro	162	11/00→12/04	←	12/00→; +PR 1LA / 1LC	2	11.8116-0410.2 390589	ATE
1.8 T	120 - 140	07/01→12/04	←	+PR 1LB / 1LE	2	11.8116-0143.1 390513	ATE
1.8 T quattro	120 - 140	07/01→12/04	←	+PR 1LF / 1LT	2	11.8116-0143.1 390513	ATE
1.9 TDI	74 - 85	05/01→12/04	←	+PR 1LA / 1LC	2	11.8116-0410.2 390589	ATE
1.9 TDI quattro	96	11/01→12/04	←	+PR 1LA / 1LC	2	11.8116-0410.2 390589	ATE
2.0 FSI	110	07/02→12/04	←	+PR 1LA / 1LC	2	11.8116-0410.2 390589	ATE
2.4	120 - 125	09/01→12/04	←	+PR 1LA / 1LC	2	11.8116-0410.2 390589	ATE
2.5 TDI	114 - 120	08/01→12/04	←	+PR 1LA / 1LC	2	11.8116-0410.2 390589	ATE
3.0	160	04/01→12/04	←	+PR 1LA / 1LC	2	11.8116-0410.2 390589	ATE
3.0 quattro	160	04/01→12/04	←	+PR 1LA / 1LC	2	11.8116-0410.2 390589	ATE
S4 quattro	253	03/03→12/04	←	8H-7-900461→; +PR 1LJ	2	11.8116-0006.2 390601	ATE
			←	→ 8H-7-900460; +PR 1LJ	2	11.8116-0410.2 390589	ATE
Führungshülzensatz, Bremssattel							
1.6	75	11/00→12/04	←	12/00→; +PR 1LB / 1LE		11.0101-5409.2 260035	ATE
1.8 T	110	11/00→07/02	←	12/00→; +PR 1LF / 1LT		11.0101-5409.2 260035	ATE
1.8 T quattro	110	11/00→07/02	←	12/00→; +PR 1LF / 1LT		11.0101-5409.2 260035	ATE
1.9 TDI	96	11/00→12/04	←	12/00→; +PR 1LA / 1LC		11.0101-5409.2 260035	ATE
2.0	96	11/00→12/04	←	12/00→; +PR 1LA / 1LC		11.0101-5409.2 260035	ATE
2.5 TDI quattro	132	11/00→12/04	←	12/00→; +PR 1LA / 1LC		11.0101-5409.2 260035	ATE
3.0	162	11/00→12/04	←	12/00→; +PR 1LA / 1LC		11.0101-5409.2 260035	ATE
→							

	kw			 	! #		
AUDI - A4 B6 (8E2) 11/00→12/05							
Führungshülzensatz, Bremssattel							
3.0 quattro	162	11/00→12/04	←	12/00→; +PR 1LB / 1LE		11.0101-5409.2 260035	ATE
			←	12/00→; +PR 1LF / 1LT		11.0101-5409.2 260035	ATE
			←	12/00→; +PR 1LA / 1LC		11.0101-5409.2 260035	ATE
1.8 T	120 - 140	07/01→12/04	←	+PR 1LB / 1LE		11.0101-5409.2 260035	ATE
1.8 T quattro	120 - 140	07/01→12/04	←	+PR 1LF / 1LT		11.0101-5409.2 260035	ATE
1.9 TDI	74 - 85	05/01→12/04	←	+PR 1LA / 1LC		11.0101-5409.2 260035	ATE
1.9 TDI quattro	96	11/01→12/04					
2.0 FSI	110	07/02→12/04					
2.4	120 - 125	09/01→12/04					
2.5 TDI	114 - 120	08/01→12/04					
3.0	160	04/01→12/04					
3.0 quattro	160	04/01→12/04					
S4 quattro	253	03/03→12/04	←	→ 8H-7-900460; +PR 1LJ		11.0101-5409.2 260035	ATE
			←	8H-7-900461→; +PR 1LJ		11.0101-5409.2 260035	ATE
Führungsbolzen, Bremssattel							
1.6	75	11/00→12/04		12/00→; +PR 1LB / 1LE	2	11.8171-0008.1 990049	ATE
1.8 T	110	11/00→07/02		12/00→; +PR 1LF / 1LT	2	11.8171-0008.1 990049	ATE
1.8 T quattro	110	11/00→07/02					
1.9 TDI	96	11/00→12/04		12/00→; +PR 1LA / 1LC	2	11.8171-0008.1 990049	ATE
2.0	96	11/00→12/04					
2.5 TDI quattro	132	11/00→12/04					
3.0	162	11/00→12/04					
3.0 quattro	162	11/00→12/04					
1.8 T	120 - 140	07/01→12/04		+PR 1LA / 1LC	2	11.8171-0008.1 990049	ATE
1.8 T quattro	120 - 140	07/01→12/04		+PR 1LB / 1LE	2	11.8171-0008.1 990049	ATE
				+PR 1LF / 1LT	2	11.8171-0008.1 990049	ATE
1.9 TDI	74 - 85	05/01→12/04					
1.9 TDI quattro	96	11/01→12/04					
2.0 FSI	110	07/02→12/04					
2.4	120 - 125	09/01→12/04					
2.5 TDI	114 - 120	08/01→12/04					
3.0	160	04/01→12/04					
3.0 quattro	160	04/01→12/04					
S4 quattro	253	03/03→12/04		→ 8H-7-900460; +PR 1LJ	2	11.8171-0008.1 990049	ATE
				8H-7-900461→; +PR 1LJ	2	11.8171-0008.1 990049	ATE
Bremsschlauch							
1.6	75	11/00→12/04	←	12/00→	2	24.5237-0308.3 331435	L= 308
1.8 T	110	11/00→07/02					
1.8 T quattro	110	11/00→07/02	→	12/00→	2	24.5138-0263.3 330885	L= 263
1.9 TDI	96	11/00→12/04					
2.0	96	11/00→12/04					
2.5 TDI quattro	132	11/00→12/04					
3.0	162	11/00→12/04					
3.0 quattro	162	11/00→12/04					
1.8 T	120 - 140	07/01→12/04	←		2	24.5237-0308.3 331435	L= 308
1.8 T quattro	120 - 140	07/01→12/04	→		2	24.5138-0263.3 330885	L= 263
1.9 TDI	74 - 85	05/01→12/04					
1.9 TDI quattro	96	11/01→12/04					
2.0 FSI	110	07/02→12/04					
2.4	120 - 125	09/01→12/04					
2.5 TDI	114 - 120	08/01→12/04					
3.0	160	04/01→12/04					
3.0 quattro	160	04/01→12/04					
S4 quattro	253	03/03→12/04					
AUDI - A4 B6 Avant (8E5) 02/00→12/05							
Bremssattel							
1.6	75	09/01→12/04	←	+PR 1LF / 1LT; ☐		11.9571-9835.2 220427	ATE - Halter
1.8 T	110 - 140	09/01→12/04	←	+PR 1LF / 1LT; ☐		11.9571-9836.2 220428	ATE - Halter
1.8 T quattro	110 - 140	09/01→12/04	←	+PR 1LZ; → 8E-7-300000; ☐		24.3541-1763.5 240231	TRW - Halter
→							

	kW			 	! #		
AUDI - A4 B6 Avant (8E5) 02/00→12/05							
 Bremssattel							
1.9 TDI	74 - 96	09/01→12/04	←	8E-8-000001→; +PR 1LZ; 		24.3541-1763.5 240231	TRW - Halter
1.9 TDI quattro	96	11/01→12/04	←	8E-8-000001→; +PR 1LZ; 		24.3541-1764.5 240232	TRW - Halter
2.0	96	09/01→12/04	←	+PR 1LZ; → 8E-7-300000; 		24.3541-1764.5 240232	TRW - Halter
2.0 FSI	110	07/02→12/04					
2.4	120 - 125	09/01→12/04	←	+PR 1LB / 1LE; 		24.3571-8521.5 240495	ATE - Halter
2.5 TDI	114 - 120	09/01→12/04	←	+PR 1LB / 1LE; 		24.3571-8522.5 240496	ATE - Halter
2.5 TDI quattro	132	09/01→12/04	←	+PR 1LA / 1LC; 		24.3606-9953.5 241125	ATE - Halter
3.0	160 - 162	04/01→12/04	←	+PR 1LA / 1LC; 		24.3606-9954.5 241126	ATE - Halter
3.0 quattro	160 - 162	04/01→12/04	→	→ 8E-7-300000; +PR 1KD / 1KP; 		24.3384-1735.5 240822	TRW - Halter
			→	→ 8E-7-300000; +PR 1KD / 1KP; 		24.3384-1736.5 240823	TRW - Halter
			→	8E-5-400001→; +PR 1KW; 		24.3414-1713.5 240914	TRW - Halter
			→	8E-5-400001→; +PR 1KW; 		24.3414-1714.5 240915	TRW - Halter
S4 quattro	253	03/03→12/04	←	→ 8H-7-900460; +PR 1LJ; 		24.3606-9961.5 240970	ATE - Halter
			←	8H-7-900461→; +PR 1LJ; 		24.3606-9961.5 240970	ATE - Halter
			←	→ 8H-7-900460; +PR 1LJ; 		24.3606-9962.5 240971	ATE - Halter
			←	8H-7-900461→; +PR 1LJ; 		24.3606-9962.5 240971	ATE - Halter
Halter, Bremssattel							
1.6	75	09/01→12/04	←	+PR 1LB / 1LE		11.0230-0560.1 260125	ATE
1.8 T	110 - 140	09/01→12/04	←	+PR 1LF / 1LT		11.0230-0569.1 260126	ATE
			←	+PR 1LA / 1LC		11.0230-0807.1 260134	ATE
1.8 T quattro	110 - 140	09/01→12/04	←	+PR 1LA / 1LC		11.0230-0807.1 260134	ATE
1.9 TDI	74 - 96	09/01→12/04					
1.9 TDI quattro	96	11/01→12/04					
2.0	96	09/01→12/04					
2.0 FSI	110	07/02→12/04					
2.4	120 - 125	09/01→12/04					
2.5 TDI	114 - 120	09/01→12/04					
2.5 TDI quattro	132	09/01→12/04					
3.0	160 - 162	04/01→12/04					
3.0 quattro	160 - 162	04/01→12/04					
S4 quattro	253	03/03→12/04	←	→ 8H-7-900460; +PR 1LJ		11.0230-0663.1 260131	ATE
Feder, Bremssattel							
1.6	75	09/01→12/04	←	+PR 1LB / 1LE	2	11.8116-0143.1 390513	ATE
1.8 T	110 - 140	09/01→12/04	←	+PR 1LF / 1LT	2	11.8116-0143.1 390513	ATE
			←	+PR 1LA / 1LC	2	11.8116-0410.2 390589	ATE
1.8 T quattro	110 - 140	09/01→12/04	←	+PR 1LA / 1LC	2	11.8116-0410.2 390589	ATE
1.9 TDI	74 - 96	09/01→12/04					
1.9 TDI quattro	96	11/01→12/04					
2.0	96	09/01→12/04					
2.0 FSI	110	07/02→12/04					
2.4	120 - 125	09/01→12/04					
2.5 TDI	114 - 120	09/01→12/04					
2.5 TDI quattro	132	09/01→12/04					
3.0	160 - 162	04/01→12/04					
3.0 quattro	160 - 162	04/01→12/04					
S4 quattro	253	03/03→12/04	←	8H-7-900461→; +PR 1LJ	2	11.8116-0006.2 390601	ATE
			←	→ 8H-7-900460; +PR 1LJ	2	11.8116-0410.2 390589	ATE
Führungshülzensatz, Bremssattel							
1.6	75	09/01→12/04	←	+PR 1LF / 1LT		11.0101-5409.2 260035	ATE
1.8 T	110 - 140	09/01→12/04	←	+PR 1LA / 1LC		11.0101-5409.2 260035	ATE
			←	+PR 1LB / 1LE		11.0101-5409.2 260035	ATE
1.8 T quattro	110 - 140	09/01→12/04	←	+PR 1LB / 1LE		11.0101-5409.2 260035	ATE
1.9 TDI	74 - 96	09/01→12/04					
1.9 TDI quattro	96	11/01→12/04					
2.0	96	09/01→12/04					
2.0 FSI	110	07/02→12/04					
→							

AUDI - A4 B6 Avant (8E5) 02/00→12/05

Führungshülzensatz, Bremssattel

2.4	120 - 125	09/01→12/04	←	+PR 1LF / 1LT		11.0101-5409.2 260035	ATE
2.5 TDI	114 - 120	09/01→12/04	←	+PR 1LA / 1LC		11.0101-5409.2 260035	ATE
2.5 TDI quattro	132	09/01→12/04	←	+PR 1LB / 1LE		11.0101-5409.2 260035	ATE
3.0	160 - 162	04/01→12/04					
3.0 quattro	160 - 162	04/01→12/04					
S4 quattro	253	03/03→12/04	←	→ 8H-7-900460; +PR 1LJ		11.0101-5409.2 260035	ATE
			←	8H-7-900461→; +PR 1LJ		11.0101-5409.2 260035	ATE

Führungsbolzen, Bremssattel

1.6	75	09/01→12/04		+PR 1LB / 1LE	2	11.8171-0008.1 990049	ATE
1.8 T	110 - 140	09/01→12/04		+PR 1LF / 1LT	2	11.8171-0008.1 990049	ATE
1.8 T quattro	110 - 140	09/01→12/04		+PR 1LA / 1LC	2	11.8171-0008.1 990049	ATE
1.9 TDI	74 - 96	09/01→12/04					
1.9 TDI quattro	96	11/01→12/04					
2.0	96	09/01→12/04					
2.0 FSI	110	07/02→12/04					
2.4	120 - 125	09/01→12/04					
2.5 TDI	114 - 120	09/01→12/04					
2.5 TDI quattro	132	09/01→12/04					
3.0	160 - 162	04/01→12/04					
3.0 quattro	160 - 162	04/01→12/04					
S4 quattro	253	03/03→12/04		→ 8H-7-900460; +PR 1LJ	2	11.8171-0008.1 990049	ATE
				8H-7-900461→; +PR 1LJ	2	11.8171-0008.1 990049	ATE































Bremsschlauch







1.6	75	09/01→12/04	←		2	24.5237-0308.3 331435	L= 308
1.8 T	110 - 140	09/01→12/04	→		2	24.5138-0263.3 330885	L= 263
1.8 T quattro	110 - 140	09/01→12/04					
1.9 TDI	74 - 96	09/01→12/04					
1.9 TDI quattro	96	11/01→12/04					
2.0	96	09/01→12/04					
2.0 FSI	110	07/02→12/04					
2.4	120 - 125	09/01→12/04					
2.5 TDI	114 - 120	09/01→12/04					
2.5 TDI quattro	132	09/01→12/04					
3.0	160 - 162	04/01→12/04					
3.0 quattro	160 - 162	04/01→12/04					
S4 quattro	253	03/03→12/04					





























AUDI - A4 B6 Cabriolet (8H7) 01/02→12/09







Bremssattel

1.8 T	120 - 125	07/02→12/05	←	+PR 1LF / 1LT; ☐		11.9571-9835.2 220427	ATE - Halter
1.8 T quattro	120	05/03→12/05	←	+PR 1LF / 1LT; ☐		11.9571-9836.2 220428	ATE - Halter
2.0	96	09/04→12/05	←	+PR 1LB / 1LE; ☐		24.3571-8521.5 240495	ATE - Halter
			←	+PR 1LB / 1LE; ☐		24.3571-8522.5 240496	ATE - Halter
			←	+PR 1LA; ☐		24.3606-9957.5 240968	ATE - Halter
			←	+PR 1LA; ☐		24.3606-9958.5 240969	ATE - Halter
			→	+PR 1KD / 1KP; ☐		24.3384-1735.5 240822	TRW - Halter
			→	+PR 1KD / 1KP; ☐		24.3384-1736.5 240823	TRW - Halter
			→	8E-5-400001→; +PR 1KW; ☐		24.3414-1713.5 240914	TRW - Halter
			→	8E-5-400001→; +PR 1KW; ☐		24.3414-1714.5 240915	TRW - Halter
2.4	120 - 125	04/02→12/05	←	+PR 1LF / 1LT; ☐		11.9571-9835.2 220427	ATE - Halter
2.5 TDI	120	08/02→12/05	←	+PR 1LF / 1LT; ☐		11.9571-9836.2 220428	ATE - Halter
3.0	162	04/02→12/05	←	+PR 1LB / 1LE; ☐		24.3571-8521.5 240495	ATE - Halter
3.0 quattro	162	05/03→12/05					

	kw			 	! #		
AUDI - A4 B6 Cabriolet (8H7) 01/02→12/09							
Bremssattel							
2.4	120 - 125	04/02→12/05	←	+PR 1LB / 1LE; 		24.3571-8522.5 240496	ATE - Halter
2.5 TDI	120	08/02→12/05	←	+PR 1LA; 		24.3606-9957.5 240968	ATE - Halter
3.0	162	04/02→12/05	←	+PR 1LA; 		24.3606-9958.5 240969	ATE - Halter
3.0 quattro	162	05/03→12/05	→			24.3384-1735.5 240822	TRW - Halter
			→			24.3384-1736.5 240823	TRW - Halter
			→	8E-5-400001→; +PR 1KW; 		24.3414-1713.5 240914	TRW - Halter
			→	8E-5-400001→; +PR 1KW; 		24.3414-1714.5 240915	TRW - Halter
3.0	160	04/02→12/05	←	+PR 1LF / 1LT; 		11.9571-9835.2 220427	ATE - Halter
			←	+PR 1LF / 1LT; 		11.9571-9836.2 220428	ATE - Halter
			←	+PR 1LZ; → 8E-7-300000; 		24.3541-1763.5 240231	TRW - Halter
			←	8E-8-000001→; +PR 1LZ; 		24.3541-1763.5 240231	TRW - Halter
			←	8E-8-000001→; +PR 1LZ; 		24.3541-1764.5 240232	TRW - Halter
			←	+PR 1LZ; → 8E-7-300000; 		24.3541-1764.5 240232	TRW - Halter
			←	+PR 1LB / 1LE; 		24.3571-8521.5 240495	ATE - Halter
			←	+PR 1LB / 1LE; 		24.3571-8522.5 240496	ATE - Halter
			←	+PR 1LA / 1LC; 		24.3606-9953.5 241125	ATE - Halter
			←	+PR 1LA / 1LC; 		24.3606-9954.5 241126	ATE - Halter
			→	→ 8E-7-300000; +PR 1KD / 1KP; 		24.3384-1735.5 240822	TRW - Halter
			→	→ 8E-7-300000; +PR 1KD / 1KP; 		24.3384-1736.5 240823	TRW - Halter
			→	8E-5-400001→; +PR 1KW; 		24.3414-1713.5 240914	TRW - Halter
			→	8E-5-400001→; +PR 1KW; 		24.3414-1714.5 240915	TRW - Halter
S4 quattro	253	03/04→12/05	←			24.3606-9961.5 240970	ATE - Halter
			←			24.3606-9962.5 240971	ATE - Halter
Halter, Bremssattel							
1.8 T	120 - 125	07/02→12/05	←	+PR 1LB / 1LE		11.0230-0560.1 260125	ATE
1.8 T quattro	120	05/03→12/05	←	+PR 1LF / 1LT		11.0230-0569.1 260126	ATE
2.0	96	09/04→12/05	←	+PR 1LA		11.0230-0807.1 260134	ATE
2.4	120 - 125	04/02→12/05					
2.5 TDI	120	08/02→12/05					
3.0	162	04/02→12/05					
3.0 quattro	162	05/03→12/05					
3.0	160	04/02→12/05	←	+PR 1LB / 1LE		11.0230-0560.1 260125	ATE
			←	+PR 1LF / 1LT		11.0230-0569.1 260126	ATE
			←	+PR 1LA / 1LC		11.0230-0807.1 260134	ATE
S4 quattro	253	03/04→12/05	←			11.0230-0663.1 260131	ATE
Feder, Bremssattel							
1.8 T	120 - 125	07/02→12/05	←	+PR 1LF / 1LT	2	11.8116-0143.1 390513	ATE
1.8 T quattro	120	05/03→12/05	←	+PR 1LB / 1LE	2	11.8116-0143.1 390513	ATE
2.0	96	09/04→12/05	←	+PR 1LA	2	11.8116-0410.2 390589	ATE
2.4	120 - 125	04/02→12/05					
2.5 TDI	120	08/02→12/05					
3.0	162	04/02→12/05					
3.0 quattro	162	05/03→12/05					
3.0	160	04/02→12/05	←	+PR 1LF / 1LT	2	11.8116-0143.1 390513	ATE
			←	+PR 1LB / 1LE	2	11.8116-0143.1 390513	ATE
			←	+PR 1LA / 1LC	2	11.8116-0410.2 390589	ATE
S4 quattro	253	03/04→12/05			2	11.8116-0006.2 390601	ATE
			←		2	11.8116-0410.2 390589	ATE
Führungshülzensatz, Bremssattel							
1.8 T	120 - 125	07/02→12/05	←	+PR 1LF / 1LT		11.0101-5409.2 260035	ATE
1.8 T quattro	120	05/03→12/05	←	+PR 1LB / 1LE		11.0101-5409.2 260035	ATE
2.0	96	09/04→12/05	←	+PR 1LA		11.0101-5409.2 260035	ATE
2.4	120 - 125	04/02→12/05					
2.5 TDI	120	08/02→12/05					
3.0	162	04/02→12/05					
→							

	kw					! #		
AUDI - A4 B6 Cabriolet (8H7) 01/02→12/09								
Führungshülzensatz, Bremsattel								
3.0 quattro	162	05/03→12/05	←	+PR 1LF / 1LT			11.0101-5409.2 260035	ATE
			←	+PR 1LB / 1LE			11.0101-5409.2 260035	ATE
			←	+PR 1LA			11.0101-5409.2 260035	ATE
3.0	160	04/02→12/05	←	+PR 1LF / 1LT			11.0101-5409.2 260035	ATE
			←	+PR 1LB / 1LE			11.0101-5409.2 260035	ATE
			←	+PR 1LA / 1LC			11.0101-5409.2 260035	ATE
S4 quattro	253	03/04→12/05	←				11.0101-5409.2 260035	ATE
Führungsbolzen, Bremsattel								
1.8 T	120 - 125	07/02→12/05		+PR 1LF / 1LT	2		11.8171-0008.1 990049	ATE
1.8 T quattro	120	05/03→12/05		+PR 1LB / 1LE	2		11.8171-0008.1 990049	ATE
2.0	96	09/04→12/05		+PR 1LA	2		11.8171-0008.1 990049	ATE
2.4	120 - 125	04/02→12/05						
2.5 TDI	120	08/02→12/05						
3.0	162	04/02→12/05						
3.0 quattro	162	05/03→12/05						
3.0	160	04/02→12/05		+PR 1LF / 1LT	2		11.8171-0008.1 990049	ATE
				+PR 1LB / 1LE	2		11.8171-0008.1 990049	ATE
				+PR 1LA / 1LC	2		11.8171-0008.1 990049	ATE
S4 quattro	253	03/04→12/05			2		11.8171-0008.1 990049	ATE
Bremsschlauch								
1.8 T	120 - 125	07/02→12/05	←		2		24.5237-0308.3 331435	L= 308
1.8 T quattro	120	05/03→12/05	→		2		24.5138-0263.3 330885	L= 263
2.0	96	09/04→12/05						
2.4	120 - 125	04/02→12/05						
2.5 TDI	120	08/02→12/05						
3.0	160 - 162	04/02→12/05						
3.0 quattro	162	05/03→12/05						
S4 quattro	253	03/04→12/05						
AUDI - A4 B7 (8EC) 11/04→06/08								
Bremssattel								
1.6	75	11/04→06/08	←	+PR 1LF / 1LT; ☐			11.9571-9835.2 220427	ATE - Halter
1.8 T	120	11/04→06/08	←	+PR 1LF / 1LT; ☐			11.9571-9836.2 220428	ATE - Halter
1.8 T quattro	120	11/04→06/08	←	+PR 1LF / 1LT; ☐			11.9571-9836.2 220428	ATE - Halter
1.9 TDI	85	11/04→06/08	←	+PR 1LZ; → 8E-7-300000; ☐			24.3541-1763.5 240231	TRW - Halter
2.0	96	11/04→06/08	←	+PR 1LZ; → 8E-7-300000; ☐			24.3541-1763.5 240231	TRW - Halter
2.0 TDI	89 - 103	11/04→06/08	←	8E-8-000001→; +PR 1LZ; ☐			24.3541-1764.5 240232	TRW - Halter
2.0 TDI 16V	103	11/04→06/08	←	8E-8-000001→; +PR 1LZ; ☐			24.3541-1764.5 240232	TRW - Halter
2.0 TFSI	125 - 162	11/04→06/08	←	+PR 1LZ; → 8E-7-300000; ☐			24.3541-1764.5 240232	TRW - Halter
2.0 TFSI quattro	147 - 162	11/04→06/08	←	+PR 1LB / 1LE; ☐			24.3571-8521.5 240495	ATE - Halter
2.5 TDI	120	11/04→05/06	←	+PR 1LB / 1LE; ☐			24.3571-8522.5 240496	ATE - Halter
3.0	160	11/04→05/06	←	+PR 1LA / 1LC; ☐			24.3606-9953.5 241125	ATE - Halter
3.0 quattro	160	11/04→07/06	←	+PR 1LA / 1LC; ☐			24.3606-9954.5 241126	ATE - Halter
3.0 TDI quattro	150	11/04→06/08	←	+PR 1LA / 1LC; ☐			24.3606-9954.5 241126	ATE - Halter
3.2 FSI	188	01/05→06/08	→	→ 8E-7-300000; +PR 1KD / 1KP; ☐			24.3384-1735.5 240822	TRW - Halter
3.2 FSI quattro	188	01/05→06/08	→	→ 8E-7-300000; +PR 1KD / 1KP; ☐			24.3384-1736.5 240823	TRW - Halter
			→	8E-5-400001→; +PR 1KW; ☐			24.3414-1713.5 240914	TRW - Halter
			→	8E-5-400001→; +PR 1KW; ☐			24.3414-1714.5 240915	TRW - Halter
2.0 TDI	93	11/05→11/06	←	06/06→; +PR 1LF / 1LT; ☐			11.9571-9835.2 220427	ATE - Halter
			←	06/06→; +PR 1LF / 1LT; ☐			11.9571-9836.2 220428	ATE - Halter
			←	8E-8-000001→; +PR 1LZ; ☐			24.3541-1763.5 240231	TRW - Halter
			←	06/06→; → 8E-7-300000; +PR 1LZ; ☐			24.3541-1763.5 240231	TRW - Halter
			←	06/06→; → 8E-7-300000; +PR 1LZ; ☐			24.3541-1764.5 240232	TRW - Halter
			←	8E-8-000001→; +PR 1LZ; ☐			24.3541-1764.5 240232	TRW - Halter
			←	06/06→; +PR 1LB / 1LE; ☐			24.3571-8521.5 240495	ATE - Halter
			←	06/06→; +PR 1LB / 1LE; ☐			24.3571-8522.5 240496	ATE - Halter
			←	06/06→; +PR 1LA / 1LC; ☐			24.3606-9953.5 241125	ATE - Halter
			←	06/06→; +PR 1LA / 1LC; ☐			24.3606-9954.5 241126	ATE - Halter

	kw			 	! #			
AUDI - A4 B7 (8EC) 11/04→06/08								
Bremssattel								
2.0 TDI	93	11/05→11/06	➔	06/06→; → 8E-7-300000; +PR 1KD / 1KP; 	24.3384-1735.5	240822	TRW - Halter	
			➔	06/06→; → 8E-7-300000; +PR 1KD / 1KP; 	24.3384-1736.5	240823	TRW - Halter	
			➔	06/06→; +PR 1KW; 	24.3414-1713.5	240914	TRW - Halter	
			➔	06/06→; +PR 1KW; 	24.3414-1714.5	240915	TRW - Halter	
2.0 TDI	120 - 125	06/06→06/08	←	+PR 1LF / 1LT; 	11.9571-9835.2	220427	ATE - Halter	
2.0 TDI quattro	103 - 125	01/06→06/08	←	+PR 1LF / 1LT; 	11.9571-9836.2	220428	ATE - Halter	
2.7 TDI	120 - 132	11/05→06/08	←	8E-8-000001→; +PR 1LZ; 	24.3541-1763.5	240231	TRW - Halter	
3.0 TDI quattro	171	01/06→06/08	←	+PR 1LZ; → 8E-7-300000; 	24.3541-1763.5	240231	TRW - Halter	
			←	+PR 1LZ; → 8E-7-300000; 	24.3541-1764.5	240232	TRW - Halter	
			←	8E-8-000001→; +PR 1LZ; 	24.3541-1764.5	240232	TRW - Halter	
			←	+PR 1LB / 1LE; 	24.3571-8521.5	240495	ATE - Halter	
			←	+PR 1LB / 1LE; 	24.3571-8522.5	240496	ATE - Halter	
			←	+PR 1LA / 1LC; 	24.3606-9953.5	241125	ATE - Halter	
			←	+PR 1LA / 1LC; 	24.3606-9954.5	241126	ATE - Halter	
			➔	→ 8E-7-300000; +PR 1KD / 1KP; 	24.3384-1735.5	240822	TRW - Halter	
			➔	→ 8E-7-300000; +PR 1KD / 1KP; 	24.3384-1736.5	240823	TRW - Halter	
			➔	+PR 1KW; 	24.3414-1713.5	240914	TRW - Halter	
➔	+PR 1KW; 	24.3414-1714.5	240915	TRW - Halter				
S4 quattro	253	11/04→06/08	←	→ 8H-7-900460; +PR 1LJ; 	24.3606-9961.5	240970	ATE - Halter	
			←	8H-7-900461→; +PR 1LJ; 	24.3606-9961.5	240970	ATE - Halter	
			←	→ 8H-7-900460; +PR 1LJ; 	24.3606-9962.5	240971	ATE - Halter	
			←	8H-7-900461→; +PR 1LJ; 	24.3606-9962.5	240971	ATE - Halter	
Halter, Bremssattel								
1.6	75	11/04→06/08	←	+PR 1LB / 1LE	11.0230-0560.1	260125	ATE	
1.8 T	120	11/04→06/08	←	+PR 1LF / 1LT	11.0230-0569.1	260126	ATE	
1.8 T quattro	120	11/04→06/08	←	+PR 1LF / 1LT	11.0230-0569.1	260126	ATE	
1.9 TDI	85	11/04→06/08	←	+PR 1LA / 1LC	11.0230-0807.1	260134	ATE	
2.0	96	11/04→06/08	←	+PR 1LA / 1LC	11.0230-0807.1	260134	ATE	
2.0 TDI	89 - 125	11/04→06/08						
2.0 TDI 16V	103	11/04→06/08						
2.0 TDI quattro	103 - 125	01/06→06/08						
2.0 TFSI	125 - 162	11/04→06/08						
2.0 TFSI quattro	147 - 162	11/04→06/08						
2.5 TDI	120	11/04→05/06						
2.7 TDI	120 - 132	11/05→06/08						
3.0	160	11/04→05/06						
3.0 quattro	160	11/04→07/06						
3.0 TDI quattro	150 - 171	11/04→06/08						
3.2 FSI	188	01/05→06/08						
3.2 FSI quattro	188	01/05→06/08						
2.0 TDI	93	11/05→11/06	←	06/06→; +PR 1LB / 1LE	11.0230-0560.1	260125	ATE	
			←	06/06→; +PR 1LF / 1LT	11.0230-0569.1	260126	ATE	
			←	06/06→; +PR 1LA / 1LC	11.0230-0807.1	260134	ATE	
S4 quattro	253	11/04→06/08	←	→ 8H-7-900460; +PR 1LJ	11.0230-0663.1	260131	ATE	
Feder, Bremssattel								
1.6	75	11/04→06/08	←	+PR 1LB / 1LE	2	11.8116-0143.1	390513	ATE
1.8 T	120	11/04→06/08	←	+PR 1LF / 1LT	2	11.8116-0143.1	390513	ATE
1.8 T quattro	120	11/04→06/08	←	+PR 1LF / 1LT	2	11.8116-0143.1	390513	ATE
1.9 TDI	85	11/04→06/08	←	+PR 1LA / 1LC	2	11.8116-0410.2	390589	ATE
2.0	96	11/04→06/08	←	+PR 1LA / 1LC	2	11.8116-0410.2	390589	ATE
2.0 TDI	89 - 125	11/04→06/08						
2.0 TDI 16V	103	11/04→06/08						
2.0 TDI quattro	103 - 125	01/06→06/08						
2.0 TFSI	125 - 162	11/04→06/08						
→								

	kw			 	! #		
AUDI - A4 B7 (8EC) 11/04→06/08							
Feder, Bremssattel							
2.0 TFSI quattro	147 - 162	11/04→06/08	←	+PR 1LB / 1LE	2	11.8116-0143.1 390513	ATE
2.5 TDI	120	11/04→05/06	←	+PR 1LF / 1LT	2	11.8116-0143.1 390513	ATE
2.7 TDI	120 - 132	11/05→06/08	←	+PR 1LA / 1LC	2	11.8116-0410.2 390589	ATE
3.0	160	11/04→05/06					
3.0 quattro	160	11/04→07/06					
3.0 TDI quattro	150 - 171	11/04→06/08					
3.2 FSI	188	01/05→06/08					
3.2 FSI quattro	188	01/05→06/08					
2.0 TDI	93	11/05→11/06	←	06/06→; +PR 1LB / 1LE	2	11.8116-0143.1 390513	ATE
			←	06/06→; +PR 1LF / 1LT	2	11.8116-0143.1 390513	ATE
			←	06/06→; +PR 1LA / 1LC	2	11.8116-0410.2 390589	ATE
S4 quattro	253	11/04→06/08	←	8H-7-900461→; +PR 1LJ	2	11.8116-0006.2 390601	ATE
			←	→ 8H-7-900460; +PR 1LJ	2	11.8116-0410.2 390589	ATE
Führungshülzensatz, Bremssattel							
1.6	75	11/04→06/08	←	+PR 1LB / 1LE		11.0101-5409.2 260035	ATE
1.8 T	120	11/04→06/08	←	+PR 1LF / 1LT		11.0101-5409.2 260035	ATE
1.8 T quattro	120	11/04→06/08	←	+PR 1LA / 1LC		11.0101-5409.2 260035	ATE
1.9 TDI	85	11/04→06/08	←	+PR 1LA / 1LC		11.0101-5409.2 260035	ATE
2.0	96	11/04→06/08					
2.0 TDI	89 - 125	11/04→06/08					
2.0 TDI 16V	103	11/04→06/08					
2.0 TDI quattro	103 - 125	01/06→06/08					
2.0 TFSI	125 - 162	11/04→06/08					
2.0 TFSI quattro	147 - 162	11/04→06/08					
2.5 TDI	120	11/04→05/06					
2.7 TDI	120 - 132	11/05→06/08					
3.0	160	11/04→05/06					
3.0 quattro	160	11/04→07/06					
3.0 TDI quattro	150 - 171	11/04→06/08					
3.2 FSI	188	01/05→06/08					
3.2 FSI quattro	188	01/05→06/08					
2.0 TDI	93	11/05→11/06	←	06/06→; +PR 1LA / 1LC		11.0101-5409.2 260035	ATE
			←	06/06→; +PR 1LB / 1LE		11.0101-5409.2 260035	ATE
			←	06/06→; +PR 1LF / 1LT		11.0101-5409.2 260035	ATE
S4 quattro	253	11/04→06/08	←	→ 8H-7-900460; +PR 1LJ		11.0101-5409.2 260035	ATE
			←	8H-7-900461→; +PR 1LJ		11.0101-5409.2 260035	ATE
Führungsbolzen, Bremssattel							
1.6	75	11/04→06/08		+PR 1LA / 1LC	2	11.8171-0008.1 990049	ATE
1.8 T	120	11/04→06/08		+PR 1LB / 1LE	2	11.8171-0008.1 990049	ATE
1.8 T quattro	120	11/04→06/08		+PR 1LF / 1LT	2	11.8171-0008.1 990049	ATE
1.9 TDI	85	11/04→06/08					
2.0	96	11/04→06/08					
2.0 TDI	89 - 125	11/04→06/08					
2.0 TDI 16V	103	11/04→06/08					
2.0 TDI quattro	103 - 125	01/06→06/08					
2.0 TFSI	125 - 162	11/04→06/08					
2.0 TFSI quattro	147 - 162	11/04→06/08					
2.5 TDI	120	11/04→05/06					
2.7 TDI	120 - 132	11/05→06/08					
3.0	160	11/04→05/06					
3.0 quattro	160	11/04→07/06					
3.0 TDI quattro	150 - 171	11/04→06/08					
3.2 FSI	188	01/05→06/08					
3.2 FSI quattro	188	01/05→06/08					
2.0 TDI	93	11/05→11/06		06/06→; +PR 1LB / 1LE	2	11.8171-0008.1 990049	ATE
				06/06→; +PR 1LF / 1LT	2	11.8171-0008.1 990049	ATE
				06/06→; +PR 1LA / 1LC	2	11.8171-0008.1 990049	ATE
S4 quattro	253	11/04→06/08		→ 8H-7-900460; +PR 1LJ	2	11.8171-0008.1 990049	ATE
→							



AUDI - A4 B7 (8EC) 11/04→06/08

























Führungsbolzen, Bremsattel







S4 quattro	253	11/04→06/08		8H-7-900461→; +PR 1LJ	2	11.8171-0008.1	990049	ATE
Bremsschlauch								
1.6	75	11/04→06/08	←		2	24.5237-0308.3	331435	L= 308
1.8 T	120	11/04→06/08						
1.8 T quattro	120	11/04→06/08	→		2	24.5138-0263.3	330885	L= 263
1.9 TDI	85	11/04→06/08						
2.0	96	11/04→06/08						
2.0 TDI	89 -	11/04→06/08						
	125							
2.0 TDI 16V	103	11/04→06/08						
2.0 TDI quattro	103 -	01/06→06/08						
	125							
2.0 TFSI	125 -	11/04→06/08						
	162							
2.0 TFSI quattro	147 -	11/04→06/08						
	162							
2.5 TDI	120	11/04→05/06						
2.7 TDI	120 -	11/05→06/08						
	132							
3.0	160	11/04→05/06						
3.0 quattro	160	11/04→07/06						
3.0 TDI quattro	150 -	11/04→06/08						
	171							
3.2 FSI	188	01/05→06/08						
3.2 FSI quattro	188	01/05→06/08						
S4 quattro	253	11/04→06/08						
2.0 TDI	93	11/05→11/06	←	06/06→	2	24.5237-0308.3	331435	L= 308
			→	06/06→	2	24.5138-0263.3	330885	L= 263
RS4 quattro	309	09/05→06/08	←	11/05→	2	83.6169-0418.3	330894	L= 422

AUDI - A4 B7 Avant (8ED) 11/04→06/08

Bremssattel

1.6	75	11/04→06/08	←	+PR 1LF / 1LT; ☐		11.9571-9835.2	220427	ATE - Halter
1.8 T	120	11/04→06/08	←	+PR 1LF / 1LT; ☐		11.9571-9836.2	220428	ATE - Halter
1.8 T quattro	120	11/04→06/08	←	+PR 1LF / 1LT; ☐		11.9571-9836.2	220428	ATE - Halter
1.9 TDI	85	11/04→06/08	←	→ 8E-7-300000; +PR 1LZ; ☐		24.3541-1763.5	240231	TRW - Halter
2.0	96	11/04→06/08	←	8E-8-000001→; +PR 1LZ; ☐		24.3541-1763.5	240231	TRW - Halter
2.0 TDI	89 -	11/04→06/08	←	8E-8-000001→; +PR 1LZ; ☐		24.3541-1764.5	240232	TRW - Halter
	103		←	8E-8-000001→; +PR 1LZ; ☐		24.3541-1764.5	240232	TRW - Halter
2.0 TDI 16V	103	11/04→06/08	←	8E-8-000001→; +PR 1LZ; ☐		24.3541-1764.5	240232	TRW - Halter
2.0 TFSI	125 -	11/04→06/08	←	→ 8E-7-300000; +PR 1LZ; ☐		24.3541-1764.5	240232	TRW - Halter
	162		←	+PR 1LB / 1LE; ☐		24.3571-8521.5	240495	ATE - Halter
2.0 TFSI quattro	147 -	11/04→06/08	←	+PR 1LB / 1LE; ☐		24.3571-8522.5	240496	ATE - Halter
	162		←	+PR 1LA / 1LC; ☐		24.3606-9953.5	241125	ATE - Halter
2.5 TDI	120	11/04→05/06	←	+PR 1LA / 1LC; ☐		24.3606-9954.5	241126	ATE - Halter
3.0	160	11/04→05/06	←	+PR 1LA / 1LC; ☐		24.3606-9954.5	241126	ATE - Halter
3.0 quattro	160	11/04→07/06	←	+PR 1LA / 1LC; ☐		24.3606-9954.5	241126	ATE - Halter
3.0 TDI quattro	150	11/04→06/08	←	+PR 1LA / 1LC; ☐		24.3606-9954.5	241126	ATE - Halter
3.2 FSI	188	01/05→06/08	→	→ 8E-7-300000; +PR 1KD / 1KP; ☐		24.3384-1735.5	240822	TRW - Halter
3.2 FSI quattro	188	01/05→06/08	→	→ 8E-7-300000; +PR 1KD / 1KP; ☐		24.3384-1736.5	240823	TRW - Halter
			→	8E-5-400001→; +PR 1KW; ☐		24.3414-1713.5	240914	TRW - Halter
			→	8E-5-400001→; +PR 1KW; ☐		24.3414-1714.5	240915	TRW - Halter
2.0 TDI	93	11/05→11/06	←	06/06→; +PR 1LF / 1LT; ☐		11.9571-9835.2	220427	ATE - Halter
			←	06/06→; +PR 1LF / 1LT; ☐		11.9571-9836.2	220428	ATE - Halter
			←	8E-8-000001→; +PR 1LZ; ☐		24.3541-1763.5	240231	TRW - Halter
			←	06/06→; → 8E-7-300000; +PR 1LZ; ☐		24.3541-1763.5	240231	TRW - Halter
			←	06/06→; → 8E-7-300000; +PR 1LZ; ☐		24.3541-1764.5	240232	TRW - Halter
			←	8E-8-000001→; +PR 1LZ; ☐		24.3541-1764.5	240232	TRW - Halter
			←	06/06→; +PR 1LB / 1LE; ☐		24.3571-8521.5	240495	ATE - Halter
			←	06/06→; +PR 1LB / 1LE; ☐		24.3571-8522.5	240496	ATE - Halter
			←	06/06→; +PR 1LA / 1LC; ☐		24.3606-9953.5	241125	ATE - Halter
			←	06/06→; +PR 1LA / 1LC; ☐		24.3606-9954.5	241126	ATE - Halter
			→	06/06→; → 8E-7-300000; +PR 1KD / 1KP; ☐		24.3384-1735.5	240822	TRW - Halter
			→	06/06→; → 8E-7-300000; +PR 1KD / 1KP; ☐		24.3384-1736.5	240823	TRW - Halter
			→	06/06→; +PR 1KW; ☐		24.3414-1713.5	240914	TRW - Halter
			→	06/06→; +PR 1KW; ☐		24.3414-1714.5	240915	TRW - Halter
→								

	kw			 	! #		
AUDI - A4 B7 Avant (8ED) 11/04→06/08							
Bremssattel							
2.0 TDI	120 - 125	06/06→06/08	←	+PR 1LF / 1LT; 		11.9571-9835.2 220427	ATE - Halter
2.0 TDI quattro	103 - 125	01/06→06/08	←	+PR 1LF / 1LT; 		11.9571-9836.2 220428	ATE - Halter
2.7 TDi	120	11/05→03/08	←	8E-8-000001→; +PR 1LZ; 		24.3541-1763.5 240231	TRW - Halter
2.7 TDI	132	01/06→06/08	←	→ 8E-7-300000; +PR 1LZ; 		24.3541-1763.5 240231	TRW - Halter
3.0 TDI quattro	171	01/06→06/08	←	→ 8E-7-300000; +PR 1LZ; 		24.3541-1764.5 240232	TRW - Halter
			←	8E-8-000001→; +PR 1LZ; 		24.3541-1764.5 240232	TRW - Halter
			←	+PR 1LB / 1LE; 		24.3571-8521.5 240495	ATE - Halter
			←	+PR 1LB / 1LE; 		24.3571-8522.5 240496	ATE - Halter
			←	+PR 1LA / 1LC; 		24.3606-9953.5 241125	ATE - Halter
			←	+PR 1LA / 1LC; 		24.3606-9954.5 241126	ATE - Halter
			→	→ 8E-7-300000; +PR 1KD / 1KP; 		24.3384-1735.5 240822	TRW - Halter
			→	→ 8E-7-300000; +PR 1KD / 1KP; 		24.3384-1736.5 240823	TRW - Halter
			→	+PR 1KW; 		24.3414-1713.5 240914	TRW - Halter
			→	+PR 1KW; 		24.3414-1714.5 240915	TRW - Halter
S4 quattro	253	11/04→06/08	←	→ 8H-7-900460; +PR 1LJ; 		24.3606-9961.5 240970	ATE - Halter
			←	8H-7-900461→; +PR 1LJ; 		24.3606-9961.5 240970	ATE - Halter
			←	→ 8H-7-900460; +PR 1LJ; 		24.3606-9962.5 240971	ATE - Halter
			←	8H-7-900461→; +PR 1LJ; 		24.3606-9962.5 240971	ATE - Halter
Halter, Bremssattel							
1.6	75	11/04→06/08	←	+PR 1LB / 1LE		11.0230-0560.1 260125	ATE
1.8 T	120	11/04→06/08	←	+PR 1LF / 1LT		11.0230-0569.1 260126	ATE
1.8 T quattro	120	11/04→06/08	←	+PR 1LF / 1LT		11.0230-0569.1 260126	ATE
1.9 TDI	85	11/04→06/08	←	+PR 1LA / 1LC		11.0230-0807.1 260134	ATE
2.0	96	11/04→06/08	←	+PR 1LA / 1LC		11.0230-0807.1 260134	ATE
2.0 TDI	89 - 125	11/04→06/08	←	+PR 1LA / 1LC		11.0230-0807.1 260134	ATE
2.0 TDI 16V	103	11/04→06/08	←	+PR 1LA / 1LC		11.0230-0807.1 260134	ATE
2.0 TDI quattro	103 - 125	01/06→06/08	←	+PR 1LA / 1LC		11.0230-0807.1 260134	ATE
2.0 TFSI	125 - 162	11/04→06/08	←	+PR 1LA / 1LC		11.0230-0807.1 260134	ATE
2.0 TFSI quattro	147 - 162	11/04→06/08	←	+PR 1LA / 1LC		11.0230-0807.1 260134	ATE
2.5 TDI	120	11/04→05/06	←	+PR 1LA / 1LC		11.0230-0807.1 260134	ATE
2.7 TDi	120	11/05→03/08	←	+PR 1LA / 1LC		11.0230-0807.1 260134	ATE
2.7 TDI	132	01/06→06/08	←	+PR 1LA / 1LC		11.0230-0807.1 260134	ATE
3.0	160	11/04→05/06	←	+PR 1LA / 1LC		11.0230-0807.1 260134	ATE
3.0 quattro	160	11/04→07/06	←	+PR 1LA / 1LC		11.0230-0807.1 260134	ATE
3.0 TDI quattro	150 - 171	11/04→06/08	←	+PR 1LA / 1LC		11.0230-0807.1 260134	ATE
3.2 FSI	188	01/05→06/08	←	+PR 1LA / 1LC		11.0230-0807.1 260134	ATE
3.2 FSI quattro	188	01/05→06/08	←	+PR 1LA / 1LC		11.0230-0807.1 260134	ATE
2.0 TDI	93	11/05→11/06	←	06/06→; +PR 1LB / 1LE		11.0230-0560.1 260125	ATE
			←	06/06→; +PR 1LF / 1LT		11.0230-0569.1 260126	ATE
			←	06/06→; +PR 1LA / 1LC		11.0230-0807.1 260134	ATE
S4 quattro	253	11/04→06/08	←	→ 8H-7-900460; +PR 1LJ		11.0230-0663.1 260131	ATE
Feder, Bremssattel							
1.6	75	11/04→06/08	←	+PR 1LB / 1LE	2	11.8116-0143.1 390513	ATE
1.8 T	120	11/04→06/08	←	+PR 1LF / 1LT	2	11.8116-0143.1 390513	ATE
1.8 T quattro	120	11/04→06/08	←	+PR 1LF / 1LT	2	11.8116-0143.1 390513	ATE
1.9 TDI	85	11/04→06/08	←	+PR 1LA / 1LC	2	11.8116-0410.2 390589	ATE
2.0	96	11/04→06/08	←	+PR 1LA / 1LC	2	11.8116-0410.2 390589	ATE
2.0 TDI	89 - 125	11/04→06/08	←	+PR 1LA / 1LC	2	11.8116-0410.2 390589	ATE
2.0 TDI 16V	103	11/04→06/08	←	+PR 1LA / 1LC	2	11.8116-0410.2 390589	ATE
2.0 TDI quattro	103 - 125	01/06→06/08	←	+PR 1LA / 1LC	2	11.8116-0410.2 390589	ATE
2.0 TFSI	125 - 162	11/04→06/08	←	+PR 1LA / 1LC	2	11.8116-0410.2 390589	ATE
2.0 TFSI quattro	147 - 162	11/04→06/08	←	+PR 1LA / 1LC	2	11.8116-0410.2 390589	ATE
2.5 TDI	120	11/04→05/06	←	+PR 1LA / 1LC	2	11.8116-0410.2 390589	ATE
2.7 TDi	120	11/05→03/08	←	+PR 1LA / 1LC	2	11.8116-0410.2 390589	ATE
2.7 TDI	132	01/06→06/08	←	+PR 1LA / 1LC	2	11.8116-0410.2 390589	ATE
3.0	160	11/04→05/06	←	+PR 1LA / 1LC	2	11.8116-0410.2 390589	ATE
3.0 quattro	160	11/04→07/06	←	+PR 1LA / 1LC	2	11.8116-0410.2 390589	ATE
3.0 TDI quattro	150 - 171	11/04→06/08	←	+PR 1LA / 1LC	2	11.8116-0410.2 390589	ATE
→							

	kw			 	! #		
AUDI - A4 B7 Avant (8ED) 11/04→06/08							
Feder, Bremssattel							
3.2 FSI	188	01/05→06/08	←	+PR 1LB / 1LE	2	11.8116-0143.1 390513	ATE
3.2 FSI quattro	188	01/05→06/08	←	+PR 1LF / 1LT	2	11.8116-0143.1 390513	ATE
			←	+PR 1LA / 1LC	2	11.8116-0410.2 390589	ATE
2.0 TDI	93	11/05→11/06	←	06/06→; +PR 1LB / 1LE	2	11.8116-0143.1 390513	ATE
			←	06/06→; +PR 1LF / 1LT	2	11.8116-0143.1 390513	ATE
			←	06/06→; +PR 1LA / 1LC	2	11.8116-0410.2 390589	ATE
S4 quattro	253	11/04→06/08	←	8H-7-900461→; +PR 1LJ	2	11.8116-0006.2 390601	ATE
			←	→ 8H-7-900460; +PR 1LJ	2	11.8116-0410.2 390589	ATE
Führungshülzensatz, Bremssattel							
1.6	75	11/04→06/08	←	+PR 1LF / 1LT		11.0101-5409.2 260035	ATE
1.8 T	120	11/04→06/08	←	+PR 1LA / 1LC		11.0101-5409.2 260035	ATE
1.8 T quattro	120	11/04→06/08	←				
1.9 TDI	85	11/04→06/08	←	+PR 1LB / 1LE		11.0101-5409.2 260035	ATE
2.0	96	11/04→06/08					
2.0 TDI	89 -	11/04→06/08					
	125						
2.0 TDI 16V	103	11/04→06/08					
2.0 TDI quattro	103 -	01/06→06/08					
	125						
2.0 TFSI	125 -	11/04→06/08					
	162						
2.0 TFSI quattro	147 -	11/04→06/08					
	162						
2.5 TDI	120	11/04→05/06					
2.7 TDi	120	11/05→03/08					
2.7 TDI	132	01/06→06/08					
3.0	160	11/04→05/06					
3.0 quattro	160	11/04→07/06					
3.0 TDI quattro	150 -	11/04→06/08					
	171						
3.2 FSI	188	01/05→06/08					
3.2 FSI quattro	188	01/05→06/08					
2.0 TDI	93	11/05→11/06	←	06/06→; +PR 1LB / 1LE		11.0101-5409.2 260035	ATE
			←	06/06→; +PR 1LF / 1LT		11.0101-5409.2 260035	ATE
			←	06/06→; +PR 1LA / 1LC		11.0101-5409.2 260035	ATE
S4 quattro	253	11/04→06/08	←	→ 8H-7-900460; +PR 1LJ		11.0101-5409.2 260035	ATE
			←	8H-7-900461→; +PR 1LJ		11.0101-5409.2 260035	ATE
Führungsbolzen, Bremssattel							
1.6	75	11/04→06/08		+PR 1LF / 1LT	2	11.8171-0008.1 990049	ATE
1.8 T	120	11/04→06/08		+PR 1LA / 1LC	2	11.8171-0008.1 990049	ATE
1.8 T quattro	120	11/04→06/08					
1.9 TDI	85	11/04→06/08		+PR 1LB / 1LE	2	11.8171-0008.1 990049	ATE
2.0	96	11/04→06/08					
2.0 TDI	89 -	11/04→06/08					
	125						
2.0 TDI 16V	103	11/04→06/08					
2.0 TDI quattro	103 -	01/06→06/08					
	125						
2.0 TFSI	125 -	11/04→06/08					
	162						
2.0 TFSI quattro	147 -	11/04→06/08					
	162						
2.5 TDI	120	11/04→05/06					
2.7 TDi	120	11/05→03/08					
2.7 TDI	132	01/06→06/08					
3.0	160	11/04→05/06					
3.0 quattro	160	11/04→07/06					
3.0 TDI quattro	150 -	11/04→06/08					
	171						
3.2 FSI	188	01/05→06/08					
3.2 FSI quattro	188	01/05→06/08					
2.0 TDI	93	11/05→11/06		06/06→; +PR 1LB / 1LE	2	11.8171-0008.1 990049	ATE
				06/06→; +PR 1LF / 1LT	2	11.8171-0008.1 990049	ATE
				06/06→; +PR 1LA / 1LC	2	11.8171-0008.1 990049	ATE
S4 quattro	253	11/04→06/08		→ 8H-7-900460; +PR 1LJ	2	11.8171-0008.1 990049	ATE
				8H-7-900461→; +PR 1LJ	2	11.8171-0008.1 990049	ATE
Bremsschlauch							
1.6	75	11/04→06/08	←		2	24.5237-0308.3 331435	L= 308
1.8 T	120	11/04→06/08	→		2	24.5138-0263.3 330885	L= 263
1.8 T quattro	120	11/04→06/08	→				

AUDI - A4 B7 Avant (8ED) 11/04→06/08

Bremsschlauch

















1.9 TDI 2.0	85 96	11/04→06/08 11/04→06/08	←		2	24.5237-0308.3	331435	L= 308
2.0 TDI	89 - 125	11/04→06/08	→		2	24.5138-0263.3	330885	L= 263
2.0 TDI 16V	103	11/04→06/08						
2.0 TDI quattro	103 - 125	01/06→06/08						
2.0 TFSI	125 - 162	11/04→06/08						
2.0 TFSI quattro	147 - 162	11/04→06/08						
2.5 TDI	120	11/04→05/06						
2.7 TDi	120	11/05→03/08						
2.7 TDI	132	01/06→06/08						
3.0	160	11/04→05/06						
3.0 quattro	160	11/04→07/06						
3.0 TDI quattro	150 - 171	11/04→06/08						
3.2 FSI	188	01/05→06/08						
3.2 FSI quattro	188	01/05→06/08						
S4 quattro	253	11/04→06/08						
2.0 TDI	93	11/05→11/06	←	06/06→	2	24.5237-0308.3	331435	L= 308
			→	06/06→	2	24.5138-0263.3	330885	L= 263
RS4 quattro	309	09/05→06/08	←	11/05→	2	83.6169-0418.3	330894	L= 422

















































AUDI - A4 B7 Cabriolet (8HE) 01/02→12/09

Bremssattel











1.8 T	120	01/06→03/09	←	+PR 1LF / 1LT;		11.9571-9835.2	220427	ATE - Halter
			←	+PR 1LF / 1LT;		11.9571-9836.2	220428	ATE - Halter
			←	+PR 1LZ; → 8E-7-300000;		24.3541-1763.5	240231	TRW - Halter
			←	8E-8-000001→; +PR 1LZ;		24.3541-1763.5	240231	TRW - Halter
			←	8E-8-000001→; +PR 1LZ;		24.3541-1764.5	240232	TRW - Halter
			←	+PR 1LZ; → 8E-7-300000;		24.3541-1764.5	240232	TRW - Halter
			←	+PR 1LB / 1LE;		24.3571-8521.5	240495	ATE - Halter
			←	+PR 1LB / 1LE;		24.3571-8522.5	240496	ATE - Halter
			←	+PR 1LA / 1LC;		24.3606-9953.5	241125	ATE - Halter
			←	+PR 1LA / 1LC;		24.3606-9954.5	241126	ATE - Halter
			→	→ 8E-7-300000; +PR 1KD / 1KP;		24.3384-1735.5	240822	TRW - Halter
			→	→ 8E-7-300000; +PR 1KD / 1KP;		24.3384-1736.5	240823	TRW - Halter
			→	8E-5-400001→; +PR 1KW;		24.3414-1713.5	240914	TRW - Halter
			→	8E-5-400001→; +PR 1KW;		24.3414-1714.5	240915	TRW - Halter
2.0 TDI	100 - 103	01/06→03/09	←	→ 11/08; +PR 1LF / 1LT;		11.9571-9835.2	220427	ATE - Halter
2.0 TFSI 16V	147	01/06→03/09	←	→ 11/08; +PR 1LF / 1LT;		11.9571-9836.2	220428	ATE - Halter
			←	→ 11/08; +PR 1LB / 1LE;		24.3571-8521.5	240495	ATE - Halter
			←	→ 11/08; +PR 1LB / 1LE;		24.3571-8522.5	240496	ATE - Halter
			←	→ 11/08; +PR 1LA;		24.3606-9957.5	240968	ATE - Halter
			←	→ 11/08; +PR 1LA;		24.3606-9958.5	240969	ATE - Halter
			→	→ 11/08; +PR 1KD / 1KP;		24.3384-1735.5	240822	TRW - Halter
			→	→ 11/08; +PR 1KD / 1KP;		24.3384-1736.5	240823	TRW - Halter
			→	8E-5-400001→; → 11/08; +PR 1KW;		24.3414-1713.5	240914	TRW - Halter
			→	8E-5-400001→; → 11/08; +PR 1KW;		24.3414-1714.5	240915	TRW - Halter
2.7 TDI	132	06/06→03/09	←	→ 11/08; +PR 1LF / 1LT;		11.9571-9835.2	220427	ATE - Halter
3.0 TDI quattro	171	01/06→03/09	←	→ 11/08; +PR 1LF / 1LT;		11.9571-9836.2	220428	ATE - Halter
3.2 FSI	188	01/06→03/09	←	→ 11/08; +PR 1LB / 1LE;		24.3571-8521.5	240495	ATE - Halter
3.2 FSI quattro	188	01/06→03/09	←	→ 11/08; +PR 1LB / 1LE;		24.3571-8522.5	240496	ATE - Halter
			←	→ 11/08; +PR 1LA;		24.3606-9957.5	240968	ATE - Halter
			←	→ 11/08; +PR 1LA;		24.3606-9958.5	240969	ATE - Halter
			→	8E-5-400001→; → 11/08; +PR 1KW;		24.3414-1713.5	240914	TRW - Halter
			→	8E-5-400001→; → 11/08; +PR 1KW;		24.3414-1714.5	240915	TRW - Halter
3.0 TDI quattro	150	01/06→03/09	←	→ 11/08; +PR 1LF / 1LT;		11.9571-9835.2	220427	ATE - Halter
			←	→ 11/08; +PR 1LF / 1LT;		11.9571-9836.2	220428	ATE - Halter































































	kw					! #			
AUDI - A4 B7 Cabriolet (8HE) 01/02→12/09									
Bremssattel									
3.0 TDI quattro	150	01/06→03/09	←	→ 11/08; +PR 1LB / 1LE; 			24.3571-8521.5	240495	ATE - Halter
			←	→ 11/08; +PR 1LB / 1LE; 			24.3571-8522.5	240496	ATE - Halter
			←	→ 11/08; +PR 1LA; 			24.3606-9957.5	240968	ATE - Halter
			←	→ 11/08; +PR 1LA; 			24.3606-9958.5	240969	ATE - Halter
			→	→ 11/08; +PR 1KW; 			24.3414-1713.5	240914	TRW - Halter
			→	→ 11/08; +PR 1KW; 			24.3414-1714.5	240915	TRW - Halter
S4 quattro	253	11/05→03/09	←	→ 8H-7-900460; +PR 1LJ; 			24.3606-9961.5	240970	ATE - Halter
			←	8H-7-900461→; +PR 1LJ; 			24.3606-9961.5	240970	ATE - Halter
			←	→ 8H-7-900460; +PR 1LJ; 			24.3606-9962.5	240971	ATE - Halter
			←	8H-7-900461→; +PR 1LJ; 			24.3606-9962.5	240971	ATE - Halter
Halter, Bremssattel									
1.8 T	120	01/06→03/09	←	+PR 1LB / 1LE			11.0230-0560.1	260125	ATE
			←	+PR 1LF / 1LT			11.0230-0569.1	260126	ATE
			←	+PR 1LA / 1LC			11.0230-0807.1	260134	ATE
2.0 TDI 2.0 TFSI 16V 2.7 TDI 3.0 TDI quattro 3.2 FSI 3.2 FSI quattro S4 quattro	100 - 103 147 132 150 - 171 188 188 253	01/06→03/09 01/06→03/09 06/06→03/09 01/06→03/09 01/06→03/09 01/06→03/09 11/05→03/09	←	→ 11/08; +PR 1LB / 1LE			11.0230-0560.1	260125	ATE
			←	→ 11/08; +PR 1LF / 1LT			11.0230-0569.1	260126	ATE
			←	→ 11/08; +PR 1LA			11.0230-0807.1	260134	ATE
			←	→ 11/08; +PR 1LB / 1LE			11.0230-0560.1	260125	ATE
			←	→ 11/08; +PR 1LF / 1LT			11.0230-0569.1	260126	ATE
			←	→ 11/08; +PR 1LA			11.0230-0807.1	260134	ATE
←	→ 8H-7-900460; +PR 1LJ			11.0230-0663.1	260131	ATE			
Feder, Bremssattel									
1.8 T	120	01/06→03/09	←	+PR 1LB / 1LE	2		11.8116-0143.1	390513	ATE
			←	+PR 1LF / 1LT	2		11.8116-0143.1	390513	ATE
			←	+PR 1LA / 1LC	2		11.8116-0410.2	390589	ATE
2.0 TDI 2.0 TFSI 16V 2.7 TDI 3.0 TDI quattro 3.2 FSI 3.2 FSI quattro S4 quattro	100 - 103 147 132 150 - 171 188 188 253	01/06→03/09 01/06→03/09 06/06→03/09 01/06→03/09 01/06→03/09 01/06→03/09 11/05→03/09	←	→ 11/08; +PR 1LB / 1LE	2		11.8116-0143.1	390513	ATE
			←	→ 11/08; +PR 1LF / 1LT	2		11.8116-0143.1	390513	ATE
			←	→ 11/08; +PR 1LA	2		11.8116-0410.2	390589	ATE
			←	→ 11/08; +PR 1LB / 1LE	2		11.8116-0143.1	390513	ATE
			←	→ 11/08; +PR 1LF / 1LT	2		11.8116-0143.1	390513	ATE
			←	→ 11/08; +PR 1LA	2		11.8116-0410.2	390589	ATE
←	→ 8H-7-900460; +PR 1LJ	2		11.8116-0006.2	390601	ATE			
←	→ 8H-7-900460; +PR 1LJ	2		11.8116-0410.2	390589	ATE			
Führungshülzensatz, Bremssattel									
1.8 T	120	01/06→03/09	←	+PR 1LB / 1LE			11.0101-5409.2	260035	ATE
			←	+PR 1LF / 1LT			11.0101-5409.2	260035	ATE
			←	+PR 1LA / 1LC			11.0101-5409.2	260035	ATE
2.0 TDI 2.0 TFSI 16V 2.7 TDI 3.0 TDI quattro 3.2 FSI 3.2 FSI quattro S4 quattro	100 - 103 147 132 150 - 171 188 188 253	01/06→03/09 01/06→03/09 06/06→03/09 01/06→03/09 01/06→03/09 01/06→03/09 11/05→03/09	←	→ 11/08; +PR 1LB / 1LE			11.0101-5409.2	260035	ATE
			←	→ 11/08; +PR 1LF / 1LT			11.0101-5409.2	260035	ATE
			←	→ 11/08; +PR 1LA			11.0101-5409.2	260035	ATE
			←	→ 11/08; +PR 1LB / 1LE			11.0101-5409.2	260035	ATE
			←	→ 11/08; +PR 1LF / 1LT			11.0101-5409.2	260035	ATE
			←	→ 11/08; +PR 1LA			11.0101-5409.2	260035	ATE
←	→ 8H-7-900460; +PR 1LJ			11.0101-5409.2	260035	ATE			
←	→ 8H-7-900460; +PR 1LJ			11.0101-5409.2	260035	ATE			
Führungsbolzen, Bremssattel									
1.8 T	120	01/06→03/09		+PR 1LB / 1LE	2		11.8171-0008.1	990049	ATE
				+PR 1LF / 1LT	2		11.8171-0008.1	990049	ATE
				+PR 1LA / 1LC	2		11.8171-0008.1	990049	ATE
2.0 TDI 2.0 TFSI 16V 2.7 TDI 3.0 TDI quattro 3.2 FSI 3.2 FSI quattro →	100 - 103 147 132 150 - 171 188 188	01/06→03/09 01/06→03/09 06/06→03/09 01/06→03/09 01/06→03/09 01/06→03/09		→ 11/08; +PR 1LB / 1LE	2		11.8171-0008.1	990049	ATE
				→ 11/08; +PR 1LF / 1LT	2		11.8171-0008.1	990049	ATE
				→ 11/08; +PR 1LA	2		11.8171-0008.1	990049	ATE
				→ 11/08; +PR 1LB / 1LE	2		11.8171-0008.1	990049	ATE
				→ 11/08; +PR 1LF / 1LT	2		11.8171-0008.1	990049	ATE
				→ 11/08; +PR 1LA	2		11.8171-0008.1	990049	ATE

	kw			 	! #		
AUDI - A4 B7 Cabriolet (8HE) 01/02→12/09							
Führungsbolzen, Bremsattel							
S4 quattro	253	11/05→03/09		→ 8H-7-900460; +PR 1LJ	2	11.8171-0008.1 990049	ATE
				8H-7-900461→; +PR 1LJ	2	11.8171-0008.1 990049	ATE
 Bremsschlauch							
1.8 T	120	01/06→03/09	←		2	24.5237-0308.3 331435	L= 308
S4 quattro	253	11/05→03/09	→		2	24.5138-0263.3 330885	L= 263
2.0 TDI	100 - 103	01/06→03/09	←	→ 11/08	2	24.5237-0308.3 331435	L= 308
2.0 TFSI 16V	147	01/06→03/09	→	→ 11/08	2	24.5138-0263.3 330885	L= 263
2.7 TDI	132	06/06→03/09					
3.0 TDI quattro	150 - 171	01/06→03/09					
3.2 FSI	188	01/06→03/09					
3.2 FSI quattro	188	01/06→03/09					
RS4 quattro	309	02/06→12/08	←	→ 11/08	2	83.6169-0418.3 330894	L= 422
AUDI - A4 B8 (8K2) 08/07→09/16							
 Bremsattel							
1.8 TFSI	88 - 118	11/07→12/15	←	+PR 1LD; 		24.3571-1771.5 241203	TRW - Halter
1.8 TFSI quattro	118	09/08→03/12	←	+PR 1LD; 		24.3571-1772.5 241204	TRW - Halter
2.0 TDI	88 - 130	11/07→12/15	←	+PR 1LA / 1LB; 		24.3571-1773.5 240625	TRW - Halter
2.0 TDI quattro	105 - 130	01/08→12/15	←	+PR 1LA / 1LB; 		24.3571-1774.5 240626	TRW - Halter
2.0 TFSI	132 - 155	06/08→12/15	←	+PR 1LT; 		24.3571-9755.5 241113	ATE - Halter
2.0 TFSI flexible fuel	132	11/09→12/15	←	+PR 1LY; 		24.3571-9755.5 241113	ATE - Halter
2.0 TFSI flexible fuel quattro	132	11/09→12/15	←	+PR 1LY; 		24.3571-9756.5 241114	ATE - Halter
2.0 TFSI quattro	132 - 155	06/08→12/15	←	+PR 1LT; 		24.3571-9756.5 241114	ATE - Halter
	155		→	→ 8K-C-715000; +PR 1KW; 		24.6243-1703.5 241229	TRW + EMot / - Halter + FSB
2.7 TDI	120 - 140	11/07→03/12	→	→ 8K-C-715000; +PR 1KW; 		24.6243-1704.5 241230	TRW + EMot / - Halter + FSB
3.0 TDI	150	11/11→12/15	→	8K-D-000001→; +PR 1KW / 2EH; 		24.6243-1707.5 241233	TRW + EMot / - Halter + FSB
3.0 TDI quattro	155 - 180	11/07→12/15	→	8K-D-000001→; +PR 1KW / 2EH; 		24.6243-1708.5 241234	TRW + EMot / - Halter + FSB
3.0 TFSI quattro	200	02/12→12/15	→	+PR 1KP; 		24.6243-1721.5 240782	TRW + EMot / - Halter + FSB
3.2 FSI	195	09/08→03/12	→	+PR 1KP; 		24.6243-1722.5 240783	TRW + EMot / - Halter + FSB
3.2 FSI quattro	195	11/07→03/12	→	+PR 1KP; 		24.6243-1722.5 240783	TRW + EMot / - Halter + FSB
1.8 TFSI	125	11/11→12/15	←	01/12→; +PR 1LD; 		24.3571-1771.5 241203	TRW - Halter
1.8 TFSI quattro	125	11/11→12/15	←	01/12→; +PR 1LD; 		24.3571-1772.5 241204	TRW - Halter
			←	01/12→; +PR 1LA / 1LB; 		24.3571-1773.5 240625	TRW - Halter
			←	01/12→; +PR 1LA / 1LB; 		24.3571-1774.5 240626	TRW - Halter
			←	01/12→; +PR 1LY; 		24.3571-9755.5 241113	ATE - Halter
			←	01/12→; +PR 1LT; 		24.3571-9755.5 241113	ATE - Halter
			←	01/12→; +PR 1LT; 		24.3571-9756.5 241114	ATE - Halter
			←	01/12→; +PR 1LT; 		24.3571-9756.5 241114	ATE - Halter
			→	01/12→; +PR 1KW; → 8K-C-715000; 		24.6243-1703.5 241229	TRW + EMot / - Halter + FSB
			→	01/12→; +PR 1KW; → 8K-C-715000; 		24.6243-1704.5 241230	TRW + EMot / - Halter + FSB
			→	8K-D-000001→; +PR 1KW / 2EH; 		24.6243-1707.5 241233	TRW + EMot / - Halter + FSB
			→	8K-D-000001→; +PR 1KW / 2EH; 		24.6243-1708.5 241234	TRW + EMot / - Halter + FSB
			→	01/12→; +PR 1KP; 		24.6243-1721.5 240782	TRW + EMot / - Halter + FSB
			→	01/12→; +PR 1KP; 		24.6243-1722.5 240783	TRW + EMot / - Halter + FSB
2.0 TDI	110 - 140	05/13→12/15	←	+PR 1LD; 		24.3571-1771.5 241203	TRW - Halter
2.0 TDI quattro	110 - 140	05/13→12/15	←	+PR 1LD; 		24.3571-1772.5 241204	TRW - Halter
2.0 TFSI	162 - 165	05/13→12/15	←	+PR 1LA / 1LB; 		24.3571-1773.5 240625	TRW - Halter
2.0 TFSI quattro	162 - 165	05/13→12/15	←	+PR 1LA / 1LB; 		24.3571-1774.5 240626	TRW - Halter
			←	+PR 1LY; 		24.3571-9755.5 241113	ATE - Halter
			←	+PR 1LT; 		24.3571-9755.5 241113	ATE - Halter
			←	+PR 1LY; 		24.3571-9756.5 241114	ATE - Halter
			←	+PR 1LY; 		24.3571-9756.5 241114	ATE - Halter
			→	+PR 1KW / 2EH; 		24.6243-1707.5 241233	TRW + EMot / - Halter + FSB
			→	+PR 1KW / 2EH; 		24.6243-1708.5 241234	TRW + EMot / - Halter + FSB
			→	+PR 1KP; 		24.6243-1721.5 240782	TRW + EMot / - Halter + FSB



























	kw			 	! #		
AUDI - A4 B8 (8K2) 08/07→09/16							
Bremssattel							
2.0 TDI	110 - 140	05/13→12/15	➔	+PR 1KP; 		24.6243-1722.5 240783	TRW + EMot / - Halter + FSB
2.0 TDI quattro	110 - 140	05/13→12/15					
2.0 TFSI	162 - 165	05/13→12/15					
2.0 TFSI quattro	162 - 165	05/13→12/15					
S4 quattro	245	11/08→12/15	➔	→ 8K-C-715000; +PR 1KE; 		24.6243-1705.5 241231	TRW + EMot / - Halter + FSB
			➔	→ 8K-C-715000; +PR 1KE; 		24.6243-1706.5 241232	TRW + EMot / - Halter + FSB
Halter, Bremssattel							
1.8 TFSI	88 - 118	11/07→12/15	➔	+PR 1LT		11.0230-0783.1 260133	ATE
1.8 TFSI quattro	118	09/08→03/12	➔	+PR 1LY		11.0230-0783.1 260133	ATE
2.0 TDI	88 - 140	11/07→12/15					
2.0 TDI quattro	105 - 140	01/08→12/15					
2.0 TFSI	132 - 165	06/08→12/15					
2.0 TFSI flexible fuel	132	11/09→12/15					
2.0 TFSI flexible fuel quattro	132	11/09→12/15					
2.0 TFSI quattro	132 - 165	06/08→12/15					
2.7 TDI	120 - 140	11/07→03/12					
3.0 TDI	150	11/11→12/15					
3.0 TDI quattro	155 - 180	11/07→12/15					
3.0 TFSI quattro	200	02/12→12/15					
3.2 FSI	195	09/08→03/12					
3.2 FSI quattro	195	11/07→03/12					
1.8 TFSI	125	11/11→12/15	➔	01/12→; +PR 1LT		11.0230-0783.1 260133	ATE
1.8 TFSI quattro	125	11/11→12/15	➔	01/12→; +PR 1LY		11.0230-0783.1 260133	ATE
Feder, Bremssattel							
1.8 TFSI	88 - 118	11/07→12/15	➔	+PR 1LY	2	11.8116-0351.1 390538	ATE
1.8 TFSI quattro	118	09/08→03/12	➔	+PR 1LT	2	11.8116-0351.1 390538	ATE
2.0 TDI	88 - 140	11/07→12/15					
2.0 TDI quattro	105 - 140	01/08→12/15					
2.0 TFSI	132 - 165	06/08→12/15					
2.0 TFSI flexible fuel	132	11/09→12/15					
2.0 TFSI flexible fuel quattro	132	11/09→12/15					
2.0 TFSI quattro	132 - 165	06/08→12/15					
2.7 TDI	120 - 140	11/07→03/12					
3.0 TDI	150	11/11→12/15					
3.0 TDI quattro	155 - 180	11/07→12/15					
3.0 TFSI quattro	200	02/12→12/15					
3.2 FSI	195	09/08→03/12					
3.2 FSI quattro	195	11/07→03/12					
1.8 TFSI	125	11/11→12/15	➔	01/12→; +PR 1LT	2	11.8116-0351.1 390538	ATE
1.8 TFSI quattro	125	11/11→12/15	➔	01/12→; +PR 1LY	2	11.8116-0351.1 390538	ATE
Führungshülzensatz, Bremssattel							
1.8 TFSI	88 - 118	11/07→12/15	➔	+PR 1LT		11.0101-5409.2 260035	ATE
1.8 TFSI quattro	118	09/08→03/12	➔	+PR 1LY		11.0101-5409.2 260035	ATE
2.0 TDI	88 - 140	11/07→12/15					
2.0 TDI quattro	105 - 140	01/08→12/15					
2.0 TFSI	132 - 165	06/08→12/15					
2.0 TFSI flexible fuel	132	11/09→12/15					
2.0 TFSI flexible fuel quattro	132	11/09→12/15					
2.0 TFSI quattro	132 - 165	06/08→12/15					
➔							



















	kW			 	! #		
AUDI - A4 B8 (8K2) 08/07→09/16							
Führungshülzensatz, Bremssattel							
2.7 TDI	120 - 140	11/07→03/12	←	+PR 1LT		11.0101-5409.2 260035	ATE
3.0 TDI	150	11/11→12/15	←	+PR 1LY		11.0101-5409.2 260035	ATE
3.0 TDI quattro	155 - 180	11/07→12/15					
3.0 TFSI quattro	200	02/12→12/15					
3.2 FSI	195	09/08→03/12					
3.2 FSI quattro	195	11/07→03/12					
1.8 TFSI	125	11/11→12/15	←	01/12→; +PR 1LT		11.0101-5409.2 260035	ATE
1.8 TFSI quattro	125	11/11→12/15	←	01/12→; +PR 1LY		11.0101-5409.2 260035	ATE
Führungsbolzen, Bremssattel							
1.8 TFSI	88 - 118	11/07→12/15	←	+PR 1LT	2	11.8171-0008.1 990049	ATE
1.8 TFSI quattro	118	09/08→03/12	←	+PR 1LY	2	11.8171-0008.1 990049	ATE
2.0 TDI	88 - 140	11/07→12/15					
2.0 TDI quattro	105 - 140	01/08→12/15					
2.0 TFSI	132 - 165	06/08→12/15					
2.0 TFSI flexible fuel	132	11/09→12/15					
2.0 TFSI flexible fuel quattro	132	11/09→12/15					
2.0 TFSI quattro	132 - 165	06/08→12/15					
2.7 TDI	120 - 140	11/07→03/12					
3.0 TDI	150	11/11→12/15					
3.0 TDI quattro	155 - 180	11/07→12/15					
3.0 TFSI quattro	200	02/12→12/15					
3.2 FSI	195	09/08→03/12					
3.2 FSI quattro	195	11/07→03/12					
1.8 TFSI	125	11/11→12/15	←	01/12→; +PR 1LT	2	11.8171-0008.1 990049	ATE
1.8 TFSI quattro	125	11/11→12/15	←	01/12→; +PR 1LY	2	11.8171-0008.1 990049	ATE
Bremsschlauch							
1.8 TFSI	88 - 118	11/07→12/15	←		2	83.7713-0476.3 331116	L= 472
1.8 TFSI quattro	118	09/08→03/12	→		2	24.5140-0396.3 331372	L= 396
2.0 TDI	88 - 140	11/07→12/15					
2.0 TDI quattro	105 - 140	01/08→12/15					
2.0 TFSI	132 - 165	06/08→12/15					
2.0 TFSI flexible fuel	132	11/09→12/15					
2.0 TFSI flexible fuel quattro	132	11/09→12/15					
2.0 TFSI quattro	132 - 165	06/08→12/15					
2.7 TDI	120 - 140	11/07→03/12					
3.0 TDI	150	11/11→12/15					
3.0 TDI quattro	155 - 180	11/07→12/15					
3.0 TFSI quattro	200	02/12→12/15					
3.2 FSI	195	09/08→03/12					
3.2 FSI quattro	195	11/07→03/12					
S4 quattro	245	11/08→12/15					
1.8 TFSI	125	11/11→12/15	←	01/12→	2	83.7713-0476.3 331116	L= 472
1.8 TFSI quattro	125	11/11→12/15	→	01/12→	2	24.5140-0396.3 331372	L= 396
AUDI - A4 B8 Avant (8K5) 11/07→12/15							
Bremssattel							
1.8 TFSI	88	04/08→12/15	←	+PR 1LD; ☐		24.3571-1771.5 241203	TRW - Halter
1.8 TFSI quattro	118	09/08→03/12	←	+PR 1LD; ☐		24.3571-1772.5 241204	TRW - Halter
2.0 TDI	88 - 130	04/08→12/15	←	+PR 1LA / 1LB; ☐		24.3571-1773.5 240625	TRW - Halter
2.0 TDI quattro	105 - 130	04/08→12/15	←	+PR 1LA / 1LB; ☐		24.3571-1774.5 240626	TRW - Halter
2.0 TFSI	132 - 155	06/08→12/15	←	+PR 1LY; ☐		24.3571-9755.5 241113	ATE - Halter
2.0 TFSI flexible fuel	132	11/09→12/15	←	+PR 1LT; ☐		24.3571-9755.5 241113	ATE - Halter
2.0 TFSI flexible fuel quattro	132	11/09→12/15	←	+PR 1LY; ☐		24.3571-9756.5 241114	ATE - Halter
2.0 TFSI quattro	155	06/08→12/15	←	+PR 1LT; ☐		24.3571-9756.5 241114	ATE - Halter

	kw			 	! #		
AUDI - A4 B8 Avant (8K5) 11/07→12/15							
 Bremssattel							
2.7 TDI	120	06/08→03/12	➔	→ 8K-C-715000; +PR 1KW; 		24.6243-1703.5 241229	TRW + EMot / - Halter + FSB
3.0 TDI	150	11/11→12/15	➔	→ 8K-C-715000; +PR 1KW; 		24.6243-1704.5 241230	TRW + EMot / - Halter + FSB
3.0 TDI quattro	155 - 180	04/08→12/15	➔	→ 8K-C-715000; +PR 1KW; 		24.6243-1707.5 241233	TRW + EMot / - Halter + FSB
3.0 TFSI quattro	200	02/12→12/15	➔	8K-D-000001→; +PR 1KW / 2EH; 		24.6243-1708.5 241234	TRW + EMot / - Halter + FSB
3.2 FSI	195	09/08→03/12	➔	8K-D-000001→; +PR 1KW / 2EH; 		24.6243-1721.5 240782	TRW + EMot / - Halter + FSB
3.2 FSI quattro	195	04/08→03/12	➔	+PR 1KP; 		24.6243-1722.5 240783	TRW + EMot / - Halter + FSB
			➔	+PR 1KP; 		24.3571-1771.5 241203	TRW - Halter
1.8 TFSI	118	11/07→03/12	➔	04/08→; +PR 1LD; 		24.3571-1772.5 241204	TRW - Halter
			➔	04/08→; +PR 1LA / 1LB; 		24.3571-1773.5 240625	TRW - Halter
			➔	04/08→; +PR 1LA / 1LB; 		24.3571-1774.5 240626	TRW - Halter
			➔	04/08→; +PR 1LY; 		24.3571-9755.5 241113	ATE - Halter
			➔	04/08→; +PR 1LT; 		24.3571-9755.5 241113	ATE - Halter
			➔	04/08→; +PR 1LT; 		24.3571-9756.5 241114	ATE - Halter
			➔	04/08→; +PR 1LY; 		24.3571-9756.5 241114	ATE - Halter
			➔	04/08→; → 8K-C-715000; +PR 1KW; 		24.6243-1703.5 241229	TRW + EMot / - Halter + FSB
			➔	04/08→; → 8K-C-715000; +PR 1KW; 		24.6243-1704.5 241230	TRW + EMot / - Halter + FSB
			➔	8K-D-000001→; +PR 1KW / 2EH; 		24.6243-1707.5 241233	TRW + EMot / - Halter + FSB
			➔	8K-D-000001→; +PR 1KW / 2EH; 		24.6243-1708.5 241234	TRW + EMot / - Halter + FSB
			➔	04/08→; +PR 1KP; 		24.6243-1721.5 240782	TRW + EMot / - Halter + FSB
			➔	04/08→; +PR 1KP; 		24.6243-1722.5 240783	TRW + EMot / - Halter + FSB
1.8 TFSI	125	11/11→12/15	➔	01/12→; +PR 1LD; 		24.3571-1771.5 241203	TRW - Halter
1.8 TFSI quattro	125	11/11→12/15	➔	01/12→; +PR 1LD; 		24.3571-1772.5 241204	TRW - Halter
			➔	01/12→; +PR 1LA / 1LB; 		24.3571-1773.5 240625	TRW - Halter
			➔	01/12→; +PR 1LA / 1LB; 		24.3571-1774.5 240626	TRW - Halter
			➔	01/12→; +PR 1LY; 		24.3571-9755.5 241113	ATE - Halter
			➔	01/12→; +PR 1LT; 		24.3571-9755.5 241113	ATE - Halter
			➔	01/12→; +PR 1LT; 		24.3571-9756.5 241114	ATE - Halter
			➔	01/12→; +PR 1LY; 		24.3571-9756.5 241114	ATE - Halter
			➔	01/12→; +PR 1KW; → 8K-C-715000; 		24.6243-1703.5 241229	TRW + EMot / - Halter + FSB
			➔	01/12→; +PR 1KW; → 8K-C-715000; 		24.6243-1704.5 241230	TRW + EMot / - Halter + FSB
			➔	8K-D-000001→; +PR 1KW / 2EH; 		24.6243-1707.5 241233	TRW + EMot / - Halter + FSB
			➔	8K-D-000001→; +PR 1KW / 2EH; 		24.6243-1708.5 241234	TRW + EMot / - Halter + FSB
			➔	01/12→; +PR 1KP; 		24.6243-1721.5 240782	TRW + EMot / - Halter + FSB
			➔	01/12→; +PR 1KP; 		24.6243-1722.5 240783	TRW + EMot / - Halter + FSB
2.0 TDI	110 - 140	05/13→12/15	➔	+PR 1LD; 		24.3571-1771.5 241203	TRW - Halter
2.0 TDI quattro	110 - 140	05/13→12/15	➔	+PR 1LD; 		24.3571-1772.5 241204	TRW - Halter
2.0 TFSI	165	05/13→12/15	➔	+PR 1LA / 1LB; 		24.3571-1773.5 240625	TRW - Halter
2.0 TFSI quattro	165	05/13→12/15	➔	+PR 1LA / 1LB; 		24.3571-1774.5 240626	TRW - Halter
			➔	+PR 1LY; 		24.3571-9755.5 241113	ATE - Halter
			➔	+PR 1LT; 		24.3571-9755.5 241113	ATE - Halter
			➔	+PR 1LY; 		24.3571-9756.5 241114	ATE - Halter
			➔	+PR 1LT; 		24.3571-9756.5 241114	ATE - Halter
			➔	+PR 1KW / 2EH; 		24.6243-1707.5 241233	TRW + EMot / - Halter + FSB
			➔	+PR 1KW / 2EH; 		24.6243-1708.5 241234	TRW + EMot / - Halter + FSB
			➔	+PR 1KP; 		24.6243-1721.5 240782	TRW + EMot / - Halter + FSB
			➔	+PR 1KP; 		24.6243-1722.5 240783	TRW + EMot / - Halter + FSB
2.7 TDI	140	04/08→03/12	➔	06/08→; +PR 1LD;		24.3571-1771.5 241203	TRW - Halter
			➔	06/08→; +PR 1LD;		24.3571-1772.5 241204	TRW - Halter
			➔	06/08→; +PR 1LA / 1LB;		24.3571-1773.5 240625	TRW - Halter
			➔	06/08→; +PR 1LA / 1LB;		24.3571-1774.5 240626	TRW - Halter
			➔	06/08→; +PR 1LY;		24.3571-9755.5 241113	ATE - Halter
			➔	06/08→; +PR 1LT;		24.3571-9755.5 241113	ATE - Halter
→							









	kw					! #			
AUDI - A4 B8 Avant (8K5) 11/07→12/15									
Bremssattel									
2.7 TDI	140	04/08→03/12	←	06/08→; +PR 1LT; 			24.3571-9756.5	241114	ATE - Halter
			←	06/08→; +PR 1LY; 			24.3571-9756.5	241114	ATE - Halter
			→	06/08→; → 8K-C-715000; +PR 1KW; 			24.6243-1703.5	241229	TRW + EMot / - Halter + FSB
			→	06/08→; → 8K-C-715000; +PR 1KW; 			24.6243-1704.5	241230	TRW + EMot / - Halter + FSB
			→	8K-D-000001→; +PR 1KW / 2EH; 			24.6243-1707.5	241233	TRW + EMot / - Halter + FSB
			→	8K-D-000001→; +PR 1KW / 2EH; 			24.6243-1708.5	241234	TRW + EMot / - Halter + FSB
			→	06/08→; +PR 1KP; 			24.6243-1721.5	240782	TRW + EMot / - Halter + FSB
			→	06/08→; +PR 1KP; 			24.6243-1722.5	240783	TRW + EMot / - Halter + FSB
S4 quattro	245	11/08→12/15	→	8K-C-715000; +PR 1KE; 			24.6243-1705.5	241231	TRW + EMot / - Halter + FSB
			→	8K-C-715000; +PR 1KE; 			24.6243-1706.5	241232	TRW + EMot / - Halter + FSB
Halter, Bremssattel									
1.8 TFSI	88	04/08→12/15	←	+PR 1LT			11.0230-0783.1	260133	ATE
1.8 TFSI quattro	118	09/08→03/12							
2.0 TDI	88 - 140	04/08→12/15	←	+PR 1LY			11.0230-0783.1	260133	ATE
2.0 TDI quattro	105 - 140	04/08→12/15							
2.0 TFSI	132 - 165	06/08→12/15							
2.0 TFSI flexible fuel	132	11/09→12/15							
2.0 TFSI flexible fuel quattro	132	11/09→12/15							
2.0 TFSI quattro	155 - 165	06/08→12/15							
2.7 TDI	120	06/08→03/12							
3.0 TDI	150	11/11→12/15							
3.0 TDI quattro	155 - 180	04/08→12/15							
3.0 TFSI quattro	200	02/12→12/15							
3.2 FSI	195	09/08→03/12							
3.2 FSI quattro	195	04/08→03/12							
1.8 TFSI	118	11/07→03/12	←	04/08→; +PR 1LT			11.0230-0783.1	260133	ATE
			←	04/08→; +PR 1LY			11.0230-0783.1	260133	ATE
1.8 TFSI	125	11/11→12/15	←	01/12→; +PR 1LT			11.0230-0783.1	260133	ATE
			←	01/12→; +PR 1LY			11.0230-0783.1	260133	ATE
1.8 TFSI quattro	125	11/11→12/15	←	01/12→; +PR 1LT			11.0230-0783.1	260133	ATE
			←	01/12→; +PR 1LY			11.0230-0783.1	260133	ATE
2.7 TDI	140	04/08→03/12	←	06/08→; +PR 1LT			11.0230-0783.1	260133	ATE
			←	06/08→; +PR 1LY			11.0230-0783.1	260133	ATE
Feder, Bremssattel									
1.8 TFSI	88	04/08→12/15	←	+PR 1LT	2		11.8116-0351.1	390538	ATE
1.8 TFSI quattro	118	09/08→03/12							
2.0 TDI	88 - 140	04/08→12/15	←	+PR 1LY	2		11.8116-0351.1	390538	ATE
2.0 TDI quattro	105 - 140	04/08→12/15							
2.0 TFSI	132 - 165	06/08→12/15							
2.0 TFSI flexible fuel	132	11/09→12/15							
2.0 TFSI flexible fuel quattro	132	11/09→12/15							
2.0 TFSI quattro	155 - 165	06/08→12/15							
2.7 TDI	120	06/08→03/12							
3.0 TDI	150	11/11→12/15							
3.0 TDI quattro	155 - 180	04/08→12/15							
3.0 TFSI quattro	200	02/12→12/15							
3.2 FSI	195	09/08→03/12							
3.2 FSI quattro	195	04/08→03/12							
1.8 TFSI	118	11/07→03/12	←	04/08→; +PR 1LT	2		11.8116-0351.1	390538	ATE
			←	04/08→; +PR 1LY	2		11.8116-0351.1	390538	ATE
1.8 TFSI	125	11/11→12/15	←	01/12→; +PR 1LT	2		11.8116-0351.1	390538	ATE
			←	01/12→; +PR 1LY	2		11.8116-0351.1	390538	ATE
1.8 TFSI quattro	125	11/11→12/15	←	01/12→; +PR 1LT	2		11.8116-0351.1	390538	ATE
			←	01/12→; +PR 1LY	2		11.8116-0351.1	390538	ATE
2.7 TDI	140	04/08→03/12	←	06/08→; +PR 1LT	2		11.8116-0351.1	390538	ATE
			←	06/08→; +PR 1LY	2		11.8116-0351.1	390538	ATE
Führungshülzensatz, Bremssattel									
1.8 TFSI	88	04/08→12/15	←	+PR 1LT			11.0101-5409.2	260035	ATE
1.8 TFSI quattro	118	09/08→03/12	→						

	kw			 	! #		
AUDI - A4 B8 Avant (8K5) 11/07→12/15							
Führungshülzensatz, Bremsattel							
2.0 TDI	88 - 140	04/08→12/15	←	+PR 1LY		11.0101-5409.2 260035	ATE
2.0 TDI quattro	105 - 140	04/08→12/15					
2.0 TFSI	132 - 165	06/08→12/15					
2.0 TFSI flexible fuel	132	11/09→12/15					
2.0 TFSI flexible fuel quattro	132	11/09→12/15					
2.0 TFSI quattro	155 - 165	06/08→12/15					
2.7 TDI	120	06/08→03/12					
3.0 TDI	150	11/11→12/15					
3.0 TDI quattro	155 - 180	04/08→12/15					
3.0 TFSI quattro	200	02/12→12/15					
3.2 FSI	195	09/08→03/12					
3.2 FSI quattro	195	04/08→03/12					
1.8 TFSI	118	11/07→03/12	←	04/08→; +PR 1LT		11.0101-5409.2 260035	ATE
			←	04/08→; +PR 1LY		11.0101-5409.2 260035	ATE
1.8 TFSI	125	11/11→12/15	←	01/12→; +PR 1LT		11.0101-5409.2 260035	ATE
1.8 TFSI quattro	125	11/11→12/15	←	01/12→; +PR 1LY		11.0101-5409.2 260035	ATE
2.7 TDI	140	04/08→03/12	←	06/08→; +PR 1LT		11.0101-5409.2 260035	ATE
			←	06/08→; +PR 1LY		11.0101-5409.2 260035	ATE
Führungsbolzen, Bremsattel							
1.8 TFSI	88	04/08→12/15		+PR 1LT	2	11.8171-0008.1 990049	ATE
1.8 TFSI quattro	118	09/08→03/12					
2.0 TDI	88 - 140	04/08→12/15		+PR 1LY	2	11.8171-0008.1 990049	ATE
2.0 TDI quattro	105 - 140	04/08→12/15					
2.0 TFSI	132 - 165	06/08→12/15					
2.0 TFSI flexible fuel	132	11/09→12/15					
2.0 TFSI flexible fuel quattro	132	11/09→12/15					
2.0 TFSI quattro	155 - 165	06/08→12/15					
2.7 TDI	120	06/08→03/12					
3.0 TDI	150	11/11→12/15					
3.0 TDI quattro	155 - 180	04/08→12/15					
3.0 TFSI quattro	200	02/12→12/15					
3.2 FSI	195	09/08→03/12					
3.2 FSI quattro	195	04/08→03/12					
1.8 TFSI	118	11/07→03/12		04/08→; +PR 1LT	2	11.8171-0008.1 990049	ATE
				04/08→; +PR 1LY	2	11.8171-0008.1 990049	ATE
1.8 TFSI	125	11/11→12/15		01/12→; +PR 1LT	2	11.8171-0008.1 990049	ATE
1.8 TFSI quattro	125	11/11→12/15		01/12→; +PR 1LY	2	11.8171-0008.1 990049	ATE
2.7 TDI	140	04/08→03/12		06/08→; +PR 1LT	2	11.8171-0008.1 990049	ATE
				06/08→; +PR 1LY	2	11.8171-0008.1 990049	ATE
Bremsschlauch							
1.8 TFSI	88	04/08→12/15	←		2	83.7713-0476.3 331116	L= 472
1.8 TFSI quattro	118	09/08→03/12					
2.0 TDI	88 - 140	04/08→12/15	→		2	24.5140-0396.3 331372	L= 396
2.0 TDI quattro	105 - 140	04/08→12/15					
2.0 TFSI	132 - 165	06/08→12/15					
2.0 TFSI flexible fuel	132	11/09→12/15					
2.0 TFSI flexible fuel quattro	132	11/09→12/15					
2.0 TFSI quattro	155 - 165	06/08→12/15					
2.7 TDI	120	06/08→03/12					
3.0 TDI	150	11/11→12/15					
3.0 TDI quattro	155 - 180	04/08→12/15					
3.0 TFSI quattro	200	02/12→12/15					
3.2 FSI	195	09/08→03/12					
3.2 FSI quattro	195	04/08→03/12					
S4 quattro	245	11/08→12/15					
1.8 TFSI	118	11/07→03/12	←	04/08→	2	83.7713-0476.3 331116	L= 472
→							

	kw					! #		
AUDI - A4 B8 Avant (8K5) 11/07→12/15								
Bremsschlauch								
1.8 TFSI	118	11/07→03/12	➡	04/08→		2	24.5140-0396.3 331372	L= 396
1.8 TFSI	125	11/11→12/15	⬅	01/12→		2	83.7713-0476.3 331116	L= 472
1.8 TFSI quattro	125	11/11→12/15	➡	01/12→		2	24.5140-0396.3 331372	L= 396
2.7 TDI	140	04/08→03/12	⬅	06/08→		2	83.7713-0476.3 331116	L= 472
			➡	06/08→		2	24.5140-0396.3 331372	L= 396
RS4 quattro	331	05/12→08/15	➡			2	24.5140-0396.3 331372	L= 396
AUDI - A4 B9 (8W2, 8WC) 05/15→								
Bremssattel								
1.4 TFSI	110	08/15→11/19	⬅	+PR 1LC; 			24.4426-7017.5 230165	ATE
2.0 TDI	90 - 140	05/15→	⬅	+PR 1LC; 			24.4426-7018.5 230166	ATE
2.0 TDI quattro	110 - 140	09/15→11/19	⬅	+PR 1LE; 			24.4426-7019.5 230161	ATE
2.0 TFSI	140 - 185	05/15→	⬅	+PR 1LE; 			24.4426-7020.5 230162	ATE
2.0 TFSI Mild Hybrid	185	05/17→11/19	⬅	+PR 1LD; 			24.4446-7001.5 230155	ATE
2.0 TFSI Mild Hybrid quattro	185	05/17→11/19	⬅	+PR 1LD; 			24.4446-7002.5 230156	ATE
2.0 TFSI quattro	183 - 185	05/15→	⬅	+PR 1LF; 			24.4446-7003.5 230157	ATE
			⬅	+PR 1LF; 			24.4446-7004.5 230158	ATE
3.0 TDI	160	09/15→08/18	➡	+PR 1KD / 1KE; 			24.6242-1709.5 241563	TRW + EMot / - Halter + FSB
3.0 TDI quattro	160 - 200	05/15→08/18	➡	+PR 1KD / 1KE; 			24.6242-1710.5 241564	TRW + EMot / - Halter + FSB
30 TDI	90	05/16→11/19	➡	+PR 1KF / 1KJ; 			24.6243-1727.5 241565	TRW + EMot / - Halter + FSB
30 TDI Mild Hybrid	100	07/19→	➡					
35 TDI	110	08/15→11/19						
35 TDI Mild Hybrid	120	03/19→						
35 TFSI Mild Hybrid	110	12/18→11/19						
40 TDI	140	05/15→11/19						
40 TDI Mild Hybrid	150	09/20→						
40 TDI Mild Hybrid quattro	150	05/20→						
40 TDI quattro	140	09/15→11/19						
40 TFSI Mild Hybrid	140 - 150	05/17→						
40 TFSI Mild Hybrid quattro	150	06/20→						
45 TDI quattro	170	07/18→11/19						
45 TFSI Mild Hybrid	180	07/18→11/19						
45 TFSI Mild Hybrid quattro	180 - 195	07/18→						
50 TDI Mild Hybrid quattro	210	08/20→						
50 TDI quattro	210	07/18→11/19						
S4 quattro	260	05/16→11/19						
S4 TDI Mild Hybrid quattro	251 - 255	05/19→						
Feder, Bremssattel								
1.4 TFSI	110	08/15→11/19		+PR 1LA / 1LB		2	11.8116-0071.1 390605	ATE
2.0 TDI	90 - 140	05/15→						
2.0 TDI quattro	110 - 140	09/15→11/19						
2.0 TFSI	140 - 185	05/15→						
2.0 TFSI Mild Hybrid	185	05/17→11/19						
2.0 TFSI Mild Hybrid quattro	185	05/17→11/19						
2.0 TFSI quattro	183 - 185	05/15→						
3.0 TDI	160	09/15→08/18						
3.0 TDI quattro	160 - 200	05/15→08/18						
30 TDI	90	05/16→11/19						
30 TDI Mild Hybrid	100	07/19→						
35 TDI	110	08/15→11/19						
35 TDI Mild Hybrid	120	03/19→						
35 TFSI Mild Hybrid	110	12/18→11/19						
40 TDI	140	05/15→11/19						
40 TDI Mild Hybrid	150	09/20→						
40 TDI Mild Hybrid quattro	150	05/20→						
40 TDI quattro	140	09/15→11/19						
40 TFSI Mild Hybrid	140 - 150	05/17→						
40 TFSI Mild Hybrid quattro	150	06/20→						
→								



	kW			 	! #		
AUDI - A4 B9 (8W2, 8WC) 05/15→							
Feder, Bremssattel							
45 TDI quattro	170	07/18→11/19		+PR 1LA / 1LB	2	11.8116-0071.1 390605	ATE
45 TFSI Mild Hybrid	180	07/18→11/19					
45 TFSI Mild Hybrid quattro	180 - 195	07/18→					
50 TDI Mild Hybrid quattro	210	08/20→					
50 TDI quattro	210	07/18→11/19					
S4 quattro	260	05/16→11/19					
S4 TDI Mild Hybrid quattro	251 - 255	05/19→					
Führungshülzensatz, Bremssattel							
1.4 TFSI	110	08/15→11/19	←	+PR 1LA / 1LB		11.0101-5407.2 260011	ATE
2.0 TDI	90 - 140	05/15→					
2.0 TDI quattro	110 - 140	09/15→11/19					
2.0 TFSI	140 - 185	05/15→					
2.0 TFSI Mild Hybrid	185	05/17→11/19					
2.0 TFSI Mild Hybrid quattro	185	05/17→11/19					
2.0 TFSI quattro	183 - 185	05/15→					
3.0 TDI	160	09/15→08/18					
3.0 TDI quattro	160 - 200	05/15→08/18					
30 TDI	90	05/16→11/19					
30 TDI Mild Hybrid	100	07/19→					
35 TDI	110	08/15→11/19					
35 TDI Mild Hybrid	120	03/19→					
35 TFSI Mild Hybrid	110	12/18→11/19					
40 TDI	140	05/15→11/19					
40 TDI Mild Hybrid	150	09/20→					
40 TDI Mild Hybrid quattro	150	05/20→					
40 TDI quattro	140	09/15→11/19					
40 TFSI Mild Hybrid	140 - 150	05/17→					
40 TFSI Mild Hybrid quattro	150	06/20→					
45 TDI quattro	170	07/18→11/19					
45 TFSI Mild Hybrid	180	07/18→11/19					
45 TFSI Mild Hybrid quattro	180 - 195	07/18→					
50 TDI Mild Hybrid quattro	210	08/20→					
50 TDI quattro	210	07/18→11/19					
S4 quattro	260	05/16→11/19					
S4 TDI Mild Hybrid quattro	251 - 255	05/19→					
Führungsbolzen, Bremssattel							
1.4 TFSI	110	08/15→11/19		+PR 1LA / 1LB	2	11.8171-0008.1 990049	ATE
2.0 TDI	90 - 140	05/15→					
2.0 TDI quattro	110 - 140	09/15→11/19					
2.0 TFSI	140 - 185	05/15→					
2.0 TFSI Mild Hybrid	185	05/17→11/19					
2.0 TFSI Mild Hybrid quattro	185	05/17→11/19					
2.0 TFSI quattro	183 - 185	05/15→					
3.0 TDI	160	09/15→08/18					
3.0 TDI quattro	160 - 200	05/15→08/18					
30 TDI	90	05/16→11/19					
30 TDI Mild Hybrid	100	07/19→					
35 TDI	110	08/15→11/19					
35 TDI Mild Hybrid	120	03/19→					
35 TFSI Mild Hybrid	110	12/18→11/19					
40 TDI	140	05/15→11/19					
40 TDI Mild Hybrid	150	09/20→					
40 TDI Mild Hybrid quattro	150	05/20→					
40 TDI quattro	140	09/15→11/19					
40 TFSI Mild Hybrid	140 - 150	05/17→					
40 TFSI Mild Hybrid quattro	150	06/20→					
45 TDI quattro	170	07/18→11/19					
→							

AUDI - A4 B9 (8W2, 8WC) 05/15→

Führungsbolzen, Bremsattel

45 TFSI Mild Hybrid	180	07/18→11/19		+PR 1LA / 1LB	2	11.8171-0008.1	990049	ATE
45 TFSI Mild Hybrid quattro	180 - 195	07/18→						
50 TDI Mild Hybrid quattro	210	08/20→						
50 TDI quattro	210	07/18→11/19						
S4 quattro	260	05/16→11/19						
S4 TDI Mild Hybrid quattro	251 - 255	05/19→						



















Bremsschlauch







1.4 TFSI	110	08/15→11/19		+PR 1LA / 1LB;		24.5141-0637.3	331628	L= 637
2.0 TDI	90 - 140	05/15→		+PR 1LA / 1LB;		24.5141-0638.3	331629	L= 637
2.0 TDI quattro	110 - 140	09/15→11/19		+PR 1LC / 1LD / 1LE / 1LF;		24.5152-0316.3	331656	L= 318 mit Rohrleitung
2.0 TFSI	140 - 185	05/15→		+PR 1LC / 1LD / 1LE / 1LF;		24.5152-0317.3	331657	L= 318 mit Rohrleitung
2.0 TFSI Mild Hybrid	185	05/17→11/19		+PR 1LL / 1ZA / 1ZC / 1ZK;		24.5152-0318.3	331658	L= 318 mit Rohrleitung
2.0 TFSI Mild Hybrid quattro	185	05/17→11/19		+PR 1LL / 1ZA / 1ZC / 1ZK;		24.5152-0319.3	331659	L= 318 mit Rohrleitung
2.0 TFSI quattro	183 - 185	05/15→			2	24.5147-0294.3	331654	L= 294
3.0 TDI	160	09/15→08/18						
3.0 TDI quattro	160 - 200	05/15→08/18						
30 TDI	90	05/16→11/19						
30 TDI Mild Hybrid	100	07/19→						
35 TDI	110	08/15→11/19						
35 TDI Mild Hybrid	120	03/19→						
35 TFSI Mild Hybrid	110	12/18→11/19						
40 TDI	140	05/15→11/19						
40 TDI Mild Hybrid	150	09/20→						
40 TDI Mild Hybrid quattro	150	05/20→						
40 TDI quattro	140	09/15→11/19						
40 TFSI Mild Hybrid	140 - 150	05/17→						
40 TFSI Mild Hybrid quattro	150	06/20→						
45 TDI quattro	170	07/18→11/19						
45 TFSI Mild Hybrid	180	07/18→11/19						
45 TFSI Mild Hybrid quattro	180 - 195	07/18→						
50 TDI Mild Hybrid quattro	210	08/20→						
50 TDI quattro	210	07/18→11/19						
S4 quattro	260	05/16→11/19						
S4 TDI Mild Hybrid quattro	251 - 255	05/19→						

AUDI - A4 B9 Avant (8W5, 8WD) 08/15→

Bremssattel

1.4 TFSI	110	02/16→10/19		+PR 1LC;		24.4426-7017.5	230165	ATE
2.0 TDI	90 - 140	08/15→10/19		+PR 1LC;		24.4426-7018.5	230166	ATE
2.0 TDI quattro	110 - 140	10/15→10/19		+PR 1LE;		24.4426-7019.5	230161	ATE
2.0 TFSI	140 - 185	08/15→		+PR 1LE;		24.4426-7020.5	230162	ATE
2.0 TFSI g-tron	125	11/16→10/19		+PR 1LD;		24.4446-7001.5	230155	ATE
2.0 TFSI Mild Hybrid	185	05/17→10/19		+PR 1LD;		24.4446-7002.5	230156	ATE
2.0 TFSI Mild Hybrid quattro	185	11/18→		+PR 1LF;		24.4446-7003.5	230157	ATE
2.0 TFSI quattro	183 - 185	08/15→10/19		+PR 1LF;		24.4446-7004.5	230158	ATE
3.0 TDI	160	10/15→08/18		+PR 1KD / 1KE;		24.6242-1709.5	241563	TRW + EMot / - Halter + FSB
3.0 TDI quattro	160 - 200	08/15→08/18		+PR 1KD / 1KE;		24.6242-1710.5	241564	TRW + EMot / - Halter + FSB
30 TDI	90	10/18→10/19		+PR 1KF / 1KJ;		24.6243-1727.5	241565	TRW + EMot / - Halter + FSB
30 TDI Mild Hybrid	100	07/19→						
35 TDI	110	10/18→10/19						
35 TDI Mild Hybrid	120	07/19→						
35 TFSI Mild Hybrid	110	12/18→10/19						
40 TDI	140	10/18→05/19						
40 TDI Mild Hybrid	150	09/20→						
40 TDI Mild Hybrid quattro	150	05/20→						
40 TDI quattro	140	10/18→09/20						
40 TFSI g-tron	125	11/16→10/19						
40 TFSI Mild Hybrid	140 - 150	05/17→						

	kW			 	! #		
AUDI - A4 B9 Avant (8W5, 8WD) 08/15→							
Bremssattel							
40 TFSI Mild Hybrid quattro	150	06/20→	←	+PR 1LC; 		24.4426-7017.5 230165	ATE
45 TDI quattro	170	07/18→10/19	←	+PR 1LC; 		24.4426-7018.5 230166	ATE
45 TFSI Mild Hybrid quattro	180	07/18→10/19	←	+PR 1LE; 		24.4426-7019.5 230161	ATE
45 TFSI Mild Hybrid quattro	180 - 195	07/18→	←	+PR 1LE; 		24.4426-7020.5 230162	ATE
50 TDI Mild Hybrid quattro	210	08/20→	←	+PR 1LD; 		24.4446-7001.5 230155	ATE
50 TDI quattro	210	07/18→10/19	←	+PR 1LD; 		24.4446-7002.5 230156	ATE
S4 quattro	260	05/16→10/19	←	+PR 1LF; 		24.4446-7003.5 230157	ATE
S4 TDI Mild Hybrid quattro	251 - 255	05/19→	←	+PR 1LF; 		24.4446-7004.5 230158	ATE
			→	+PR 1KD / 1KE; 		24.6242-1709.5 241563	TRW + EMot / - Halter + FSB
			→	+PR 1KD / 1KE; 		24.6242-1710.5 241564	TRW + EMot / - Halter + FSB
			→	+PR 1KF / 1KJ; 		24.6243-1727.5 241565	TRW + EMot / - Halter + FSB
Feder, Bremssattel							
1.4 TFSI	110	02/16→10/19		+PR 1LA / 1LB	2	11.8116-0071.1 390605	ATE
2.0 TDI	90 - 140	08/15→10/19					
2.0 TDI quattro	110 - 140	10/15→10/19					
2.0 TFSI	140 - 185	08/15→					
2.0 TFSI g-tron	125	11/16→10/19					
2.0 TFSI Mild Hybrid	185	05/17→10/19					
2.0 TFSI Mild Hybrid quattro	185	11/18→					
2.0 TFSI quattro	183 - 185	08/15→10/19					
3.0 TDI	160	10/15→08/18					
3.0 TDI quattro	160 - 200	08/15→08/18					
30 TDI	90	10/18→10/19					
30 TDI Mild Hybrid	100	07/19→					
35 TDI	110	10/18→10/19					
35 TDI Mild Hybrid	120	07/19→					
35 TFSI Mild Hybrid	110	12/18→10/19					
40 TDI	140	10/18→05/19					
40 TDI Mild Hybrid	150	09/20→					
40 TDI Mild Hybrid quattro	150	05/20→					
40 TDI quattro	140	10/18→09/20					
40 TFSI g-tron	125	11/16→10/19					
40 TFSI Mild Hybrid	140 - 150	05/17→					
40 TFSI Mild Hybrid quattro	150	06/20→					
45 TDI quattro	170	07/18→10/19					
45 TFSI Mild Hybrid	180	07/18→10/19					
45 TFSI Mild Hybrid quattro	180 - 195	07/18→					
50 TDI Mild Hybrid quattro	210	08/20→					
50 TDI quattro	210	07/18→10/19					
S4 quattro	260	05/16→10/19					
S4 TDI Mild Hybrid quattro	251 - 255	05/19→					
Führungshülzensatz, Bremssattel							
1.4 TFSI	110	02/16→10/19	←	+PR 1LA / 1LB		11.0101-5407.2 260011	ATE
2.0 TDI	90 - 140	08/15→10/19					
2.0 TDI quattro	110 - 140	10/15→10/19					
2.0 TFSI	140 - 185	08/15→					
2.0 TFSI g-tron	125	11/16→10/19					
2.0 TFSI Mild Hybrid	185	05/17→10/19					
2.0 TFSI Mild Hybrid quattro	185	11/18→					
2.0 TFSI quattro	183 - 185	08/15→10/19					
3.0 TDI	160	10/15→08/18					
3.0 TDI quattro	160 - 200	08/15→08/18					
30 TDI	90	10/18→10/19					
30 TDI Mild Hybrid	100	07/19→					
35 TDI	110	10/18→10/19					
35 TDI Mild Hybrid	120	07/19→					
35 TFSI Mild Hybrid	110	12/18→10/19					

	kw			 	! #		
AUDI - A4 B9 Avant (8W5, 8WD) 08/15→							
Führungshülzensatz, Bremsattel							
40 TDI	140	10/18→05/19	←	+PR 1LA / 1LB		11.0101-5407.2 260011	ATE
40 TDI Mild Hybrid	150	09/20→					
40 TDI Mild Hybrid quattro	150	05/20→					
40 TDI quattro	140	10/18→09/20					
40 TFSI g-tron	125	11/16→10/19					
40 TFSI Mild Hybrid	140 - 150	05/17→					
40 TFSI Mild Hybrid quattro	150	06/20→					
45 TDI quattro	170	07/18→10/19					
45 TFSI Mild Hybrid	180	07/18→10/19					
45 TFSI Mild Hybrid quattro	180 - 195	07/18→					
50 TDI Mild Hybrid quattro	210	08/20→					
50 TDI quattro	210	07/18→10/19					
S4 quattro	260	05/16→10/19					
S4 TDI Mild Hybrid quattro	251 - 255	05/19→					
Führungsbolzen, Bremsattel							
1.4 TFSI	110	02/16→10/19		+PR 1LA / 1LB	2	11.8171-0008.1 990049	ATE
2.0 TDI	90 - 140	08/15→10/19					
2.0 TDI quattro	110 - 140	10/15→10/19					
2.0 TFSI	140 - 185	08/15→					
2.0 TFSI g-tron	125	11/16→10/19					
2.0 TFSI Mild Hybrid	185	05/17→10/19					
2.0 TFSI Mild Hybrid quattro	185	11/18→					
2.0 TFSI quattro	183 - 185	08/15→10/19					
3.0 TDI	160	10/15→08/18					
3.0 TDI quattro	160 - 200	08/15→08/18					
30 TDI	90	10/18→10/19					
30 TDI Mild Hybrid	100	07/19→					
35 TDI	110	10/18→10/19					
35 TDI Mild Hybrid	120	07/19→					
35 TFSI Mild Hybrid	110	12/18→10/19					
40 TDI	140	10/18→05/19					
40 TDI Mild Hybrid	150	09/20→					
40 TDI Mild Hybrid quattro	150	05/20→					
40 TDI quattro	140	10/18→09/20					
40 TFSI g-tron	125	11/16→10/19					
40 TFSI Mild Hybrid	140 - 150	05/17→					
40 TFSI Mild Hybrid quattro	150	06/20→					
45 TDI quattro	170	07/18→10/19					
45 TFSI Mild Hybrid	180	07/18→10/19					
45 TFSI Mild Hybrid quattro	180 - 195	07/18→					
50 TDI Mild Hybrid quattro	210	08/20→					
50 TDI quattro	210	07/18→10/19					
S4 quattro	260	05/16→10/19					
S4 TDI Mild Hybrid quattro	251 - 255	05/19→					
Bremsschlauch							
1.4 TFSI	110	02/16→10/19	←	+PR 1LA / 1LB; ☐		24.5141-0637.3 331628	L= 637
2.0 TDI	90 - 140	08/15→10/19	←	+PR 1LA / 1LB; ☐		24.5141-0638.3 331629	L= 637
2.0 TDI quattro	110 - 140	10/15→10/19	←	+PR 1LC / 1LD / 1LE / 1LF; ☐		24.5152-0316.3 331656	L= 318 mit Rohrleitung
2.0 TFSI	140 - 185	08/15→	←	+PR 1LC / 1LD / 1LE / 1LF; ☐		24.5152-0317.3 331657	L= 318 mit Rohrleitung
2.0 TFSI g-tron	125	11/16→10/19	←	+PR 1LL / 1ZA / 1ZC / 1ZK; ☐		24.5152-0318.3 331658	L= 318 mit Rohrleitung
2.0 TFSI Mild Hybrid	185	05/17→10/19	←	+PR 1LL / 1ZA / 1ZC / 1ZK; ☐		24.5152-0319.3 331659	L= 318 mit Rohrleitung
2.0 TFSI Mild Hybrid quattro	185	11/18→	→		2	24.5147-0294.3 331654	L= 294
2.0 TFSI quattro	183 - 185	08/15→10/19					
3.0 TDI	160	10/15→08/18					
3.0 TDI quattro	160 - 200	08/15→08/18					
30 TDI	90	10/18→10/19					
30 TDI Mild Hybrid	100	07/19→					
→							

AUDI - A4 B9 Avant (8W5, 8WD) 08/15→

Bremsschlauch





























































35 TDI	110	10/18→10/19	←	+PR 1LA / 1LB;		24.5141-0637.3	331628	L= 637
35 TDI Mild Hybrid	120	07/19→						
35 TFSI Mild Hybrid	110	12/18→10/19	←	+PR 1LA / 1LB;		24.5141-0638.3	331629	L= 637
40 TDI	140	10/18→05/19	←	+PR 1LC / 1LD / 1LE / 1LF;		24.5152-0316.3	331656	L= 318 mit Rohrleitung
40 TDI Mild Hybrid	150	09/20→						
40 TDI Mild Hybrid quattro	150	05/20→	←	+PR 1LC / 1LD / 1LE / 1LF;		24.5152-0317.3	331657	L= 318 mit Rohrleitung
40 TDI quattro	140	10/18→09/20	←	+PR 1LL / 1ZA / 1ZC / 1ZK;		24.5152-0318.3	331658	L= 318 mit Rohrleitung
40 TFSI g-tron	125	11/16→10/19	←	+PR 1LL / 1ZA / 1ZC / 1ZK;		24.5152-0319.3	331659	L= 318 mit Rohrleitung
40 TFSI Mild Hybrid	140 -	05/17→						
	150		→		2	24.5147-0294.3	331654	L= 294
40 TFSI Mild Hybrid quattro	150	06/20→						
45 TDI quattro	170	07/18→10/19						
45 TFSI Mild Hybrid	180	07/18→10/19						
45 TFSI Mild Hybrid quattro	180 -	07/18→						
	195							
50 TDI Mild Hybrid quattro	210	08/20→						
50 TDI quattro	210	07/18→10/19						
S4 quattro	260	05/16→10/19						
S4 TDI Mild Hybrid quattro	251 -	05/19→						
	255							
RS4 quattro	331	10/17→	←	+PR 1LM / 1LX / 1LY / 1LZ;		24.5152-0318.3	331658	L= 318 mit Rohrleitung
			←	+PR 1LM / 1LX / 1LY / 1LZ;		24.5152-0319.3	331659	L= 318 mit Rohrleitung
			→		2	24.5147-0294.3	331654	L= 294

AUDI - A5 (8T3) 06/07→01/17





























































Bremssattel











1.8 TFSI	118	05/09→09/11	←	+PR 1LD;		24.3571-1771.5	241203	TRW - Halter
2.0 TDI	125	08/08→03/12	←	+PR 1LD;		24.3571-1772.5	241204	TRW - Halter
2.0 TDI quattro	125	08/08→03/12	←	+PR 1LD;		24.3571-1772.5	241204	TRW - Halter
2.0 TFSI	132 -	06/08→11/13	←	07/11→; +PR 1LA / 1LB;		24.3571-1773.5	240625	TRW - Halter
	155							
2.0 TFSI quattro	155	06/08→01/17	←	07/11→; +PR 1LA / 1LB;		24.3571-1774.5	240626	TRW - Halter
2.7 TDI	120	09/07→03/12	←	+PR 1LJ;		24.3571-1775.5	240627	TRW - Halter
			←	+PR 1LJ;		24.3571-1776.5	240628	TRW - Halter
			←	+PR 1LT;		24.3571-9755.5	241113	ATE - Halter
			←	+PR 1LT;		24.3571-9756.5	241114	ATE - Halter
			→	+PR 1KW; → 8K-B-999999;		24.6243-1703.5	241229	TRW + EMot / - Halter + FSB
			→	+PR 1KW; → 8K-B-999999;		24.6243-1704.5	241230	TRW + EMot / - Halter + FSB
			→	+PR 1KE;		24.6243-1705.5	241231	TRW + EMot / - Halter + FSB
			→	+PR 1KE;		24.6243-1706.5	241232	TRW + EMot / - Halter + FSB
			→	8K-C-000001→; +PR 1KW / 2EH;		24.6243-1707.5	241233	TRW + EMot / - Halter + FSB
			→	8K-C-000001→; +PR 1KW / 2EH;		24.6243-1708.5	241234	TRW + EMot / - Halter + FSB
			→	+PR 1KP;		24.6243-1721.5	240782	TRW + EMot / - Halter + FSB
			→	+PR 1KP;		24.6243-1722.5	240783	TRW + EMot / - Halter + FSB
1.8 TFSI	125	10/07→01/17	←	+PR 1LD;		24.3571-1771.5	241203	TRW - Halter
			←	+PR 1LD;		24.3571-1772.5	241204	TRW - Halter
			←	07/11→; +PR 1LA / 1LB;		24.3571-1773.5	240625	TRW - Halter
			←	07/11→; +PR 1LA / 1LB;		24.3571-1774.5	240626	TRW - Halter
			←	08/08→; +PR 1LJ;		24.3571-1775.5	240627	TRW - Halter
			←	08/08→; +PR 1LJ;		24.3571-1776.5	240628	TRW - Halter
			←	+PR 1LT;		24.3571-9755.5	241113	ATE - Halter
			←	+PR 1LT;		24.3571-9756.5	241114	ATE - Halter
			→	+PR 1KW; → 8K-B-999999;		24.6243-1703.5	241229	TRW + EMot / - Halter + FSB
			→	+PR 1KW; → 8K-B-999999;		24.6243-1704.5	241230	TRW + EMot / - Halter + FSB
			→	+PR 1KE;		24.6243-1705.5	241231	TRW + EMot / - Halter + FSB
			→	+PR 1KE;		24.6243-1706.5	241232	TRW + EMot / - Halter + FSB
			→	8K-C-000001→; +PR 1KW / 2EH;		24.6243-1707.5	241233	TRW + EMot / - Halter + FSB
			→	8K-C-000001→; +PR 1KW / 2EH;		24.6243-1708.5	241234	TRW + EMot / - Halter + FSB
			→	+PR 1KP;		24.6243-1721.5	240782	TRW + EMot / - Halter + FSB
			→	+PR 1KP;		24.6243-1722.5	240783	TRW + EMot / - Halter + FSB







→

	kw			 	! #			
AUDI - A5 (8T3) 06/07→01/17								
 Bremssattel								
1.8 TFSI 2.0 TDI 2.0 TDI quattro 2.0 TFSI 2.0 TFSI quattro 3.0 TDI quattro 3.0 TFSI quattro	130	05/15→01/17	←	+PR 1LD; 		24.3571-1771.5	241203	TRW - Halter
	140	09/13→01/17	←	+PR 1LD; 		24.3571-1772.5	241204	TRW - Halter
	130 - 140	12/11→01/17	←	+PR 1LD; 		24.3571-1773.5	240625	TRW - Halter
				←	+PR 1LA / 1LB; 		24.3571-1773.5	240625
	165 - 169	05/13→01/17	←	+PR 1LA / 1LB; 		24.3571-1774.5	240626	TRW - Halter
				←	+PR 1LJ; 		24.3571-1775.5	240627
	165 - 169	05/13→01/17	←	+PR 1LJ; 		24.3571-1776.5	240628	TRW - Halter
				←	+PR 1LT; 		24.3571-9755.5	241113
			←	+PR 1LT; 		24.3571-9756.5	241114	ATE - Halter
			→	+PR 1KE; 		24.6243-1705.5	241231	TRW + EMot / - Halter + FSB
			→	+PR 1KE; 		24.6243-1706.5	241232	TRW + EMot / - Halter + FSB
			→	+PR 1KW / 2EH; 		24.6243-1707.5	241233	TRW + EMot / - Halter + FSB
			→	+PR 1KW / 2EH; 		24.6243-1708.5	241234	TRW + EMot / - Halter + FSB
			→	+PR 1KP; 		24.6243-1721.5	240782	TRW + EMot / - Halter + FSB
			→	+PR 1KP; 		24.6243-1722.5	240783	TRW + EMot / - Halter + FSB
2.0 TDI	120	08/08→01/17	←	10/08→; +PR 1LD; 		24.3571-1771.5	241203	TRW - Halter
			←	10/08→; +PR 1LD; 		24.3571-1772.5	241204	TRW - Halter
			←	07/11→; +PR 1LA / 1LB; 		24.3571-1773.5	240625	TRW - Halter
			←	07/11→; +PR 1LA / 1LB; 		24.3571-1774.5	240626	TRW - Halter
			←	10/08→; +PR 1LJ; 		24.3571-1775.5	240627	TRW - Halter
			←	10/08→; +PR 1LJ; 		24.3571-1776.5	240628	TRW - Halter
			←	10/08→; +PR 1LT; 		24.3571-9755.5	241113	ATE - Halter
			←	10/08→; +PR 1LT; 		24.3571-9756.5	241114	ATE - Halter
			→	10/08→; +PR 1KW; → 8K-B-999999; 		24.6243-1703.5	241229	TRW + EMot / - Halter + FSB
			→	10/08→; +PR 1KW; → 8K-B-999999; 		24.6243-1704.5	241230	TRW + EMot / - Halter + FSB
			→	10/08→; +PR 1KE; 		24.6243-1705.5	241231	TRW + EMot / - Halter + FSB
			→	10/08→; +PR 1KE; 		24.6243-1706.5	241232	TRW + EMot / - Halter + FSB
			→	8K-C-000001→; +PR 1KW / 2EH; 		24.6243-1707.5	241233	TRW + EMot / - Halter + FSB
			→	8K-C-000001→; +PR 1KW / 2EH; 		24.6243-1708.5	241234	TRW + EMot / - Halter + FSB
			→	10/08→; +PR 1KP; 		24.6243-1721.5	240782	TRW + EMot / - Halter + FSB
→	10/08→; +PR 1KP; 		24.6243-1722.5	240783	TRW + EMot / - Halter + FSB			
2.0 TDI 3.0 TDI 3.0 TDI quattro	130 150 180	10/11→01/17 10/11→01/17 10/11→01/17	←	+PR 1LD; 		24.3571-1771.5	241203	TRW - Halter
			←	+PR 1LD; 		24.3571-1772.5	241204	TRW - Halter
			←	+PR 1LA / 1LB; 		24.3571-1773.5	240625	TRW - Halter
			←	+PR 1LA / 1LB; 		24.3571-1774.5	240626	TRW - Halter
			←	+PR 1LJ; 		24.3571-1775.5	240627	TRW - Halter
			←	+PR 1LJ; 		24.3571-1776.5	240628	TRW - Halter
			←	+PR 1LT; 		24.3571-9755.5	241113	ATE - Halter
			←	+PR 1LT; 		24.3571-9756.5	241114	ATE - Halter
			→	+PR 1KW; → 8K-B-999999; 		24.6243-1703.5	241229	TRW + EMot / - Halter + FSB
			→	+PR 1KW; → 8K-B-999999; 		24.6243-1704.5	241230	TRW + EMot / - Halter + FSB
			→	+PR 1KE; 		24.6243-1705.5	241231	TRW + EMot / - Halter + FSB
			→	+PR 1KE; 		24.6243-1706.5	241232	TRW + EMot / - Halter + FSB
			→	8K-C-000001→; +PR 1KW / 2EH; 		24.6243-1707.5	241233	TRW + EMot / - Halter + FSB
			→	8K-C-000001→; +PR 1KW / 2EH; 		24.6243-1708.5	241234	TRW + EMot / - Halter + FSB
			→	+PR 1KP; 		24.6243-1721.5	240782	TRW + EMot / - Halter + FSB
→	+PR 1KP; 		24.6243-1722.5	240783	TRW + EMot / - Halter + FSB			
2.0 TFSI quattro	162	03/12→01/17	←	05/13→; +PR 1LD; 		24.3571-1771.5	241203	TRW - Halter
			←	05/13→; +PR 1LD; 		24.3571-1772.5	241204	TRW - Halter
			←	05/13→; +PR 1LA / 1LB; 		24.3571-1773.5	240625	TRW - Halter
			←	05/13→; +PR 1LA / 1LB; 		24.3571-1774.5	240626	TRW - Halter
			←	05/13→; +PR 1LJ; 		24.3571-1775.5	240627	TRW - Halter
			←	05/13→; +PR 1LJ; 		24.3571-1776.5	240628	TRW - Halter
→								



	kw			 	! #			
AUDI - A5 (8T3) 06/07→01/17								
 Bremssattel								
2.0 TFSI quattro	162	03/12→01/17	←	05/13→; +PR 1LT; 		24.3571-9755.5	241113	ATE - Halter
			←	05/13→; +PR 1LT; 		24.3571-9756.5	241114	ATE - Halter
			→	05/13→; +PR 1KE; 		24.6243-1705.5	241231	TRW + EMot / - Halter + FSB
			→	05/13→; +PR 1KE; 		24.6243-1706.5	241232	TRW + EMot / - Halter + FSB
			→	05/13→; +PR 1KW / 2EH; 		24.6243-1707.5	241233	TRW + EMot / - Halter + FSB
			→	05/13→; +PR 1KW / 2EH; 		24.6243-1708.5	241234	TRW + EMot / - Halter + FSB
			→	05/13→; +PR 1KP; 		24.6243-1721.5	240782	TRW + EMot / - Halter + FSB
			→	05/13→; +PR 1KP; 		24.6243-1722.5	240783	TRW + EMot / - Halter + FSB
2.7 TDI 3.0 TDI quattro 3.2 FSI 3.2 FSI quattro	140 176 195 195	06/07→03/12 06/07→03/12 06/07→03/12 06/07→03/12	←	+PR 1LD; 		24.3571-1771.5	241203	TRW - Halter
			←	+PR 1LD; 		24.3571-1772.5	241204	TRW - Halter
			←	→ 06/07; +PR 1LA; 		24.3571-1773.5	240625	TRW - Halter
			←	07/07→; +PR 1LA / 1LB; 		24.3571-1773.5	240625	TRW - Halter
			←	→ 06/07; +PR 1LA; 		24.3571-1774.5	240626	TRW - Halter
			←	07/07→; +PR 1LA / 1LB; 		24.3571-1774.5	240626	TRW - Halter
			←	+PR 1LJ; 		24.3571-1775.5	240627	TRW - Halter
			←	+PR 1LJ; 		24.3571-1776.5	240628	TRW - Halter
			←	+PR 1LT; 		24.3571-9755.5	241113	ATE - Halter
			←	+PR 1LT; 		24.3571-9756.5	241114	ATE - Halter
			→	+PR 1KW; → 8K-B-999999; 		24.6243-1703.5	241229	TRW + EMot / - Halter + FSB
			→	+PR 1KW; → 8K-B-999999; 		24.6243-1704.5	241230	TRW + EMot / - Halter + FSB
			→	+PR 1KE; 		24.6243-1705.5	241231	TRW + EMot / - Halter + FSB
			→	+PR 1KE; 		24.6243-1706.5	241232	TRW + EMot / - Halter + FSB
			→	8K-C-000001→; +PR 1KW / 2EH; 		24.6243-1707.5	241233	TRW + EMot / - Halter + FSB
			→	8K-C-000001→; +PR 1KW / 2EH; 		24.6243-1708.5	241234	TRW + EMot / - Halter + FSB
→	+PR 1KP; 		24.6243-1721.5	240782	TRW + EMot / - Halter + FSB			
→	+PR 1KP; 		24.6243-1722.5	240783	TRW + EMot / - Halter + FSB			
3.0 TDI quattro	155	03/08→05/10	←	+PR 1LD; 		24.3571-1771.5	241203	TRW - Halter
			←	+PR 1LD; 		24.3571-1772.5	241204	TRW - Halter
			←	+PR 1LJ; 		24.3571-1775.5	240627	TRW - Halter
			←	+PR 1LJ; 		24.3571-1776.5	240628	TRW - Halter
			←	+PR 1LT; 		24.3571-9755.5	241113	ATE - Halter
			←	+PR 1LT; 		24.3571-9756.5	241114	ATE - Halter
			→	+PR 1KW; → 8K-B-999999; 		24.6243-1703.5	241229	TRW + EMot / - Halter + FSB
			→	+PR 1KW; → 8K-B-999999; 		24.6243-1704.5	241230	TRW + EMot / - Halter + FSB
			→	+PR 1KE; 		24.6243-1705.5	241231	TRW + EMot / - Halter + FSB
			→	+PR 1KE; 		24.6243-1706.5	241232	TRW + EMot / - Halter + FSB
			→	8K-C-000001→; +PR 1KW / 2EH; 		24.6243-1707.5	241233	TRW + EMot / - Halter + FSB
			→	8K-C-000001→; +PR 1KW / 2EH; 		24.6243-1708.5	241234	TRW + EMot / - Halter + FSB
→	+PR 1KP; 		24.6243-1721.5	240782	TRW + EMot / - Halter + FSB			
→	+PR 1KP; 		24.6243-1722.5	240783	TRW + EMot / - Halter + FSB			
RS5 quattro	331	03/10→01/17	→	+PR GP1; 		24.6243-1705.5	241231	TRW + EMot / - Halter + FSB
			→	+PR GP1; 		24.6243-1706.5	241232	TRW + EMot / - Halter + FSB
			→	+PR 1KP; 		24.6243-1721.5	240782	TRW + EMot / - Halter + FSB
			→	+PR 1KP; 		24.6243-1722.5	240783	TRW + EMot / - Halter + FSB
S5 quattro	245	10/11→01/17	←	+PR 1LJ / 1ZT; 		24.3571-1775.5	240627	TRW - Halter
			←	+PR 1LJ / 1ZT; 		24.3571-1776.5	240628	TRW - Halter
			→	+PR 1KE; 		24.6243-1705.5	241231	TRW + EMot / - Halter + FSB
			→	+PR 1KE; 		24.6243-1706.5	241232	TRW + EMot / - Halter + FSB
			→	+PR 1KP; 		24.6243-1721.5	240782	TRW + EMot / - Halter + FSB
			→	+PR 1KP; 		24.6243-1722.5	240783	TRW + EMot / - Halter + FSB
S5 quattro	260	06/07→03/12	←	12/09→; +PR 1LJ / 1ZT; 		24.3571-1775.5	240627	TRW - Halter
			←	12/09→; +PR 1LJ / 1ZT; 		24.3571-1776.5	240628	TRW - Halter
→								

	kw			 	! #			
AUDI - A5 (8T3) 06/07→01/17								
Bremssattel								
S5 quattro	260	06/07→03/12	➡	+PR 1KE; 		24.6243-1705.5	241231	TRW + EMot / - Halter + FSB
			➡	+PR 1KE; 		24.6243-1706.5	241232	TRW + EMot / - Halter + FSB
			➡	+PR 1KP; 		24.6243-1721.5	240782	TRW + EMot / - Halter + FSB
			➡	+PR 1KP; 		24.6243-1722.5	240783	TRW + EMot / - Halter + FSB
Halter, Bremssattel								
1.8 TFSI	118 - 130	10/07→01/17	←	+PR 1LT	2	11.0230-0783.1	260133	ATE
2.0 TDI	125 - 140	08/08→01/17						
2.0 TDI quattro	125 - 140	08/08→01/17						
2.0 TFSI	132 - 169	06/08→01/17						
2.0 TFSI quattro	155 - 169	06/08→01/17						
2.7 TDI	120 - 140	06/07→03/12						
3.0 TDI	150	10/11→01/17						
3.0 TDI quattro	155 - 180	06/07→01/17						
3.0 TFSI quattro	200	12/11→01/17						
3.2 FSI	195	06/07→03/12						
3.2 FSI quattro	195	06/07→03/12						
2.0 TDI	120	08/08→01/17	←	10/08→; +PR 1LT	2	11.0230-0783.1	260133	ATE
2.0 TFSI quattro	162	03/12→01/17	←	05/13→; +PR 1LT	2	11.0230-0783.1	260133	ATE
Feder, Bremssattel								
1.8 TFSI	118 - 130	10/07→01/17	←	+PR 1LT	2	11.8116-0351.1	390538	ATE
2.0 TDI	125 - 140	08/08→01/17						
2.0 TDI quattro	125 - 140	08/08→01/17						
2.0 TFSI	132 - 169	06/08→01/17						
2.0 TFSI quattro	155 - 169	06/08→01/17						
2.7 TDI	120 - 140	06/07→03/12						
3.0 TDI	150	10/11→01/17						
3.0 TDI quattro	155 - 180	06/07→01/17						
3.0 TFSI quattro	200	12/11→01/17						
3.2 FSI	195	06/07→03/12						
3.2 FSI quattro	195	06/07→03/12						
2.0 TDI	120	08/08→01/17	←	10/08→; +PR 1LT	2	11.8116-0351.1	390538	ATE
2.0 TFSI quattro	162	03/12→01/17	←	05/13→; +PR 1LT	2	11.8116-0351.1	390538	ATE
Führungshülzensatz, Bremssattel								
1.8 TFSI	118 - 130	10/07→01/17	←	+PR 1LT		11.0101-5409.2	260035	ATE
2.0 TDI	125 - 140	08/08→01/17						
2.0 TDI quattro	125 - 140	08/08→01/17						
2.0 TFSI	132 - 169	06/08→01/17						
2.0 TFSI quattro	155 - 169	06/08→01/17						
2.7 TDI	120 - 140	06/07→03/12						
3.0 TDI	150	10/11→01/17						
3.0 TDI quattro	155 - 180	06/07→01/17						
3.0 TFSI quattro	200	12/11→01/17						
3.2 FSI	195	06/07→03/12						
3.2 FSI quattro	195	06/07→03/12						
2.0 TDI	120	08/08→01/17	←	10/08→; +PR 1LT		11.0101-5409.2	260035	ATE
2.0 TFSI quattro	162	03/12→01/17	←	05/13→; +PR 1LT		11.0101-5409.2	260035	ATE
Führungsbolzen, Bremssattel								
1.8 TFSI	118 - 130	10/07→01/17		+PR 1LT	2	11.8171-0008.1	990049	ATE
2.0 TDI	125 - 140	08/08→01/17						
→								

	kW			 	! #		
AUDI - A5 (8T3) 06/07→01/17							
Führungsbolzen, Bremsattel							
2.0 TDI quattro	125 - 140	08/08→01/17		+PR 1LT	2	11.8171-0008.1 990049	ATE
2.0 TFSI	132 - 169	06/08→01/17					
2.0 TFSI quattro	155 - 169	06/08→01/17					
2.7 TDI	120 - 140	06/07→03/12					
3.0 TDI	150	10/11→01/17					
3.0 TDI quattro	155 - 180	06/07→01/17					
3.0 TFSI quattro	200	12/11→01/17					
3.2 FSI	195	06/07→03/12					
3.2 FSI quattro	195	06/07→03/12					
2.0 TDI	120	08/08→01/17		10/08→; +PR 1LT	2	11.8171-0008.1 990049	ATE
2.0 TFSI quattro	162	03/12→01/17		05/13→; +PR 1LT	2	11.8171-0008.1 990049	ATE
Bremsschlauch							
1.8 TFSI	118 - 130	10/07→01/17	←		2	83.7713-0476.3 331116	L= 472
2.0 TDI	125 - 140	08/08→01/17	→		2	24.5140-0396.3 331372	L= 396
2.0 TDI quattro	125 - 140	08/08→01/17					
2.0 TFSI	132 - 169	06/08→01/17					
2.0 TFSI quattro	155 - 169	06/08→01/17					
2.7 TDI	120 - 140	06/07→03/12					
3.0 TDI	150	10/11→01/17					
3.0 TDI quattro	155 - 180	06/07→01/17					
3.0 TFSI quattro	200	12/11→01/17					
3.2 FSI	195	06/07→03/12					
3.2 FSI quattro	195	06/07→03/12					
S5 quattro	245 - 260	06/07→01/17					
2.0 TDI	120	08/08→01/17	←	10/08→	2	83.7713-0476.3 331116	L= 472
			→	10/08→	2	24.5140-0396.3 331372	L= 396
2.0 TFSI quattro	162	03/12→01/17	←	05/13→	2	83.7713-0476.3 331116	L= 472
			→	05/13→	2	24.5140-0396.3 331372	L= 396
RS5 quattro	331	03/10→01/17	→		2	24.5140-0396.3 331372	L= 396
AUDI - A5 (F53, F5P) 06/16→							
Bremssattel							
1.4 TFSI	110	11/16→02/20	←	+PR 1LC; ☐		24.4426-7017.5 230165	ATE
2.0 TDI	110 - 140	07/16→	←	+PR 1LC; ☐		24.4426-7018.5 230166	ATE
2.0 TDI quattro	140	10/16→	←	+PR 1LE; ☐		24.4426-7019.5 230161	ATE
2.0 TFSI	140 - 185	09/16→	←	+PR 1LE; ☐		24.4426-7020.5 230162	ATE
2.0 TFSI Mild Hybrid	185	05/17→02/20	←	+PR 1LD; ☐		24.4446-7001.5 230155	ATE
2.0 TFSI Mild Hybrid quattro	185	05/17→02/20	←	+PR 1LD; ☐		24.4446-7002.5 230156	ATE
2.0 TFSI quattro	183 - 185	06/16→	←	+PR 1LF; ☐		24.4446-7003.5 230157	ATE
3.0 TDI	160	11/16→08/18	←	+PR 1LF; ☐		24.4446-7004.5 230158	ATE
3.0 TDI quattro	160 - 210	07/16→02/20	→	+PR 1KD / 1KE; ☐		24.6242-1709.5 241563	TRW + EMot / - Halter + FSB
30 TDI Mild Hybrid	100	10/19→	→	+PR 1KD / 1KE; ☐		24.6242-1710.5 241564	TRW + EMot / - Halter + FSB
35 TDI	110 - 120	05/17→	→	+PR 1KF / 1KJ; ☐		24.6243-1727.5 241565	TRW + EMot / - Halter + FSB
35 TFSI	110	03/20→					
35 TFSI Mild Hybrid	110	02/19→02/20					
40 TDI	140	06/16→02/20					
40 TDI Mild Hybrid	150	09/20→					
40 TDI Mild Hybrid quattro	150	09/20→					
40 TDI quattro	140	10/16→02/20					
40 TFSI Mild Hybrid	140 - 150	05/17→					
40 TFSI Mild Hybrid quattro	150	07/20→					
45 TDI quattro	170	07/18→02/20					
45 TFSI Mild Hybrid	180	07/18→08/20					
45 TFSI Mild Hybrid quattro	180 - 195	07/18→					

AUDI - A5 (F53, F5P) 06/16→

Bremssattel

50 TDI Mild Hybrid quattro	210	08/20→	←	+PR 1LC;	24.4426-7017.5	230165	ATE
50 TDI quattro	210	01/17→02/20	←	+PR 1LC;	24.4426-7018.5	230166	ATE
RS5 quattro	331	04/17→	←	+PR 1LE;	24.4426-7019.5	230161	ATE
S5 quattro	260	07/16→	←	+PR 1LE;	24.4426-7020.5	230162	ATE
S5 TDI Mild Hybrid quattro	251 - 255	12/18→	←	+PR 1LD;	24.4446-7001.5	230155	ATE
			←	+PR 1LD;	24.4446-7002.5	230156	ATE
			←	+PR 1LF;	24.4446-7003.5	230157	ATE
			←	+PR 1LF;	24.4446-7004.5	230158	ATE
			→	+PR 1KD / 1KE;	24.6242-1709.5	241563	TRW + EMot / - Halter + FSB
			→	+PR 1KD / 1KE;	24.6242-1710.5	241564	TRW + EMot / - Halter + FSB
			→	+PR 1KF / 1KJ;	24.6243-1727.5	241565	TRW + EMot / - Halter + FSB























































Bremsschlauch



































1.4 TFSI	110	11/16→02/20	←	+PR 1LA / 1LB;	24.5141-0637.3	331628	L= 637
2.0 TDI	110 - 140	07/16→	←	+PR 1LA / 1LB;	24.5141-0638.3	331629	L= 637
2.0 TDI quattro	140	10/16→	←	+PR 1LC / 1LD / 1LE / 1LF / 1LG;	24.5152-0316.3	331656	L= 318 mit Rohrleitung
2.0 TFSI	140 - 185	09/16→	←	+PR 1LC / 1LD / 1LE / 1LF / 1LG;	24.5152-0317.3	331657	L= 318 mit Rohrleitung
2.0 TFSI Mild Hybrid	185	05/17→02/20	←	+PR 1LL / 1ZA / 1ZC / 1ZK;	24.5152-0318.3	331658	L= 318 mit Rohrleitung
2.0 TFSI Mild Hybrid quattro	185	05/17→02/20	←	+PR 1LL / 1ZA / 1ZC / 1ZK;	24.5152-0319.3	331659	L= 318 mit Rohrleitung
2.0 TFSI quattro	183 - 185	06/16→	→		24.5147-0294.3	331654	L= 294
3.0 TDI	160	11/16→08/18					
3.0 TDI quattro	160 - 210	07/16→02/20					
30 TDI Mild Hybrid	100	10/19→					
35 TDI	110 - 120	05/17→					
35 TFSI	110	03/20→					
35 TFSI Mild Hybrid	110	02/19→02/20					
40 TDI	140	06/16→02/20					
40 TDI Mild Hybrid	150	09/20→					
40 TDI Mild Hybrid quattro	150	09/20→					
40 TDI quattro	140	10/16→02/20					
40 TFSI Mild Hybrid	140 - 150	05/17→					
40 TFSI Mild Hybrid quattro	150	07/20→					
45 TDI quattro	170	07/18→02/20					
45 TFSI Mild Hybrid	180	07/18→08/20					
45 TFSI Mild Hybrid quattro	180 - 195	07/18→					
50 TDI Mild Hybrid quattro	210	08/20→					
50 TDI quattro	210	01/17→02/20					
RS5 quattro	331	04/17→					
S5 quattro	260	07/16→					
S5 TDI Mild Hybrid quattro	251 - 255	12/18→					







AUDI - A5 Cabriolet (8F7) 02/09→01/17





































Bremssattel























































1.8 TFSI	118 - 125	09/09→03/16	←	+PR 1LD;	24.3571-1771.5	241203	TRW - Halter
2.0 TDI	120 - 130	05/09→01/17	←	+PR 1LD;	24.3571-1772.5	241204	TRW - Halter
2.0 TFSI	132 - 155	03/09→06/14	←	+PR 1LA / 1LB;	24.3571-1773.5	240625	TRW - Halter
2.0 TFSI quattro	155	03/09→01/17	←	+PR 1LA / 1LB;	24.3571-1774.5	240626	TRW - Halter
2.7 TDI	120 - 140	03/09→03/12	←	+PR 1LJ;	24.3571-1775.5	240627	TRW - Halter
3.0 TDI	150	10/11→01/17	←	+PR 1LJ;	24.3571-1776.5	240628	TRW - Halter
3.0 TDI quattro	180	10/11→01/17	←	+PR 1LT;	24.3571-9755.5	241113	ATE - Halter
3.2 FSI	195	03/09→03/12	←	+PR 1LT;	24.3571-9756.5	241114	ATE - Halter
3.2 FSI quattro	195	03/09→03/12	→	→ 8F-B-999999; +PR 1KW / 2EH;	24.6243-1703.5	241229	TRW + EMot / - Halter + FSB
			→	→ 8F-B-999999; +PR 1KW / 2EH;	24.6243-1704.5	241230	TRW + EMot / - Halter + FSB
			→	+PR 1KE;	24.6243-1705.5	241231	TRW + EMot / - Halter + FSB
			→	+PR 1KE;	24.6243-1706.5	241232	TRW + EMot / - Halter + FSB
			→	8F-C-000001→; +PR 1KW / 2EH;	24.6243-1707.5	241233	TRW + EMot / - Halter + FSB







	kw			 	! #		
AUDI - A5 Cabriolet (8F7) 02/09→01/17							
 Bremssattel							
1.8 TFSI	118 - 125	09/09→03/16	➡	8F-C-000001→; +PR 1KW / 2EH; 		24.6243-1708.5 241234	TRW + EMot / - Halter + FSB
2.0 TDI	120 - 130	05/09→01/17	➡	+PR 1KP; 		24.6243-1721.5 240782	TRW + EMot / - Halter + FSB
2.0 TFSI	132 - 155	03/09→06/14	➡	+PR 1KP; 		24.6243-1722.5 240783	TRW + EMot / - Halter + FSB
2.0 TFSI quattro	155	03/09→01/17					
2.7 TDI	120 - 140	03/09→03/12					
3.0 TDI	150	10/11→01/17					
3.0 TDI quattro	180	10/11→01/17					
3.2 FSI	195	03/09→03/12					
3.2 FSI quattro	195	03/09→03/12					
1.8 TFSI	130	05/15→01/17	←	+PR 1LD; 		24.3571-1771.5 241203	TRW - Halter
2.0 TFSI	169	08/15→01/17	←	+PR 1LD; 		24.3571-1772.5 241204	TRW - Halter
2.0 TFSI quattro	169	08/15→01/17	←	+PR 1LA / 1LB; 		24.3571-1773.5 240625	TRW - Halter
3.0 TDI quattro	160	05/15→01/17	←	+PR 1LA / 1LB; 		24.3571-1774.5 240626	TRW - Halter
			←	+PR 1LJ; 		24.3571-1775.5 240627	TRW - Halter
			←	+PR 1LJ; 		24.3571-1776.5 240628	TRW - Halter
			←	+PR 1LT; 		24.3571-9755.5 241113	ATE - Halter
			←	+PR 1LT; 		24.3571-9756.5 241114	ATE - Halter
			➡	+PR 1KE; 		24.6243-1705.5 241231	TRW + EMot / - Halter + FSB
			➡	+PR 1KE; 		24.6243-1706.5 241232	TRW + EMot / - Halter + FSB
			➡	+PR 1KW / 2EH; 		24.6243-1707.5 241233	TRW + EMot / - Halter + FSB
			➡	+PR 1KW / 2EH; 		24.6243-1708.5 241234	TRW + EMot / - Halter + FSB
			➡	+PR 1KP; 		24.6243-1721.5 240782	TRW + EMot / - Halter + FSB
			➡	+PR 1KP; 		24.6243-1722.5 240783	TRW + EMot / - Halter + FSB
2.0 TDI	105	10/11→05/15	←	11/11→; +PR 1LD; 		24.3571-1771.5 241203	TRW - Halter
			←	11/11→; +PR 1LD; 		24.3571-1772.5 241204	TRW - Halter
			←	11/11→; +PR 1LA / 1LB; 		24.3571-1773.5 240625	TRW - Halter
			←	11/11→; +PR 1LA / 1LB; 		24.3571-1774.5 240626	TRW - Halter
			←	11/11→; +PR 1LJ; 		24.3571-1775.5 240627	TRW - Halter
			←	11/11→; +PR 1LJ; 		24.3571-1776.5 240628	TRW - Halter
			←	11/11→; +PR 1LT; 		24.3571-9755.5 241113	ATE - Halter
			←	11/11→; +PR 1LT; 		24.3571-9756.5 241114	ATE - Halter
			➡	11/11→; +PR 1KW / 2EH; 		24.6243-1707.5 241233	TRW + EMot / - Halter + FSB
			➡	11/11→; +PR 1KW / 2EH; 		24.6243-1708.5 241234	TRW + EMot / - Halter + FSB
			➡	11/11→; +PR 1KP; 		24.6243-1721.5 240782	TRW + EMot / - Halter + FSB
			➡	11/11→; +PR 1KP; 		24.6243-1722.5 240783	TRW + EMot / - Halter + FSB
2.0 TDI	110 - 140	05/13→01/17	←	+PR 1LD; 		24.3571-1771.5 241203	TRW - Halter
2.0 TDI quattro	130 - 140	01/12→01/17	←	+PR 1LD; 		24.3571-1772.5 241204	TRW - Halter
2.0 TFSI	162 - 165	05/13→05/16	←	+PR 1LA / 1LB; 		24.3571-1773.5 240625	TRW - Halter
2.0 TFSI quattro	165	05/13→05/16	←	+PR 1LA / 1LB; 		24.3571-1774.5 240626	TRW - Halter
3.0 TFSI quattro	165 - 200	05/13→05/16	←	+PR 1LJ; 		24.3571-1775.5 240627	TRW - Halter
		11/11→01/17	←	+PR 1LJ; 		24.3571-1776.5 240628	TRW - Halter
			←	+PR 1LT; 		24.3571-9755.5 241113	ATE - Halter
			←	+PR 1LT; 		24.3571-9756.5 241114	ATE - Halter
			➡	+PR 1KW / 2EH; 		24.6243-1707.5 241233	TRW + EMot / - Halter + FSB
			➡	+PR 1KW / 2EH; 		24.6243-1708.5 241234	TRW + EMot / - Halter + FSB
			➡	+PR 1KP; 		24.6243-1721.5 240782	TRW + EMot / - Halter + FSB
			➡	+PR 1KP; 		24.6243-1722.5 240783	TRW + EMot / - Halter + FSB
2.0 TFSI quattro	162	03/12→01/17	←	05/13→; +PR 1LD; 		24.3571-1771.5 241203	TRW - Halter
			←	05/13→; +PR 1LD; 		24.3571-1772.5 241204	TRW - Halter
			←	05/13→; +PR 1LA / 1LB; 		24.3571-1773.5 240625	TRW - Halter
			←	05/13→; +PR 1LA / 1LB; 		24.3571-1774.5 240626	TRW - Halter
			←	05/13→; +PR 1LJ; 		24.3571-1775.5 240627	TRW - Halter
			←	05/13→; +PR 1LJ; 		24.3571-1776.5 240628	TRW - Halter
→							

	kw			 	! #			
AUDI - A5 Cabriolet (8F7) 02/09→01/17								
Bremssattel								
2.0 TFSI quattro	162	03/12→01/17	←	05/13→; +PR 1LT; 		24.3571-9755.5	241113	ATE - Halter
			←	05/13→; +PR 1LT; 		24.3571-9756.5	241114	ATE - Halter
			→	05/13→; +PR 1KW / 2EH; 		24.6243-1707.5	241233	TRW + EMot / - Halter + FSB
			→	05/13→; +PR 1KW / 2EH; 		24.6243-1708.5	241234	TRW + EMot / - Halter + FSB
			→	05/13→; +PR 1KP; 		24.6243-1721.5	240782	TRW + EMot / - Halter + FSB
			→	05/13→; +PR 1KP; 		24.6243-1722.5	240783	TRW + EMot / - Halter + FSB
3.0 TDI quattro	176	03/09→03/12	←	+PR 1LD; 		24.3571-1771.5	241203	TRW - Halter
			←	+PR 1LD; 		24.3571-1772.5	241204	TRW - Halter
			←	07/11→; +PR 1LA / 1LB; 		24.3571-1773.5	240625	TRW - Halter
			←	07/11→; +PR 1LA / 1LB; 		24.3571-1774.5	240626	TRW - Halter
			←	+PR 1LJ; 		24.3571-1775.5	240627	TRW - Halter
			←	+PR 1LJ; 		24.3571-1776.5	240628	TRW - Halter
			←	+PR 1LT; 		24.3571-9755.5	241113	ATE - Halter
			←	+PR 1LT; 		24.3571-9756.5	241114	ATE - Halter
			→	→ 8F-B-999999; +PR 1KW / 2EH; 		24.6243-1703.5	241229	TRW + EMot / - Halter + FSB
			→	→ 8F-B-999999; +PR 1KW / 2EH; 		24.6243-1704.5	241230	TRW + EMot / - Halter + FSB
			→	+PR 1KE; 		24.6243-1705.5	241231	TRW + EMot / - Halter + FSB
			→	+PR 1KE; 		24.6243-1706.5	241232	TRW + EMot / - Halter + FSB
			→	8F-C-000001→; +PR 1KW / 2EH; 		24.6243-1707.5	241233	TRW + EMot / - Halter + FSB
			→	8F-C-000001→; +PR 1KW / 2EH; 		24.6243-1708.5	241234	TRW + EMot / - Halter + FSB
			→	+PR 1KP; 		24.6243-1721.5	240782	TRW + EMot / - Halter + FSB
			→	+PR 1KP; 		24.6243-1722.5	240783	TRW + EMot / - Halter + FSB
S5 quattro	245	06/09→01/17	←	+PR 1LJ / 1ZT; 		24.3571-1775.5	240627	TRW - Halter
			←	+PR 1LJ / 1ZT; 		24.3571-1776.5	240628	TRW - Halter
			→	+PR 1KE; → 8F-B-999999; 		24.6243-1705.5	241231	TRW + EMot / - Halter + FSB
			→	+PR 1KE; → 8F-B-999999; 		24.6243-1706.5	241232	TRW + EMot / - Halter + FSB
			→	+PR 1KP; 		24.6243-1721.5	240782	TRW + EMot / - Halter + FSB
			→	+PR 1KP; 		24.6243-1722.5	240783	TRW + EMot / - Halter + FSB
Halter, Bremssattel								
1.8 TFSI	118 - 130	09/09→01/17	←	+PR 1LT	2	11.0230-0783.1	260133	ATE
2.0 TDI	110 - 140	05/09→01/17						
2.0 TDI quattro	130 - 140	01/12→01/17						
2.0 TFSI	132 - 169	03/09→01/17						
2.0 TFSI quattro	155 - 169	03/09→01/17						
2.7 TDI	120 - 140	03/09→03/12						
3.0 TDI	150	10/11→01/17						
3.0 TDI quattro	160 - 180	03/09→01/17						
3.0 TFSI quattro	200	11/11→01/17						
3.2 FSI	195	03/09→03/12						
3.2 FSI quattro	195	03/09→03/12						
2.0 TDI	105	10/11→05/15	←	11/11→; +PR 1LT	2	11.0230-0783.1	260133	ATE
2.0 TFSI quattro	162	03/12→01/17	←	05/13→; +PR 1LT	2	11.0230-0783.1	260133	ATE
Feder, Bremssattel								
1.8 TFSI	118 - 130	09/09→01/17		+PR 1LT	2	11.8116-0351.1	390538	ATE
2.0 TDI	110 - 140	05/09→01/17						
2.0 TDI quattro	130 - 140	01/12→01/17						
2.0 TFSI	132 - 169	03/09→01/17						
2.0 TFSI quattro	155 - 169	03/09→01/17						
2.7 TDI	120 - 140	03/09→03/12						
3.0 TDI	150	10/11→01/17						
→								

	kW					! #		
AUDI - A5 Cabriolet (8F7) 02/09→01/17								
Feder, Bremssattel								
3.0 TDI quattro	160 - 180	03/09→01/17		+PR 1LT		2	11.8116-0351.1 390538	ATE
3.0 TFSI quattro	200	11/11→01/17						
3.2 FSI	195	03/09→03/12						
3.2 FSI quattro	195	03/09→03/12						
2.0 TDI	105	10/11→05/15		11/11→; +PR 1LT		2	11.8116-0351.1 390538	ATE
2.0 TFSI quattro	162	03/12→01/17		05/13→; +PR 1LT		2	11.8116-0351.1 390538	ATE
Führungshülzensatz, Bremssattel								
1.8 TFSI	118 - 130	09/09→01/17	←	+PR 1LT			11.0101-5409.2 260035	ATE
2.0 TDI	110 - 140	05/09→01/17						
2.0 TDI quattro	130 - 140	01/12→01/17						
2.0 TFSI	132 - 169	03/09→01/17						
2.0 TFSI quattro	155 - 169	03/09→01/17						
2.7 TDI	120 - 140	03/09→03/12						
3.0 TDI	150	10/11→01/17						
3.0 TDI quattro	160 - 180	03/09→01/17						
3.0 TFSI quattro	200	11/11→01/17						
3.2 FSI	195	03/09→03/12						
3.2 FSI quattro	195	03/09→03/12						
2.0 TDI	105	10/11→05/15	←	11/11→; +PR 1LT			11.0101-5409.2 260035	ATE
2.0 TFSI quattro	162	03/12→01/17	←	05/13→; +PR 1LT			11.0101-5409.2 260035	ATE
Führungsbolzen, Bremssattel								
1.8 TFSI	118 - 130	09/09→01/17		+PR 1LT		2	11.8171-0008.1 990049	ATE
2.0 TDI	110 - 140	05/09→01/17						
2.0 TDI quattro	130 - 140	01/12→01/17						
2.0 TFSI	132 - 169	03/09→01/17						
2.0 TFSI quattro	155 - 169	03/09→01/17						
2.7 TDI	120 - 140	03/09→03/12						
3.0 TDI	150	10/11→01/17						
3.0 TDI quattro	160 - 180	03/09→01/17						
3.0 TFSI quattro	200	11/11→01/17						
3.2 FSI	195	03/09→03/12						
3.2 FSI quattro	195	03/09→03/12						
2.0 TDI	105	10/11→05/15		11/11→; +PR 1LT		2	11.8171-0008.1 990049	ATE
2.0 TFSI quattro	162	03/12→01/17		05/13→; +PR 1LT		2	11.8171-0008.1 990049	ATE
Bremsschlauch								
1.8 TFSI	118 - 130	09/09→01/17	←			2	83.7713-0476.3 331116	L= 472
2.0 TDI	110 - 140	05/09→01/17	→			2	24.5140-0396.3 331372	L= 396
2.0 TDI quattro	130 - 140	01/12→01/17						
2.0 TFSI	132 - 169	03/09→01/17						
2.0 TFSI quattro	155 - 169	03/09→01/17						
2.7 TDI	120 - 140	03/09→03/12						
3.0 TDI	150	10/11→01/17						
3.0 TDI quattro	160 - 180	03/09→01/17						
3.0 TFSI quattro	200	11/11→01/17						
3.2 FSI	195	03/09→03/12						
3.2 FSI quattro	195	03/09→03/12						
S5 quattro	245	06/09→01/17						
2.0 TDI	105	10/11→05/15	←	11/11→		2	83.7713-0476.3 331116	L= 472
			→	11/11→		2	24.5140-0396.3 331372	L= 396
2.0 TFSI	155	03/09→06/14	←	+PR 1LT		2	83.7713-0476.3 331116	L= 472
			→	+PR 1LT		2	24.5140-0396.3 331372	L= 396
2.0 TFSI quattro	162	03/12→01/17	←	05/13→		2	83.7713-0476.3 331116	L= 472
→								

	kw			 	! #		
AUDI - A5 Cabriolet (8F7) 02/09→01/17							
 Bremsschlauch							
2.0 TFSI quattro	162	03/12→01/17	➡	05/13→	2	24.5140-0396.3 331372	L= 396
RS5 quattro	331	11/12→08/15	➡	02/13→	2	24.5140-0396.3 331372	L= 396
AUDI - A5 Cabriolet (F57, F5E) 11/16→							
 Bremssattel							
2.0 TDI	110 - 140	11/16→12/19	←	+PR 1LC; 		24.4426-7017.5 230165	ATE
2.0 TDI quattro	140	03/17→	←	+PR 1LC; 		24.4426-7018.5 230166	ATE
2.0 TFSI	140 - 185	03/17→12/19	←	+PR 1LE; 		24.4426-7019.5 230161	ATE
2.0 TFSI Mild Hybrid	185	05/17→12/19	←	+PR 1LE; 		24.4426-7020.5 230162	ATE
2.0 TFSI Mild Hybrid quattro	185	05/17→12/19	←	+PR 1LD; 		24.4446-7001.5 230155	ATE
2.0 TFSI quattro	185	11/16→12/19	←	+PR 1LD; 		24.4446-7002.5 230156	ATE
3.0 TDI	160	03/17→08/18	←	+PR 1LF; 		24.4446-7003.5 230157	ATE
3.0 TDI quattro	160 - 210	11/16→12/19	←	+PR 1LF; 		24.4446-7004.5 230158	ATE
30 TDI MILD HYBRID	100	07/18→12/19	➡	+PR 1KD / 1KE; 		24.6242-1709.5 241563	TRW + EMot / - Halter + FSB
35 TDI	120	10/19→	➡	+PR 1KD / 1KE; 		24.6242-1710.5 241564	TRW + EMot / - Halter + FSB
35 TFSI Mild Hybrid	110	06/20→	➡	+PR 1KD / 1KE; 		24.6242-1710.5 241564	TRW + EMot / - Halter + FSB
40 TDI	140	11/16→12/19	➡	+PR 1KF / 1KJ; 		24.6243-1727.5 241565	TRW + EMot / - Halter + FSB
40 TDI Mild Hybrid	150	09/20→					
40 TDI Mild Hybrid quattro	150	09/20→					
40 TDI quattro	140	03/17→12/19					
40 TFSI Mild Hybrid	140 - 150	05/17→					
40 TFSI Mild Hybrid quattro	150	06/20→					
45 TFSI Mild Hybrid	180	07/18→12/19					
45 TFSI Mild Hybrid quattro	180 - 195	07/18→					
50 TDI quattro	210	11/16→12/19					
S5 quattro	260	03/17→					
 Bremsschlauch							
2.0 TDI	110 - 140	11/16→12/19	←	+PR 1LA / 1LB; 		24.5141-0637.3 331628	L= 637
2.0 TDI quattro	140	03/17→	←	+PR 1LA / 1LB; 		24.5141-0638.3 331629	L= 637
2.0 TFSI	140 - 185	03/17→12/19	←	+PR 1LC / 1LD / 1LE / 1LF / 1LG; 		24.5152-0316.3 331656	L= 318 mit Rohrleitung
2.0 TFSI Mild Hybrid	185	05/17→12/19	←	+PR 1LC / 1LD / 1LE / 1LF / 1LG; 		24.5152-0317.3 331657	L= 318 mit Rohrleitung
2.0 TFSI Mild Hybrid quattro	185	05/17→12/19	←	+PR 1LL / 1ZA / 1ZC / 1ZK; 		24.5152-0318.3 331658	L= 318 mit Rohrleitung
2.0 TFSI quattro	185	11/16→12/19	←	+PR 1LL / 1ZA / 1ZC / 1ZK; 		24.5152-0319.3 331659	L= 318 mit Rohrleitung
3.0 TDI	160	03/17→08/18	➡		2	24.5147-0294.3 331654	L= 294
3.0 TDI quattro	160 - 210	11/16→12/19					
30 TDI MILD HYBRID	100	07/18→12/19					
35 TDI	120	10/19→					
35 TFSI Mild Hybrid	110	06/20→					
40 TDI	140	11/16→12/19					
40 TDI Mild Hybrid	150	09/20→					
40 TDI Mild Hybrid quattro	150	09/20→					
40 TDI quattro	140	03/17→12/19					
40 TFSI Mild Hybrid	140 - 150	05/17→					
40 TFSI Mild Hybrid quattro	150	06/20→					
45 TFSI Mild Hybrid	180	07/18→12/19					
45 TFSI Mild Hybrid quattro	180 - 195	07/18→					
50 TDI quattro	210	11/16→12/19					
S5 quattro	260	03/17→					
AUDI - A5 Sportback (8TA) 07/07→01/17							
 Bremssattel							
1.8 TFSI	106 - 130	09/14→01/17	←	+PR 1LD; 		24.3571-1771.5 241203	TRW - Halter
2.0 TDI	110 - 140	05/13→01/17	←	+PR 1LD; 		24.3571-1772.5 241204	TRW - Halter
2.0 TDI quattro	130 - 140	12/11→01/17	←	+PR 1LA / 1LB; 		24.3571-1773.5 240625	TRW - Halter
2.0 TFSI	140	05/13→01/17	←	+PR 1LA / 1LB; 		24.3571-1774.5 240626	TRW - Halter
2.0 TFSI	165 - 169	05/13→01/17	←	+PR 1LJ; 		24.3571-1775.5 240627	TRW - Halter
2.0 TFSI quattro	165 - 169	05/13→01/17	←	+PR 1LJ; 		24.3571-1776.5 240628	TRW - Halter
3.0 TDI quattro	160	05/15→01/17	←	+PR 1LT; 		24.3571-9755.5 241113	ATE - Halter
3.0 TFSI quattro	200	12/11→01/17					

	kw			 	! #		
AUDI - A5 Sportback (8TA) 07/07→01/17							
 Bremssattel							
1.8 TFSI	106 - 130	09/14→01/17	←	+PR 1LT; 		24.3571-9756.5 241114	ATE - Halter
2.0 TDI	110 - 140	05/13→01/17	→	+PR 1KE; 		24.6243-1705.5 241231	TRW + EMot / - Halter + FSB
2.0 TDI quattro	130 - 140	12/11→01/17	→	+PR 1KE; 		24.6243-1706.5 241232	TRW + EMot / - Halter + FSB
2.0 TFSI	165 - 169	05/13→01/17	→	+PR 1KW / 2EH; 		24.6243-1707.5 241233	TRW + EMot / - Halter + FSB
2.0 TFSI quattro	165 - 169	05/13→01/17	→	+PR 1KW / 2EH; 		24.6243-1708.5 241234	TRW + EMot / - Halter + FSB
3.0 TDI quattro	160	05/15→01/17	→	+PR 1KP; 		24.6243-1721.5 240782	TRW + EMot / - Halter + FSB
3.0 TFSI quattro	200	12/11→01/17	→	+PR 1KP; 		24.6243-1722.5 240783	TRW + EMot / - Halter + FSB
1.8 TFSI	118	11/09→09/11	←	+PR 1LD; 		24.3571-1771.5 241203	TRW - Halter
2.0 TDI	100 - 125	09/09→01/17	←	+PR 1LD; 		24.3571-1772.5 241204	TRW - Halter
2.0 TDI quattro	125	09/09→03/12	←	07/11→; +PR 1LA / 1LB; 		24.3571-1773.5 240625	TRW - Halter
2.0 TFSI	132 - 155	09/09→06/14	←	07/11→; +PR 1LA / 1LB; 		24.3571-1774.5 240626	TRW - Halter
2.0 TFSI quattro	155	09/09→01/17	←	+PR 1LJ; 		24.3571-1775.5 240627	TRW - Halter
2.7 TDI	120	09/09→03/12	←	+PR 1LJ; 		24.3571-1776.5 240628	TRW - Halter
			←	+PR 1LT; 		24.3571-9755.5 241113	ATE - Halter
			←	+PR 1LT; 		24.3571-9756.5 241114	ATE - Halter
			→	+PR 1KW; → 8K-B-999999; 		24.6243-1703.5 241229	TRW + EMot / - Halter + FSB
			→	+PR 1KW; → 8K-B-999999; 		24.6243-1704.5 241230	TRW + EMot / - Halter + FSB
			→	+PR 1KE; 		24.6243-1705.5 241231	TRW + EMot / - Halter + FSB
			→	+PR 1KE; 		24.6243-1706.5 241232	TRW + EMot / - Halter + FSB
			→	8K-C-000001→; +PR 1KW / 2EH; 		24.6243-1707.5 241233	TRW + EMot / - Halter + FSB
			→	8K-C-000001→; +PR 1KW / 2EH; 		24.6243-1708.5 241234	TRW + EMot / - Halter + FSB
			→	+PR 1KP; 		24.6243-1721.5 240782	TRW + EMot / - Halter + FSB
			→	+PR 1KP; 		24.6243-1722.5 240783	TRW + EMot / - Halter + FSB
1.8 TFSI	125	08/11→01/17	←	+PR 1LD; 		24.3571-1771.5 241203	TRW - Halter
2.0 TDI	130	10/11→01/17	←	+PR 1LD; 		24.3571-1772.5 241204	TRW - Halter
2.7 TDI	140	09/09→03/12	←	+PR 1LA / 1LB; 		24.3571-1773.5 240625	TRW - Halter
3.0 TDI	150	10/11→01/17	←	+PR 1LA / 1LB; 		24.3571-1774.5 240626	TRW - Halter
3.0 TDI quattro	176 - 180	09/09→01/17	←	+PR 1LA / 1LB; 		24.3571-1775.5 240627	TRW - Halter
3.2 FSI quattro	195	09/09→03/12	←	+PR 1LJ; 		24.3571-1776.5 240628	TRW - Halter
			←	+PR 1LJ; 		24.3571-1776.5 240628	TRW - Halter
			←	+PR 1LT; 		24.3571-9755.5 241113	ATE - Halter
			←	+PR 1LT; 		24.3571-9756.5 241114	ATE - Halter
			→	+PR 1KW; → 8K-B-999999; 		24.6243-1703.5 241229	TRW + EMot / - Halter + FSB
			→	+PR 1KW; → 8K-B-999999; 		24.6243-1704.5 241230	TRW + EMot / - Halter + FSB
			→	+PR 1KE; 		24.6243-1705.5 241231	TRW + EMot / - Halter + FSB
			→	+PR 1KE; 		24.6243-1706.5 241232	TRW + EMot / - Halter + FSB
			→	8K-C-000001→; +PR 1KW / 2EH; 		24.6243-1707.5 241233	TRW + EMot / - Halter + FSB
			→	8K-C-000001→; +PR 1KW / 2EH; 		24.6243-1708.5 241234	TRW + EMot / - Halter + FSB
			→	+PR 1KP; 		24.6243-1721.5 240782	TRW + EMot / - Halter + FSB
			→	+PR 1KP; 		24.6243-1722.5 240783	TRW + EMot / - Halter + FSB
S5 quattro	245	01/10→01/17	←	+PR 1LJ / 1ZT; 		24.3571-1775.5 240627	TRW - Halter
			←	+PR 1LJ / 1ZT; 		24.3571-1776.5 240628	TRW - Halter
			→	+PR 1KE; 		24.6243-1705.5 241231	TRW + EMot / - Halter + FSB
			→	+PR 1KE; 		24.6243-1706.5 241232	TRW + EMot / - Halter + FSB
			→	+PR 1KP; 		24.6243-1721.5 240782	TRW + EMot / - Halter + FSB
			→	+PR 1KP; 		24.6243-1722.5 240783	TRW + EMot / - Halter + FSB
Halter, Bremssattel							
1.8 TFSI	106 - 130	11/09→01/17	←	+PR 1LT	2	11.0230-0783.1 260133	ATE
2.0 TDI	100 - 140	09/09→01/17					
2.0 TDI quattro	125 - 140	09/09→01/17					
2.0 TFSI	132 - 169	09/09→01/17					
→							

	kw			 	! #		
AUDI - A5 Sportback (8TA) 07/07→01/17							
Halter, Bremssattel							
2.0 TFSI quattro	155 - 169	09/09→01/17	←	+PR 1LT	2	11.0230-0783.1 260133	ATE
2.7 TDI	120 - 140	09/09→03/12					
3.0 TDI	150	10/11→01/17					
3.0 TDI quattro	160 - 180	09/09→01/17					
3.0 TFSI quattro	200	12/11→01/17					
3.2 FSI quattro	195	09/09→03/12					
Feder, Bremssattel							
1.8 TFSI	106 - 130	11/09→01/17	←	+PR 1LT	2	11.8116-0351.1 390538	ATE
2.0 TDI	100 - 140	09/09→01/17					
2.0 TDI quattro	125 - 140	09/09→01/17					
2.0 TFSI	132 - 169	09/09→01/17					
2.0 TFSI quattro	155 - 169	09/09→01/17					
2.7 TDI	120 - 140	09/09→03/12					
3.0 TDI	150	10/11→01/17					
3.0 TDI quattro	160 - 180	09/09→01/17					
3.0 TFSI quattro	200	12/11→01/17					
3.2 FSI quattro	195	09/09→03/12					
Führungshülzensatz, Bremssattel							
1.8 TFSI	106 - 130	11/09→01/17	←	+PR 1LT		11.0101-5409.2 260035	ATE
2.0 TDI	100 - 140	09/09→01/17					
2.0 TDI quattro	125 - 140	09/09→01/17					
2.0 TFSI	132 - 169	09/09→01/17					
2.0 TFSI quattro	155 - 169	09/09→01/17					
2.7 TDI	120 - 140	09/09→03/12					
3.0 TDI	150	10/11→01/17					
3.0 TDI quattro	160 - 180	09/09→01/17					
3.0 TFSI quattro	200	12/11→01/17					
3.2 FSI quattro	195	09/09→03/12					
Führungsbolzen, Bremssattel							
1.8 TFSI	106 - 130	11/09→01/17		+PR 1LT	2	11.8171-0008.1 990049	ATE
2.0 TDI	100 - 140	09/09→01/17					
2.0 TDI quattro	125 - 140	09/09→01/17					
2.0 TFSI	132 - 169	09/09→01/17					
2.0 TFSI quattro	155 - 169	09/09→01/17					
2.7 TDI	120 - 140	09/09→03/12					
3.0 TDI	150	10/11→01/17					
3.0 TDI quattro	160 - 180	09/09→01/17					
3.0 TFSI quattro	200	12/11→01/17					
3.2 FSI quattro	195	09/09→03/12					
Bremsschlauch							
1.8 TFSI	106 - 130	11/09→01/17	←		2	83.7713-0476.3 331116	L= 472
2.0 TDI	100 - 140	09/09→01/17	→		2	24.5140-0396.3 331372	L= 396
2.0 TDI quattro	125 - 140	09/09→01/17					
2.0 TFSI	132 - 169	09/09→01/17					
2.0 TFSI quattro	155 - 169	09/09→01/17					
2.7 TDI	120 - 140	09/09→03/12					
3.0 TDI	150	10/11→01/17					
→							

AUDI - A5 Sportback (8TA) 07/07→01/17

Bremsschlauch

3.0 TDI quattro	160 - 180	09/09→01/17	←		2	83.7713-0476.3	331116	L= 472
3.0 TFSI quattro	200	12/11→01/17	→		2	24.5140-0396.3	331372	L= 396
3.2 FSI quattro	195	09/09→03/12						
S5 quattro	245	01/10→01/17						













































AUDI - A5 Sportback (F5A, F5F) 06/16→











Bremssattel





















































1.4 TFSI	110	01/17→02/20	←	+PR 1LC;		24.4426-7017.5	230165	ATE
2.0 TDI	100 - 140	09/16→	←	+PR 1LC;		24.4426-7018.5	230166	ATE
2.0 TDI quattro	110 - 140	10/16→	←	+PR 1LE;		24.4426-7019.5	230161	ATE
2.0 TFSI	140 - 185	11/16→	←	+PR 1LE;		24.4426-7020.5	230162	ATE
2.0 TFSI g-tron	125	02/17→02/20	←	+PR 1LD;		24.4446-7001.5	230155	ATE
2.0 TFSI Mild Hybrid	185	05/17→02/20	←	+PR 1LD;		24.4446-7002.5	230156	ATE
2.0 TFSI Mild Hybrid quattro	185	05/17→02/20	←	+PR 1LF;		24.4446-7003.5	230157	ATE
2.0 TFSI quattro	183 - 185	09/16→	←	+PR 1LF;		24.4446-7004.5	230158	ATE
3.0 TDI	160	03/17→08/18	→	+PR 1KD / 1KE;		24.6242-1709.5	241563	TRW + EMot / - Halter + FSB
3.0 TDI quattro	160 - 210	09/16→	→	+PR 1KD / 1KE;		24.6242-1710.5	241564	TRW + EMot / - Halter + FSB
30 TDI Mild Hybrid	100	10/19→	→	+PR 1KF / 1KJ;		24.6243-1727.5	241565	TRW + EMot / - Halter + FSB
35 TDI	110 - 120	01/17→						
35 TFSI Mild Hybrid	110	08/18→02/20						
40 TDI	140	09/16→02/20						
40 TDI Mild Hybrid	150	09/20→						
40 TDI Mild Hybrid quattro	150	09/20→						
40 TDI quattro	140	08/16→02/20						
40 TFSI g-tron	125	02/17→						
40 TFSI Mild Hybrid	140 - 150	05/17→						
40 TFSI Mild Hybrid quattro	150	06/20→						
45 TDI quattro	170	07/18→02/20						
45 TFSI Mild Hybrid	180	07/18→02/20						
45 TFSI Mild Hybrid quattro	180 - 195	02/19→						
50 TDI Mild Hybrid quattro	210	08/20→						
50 TDI quattro	210	01/17→02/20						
RS5 quattro	331	06/18→						
S5 quattro	260	09/16→						
S5 TDI Mild Hybrid quattro	251 - 255	12/18→						

Bremsschlauch







1.4 TFSI	110	01/17→02/20	←	+PR 1LA / 1LB;		24.5141-0637.3	331628	L= 637
2.0 TDI	100 - 140	09/16→	←	+PR 1LA / 1LB;		24.5141-0638.3	331629	L= 637
2.0 TDI quattro	110 - 140	10/16→	←	+PR 1LC / 1LD / 1LE / 1LF / 1LG;		24.5152-0316.3	331656	L= 318 mit Rohrleitung
2.0 TFSI	140 - 185	11/16→	←	+PR 1LC / 1LD / 1LE / 1LF / 1LG;		24.5152-0317.3	331657	L= 318 mit Rohrleitung
2.0 TFSI g-tron	125	02/17→02/20	←	+PR 1LL / 1ZA / 1ZC / 1ZK;		24.5152-0318.3	331658	L= 318 mit Rohrleitung
2.0 TFSI Mild Hybrid	185	05/17→02/20	←	+PR 1LL / 1ZA / 1ZC / 1ZK;		24.5152-0319.3	331659	L= 318 mit Rohrleitung
2.0 TFSI Mild Hybrid quattro	185	05/17→02/20	→		2	24.5147-0294.3	331654	L= 294
2.0 TFSI quattro	183 - 185	09/16→						
3.0 TDI	160	03/17→08/18						
3.0 TDI quattro	160 - 210	09/16→						
30 TDI Mild Hybrid	100	10/19→						
35 TDI	110 - 120	01/17→						
35 TFSI Mild Hybrid	110	08/18→02/20						
40 TDI	140	09/16→02/20						
40 TDI Mild Hybrid	150	09/20→						
40 TDI Mild Hybrid quattro	150	09/20→						
40 TDI quattro	140	08/16→02/20						
40 TFSI g-tron	125	02/17→						
40 TFSI Mild Hybrid	140 - 150	05/17→						
40 TFSI Mild Hybrid quattro	150	06/20→						
45 TDI quattro	170	07/18→02/20						







	kw					! #		
AUDI - A5 Sportback (F5A, F5F) 06/16→								
Bremsschlauch								
45 TFSI Mild Hybrid	180	07/18→02/20	←	+PR 1LA / 1LB; 		24.5141-0637.3	331628	L= 637
45 TFSI Mild Hybrid quattro	180 - 195	02/19→	←	+PR 1LA / 1LB; 		24.5141-0638.3	331629	L= 637
50 TDI Mild Hybrid quattro	210	08/20→	←	+PR 1LC / 1LD / 1LE / 1LF / 1LG; 		24.5152-0316.3	331656	L= 318 mit Rohrleitung
50 TDI quattro	210	01/17→02/20	←	+PR 1LC / 1LD / 1LE / 1LF / 1LG; 		24.5152-0317.3	331657	L= 318 mit Rohrleitung
RS5 quattro	331	06/18→	←	+PR 1LL / 1ZA / 1ZC / 1ZK; 		24.5152-0318.3	331658	L= 318 mit Rohrleitung
S5 quattro	260	09/16→	←	+PR 1LL / 1ZA / 1ZC / 1ZK; 		24.5152-0319.3	331659	L= 318 mit Rohrleitung
S5 TDI Mild Hybrid quattro	251 - 255	12/18→	←	+PR 1LL / 1ZA / 1ZC / 1ZK; 		24.5152-0319.3	331659	L= 318 mit Rohrleitung
			→		2	24.5147-0294.3	331654	L= 294
AUDI - A6 Allroad C6 (4FH) 03/06→08/11								
Bremssattel								
2.7 TDI quattro	120	05/06→08/11	←	→ 05/11; +PR 1LG; 		24.3606-9953.5	241125	ATE - Halter
3.0 TDI quattro	155	05/06→08/11	←	→ 05/11; +PR 1LG; 		24.3606-9954.5	241126	ATE - Halter
			←	→ 05/11; +PR 1ZL; 		24.3606-9961.5	240970	ATE - Halter
			←	→ 05/11; +PR 1ZL; 		24.3606-9962.5	240971	ATE - Halter
			→	→ 4F-7-032500; +PR 1KD; 		24.6241-1701.5	240990	TRW + EMot / - Halter + FSB
			→	4F-7-032501→; → 05/11; +PR 1KD; 		24.6241-1707.5	241225	TRW + EMot / - Halter + FSB
			→	4F-7-032501→; → 05/11; +PR 1KD; 		24.6241-1708.5	241226	TRW + EMot / - Halter + FSB
			→	→ 4F-7-032500; +PR 1KW / 2EE; 		24.6243-1701.5	241227	TRW + EMot / - Halter + FSB
			→	→ 4F-7-032500; +PR 1KW / 2EE; 		24.6243-1702.5	241228	TRW + EMot / - Halter + FSB
			→	4F-7-032501→; → 05/11; +PR 1KW / 2EE; 		24.6243-1709.5	241235	TRW + EMot / - Halter + FSB
			→	4F-7-032501→; → 05/11; +PR 1KW / 2EE; 		24.6243-1710.5	241236	TRW + EMot / - Halter + FSB
2.7 TDI quattro	132	03/06→10/08	←	+PR 1LG; 		24.3606-9953.5	241125	ATE - Halter
3.0 TDI quattro	171	05/06→10/08	←	+PR 1LG; 		24.3606-9954.5	241126	ATE - Halter
3.2 FSI quattro	188	05/06→10/08	←	+PR 1ZL; 		24.3606-9961.5	240970	ATE - Halter
4.2 FSI quattro	257	05/06→12/10	←	+PR 1ZL; 		24.3606-9962.5	240971	ATE - Halter
			→	→ 4F-7-032500; +PR 1KD; 		24.6241-1701.5	240990	TRW + EMot / - Halter + FSB
			→	4F-7-032501→; +PR 1KD; 		24.6241-1707.5	241225	TRW + EMot / - Halter + FSB
			→	4F-7-032501→; +PR 1KD; 		24.6241-1708.5	241226	TRW + EMot / - Halter + FSB
			→	→ 4F-7-032500; +PR 1KW / 2EE; 		24.6243-1701.5	241227	TRW + EMot / - Halter + FSB
			→	→ 4F-7-032500; +PR 1KW / 2EE; 		24.6243-1702.5	241228	TRW + EMot / - Halter + FSB
			→	4F-7-032501→; +PR 1KW / 2EE; 		24.6243-1709.5	241235	TRW + EMot / - Halter + FSB
			→	4F-7-032501→; +PR 1KW / 2EE; 		24.6243-1710.5	241236	TRW + EMot / - Halter + FSB
2.7 TDI quattro	140	10/08→08/11	←	→ 05/11; +PR 1LG; 		24.3606-9953.5	241125	ATE - Halter
3.0 TDI quattro	176	10/08→08/11	←	→ 05/11; +PR 1LG; 		24.3606-9954.5	241126	ATE - Halter
3.0 TFSI quattro	213	10/08→08/11	←	→ 05/11; +PR 1ZL; 		24.3606-9961.5	240970	ATE - Halter
			←	→ 05/11; +PR 1ZL; 		24.3606-9962.5	240971	ATE - Halter
			→	→ 05/11; +PR 1KD; 		24.6241-1707.5	241225	TRW + EMot / - Halter + FSB
			→	→ 05/11; +PR 1KD; 		24.6241-1708.5	241226	TRW + EMot / - Halter + FSB
			→	→ 05/11; +PR 1KW / 2EE; 		24.6243-1709.5	241235	TRW + EMot / - Halter + FSB
			→	→ 05/11; +PR 1KW / 2EE; 		24.6243-1710.5	241236	TRW + EMot / - Halter + FSB
Halter, Bremssattel								
2.7 TDI quattro	120 - 140	05/06→08/11	←	→ 05/11; +PR 1ZL		11.0230-0663.1	260131	ATE
3.0 TDI quattro	155 - 176	05/06→08/11	←	→ 05/11; +PR 1LG		11.0230-0807.1	260134	ATE
3.0 TFSI quattro	213	10/08→08/11						
2.7 TDI quattro	132	03/06→10/08	←	+PR 1ZL		11.0230-0663.1	260131	ATE
3.0 TDI quattro	171	05/06→10/08	←	+PR 1LG		11.0230-0807.1	260134	ATE
3.2 FSI quattro	188	05/06→10/08						
4.2 FSI quattro	257	05/06→12/10						
Feder, Bremssattel								
2.7 TDI quattro	120 - 140	05/06→08/11	←	→ 05/11; +PR 1LG	2	11.8116-0410.2	390589	ATE
3.0 TDI quattro	155 - 176	05/06→08/11	←	→ 05/11; +PR 1ZL	2	11.8116-0410.2	390589	ATE
3.0 TFSI quattro	213	10/08→08/11						
→								

	kw					! #		
AUDI - A6 Allroad C6 (4FH) 03/06→08/11								
Feder, Bremssattel								
2.7 TDI quattro	132	03/06→10/08	←	+PR 1ZL		2	11.8116-0410.2 390589	ATE
3.0 TDI quattro	171	05/06→10/08	←	+PR 1LG		2	11.8116-0410.2 390589	ATE
3.2 FSI quattro	188	05/06→10/08						
4.2 FSI quattro	257	05/06→12/10						
Führungshülzensatz, Bremssattel								
2.7 TDI quattro	120 - 140	05/06→08/11	←	→ 05/11; +PR 1LG			11.0101-5409.2 260035	ATE
3.0 TDI quattro	155 - 176	05/06→08/11	←	→ 05/11; +PR 1ZL			11.0101-5409.2 260035	ATE
3.0 TFSI quattro	213	10/08→08/11						
2.7 TDI quattro	132	03/06→10/08	←	+PR 1LG		2	11.0101-5409.2 260035	ATE
3.0 TDI quattro	171	05/06→10/08	←	+PR 1ZL		2	11.0101-5409.2 260035	ATE
3.2 FSI quattro	188	05/06→10/08						
4.2 FSI quattro	257	05/06→12/10						
Führungsbolzen, Bremssattel								
2.7 TDI quattro	120 - 140	05/06→08/11		→ 05/11; +PR 1LG		2	11.8171-0008.1 990049	ATE
3.0 TDI quattro	155 - 176	05/06→08/11		→ 05/11; +PR 1ZL		2	11.8171-0008.1 990049	ATE
3.0 TFSI quattro	213	10/08→08/11						
2.7 TDI quattro	132	03/06→10/08		+PR 1LG		2	11.8171-0008.1 990049	ATE
3.0 TDI quattro	171	05/06→10/08		+PR 1ZL		2	11.8171-0008.1 990049	ATE
3.2 FSI quattro	188	05/06→10/08						
4.2 FSI quattro	257	05/06→12/10						
 Bremsschlauch								
2.7 TDI quattro	120 - 140	05/06→08/11	←	→ 05/11		2	83.7813-0315.3 330870	L= 315
3.0 TDI quattro	155 - 176	05/06→08/11	→	→ 05/11		2	24.5125-0323.3 330911	L= 323
3.0 TFSI quattro	213	10/08→08/11						
2.7 TDI quattro	132	03/06→10/08	←			2	83.7813-0315.3 330870	L= 315
3.0 TDI quattro	171	05/06→10/08	→			2	24.5125-0323.3 330911	L= 323
3.2 FSI quattro	188	05/06→10/08						
4.2 FSI quattro	257	05/06→12/10						
AUDI - A6 Allroad C7 (4GH, 4GJ) 01/12→09/18								
 Bremssattel								
3.0 TDI quattro	140 - 235	01/12→09/18	←	+PR 1ZK; ☐			24.3426-9905.5 240950	ATE - Halter
3.0 TFSI quattro	228 - 245	01/12→09/18	←	+PR 1LL; ☐			24.3426-9905.5 240950	ATE - Halter
			←	+PR 1LL; ☐			24.3426-9906.5 240951	ATE - Halter
			←	+PR 1ZK; ☐			24.3426-9906.5 240951	ATE - Halter
			←	+PR 1LJ; ☐			24.3606-1713.5 240892	TRW - Halter
			←	+PR 1LJ; ☐			24.3606-1714.5 240893	TRW - Halter
			→	+PR 2EA; ☐			24.6243-1723.5 240798	TRW + EMot / - Halter + FSB
			→	+PR 2EA; ☐			24.6243-1724.5 240799	TRW + EMot / - Halter + FSB
Führungshülzensatz, Bremssattel								
3.0 TDI quattro	140 - 235	01/12→09/18	←	+PR 1LL			11.0101-7001.2 260139	ATE
3.0 TFSI quattro	228 - 245	01/12→09/18	←	+PR 1ZK			11.0101-7001.2 260139	ATE
Führungsbolzen, Bremssattel								
3.0 TDI quattro	140 - 235	01/12→09/18		+PR 1LL			11.8171-0096.1 250155	ATE
3.0 TFSI quattro	228 - 245	01/12→09/18		+PR 1ZK			11.8171-0096.1 250155	ATE
 Bremsschlauch								
3.0 TDI quattro	140 - 235	01/12→09/18	←			2	24.5140-0650.3 331500	L= 650
3.0 TFSI quattro	228 - 245	01/12→09/18	→			2	24.5140-0421.3 331622	L= 420
AUDI - A6 Allroad C8 (4AH) 11/18→								
 Bremssattel								
40 TDI Mild Hybrid quattro	150	09/20→	←	+PR 1LC; ☐			24.4426-7017.5 230165	ATE
45 TDI Mild Hybrid quattro	170 - 180	11/18→	←	+PR 1LC; ☐			24.4426-7018.5 230166	ATE
			←	+PR 1LE; ☐			24.4426-7019.5 230161	ATE
→								

	kw			 	! #		
AUDI - A6 Allroad C8 (4AH) 11/18→							
 Bremssattel							
50 TDI Mild Hybrid quattro	210	11/18→	←	+PR 1LE; 		24.4426-7020.5	230162 ATE
55 TDI Mild Hybrid quattro	253 - 257	03/19→	←	+PR 1LF; 		24.4446-7003.5	230157 ATE
55 TFSI Mild Hybrid quattro	250	11/19→	←	+PR 1LF; 		24.4446-7004.5	230158 ATE
			→	+PR 1KD; 		24.6242-1709.5	241563 TRW + EMot / - Halter + FSB
			→	+PR 1KD; 		24.6242-1710.5	241564 TRW + EMot / - Halter + FSB
			→	+PR 1KF / 1KJ; 		24.6243-1727.5	241565 TRW + EMot / - Halter + FSB
AUDI - A6 C5 (4B2) 01/97→12/05							
 Bremssattel							
1.8	85 - 92	05/97→01/05	←	→ 4B-2-031500; +PR 1LF / 1LT; 		11.9571-9835.2	220427 ATE - Halter
1.8 T	132	12/97→01/05	←	4B-2-031501→; +PR 1LF / 1LT; 		11.9571-9835.2	220427 ATE - Halter
1.9 TDI	81 - 96	04/97→01/05	←	→ 4B-2-031500; +PR 1LF / 1LT; 		11.9571-9836.2	220428 ATE - Halter
2.0	96	08/01→01/05	←	4B-2-031501→; +PR 1LF / 1LT; 		11.9571-9836.2	220428 ATE - Halter
2.4	100 - 125	07/98→01/05	←	→ 4B-2-031500; +PR 1LB / 1LE; 		24.3571-8521.5	240495 ATE - Halter
2.5 TDI	110 - 132	07/97→01/05	←	4B-2-031501→; +PR 1LB / 1LE; 		24.3571-8521.5	240495 ATE - Halter
2.8	132 - 140	10/97→01/05	←	4B-2-031501→; +PR 1LB / 1LE; 		24.3571-8522.5	240496 ATE - Halter
			→			24.3384-1731.5	240818 TRW - Halter
			→			24.3384-1732.5	240819 TRW - Halter
1.8 T	110	01/97→01/05	←	4B-2-031501→; +PR 1LF / 1LT; 		11.9571-9835.2	220427 ATE - Halter
2.4	115 - 121	02/97→01/05	←	04/97→; → 4B-2-031500; +PR 1LF / 1LT; 		11.9571-9835.2	220427 ATE - Halter
2.8	142	02/97→01/05	←	04/97→; → 4B-2-031500; +PR 1LF / 1LT; 		11.9571-9836.2	220428 ATE - Halter
			←	4B-2-031501→; +PR 1LF / 1LT; 		11.9571-9836.2	220428 ATE - Halter
			←	04/97→; → 4B-2-031500; +PR 1LB / 1LE; 		24.3571-8521.5	240495 ATE - Halter
			←	4B-2-031501→; +PR 1LB / 1LE; 		24.3571-8521.5	240495 ATE - Halter
			←	04/97→; → 4B-2-031500; +PR 1LB / 1LE; 		24.3571-8522.5	240496 ATE - Halter
			←	4B-2-031501→; +PR 1LB / 1LE; 		24.3571-8522.5	240496 ATE - Halter
			→	04/97→; 		24.3384-1731.5	240818 TRW - Halter
			→	04/97→; 		24.3384-1732.5	240819 TRW - Halter
1.8 T quattro	110	02/97→01/05	←	04/97→; → 4B-2-031500; +PR 1LF / 1LT; 		11.9571-9835.2	220427 ATE - Halter
2.4 quattro	120 - 121	02/97→01/05	←	4B-2-031501→; +PR 1LF / 1LT; 		11.9571-9835.2	220427 ATE - Halter
2.8 quattro	142	02/97→01/05	←	04/97→; → 4B-2-031500; +PR 1LF / 1LT; 		11.9571-9836.2	220428 ATE - Halter
			←	4B-2-031501→; +PR 1LF / 1LT; 		11.9571-9836.2	220428 ATE - Halter
			←	4B-2-031501→; +PR 1LB / 1LE; 		24.3571-8521.5	240495 ATE - Halter
			←	04/97→; → 4B-2-031500; +PR 1LB / 1LE; 		24.3571-8521.5	240495 ATE - Halter
			←	04/97→; → 4B-2-031500; +PR 1LB / 1LE; 		24.3571-8522.5	240496 ATE - Halter
			←	4B-2-031501→; +PR 1LB / 1LE; 		24.3571-8522.5	240496 ATE - Halter
1.8 T quattro	132	12/97→01/05	←	→ 4B-2-031500; +PR 1LF / 1LT; 		11.9571-9835.2	220427 ATE - Halter
2.4 quattro	115 - 125	08/98→01/05	←	4B-2-031501→; +PR 1LF / 1LT; 		11.9571-9835.2	220427 ATE - Halter
2.5 TDI quattro	110 - 132	07/97→01/05	←	→ 4B-2-031500; +PR 1LF / 1LT; 		11.9571-9836.2	220428 ATE - Halter
2.8 quattro	132 - 140	01/98→05/01	←	4B-2-031501→; +PR 1LF / 1LT; 		11.9571-9836.2	220428 ATE - Halter
			←	4B-2-031501→; +PR 1LB / 1LE; 		24.3571-8521.5	240495 ATE - Halter
			←	→ 4B-2-031500; +PR 1LB / 1LE; 		24.3571-8522.5	240496 ATE - Halter
			←	4B-2-031501→; +PR 1LB / 1LE; 		24.3571-8522.5	240496 ATE - Halter
2.7 T	169	02/99→01/05	→			24.3384-1731.5	240818 TRW - Halter
			→			24.3384-1732.5	240819 TRW - Halter
3.0	160 - 162	06/01→01/05	←			24.3606-9965.5	241066 ATE - Halter
3.7 →	191	03/99→01/05	←			24.3606-9966.5	241067 ATE - Halter



	kW			 	! #		
AUDI - A6 C5 (4B2) 01/97→12/05							
Bremssattel							
3.0	160 - 162	06/01→01/05	→	☐		24.3384-1731.5 240818	TRW - Halter
3.7	191	03/99→01/05	→	☐		24.3384-1732.5 240819	TRW - Halter
3.0 quattro	160 - 162	06/01→01/05	←	☐		24.3606-9965.5 241066	ATE - Halter
3.7 quattro	191	03/99→01/05	←	☐		24.3606-9966.5 241067	ATE - Halter
Halter, Bremssattel							
1.8	85 - 92	05/97→01/05	←	→ 4B-2-031500; +PR 1LF / 1LT	2	11.0230-0451.1 260130	ATE
1.8 T	132	12/97→01/05	←	4B-2-031501→; +PR 1LB / 1LE		11.0230-0560.1 260125	ATE
1.8 T quattro	132	12/97→01/05	←	4B-2-031501→; +PR 1LB / 1LE		11.0230-0569.1 260126	ATE
1.9 TDI	81 - 96	04/97→01/05	←	→ 4B-2-031500; +PR 1LB / 1LE	2	11.8170-0306.1 260102	ATE
2.0	96	08/01→01/05					
2.4	100 - 125	07/98→01/05					
2.4 quattro	115 - 125	08/98→01/05					
2.5 TDI	110 - 132	07/97→01/05					
2.5 TDI quattro	110 - 132	07/97→01/05					
2.8	132 - 140	10/97→01/05					
2.8 quattro	132 - 140	01/98→05/01					
1.8 T	110	01/97→01/05	←	04/97→; → 4B-2-031500; +PR 1LF / 1LT	2	11.0230-0451.1 260130	ATE
1.8 T quattro	110	02/97→01/05	←	4B-2-031501→; +PR 1LB / 1LE		11.0230-0560.1 260125	ATE
2.4	115 - 121	02/97→01/05	←	4B-2-031501→; +PR 1LB / 1LE		11.0230-0569.1 260126	ATE
2.4 quattro	120 - 121	02/97→01/05	←	04/97→; → 4B-2-031500; +PR 1LB / 1LE	2	11.8170-0306.1 260102	ATE
2.8	142	02/97→01/05					
2.8 quattro	142	02/97→01/05					
3.0	160 - 162	06/01→01/05	←			11.0230-0630.1 260127	ATE
3.0 quattro	160 - 162	06/01→01/05					
3.7	191	03/99→01/05					
3.7 quattro	191	03/99→01/05					
Feder, Bremssattel							
1.8	85 - 92	05/97→01/05	←	→ 4B-2-031500; +PR 1LB / 1LE	2	11.8116-0143.1 390513	ATE
1.8 T	132	12/97→01/05	←	→ 4B-2-031500; +PR 1LF / 1LT	2	11.8116-0143.1 390513	ATE
1.8 T quattro	132	12/97→01/05	←	4B-2-031501→; +PR 1LB / 1LE	2	11.8116-0143.1 390513	ATE
1.9 TDI	81 - 96	04/97→01/05	←	4B-2-031501→; +PR 1LF / 1LT	2	11.8116-0143.1 390513	ATE
2.0	96	08/01→01/05					
2.4	100 - 125	07/98→01/05					
2.4 quattro	115 - 125	08/98→01/05					
2.5 TDI	110 - 132	07/97→01/05					
2.5 TDI quattro	110 - 132	07/97→01/05					
2.8	132 - 140	10/97→01/05					
2.8 quattro	132 - 140	01/98→05/01					
1.8 T	110	01/97→01/05	←	4B-2-031501→; +PR 1LB / 1LE	2	11.8116-0143.1 390513	ATE
1.8 T quattro	110	02/97→01/05	←	4B-2-031501→; +PR 1LF / 1LT	2	11.8116-0143.1 390513	ATE
2.4	115 - 121	02/97→01/05	←	04/97→; → 4B-2-031500; +PR 1LB / 1LE	2	11.8116-0143.1 390513	ATE
2.4 quattro	120 - 121	02/97→01/05	←	04/97→; → 4B-2-031500; +PR 1LF / 1LT	2	11.8116-0143.1 390513	ATE
2.8	142	02/97→01/05					
2.8 quattro	142	02/97→01/05					
3.0	160 - 162	06/01→01/05	←		2	11.8116-0299.1 390446	ATE
3.0 quattro	160 - 162	06/01→01/05					
3.7	191	03/99→01/05					
3.7 quattro	191	03/99→01/05					
Führungshülzensatz, Bremssattel							
1.8	85 - 92	05/97→01/05	←	→ 4B-2-031500; +PR 1LB / 1LE		11.0101-5409.2 260035	ATE
1.8 T	132	12/97→01/05	←	→ 4B-2-031500; +PR 1LF / 1LT		11.0101-5409.2 260035	ATE
1.8 T quattro	132	12/97→01/05					
→							

	kw			 	! #		
AUDI - A6 C5 (4B2) 01/97→12/05							
Führungshülzensatz, Bremsattel							
1.9 TDI	81 - 96	04/97→01/05	←	4B-2-031501→; +PR 1LF / 1LT		11.0101-5409.2 260035	ATE
2.0	96	08/01→01/05	←	4B-2-031501→; +PR 1LB / 1LE		11.0101-5409.2 260035	ATE
2.4	100 - 125	07/98→01/05					
2.4 quattro	115 - 125	08/98→01/05					
2.5 TDI	110 - 132	07/97→01/05					
2.5 TDI quattro	110 - 132	07/97→01/05					
2.8	132 - 140	10/97→01/05					
2.8 quattro	132 - 140	01/98→05/01					
1.8 T	110	01/97→01/05	←	04/97→; → 4B-2-031500; +PR 1LB / 1LE		11.0101-5409.2 260035	ATE
1.8 T quattro	110	02/97→01/05	←	04/97→; → 4B-2-031500; +PR 1LF / 1LT		11.0101-5409.2 260035	ATE
2.4	115 - 121	02/97→01/05	←	4B-2-031501→; +PR 1LF / 1LT		11.0101-5409.2 260035	ATE
2.4 quattro	120 - 121	02/97→01/05	←	4B-2-031501→; +PR 1LB / 1LE		11.0101-5409.2 260035	ATE
2.8	142	02/97→01/05					
2.8 quattro	142	02/97→01/05					
3.0	160 - 162	06/01→01/05	←			11.0101-5409.2 260035	ATE
3.0 quattro	160 - 162	06/01→01/05					
3.7	191	03/99→01/05					
3.7 quattro	191	03/99→01/05					
Führungsbolzen, Bremsattel							
1.8	85 - 92	05/97→01/05		4B-2-031501→; +PR 1LB / 1LE	2	11.8171-0008.1 990049	ATE
1.8 T	132	12/97→01/05		4B-2-031501→; +PR 1LF / 1LT	2	11.8171-0008.1 990049	ATE
1.8 T quattro	132	12/97→01/05	←	→ 4B-2-031500; +PR 1LB / 1LE	2	11.8171-0008.1 990049	ATE
1.9 TDI	81 - 96	04/97→01/05	←	→ 4B-2-031500; +PR 1LF / 1LT	2	11.8171-0008.1 990049	ATE
2.0	96	08/01→01/05					
2.4	100 - 125	07/98→01/05					
2.4 quattro	115 - 125	08/98→01/05					
2.5 TDI	110 - 132	07/97→01/05					
2.5 TDI quattro	110 - 132	07/97→01/05					
2.8	132 - 140	10/97→01/05					
2.8 quattro	132 - 140	01/98→05/01					
1.8 T	110	01/97→01/05		4B-2-031501→; +PR 1LB / 1LE	2	11.8171-0008.1 990049	ATE
1.8 T quattro	110	02/97→01/05		4B-2-031501→; +PR 1LF / 1LT	2	11.8171-0008.1 990049	ATE
2.4	115 - 121	02/97→01/05	←	04/97→; → 4B-2-031500; +PR 1LB / 1LE	2	11.8171-0008.1 990049	ATE
2.4 quattro	120 - 121	02/97→01/05	←	04/97→; → 4B-2-031500; +PR 1LF / 1LT	2	11.8171-0008.1 990049	ATE
2.8	142	02/97→01/05					
2.8 quattro	142	02/97→01/05					
3.0	160 - 162	06/01→01/05			2	11.8171-0008.1 990049	ATE
3.0 quattro	160 - 162	06/01→01/05					
3.7	191	03/99→01/05					
3.7 quattro	191	03/99→01/05					
Bremsschlauch							
1.8	85 - 92	05/97→01/05	←		2	83.7813-0295.3 330799	L= 295
1.8 T	132	12/97→01/05	→	□ / am Bremsattel		24.1253-0030.3 331126	L= 184 mit Rohrleitung
1.9 TDI	81 - 96	04/97→01/05	→	□ / am Bremsattel		24.1253-0040.3 331127	L= 190 mit Rohrleitung
2.0	96	08/01→01/05	→		2	83.6212-0170.3 330625	L= 170
2.4	100 - 125	07/98→01/05					
2.5 TDI	110 - 132	07/97→01/05					
2.7 T	169	02/99→01/05					
2.8	132 - 140	10/97→01/05					
3.0	160 - 162	06/01→01/05					
3.7	191	03/99→01/05					
→							

AUDI - A6 C5 (4B2) 01/97→12/05

Bremsschlauch

1.8 T 2.4	110	01/97→01/05	←	04/97→	2	83.7813-0295.3	330799	L= 295	
	115 - 121	02/97→01/05	→	04/97→; / am Bremssattel		24.1253-0030.3	331126	L= 184 mit Rohrleitung	
	2.8	142	02/97→01/05	→	04/97→; / am Bremssattel		24.1253-0040.3	331127	L= 190 mit Rohrleitung
				→	04/97→	2	83.6212-0170.3	330625	L= 170
1.8 T quattro 2.4 quattro	110	02/97→01/05	←	04/97→	2	83.7813-0295.3	330799	L= 295	
	120 - 121	02/97→01/05	→	04/97→	2	24.5243-0310.3	330755	L= 310	
	142	02/97→01/05							
2.8 quattro	132	12/97→01/05	←		2	83.7813-0295.3	330799	L= 295	
	115 - 125	08/98→01/05	→		2	24.5243-0310.3	330755	L= 310	
	110 - 132	07/97→01/05							
	187	05/01→07/04							
	169 - 184	12/97→01/05							
	132 - 140	01/98→05/01							
	160 - 162	06/01→01/05							
	191	03/99→01/05							
	220	11/98→01/05							
	250	09/99→01/05							
RS6 quattro	331	07/02→01/05	←		2	83.6169-0418.3	330894	L= 422	







AUDI - A6 C5 Avant (4B5) 11/97→01/05

Bremssattel

1.8	85 - 92	12/97→01/05	←	→ 4B-2-031500; +PR 1LF / 1LT;		11.9571-9835.2	220427	ATE - Halter
	110 - 132	12/97→01/05	←	4B-2-031501→; +PR 1LF / 1LT;		11.9571-9835.2	220427	ATE - Halter
	81 - 96	02/98→01/05	←	→ 4B-2-031500; +PR 1LF / 1LT;		11.9571-9836.2	220428	ATE - Halter
2.0	96	08/01→01/05	←	→ 4B-2-031500; +PR 1LB / 1LE;		24.3571-8521.5	240495	ATE - Halter
	100 - 125	12/97→01/05	←	4B-2-031501→; +PR 1LB / 1LE;		24.3571-8521.5	240495	ATE - Halter
2.5 TDI	110 - 132	12/97→01/05	←	4B-2-031501→; +PR 1LB / 1LE;		24.3571-8522.5	240496	ATE - Halter
	132 - 142	12/97→01/05	←	→ 4B-2-031500; +PR 1LB / 1LE;		24.3571-8522.5	240496	ATE - Halter
2.8	132 - 142	12/97→01/05	→			24.3384-1731.5	240818	TRW - Halter
			→			24.3384-1732.5	240819	TRW - Halter
			←	→ 4B-2-031500; +PR 1LB / 1LE;		24.3571-8521.5	240495	ATE - Halter
1.8 T quattro	110 - 132	12/97→01/05	←	→ 4B-2-031500; +PR 1LF / 1LT;		11.9571-9835.2	220427	ATE - Halter
	115 - 125	12/97→01/05	←	4B-2-031501→; +PR 1LF / 1LT;		11.9571-9835.2	220427	ATE - Halter
2.4 quattro	110 - 132	12/97→01/05	←	→ 4B-2-031500; +PR 1LF / 1LT;		11.9571-9836.2	220428	ATE - Halter
	142	12/97→01/05	←	4B-2-031501→; +PR 1LB / 1LE;		24.3571-8521.5	240495	ATE - Halter
2.5 TDI quattro	110 - 132	12/97→01/05	←	→ 4B-2-031500; +PR 1LB / 1LE;		24.3571-8521.5	240495	ATE - Halter
	132	12/97→01/05	←	→ 4B-2-031500; +PR 1LB / 1LE;		24.3571-8522.5	240496	ATE - Halter
	142	12/97→01/05	←	4B-2-031501→; +PR 1LB / 1LE;		24.3571-8522.5	240496	ATE - Halter
2.7 T	169	02/99→01/05	→			24.3384-1731.5	240818	TRW - Halter
			→			24.3384-1732.5	240819	TRW - Halter
3.0	160 - 162	06/01→01/05	←			24.3606-9965.5	241066	ATE - Halter
			←			24.3606-9966.5	241067	ATE - Halter
			→			24.3384-1731.5	240818	TRW - Halter
			→			24.3384-1732.5	240819	TRW - Halter
3.0 quattro	160 - 162	06/01→01/05	←			24.3606-9965.5	241066	ATE - Halter
	191	03/99→01/05	←			24.3606-9966.5	241067	ATE - Halter
3.7 quattro	191	03/99→01/05	←			24.3606-9966.5	241067	ATE - Halter

Halter, Bremssattel

1.8	85 - 92	12/97→01/05	←	→ 4B-2-031500; +PR 1LF / 1LT	2	11.0230-0451.1	260130	ATE
	110 - 132	12/97→01/05	←	4B-2-031501→; +PR 1LB / 1LE		11.0230-0560.1	260125	ATE
1.8 T quattro	110 - 132	12/97→01/05	←	4B-2-031501→; +PR 1LF / 1LT		11.0230-0569.1	260126	ATE
	132	12/97→01/05	←	→ 4B-2-031500; +PR 1LB / 1LE	2	11.8170-0306.1	260102	ATE
1.9 TDI	81 - 96	02/98→01/05						

	kw			 	! #		
AUDI - A6 C5 Avant (4B5) 11/97→01/05							
Halter, Bremssattel							
2.0	96	08/01→01/05	←	→ 4B-2-031500; +PR 1LF / 1LT	2	11.0230-0451.1 260130	ATE
2.4	100 - 125	12/97→01/05	←	→ 4B-2-031501→; +PR 1LB / 1LE		11.0230-0560.1 260125	ATE
2.4 quattro	115 - 125	12/97→01/05	←	→ 4B-2-031501→; +PR 1LF / 1LT		11.0230-0569.1 260126	ATE
2.5 TDI	110 - 132	12/97→01/05	←	→ 4B-2-031500; +PR 1LB / 1LE	2	11.8170-0306.1 260102	ATE
2.5 TDI quattro	110 - 132	12/97→01/05					
2.8	132 - 142	12/97→01/05					
2.8 quattro	142	12/97→01/05					
3.0	160 - 162	06/01→01/05	←			11.0230-0630.1 260127	ATE
3.0 quattro	160 - 162	06/01→01/05					
3.7	191	03/99→01/05					
3.7 quattro	191	03/99→01/05					
Feder, Bremssattel							
1.8	85 - 92	12/97→01/05	←	→ 4B-2-031500; +PR 1LB / 1LE	2	11.8116-0143.1 390513	ATE
1.8 T	110 - 132	12/97→01/05	←	→ 4B-2-031500; +PR 1LF / 1LT	2	11.8116-0143.1 390513	ATE
1.8 T quattro	110 - 132	12/97→01/05	←	→ 4B-2-031501→; +PR 1LB / 1LE	2	11.8116-0143.1 390513	ATE
1.9 TDI	81 - 96	02/98→01/05	←	→ 4B-2-031501→; +PR 1LF / 1LT	2	11.8116-0143.1 390513	ATE
2.0	96	08/01→01/05					
2.4	100 - 125	12/97→01/05					
2.4 quattro	115 - 125	12/97→01/05					
2.5 TDI	110 - 132	12/97→01/05					
2.5 TDI quattro	110 - 132	12/97→01/05					
2.8	132 - 142	12/97→01/05					
2.8 quattro	142	12/97→01/05					
3.0	160 - 162	06/01→01/05	←		2	11.8116-0299.1 390446	ATE
3.0 quattro	160 - 162	06/01→01/05					
3.7	191	03/99→01/05					
3.7 quattro	191	03/99→01/05					
Führungshülzensatz, Bremssattel							
1.8	85 - 92	12/97→01/05	←	→ 4B-2-031500; +PR 1LB / 1LE		11.0101-5409.2 260035	ATE
1.8 T	110 - 132	12/97→01/05	←	→ 4B-2-031500; +PR 1LF / 1LT		11.0101-5409.2 260035	ATE
1.8 T quattro	110 - 132	12/97→01/05	←	→ 4B-2-031501→; +PR 1LF / 1LT		11.0101-5409.2 260035	ATE
1.9 TDI	81 - 96	02/98→01/05	←	→ 4B-2-031501→; +PR 1LB / 1LE		11.0101-5409.2 260035	ATE
2.0	96	08/01→01/05					
2.4	100 - 125	12/97→01/05					
2.4 quattro	115 - 125	12/97→01/05					
2.5 TDI	110 - 132	12/97→01/05					
2.5 TDI quattro	110 - 132	12/97→01/05					
2.8	132 - 142	12/97→01/05					
2.8 quattro	142	12/97→01/05					
3.0	160 - 162	06/01→01/05	←			11.0101-5409.2 260035	ATE
3.0 quattro	160 - 162	06/01→01/05					
3.7	191	03/99→01/05					
3.7 quattro	191	03/99→01/05					
Führungsbolzen, Bremssattel							
1.8	85 - 92	12/97→01/05		→ 4B-2-031501→; +PR 1LB / 1LE	2	11.8171-0008.1 990049	ATE
1.8 T	110 - 132	12/97→01/05		→ 4B-2-031501→; +PR 1LF / 1LT	2	11.8171-0008.1 990049	ATE
1.8 T quattro	110 - 132	12/97→01/05	←	→ 4B-2-031500; +PR 1LB / 1LE	2	11.8171-0008.1 990049	ATE
→			←	→ 4B-2-031500; +PR 1LF / 1LT	2	11.8171-0008.1 990049	ATE

AUDI - A6 C5 Avant (4B5) 11/97→01/05

Führungsbolzen, Bremsattel

1.9 TDI	81 - 96	02/98→01/05		4B-2-031501→; +PR 1LB / 1LE	2	11.8171-0008.1	990049	ATE
2.0	96	08/01→01/05		4B-2-031501→; +PR 1LF / 1LT	2	11.8171-0008.1	990049	ATE
2.4	100 - 125	12/97→01/05	←	→ 4B-2-031500; +PR 1LB / 1LE	2	11.8171-0008.1	990049	ATE
2.4 quattro	115 - 125	12/97→01/05	←	→ 4B-2-031500; +PR 1LF / 1LT	2	11.8171-0008.1	990049	ATE
2.5 TDI	110 - 132	12/97→01/05						
2.5 TDI quattro	110 - 132	12/97→01/05						
2.8	132 - 142	12/97→01/05						
2.8 quattro	142	12/97→01/05						
3.0	160 - 162	06/01→01/05			2	11.8171-0008.1	990049	ATE
3.0 quattro	160 - 162	06/01→01/05						
3.7	191	03/99→01/05						
3.7 quattro	191	03/99→01/05						

























































Bremsschlauch

1.8	85 - 92	12/97→01/05	←		2	83.7813-0295.3	330799	L= 295
1.8 T	110 - 132	12/97→01/05	→	☐ / am Bremsattel		24.1253-0030.3	331126	L= 184 mit Rohrleitung
1.9 TDI	81 - 96	02/98→01/05	→	☐ / am Bremsattel		24.1253-0040.3	331127	L= 190 mit Rohrleitung
2.0	96	08/01→01/05	→		2	83.6212-0170.3	330625	L= 170
2.4	100 - 125	12/97→01/05						
2.5 TDI	110 - 132	12/97→01/05						
2.7 T	169	02/99→01/05						
2.8	132 - 142	12/97→01/05						
3.0	160 - 162	06/01→01/05						
1.8 T quattro	110 - 132	12/97→01/05	←		2	83.7813-0295.3	330799	L= 295
2.4 quattro	115 - 125	12/97→01/05	→		2	24.5243-0310.3	330755	L= 310
2.5 TDI quattro	110 - 132	12/97→01/05						
2.7 T quattro	169 - 184	12/97→01/05						
2.8 quattro	142	12/97→01/05						
3.0 quattro	160 - 162	06/01→01/05						
3.7	191	03/99→01/05						
3.7 quattro	191	03/99→01/05						
4.2 quattro	220	11/98→01/05						
S6 quattro	250	09/99→01/05						
RS6 plus quattro	353	04/04→01/05	←		2	83.6169-0418.3	330894	L= 422
RS6 quattro	331	07/02→01/05						







AUDI - A6 C6 (4F2) 04/04→08/11







Bremssattel



































2.0 TDI	89	09/05→06/06	←	+PR 1LT; ☐		11.9571-9835.2	220427	ATE - Halter
2.8 FSI quattro	154	06/07→10/08	←	+PR 1LT; ☐		11.9571-9836.2	220428	ATE - Halter
			←	+PR 1LG / 1LD; ☐		24.3606-9953.5	241125	ATE - Halter
			←	+PR 1LG / 1LD; ☐		24.3606-9954.5	241126	ATE - Halter
			←	+PR 1ZL / 1LH; ☐		24.3606-9961.5	240970	ATE - Halter
			←	+PR 1ZL / 1LH; ☐		24.3606-9962.5	240971	ATE - Halter
			→	+PR 1KD / 2ED; → 4F-7-016200; ☐		24.6241-1701.5	240990	TRW + EMot / - Halter + FSB
			→	4F-7-016201→; +PR 1KD / 2ED / 1KQ; ☐		24.6241-1707.5	241225	TRW + EMot / - Halter + FSB
			→	4F-7-016201→; +PR 1KD / 2ED / 1KQ; ☐		24.6241-1708.5	241226	TRW + EMot / - Halter + FSB
			→	→ 4F-7-016201; +PR 1KW / 2EE; ☐		24.6243-1701.5	241227	TRW + EMot / - Halter + FSB
			→	→ 4F-7-016201; +PR 1KW / 2EE; ☐		24.6243-1702.5	241228	TRW + EMot / - Halter + FSB
			→	4F-7-016201→; +PR 1KW / 2EE; ☐		24.6243-1709.5	241235	TRW + EMot / - Halter + FSB
			→	4F-7-016201→; +PR 1KW / 2EE; ☐		24.6243-1710.5	241236	TRW + EMot / - Halter + FSB
2.0 TDI	100	07/04→03/11	←	06/05→; +PR 1LT; ☐		11.9571-9835.2	220427	ATE - Halter
→								







	kw			 	! #			
AUDI - A6 C6 (4F2) 04/04→08/11								
 Bremssattel								
2.0 TDI	100	07/04→03/11	←	06/05→; +PR 1LT; 		11.9571-9836.2	220428	ATE - Halter
			←	06/05→; +PR 1LG / 1LD; 		24.3606-9953.5	241125	ATE - Halter
			←	06/05→; +PR 1LG / 1LD; 		24.3606-9954.5	241126	ATE - Halter
			←	06/05→; +PR 1ZL / 1LH; 		24.3606-9961.5	240970	ATE - Halter
			←	06/05→; +PR 1ZL / 1LH; 		24.3606-9962.5	240971	ATE - Halter
			→	06/05→; +PR 1KD / 2ED; → 4F-7-016200; 		24.6241-1701.5	240990	TRW + EMot / - Halter + FSB
			→	4F-7-016201→; +PR 1KD / 2ED / 1KQ; 		24.6241-1707.5	241225	TRW + EMot / - Halter + FSB
			→	4F-7-016201→; +PR 1KD / 2ED / 1KQ; 		24.6241-1708.5	241226	TRW + EMot / - Halter + FSB
			→	06/05→; +PR 1KW / 2EE; → 4F-7-016201; 		24.6243-1701.5	241227	TRW + EMot / - Halter + FSB
			→	06/05→; +PR 1KW / 2EE; → 4F-7-016201; 		24.6243-1702.5	241228	TRW + EMot / - Halter + FSB
			→	4F-7-016201→; +PR 1KW / 2EE; 		24.6243-1709.5	241235	TRW + EMot / - Halter + FSB
			→	4F-7-016201→; +PR 1KW / 2EE; 		24.6243-1710.5	241236	TRW + EMot / - Halter + FSB
2.0 TDI	103	07/04→10/08	←	+PR 1LT; 		11.9571-9835.2	220427	ATE - Halter
2.0 TFSI	125	06/05→03/11	←	+PR 1LT; 		11.9571-9836.2	220428	ATE - Halter
2.4	130	05/04→10/08	←	+PR 1LT; 		11.9571-9836.2	220428	ATE - Halter
2.4 quattro	130	01/05→10/08	←	+PR 1LG / 1LD; 		24.3606-9953.5	241125	ATE - Halter
2.7 TDI	120 - 132	11/04→03/11	←	+PR 1LG / 1LD; 		24.3606-9954.5	241126	ATE - Halter
2.7 TDI quattro	120 - 132	11/04→03/11	←	+PR 1ZL / 1LH; 		24.3606-9961.5	240970	ATE - Halter
3.0	160	08/04→05/06	←	+PR 1ZL / 1LH; 		24.3606-9962.5	240971	ATE - Halter
3.0 quattro	160	05/04→05/06	→	+PR 1KD / 2ED; → 4F-7-016200; 		24.6241-1701.5	240990	TRW + EMot / - Halter + FSB
3.0 TDI quattro	155 - 171	05/04→03/11	→	4F-7-016201→; +PR 1KD / 2ED / 1KQ; 		24.6241-1707.5	241225	TRW + EMot / - Halter + FSB
3.2 FSI	188 - 195	05/04→03/11	→	4F-7-016201→; +PR 1KD / 2ED / 1KQ; 		24.6241-1708.5	241226	TRW + EMot / - Halter + FSB
3.2 FSI quattro	183 - 188	05/04→10/08	→	+PR 1KW / 2EE; → 4F-7-016200; 		24.6243-1701.5	241227	TRW + EMot / - Halter + FSB
4.2 FSI quattro	257	06/06→03/11	→	+PR 1KW / 2EE; → 4F-7-016200; 		24.6243-1702.5	241228	TRW + EMot / - Halter + FSB
4.2 quattro	246	05/04→05/06	→	4F-7-016201→; +PR 1KW / 2EE; 		24.6243-1709.5	241235	TRW + EMot / - Halter + FSB
→			→	4F-7-016201→; +PR 1KW / 2EE; 		24.6243-1710.5	241236	TRW + EMot / - Halter + FSB
2.0 TDI	120 - 125	11/08→03/11	←	+PR 1LT; 		11.9571-9835.2	220427	ATE - Halter
2.7 TDI	140	10/08→03/11	←	+PR 1LT; 		11.9571-9836.2	220428	ATE - Halter
2.7 TDI quattro	140	10/08→03/11	←	+PR 1LG; 		24.3606-9953.5	241125	ATE - Halter
2.8 FSI	140 - 162	10/08→03/11	←	+PR 1LG; 		24.3606-9954.5	241126	ATE - Halter
2.8 FSI quattro	140 - 162	10/08→03/11	←	+PR 1ZL; 		24.3606-9961.5	240970	ATE - Halter
3.0 TDI quattro	176	10/08→03/11	←	+PR 1ZL; 		24.3606-9962.5	240971	ATE - Halter
3.0 TFSI quattro	213 - 220	10/08→03/11	→	+PR 1KD / 1KQ; 		24.6241-1707.5	241225	TRW + EMot / - Halter + FSB
			→	+PR 1KD / 1KQ; 		24.6241-1708.5	241226	TRW + EMot / - Halter + FSB
			→	+PR 1KW; 		24.6243-1709.5	241235	TRW + EMot / - Halter + FSB
			→	+PR 1KW; 		24.6243-1710.5	241236	TRW + EMot / - Halter + FSB
2.8 FSI	154	11/06→10/08	←	+PR 1LT; 		11.9571-9835.2	220427	ATE - Halter
			←	+PR 1LT; 		11.9571-9836.2	220428	ATE - Halter
			←	+PR 1LG / 1LD; 		24.3606-9953.5	241125	ATE - Halter
			←	+PR 1LG / 1LD; 		24.3606-9954.5	241126	ATE - Halter
			←	+PR 1ZL / 1LH; 		24.3606-9961.5	240970	ATE - Halter
			←	+PR 1ZL / 1LH; 		24.3606-9962.5	240971	ATE - Halter
			→	+PR 1KD / 2ED; → 4F-7-016200; 		24.6241-1701.5	240990	TRW + EMot / - Halter + FSB
			→	4F-7-016201→; +PR 1KD / 2ED; 		24.6241-1707.5	241225	TRW + EMot / - Halter + FSB
			→	4F-7-016201→; +PR 1KD / 2ED; 		24.6241-1708.5	241226	TRW + EMot / - Halter + FSB
			→	+PR 1KW / 2EE; → 4F-7-016200; 		24.6243-1701.5	241227	TRW + EMot / - Halter + FSB
			→	+PR 1KW / 2EE; → 4F-7-016200; 		24.6243-1702.5	241228	TRW + EMot / - Halter + FSB
			→	4F-7-016201→; +PR 1KW / 2EE; 		24.6243-1709.5	241235	TRW + EMot / - Halter + FSB
			→	4F-7-016201→; +PR 1KW / 2EE; 		24.6243-1710.5	241236	TRW + EMot / - Halter + FSB



	kw			 	! #		
AUDI - A6 C6 (4F2) 04/04→08/11							
Halter, Bremssattel							
2.0 TDI	89 - 103	07/04→10/08	←	+PR 1LT		11.0230-0569.1 260126	ATE
2.0 TFSI	125	06/05→03/11	←	+PR 1ZL / 1LH		11.0230-0663.1 260131	ATE
2.4	130	05/04→10/08	←	+PR 1LG / 1LD		11.0230-0807.1 260134	ATE
2.4 quattro	130	01/05→10/08					
2.7 TDI	120 - 132	11/04→03/11					
2.7 TDI quattro	120 - 132	11/04→03/11					
2.8 FSI	154	11/06→10/08					
2.8 FSI quattro	154	06/07→10/08					
3.0	160	08/04→05/06					
3.0 quattro	160	05/04→05/06					
3.0 TDI quattro	155 - 171	05/04→03/11					
3.2 FSI	188 - 195	05/04→03/11					
3.2 FSI quattro	183 - 188	05/04→10/08					
4.2 FSI quattro	257	06/06→03/11					
4.2 quattro	246	05/04→05/06					
2.0 TDI	100	07/04→03/11	←	06/05→; +PR 1LT		11.0230-0569.1 260126	ATE
			←	06/05→; +PR 1ZL / 1LH		11.0230-0663.1 260131	ATE
			←	06/05→; +PR 1LG / 1LD		11.0230-0807.1 260134	ATE
2.0 TDI	120 - 125	11/08→03/11	←	+PR 1LT		11.0230-0569.1 260126	ATE
2.7 TDI	140	10/08→03/11	←	+PR 1ZL		11.0230-0663.1 260131	ATE
2.7 TDI quattro	140	10/08→03/11	←	+PR 1LG		11.0230-0807.1 260134	ATE
2.8 FSI	140 - 162	10/08→03/11					
2.8 FSI quattro	140 - 162	10/08→03/11					
3.0 TDI quattro	176	10/08→03/11					
3.0 TFSI quattro	213 - 220	10/08→03/11					
Feder, Bremssattel							
2.0 TDI	89 - 103	07/04→10/08	←	+PR 1LT	2	11.8116-0347.2 390535	ATE
2.0 TFSI	125	06/05→03/11	←	+PR 1LG / 1LD	2	11.8116-0347.2 390535	ATE
2.4	130	05/04→10/08	←	+PR 1ZL / 1LH	2	11.8116-0410.2 390589	ATE
2.4 quattro	130	01/05→10/08					
2.7 TDI	120 - 132	11/04→03/11					
2.7 TDI quattro	120 - 132	11/04→03/11					
2.8 FSI	154	11/06→10/08					
2.8 FSI quattro	154	06/07→10/08					
3.0	160	08/04→05/06					
3.0 quattro	160	05/04→05/06					
3.0 TDI quattro	155 - 171	05/04→03/11					
3.2 FSI	188 - 195	05/04→03/11					
3.2 FSI quattro	183 - 188	05/04→10/08					
4.2 FSI quattro	257	06/06→03/11					
4.2 quattro	246	05/04→05/06					
2.0 TDI	100	07/04→03/11	←	06/05→; +PR 1LT	2	11.8116-0347.2 390535	ATE
			←	06/05→; +PR 1LG / 1LD	2	11.8116-0347.2 390535	ATE
			←	06/05→; +PR 1ZL / 1LH	2	11.8116-0410.2 390589	ATE
2.0 TDI	120 - 125	11/08→03/11	←	+PR 1LT	2	11.8116-0347.2 390535	ATE
2.7 TDI	140	10/08→03/11	←	+PR 1LG	2	11.8116-0347.2 390535	ATE
2.7 TDI quattro	140	10/08→03/11	←	+PR 1ZL	2	11.8116-0410.2 390589	ATE
2.8 FSI	140 - 162	10/08→03/11					
2.8 FSI quattro	140 - 162	10/08→03/11					
3.0 TDI quattro	176	10/08→03/11					
3.0 TFSI quattro	213 - 220	10/08→03/11					
Führungshülzensatz, Bremssattel							
2.0 TDI	89 - 103	07/04→10/08	←	+PR 1LT		11.0101-5409.2 260035	ATE
2.0 TFSI	125	06/05→03/11	←	+PR 1LG / 1LD		11.0101-5409.2 260035	ATE
2.4	130	05/04→10/08	←	+PR 1ZL / 1LH		11.0101-5409.2 260035	ATE
2.4 quattro	130	01/05→10/08	→				

	kW			 	! #		
AUDI - A6 C6 (4F2) 04/04→08/11							
Führungshülzensatz, Bremssattel							
2.7 TDI	120 - 132	11/04→03/11	←	+PR 1LT		11.0101-5409.2 260035	ATE
2.7 TDI quattro	120 - 132	11/04→03/11	←	+PR 1LG / 1LD		11.0101-5409.2 260035	ATE
2.8 FSI	154	11/06→10/08	←	+PR 1ZL / 1LH		11.0101-5409.2 260035	ATE
2.8 FSI quattro	154	06/07→10/08					
3.0	160	08/04→05/06					
3.0 quattro	160	05/04→05/06					
3.0 TDI quattro	155 - 171	05/04→03/11					
3.2 FSI	188 - 195	05/04→03/11					
3.2 FSI quattro	183 - 188	05/04→10/08					
4.2 FSI quattro	257	06/06→03/11					
4.2 quattro	246	05/04→05/06					
2.0 TDI	100	07/04→03/11	←	06/05→; +PR 1LT		11.0101-5409.2 260035	ATE
			←	06/05→; +PR 1LG / 1LD		11.0101-5409.2 260035	ATE
			←	06/05→; +PR 1ZL / 1LH		11.0101-5409.2 260035	ATE
2.0 TDI	120 - 125	11/08→03/11	←	+PR 1LT		11.0101-5409.2 260035	ATE
2.7 TDI	140	10/08→03/11	←	+PR 1LG		11.0101-5409.2 260035	ATE
2.7 TDI quattro	140	10/08→03/11	←	+PR 1ZL		11.0101-5409.2 260035	ATE
2.8 FSI	140 - 162	10/08→03/11					
2.8 FSI quattro	140 - 162	10/08→03/11					
3.0 TDI quattro	176	10/08→03/11					
3.0 TFSI quattro	213 - 220	10/08→03/11					
Führungsbolzen, Bremssattel							
2.0 TDI	89 - 103	07/04→10/08		+PR 1LT	2	11.8171-0008.1 990049	ATE
2.0 TFSI	125	06/05→03/11		+PR 1LG / 1LD	2	11.8171-0008.1 990049	ATE
2.4	130	05/04→10/08		+PR 1ZL / 1LH	2	11.8171-0008.1 990049	ATE
2.4 quattro	130	01/05→10/08					
2.7 TDI	120 - 132	11/04→03/11					
2.7 TDI quattro	120 - 132	11/04→03/11					
2.8 FSI	154	11/06→10/08					
2.8 FSI quattro	154	06/07→10/08					
3.0	160	08/04→05/06					
3.0 quattro	160	05/04→05/06					
3.0 TDI quattro	155 - 171	05/04→03/11					
3.2 FSI	188 - 195	05/04→03/11					
3.2 FSI quattro	183 - 188	05/04→10/08					
4.2 FSI quattro	257	06/06→03/11					
4.2 quattro	246	05/04→05/06					
2.0 TDI	100	07/04→03/11		06/05→; +PR 1LT	2	11.8171-0008.1 990049	ATE
				06/05→; +PR 1LG / 1LD	2	11.8171-0008.1 990049	ATE
				06/05→; +PR 1ZL / 1LH	2	11.8171-0008.1 990049	ATE
2.0 TDI	120 - 125	11/08→03/11		+PR 1LT	2	11.8171-0008.1 990049	ATE
2.7 TDI	140	10/08→03/11		+PR 1LG	2	11.8171-0008.1 990049	ATE
2.7 TDI quattro	140	10/08→03/11		+PR 1ZL	2	11.8171-0008.1 990049	ATE
2.8 FSI	140 - 162	10/08→03/11					
2.8 FSI quattro	140 - 162	10/08→03/11					
3.0 TDI quattro	176	10/08→03/11					
3.0 TFSI quattro	213 - 220	10/08→03/11					
S6 quattro	320	03/06→03/11				11.8171-0067.1 250153	ATE
Bremsschlauch							
2.0 TDI	89 - 125	07/04→03/11	←		2	83.7813-0315.3 330870	L= 315
2.0 TFSI	125	06/05→03/11	→		2	24.5125-0323.3 330911	L= 323
2.4	130	05/04→10/08					
2.4 quattro	130	01/05→10/08					
2.7 TDI	120 - 140	11/04→03/11					
2.7 TDI quattro	120 - 140	11/04→03/11					
→							

	kw			 	! #		
AUDI - A6 C6 (4F2) 04/04→08/11							
 Bremsschlauch							
2.8 FSI	140 - 162	11/06→03/11	←		2	83.7813-0315.3	330870 L= 315
2.8 FSI quattro	140 - 162	06/07→03/11	→		2	24.5125-0323.3	330911 L= 323
3.0	160	08/04→05/06					
3.0 quattro	160	05/04→05/06					
3.0 TDI quattro	155 - 176	05/04→03/11					
3.0 TFSI quattro	213 - 220	10/08→03/11					
3.2 FSI	188 - 195	05/04→03/11					
3.2 FSI quattro	183 - 188	05/04→10/08					
4.2 FSI quattro	257	06/06→03/11					
4.2 quattro	246	05/04→05/06					
S6 quattro	320	03/06→03/11					
2.0 TDI	100	07/04→03/11	←	06/05→	2	83.7813-0315.3	330870 L= 315
			→	06/05→	2	24.5125-0323.3	330911 L= 323
AUDI - A6 C6 Avant (4F5) 11/04→08/11							
 Bremssattel							
2.0 TDI	89 - 103	06/05→08/11	←	+PR 1LT; 		11.9571-9835.2	220427 ATE - Halter
2.0 TFSI	125	06/05→08/11	←	+PR 1LT; 		11.9571-9836.2	220428 ATE - Halter
2.4	130	03/05→10/08	←	+PR 1LG / 1LD; 		24.3606-9953.5	241125 ATE - Halter
2.4 quattro	130	03/05→10/08	←	+PR 1LG / 1LD; 		24.3606-9954.5	241126 ATE - Halter
2.7 TDI	120 - 132	03/05→08/11	←	+PR 1ZL / 1LH; 		24.3606-9961.5	240970 ATE - Halter
2.7 TDI quattro	120 - 132	11/04→08/11	←	+PR 1ZL / 1LH; 		24.3606-9962.5	240971 ATE - Halter
2.8 FSI	154	11/06→10/08	→	+PR 1KD / 2ED; → 4F-7-016200; 		24.6241-1701.5	240990 TRW + EMot / - Halter + FSB
2.8 FSI quattro	154	06/07→10/08	→	+PR 1KD / 2ED; → 4F-7-016200; 		24.6241-1707.5	241225 TRW + EMot / - Halter + FSB
3.0	160	03/05→05/06	→	4F-7-016201→; +PR 1KD / 2ED / 1KQ; 		24.6241-1708.5	241226 TRW + EMot / - Halter + FSB
3.0 quattro	160	03/05→05/06	→	4F-7-016201→; +PR 1KD / 2ED / 1KQ; 		24.6241-1708.5	241226 TRW + EMot / - Halter + FSB
3.0 TDI quattro	155 - 171	03/05→08/11	→	4F-7-016201→; +PR 1KD / 2ED / 1KQ; 		24.6241-1708.5	241226 TRW + EMot / - Halter + FSB
3.2 FSI	188	03/05→10/08	→	+PR 1KW / 2EE; → 4F-7-016200; 		24.6243-1701.5	241227 TRW + EMot / - Halter + FSB
3.2 FSI quattro	188	03/05→10/08	→	+PR 1KW / 2EE; → 4F-7-016200; 		24.6243-1702.5	241228 TRW + EMot / - Halter + FSB
4.2 FSI quattro	257	06/06→08/11	→	+PR 1KW / 2EE; → 4F-7-016200; 		24.6243-1709.5	241235 TRW + EMot / - Halter + FSB
4.2 quattro	246	03/05→05/06	→	4F-7-016201→; +PR 1KW / 2EE; 		24.6243-1710.5	241236 TRW + EMot / - Halter + FSB
			→	4F-7-016201→; +PR 1KW / 2EE; 		24.6243-1710.5	241236 TRW + EMot / - Halter + FSB
2.0 TDI	120 - 125	10/08→08/11	←	+PR 1LT; 		11.9571-9835.2	220427 ATE - Halter
2.7 TDI	140	10/08→08/11	←	+PR 1LT; 		11.9571-9836.2	220428 ATE - Halter
2.7 TDI quattro	140	10/08→08/11	←	+PR 1LG; 		24.3606-9953.5	241125 ATE - Halter
2.8 FSI	140 - 162	10/08→08/11	←	+PR 1LG; 		24.3606-9954.5	241126 ATE - Halter
2.8 FSI quattro	140 - 162	10/08→08/11	←	+PR 1ZL; 		24.3606-9961.5	240970 ATE - Halter
3.0 TDI quattro	176	10/08→08/11	←	+PR 1ZL; 		24.3606-9962.5	240971 ATE - Halter
3.0 TFSI quattro	213 - 220	10/08→08/11	→	+PR 1KD / 1KQ; 		24.6241-1707.5	241225 TRW + EMot / - Halter + FSB
			→	+PR 1KD / 1KQ; 		24.6241-1708.5	241226 TRW + EMot / - Halter + FSB
			→	+PR 1KW; 		24.6243-1709.5	241235 TRW + EMot / - Halter + FSB
			→	+PR 1KW; 		24.6243-1710.5	241236 TRW + EMot / - Halter + FSB
Halter, Bremssattel							
2.0 TDI	89 - 103	06/05→08/11	←	+PR 1LT		11.0230-0569.1	260126 ATE
2.0 TFSI	125	06/05→08/11	←	+PR 1ZL / 1LH		11.0230-0663.1	260131 ATE
2.4	130	03/05→10/08	←	+PR 1LG / 1LD		11.0230-0807.1	260134 ATE
2.4 quattro	130	03/05→10/08	←	+PR 1LG / 1LD		11.0230-0807.1	260134 ATE
2.7 TDI	120 - 132	03/05→08/11					
2.7 TDI quattro	120 - 132	11/04→08/11					
2.8 FSI	154	11/06→10/08					
2.8 FSI quattro	154	06/07→10/08					
3.0	160	03/05→05/06					
3.0 quattro	160	03/05→05/06					
3.0 TDI quattro	155 - 171	03/05→08/11					
3.2 FSI	188	03/05→10/08					
3.2 FSI quattro	188	03/05→10/08					
4.2 FSI quattro	257	06/06→08/11					
4.2 quattro	246	03/05→05/06					
→							

	kW			 	! #		
AUDI - A6 C6 Avant (4F5) 11/04→08/11							
Halter, Bremssattel							
2.0 TDI	120 - 125	10/08→08/11	←	+PR 1LT		11.0230-0569.1 260126	ATE
2.7 TDI	140	10/08→08/11	←	+PR 1ZL		11.0230-0663.1 260131	ATE
2.7 TDI quattro	140	10/08→08/11	←	+PR 1LG		11.0230-0807.1 260134	ATE
2.8 FSI	140 - 162	10/08→08/11					
2.8 FSI quattro	140 - 162	10/08→08/11					
3.0 TDI quattro	176	10/08→08/11					
3.0 TFSI quattro	213 - 220	10/08→08/11					
Feder, Bremssattel							
2.0 TDI	89 - 103	06/05→08/11	←	+PR 1LT	2	11.8116-0347.2 390535	ATE
2.0 TFSI	125	06/05→08/11	←	+PR 1LG / 1LD	2	11.8116-0347.2 390535	ATE
2.4	130	03/05→10/08	←	+PR 1ZL / 1LH	2	11.8116-0410.2 390589	ATE
2.4 quattro	130	03/05→10/08					
2.7 TDI	120 - 132	03/05→08/11					
2.7 TDI quattro	120 - 132	11/04→08/11					
2.8 FSI	154	11/06→10/08					
2.8 FSI quattro	154	06/07→10/08					
3.0	160	03/05→05/06					
3.0 quattro	160	03/05→05/06					
3.0 TDI quattro	155 - 171	03/05→08/11					
3.2 FSI	188	03/05→10/08					
3.2 FSI quattro	188	03/05→10/08					
4.2 FSI quattro	257	06/06→08/11					
4.2 quattro	246	03/05→05/06					
2.0 TDI	120 - 125	10/08→08/11	←	+PR 1LT	2	11.8116-0347.2 390535	ATE
2.7 TDI	140	10/08→08/11	←	+PR 1LG	2	11.8116-0347.2 390535	ATE
2.7 TDI quattro	140	10/08→08/11	←	+PR 1ZL	2	11.8116-0410.2 390589	ATE
2.8 FSI	140 - 162	10/08→08/11					
2.8 FSI quattro	140 - 162	10/08→08/11					
3.0 TDI quattro	176	10/08→08/11					
3.0 TFSI quattro	213 - 220	10/08→08/11					
Führungshülzensatz, Bremssattel							
2.0 TDI	89 - 103	06/05→08/11	←	+PR 1LT		11.0101-5409.2 260035	ATE
2.0 TFSI	125	06/05→08/11	←	+PR 1LG / 1LD		11.0101-5409.2 260035	ATE
2.4	130	03/05→10/08	←	+PR 1ZL / 1LH		11.0101-5409.2 260035	ATE
2.4 quattro	130	03/05→10/08					
2.7 TDI	120 - 132	03/05→08/11					
2.7 TDI quattro	120 - 132	11/04→08/11					
2.8 FSI	154	11/06→10/08					
2.8 FSI quattro	154	06/07→10/08					
3.0	160	03/05→05/06					
3.0 quattro	160	03/05→05/06					
3.0 TDI quattro	155 - 171	03/05→08/11					
3.2 FSI	188	03/05→10/08					
3.2 FSI quattro	188	03/05→10/08					
4.2 FSI quattro	257	06/06→08/11					
4.2 quattro	246	03/05→05/06					
2.0 TDI	120 - 125	10/08→08/11	←	+PR 1LT		11.0101-5409.2 260035	ATE
2.7 TDI	140	10/08→08/11	←	+PR 1LG		11.0101-5409.2 260035	ATE
2.7 TDI quattro	140	10/08→08/11	←	+PR 1ZL		11.0101-5409.2 260035	ATE
2.8 FSI	140 - 162	10/08→08/11					
2.8 FSI quattro	140 - 162	10/08→08/11					
3.0 TDI quattro	176	10/08→08/11					
3.0 TFSI quattro	213 - 220	10/08→08/11					
Führungsbolzen, Bremssattel							
2.0 TDI	89 - 103	06/05→08/11		+PR 1LT	2	11.8171-0008.1 990049	ATE
2.0 TFSI	125	06/05→08/11		+PR 1LG / 1LD	2	11.8171-0008.1 990049	ATE
2.4	130	03/05→10/08		+PR 1ZL / 1LH	2	11.8171-0008.1 990049	ATE
2.4 quattro	130	03/05→10/08					
→							

AUDI - A6 C6 Avant (4F5) 11/04→08/11

Führungsbolzen, Bremsattel

2.7 TDI	120 - 132	03/05→08/11		+PR 1LT	2	11.8171-0008.1	990049	ATE
2.7 TDI quattro	120 - 132	11/04→08/11		+PR 1LG / 1LD	2	11.8171-0008.1	990049	ATE
2.8 FSI	154	11/06→10/08						
2.8 FSI quattro	154	06/07→10/08						
3.0	160	03/05→05/06						
3.0 quattro	160	03/05→05/06						
3.0 TDI quattro	155 - 171	03/05→08/11						
3.2 FSI	188	03/05→10/08						
3.2 FSI quattro	188	03/05→10/08						
4.2 FSI quattro	257	06/06→08/11						
4.2 quattro	246	03/05→05/06						
2.0 TDI	120 - 125	10/08→08/11		+PR 1LT	2	11.8171-0008.1	990049	ATE
2.7 TDI	140	10/08→08/11		+PR 1LG	2	11.8171-0008.1	990049	ATE
2.7 TDI quattro	140	10/08→08/11		+PR 1ZL	2	11.8171-0008.1	990049	ATE
2.8 FSI	140 - 162	10/08→08/11						
2.8 FSI quattro	140 - 162	10/08→08/11						
3.0 TDI quattro	176	10/08→08/11						
3.0 TFSI quattro	213 - 220	10/08→08/11						
S6 quattro	320	03/06→08/11	←			11.8171-0067.1	250153	ATE





























































Bremsschlauch

2.0 TDI	89 - 125	06/05→08/11	←		2	83.7813-0315.3	330870	L= 315
2.0 TFSI	125	06/05→08/11	→		2	24.5125-0323.3	330911	L= 323
2.4	130	03/05→10/08						
2.4 quattro	130	03/05→10/08						
2.7 TDI	120 - 140	03/05→08/11						
2.7 TDI quattro	120 - 140	11/04→08/11						
2.8 FSI	140 - 162	11/06→08/11						
2.8 FSI quattro	140 - 162	06/07→08/11						
3.0	160	03/05→05/06						
3.0 quattro	160	03/05→05/06						
3.0 TDI quattro	155 - 176	03/05→08/11						
3.0 TFSI quattro	213 - 220	10/08→08/11						
3.2 FSI	188	03/05→10/08						
3.2 FSI quattro	188	03/05→10/08						
4.2 FSI quattro	257	06/06→08/11						
4.2 quattro	246	03/05→05/06						
S6 quattro	320	03/06→08/11						

AUDI - A6 C7 (4G2, 4GC) 11/10→09/18

Bremssattel

1.8 TFSI	140	09/14→09/18	←	+PR 1LF; ☐		24.3426-9905.5	240950	ATE - Halter
2.0 TDI	100 - 140	01/12→09/18	←	+PR 1LL; ☐		24.3426-9905.5	240950	ATE - Halter
2.0 TDI quattro	140	04/15→09/18	←	+PR 1ZK; ☐		24.3426-9905.5	240950	ATE - Halter
2.0 TFSI	185	09/14→09/18						
2.0 TFSI Hybrid	180	11/11→04/15	←	+PR 1LL; ☐		24.3426-9906.5	240951	ATE - Halter
2.0 TFSI quattro	155 - 185	05/12→09/18	←	+PR 1LF; ☐		24.3426-9906.5	240951	ATE - Halter
2.8 FSI quattro	162	09/14→09/18	←	+PR 1ZK; ☐		24.3426-9906.5	240951	ATE - Halter
3.0 TDI	155 - 160	09/14→09/18	←	+PR 1LA; ☐		24.3601-1731.5	240804	TRW - Halter
3.0 TDI quattro	155 - 240	09/14→09/18	←	+PR 1LA; ☐		24.3601-1732.5	240805	TRW - Halter
3.0 TFSI quattro	245 - 250	09/14→09/18	←	+PR 1LJ; ☐		24.3606-1713.5	240892	TRW - Halter
S6 quattro	250 - 331	10/14→09/18	←	+PR 1LJ; ☐		24.3606-1714.5	240893	TRW - Halter
			→	+PR 1KW; ☐		24.6243-1715.5	240741	TRW + EMot / - Halter + FSB
			→	+PR 1KW; ☐		24.6243-1716.5	240742	TRW + EMot / - Halter + FSB
			→	+PR 2EA / 2EE; ☐		24.6243-1723.5	240798	TRW + EMot / - Halter + FSB
			→	+PR 2EA / 2EE; ☐		24.6243-1724.5	240799	TRW + EMot / - Halter + FSB
2.0 TDI	120 - 130	03/11→09/18	←	07/11→; +PR 1LF; ☐		24.3426-9905.5	240950	ATE - Halter
2.0 TFSI	155	03/11→05/13	←	04/11→; +PR 1ZK; ☐		24.3426-9905.5	240950	ATE - Halter
2.8 FSI	150	11/10→04/15						

	kw			 	! #			
AUDI - A6 C7 (4G2, 4GC) 11/10→09/18								
 Bremssattel								
2.8 FSI quattro 3.0 TDI 3.0 TDI quattro 3.0 TFSI quattro	150	11/10→04/15	←	04/11→; +PR 1LL; 		24.3426-9905.5	240950	ATE - Halter
	150	11/10→09/18	←	07/11→; +PR 1LF; 		24.3426-9906.5	240951	ATE - Halter
	150 - 180	03/11→09/18	←	04/11→; +PR 1LL; 		24.3426-9906.5	240951	ATE - Halter
	220 - 228	11/10→09/18	←	04/11→; +PR 1ZK; 		24.3426-9906.5	240951	ATE - Halter
			←	04/11→; +PR 1LA; 		24.3601-1731.5	240804	TRW - Halter
			←	04/11→; +PR 1LA; 		24.3601-1732.5	240805	TRW - Halter
			←	04/11→; +PR 1LJ; 		24.3606-1713.5	240892	TRW - Halter
			←	04/11→; +PR 1LJ; 		24.3606-1714.5	240893	TRW - Halter
			→	04/11→; +PR 1KW; 		24.6243-1715.5	240741	TRW + EMot / - Halter + FSB
			→	04/11→; +PR 1KW; 		24.6243-1716.5	240742	TRW + EMot / - Halter + FSB
			→	04/11→; +PR 2EA / 2EE; 		24.6243-1723.5	240798	TRW + EMot / - Halter + FSB
			→	04/11→; +PR 2EA / 2EE; 		24.6243-1724.5	240799	TRW + EMot / - Halter + FSB
2.0 TFSI	132	05/11→09/18	←	07/11→; +PR 1LF; 		24.3426-9905.5	240950	ATE - Halter
			←	+PR 1ZK; 		24.3426-9905.5	240950	ATE - Halter
			←	+PR 1LL; 		24.3426-9905.5	240950	ATE - Halter
			←	07/11→; +PR 1LF; 		24.3426-9906.5	240951	ATE - Halter
			←	+PR 1LL; 		24.3426-9906.5	240951	ATE - Halter
			←	+PR 1ZK; 		24.3426-9906.5	240951	ATE - Halter
			←	+PR 1LA; 		24.3601-1731.5	240804	TRW - Halter
			←	+PR 1LA; 		24.3601-1732.5	240805	TRW - Halter
			←	+PR 1LJ; 		24.3606-1713.5	240892	TRW - Halter
			←	+PR 1LJ; 		24.3606-1714.5	240893	TRW - Halter
			→	+PR 1KW; 		24.6243-1715.5	240741	TRW + EMot / - Halter + FSB
			→	+PR 1KW; 		24.6243-1716.5	240742	TRW + EMot / - Halter + FSB
			→	+PR 2EA / 2EE; 		24.6243-1723.5	240798	TRW + EMot / - Halter + FSB
→	+PR 2EA / 2EE; 		24.6243-1724.5	240799	TRW + EMot / - Halter + FSB			
2.0 TFSI	162	05/13→09/18	←	09/14→; +PR 1ZK; 		24.3426-9905.5	240950	ATE - Halter
			←	09/14→; +PR 1LF; 		24.3426-9905.5	240950	ATE - Halter
			←	09/14→; +PR 1LL; 		24.3426-9905.5	240950	ATE - Halter
			←	09/14→; +PR 1LL; 		24.3426-9906.5	240951	ATE - Halter
			←	09/14→; +PR 1ZK; 		24.3426-9906.5	240951	ATE - Halter
			←	09/14→; +PR 1LF; 		24.3426-9906.5	240951	ATE - Halter
			←	+PR 1LA; 		24.3601-1731.5	240804	TRW - Halter
			←	+PR 1LA; 		24.3601-1732.5	240805	TRW - Halter
			←	+PR 1LJ; 		24.3606-1713.5	240892	TRW - Halter
			←	+PR 1LJ; 		24.3606-1714.5	240893	TRW - Halter
			→	+PR 1KW; 		24.6243-1715.5	240741	TRW + EMot / - Halter + FSB
			→	+PR 1KW; 		24.6243-1716.5	240742	TRW + EMot / - Halter + FSB
			→	+PR 2EA / 2EE; 		24.6243-1723.5	240798	TRW + EMot / - Halter + FSB
→	+PR 2EA / 2EE; 		24.6243-1724.5	240799	TRW + EMot / - Halter + FSB			
3.0 TDI quattro	230	11/11→09/18	←	12/11→; +PR 1ZK; 		24.3426-9905.5	240950	ATE - Halter
			←	12/11→; +PR 1LF; 		24.3426-9905.5	240950	ATE - Halter
			←	12/11→; +PR 1LL; 		24.3426-9905.5	240950	ATE - Halter
			←	12/11→; +PR 1LL; 		24.3426-9906.5	240951	ATE - Halter
			←	12/11→; +PR 1LF; 		24.3426-9906.5	240951	ATE - Halter
			←	12/11→; +PR 1ZK; 		24.3426-9906.5	240951	ATE - Halter
			←	12/11→; +PR 1LA; 		24.3601-1731.5	240804	TRW - Halter
			←	12/11→; +PR 1LA; 		24.3601-1732.5	240805	TRW - Halter
			←	12/11→; +PR 1LJ; 		24.3606-1713.5	240892	TRW - Halter
			←	12/11→; +PR 1LJ; 		24.3606-1714.5	240893	TRW - Halter
			→	12/11→; +PR 1KW; 		24.6243-1715.5	240741	TRW + EMot / - Halter + FSB
			→	12/11→; +PR 1KW; 		24.6243-1716.5	240742	TRW + EMot / - Halter + FSB



AUDI - A6 C7 (4G2, 4GC) 11/10→09/18

Bremssattel

3.0 TDI quattro	230	11/11→09/18	➔	12/11→; +PR 2EA / 2EE; ☐	24.6243-1723.5	240798	TRW + EMot / - Halter + FSB
			➔	12/11→; +PR 2EA / 2EE; ☐	24.6243-1724.5	240799	TRW + EMot / - Halter + FSB
S6 quattro	309	02/12→09/18	←	04/12→; +PR 1ZK; ☐	24.3426-9905.5	240950	ATE - Halter
			←	04/12→; +PR 1LL; ☐	24.3426-9905.5	240950	ATE - Halter
			←	04/12→; +PR 1LF; ☐	24.3426-9905.5	240950	ATE - Halter
			←	04/12→; +PR 1LL; ☐	24.3426-9906.5	240951	ATE - Halter
			←	04/12→; +PR 1ZK; ☐	24.3426-9906.5	240951	ATE - Halter
			←	04/12→; +PR 1LF; ☐	24.3426-9906.5	240951	ATE - Halter
			←	04/12→; +PR 1LA; ☐	24.3601-1731.5	240804	TRW - Halter
			←	04/12→; +PR 1LA; ☐	24.3601-1732.5	240805	TRW - Halter
			←	04/12→; +PR 1LJ; ☐	24.3606-1713.5	240892	TRW - Halter
			←	04/12→; +PR 1LJ; ☐	24.3606-1714.5	240893	TRW - Halter
			➔	04/12→; +PR 1KW; ☐	24.6243-1715.5	240741	TRW + EMot / - Halter + FSB
			➔	04/12→; +PR 1KW; ☐	24.6243-1716.5	240742	TRW + EMot / - Halter + FSB
			➔	04/12→; +PR 2EA / 2EE; ☐	24.6243-1723.5	240798	TRW + EMot / - Halter + FSB
			➔	04/12→; +PR 2EA / 2EE; ☐	24.6243-1724.5	240799	TRW + EMot / - Halter + FSB

Führungshülzensatz, Bremssattel

1.8 TFSI	140	09/14→09/18	←	+PR 1LL	11.0101-7001.2	260139	ATE
2.0 TDI	100 - 140	01/12→09/18	←	+PR 1ZK	11.0101-7001.2	260139	ATE
2.0 TDI quattro	140	04/15→09/18					
2.0 TFSI	132 - 185	05/11→09/18					
2.0 TFSI Hybrid	180	11/11→04/15					
2.0 TFSI quattro	155 - 185	05/12→09/18					
2.8 FSI quattro	162	09/14→09/18					
3.0 TDI	155 - 160	09/14→09/18					
3.0 TDI quattro	155 - 240	09/14→09/18					
3.0 TFSI quattro	245 - 250	09/14→09/18					
S6 quattro	331	10/14→09/18					
2.0 TDI	120 - 130	03/11→09/18	←	04/11→; +PR 1LL	11.0101-7001.2	260139	ATE
2.0 TFSI	155	03/11→05/13	←	04/11→; +PR 1ZK	11.0101-7001.2	260139	ATE
2.8 FSI	150	11/10→04/15					
2.8 FSI quattro	150	11/10→04/15					
3.0 TDI	150	11/10→09/18					
3.0 TDI quattro	150 - 180	03/11→09/18					
3.0 TFSI quattro	220 - 228	11/10→09/18					
3.0 TDI quattro	230	11/11→09/18	←	12/11→; +PR 1LL	11.0101-7001.2	260139	ATE
			←	12/11→; +PR 1ZK	11.0101-7001.2	260139	ATE
S6 quattro	309	02/12→09/18	←	04/12→; +PR 1LL	11.0101-7001.2	260139	ATE
			←	04/12→; +PR 1ZK	11.0101-7001.2	260139	ATE

Führungsbolzen, Bremssattel

1.8 TFSI	140	09/14→09/18		+PR 1LL	11.8171-0096.1	250155	ATE
2.0 TDI	100 - 140	01/12→09/18		+PR 1ZK	11.8171-0096.1	250155	ATE
2.0 TDI quattro	140	04/15→09/18		+PR 1LF	11.8171-0096.1	250155	ATE
2.0 TFSI	162 - 185	05/13→09/18					
2.0 TFSI Hybrid	180	11/11→04/15					
2.0 TFSI quattro	155 - 185	05/12→09/18					
2.8 FSI quattro	162	09/14→09/18					
3.0 TDI	155 - 160	09/14→09/18					
3.0 TDI quattro	155 - 240	09/14→09/18					
3.0 TFSI quattro	245 - 250	09/14→09/18					
S6 quattro	331	10/14→09/18					
2.0 TDI	120 - 130	03/11→09/18		07/11→; +PR 1LF	11.8171-0096.1	250155	ATE
2.0 TFSI	155	03/11→05/13		04/11→; +PR 1ZK	11.8171-0096.1	250155	ATE

AUDI - A6 C7 (4G2, 4GC) 11/10→09/18

Führungsbolzen, Bremsattel

2.8 FSI	150	11/10→04/15		04/11→; +PR 1LL		11.8171-0096.1	250155	ATE
2.8 FSI quattro	150	11/10→04/15						
3.0 TDI	150	11/10→09/18						
3.0 TDI quattro	150 - 180	03/11→09/18						
3.0 TFSI quattro	220 - 228	11/10→09/18						
2.0 TFSI	132	05/11→09/18		07/11→; +PR 1LF		11.8171-0096.1	250155	ATE
				+PR 1LL		11.8171-0096.1	250155	ATE
				+PR 1ZK		11.8171-0096.1	250155	ATE
3.0 TDI quattro	230	11/11→09/18		12/11→; +PR 1LF		11.8171-0096.1	250155	ATE
				12/11→; +PR 1LL		11.8171-0096.1	250155	ATE
				12/11→; +PR 1ZK		11.8171-0096.1	250155	ATE
S6 quattro	309	02/12→09/18		04/12→; +PR 1LF		11.8171-0096.1	250155	ATE
				04/12→; +PR 1LL		11.8171-0096.1	250155	ATE
				04/12→; +PR 1ZK		11.8171-0096.1	250155	ATE





























































Bremsschlauch







1.8 TFSI	140	09/14→09/18	←	+PR 1LA / 1LJ / 1LL / 1LF / 1LP	2	24.5140-0650.3	331500	L= 650
2.0 TDI	100 - 140	01/12→09/18	←	+PR 1LU / 1LW	2	24.5140-0670.3	331501	L= 670
2.0 TDI quattro	140	04/15→09/18	→	+PR 1KU	2	24.5113-0445.3	331539	L= 446
2.0 TFSI	132 - 185	05/11→09/18	→	+PR 1KW / 1KY / 2EA / 2EE / 2EJ	2	24.5140-0421.3	331622	L= 420
2.0 TFSI Hybrid	180	11/11→04/15						
2.0 TFSI quattro	155 - 185	05/12→09/18						
2.8 FSI quattro	162	09/14→09/18						
3.0 TDI	155 - 160	09/14→09/18						
3.0 TDI quattro	155 - 240	09/14→09/18						
3.0 TFSI quattro	245 - 250	09/14→09/18						
S6 quattro	331	10/14→09/18						
2.0 TDI	120 - 130	03/11→09/18	←	04/11→; +PR 1LA / 1LJ / 1LL / 1LF / 1LP	2	24.5140-0650.3	331500	L= 650
2.0 TFSI	155	03/11→05/13	←	04/11→; +PR 1LU / 1LW	2	24.5140-0670.3	331501	L= 670
2.8 FSI	150	11/10→04/15	→	04/11→; +PR 1KU	2	24.5113-0445.3	331539	L= 446
2.8 FSI quattro	150	11/10→04/15	→	04/11→; +PR 1KW / 1KY / 2EA / 2EE / 2EJ	2	24.5140-0421.3	331622	L= 420
3.0 TDI	150	11/10→09/18	→					
3.0 TDI quattro	150 - 180	03/11→09/18	→					
3.0 TFSI quattro	220 - 228	11/10→09/18	→					
2.0 TFSI	162	05/13→09/18	←	+PR 1LA / 1LJ / 1LL / 1LF / 1LP	2	24.5140-0650.3	331500	L= 650
			←	+PR 1LU / 1LW	2	24.5140-0670.3	331501	L= 670
			→	09/14→; +PR 1KU	2	24.5113-0445.3	331539	L= 446
			→	09/14→; +PR 1KW / 1KY / 2EA / 2EE / 2EJ	2	24.5140-0421.3	331622	L= 420
3.0 TDI quattro	230	11/11→09/18	←	12/11→; +PR 1LA / 1LJ / 1LL / 1LF / 1LP	2	24.5140-0650.3	331500	L= 650
			←	12/11→; +PR 1LU / 1LW	2	24.5140-0670.3	331501	L= 670
			→	12/11→; +PR 1KU	2	24.5113-0445.3	331539	L= 446
			→	12/11→; +PR 1KW / 1KY / 2EA / 2EE / 2EJ	2	24.5140-0421.3	331622	L= 420
S6 quattro	309	02/12→09/18	←	04/12→; +PR 1LA / 1LJ / 1LL / 1LF / 1LP	2	24.5140-0650.3	331500	L= 650
			←	04/12→; +PR 1LU / 1LW	2	24.5140-0670.3	331501	L= 670
			→	04/12→; +PR 1KU	2	24.5113-0445.3	331539	L= 446
			→	04/12→; +PR 1KW / 1KY / 2EA / 2EE / 2EJ	2	24.5140-0421.3	331622	L= 420

AUDI - A6 C7 Avant (4G5, 4GD) 05/11→09/18

Bremssattel

1.8 TFSI	140	09/14→09/18	←	+PR 1LF; ☐		24.3426-9905.5	240950	ATE - Halter
2.0 TDI	100 - 140	01/12→09/18	←	+PR 1LL; ☐		24.3426-9905.5	240950	ATE - Halter
2.0 TDI quattro	140	04/15→09/18	←	+PR 1ZK; ☐		24.3426-9905.5	240950	ATE - Halter
2.0 TFSI	132 - 185	06/11→09/18	←	+PR 1ZK; ☐		24.3426-9906.5	240951	ATE - Halter
2.0 TFSI quattro	183 - 185	05/15→09/18	←	+PR 1LF; ☐		24.3426-9906.5	240951	ATE - Halter
2.8 FSI quattro	162	09/14→09/18	←	+PR 1LL; ☐		24.3426-9906.5	240951	ATE - Halter
→								

	kw			 	! #					
AUDI - A6 C7 Avant (4G5, 4GD) 05/11→09/18										
 Bremssattel										
3.0 TDI	155 - 160	09/14→09/18	←	+PR 1LA; 		24.3601-1731.5 240804	TRW - Halter			
3.0 TDI quattro	155 - 240	09/14→09/18	←	+PR 1LA; 		24.3601-1732.5 240805	TRW - Halter			
3.0 TFSI quattro	228 - 245	11/11→09/18	←	+PR 1LJ; 		24.3606-1713.5 240892	TRW - Halter			
S6 quattro	331	10/14→09/18	←	+PR 1LJ; 		24.3606-1714.5 240893	TRW - Halter			
			→	+PR 1KW; 		24.6243-1715.5 240741	TRW + EMot / - Halter + FSB			
			→	+PR 1KW; 		24.6243-1716.5 240742	TRW + EMot / - Halter + FSB			
			→	+PR 2EA / 2EE; 		24.6243-1723.5 240798	TRW + EMot / - Halter + FSB			
			→	+PR 2EA / 2EE; 		24.6243-1724.5 240799	TRW + EMot / - Halter + FSB			
2.0 TDI	120 - 130	05/11→09/18	←	09/11→; +PR 1LF; 		24.3426-9905.5 240950	ATE - Halter			
2.8 FSI	150	05/11→04/15	←	09/11→; +PR 1LL; 		24.3426-9905.5 240950	ATE - Halter			
2.8 FSI quattro	150	05/11→04/15	←	09/11→; +PR 1ZK; 		24.3426-9905.5 240950	ATE - Halter			
3.0 TDI	150	05/11→09/18	←	09/11→; +PR 1ZK; 		24.3426-9906.5 240951	ATE - Halter			
3.0 TDI quattro	150 - 180	05/11→09/18	←	09/11→; +PR 1LL; 		24.3426-9906.5 240951	ATE - Halter			
3.0 TFSI quattro	220	05/11→05/12	←	09/11→; +PR 1LL; 		24.3426-9906.5 240951	ATE - Halter			
			←	09/11→; +PR 1LF; 		24.3426-9906.5 240951	ATE - Halter			
			←	09/11→; +PR 1LA; 		24.3601-1731.5 240804	TRW - Halter			
			←	09/11→; +PR 1LA; 		24.3601-1732.5 240805	TRW - Halter			
			←	09/11→; +PR 1LJ; 		24.3606-1713.5 240892	TRW - Halter			
			←	09/11→; +PR 1LJ; 		24.3606-1714.5 240893	TRW - Halter			
			→	09/11→; +PR 1KW; 		24.6243-1715.5 240741	TRW + EMot / - Halter + FSB			
			→	09/11→; +PR 1KW; 		24.6243-1716.5 240742	TRW + EMot / - Halter + FSB			
			→	09/11→; +PR 2EA / 2EE; 		24.6243-1723.5 240798	TRW + EMot / - Halter + FSB			
			→	09/11→; +PR 2EA / 2EE; 		24.6243-1724.5 240799	TRW + EMot / - Halter + FSB			
						→	09/11→; +PR 2EA / 2EE; 		24.6243-1724.5 240799	TRW + EMot / - Halter + FSB
			3.0 TDI quattro	230	11/11→09/18	←	12/11→; +PR 1LF; 		24.3426-9905.5 240950	ATE - Halter
			←	12/11→; +PR 1ZK; 		24.3426-9905.5 240950	ATE - Halter			
			←	12/11→; +PR 1LL; 		24.3426-9905.5 240950	ATE - Halter			
			←	12/11→; +PR 1LF; 		24.3426-9906.5 240951	ATE - Halter			
			←	12/11→; +PR 1LL; 		24.3426-9906.5 240951	ATE - Halter			
			←	12/11→; +PR 1ZK; 		24.3426-9906.5 240951	ATE - Halter			
			←	12/11→; +PR 1LA; 		24.3601-1731.5 240804	TRW - Halter			
			←	12/11→; +PR 1LA; 		24.3601-1732.5 240805	TRW - Halter			
			←	12/11→; +PR 1LJ; 		24.3606-1713.5 240892	TRW - Halter			
			←	12/11→; +PR 1LJ; 		24.3606-1714.5 240893	TRW - Halter			
			→	12/11→; +PR 1KW; 		24.6243-1715.5 240741	TRW + EMot / - Halter + FSB			
			→	12/11→; +PR 1KW; 		24.6243-1716.5 240742	TRW + EMot / - Halter + FSB			
			→	12/11→; +PR 2EA / 2EE; 		24.6243-1723.5 240798	TRW + EMot / - Halter + FSB			
			→	12/11→; +PR 2EA / 2EE; 		24.6243-1724.5 240799	TRW + EMot / - Halter + FSB			
S6 quattro	309	02/12→09/18	←	04/12→; +PR 1LF; 		24.3426-9905.5 240950	ATE - Halter			
			←	04/12→; +PR 1ZK; 		24.3426-9905.5 240950	ATE - Halter			
			←	04/12→; +PR 1LL; 		24.3426-9905.5 240950	ATE - Halter			
			←	04/12→; +PR 1LL; 		24.3426-9906.5 240951	ATE - Halter			
			←	04/12→; +PR 1ZK; 		24.3426-9906.5 240951	ATE - Halter			
			←	04/12→; +PR 1LF; 		24.3426-9906.5 240951	ATE - Halter			
			←	04/12→; +PR 1LA; 		24.3601-1731.5 240804	TRW - Halter			
			←	04/12→; +PR 1LA; 		24.3601-1732.5 240805	TRW - Halter			
			←	04/12→; +PR 1LJ; 		24.3606-1713.5 240892	TRW - Halter			
			←	04/12→; +PR 1LJ; 		24.3606-1714.5 240893	TRW - Halter			
			→	04/12→; +PR 1KW; 		24.6243-1715.5 240741	TRW + EMot / - Halter + FSB			
			→	04/12→; +PR 1KW; 		24.6243-1716.5 240742	TRW + EMot / - Halter + FSB			
			→	04/12→; +PR 2EA / 2EE; 		24.6243-1723.5 240798	TRW + EMot / - Halter + FSB			
			→	04/12→; +PR 2EA / 2EE; 		24.6243-1724.5 240799	TRW + EMot / - Halter + FSB			
Führungshülzensatz, Bremssattel										
1.8 TFSI	140	09/14→09/18	←	+PR 1LL		11.0101-7001.2 260139	ATE			
→										

	kw			 	! #		
AUDI - A6 C7 Avant (4G5, 4GD) 05/11→09/18							
Führungshülzensatz, Bremssattel							
2.0 TDI	100 - 140	01/12→09/18	←	+PR 1LF		11.0101-7001.2 260139	ATE
2.0 TDI quattro	140	04/15→09/18	←	+PR 1ZK		11.0101-7001.2 260139	ATE
2.0 TFSI	132 - 185	06/11→09/18					
2.0 TFSI quattro	183 - 185	05/15→09/18					
2.8 FSI quattro	162	09/14→09/18					
3.0 TDI	155 - 160	09/14→09/18					
3.0 TDI quattro	155 - 240	09/14→09/18					
3.0 TFSI quattro	228 - 245	11/11→09/18					
S6 quattro	331	10/14→09/18					
2.0 TDI	120 - 130	05/11→09/18	←	09/11→; +PR 1LF		11.0101-7001.2 260139	ATE
2.8 FSI	150	05/11→04/15	←	09/11→; +PR 1ZK		11.0101-7001.2 260139	ATE
2.8 FSI quattro	150	05/11→04/15	←	09/11→; +PR 1LL		11.0101-7001.2 260139	ATE
3.0 TDI	150	05/11→09/18					
3.0 TDI quattro	150 - 180	05/11→09/18					
3.0 TFSI quattro	220	05/11→05/12					
3.0 TDI quattro	230	11/11→09/18	←	12/11→; +PR 1LF		11.0101-7001.2 260139	ATE
			←	12/11→; +PR 1LL		11.0101-7001.2 260139	ATE
			←	12/11→; +PR 1ZK		11.0101-7001.2 260139	ATE
S6 quattro	309	02/12→09/18	←	04/12→; +PR 1LL		11.0101-7001.2 260139	ATE
			←	04/12→; +PR 1LF		11.0101-7001.2 260139	ATE
			←	04/12→; +PR 1ZK		11.0101-7001.2 260139	ATE
Führungsbolzen, Bremssattel							
1.8 TFSI	140	09/14→09/18		+PR 1LL	2	11.8171-0096.1 250155	ATE
2.0 TDI	100 - 140	01/12→09/18		+PR 1LF	2	11.8171-0096.1 250155	ATE
2.0 TDI quattro	140	04/15→09/18		+PR 1ZK	2	11.8171-0096.1 250155	ATE
2.0 TFSI	132 - 185	06/11→09/18					
2.0 TFSI quattro	183 - 185	05/15→09/18					
2.8 FSI quattro	162	09/14→09/18					
3.0 TDI	155 - 160	09/14→09/18					
3.0 TDI quattro	155 - 240	09/14→09/18					
3.0 TFSI quattro	228 - 245	11/11→09/18					
S6 quattro	331	10/14→09/18					
2.0 TDI	120 - 130	05/11→09/18		09/11→; +PR 1LL	2	11.8171-0096.1 250155	ATE
2.8 FSI	150	05/11→04/15		09/11→; +PR 1LF	2	11.8171-0096.1 250155	ATE
2.8 FSI quattro	150	05/11→04/15		09/11→; +PR 1ZK	2	11.8171-0096.1 250155	ATE
3.0 TDI	150	05/11→09/18					
3.0 TDI quattro	150 - 180	05/11→09/18					
3.0 TFSI quattro	220	05/11→05/12					
3.0 TDI quattro	230	11/11→09/18		12/11→; +PR 1LF	2	11.8171-0096.1 250155	ATE
				12/11→; +PR 1ZK	2	11.8171-0096.1 250155	ATE
				12/11→; +PR 1LL	2	11.8171-0096.1 250155	ATE
S6 quattro	309	02/12→09/18		04/12→; +PR 1LL	2	11.8171-0096.1 250155	ATE
				04/12→; +PR 1LF	2	11.8171-0096.1 250155	ATE
				04/12→; +PR 1ZK	2	11.8171-0096.1 250155	ATE
Bremsschlauch							
1.8 TFSI	140	09/14→09/18	←	+PR 1LA / 1LJ / 1LL / 1LF / 1LP	2	24.5140-0650.3 331500	L= 650
2.0 TDI	100 - 140	01/12→09/18	←	+PR 1LU / 1LW	2	24.5140-0670.3 331501	L= 670
2.0 TDI quattro	140	04/15→09/18	→	+PR 1KU	2	24.5113-0445.3 331539	L= 446
2.0 TFSI	132 - 185	06/11→09/18	→	+PR 1KW / 1KY / 2EA / 2EE / 2EJ	2	24.5140-0421.3 331622	L= 420
2.0 TFSI quattro	183 - 185	05/15→09/18					
2.8 FSI quattro	162	09/14→09/18					
3.0 TDI	155 - 160	09/14→09/18					
3.0 TDI quattro	155 - 240	09/14→09/18					
→							

AUDI - A6 C7 Avant (4G5, 4GD) 05/11→09/18

Bremsschlauch

3.0 TFSI quattro	228 - 245	11/11→09/18	←	+PR 1LA / 1LJ / 1LL / 1LF / 1LP	2	24.5140-0650.3	331500	L= 650
S6 quattro	331	10/14→09/18	←	+PR 1LU / 1LW	2	24.5140-0670.3	331501	L= 670
			→	+PR 1KU	2	24.5113-0445.3	331539	L= 446
			→	+PR 1KW / 1KY / 2EA / 2EE / 2EJ	2	24.5140-0421.3	331622	L= 420
			←	09/11→; +PR 1LA / 1LJ / 1LL / 1LF / 1LP	2	24.5140-0650.3	331500	L= 650
2.0 TDI	120 - 130	05/11→09/18	←	09/11→; +PR 1LU / 1LW	2	24.5140-0670.3	331501	L= 670
2.8 FSI	150	05/11→04/15	→	09/11→; +PR 1KU	2	24.5113-0445.3	331539	L= 446
2.8 FSI quattro	150	05/11→04/15	→	09/11→; +PR 1KU	2	24.5113-0445.3	331539	L= 446
3.0 TDI	150	05/11→09/18	→	09/11→; +PR 1KW / 1KY / 2EA / 2EE / 2EJ	2	24.5140-0421.3	331622	L= 420
3.0 TDI quattro	150 - 180	05/11→09/18	→	09/11→; +PR 1KW / 1KY / 2EA / 2EE / 2EJ	2	24.5140-0421.3	331622	L= 420
3.0 TFSI quattro	220	05/11→05/12						
3.0 TDI quattro	230	11/11→09/18	←	12/11→; +PR 1LA / 1LJ / 1LL / 1LF / 1LP	2	24.5140-0650.3	331500	L= 650
			←	12/11→; +PR 1LU / 1LW	2	24.5140-0670.3	331501	L= 670
			→	12/11→; +PR 1KU	2	24.5113-0445.3	331539	L= 446
			→	12/11→; +PR 1KW / 1KY / 2EA / 2EE / 2EJ	2	24.5140-0421.3	331622	L= 420
RS6 performance quattro	445	11/15→09/18	→	+PR 1KK / 1KU	2	24.5113-0445.3	331539	L= 446
			→	+PR 1KJ / 1KQ	2	24.5140-0421.3	331622	L= 420
RS6 quattro	412	01/13→09/18	→	03/13→; +PR 1KK / 1KU	2	24.5113-0445.3	331539	L= 446
			→	03/13→; +PR 1KJ / 1KQ	2	24.5140-0421.3	331622	L= 420
S6 quattro	309	02/12→09/18	←	04/12→; +PR 1LA / 1LJ / 1LL / 1LF / 1LP	2	24.5140-0650.3	331500	L= 650
			←	04/12→; +PR 1LU / 1LW	2	24.5140-0670.3	331501	L= 670
			→	04/12→; +PR 1KU	2	24.5113-0445.3	331539	L= 446
			→	04/12→; +PR 1KW / 1KY / 2EA / 2EE / 2EJ	2	24.5140-0421.3	331622	L= 420

AUDI - A6 C8 (4A2) 02/18→







































Bremssattel







30 TDI Mild Hybrid	100	01/19→	←	+PR 1LC; ☐		24.4426-7017.5	230165	ATE
35 TDI Mild Hybrid	120	03/19→	←	+PR 1LC; ☐		24.4426-7018.5	230166	ATE
35 TDI Mild Hybrid quattro	120	11/20→	←	+PR 1LE; ☐		24.4426-7019.5	230161	ATE
40 TDI	140	02/19→	←	+PR 1LE; ☐		24.4426-7020.5	230162	ATE
40 TDI Mild Hybrid	150	07/18→	←	+PR 1LF; ☐		24.4446-7003.5	230157	ATE
40 TDI Mild Hybrid quattro	150	07/18→	←	+PR 1LF; ☐		24.4446-7004.5	230158	ATE
45 TDI Mild Hybrid quattro	155 - 180	07/18→	→	+PR 1KD; ☐		24.6242-1709.5	241563	TRW + EMot / - Halter + FSB
45 TDI quattro	183	07/19→	→	+PR 1KD; ☐		24.6242-1710.5	241564	TRW + EMot / - Halter + FSB
45 TFSI Mild Hybrid	180 - 195	08/18→	→	+PR 1KF / 1KJ; ☐		24.6243-1727.5	241565	TRW + EMot / - Halter + FSB
45 TFSI Mild Hybrid quattro	180 - 195	08/18→						
50 TDI Mild Hybrid quattro	210	02/18→						
50 TFSI e quattro	220	11/19→						
55 TFSI e quattro	270	02/21→						
55 TFSI e quattro	270	11/19→						
55 TFSI Mild Hybrid quattro	250	02/18→						
S6 TDI Mild Hybrid quattro	253 - 257	03/19→						















































AUDI - A6 C8 Avant (4A5) 05/18→

Bremssattel





















30 TDI Mild Hybrid	100	01/19→	←	+PR 1LC; ☐		24.4426-7017.5	230165	ATE
35 TDI Mild Hybrid	120	03/19→	←	+PR 1LC; ☐		24.4426-7018.5	230166	ATE
35 TDI Mild Hybrid quattro	120	10/20→	←	+PR 1LE; ☐		24.4426-7019.5	230161	ATE
40 TDI Mild Hybrid	150	05/18→	←	+PR 1LE; ☐		24.4426-7020.5	230162	ATE
40 TDI Mild Hybrid quattro	150	07/18→	←	+PR 1LF; ☐		24.4446-7003.5	230157	ATE
40 TFSI	150	09/20→	←	+PR 1LF; ☐		24.4446-7004.5	230158	ATE
45 TDI Mild Hybrid quattro	155 - 180	05/18→	→	+PR 1KD; ☐		24.6242-1709.5	241563	TRW + EMot / - Halter + FSB
45 TDI quattro	183	07/19→	→	+PR 1KD; ☐		24.6242-1710.5	241564	TRW + EMot / - Halter + FSB
45 TFSI Mild Hybrid	180 - 195	08/18→	→	+PR 1KF / 1KJ; ☐		24.6243-1727.5	241565	TRW + EMot / - Halter + FSB
45 TFSI Mild Hybrid quattro	180 - 195	08/18→						







	kw			 	! #		
AUDI - A6 C8 Avant (4A5) 05/18→							
 Bremssattel							
50 TDI Mild Hybrid quattro	210	05/18→	←	+PR 1LC; 		24.4426-7017.5	230165 ATE
50 TFSI e quattro	220	02/21→	←	+PR 1LC; 		24.4426-7018.5	230166 ATE
55 TFSI e quattro	270	04/20→	←	+PR 1LE; 		24.4426-7019.5	230161 ATE
55 TFSI Mild Hybrid quattro	250	05/18→	←	+PR 1LE; 		24.4426-7020.5	230162 ATE
S6 TDI Mild Hybrid quattro	253 - 257	03/19→	←	+PR 1LF; 		24.4446-7003.5	230157 ATE
			←	+PR 1LF; 		24.4446-7004.5	230158 ATE
			→	+PR 1KD; 		24.6242-1709.5	241563 TRW + EMot / - Halter + FSB
			→	+PR 1KD; 		24.6242-1710.5	241564 TRW + EMot / - Halter + FSB
			→	+PR 1KF / 1KJ; 		24.6243-1727.5	241565 TRW + EMot / - Halter + FSB
AUDI - A7 Sportback (4GA, 4GF) 07/10→05/18							
 Bremssattel							
1.8 TFSI	140	04/15→05/18	←	+PR 1LL / 1LF; 		24.3426-9905.5	240950 ATE - Halter
2.0 TFSI	185	09/14→05/18	←	+PR 1LL / 1LF; 		24.3426-9906.5	240951 ATE - Halter
2.0 TFSI quattro	183 - 185	05/15→05/18	←	+PR 1LA; 		24.3601-1731.5	240804 TRW - Halter
2.8 FSI quattro	150 - 162	10/10→05/18	←	+PR 1LA; 		24.3601-1732.5	240805 TRW - Halter
3.0 TDI	140 - 160	11/10→05/18	←	+PR 1LJ; 		24.3606-1713.5	240892 TRW - Halter
3.0 TDI quattro	140 - 240	10/10→05/18	←	+PR 1LJ; 		24.3606-1714.5	240893 TRW - Halter
3.0 TFSI quattro	220 - 245	10/10→05/18	→	+PR 1KW; 		24.6243-1715.5	240741 TRW + EMot / - Halter + FSB
3.0 TFSI QUATTRO S7 quattro	250 - 309 - 331	05/16→05/18	→	+PR 1KW; 		24.6243-1716.5	240742 TRW + EMot / - Halter + FSB
		02/12→05/18	→	+PR 2EA / 2EE; 		24.6243-1723.5	240798 TRW + EMot / - Halter + FSB
			→	+PR 2EA / 2EE; 		24.6243-1724.5	240799 TRW + EMot / - Halter + FSB
2.8 FSI	150	02/11→03/15	←	05/11→; +PR 1LL / 1LF; 		24.3426-9905.5	240950 ATE - Halter
			←	05/11→; +PR 1LL / 1LF; 		24.3426-9906.5	240951 ATE - Halter
			←	05/11→; +PR 1LA; 		24.3601-1731.5	240804 TRW - Halter
			←	05/11→; +PR 1LA; 		24.3601-1732.5	240805 TRW - Halter
			←	05/11→; +PR 1LJ; 		24.3606-1713.5	240892 TRW - Halter
			←	05/11→; +PR 1LJ; 		24.3606-1714.5	240893 TRW - Halter
			→	05/11→; +PR 1KW; 		24.6243-1715.5	240741 TRW + EMot / - Halter + FSB
			→	05/11→; +PR 1KW; 		24.6243-1716.5	240742 TRW + EMot / - Halter + FSB
			→	05/11→; +PR 2EA / 2EE; 		24.6243-1723.5	240798 TRW + EMot / - Halter + FSB
			→	05/11→; +PR 2EA / 2EE; 		24.6243-1724.5	240799 TRW + EMot / - Halter + FSB
Führungshülzensatz, Bremssattel							
1.8 TFSI	140	04/15→05/18	←	+PR 1LL / 1LF		11.0101-7001.2	260139 ATE
2.0 TFSI	185	09/14→05/18					
2.0 TFSI quattro	183 - 185	05/15→05/18					
2.8 FSI quattro	150 - 162	10/10→05/18					
3.0 TDI	140 - 160	11/10→05/18					
3.0 TDI quattro	140 - 240	10/10→05/18					
3.0 TFSI quattro	220 - 245	10/10→05/18					
3.0 TFSI QUATTRO S7 quattro	250 - 309 - 331	05/16→05/18					
2.8 FSI	150	02/11→03/15	←	05/11→; +PR 1LL / 1LF		11.0101-7001.2	260139 ATE
Führungsbolzen, Bremssattel							
1.8 TFSI	140	04/15→05/18		+PR 1LL / 1LF		11.8171-0096.1	250155 ATE
2.0 TFSI	185	09/14→05/18					
2.0 TFSI quattro	183 - 185	05/15→05/18					
2.8 FSI quattro	150 - 162	10/10→05/18					
3.0 TDI	140 - 160	11/10→05/18					
3.0 TDI quattro	140 - 240	10/10→05/18					
3.0 TFSI quattro	220 - 245	10/10→05/18					
→							





























	kw			 	! #		
AUDI - A7 Sportback (4GA, 4GF) 07/10→05/18							
Führungsbolzen, Bremsattel							
3.0 TFSI QUATTRO S7 quattro	250 309 - 331	05/16→05/18 02/12→05/18		+PR 1LL / 1LF		11.8171-0096.1 250155	ATE
2.8 FSI	150	02/11→03/15		05/11→; +PR 1LL / 1LF		11.8171-0096.1 250155	ATE
Bremsschlauch							
1.8 TFSI	140	04/15→05/18	←	+PR 1LA / 1LJ / 1LL / 1LF / 1LP / 1ZK / 1LG	2	24.5140-0650.3 331500	L= 650
2.0 TFSI	185	09/14→05/18					
2.0 TFSI quattro	183 - 185	05/15→05/18	←	+PR 1LU / 1LW	2	24.5140-0670.3 331501	L= 670
2.8 FSI quattro	150 - 162	10/10→05/18	→	+PR 1KU	2	24.5113-0445.3 331539	L= 446
3.0 TDI	140 - 160	11/10→05/18	→	+PR 1KW / 1KY / 2EA / 2EE / 2EJ	2	24.5140-0421.3 331622	L= 420
3.0 TDI quattro	140 - 240	10/10→05/18					
3.0 TFSI quattro	220 - 245	10/10→05/18					
3.0 TFSI QUATTRO S7 quattro	250 309 - 331	05/16→05/18 02/12→05/18					
2.8 FSI	150	02/11→03/15	←	05/11→; +PR 1LA / 1LJ / 1LL / 1LF / 1LP / 1ZK / 1LG	2	24.5140-0650.3 331500	L= 650
			←	05/11→; +PR 1LU / 1LW	2	24.5140-0670.3 331501	L= 670
			→	05/11→; +PR 1KU	2	24.5113-0445.3 331539	L= 446
			→	05/11→; +PR 1KW / 1KY / 2EA / 2EE / 2EJ	2	24.5140-0421.3 331622	L= 420
RS7 performance quattro	445	11/15→04/18	→	+PR 1KK / 1KU	2	24.5113-0445.3 331539	L= 446
RS7 quattro	412	10/13→04/18	→	+PR 1KJ / 1KQ	2	24.5140-0421.3 331622	L= 420
AUDI - A7 Sportback (4KA) 10/17→							
Bremssattel							
35 TDI Mild Hybrid	120	10/20→	←	+PR 1LC; ☐		24.4426-7017.5 230165	ATE
40 TDI Mild Hybrid	150	09/18→					
40 TDI Mild Hybrid quattro	150	09/18→	←	+PR 1LC; ☐		24.4426-7018.5 230166	ATE
40 TFSI Mild Hybrid	140 - 150	08/20→	←	+PR 1LE; ☐		24.4426-7019.5 230161	ATE
45 TDI Mild Hybrid quattro	155 - 180	04/18→	←	+PR 1LE; ☐		24.4426-7020.5 230162	ATE
45 TFSI Mild Hybrid	180 - 195	07/18→	←	+PR 1LF; ☐		24.4446-7003.5 230157	ATE
45 TFSI Mild Hybrid	180 - 195	07/18→	←	+PR 1LF; ☐		24.4446-7004.5 230158	ATE
45 TFSI Mild hybrid quattro	180	07/18→	→	+PR 1KD; ☐		24.6242-1709.5 241563	TRW + EMot / - Halter + FSB
45 TFSI Mild Hybrid quattro	195	05/20→	→	+PR 1KD; ☐		24.6242-1710.5 241564	TRW + EMot / - Halter + FSB
50 TDI Mild Hybrid quattro	210	10/17→	→	+PR 1KF / 1KJ; ☐		24.6243-1727.5 241565	TRW + EMot / - Halter + FSB
50 TFSI e quattro	220	11/19→					
55 TFSI e quattro	270	07/19→					
55 TFSI Mild Hybrid quattro	250	10/17→					
S7 TDI Mild Hybrid quattro	253 - 257	03/19→					
AUDI - A8 D2 (4D2, 4D8) 03/94→12/05							
Feder, Bremsattel							
6.0 W12 quattro	309	01/01→09/02			2	11.8116-0260.1 390597	ATE
Führungsbolzen, Bremsattel							
6.0 W12 quattro	309	01/01→09/02			2	11.8171-0008.1 990049	ATE
Zubehörsatz, Bremsattel							
2.5 TDI	110	01/97→04/00	→	06/97→ 09/98; nicht für Felgengröße [Zoll]: 18		24.0101-3601.2 260044	TRW
Bremsschlauch							
2.5 TDI	110	01/97→04/00	←	06/97→	2	24.5237-0360.3 331212	L= 360
			→	10/98→	2	24.5135-0280.3 330775	L= 280
2.5 TDI	132	09/00→09/02	←		2	24.5237-0360.3 331212	L= 360
2.5 TDI quattro	132	09/00→09/02					
3.3 TDI quattro	165	06/00→09/02	→		2	24.5135-0280.3 330775	L= 280
3.7	191	11/98→09/02					
3.7 quattro	191	11/98→09/02					









	kw			 	! #		
AUDI - A8 D2 (4D2, 4D8) 03/94 → 12/05							
Bremsschlauch							
4.2 quattro	175 - 228	11/98 → 09/02	←		2	24.5237-0360.3 331212	L= 360
6.0 W12 quattro	309	01/01 → 09/02	→		2	24.5135-0280.3 330775	L= 280
S8 quattro	265	06/99 → 09/02					
2.5 TDI quattro	110	07/97 → 04/00	←		2	24.5237-0360.3 331212	L= 360
2.8 quattro	142	04/96 → 09/02	→	→ 09/98	2	24.5102-0250.3 331477	L= 250
S8 quattro	250	07/96 → 06/99	→	10/98 →	2	24.5135-0280.3 330775	L= 280
2.8	142	04/96 → 09/02	←		2	24.5237-0360.3 331212	L= 360
			→	10/98 →	2	24.5135-0280.3 330775	L= 280
AUDI - A8 D3 (4E2, 4E8) 10/02 → 12/10							
Bremssattel							
2.8 FSI	154	08/07 → 07/10	←	→ 10/09; +PR 1LG; 		24.3606-9953.5 241125	ATE - Halter
			←	→ 10/09; +PR 1LG; 		24.3606-9954.5 241126	ATE - Halter
			→	→ 10/09; +PR 1KE / 1KW / 1KY / 1KZ; 		24.6243-1719.5 240774	TRW + EMot / - Halter + FSB
			→	→ 10/09; +PR 1KE / 1KW / 1KY / 1KZ; 		24.6243-1720.5 240775	TRW + EMot / - Halter + FSB
3.0	160 - 162	07/03 → 05/06	←	4E-5-003251 →; +PR 1LG; 		24.3606-9953.5 241125	ATE - Halter
3.0 quattro	160	11/03 → 05/04	←	4E-5-003251 →; +PR 1LG; 		24.3606-9954.5 241126	ATE - Halter
4.0 TDI quattro	202	05/03 → 07/05	←	+PR 1LG; → 4E-5-003250; 		24.3606-9957.5 240968	ATE - Halter
			←	+PR 1LG; → 4E-5-003250; 		24.3606-9958.5 240969	ATE - Halter
			→	+PR 1KE / 1KW / 1KY / 1KZ; 		24.6243-1719.5 240774	TRW + EMot / - Halter + FSB
			→	+PR 1KE / 1KW / 1KY / 1KZ; 		24.6243-1720.5 240775	TRW + EMot / - Halter + FSB
3.0 quattro	162	07/03 → 05/05	←	4E-5-003251 →; +PR 1LG; 		24.3606-9953.5 241125	ATE - Halter
			←	4E-5-003251 →; +PR 1LG; 		24.3606-9954.5 241126	ATE - Halter
			←	11/03 →; +PR 1LG; → 4E-5-003250; 		24.3606-9957.5 240968	ATE - Halter
			←	+PR 1LG; → 4E-5-003250; 		24.3606-9958.5 240969	ATE - Halter
			→	+PR 1KE / 1KW / 1KY / 1KZ; 		24.6243-1719.5 240774	TRW + EMot / - Halter + FSB
			→	+PR 1KE / 1KW / 1KY / 1KZ; 		24.6243-1720.5 240775	TRW + EMot / - Halter + FSB
3.0 TDI quattro	155	11/03 → 07/10	←	4E-5-003251 →; → 10/09; +PR 1LG; 		24.3606-9953.5 241125	ATE - Halter
3.2 FSI	191	06/05 → 07/10	←	4E-5-003251 →; → 10/09; +PR 1LG; 		24.3606-9954.5 241126	ATE - Halter
3.2 FSI quattro	191	06/05 → 07/10	←	+PR 1LG; → 4E-5-003250; 		24.3606-9957.5 240968	ATE - Halter
4.2 FSI quattro	257	06/06 → 07/10	←	+PR 1LG; → 4E-5-003250; 		24.3606-9958.5 240969	ATE - Halter
4.2 TDI quattro	240	07/05 → 07/10	→	→ 10/09; +PR 1KE / 1KW / 1KY / 1KZ; 		24.6243-1719.5 240774	TRW + EMot / - Halter + FSB
			→	→ 10/09; +PR 1KE / 1KW / 1KY / 1KZ; 		24.6243-1720.5 240775	TRW + EMot / - Halter + FSB
3.0 TDI quattro	171	08/03 → 07/10	←	4E-5-003251 →; → 10/09; +PR 1LG; 		24.3606-9953.5 241125	ATE - Halter
			←	4E-5-003251 →; → 10/09; +PR 1LG; 		24.3606-9954.5 241126	ATE - Halter
			←	11/03 →; +PR 1LG; → 4E-5-003250; 		24.3606-9957.5 240968	ATE - Halter
			←	11/03 →; +PR 1LG; → 4E-5-003250; 		24.3606-9958.5 240969	ATE - Halter
			→	11/03 → 10/09; +PR 1KE / 1KW / 1KY / 1KZ; 		24.6243-1719.5 240774	TRW + EMot / - Halter + FSB
			→	11/03 → 10/09; +PR 1KE / 1KW / 1KY / 1KZ; 		24.6243-1720.5 240775	TRW + EMot / - Halter + FSB
3.7 quattro	206	10/02 → 05/06	←	4E-5-003251 →; +PR 1LG; 		24.3606-9953.5 241125	ATE - Halter
			←	4E-5-003251 →; +PR 1LG; 		24.3606-9954.5 241126	ATE - Halter
			←	11/02 →; +PR 1LG; → 4E-5-003250; 		24.3606-9957.5 240968	ATE - Halter
			←	11/02 →; +PR 1LG; → 4E-5-003250; 		24.3606-9958.5 240969	ATE - Halter
			→	11/02 →; +PR 1KE / 1KW / 1KY / 1KZ; 		24.6243-1719.5 240774	TRW + EMot / - Halter + FSB
			→	11/02 →; +PR 1KE / 1KW / 1KY / 1KZ; 		24.6243-1720.5 240775	TRW + EMot / - Halter + FSB
4.2 quattro	246	10/02 → 07/10	←	4E-5-003251 →; → 10/09; +PR 1LG; 		24.3606-9953.5 241125	ATE - Halter
			←	4E-5-003251 →; → 10/09; +PR 1LG; 		24.3606-9954.5 241126	ATE - Halter
			←	11/02 →; +PR 1LG; → 4E-5-003250; 		24.3606-9957.5 240968	ATE - Halter
			←	11/02 →; +PR 1LG; → 4E-5-003250; 		24.3606-9958.5 240969	ATE - Halter
			→	11/02 → 10/09; +PR 1KE / 1KW / 1KY / 1KZ; 		24.6243-1719.5 240774	TRW + EMot / - Halter + FSB
→							































































	kw			 	! #		
AUDI - A8 D3 (4E2, 4E8) 10/02→12/10							
Bremssattel							
4.2 quattro	246	10/02→07/10	➔	11/02→ 10/09; +PR 1KE / 1KW / 1KY / 1KZ; 		24.6243-1720.5 240775	TRW + EMot / - Halter + FSB
4.2 TDI quattro	235	01/05→06/05	➔	4E-5-003251→; +PR 1LG; 		24.3606-9953.5 241125	ATE - Halter
			➔	4E-5-003251→; +PR 1LG; 		24.3606-9954.5 241126	ATE - Halter
			➔	+PR 1LG; → 4E-5-003250; 		24.3606-9957.5 240968	ATE - Halter
			➔	+PR 1LG; → 4E-5-003250; 		24.3606-9958.5 240969	ATE - Halter
6.0 W12 quattro	331	12/03→07/10	➔	4E-5-003251→; → 10/09; +PR 1LG; 		24.3606-9953.5 241125	ATE - Halter
			➔	4E-5-003251→; → 10/09; +PR 1LG; 		24.3606-9954.5 241126	ATE - Halter
			➔	02/04→; +PR 1LG; → 4E-5-003250; 		24.3606-9957.5 240968	ATE - Halter
			➔	02/04→; +PR 1LG; → 4E-5-003250; 		24.3606-9958.5 240969	ATE - Halter
			➔	02/04→ 10/09; +PR 1KE / 1KW / 1KY / 1KZ; 		24.6243-1719.5 240774	TRW + EMot / - Halter + FSB
			➔	02/04→ 10/09; +PR 1KE / 1KW / 1KY / 1KZ; 		24.6243-1720.5 240775	TRW + EMot / - Halter + FSB
S8 quattro	331	06/06→07/10	➔	→ 10/09; +PR 1KE / 1KW / 1KY / 1KZ; 		24.6243-1719.5 240774	TRW + EMot / - Halter + FSB
			➔	→ 10/09; +PR 1KE / 1KW / 1KY / 1KZ; 		24.6243-1720.5 240775	TRW + EMot / - Halter + FSB
Halter, Bremssattel							
2.8 FSI	154	08/07→07/10	➔	→ 10/09; +PR 1LG		11.0230-0807.1 260134	ATE
3.0	160 - 162	07/03→05/06	➔	4E-5-003251→; +PR 1LG		11.0230-0807.1 260134	ATE
3.0 quattro	160 - 162	07/03→05/05					
3.7 quattro	206	10/02→05/06					
4.0 TDI quattro	202	05/03→07/05					
4.2 TDI quattro	235	01/05→06/05					
3.0 TDI quattro	155 - 171	08/03→07/10	➔	4E-5-003251→; → 10/09; +PR 1LG		11.0230-0807.1 260134	ATE
3.2 FSI	191	06/05→07/10					
3.2 FSI quattro	191	06/05→07/10					
4.2 FSI quattro	257	06/06→07/10					
4.2 quattro	246	10/02→07/10					
4.2 TDI quattro	240	07/05→07/10					
6.0 W12 quattro	331	12/03→07/10					
Feder, Bremssattel							
2.8 FSI	154	08/07→07/10		→ 10/09; +PR 1LL / 1LM	2	11.8116-0347.2 390535	ATE
			➔	→ 10/09; +PR 1LJ	2	11.8116-0347.2 390535	ATE
			➔	→ 10/09; +PR 1LG	2	11.8116-0410.2 390589	ATE
3.0	160 - 162	07/03→05/06		+PR 1LL / 1LM	2	11.8116-0347.2 390535	ATE
			➔	+PR 1LJ	2	11.8116-0347.2 390535	ATE
3.0 quattro	160 - 162	07/03→05/05	➔	+PR 1LG; → 4E-5-003250	2	11.8116-0410.2 390589	ATE
4.0 TDI quattro	202	05/03→07/05	➔	4E-5-003251→; +PR 1LG	2	11.8116-0410.2 390589	ATE
3.0 TDI quattro	155	11/03→07/10		→ 10/09; +PR 1LL / 1LM	2	11.8116-0347.2 390535	ATE
3.2 FSI	191	06/05→07/10	➔	→ 10/09; +PR 1LJ	2	11.8116-0347.2 390535	ATE
3.2 FSI quattro	191	06/05→07/10					
4.2 FSI quattro	257	06/06→07/10	➔	+PR 1LG; → 4E-5-003250	2	11.8116-0410.2 390589	ATE
4.2 TDI quattro	240	07/05→07/10	➔	4E-5-003251→; → 10/09; +PR 1LG	2	11.8116-0410.2 390589	ATE
3.0 TDI quattro	171	08/03→07/10		11/03→ 10/09; +PR 1LL / 1LM	2	11.8116-0347.2 390535	ATE
			➔	11/03→ 10/09; +PR 1LJ	2	11.8116-0347.2 390535	ATE
			➔	4E-5-003251→; → 10/09; +PR 1LG	2	11.8116-0410.2 390589	ATE
			➔	11/03→; +PR 1LG; → 4E-5-003250	2	11.8116-0410.2 390589	ATE
3.7 quattro	206	10/02→05/06		11/02→; +PR 1LL / 1LM	2	11.8116-0347.2 390535	ATE
			➔	11/02→; +PR 1LJ	2	11.8116-0347.2 390535	ATE
			➔	4E-5-003251→; +PR 1LG	2	11.8116-0410.2 390589	ATE
			➔	11/02→; +PR 1LG; → 4E-5-003250	2	11.8116-0410.2 390589	ATE
4.2 quattro	246	10/02→07/10		11/02→ 10/09; +PR 1LL / 1LM	2	11.8116-0347.2 390535	ATE
			➔	11/02→ 10/09; +PR 1LJ	2	11.8116-0347.2 390535	ATE
			➔	4E-5-003251→; → 10/09; +PR 1LG	2	11.8116-0410.2 390589	ATE
			➔	11/02→; +PR 1LG; → 4E-5-003250	2	11.8116-0410.2 390589	ATE
4.2 TDI quattro	235	01/05→06/05	➔	4E-5-003251→; +PR 1LG	2	11.8116-0410.2 390589	ATE
6.0 W12 quattro	331	12/03→07/10		02/04→ 10/09; +PR 1LL / 1LM	2	11.8116-0347.2 390535	ATE
➔							







	kw					! #		
AUDI - A8 D3 (4E2, 4E8) 10/02→12/10								
Feder, Bremsattel								
6.0 W12 quattro	331	12/03→07/10	←	02/04→ 10/09; +PR 1LJ	2	11.8116-0347.2	390535	ATE
			←	4E-5-003251→; → 10/09; +PR 1LG	2	11.8116-0410.2	390589	ATE
			←	02/04→; +PR 1LG; → 4E-5-003250	2	11.8116-0410.2	390589	ATE
Führungshülzensatz, Bremsattel								
2.8 FSI	154	08/07→07/10	←	→ 10/09; +PR 1LG		11.0101-5409.2	260035	ATE
3.0	160 - 162	07/03→05/06	←	+PR 1LG; → 4E-5-003250		11.0101-5409.2	260035	ATE
3.0 quattro	160 - 162	07/03→05/05	←	4E-5-003251→; +PR 1LG		11.0101-5409.2	260035	ATE
4.0 TDI quattro	202	05/03→07/05						
3.0 TDI quattro	155	11/03→07/10	←	+PR 1LG; → 4E-5-003250		11.0101-5409.2	260035	ATE
3.2 FSI	191	06/05→07/10						
3.2 FSI quattro	191	06/05→07/10	←	4E-5-003251→; → 10/09; +PR 1LG		11.0101-5409.2	260035	ATE
4.2 FSI quattro	257	06/06→07/10						
4.2 TDI quattro	240	07/05→07/10						
3.0 TDI quattro	171	08/03→07/10	←	4E-5-003251→; → 10/09; +PR 1LG		11.0101-5409.2	260035	ATE
			←	11/03→; +PR 1LG; → 4E-5-003250		11.0101-5409.2	260035	ATE
3.7 quattro	206	10/02→05/06	←	11/02→; +PR 1LG; → 4E-5-003250		11.0101-5409.2	260035	ATE
			←	4E-5-003251→; +PR 1LG		11.0101-5409.2	260035	ATE
4.2 quattro	246	10/02→07/10	←	11/02→; +PR 1LG; → 4E-5-003250		11.0101-5409.2	260035	ATE
			←	4E-5-003251→; → 10/09; +PR 1LG		11.0101-5409.2	260035	ATE
4.2 TDI quattro	235	01/05→06/05	←	4E-5-003251→; +PR 1LG		11.0101-5409.2	260035	ATE
6.0 W12 quattro	331	12/03→07/10	←	4E-5-003251→; → 10/09; +PR 1LG		11.0101-5409.2	260035	ATE
			←	02/04→; +PR 1LG; → 4E-5-003250		11.0101-5409.2	260035	ATE
Führungsbolzen, Bremsattel								
2.8 FSI	154	08/07→07/10		→ 10/09; +PR 1LG	2	11.8171-0008.1	990049	ATE
				→ 10/09; +PR 1LL / 1LM		11.8171-0067.1	250153	ATE
				→ 10/09; +PR 1LJ		11.8171-0067.1	250153	ATE
3.0	160 - 162	07/03→05/06		+PR 1LG; → 4E-5-003250	2	11.8171-0008.1	990049	ATE
3.0 quattro	160 - 162	07/03→05/05		4E-5-003251→; +PR 1LG	2	11.8171-0008.1	990049	ATE
				+PR 1LJ		11.8171-0067.1	250153	ATE
4.0 TDI quattro	202	05/03→07/05		+PR 1LL / 1LM		11.8171-0067.1	250153	ATE
3.0 TDI quattro	155	11/03→07/10		+PR 1LG; → 4E-5-003250	2	11.8171-0008.1	990049	ATE
3.2 FSI	191	06/05→07/10						
3.2 FSI quattro	191	06/05→07/10		4E-5-003251→; → 10/09; +PR 1LG	2	11.8171-0008.1	990049	ATE
4.2 FSI quattro	257	06/06→07/10		→ 10/09; +PR 1LL / 1LM		11.8171-0067.1	250153	ATE
4.2 TDI quattro	240	07/05→07/10		→ 10/09; +PR 1LJ		11.8171-0067.1	250153	ATE
3.0 TDI quattro	171	08/03→07/10		11/03→; +PR 1LG; → 4E-5-003250	2	11.8171-0008.1	990049	ATE
				4E-5-003251→; → 10/09; +PR 1LG	2	11.8171-0008.1	990049	ATE
				11/03→ 10/09; +PR 1LJ		11.8171-0067.1	250153	ATE
				11/03→ 10/09; +PR 1LL / 1LM		11.8171-0067.1	250153	ATE
3.7 quattro	206	10/02→05/06		11/02→; +PR 1LG; → 4E-5-003250	2	11.8171-0008.1	990049	ATE
				4E-5-003251→; +PR 1LG	2	11.8171-0008.1	990049	ATE
				11/02→; +PR 1LL / 1LM		11.8171-0067.1	250153	ATE
				11/02→; +PR 1LJ		11.8171-0067.1	250153	ATE
4.2 quattro	246	10/02→07/10		11/02→; +PR 1LG; → 4E-5-003250	2	11.8171-0008.1	990049	ATE
				4E-5-003251→; → 10/09; +PR 1LG	2	11.8171-0008.1	990049	ATE
				11/02→ 10/09; +PR 1LJ		11.8171-0067.1	250153	ATE
				11/02→ 10/09; +PR 1LL / 1LM		11.8171-0067.1	250153	ATE
4.2 TDI quattro	235	01/05→06/05		4E-5-003251→; +PR 1LG	2	11.8171-0008.1	990049	ATE
6.0 W12 quattro	331	12/03→07/10		02/04→; +PR 1LG; → 4E-5-003250	2	11.8171-0008.1	990049	ATE
				4E-5-003251→; → 10/09; +PR 1LG	2	11.8171-0008.1	990049	ATE
				02/04→ 10/09; +PR 1LJ		11.8171-0067.1	250153	ATE
				02/04→ 10/09; +PR 1LL / 1LM		11.8171-0067.1	250153	ATE
S8 quattro	331	06/06→07/10		→ 10/09		11.8171-0067.1	250153	ATE
Bremsschlauch								
2.8 FSI	154	08/07→07/10	←	→ 4E-7-009000; +PR 1LW	2	83.7849-0419.3	331114	L= 422
3.0 TDI quattro	155	11/03→07/10						
3.2 FSI	191	06/05→07/10	←	4E-7-009001→; → 10/09; +PR 1LW	2	83.7849-0426.3	331235	L= 422
3.2 FSI quattro	191	06/05→07/10	←	→ 10/09; +PR 1LJ / 1LL / 1LK	2	83.7855-0354.3	331236	L= 355
4.2 FSI quattro	257	06/06→07/10						

















	kw			 	! #		
AUDI - A8 D3 (4E2, 4E8) 10/02→12/10							
 Bremsschlauch							
4.2 TDI quattro	240	07/05→07/10	➔	→ 10/09; am Bremssattel	2	24.5154-0190.3 331056	L= 190
			➔	→ 10/09	2	24.5237-0183.3 331454	L= 182,4
3.0	160 -	07/03→05/06	➔	→ 4E-7-009000; +PR 1LW	2	83.7849-0419.3 331114	L= 422
3.0 quattro	160 -	07/03→05/05	➔	4E-7-009001→; +PR 1LW	2	83.7849-0426.3 331235	L= 422
4.0 TDI quattro	162		➔	+PR 1LJ / 1LL / 1LK	2	83.7855-0354.3 331236	L= 355
	202	05/03→07/05	➔	am Bremssattel	2	24.5154-0190.3 331056	L= 190
			➔		2	24.5237-0183.3 331454	L= 182,4
3.0 TDI quattro	171	08/03→07/10	➔	11/03→; → 4E-7-009000; +PR 1LW	2	83.7849-0419.3 331114	L= 422
			➔	4E-7-009001→; → 10/09; +PR 1LW	2	83.7849-0426.3 331235	L= 422
			➔	11/03→ 10/09; +PR 1LJ / 1LL / 1LK	2	83.7855-0354.3 331236	L= 355
			➔	11/03→ 10/09; am Bremssattel	2	24.5154-0190.3 331056	L= 190
			➔	11/03→ 10/09	2	24.5237-0183.3 331454	L= 182,4
3.7 quattro	206	10/02→05/06	➔	11/02→; → 4E-7-009000; +PR 1LW	2	83.7849-0419.3 331114	L= 422
			➔	4E-7-009001→; +PR 1LW	2	83.7849-0426.3 331235	L= 422
			➔	11/02→; +PR 1LJ / 1LL / 1LK	2	83.7855-0354.3 331236	L= 355
			➔	11/02→; am Bremssattel	2	24.5154-0190.3 331056	L= 190
			➔	11/02→	2	24.5237-0183.3 331454	L= 182,4
4.2 quattro	246	10/02→07/10	➔	11/02→; → 4E-7-009000; +PR 1LW	2	83.7849-0419.3 331114	L= 422
			➔	4E-7-009001→; → 10/09; +PR 1LW	2	83.7849-0426.3 331235	L= 422
			➔	11/02→ 10/09; +PR 1LJ / 1LL / 1LK	2	83.7855-0354.3 331236	L= 355
			➔	11/02→ 10/09; am Bremssattel	2	24.5154-0190.3 331056	L= 190
			➔	11/02→ 10/09	2	24.5237-0183.3 331454	L= 182,4
4.2 TDI quattro	235	01/05→06/05	➔	4E-7-009001→; +PR 1LW	2	83.7849-0426.3 331235	L= 422
6.0 W12 quattro	331	12/03→07/10	➔	02/04→; → 4E-7-009000; +PR 1LW	2	83.7849-0419.3 331114	L= 422
			➔	4E-7-009001→; → 10/09; +PR 1LW	2	83.7849-0426.3 331235	L= 422
			➔	02/04→ 10/09; +PR 1LJ / 1LL / 1LK	2	83.7855-0354.3 331236	L= 355
S8 quattro	331	06/06→07/10	➔	→ 4E-7-009000; +PR 1LW	2	83.7849-0419.3 331114	L= 422
			➔	4E-7-009001→; → 10/09; +PR 1LW	2	83.7849-0426.3 331235	L= 422
			➔	→ 10/09; +PR 1LJ / 1LL / 1LK	2	83.7855-0354.3 331236	L= 355
AUDI - A8 D4 (4H2, 4H8, 4HC, 4HL) 11/09→01/18							
 Bremssattel							
2.0 TFSI hybrid	180	02/12→11/15	➔	05/12→; +PR 1KW; 		24.6243-1713.5 240715	TRW + EMot / - Halter + FSB
			➔	05/12→; +PR 1KW; 		24.6243-1714.5 240716	TRW + EMot / - Halter + FSB
			➔	05/12→; +PR 1KY; 		24.6243-1725.5 241088	TRW + EMot / - Halter + FSB
			➔	05/12→; +PR 1KY; 		24.6243-1726.5 241089	TRW + EMot / - Halter + FSB
2.0 TFSI quattro	185	09/16→01/18	➔	+PR 1KW; 		24.6243-1713.5 240715	TRW + EMot / - Halter + FSB
			➔	+PR 1KW; 		24.6243-1714.5 240716	TRW + EMot / - Halter + FSB
			➔	+PR 1KY / 1KE; 		24.6243-1725.5 241088	TRW + EMot / - Halter + FSB
			➔	+PR 1KY / 1KE; 		24.6243-1726.5 241089	TRW + EMot / - Halter + FSB
2.5 TFSI	150	07/12→06/16	➔	+PR 1KW; 		24.6243-1713.5 240715	TRW + EMot / - Halter + FSB
3.0 TDI	150	09/11→09/13	➔	+PR 1KW; 		24.6243-1714.5 240716	TRW + EMot / - Halter + FSB
3.0 TDI quattro	155 -	07/10→01/18	➔	+PR 1KW; 		24.6243-1714.5 240716	TRW + EMot / - Halter + FSB
	193		➔	+PR 1KY; 		24.6243-1725.5 241088	TRW + EMot / - Halter + FSB
3.0 TFSI quattro	213 -	07/10→01/18	➔	+PR 1KY; 		24.6243-1726.5 241089	TRW + EMot / - Halter + FSB
	228		➔	+PR 1KY; 		24.6243-1726.5 241089	TRW + EMot / - Halter + FSB
4.0 TFSI quattro	309 -	03/12→12/15					
	320						
4.2 TDI quattro	283	10/13→01/18					
6.3 W12 quattro	368	01/11→01/18					
S8 plus quattro	445	11/15→01/18					
S8 quattro	382	04/12→01/18					
3.0 TFSI quattro	245	06/10→01/18	➔	07/10→; +PR 1KW; 		24.6243-1713.5 240715	TRW + EMot / - Halter + FSB
			➔	07/10→; +PR 1KW; 		24.6243-1714.5 240716	TRW + EMot / - Halter + FSB
			➔	07/10→; +PR 1KY; 		24.6243-1725.5 241088	TRW + EMot / - Halter + FSB
			➔	07/10→; +PR 1KY; 		24.6243-1726.5 241089	TRW + EMot / - Halter + FSB
4.2 FSI quattro	273	11/09→12/12	➔	→ 06/10; +PR 1LL; 		24.3426-9905.5 240950	ATE - Halter
4.2 TDI quattro	258	11/09→04/14	➔				
➔							











	kw			 	! #			
AUDI - A8 D4 (4H2, 4H8, 4HC, 4HL) 11/09→01/18								
 Bremssattel								
4.2 FSI quattro	273	11/09→12/12	←	→ 06/10; +PR 1LL; ☐		24.3426-9906.5	240951	ATE - Halter
4.2 TDI quattro	258	11/09→04/14	→	+PR 1KW; ☐		24.6243-1713.5	240715	TRW + EMot / - Halter + FSB
			→	+PR 1KW; ☐		24.6243-1714.5	240716	TRW + EMot / - Halter + FSB
			→	+PR 1KY; ☐		24.6243-1725.5	241088	TRW + EMot / - Halter + FSB
			→	+PR 1KY; ☐		24.6243-1726.5	241089	TRW + EMot / - Halter + FSB
Feder, Bremssattel								
2.0 TFSI hybrid	180	02/12→11/15		05/12→; +PR 1LJ	2	11.8116-0018.2	390604	ATE
2.0 TFSI quattro	185	09/16→01/18		+PR 1LJ / 1LP	2	11.8116-0018.2	390604	ATE
2.5 TFSI	150	07/12→06/16		+PR 1LJ	2	11.8116-0018.2	390604	ATE
3.0 TDI	150	09/11→09/13						
3.0 TDI quattro	155 - 193	07/10→01/18						
3.0 TFSI quattro	213 - 228	07/10→01/18						
4.0 TFSI quattro	309 - 320	03/12→12/15						
4.2 TDI quattro	283	10/13→01/18						
6.3 W12 quattro	368	01/11→01/18						
S8 plus quattro	445	11/15→01/18						
S8 quattro	382	04/12→01/18						
3.0 TFSI quattro	245	06/10→01/18		07/10→; +PR 1LJ	2	11.8116-0018.2	390604	ATE
4.2 FSI quattro	273	11/09→12/12		07/10→; +PR 1LJ	2	11.8116-0018.2	390604	ATE
4.2 TDI quattro	258	11/09→04/14		→ 06/10; +PR 1LJ	2	11.8116-0018.2	390604	ATE
Führungshülzensatz, Bremssattel								
2.0 TFSI hybrid	180	02/12→11/15	←	05/12→; +PR 1LL		11.0101-7001.2	260139	ATE
			←	05/12→; +PR 1LJ		11.0101-7001.2	260139	ATE
2.0 TFSI quattro	185	09/16→01/18	←	+PR 1LL		11.0101-7001.2	260139	ATE
			←	+PR 1LJ / 1LP		11.0101-7001.2	260139	ATE
2.5 TFSI	150	07/12→06/16	←	+PR 1LL		11.0101-7001.2	260139	ATE
3.0 TDI	150	09/11→09/13						
3.0 TDI quattro	155 - 193	07/10→01/18	←	+PR 1LJ		11.0101-7001.2	260139	ATE
3.0 TFSI quattro	213 - 228	07/10→01/18						
4.0 TFSI quattro	309 - 320	03/12→12/15						
4.2 TDI quattro	283	10/13→01/18						
6.3 W12 quattro	368	01/11→01/18						
S8 plus quattro	445	11/15→01/18						
S8 quattro	382	04/12→01/18						
3.0 TFSI quattro	245	06/10→01/18	←	07/10→; +PR 1LL		11.0101-7001.2	260139	ATE
			←	07/10→; +PR 1LJ		11.0101-7001.2	260139	ATE
4.2 FSI quattro	273	11/09→12/12	←	07/10→; +PR 1LL		11.0101-7001.2	260139	ATE
4.2 TDI quattro	258	11/09→04/14	←	07/10→; +PR 1LJ		11.0101-7001.2	260139	ATE
			←	→ 06/10; +PR 1LL		11.0101-7001.2	260139	ATE
			←	→ 06/10; +PR 1LJ		11.0101-7001.2	260139	ATE
Führungsbolzen, Bremssattel								
2.0 TFSI hybrid	180	02/12→11/15		05/12→; +PR 1LL		11.8171-0096.1	250155	ATE
				05/12→; +PR 1LJ		11.8171-0096.1	250155	ATE
2.0 TFSI quattro	185	09/16→01/18		+PR 1LL		11.8171-0096.1	250155	ATE
				+PR 1LJ / 1LP		11.8171-0096.1	250155	ATE
2.5 TFSI	150	07/12→06/16		+PR 1LL		11.8171-0096.1	250155	ATE
3.0 TDI	150	09/11→09/13						
3.0 TDI quattro	155 - 193	07/10→01/18		+PR 1LJ		11.8171-0096.1	250155	ATE
3.0 TFSI quattro	213 - 228	07/10→01/18						
4.0 TFSI quattro	309 - 320	03/12→12/15						
4.2 TDI quattro	283	10/13→01/18						
6.3 W12 quattro	368	01/11→01/18						
S8 plus quattro	445	11/15→01/18						
S8 quattro	382	04/12→01/18						
3.0 TFSI quattro	245	06/10→01/18		07/10→; +PR 1LL		11.8171-0096.1	250155	ATE
				07/10→; +PR 1LJ		11.8171-0096.1	250155	ATE
4.2 FSI quattro	273	11/09→12/12		07/10→; +PR 1LL		11.8171-0096.1	250155	ATE
→								











	kw					! #		
AUDI - A8 D4 (4H2, 4H8, 4HC, 4HL) 11/09→01/18								
Führungsbolzen, Bremssattel								
4.2 TDI quattro	258	11/09→04/14		07/10→; +PR 1LJ		11.8171-0096.1	250155	ATE
				→ 06/10; +PR 1LL		11.8171-0096.1	250155	ATE
				→ 06/10; +PR 1LJ		11.8171-0096.1	250155	ATE
 Bremsschlauch								
2.0 TFSI hybrid	180	02/12→11/15	←	05/12→	2	24.5140-0495.3	331446	L= 495
2.0 TFSI quattro	185	09/16→01/18	←		2	24.5140-0495.3	331446	L= 495
2.5 TFSI	150	07/12→06/16						
3.0 TDI	150	09/11→09/13						
3.0 TDI quattro	155 - 193	07/10→01/18						
3.0 TFSI quattro	213 - 228	07/10→01/18						
4.0 TFSI quattro	309 - 320	03/12→12/15						
4.2 FSI quattro	273	11/09→12/12						
4.2 TDI quattro	258 - 283	11/09→01/18						
6.3 W12 quattro	368	01/11→01/18						
S8 plus quattro	445	11/15→01/18						
S8 quattro	382	04/12→01/18						
3.0 TFSI quattro	245	06/10→01/18	←	07/10→	2	24.5140-0495.3	331446	L= 495
AUDI - ALLROAD C5 (4BH) 05/00→08/05								
 Bremssattel								
2.5 TDI quattro	120 - 132	05/00→08/05	←	+PR 1LA; → 07/05; 		24.3606-9965.5	241066	ATE - Halter
2.7 quattro	187	09/00→08/05	←	+PR 1LA; → 07/05; 		24.3606-9966.5	241067	ATE - Halter
2.7 T quattro	184	05/00→08/05						
4.2 V8 quattro	220	07/02→08/05						
Halter, Bremssattel								
2.5 TDI quattro	120 - 132	05/00→08/05	←	+PR 1LA; → 07/05		11.0230-0630.1	260127	ATE
2.7 quattro	187	09/00→08/05						
2.7 T quattro	184	05/00→08/05						
4.2 V8 quattro	220	07/02→08/05						
Feder, Bremssattel								
2.5 TDI quattro	120 - 132	05/00→08/05	←	+PR 1LA; → 07/05	2	11.8116-0299.1	390446	ATE
2.7 quattro	187	09/00→08/05						
2.7 T quattro	184	05/00→08/05						
4.2 V8 quattro	220	07/02→08/05						
Führungshülzensatz, Bremssattel								
2.5 TDI quattro	120 - 132	05/00→08/05	←	+PR 1LA; → 07/05		11.0101-5409.2	260035	ATE
2.7 quattro	187	09/00→08/05						
2.7 T quattro	184	05/00→08/05						
4.2 V8 quattro	220	07/02→08/05						
Führungsbolzen, Bremssattel								
2.5 TDI quattro	120 - 132	05/00→08/05		+PR 1LA; → 07/05	2	11.8171-0008.1	990049	ATE
2.7 quattro	187	09/00→08/05						
2.7 T quattro	184	05/00→08/05						
4.2 V8 quattro	220	07/02→08/05						
 Bremsschlauch								
2.5 TDI quattro	120 - 132	05/00→08/05	←	→ 07/05	2	24.5237-0335.3	331462	L= 335
2.7 quattro	187	09/00→08/05						
2.7 T quattro	184	05/00→08/05						
4.2 V8 quattro	220	07/02→08/05						
AUDI - CABRIOLET B3 (8G7) 05/91→08/00								
 Bremssattel								
1.8	92	01/97→08/00	←	04/97→; 		24.3541-1719.5	240057	TRW - Halter
			←	04/97→; 		24.3541-1720.5	240058	TRW - Halter
			→	04/97→; 		24.3384-1709.5	240257	TRW - Halter
			→	04/97→; 		24.3384-1710.5	240258	TRW - Halter
1.9 TDI	66	06/95→08/00	←	07/95→; 		24.3541-1719.5	240057	TRW - Halter
→								

	kw			 	! #			
AUDI - CABRIOLET B3 (8G7) 05/91→08/00								
 Bremssattel								
1.9 TDI	66	06/95→08/00	←	07/95→; 		24.3541-1720.5	240058	TRW - Halter
			→	07/95→; 		24.3384-1709.5	240257	TRW - Halter
			→	07/95→; 		24.3384-1710.5	240258	TRW - Halter
2.6	110	06/93→08/00	←	01/94→; 		24.3541-1719.5	240057	TRW - Halter
			←	01/94→; 		24.3541-1720.5	240058	TRW - Halter
			→	01/94→; 		24.3384-1709.5	240257	TRW - Halter
			→	01/94→; 		24.3384-1710.5	240258	TRW - Halter
2.8	128	11/92→08/00	→	8G-P-005533; 		24.3384-1601.5	240013	TRW - Halter
			→	8G-P-005533; 		24.3384-1602.5	240014	TRW - Halter
			→	8G-P-005534→; 		24.3384-1709.5	240257	TRW - Halter
			→	8G-P-005534→; 		24.3384-1710.5	240258	TRW - Halter
Zubehörsatz, Bremssattel								
1.8	92	01/97→08/00	←	04/97→		24.0101-4301.2	260047	TRW
1.9 TDI	66	06/95→08/00	←	07/95→		24.0101-4301.2	260047	TRW
2.6	110	06/93→08/00	←	01/94→		24.0101-4301.2	260047	TRW
2.8	128	11/92→08/00	←			24.0101-3401.2	260043	TRW
			→	8G-P-005533		24.0101-3601.2	260044	TRW
 Bremsschlauch								
1.8	92	01/97→08/00	←	04/97→; am Bremssattel	2	24.5170-0161.3	331308	L= 161
			←	04/97→	2	24.5237-0288.3	331442	L= 285
			→	04/97→	2	24.5170-0161.3	331308	L= 161
			→	04/97→; 		83.6224-0200.3	330729	L= 200
			→	04/97→; 		83.7804-0150.3	330853	L= 150
1.9 TDI	66	06/95→08/00	←	07/95→; am Bremssattel	2	24.5170-0161.3	331308	L= 161
			←	07/95→	2	24.5237-0288.3	331442	L= 285
			→	07/95→	2	24.5170-0161.3	331308	L= 161
			→	07/95→; 		83.6224-0200.3	330729	L= 200
			→	07/95→; 		83.7804-0150.3	330853	L= 150
2.6	110	06/93→08/00	←	01/94→; am Bremssattel	2	24.5170-0161.3	331308	L= 161
			←	01/94→	2	24.5237-0288.3	331442	L= 285
			→	01/94→	2	24.5170-0161.3	331308	L= 161
			→	01/94→; 		83.6224-0200.3	330729	L= 200
			→	01/94→; 		83.7804-0150.3	330853	L= 150
2.8	128	11/92→08/00	←	am Bremssattel	2	24.5170-0161.3	331308	L= 161
			←		2	24.5237-0288.3	331442	L= 285
			→		2	24.5170-0161.3	331308	L= 161
			→			83.6224-0200.3	330729	L= 200
			→			83.7804-0150.3	330853	L= 150
AUDI - Q2 (GAB, GAG) 06/16→								
 Bremssattel								
1.0 TFSI	85	10/16→10/20	←	+PR 1ZD; +PR 1ZK; 		24.3571-1801.5	241387	- Halter
1.4 TFSI	110	06/16→08/18	←	+PR 1ZD; +PR 1ZK; 		24.3571-1802.5	241388	- Halter
1.6 TDI	85	06/16→07/18	←	+PR 1ZD; +PR 1ZK; 		24.3571-1803.5	241427	- Halter
2.0 TDI	110	09/16→	←	+PR 1ZE / 1ZJ; 		24.3571-1803.5	241427	- Halter
2.0 TDI quattro	110 - 140	07/16→	←	+PR 1ZE / 1ZJ; 		24.3571-1804.5	241428	- Halter
2.0 TFSI quattro	140	05/17→	←	+PR 1ZU; 		24.3571-1817.5	241513	- Halter
30 TDI	85	07/18→	←	+PR 1ZU; 		24.3571-1818.5	241514	- Halter
30 TFSI	81 - 85	07/18→	←	+PR 1ZU; 		24.3571-1818.5	241514	- Halter
35 TDI	110	09/16→	→	+PR 1KE / 1KR; 		24.6238-7023.5	241241	ATE - Halter + eFSB
35 TDI quattro	110	09/18→	→	+PR 1KE / 1KR; 		24.6238-7047.5	241181	ATE - Halter + eFSB
35 TFSI	110	07/18→	→	+PR 1KE / 1KR; 		24.6238-7024.5	241242	ATE - Halter + eFSB
40 TFSI quattro	140	09/18→	→	+PR 1KE / 1KR; 		24.6238-7048.5	241182	ATE - Halter + eFSB
SQ2 TFSI quattro	221	08/18→	→	+PR 2EC; 		24.6238-7071.5	241515	ATE - Halter + eFSB
→								







	kw			 	! #		
AUDI - Q2 (GAB, GAG) 06/16→							
Bremssattel							
1.0 TFSI	85	10/16→10/20	➔	+PR 2EJ / 2EL; ☐		24.6238-7071.5 241515	ATE - Halter + eFSB
1.4 TFSI	110	06/16→08/18	➔	+PR 2EJ / 2EL; ☐		24.6238-7072.5 241516	ATE - Halter + eFSB
1.6 TDI	85	06/16→07/18	➔	+PR 2EJ / 2EL; ☐		24.6238-7072.5 241516	ATE - Halter + eFSB
2.0 TDI	110	09/16→	➔	+PR 2EC; ☐		24.6238-7072.5 241516	ATE - Halter + eFSB
2.0 TDI quattro	110 - 140	07/16→	➔	+PR 1KJ; ☐		24.6242-7017.5 241185	ATE - Halter + eFSB
2.0 TFSI quattro	140	05/17→	➔	+PR 1KJ; ☐		24.6242-7018.5 241186	ATE - Halter + eFSB
30 TDI	85	07/18→	➔	+PR 1KJ; ☐		24.6242-7018.5 241186	ATE - Halter + eFSB
30 TFSI	81 - 85	07/18→	➔	+PR 1KY; ☐		24.6242-7019.5 241187	ATE - Halter + eFSB
35 TDI	110	09/16→	➔	+PR 1KY; ☐		24.6242-7020.5 241188	ATE - Halter + eFSB
35 TDI quattro	110	09/18→					
35 TFSI	110	07/18→					
40 TFSI quattro	140	09/18→					
SQ2 TFSI quattro	221	08/18→					
Feder, Bremssattel							
1.0 TFSI	85	10/16→10/20	➔	+PR 1KJ / 1KY	2	11.8116-0340.1 390595	ATE
1.4 TFSI	110	06/16→08/18					
1.6 TDI	85	06/16→07/18					
2.0 TDI	110	09/16→					
2.0 TDI quattro	110 - 140	07/16→					
2.0 TFSI quattro	140	05/17→					
30 TDI	85	07/18→					
30 TFSI	81 - 85	07/18→					
35 TDI	110	09/16→					
35 TDI quattro	110	09/18→					
35 TFSI	110	07/18→					
40 TFSI quattro	140	09/18→					
SQ2 TFSI quattro	221	08/18→					
Führungshülzensatz, Bremssattel							
1.0 TFSI	85	10/16→10/20	➔	+PR 1KJ / 1KY		11.0101-5407.2 260011	ATE
1.4 TFSI	110	06/16→08/18					
1.6 TDI	85	06/16→07/18					
2.0 TDI	110	09/16→					
2.0 TDI quattro	110 - 140	07/16→					
2.0 TFSI quattro	140	05/17→					
30 TDI	85	07/18→					
30 TFSI	81 - 85	07/18→					
35 TDI	110	09/16→					
35 TDI quattro	110	09/18→					
35 TFSI	110	07/18→					
40 TFSI quattro	140	09/18→					
SQ2 TFSI quattro	221	08/18→					
Führungsbolzen, Bremssattel							
1.0 TFSI	85	10/16→10/20	➔	+PR 1KJ / 1KY	2	11.8171-0008.1 990049	ATE
1.4 TFSI	110	06/16→08/18					
1.6 TDI	85	06/16→07/18					
2.0 TDI	110	09/16→					
2.0 TDI quattro	110 - 140	07/16→					
2.0 TFSI quattro	140	05/17→					
30 TDI	85	07/18→					
30 TFSI	81 - 85	07/18→					
35 TDI	110	09/16→					
35 TDI quattro	110	09/18→					
35 TFSI	110	07/18→					
40 TFSI quattro	140	09/18→					
SQ2 TFSI quattro	221	08/18→					
Bremsschlauch							
1.0 TFSI	85	10/16→10/20	←		2	83.8247-0636.3 331536	L= 637
1.4 TFSI	110	06/16→08/18					
1.6 TDI	85	06/16→07/18					
2.0 TDI	110	09/16→					
30 TDI	85	07/18→					
30 TFSI	81 - 85	07/18→					
35 TDI	110	09/16→					
35 TFSI	110	07/18→					
2.0 TDI quattro	110 - 140	07/16→	←		2	83.8247-0636.3 331536	L= 637
2.0 TFSI quattro	140	05/17→	➔		2	24.5143-0280.3 331683	L= 300
35 TDI quattro	110	09/18→					
40 TFSI quattro	140	09/18→					



























	kw					! #			
AUDI - Q2 (GAB, GAG) 06/16→									
Bremsschlauch									
SQ2 TFSI quattro	221	08/18→	←			2	83.8247-0636.3	331536	L= 637
			→			2	24.5143-0280.3	331683	L= 300
Stellelement, Feststellbremse Bremssattel									
1.0 TFSI	85	10/16→10/20	→	+PR 1KJ; +PR 1KR; +PR 1KY; +PR 2EC; 			11.9282-1001.3	250159	ATE
1.4 TFSI	110	06/16→08/18							
1.6 TDI	85	06/16→07/18	→	+PR 1KJ; +PR 1KR; +PR 1KY; +PR 2EC; 			11.9282-1002.3	250160	ATE
2.0 TDI	110	09/16→							
2.0 TDI quattro	110 - 140	07/16→							
2.0 TFSI quattro	140	05/17→							
30 TDI	85	07/18→							
30 TFSI	81 - 85	07/18→							
35 TDI	110	09/16→							
35 TDI quattro	110	09/18→							
35 TFSI	110	07/18→							
40 TFSI quattro	140	09/18→							
SQ2 TFSI quattro	221	08/18→							
AUDI - Q3 (8UB, 8UG) 06/11→03/20									
Bremssattel									
1.4 TFSI	92	07/16→10/18	←	+PR 1LJ / 1ZD; 			24.3571-9759.5	241117	ATE - Halter
2.0 TDI	88 - 135	11/14→10/18	←	+PR 1LJ / 1ZD; 			24.3571-9760.5	241118	ATE - Halter
2.0 TDI quattro	110 - 135	11/14→10/18	→	+PR 1KU; 			24.6241-1709.5	240994	TRW + EMot / - Halter + FSB
2.0 TFSI	132	05/15→10/18	→	+PR 1KU; 			24.6241-1710.5	240995	TRW + EMot / - Halter + FSB
2.0 TFSI quattro	132 - 162	11/14→10/18							
1.4 TSI	110	10/13→10/18	←	+PR 1LJ / 1ZD; 			24.3571-9759.5	241117	ATE - Halter
2.0 TDI	100 - 130	06/11→10/18	←	+PR 1LJ / 1ZD; 			24.3571-9760.5	241118	ATE - Halter
2.0 TDI quattro	103 - 130	06/11→10/18	→	+PR 1KU; → 10/14; 			24.6241-1709.5	240994	TRW + EMot / - Halter + FSB
2.0 TFSI quattro	125 - 155	06/11→10/18	→	+PR 1KU; → 10/14; 			24.6241-1710.5	240995	TRW + EMot / - Halter + FSB
Halter, Bremssattel									
1.4 TFSI	92	07/16→10/18	←	+PR 1LJ / 1ZD		2	11.0230-0131.1	260129	ATE
1.4 TSI	110	10/13→10/18							
2.0 TDI	88 - 135	06/11→10/18							
2.0 TDI quattro	103 - 135	06/11→10/18							
2.0 TFSI	132	05/15→10/18							
2.0 TFSI quattro	125 - 162	06/11→10/18							
Feder, Bremssattel									
1.4 TFSI	92	07/16→10/18		+PR 1LJ / 1ZD		2	11.8116-0071.1	390605	ATE
2.0 TDI	88 - 135	11/14→10/18							
2.0 TDI quattro	110 - 135	11/14→10/18							
2.0 TFSI	132	05/15→10/18							
2.0 TFSI quattro	132 - 162	11/14→10/18							
1.4 TSI	110	10/13→10/18	←	+PR 1LJ / 1ZD		2	11.8116-0071.1	390605	ATE
2.0 TDI	100 - 130	06/11→10/18							
2.0 TDI quattro	103 - 130	06/11→10/18							
2.0 TFSI quattro	125 - 155	06/11→10/18							
Führungshülensatz, Bremssattel									
1.4 TFSI	92	07/16→10/18	←	+PR 1LJ / 1ZD			11.0101-5409.2	260035	ATE
1.4 TSI	110	10/13→10/18							
2.0 TDI	88 - 135	06/11→10/18							
2.0 TDI quattro	103 - 135	06/11→10/18							
2.0 TFSI	132	05/15→10/18							
2.0 TFSI quattro	125 - 162	06/11→10/18							
Führungsbolzen, Bremssattel									
1.4 TFSI	92	07/16→10/18	→	+PR 1LJ / 1ZD		2	11.8171-0008.1	990049	ATE





























































	kw					! #		
AUDI - Q3 (8UB, 8UG) 06/11→03/20								
Führungsbolzen, Bremsattel								
2.0 TDI	88 - 135	11/14→10/18			+PR 1LJ / 1ZD	2	11.8171-0008.1 990049	ATE
2.0 TDI quattro	110 - 135	11/14→10/18						
2.0 TFSI	132	05/15→10/18						
2.0 TFSI quattro	132 - 162	11/14→10/18						
1.4 TSI	110	10/13→10/18	←		+PR 1LJ / 1ZD	2	11.8171-0008.1 990049	ATE
2.0 TDI	100 - 130	06/11→10/18						
2.0 TDI quattro	103 - 130	06/11→10/18						
2.0 TFSI quattro	125 - 155	06/11→10/18						
 Bremsschlauch								
1.4 TFSI	92	07/16→10/18	←			2	24.5143-0578.3 331168	L= 578
2.0 TDI	88 - 135	11/14→10/18	→			2	24.5143-0280.3 331683	L= 300
2.0 TDI quattro	110 - 135	11/14→10/18						
2.0 TFSI	132	05/15→10/18						
2.0 TFSI quattro	132 - 162	11/14→10/18						
1.4 TSI	110	10/13→10/18	←			2	24.5143-0578.3 331168	L= 578
2.0 TDI	100 - 130	06/11→10/18	→			2	24.5143-0257.3 331167	L= 257
2.0 TDI quattro	103 - 130	06/11→10/18						
2.0 TFSI quattro	125 - 155	06/11→04/15						
2.0 TFSI quattro	147	09/14→10/18	←			2	24.5143-0578.3 331168	L= 578
			→			2	24.5143-0257.3 331167	L= 257
							24.5143-0280.3 331683	L= 300
AUDI - Q3 (F3B) 07/18→								
 Bremsattel								
2.5 RS quattro	294	10/19→	→		+PR 1KF; <input type="checkbox"/>		24.6242-7017.5 241185	ATE - Halter + eFSB
			→		+PR 1KF; <input type="checkbox"/>		24.6242-7018.5 241186	ATE - Halter + eFSB
			→		+PR 1KD; <input type="checkbox"/>		24.6242-7019.5 241187	ATE - Halter + eFSB
			→		+PR 1KD; <input type="checkbox"/>		24.6242-7020.5 241188	ATE - Halter + eFSB
35 TDI	110	09/18→	←		+PR 1ZA / 1ZD / 1ZK / 1ZL; <input type="checkbox"/>		24.3571-1801.5 241387	- Halter
35 TDI quattro	110	09/18→	←		+PR 1ZA / 1ZD / 1ZK / 1ZL; <input type="checkbox"/>		24.3571-1802.5 241388	- Halter
35 TFSI	110	08/18→	←		+PR 1LA / 1LB; <input type="checkbox"/>		24.3601-1727.5 240786	TRW - Halter
35 TFSI Mild Hybrid	110	11/19→	←		+PR 1LA / 1LB; <input type="checkbox"/>		24.3601-1728.5 240787	TRW - Halter
40 TDI quattro	140 - 147	10/18→	←		+PR 1LA / 1LB; <input type="checkbox"/>		24.3601-1755.5 241525	- Halter
40 TFSI quattro	140	07/18→	←		+PR 1LG; <input type="checkbox"/>		24.3601-1756.5 241526	- Halter
45 TFSI e	180	11/20→	→		+PR 1KZ; <input type="checkbox"/>		24.6242-7001.5 241335	ATE + EMot / - Halter + eFSB
45 TFSI quattro	169 - 180	07/18→	→		+PR 1KZ; <input type="checkbox"/>		24.6242-7002.5 241336	ATE + EMot / - Halter + eFSB
			→		+PR 1KU / 2EM; <input type="checkbox"/>		24.6242-7005.5 241337	ATE + EMot / - Halter + eFSB
			→		+PR 1KU / 2EM; <input type="checkbox"/>		24.6242-7006.5 241338	ATE + EMot / - Halter + eFSB
 Bremsschlauch								
2.5 RS quattro	294	10/19→	→			2	24.5143-0280.3 331683	L= 300
35 TDI	110	09/18→	←			2	83.8247-0636.3 331536	L= 637
35 TDI quattro	110	09/18→	→					
35 TFSI	110	08/18→	→			2	24.5143-0280.3 331683	L= 300
35 TFSI Mild Hybrid	110	11/19→						
40 TDI quattro	140 - 147	10/18→						
40 TFSI quattro	140	07/18→						
45 TFSI e	180	11/20→						
45 TFSI quattro	169 - 180	07/18→						
Stellelement, Feststellbremse Bremsattel								
2.5 RS quattro	294	10/19→	→	<input type="checkbox"/>			11.9282-1001.3 250159	ATE
35 TDI	110	09/18→	→	<input type="checkbox"/>			11.9282-1002.3 250160	ATE
35 TDI quattro	110	09/18→						
35 TFSI	110	08/18→						
35 TFSI Mild Hybrid	110	11/19→						

	kw					! #		
AUDI - Q3 (F3B) 07/18→								
Stellelement, Feststellbremse Bremsattel								
40 TDI quattro	140 - 147	10/18→	➡	☐			11.9282-1001.3 250159	ATE
40 TFSI quattro	140	07/18→	➡	☐			11.9282-1002.3 250160	ATE
45 TFSI e	180	11/20→						
45 TFSI quattro	169 - 180	07/18→						
AUDI - Q3 Sportback (F3N) 06/19→								
 Bremsattel								
2.5 RS quattro	294	10/19→	➡	+PR 1KF; ☐			24.6242-7017.5 241185	ATE - Halter + eFSB
			➡	+PR 1KF; ☐			24.6242-7018.5 241186	ATE - Halter + eFSB
			➡	+PR 1KD; ☐			24.6242-7019.5 241187	ATE - Halter + eFSB
			➡	+PR 1KD; ☐			24.6242-7020.5 241188	ATE - Halter + eFSB
35 TDI	110	11/19→	⬅	+PR 1ZA / 1ZD / 1ZK / 1ZL; ☐			24.3571-1801.5 241387	- Halter
35 TDI quattro	110	09/19→	⬅	+PR 1ZA / 1ZD / 1ZK / 1ZL; ☐			24.3571-1802.5 241388	- Halter
35 TFSI	110	09/19→						
35 TFSI Mild Hybrid	110	11/19→	⬅	+PR 1LA / 1LB; ☐			24.3601-1727.5 240786	TRW - Halter
40 TDI quattro	140 - 147	07/19→	⬅	+PR 1LA / 1LB; ☐			24.3601-1728.5 240787	TRW - Halter
40 TFSI quattro	140	11/19→	⬅	+PR 1LG; ☐			24.3601-1755.5 241525	- Halter
45 TFSI e	180	11/20→						
45 TFSI quattro	169 - 180	06/19→	⬅	+PR 1LG; ☐			24.3601-1756.5 241526	- Halter
			➡	+PR 1KZ; ☐			24.6242-7001.5 241335	ATE + EMot / - Halter + eFSB
			➡	+PR 1KZ; ☐			24.6242-7002.5 241336	ATE + EMot / - Halter + eFSB
			➡	+PR 1KU / 2EM; ☐			24.6242-7005.5 241337	ATE + EMot / - Halter + eFSB
			➡	+PR 1KU / 2EM; ☐			24.6242-7006.5 241338	ATE + EMot / - Halter + eFSB
 Bremsschlauch								
2.5 RS quattro	294	10/19→	➡			2	24.5143-0280.3 331683	L= 300
35 TDI	110	11/19→	⬅			2	83.8247-0636.3 331536	L= 637
35 TDI quattro	110	09/19→						
35 TFSI	110	09/19→	➡			2	24.5143-0280.3 331683	L= 300
35 TFSI Mild Hybrid	110	11/19→						
40 TDI quattro	140 - 147	07/19→						
40 TFSI quattro	140	11/19→						
45 TFSI e	180	11/20→						
45 TFSI quattro	169 - 180	06/19→						
Stellelement, Feststellbremse Bremsattel								
2.5 RS quattro	294	10/19→	➡	☐			11.9282-1001.3 250159	ATE
35 TDI	110	11/19→						
35 TDI quattro	110	09/19→	➡	☐			11.9282-1002.3 250160	ATE
35 TFSI	110	09/19→						
35 TFSI Mild Hybrid	110	11/19→						
40 TDI quattro	140 - 147	07/19→						
40 TFSI quattro	140	11/19→						
45 TFSI e	180	11/20→						
45 TFSI quattro	169 - 180	06/19→						
AUDI - Q5 (8RB) 11/08→12/17								
 Bremsattel								
2.0 TDI	100 - 105	11/10→05/17	⬅	+PR 1LJ / 1ZB / 1ZT; ☐			24.3601-1729.5 240802	TRW - Halter
2.0 TDI quattro	100 - 105	08/09→05/17	⬅	07/11→ 05/12; +PR 1LA / 1LJ; ☐			24.3601-1729.5 240802	TRW - Halter
2.0 TFSI Hybrid quattro	180	06/11→06/16	⬅	→ 06/11; +PR 1LA / 1LJ; ☐			24.3601-1729.5 240802	TRW - Halter
2.0 TFSI quattro	132	08/09→05/17	⬅	+PR 1LJ / 1ZB / 1ZT; ☐			24.3601-1730.5 240803	TRW - Halter
			⬅	07/11→ 05/12; +PR 1LA / 1LJ; ☐			24.3601-1730.5 240803	TRW - Halter
			⬅	→ 06/11; +PR 1LA / 1LJ; ☐			24.3601-1730.5 240803	TRW - Halter
			➡	→ 05/12; +PR 1KW; ☐			24.6243-1703.5 241229	TRW + EMot / - Halter + FSB
			➡	→ 05/12; +PR 1KW; ☐			24.6243-1704.5 241230	TRW + EMot / - Halter + FSB
			➡	06/12→; +PR 1KW / 2EK; ☐			24.6243-1707.5 241233	TRW + EMot / - Halter + FSB
			➡	06/12→; +PR 1KW / 2EK; ☐			24.6243-1708.5 241234	TRW + EMot / - Halter + FSB
			➡	→ 12/12; +PR 1KE / 2EL; ☐			24.6243-1717.5 240747	TRW + EMot / - Halter + FSB
			➡	→ 12/12; +PR 1KE / 2EL; ☐			24.6243-1718.5 240748	TRW + EMot / - Halter + FSB
→								



























	kw			 	! #		
AUDI - Q5 (8RB) 11/08→12/17							
Bremssattel							
2.0 TDI	100 - 105	11/10→05/17	➔	01/13→; +PR 1KE / 2EL; ☐		24.6243-1721.5 240782	TRW + EMot / - Halter + FSB
2.0 TDI quattro	100 - 105	08/09→05/17	➔	01/13→; +PR 1KE / 2EL; ☐		24.6243-1722.5 240783	TRW + EMot / - Halter + FSB
2.0 TFSI Hybrid quattro	180	06/11→06/16					
2.0 TFSI quattro	132	08/09→05/17					
2.0 TDI	110 - 140	05/13→05/17	←	+PR 1LJ / 1ZB / 1ZT; ☐		24.3601-1729.5 240802	TRW - Halter
2.0 TDI quattro	110 - 140	05/13→05/17	←	+PR 1LJ / 1ZB / 1ZT; ☐		24.3601-1730.5 240803	TRW - Halter
2.0 TFSI quattro	162 - 169	05/13→05/17	➔	+PR 1KW / 2EK; ☐		24.6243-1707.5 241233	TRW + EMot / - Halter + FSB
3.0 TDI quattro	190	11/13→05/17	➔	+PR 1KW / 2EK; ☐		24.6243-1708.5 241234	TRW + EMot / - Halter + FSB
			➔	+PR 1KE / 2EL; ☐		24.6243-1721.5 240782	TRW + EMot / - Halter + FSB
			➔	+PR 1KE / 2EL; ☐		24.6243-1722.5 240783	TRW + EMot / - Halter + FSB
2.0 TDI quattro	120	11/08→05/17	←	03/09→ 06/11; +PR 1LA / 1LJ; ☐		24.3601-1729.5 240802	TRW - Halter
3.0 TDI quattro	176	11/08→05/17	←	07/11→ 05/12; +PR 1LA / 1LJ; ☐		24.3601-1729.5 240802	TRW - Halter
			←	03/09→; +PR 1LJ / 1ZB / 1ZT; ☐		24.3601-1729.5 240802	TRW - Halter
			←	03/09→; +PR 1LJ / 1ZB / 1ZT; ☐		24.3601-1730.5 240803	TRW - Halter
			←	07/11→ 05/12; +PR 1LA / 1LJ; ☐		24.3601-1730.5 240803	TRW - Halter
			←	03/09→ 06/11; +PR 1LA / 1LJ; ☐		24.3601-1730.5 240803	TRW - Halter
			➔	03/09→ 05/12; +PR 1KW; ☐		24.6243-1703.5 241229	TRW + EMot / - Halter + FSB
			➔	03/09→ 05/12; +PR 1KW; ☐		24.6243-1704.5 241230	TRW + EMot / - Halter + FSB
			➔	06/12→; +PR 1KW / 2EK; ☐		24.6243-1707.5 241233	TRW + EMot / - Halter + FSB
			➔	06/12→; +PR 1KW / 2EK; ☐		24.6243-1708.5 241234	TRW + EMot / - Halter + FSB
			➔	03/09→ 12/12; +PR 1KE / 2EL; ☐		24.6243-1717.5 240747	TRW + EMot / - Halter + FSB
			➔	03/09→ 12/12; +PR 1KE / 2EL; ☐		24.6243-1718.5 240748	TRW + EMot / - Halter + FSB
			➔	01/13→; +PR 1KE / 2EL; ☐		24.6243-1721.5 240782	TRW + EMot / - Halter + FSB
			➔	01/13→; +PR 1KE / 2EL; ☐		24.6243-1722.5 240783	TRW + EMot / - Halter + FSB
2.0 TDI quattro	125	11/08→09/12	←	07/11→ 05/12; +PR 1LA / 1LJ; ☐		24.3601-1729.5 240802	TRW - Halter
2.0 TFSI quattro	155	11/08→09/12					
3.0 TDI quattro	155	11/08→09/12	←	03/09→ 06/11; +PR 1LA / 1LJ; ☐		24.3601-1729.5 240802	TRW - Halter
3.2 FSI quattro	199	11/08→12/12	←	03/09→; +PR 1LJ / 1ZB / 1ZT; ☐		24.3601-1729.5 240802	TRW - Halter
			←	07/11→ 05/12; +PR 1LA / 1LJ; ☐		24.3601-1730.5 240803	TRW - Halter
			←	03/09→; +PR 1LJ / 1ZB / 1ZT; ☐		24.3601-1730.5 240803	TRW - Halter
			←	03/09→ 06/11; +PR 1LA / 1LJ; ☐		24.3601-1730.5 240803	TRW - Halter
			➔	03/09→ 05/12; +PR 1KW; ☐		24.6243-1703.5 241229	TRW + EMot / - Halter + FSB
			➔	03/09→ 05/12; +PR 1KW; ☐		24.6243-1704.5 241230	TRW + EMot / - Halter + FSB
			➔	06/12→; +PR 1KW / 2EK; ☐		24.6243-1707.5 241233	TRW + EMot / - Halter + FSB
			➔	06/12→; +PR 1KW / 2EK; ☐		24.6243-1708.5 241234	TRW + EMot / - Halter + FSB
			➔	03/09→; +PR 1KE / 2EL; ☐		24.6243-1717.5 240747	TRW + EMot / - Halter + FSB
			➔	03/09→; +PR 1KE / 2EL; ☐		24.6243-1718.5 240748	TRW + EMot / - Halter + FSB
2.0 TDI quattro	130	06/12→05/17	←	09/12→; +PR 1LJ / 1ZB / 1ZT; ☐		24.3601-1729.5 240802	TRW - Halter
2.0 TFSI quattro	165	06/12→05/16					
3.0 TDI quattro	180 - 184	06/12→05/17	←	09/12→; +PR 1LJ / 1ZB / 1ZT; ☐		24.3601-1730.5 240803	TRW - Halter
3.0 TFSI quattro	200	06/12→05/17	➔	09/12→; +PR 1KW / 2EK; ☐		24.6243-1707.5 241233	TRW + EMot / - Halter + FSB
			➔	09/12→; +PR 1KW / 2EK; ☐		24.6243-1708.5 241234	TRW + EMot / - Halter + FSB
			➔	09/12→ 12/12; +PR 1KE / 2EL; ☐		24.6243-1717.5 240747	TRW + EMot / - Halter + FSB
			➔	09/12→ 12/12; +PR 1KE / 2EL; ☐		24.6243-1718.5 240748	TRW + EMot / - Halter + FSB
			➔	01/13→; +PR 1KE / 2EL; ☐		24.6243-1721.5 240782	TRW + EMot / - Halter + FSB
			➔	01/13→; +PR 1KE / 2EL; ☐		24.6243-1722.5 240783	TRW + EMot / - Halter + FSB
Feder, Bremssattel							
SQ5 TDI quattro	230 - 250	12/12→05/17		+PR 1LV / 1ZK	2	11.8116-0018.2 390604	ATE
SQ5 TFSI quattro	260	05/13→05/17					
Führungshülzensatz, Bremssattel							
SQ5 TDI quattro	230 - 250	12/12→05/17	←	+PR 1LV / 1ZK		11.0101-7001.2 260139	ATE
SQ5 TFSI quattro	260	05/13→05/17	→				

	kw			 	! #		
AUDI - Q5 (8RB) 11/08→12/17							
Führungsbolzen, Bremsattel							
SQ5 TDI quattro	230 - 250	12/12→05/17		+PR 1LV / 1ZK		11.8171-0096.1 250155	ATE
SQ5 TFSI quattro	260	05/13→05/17					
Bremsschlauch							
2.0 TDI	100 - 140	11/10→05/17	←		2	83.7713-0483.3 331229	L= 485
2.0 TDI quattro	100 - 140	08/09→05/17	→		2	24.5140-0396.3 331372	L= 396
2.0 TFSI Hybrid quattro	180	06/11→06/16					
2.0 TFSI quattro	132 - 169	08/09→05/17					
3.0 TDI quattro	190	11/13→05/17					
SQ5 TDI quattro	230 - 250	12/12→05/17					
SQ5 TFSI quattro	260	05/13→05/17					
2.0 TDI quattro	120 - 125	11/08→05/17	←	03/09→	2	83.7713-0483.3 331229	L= 485
2.0 TFSI quattro	155	11/08→09/12	→	03/09→	2	24.5140-0396.3 331372	L= 396
3.0 TDI quattro	155 - 176	11/08→05/17					
3.2 FSI quattro	199	11/08→12/12					
2.0 TDI quattro	130	06/12→05/17	←	09/12→	2	83.7713-0483.3 331229	L= 485
2.0 TFSI quattro	165	06/12→05/16					
3.0 TDI quattro	180 - 184	06/12→05/17	→	09/12→	2	24.5140-0396.3 331372	L= 396
3.0 TFSI quattro	200	06/12→05/17					
AUDI - Q5 (FYB, FYG) 05/16→							
Bremssattel							
2.0 TDI	100 - 110	01/17→11/20	←	+PR 1LC; 		24.4426-7017.5 230165	ATE
2.0 TDI quattro	120 - 140	06/16→08/18	←	+PR 1LC; 		24.4426-7018.5 230166	ATE
2.0 TFSI quattro	183 - 185	06/16→11/20	←	+PR 1LE; 		24.4426-7019.5 230161	ATE
3.0 TDI quattro	210	07/17→11/20	←	+PR 1LE; 		24.4426-7020.5 230162	ATE
30 TDI Mild Hybrid	100	09/19→	←	+PR 1LF; 		24.4446-7003.5 230157	ATE
35 TDI	120	10/21→	←	+PR 1LF; 		24.4446-7004.5 230158	ATE
35 TDI Mild Hybrid	120	09/19→11/20	→	+PR 1KD; 		24.6242-1709.5 241563	TRW + EMot / - Halter + FSB
35 TDI quattro	120	08/18→11/20	→	+PR 1KD; 		24.6242-1710.5 241564	TRW + EMot / - Halter + FSB
40 TDI Mild Hybrid quattro	150	09/19→11/20	→	+PR 1KD; 		24.6242-1710.5 241564	TRW + EMot / - Halter + FSB
40 TDI quattro	140	10/18→	→	+PR 1KF / 1KJ; 		24.6243-1727.5 241565	TRW + EMot / - Halter + FSB
40 TFSI Mild Hybrid quattro	150	10/21→					
45 TDI quattro	170	08/18→11/20					
45 TFSI Mild Hybrid quattro	180 - 195	12/18→					
50 TDI Mild Hybrid quattro	210	06/20→					
50 TDI quattro	210	03/19→11/20					
50 TFSI e quattro	220	04/19→					
55 TFSI e quattro	270	02/21→					
55 TFSI e quattro	270	08/19→					
SQ5 TDI Mild Hybrid quattro	251	01/21→					
SQ5 TDI Mild Hybrid quattro	255	02/19→09/20					
SQ5 TFSI quattro	260	11/16→					
AUDI - Q5 Sportback (FYT) 11/20→							
Bremssattel							
35 TDI Mild Hybrid	120	04/21→	←	+PR 1LC; 		24.4426-7017.5 230165	ATE
40 TDI Mild Hybrid quattro	150	11/20→	←	+PR 1LC; 		24.4426-7018.5 230166	ATE
40 TFSI Mild Hybrid quattro	150	10/21→	←	+PR 1LE; 		24.4426-7019.5 230161	ATE
45 TFSI Mild Hybrid quattro	195	11/20→	←	+PR 1LE; 		24.4426-7020.5 230162	ATE
50 TDI Mild Hybrid quattro	210	11/20→	←	+PR 1LF; 		24.4446-7003.5 230157	ATE
50 TFSI e quattro	220	02/21→	←	+PR 1LF; 		24.4446-7004.5 230158	ATE
55 TFSI e quattro	270	06/21→	→	+PR 1KD; 		24.6242-1709.5 241563	TRW + EMot / - Halter + FSB
SQ5 TDI Mild Hybrid quattro	251	02/21→	→	+PR 1KD; 		24.6242-1710.5 241564	TRW + EMot / - Halter + FSB
			→	+PR 1KF / 1KJ; 		24.6243-1727.5 241565	TRW + EMot / - Halter + FSB













	kw			 	! #			
AUDI - Q5 Van (8RB) 11/08—12/17								
 Bremssattel								
2.0 TDI	100	05/14→05/17	←	+PR 1LJ / 1ZB / 1ZT; 	24.3601-1729.5	240802	TRW - Halter	
			←	+PR 1LA / 1LJ; 	24.3601-1729.5	240802	TRW - Halter	
			←	+PR 1LA / 1LJ; 	24.3601-1730.5	240803	TRW - Halter	
			←	+PR 1LJ / 1ZB / 1ZT; 	24.3601-1730.5	240803	TRW - Halter	
			→	+PR 1KW / 2EK; 	24.6243-1707.5	241233	TRW + EMot / - Halter + FSB	
			→	+PR 1KW / 2EK; 	24.6243-1708.5	241234	TRW + EMot / - Halter + FSB	
			→	+PR 1KE / 2EL; 	24.6243-1721.5	240782	TRW + EMot / - Halter + FSB	
			→	+PR 1KE / 2EL; 	24.6243-1722.5	240783	TRW + EMot / - Halter + FSB	
2.0 TDI	105	11/11→05/13	←	+PR 1LA / 1LJ; 	24.3601-1729.5	240802	TRW - Halter	
			←	+PR 1LJ / 1ZB / 1ZT; 	24.3601-1729.5	240802	TRW - Halter	
			←	+PR 1LJ / 1ZB / 1ZT; 	24.3601-1730.5	240803	TRW - Halter	
			←	+PR 1LA / 1LJ; 	24.3601-1730.5	240803	TRW - Halter	
			→	→ 05/12; +PR 1KW; 	24.6243-1703.5	241229	TRW + EMot / - Halter + FSB	
			→	→ 05/12; +PR 1KW; 	24.6243-1704.5	241230	TRW + EMot / - Halter + FSB	
			→	06/12→; +PR 1KW / 2EK; 	24.6243-1707.5	241233	TRW + EMot / - Halter + FSB	
			→	06/12→; +PR 1KW / 2EK; 	24.6243-1708.5	241234	TRW + EMot / - Halter + FSB	
			→	→ 12/12; +PR 1KE / 2EL; 	24.6243-1717.5	240747	TRW + EMot / - Halter + FSB	
			→	→ 12/12; +PR 1KE / 2EL; 	24.6243-1718.5	240748	TRW + EMot / - Halter + FSB	
			→	01/13→; +PR 1KE / 2EL; 	24.6243-1721.5	240782	TRW + EMot / - Halter + FSB	
			→	01/13→; +PR 1KE / 2EL; 	24.6243-1722.5	240783	TRW + EMot / - Halter + FSB	
2.0 TDI 3.0 TDI quattro	110 - 140 190	06/12→05/17	←	+PR 1LJ / 1ZB / 1ZT; 	24.3601-1729.5	240802	TRW - Halter	
			←	+PR 1LJ / 1ZB / 1ZT; 	24.3601-1730.5	240803	TRW - Halter	
		11/13→05/17	→	+PR 1KW / 2EK; 	24.6243-1707.5	241233	TRW + EMot / - Halter + FSB	
			→	+PR 1KW / 2EK; 	24.6243-1708.5	241234	TRW + EMot / - Halter + FSB	
			→	+PR 1KE / 2EL; 	24.6243-1721.5	240782	TRW + EMot / - Halter + FSB	
			→	+PR 1KE / 2EL; 	24.6243-1722.5	240783	TRW + EMot / - Halter + FSB	
2.0 TDI quattro 2.0 TFSI quattro 3.2 FSI quattro	125 155	11/08→09/12	←	03/09→ 06/11; +PR 1LA / 1LJ; 	24.3601-1729.5	240802	TRW - Halter	
			←	07/11→ 05/12; +PR 1LA / 1LJ; 	24.3601-1729.5	240802	TRW - Halter	
	199	11/08→09/12	←	03/09→; +PR 1LJ / 1ZB / 1ZT; 	24.3601-1729.5	240802	TRW - Halter	
			←	03/09→ 06/11; +PR 1LA / 1LJ; 	24.3601-1730.5	240803	TRW - Halter	
			←	03/09→; +PR 1LJ / 1ZB / 1ZT; 	24.3601-1730.5	240803	TRW - Halter	
			←	07/11→ 05/12; +PR 1LA / 1LJ; 	24.3601-1730.5	240803	TRW - Halter	
			→	03/09→; +PR 1KW; → 05/12; 	24.6243-1703.5	241229	TRW + EMot / - Halter + FSB	
			→	03/09→; +PR 1KW; → 05/12; 	24.6243-1704.5	241230	TRW + EMot / - Halter + FSB	
			→	06/12→; +PR 1KW / 2EK; 	24.6243-1707.5	241233	TRW + EMot / - Halter + FSB	
			→	06/12→; +PR 1KW / 2EK; 	24.6243-1708.5	241234	TRW + EMot / - Halter + FSB	
			→	03/09→; +PR 1KE / 2EL; 	24.6243-1717.5	240747	TRW + EMot / - Halter + FSB	
			→	03/09→; +PR 1KE / 2EL; 	24.6243-1718.5	240748	TRW + EMot / - Halter + FSB	
	2.0 TDI quattro 3.0 TDI quattro	130 180	07/12→06/14 06/12→05/17	←	09/12→; +PR 1LJ / 1ZB / 1ZT; 	24.3601-1729.5	240802	TRW - Halter
				←	09/12→; +PR 1LJ / 1ZB / 1ZT; 	24.3601-1730.5	240803	TRW - Halter
			→	09/12→; +PR 1KW / 2EK; 	24.6243-1707.5	241233	TRW + EMot / - Halter + FSB	
			→	09/12→; +PR 1KW / 2EK; 	24.6243-1708.5	241234	TRW + EMot / - Halter + FSB	
			→	09/12→ 12/12; +PR 1KE / 2EL; 	24.6243-1717.5	240747	TRW + EMot / - Halter + FSB	
			→	09/12→ 12/12; +PR 1KE / 2EL; 	24.6243-1718.5	240748	TRW + EMot / - Halter + FSB	
			→	01/13→; +PR 1KE / 2EL; 	24.6243-1721.5	240782	TRW + EMot / - Halter + FSB	
			→	01/13→; +PR 1KE / 2EL; 	24.6243-1722.5	240783	TRW + EMot / - Halter + FSB	
3.0 TDI quattro	176	11/08→04/13	←	07/11→ 05/12; +PR 1LA / 1LJ; 	24.3601-1729.5	240802	TRW - Halter	
			←	03/09→ 06/11; +PR 1LA / 1LJ; 	24.3601-1729.5	240802	TRW - Halter	
			←	03/09→; +PR 1LJ / 1ZB / 1ZT; 	24.3601-1729.5	240802	TRW - Halter	
			←	03/09→; +PR 1LJ / 1ZB / 1ZT; 	24.3601-1730.5	240803	TRW - Halter	
			←	03/09→ 06/11; +PR 1LA / 1LJ; 	24.3601-1730.5	240803	TRW - Halter	
			←	07/11→ 05/12; +PR 1LA / 1LJ; 	24.3601-1730.5	240803	TRW - Halter	
→								













	kw					! #			
AUDI - Q5 Van (8RB) 11/08→12/17									
 Bremssattel									
3.0 TDI quattro	176	11/08→04/13	➡	03/09→; +PR 1KW; → 05/12; ☐			24.6243-1703.5	241229	TRW + EMot / - Halter + FSB
			➡	03/09→; +PR 1KW; → 05/12; ☐			24.6243-1704.5	241230	TRW + EMot / - Halter + FSB
			➡	06/12→; +PR 1KW / 2EK; ☐			24.6243-1707.5	241233	TRW + EMot / - Halter + FSB
			➡	06/12→; +PR 1KW / 2EK; ☐			24.6243-1708.5	241234	TRW + EMot / - Halter + FSB
			➡	03/09→ 12/12; +PR 1KE / 2EL; ☐			24.6243-1717.5	240747	TRW + EMot / - Halter + FSB
			➡	03/09→ 12/12; +PR 1KE / 2EL; ☐			24.6243-1718.5	240748	TRW + EMot / - Halter + FSB
			➡	01/13→; +PR 1KE / 2EL; ☐			24.6243-1721.5	240782	TRW + EMot / - Halter + FSB
			➡	01/13→; +PR 1KE / 2EL; ☐			24.6243-1722.5	240783	TRW + EMot / - Halter + FSB
Feder, Bremssattel									
3.0 SQ5 TDI quattro	230 - 250	12/12→05/17		+PR 1LV / 1ZK	2		11.8116-0018.2	390604	ATE
Führungshülzensatz, Bremssattel									
3.0 SQ5 TDI quattro	230 - 250	12/12→05/17	←	+PR 1LV / 1ZK			11.0101-7001.2	260139	ATE
Führungsbolzen, Bremssattel									
3.0 SQ5 TDI quattro	230 - 250	12/12→05/17		+PR 1LV / 1ZK			11.8171-0096.1	250155	ATE
 Bremsschlauch									
2.0 TDI	100 - 140	11/11→05/17	←		2		83.7713-0483.3	331229	L= 485
3.0 SQ5 TDI quattro	230 - 250	12/12→05/17	➡		2		24.5140-0396.3	331372	L= 396
3.0 TDI quattro	190	11/13→05/17							
2.0 TDI quattro	125	11/08→09/12	←	03/09→	2		83.7713-0483.3	331229	L= 485
2.0 TFSI quattro	155	11/08→09/12							
3.0 TDI quattro	176	11/08→04/13	➡	03/09→	2		24.5140-0396.3	331372	L= 396
3.2 FSI quattro	199	11/08→09/12							
2.0 TDI quattro	130	07/12→06/14	←	09/12→	2		83.7713-0483.3	331229	L= 485
3.0 TDI quattro	180	06/12→05/17	➡	09/12→	2		24.5140-0396.3	331372	L= 396
AUDI - Q5 Van (FYB, FYG) 05/16→									
 Bremssattel									
3.0 SQ5 TDI Mild Hybrid quattro	255	02/19→11/20	←	+PR 1LC; ☐			24.4426-7017.5	230165	ATE
3.0 TDI quattro	210	07/17→11/20	←	+PR 1LC; ☐			24.4426-7018.5	230166	ATE
			←	+PR 1LE; ☐			24.4426-7019.5	230161	ATE
			←	+PR 1LE; ☐			24.4426-7020.5	230162	ATE
			←	+PR 1LF; ☐			24.4446-7003.5	230157	ATE
			←	+PR 1LF; ☐			24.4446-7004.5	230158	ATE
			➡	+PR 1KD; ☐			24.6242-1709.5	241563	TRW + EMot / - Halter + FSB
			➡	+PR 1KD; ☐			24.6242-1710.5	241564	TRW + EMot / - Halter + FSB
			➡	+PR 1KF / 1KJ; ☐			24.6243-1727.5	241565	TRW + EMot / - Halter + FSB
AUDI - Q7 (4LB) 03/06→01/16									
 Bremsschlauch									
3.0 TDI quattro	150 - 180	03/06→08/15	←		2		24.5237-0515.3	331463	L= 515
3.0 TFSI quattro	200 - 245	05/10→08/15	➡		2		83.7812-0400.3	331214	L= 400
3.6 FSI quattro	206	08/06→05/10							
4.2 FSI quattro	257	03/06→05/10							
4.2 TDI quattro	240 - 250	03/07→08/15							
6.0 TDI quattro	368	09/08→05/14							
AUDI - Q7 (4MB, 4MG) 01/15→									
 Bremsschlauch									
2.0 TFSI e-tron quattro	270	02/16→	➡		2		83.7847-0300.3	331637	L= 299
2.0 TFSI quattro	185	08/15→							
3.0 TDI e-tron quattro	275	08/15→12/19							
3.0 TDI quattro	155 - 200	01/15→12/19							
3.0 TFSI quattro	245	01/15→12/19	→						

	kw			 	! #		
AUDI - Q7 (4MB, 4MG) 01/15→							
 Bremsschlauch							
45 TDI Mild Hybrid quattro	170	07/18→12/19	➔		2	83.7847-0300.3	331637 L= 299
45 TDI quattro	183	07/19→					
50 TDI Mild Hybrid quattro	210	07/18→12/19					
55 TFSI e quattro	280	11/19→					
55 TFSI Mild Hybrid quattro	250	07/19→					
55 TFSI quattro	250	03/20→					
60 TFSI e quattro	335 - 340	11/19→					
SQ7 quattro	373	02/20→					
SQ7 TDI quattro	320	04/16→12/19					
AUDI - Q7 Van (4LB) 03/06→01/16							
 Bremsschlauch							
3.0 TDI quattro	150 - 180	03/06→08/15	➔		2	24.5237-0515.3	331463 L= 515
3.0 TFSI quattro	245	05/10→08/15	➔		2	83.7812-0400.3	331214 L= 400
3.6 FSI quattro	206	08/06→05/10					
4.2 FSI quattro	257	08/06→05/10					
4.2 TDI quattro	240 - 250	03/07→08/15					
6.0 TDI quattro	368	09/08→05/14					
AUDI - Q7 Van (4MB, 4MG) 01/15→							
 Bremsschlauch							
3.0 45 TDI Mild Hybrid quattro	170	07/18→12/19	➔		2	83.7847-0300.3	331637 L= 299
3.0 50 TDI Mild Hybrid quattro	210	07/18→12/19					
3.0 TDI quattro	160 - 200	01/15→12/19					
4.0 SQ7 TDI quattro	320	04/16→					
AUDI - Q8 (4MN, 4MT) 02/18→							
 Bremsschlauch							
45 TDI Mild Hybrid quattro	170	07/18→	➔		2	83.7847-0300.3	331637 L= 299
45 TDI quattro	183	02/18→					
45 TFSI quattro	180	10/19→					
50 TDI Mild Hybrid quattro	210	07/18→					
55 TFSI e quattro	280	10/20→					
55 TFSI Mild Hybrid quattro	250	02/18→					
60 TFSI e quattro	340	10/20→					
RS Mild Hybrid quattro	441	09/19→					
SQ8 quattro	373	02/20→					
SQ8 TDI Mild Hybrid quattro	320	05/18→					
AUDI - TT (8J3) 07/06→01/15							
 Bremssattel							
1.8 TFSI	118	06/08→06/14	➔	+PR 1LJ; ☐		24.3541-9553.5	241025 ATE - Halter
2.0 TFSI	147 - 155	08/06→06/14	➔	+PR 1LL; ☐		24.3541-9553.5	241025 ATE - Halter
			➔	+PR 1LL; ☐		24.3541-9554.5	241026 ATE - Halter
			➔	+PR 1LJ; ☐		24.3541-9554.5	241026 ATE - Halter
			➔	+PR 1KZ / 2ED; ☐		24.3387-1717.5	240872 TRW - Halter
			➔	+PR 1KZ / 2ED; ☐		24.3387-1718.5	240873 TRW - Halter
2.0 TDI quattro	125	06/08→06/14	➔	+PR 1LJ; ☐		24.3541-9553.5	241025 ATE - Halter
2.0 TFSI quattro	147	06/08→06/10	➔	+PR 1LL; ☐		24.3541-9553.5	241025 ATE - Halter
2.0 TTS quattro	195	05/08→06/14	➔	+PR 1LL; ☐		24.3541-9554.5	241026 ATE - Halter
3.2 V6 quattro	184	08/06→06/10	➔	+PR 1LJ; ☐		24.3541-9554.5	241026 ATE - Halter
			➔	+PR 1LJ; ☐		24.3541-9554.5	241026 ATE - Halter
			➔	+PR 1KJ; ☐		24.3414-1709.5	240834 TRW - Halter
			➔	+PR 1KJ; ☐		24.3414-1710.5	240835 TRW - Halter
			➔	+PR 2EA / 2EF; ☐		24.3417-1711.5	240766 TRW - Halter
			➔	+PR 2EA / 2EF; ☐		24.3417-1712.5	240767 TRW - Halter
2.0 TFSI quattro	155	05/10→06/14	➔	+PR 1LJ; ☐		24.3541-9553.5	241025 ATE - Halter
➔							



	kw			 	! #			
AUDI - TT (8J3) 07/06→01/15								
Bremssattel								
2.0 TFSI quattro	155	05/10→06/14	←	+PR 1LL; 		24.3541-9553.5	241025	ATE - Halter
			←	+PR 1LJ; 		24.3541-9554.5	241026	ATE - Halter
			←	+PR 1LL; 		24.3541-9554.5	241026	ATE - Halter
			→	+PR 1KJ; 		24.3414-1709.5	240834	TRW - Halter
			→	+PR 1KJ; 		24.3414-1710.5	240835	TRW - Halter
Halter, Bremssattel								
1.8 TFSI	118	06/08→06/14	←	+PR 1LJ		11.0230-0783.1	260133	ATE
2.0 TDI quattro	125	06/08→06/14						
2.0 TFSI	147 - 155	08/06→06/14						
2.0 TFSI quattro	147 - 155	06/08→06/14						
2.0 TTS quattro	195	05/08→06/14						
3.2 V6 quattro	184	08/06→06/10						
Feder, Bremssattel								
1.8 TFSI	118	06/08→06/14		+PR 1LM	2	11.8116-0410.2	390589	ATE
2.0 TDI quattro	125	06/08→06/14		+PR 1LK	2	11.8116-0410.2	390589	ATE
2.0 TFSI quattro	147	06/08→06/10						
2.0 TTS quattro	195	05/08→06/14	←	+PR 1LL	2	11.8116-0351.1	390538	ATE
			←	+PR 1LJ	2	11.8116-0351.1	390538	ATE
2.0 TFSI	147	08/06→06/10		+PR 1LK / 1LM	2	11.8116-0410.2	390589	ATE
3.2 V6 quattro	184	08/06→06/10		+PR 1LM	2	11.8116-0410.2	390589	ATE
			←	+PR 1LL	2	11.8116-0351.1	390538	ATE
			←	+PR 1LJ	2	11.8116-0351.1	390538	ATE
2.0 TFSI	155	05/10→06/14		+PR 1LM	2	11.8116-0410.2	390589	ATE
2.0 TFSI quattro	155	05/10→06/14	←	+PR 1LL	2	11.8116-0351.1	390538	ATE
			←	+PR 1LJ	2	11.8116-0351.1	390538	ATE
2.0 TTS quattro	200	05/08→06/14		+PR 1LN	2	11.8116-0006.2	390601	ATE
Führungshülzensatz, Bremssattel								
1.8 TFSI	118	06/08→06/14	←	+PR 1LJ		11.0101-5409.2	260035	ATE
2.0 TDI quattro	125	06/08→06/14						
2.0 TFSI quattro	147	06/08→06/10	←	+PR 1LL		11.0101-5409.2	260035	ATE
2.0 TTS quattro	195	05/08→06/14	←	+PR 1LM		11.0101-5409.2	260035	ATE
			←	+PR 1LK		11.0101-5409.2	260035	ATE
2.0 TFSI	147	08/06→06/10	←	+PR 1LJ		11.0101-5409.2	260035	ATE
3.2 V6 quattro	184	08/06→06/10	←	+PR 1LL		11.0101-5409.2	260035	ATE
			←	+PR 1LK / 1LM		11.0101-5409.2	260035	ATE
			←	+PR 1LM		11.0101-5409.2	260035	ATE
2.0 TFSI	155	05/10→06/14	←	+PR 1LJ		11.0101-5409.2	260035	ATE
2.0 TFSI quattro	155	05/10→06/14	←	+PR 1LL		11.0101-5409.2	260035	ATE
			←	+PR 1LM		11.0101-5409.2	260035	ATE
2.0 TTS quattro	200	05/08→06/14	←	+PR 1LN		11.0101-5409.2	260035	ATE
Führungsbolzen, Bremssattel								
1.8 TFSI	118	06/08→06/14		+PR 1LL	2	11.8171-0008.1	990049	ATE
2.0 TDI quattro	125	06/08→06/14		+PR 1LM	2	11.8171-0008.1	990049	ATE
2.0 TFSI quattro	147	06/08→06/10		+PR 1LJ	2	11.8171-0008.1	990049	ATE
2.0 TTS quattro	195	05/08→06/14		+PR 1LK	2	11.8171-0008.1	990049	ATE
2.0 TFSI	147	08/06→06/10		+PR 1LL	2	11.8171-0008.1	990049	ATE
3.2 V6 quattro	184	08/06→06/10		+PR 1LK / 1LM	2	11.8171-0008.1	990049	ATE
				+PR 1LM	2	11.8171-0008.1	990049	ATE
				+PR 1LJ	2	11.8171-0008.1	990049	ATE
2.0 TFSI	155	05/10→06/14		+PR 1LL	2	11.8171-0008.1	990049	ATE
2.0 TFSI quattro	155	05/10→06/14		+PR 1LM	2	11.8171-0008.1	990049	ATE
				+PR 1LJ	2	11.8171-0008.1	990049	ATE
2.0 TTS quattro	200	05/08→06/14		+PR 1LN	2	11.8171-0008.1	990049	ATE
Zubehörsatz, Bremssattel								
1.8 TFSI	118	06/08→06/14	→	+PR 1KZ / 2ED		24.0101-3803.2	260101	TRW
2.0 TFSI	147 - 155	08/06→06/14						
→								

	kw					! #		
AUDI - TT (8J3) 07/06→01/15								
 Bremsschlauch								
1.8 TFSI	118	06/08→06/14	←	+PR 1LJ / 1LL	2	83.7847-0620.3	331110	L= 620
2.0 TDI quattro	125	06/08→06/14						
2.0 TFSI	147	08/06→06/14	←	+PR 1LK / 1LM	2	83.7849-0554.3	331112	L= 554
	155							
2.0 TFSI quattro	147	06/08→06/14	→		2	83.7849-0250.3	331111	L= 250
	155							
2.0 TTS quattro	195	05/08→06/14						
	200							
3.2 V6 quattro	184	08/06→06/10						
2.5 RS quattro	250	07/09→06/14	→		2	83.7849-0250.3	331111	L= 250
	265							
AUDI - TT (8N3) 10/98→12/06								
 Bremssattel								
1.8 T	110 - 140	10/98→06/06	→	→ 8N-Y-011100; +PR 1KK; ☐		24.3384-1723.5	240842	TRW - Halter
			→	→ 8N-Y-011100; +PR 1KK; ☐		24.3384-1724.5	240843	TRW - Halter
			→	8N-Y-011101→; +PR 1KK / 2EK; ☐		24.3384-1729.5	240816	TRW - Halter
			→	8N-Y-011101→; +PR 1KK / 2EK; ☐		24.3384-1730.5	240817	TRW - Halter
1.8 T quattro	132 - 180	10/98→06/06	→	+PR 1KE; ☐		24.3414-1705.5	240832	TRW - Halter
3.2 VR6 quattro	184	07/03→06/06	→	+PR 1KE; ☐		24.3414-1706.5	240833	TRW - Halter
Halter, Bremssattel								
1.8 T	110 - 140	10/98→06/06	←	+PR 1LD / 1LT / 1LV	2	11.0230-0451.1	260130	ATE
1.8 T quattro	132 - 180	10/98→06/06						
Feder, Bremssattel								
1.8 T	110 - 140	10/98→06/06	←	+PR 1LD / 1LT / 1LV	2	11.8116-0143.1	390513	ATE
1.8 T quattro	132 - 180	10/98→06/06						
3.2 VR6 quattro	184	07/03→06/06	←		2	11.8116-0260.1	390597	ATE
Führungshülzensatz, Bremssattel								
1.8 T	110 - 140	10/98→06/06	←	+PR 1LD / 1LT / 1LV		11.0101-5409.2	260035	ATE
1.8 T quattro	132 - 180	10/98→06/06						
Führungsbolzen, Bremssattel								
1.8 T	110 - 140	10/98→06/06		+PR 1LD / 1LT / 1LV	2	11.8171-0008.1	990049	ATE
1.8 T quattro	132 - 180	10/98→06/06						
3.2 VR6 quattro	184	07/03→06/06			2	11.8171-0008.1	990049	ATE
 Bremsschlauch								
1.8 T	110 - 140	10/98→06/06	←		2	83.6252-0560.3	330557	L= 560
			→	☐ / am Bremssattel		24.1253-0010.3	331066	L= 233 mit Rohrleitung
			→	☐ / am Bremssattel		24.1253-0020.3	331067	L= 233 mit Rohrleitung
			→		2	83.7858-0140.3	330837	L= 140
1.8 T quattro	132 - 180	10/98→06/06	←		2	83.6252-0560.3	330557	L= 560
			→		2	83.7858-0140.3	330837	L= 140
3.2 VR6 quattro	184	07/03→06/06	←		2	83.7769-0561.3	331105	L= 560
			→		2	83.7858-0140.3	330837	L= 140
AUDI - TT (FV3, FVP) 07/14→								
 Bremssattel								
1.8 TFSI	132	07/15→08/18	←	+PR 1LJ / 1ZD / 1ZF / 1ZL; ☐		24.3571-1801.5	241387	- Halter
2.0 TDI	135	07/14→						
2.0 TDI quattro	135	01/17→	←	+PR 1LJ / 1ZD / 1ZF / 1ZL; ☐		24.3571-1802.5	241388	- Halter
2.0 TFSI	169	07/14→	←	+PR 1LP / 1ZT / 1ZV / 1ZW; ☐		24.3571-1817.5	241513	- Halter
2.0 TFSI quattro	162 - 169	07/14→	←	+PR 1LP / 1ZT / 1ZV / 1ZW; ☐		24.3571-1818.5	241514	- Halter
2.0 TTS quattro	210 - 228	11/14→	←	+PR 1LK; ☐		24.4426-7002.5	230160	ATE
2.5 RS quattro	294	10/16→	→	+PR 1KV / 2EP; ☐		24.6238-7007.5	241183	ATE - Halter + eFSB
40 TFSI	145	07/18→	→	+PR 1KV / 2EP; ☐		24.6238-7008.5	241184	ATE - Halter + eFSB
45 TFSI	180	07/18→						
→								

AUDI - TT (FV3, FVP) 07/14→

Bremssattel

45 TFSI quattro TTS quattro	180 235	07/18→ 01/21→	➡	+PR 1KZ;	2	24.6238-7023.5	241241	ATE - Halter + eFSB
			➡	+PR 1KZ;	2	24.6238-7024.5	241242	ATE - Halter + eFSB
			➡	+PR 2ED / 2EN;	2	24.6238-7025.5	241243	ATE - Halter + eFSB
			➡	+PR 2ED / 2EN;	2	24.6238-7026.5	241244	ATE - Halter + eFSB
			➡	+PR 1KE;	2	24.6238-7047.5	241181	ATE - Halter + eFSB
			➡	+PR 1KE;	2	24.6238-7048.5	241182	ATE - Halter + eFSB
			➡	+PR 2EC;	2	24.6238-7071.5	241515	ATE - Halter + eFSB
			➡	+PR 2EC;	2	24.6238-7072.5	241516	ATE - Halter + eFSB
			➡	+PR 2EF / 2ER;	2	24.6242-7001.5	241335	ATE + EMot / - Halter + eFSB
			➡	+PR 2EF / 2ER;	2	24.6242-7002.5	241336	ATE + EMot / - Halter + eFSB
			➡	+PR 2ET;	2	24.6242-7017.5	241185	ATE - Halter + eFSB
			➡	+PR 2ET;	2	24.6242-7018.5	241186	ATE - Halter + eFSB
			➡	+PR 2EG / 2ES;	2	24.6242-7019.5	241187	ATE - Halter + eFSB
			➡	+PR 2EG / 2ES;	2	24.6242-7020.5	241188	ATE - Halter + eFSB

Bremsschlauch

1.8 TFSI 2.0 TDI 2.0 TDI quattro 2.0 TFSI 2.0 TFSI quattro 2.0 TTS quattro 2.5 RS quattro 40 TFSI 45 TFSI 45 TFSI quattro TTS quattro	132 135 135 169 162 - 169 210 - 228 294 145 180 180 235	07/15→08/18 07/14→ 01/17→ 07/14→ 07/14→ 11/14→ 10/16→ 07/18→ 07/18→ 07/18→ 01/21→	←	+PR 1LJ / 1LP / 1ZD / 1ZF / 1ZL / 1ZT / 1ZV / 1ZW	2	83.8247-0636.3	331536	L= 637
			➡		2	24.5143-0280.3	331683	L= 300













Stellelement, Feststellbremse Bremssattel







1.8 TFSI 2.0 TDI 2.0 TDI quattro 2.0 TFSI 2.0 TFSI quattro 2.0 TTS quattro 2.5 RS quattro 40 TFSI 45 TFSI 45 TFSI quattro TTS quattro	132 135 135 169 162 - 169 210 - 228 294 145 180 180 235	07/15→08/18 07/14→ 01/17→ 07/14→ 07/14→ 11/14→ 10/16→ 07/18→ 07/18→ 07/18→ 01/21→	➡		2	11.9282-1001.3	250159	ATE
			➡		2	11.9282-1002.3	250160	ATE











AUDI - TT Roadster (8J9) 03/07→06/14





















































Bremssattel









1.8 TFSI 2.0 TFSI	118 147 - 155	06/08→06/14 03/07→06/14	←	+PR 1LJ;	2	24.3541-9553.5	241025	ATE - Halter
			←	+PR 1LL;	2	24.3541-9553.5	241025	ATE - Halter
			←	+PR 1LL;	2	24.3541-9554.5	241026	ATE - Halter
			←	+PR 1LJ;	2	24.3541-9554.5	241026	ATE - Halter
			➡	+PR 1KZ / 2ED;	2	24.3387-1717.5	240872	TRW - Halter
			➡	+PR 1KZ / 2ED;	2	24.3387-1718.5	240873	TRW - Halter
2.0 TDI quattro 2.0 TFSI quattro 2.0 TTS quattro 3.2 V6 quattro	125 147 195 184	06/08→06/14 06/08→06/10 05/08→06/14 03/07→06/10	←	+PR 1LJ;	2	24.3541-9553.5	241025	ATE - Halter
			←	+PR 1LL;	2	24.3541-9553.5	241025	ATE - Halter
			←	+PR 1LL;	2	24.3541-9554.5	241026	ATE - Halter
			←	+PR 1LJ;	2	24.3541-9554.5	241026	ATE - Halter
			➡	+PR 1KJ;	2	24.3414-1709.5	240834	TRW - Halter
			➡	+PR 1KJ;	2	24.3414-1710.5	240835	TRW - Halter
			➡	+PR 2EA / 2EF;	2	24.3417-1711.5	240766	TRW - Halter
			➡	+PR 2EA / 2EF;	2	24.3417-1712.5	240767	TRW - Halter
2.0 TFSI quattro	155	05/10→06/14	←	+PR 1LJ;	2	24.3541-9553.5	241025	ATE - Halter
			←	+PR 1LL;	2	24.3541-9553.5	241025	ATE - Halter









	kw			 	! #			
AUDI - TT Roadster (8J9) 03/07→06/14								
Bremssattel								
2.0 TFSI quattro	155	05/10→06/14	←	+PR 1LJ; 		24.3541-9554.5	241026	ATE - Halter
			←	+PR 1LL; 		24.3541-9554.5	241026	ATE - Halter
			→	+PR 1KJ; 		24.3414-1709.5	240834	TRW - Halter
			→	+PR 1KJ; 		24.3414-1710.5	240835	TRW - Halter
2.5 RS quattro	250	07/09→06/14	→	+PR 2EF; 		24.3417-1711.5	240766	TRW - Halter
			→	+PR 2EF; 		24.3417-1712.5	240767	TRW - Halter
Halter, Bremssattel								
1.8 TFSI	118	06/08→06/14	←	+PR 1LJ		11.0230-0783.1	260133	ATE
2.0 TDI quattro	125	06/08→06/14						
2.0 TFSI	147	03/07→06/14						
2.0 TFSI quattro	155							
2.0 TFSI quattro	147	06/08→06/14						
2.0 TFSI quattro	155							
2.0 TTS quattro	195	05/08→06/14						
3.2 V6 quattro	184	03/07→06/10						
Feder, Bremssattel								
1.8 TFSI	118	06/08→06/14		+PR 1LM	2	11.8116-0410.2	390589	ATE
2.0 TDI quattro	125	06/08→06/14		+PR 1LK	2	11.8116-0410.2	390589	ATE
2.0 TFSI quattro	147	06/08→06/10						
2.0 TTS quattro	195	05/08→06/14	←	+PR 1LJ	2	11.8116-0351.1	390538	ATE
			←	+PR 1LL	2	11.8116-0351.1	390538	ATE
2.0 TFSI	147	03/07→06/10		+PR 1LM	2	11.8116-0410.2	390589	ATE
				+PR 1LK / 1LM	2	11.8116-0410.2	390589	ATE
			←	+PR 1LJ	2	11.8116-0351.1	390538	ATE
			←	+PR 1LL	2	11.8116-0351.1	390538	ATE
2.0 TFSI	155	05/10→06/14		+PR 1LM	2	11.8116-0410.2	390589	ATE
2.0 TFSI quattro	155	05/10→06/14	←	+PR 1LJ	2	11.8116-0351.1	390538	ATE
			←	+PR 1LL	2	11.8116-0351.1	390538	ATE
2.0 TTS quattro	200	05/08→06/14		+PR 1LN	2	11.8116-0006.2	390601	ATE
				+PR 1LM	2	11.8116-0410.2	390589	ATE
3.2 V6 quattro	184	03/07→06/10		+PR 1LK / 1LM	2	11.8116-0410.2	390589	ATE
			←	+PR 1LJ	2	11.8116-0351.1	390538	ATE
			←	+PR 1LL	2	11.8116-0351.1	390538	ATE
Führungshülzensatz, Bremssattel								
1.8 TFSI	118	06/08→06/14	←	+PR 1LJ		11.0101-5409.2	260035	ATE
2.0 TDI quattro	125	06/08→06/14	←	+PR 1LL		11.0101-5409.2	260035	ATE
2.0 TFSI quattro	147	06/08→06/10						
2.0 TTS quattro	195	05/08→06/14	←	+PR 1LM		11.0101-5409.2	260035	ATE
			←	+PR 1LK		11.0101-5409.2	260035	ATE
2.0 TFSI	147	03/07→06/10	←	+PR 1LJ		11.0101-5409.2	260035	ATE
			←	+PR 1LL		11.0101-5409.2	260035	ATE
			←	+PR 1LM		11.0101-5409.2	260035	ATE
			←	+PR 1LK / 1LM		11.0101-5409.2	260035	ATE
2.0 TFSI	155	05/10→06/14	←	+PR 1LJ		11.0101-5409.2	260035	ATE
2.0 TFSI quattro	155	05/10→06/14	←	+PR 1LL		11.0101-5409.2	260035	ATE
			←	+PR 1LM		11.0101-5409.2	260035	ATE
2.0 TTS quattro	200	05/08→06/14	←	+PR 1LM		11.0101-5409.2	260035	ATE
			←	+PR 1LN		11.0101-5409.2	260035	ATE
3.2 V6 quattro	184	03/07→06/10	←	+PR 1LJ		11.0101-5409.2	260035	ATE
			←	+PR 1LL		11.0101-5409.2	260035	ATE
			←	+PR 1LK / 1LM		11.0101-5409.2	260035	ATE
Führungsbolzen, Bremssattel								
1.8 TFSI	118	06/08→06/14		+PR 1LJ	2	11.8171-0008.1	990049	ATE
2.0 TDI quattro	125	06/08→06/14		+PR 1LL	2	11.8171-0008.1	990049	ATE
2.0 TFSI quattro	147	06/08→06/10						
2.0 TTS quattro	195	05/08→06/14		+PR 1LM	2	11.8171-0008.1	990049	ATE
				+PR 1LK	2	11.8171-0008.1	990049	ATE
2.0 TFSI	147	03/07→06/10		+PR 1LJ	2	11.8171-0008.1	990049	ATE
→								













































	kw			 	! #		
AUDI - TT Roadster (8J9) 03/07→06/14							
Führungsbolzen, Bremssattel							
2.0 TFSI	147	03/07→06/10		+PR 1LL	2	11.8171-0008.1 990049	ATE
				+PR 1LM	2	11.8171-0008.1 990049	ATE
				+PR 1LK / 1LM	2	11.8171-0008.1 990049	ATE
2.0 TFSI	155	05/10→06/14		+PR 1LJ	2	11.8171-0008.1 990049	ATE
2.0 TFSI quattro	155	05/10→06/14		+PR 1LL	2	11.8171-0008.1 990049	ATE
				+PR 1LM	2	11.8171-0008.1 990049	ATE
2.0 TTS quattro	200	05/08→06/14		+PR 1LM	2	11.8171-0008.1 990049	ATE
				+PR 1LN	2	11.8171-0008.1 990049	ATE
3.2 V6 quattro	184	03/07→06/10		+PR 1LJ	2	11.8171-0008.1 990049	ATE
				+PR 1LL	2	11.8171-0008.1 990049	ATE
				+PR 1LK / 1LM	2	11.8171-0008.1 990049	ATE
Zubehörsatz, Bremssattel							
1.8 TFSI	118	06/08→06/14	➡	+PR 1KZ / 2ED		24.0101-3803.2 260101	TRW
2.0 TFSI	147 - 155	03/07→06/14					
Bremsschlauch							
1.8 TFSI	118	06/08→06/14	←	+PR 1LJ / 1LL	2	83.7847-0620.3 331110	L= 620
2.0 TDI quattro	125	06/08→06/14					
2.0 TFSI	147 - 155	03/07→06/14	←	+PR 1LK / 1LM	2	83.7849-0554.3 331112	L= 554
2.0 TFSI quattro	147 - 155	06/08→06/14	➡		2	83.7849-0250.3 331111	L= 250
2.0 TTS quattro	195 - 200	05/08→06/14					
3.2 V6 quattro	184	03/07→06/10					
2.5 RS quattro	250 - 265	07/09→06/14	➡		2	83.7849-0250.3 331111	L= 250
AUDI - TT Roadster (8N9) 10/99→12/06							
Bremssattel							
1.8 T	110 - 140	10/99→06/06	➡	→ 8N-Y-011100; +PR 1KK; ☐		24.3384-1723.5 240842	TRW - Halter
			➡	→ 8N-Y-011100; +PR 1KK; ☐		24.3384-1724.5 240843	TRW - Halter
			➡	8N-Y-011101→; +PR 1KK / 2EK; ☐		24.3384-1729.5 240816	TRW - Halter
			➡	8N-Y-011101→; +PR 1KK / 2EK; ☐		24.3384-1730.5 240817	TRW - Halter
1.8 T quattro	132 - 165	10/99→06/06	➡	+PR 1KE; ☐		24.3414-1705.5 240832	TRW - Halter
3.2 VR6 quattro	184	07/03→06/06	➡	+PR 1KE; ☐		24.3414-1706.5 240833	TRW - Halter
Halter, Bremssattel							
1.8 T	110 - 140	10/99→06/06	←	+PR 1LD / 1LT / 1LV	2	11.0230-0451.1 260130	ATE
1.8 T quattro	132 - 165	10/99→06/06					
Feder, Bremssattel							
1.8 T	110 - 140	10/99→06/06	←	+PR 1LD / 1LT / 1LV	2	11.8116-0143.1 390513	ATE
1.8 T quattro	132 - 165	10/99→06/06					
3.2 VR6 quattro	184	07/03→06/06	←		2	11.8116-0260.1 390597	ATE
Führungshülzensatz, Bremssattel							
1.8 T	110 - 140	10/99→06/06	←	+PR 1LD / 1LT / 1LV		11.0101-5409.2 260035	ATE
1.8 T quattro	132 - 165	10/99→06/06					
Führungsbolzen, Bremssattel							
1.8 T	110 - 140	10/99→06/06		+PR 1LD / 1LT / 1LV	2	11.8171-0008.1 990049	ATE
1.8 T quattro	132 - 165	10/99→06/06					
3.2 VR6 quattro	184	07/03→06/06			2	11.8171-0008.1 990049	ATE
Bremsschlauch							
1.8 T	110 - 140	10/99→06/06	←		2	83.6252-0560.3 330557	L= 560
			➡	☐ / am Bremssattel		24.1253-0010.3 331066	L= 233 mit Rohrleitung
			➡	☐ / am Bremssattel		24.1253-0020.3 331067	L= 233 mit Rohrleitung
→							



































	kw			 	! #		
AUDI - TT Roadster (8N9) 10/99→12/06							
 Bremsschlauch							
1.8 T	110 - 140	10/99→06/06	➔		2	83.7858-0140.3 330837	L= 140
1.8 T quattro	132 - 165	10/99→06/06	➔		2	83.6252-0560.3 330557	L= 560
			➔		2	83.7858-0140.3 330837	L= 140
3.2 VR6 quattro	184	07/03→06/06	➔		2	83.7769-0561.3 331105	L= 560
			➔		2	83.7858-0140.3 330837	L= 140
AUDI - TT Roadster (FV9, FVR) 11/14→							
 Bremssattel							
1.8 TFSI	132	07/15→08/18	➔	+PR 1LJ / 1ZD / 1ZF / 1ZL; ☐		24.3571-1801.5 241387	- Halter
2.0 TDI	135	11/14→	➔	+PR 1LJ / 1ZD / 1ZF / 1ZL; ☐		24.3571-1802.5 241388	- Halter
2.0 TDI quattro	135	01/17→	➔				
2.0 TFSI	169	11/14→	➔	+PR 1LP / 1ZT / 1ZV / 1ZW; ☐		24.3571-1817.5 241513	- Halter
2.0 TFSI quattro	162 - 169	11/14→	➔	+PR 1LP / 1ZT / 1ZV / 1ZW; ☐		24.3571-1818.5 241514	- Halter
2.0 TTS quattro	210 - 228	11/14→	➔	+PR 1LK; ☐		24.4426-7002.5 230160	ATE
2.5 RS quattro	294	10/16→	➔	+PR 1KV / 2EP; ☐		24.6238-7007.5 241183	ATE - Halter + eFSB
40 TFSI	145	07/18→	➔	+PR 1KV / 2EP; ☐		24.6238-7008.5 241184	ATE - Halter + eFSB
45 TFSI	180	07/18→	➔	+PR 1KZ; ☐		24.6238-7023.5 241241	ATE - Halter + eFSB
45 TFSI quattro	180	07/18→	➔	+PR 1KZ; ☐		24.6238-7024.5 241242	ATE - Halter + eFSB
TTS quattro	235	11/20→	➔	+PR 2ED / 2EN; ☐		24.6238-7025.5 241243	ATE - Halter + eFSB
			➔	+PR 2ED / 2EN; ☐		24.6238-7026.5 241244	ATE - Halter + eFSB
			➔	+PR 1KE; ☐		24.6238-7047.5 241181	ATE - Halter + eFSB
			➔	+PR 1KE; ☐		24.6238-7048.5 241182	ATE - Halter + eFSB
			➔	+PR 2EC; ☐		24.6238-7071.5 241515	ATE - Halter + eFSB
			➔	+PR 2EC; ☐		24.6238-7072.5 241516	ATE - Halter + eFSB
			➔	+PR 2EF / 2ER; ☐		24.6242-7001.5 241335	ATE + EMot / - Halter + eFSB
			➔	+PR 2EF / 2ER; ☐		24.6242-7002.5 241336	ATE + EMot / - Halter + eFSB
			➔	+PR 2ET; ☐		24.6242-7017.5 241185	ATE - Halter + eFSB
			➔	+PR 2ET; ☐		24.6242-7018.5 241186	ATE - Halter + eFSB
			➔	+PR 2EG / 2ES; ☐		24.6242-7019.5 241187	ATE - Halter + eFSB
			➔	+PR 2EG / 2ES; ☐		24.6242-7020.5 241188	ATE - Halter + eFSB
 Bremsschlauch							
1.8 TFSI	132	07/15→08/18	➔	+PR 1LJ / 1LP / 1ZD / 1ZF / 1ZL / 1ZT / 1ZV / 1ZW	2	83.8247-0636.3 331536	L= 637
2.0 TDI	135	11/14→	➔		2	24.5143-0280.3 331683	L= 300
2.0 TDI quattro	135	01/17→	➔				
2.0 TFSI	169	11/14→	➔				
2.0 TFSI quattro	162 - 169	11/14→	➔				
2.0 TTS quattro	210 - 228	11/14→	➔				
2.5 RS quattro	294	10/16→	➔				
40 TFSI	145	07/18→	➔				
45 TFSI	180	07/18→	➔				
45 TFSI quattro	180	07/18→	➔				
TTS quattro	235	11/20→	➔				
Stellelement, Feststellbremse Bremssattel							
1.8 TFSI	132	07/15→08/18	➔	☐		11.9282-1001.3 250159	ATE
2.0 TDI	135	11/14→	➔	☐		11.9282-1002.3 250160	ATE
2.0 TDI quattro	135	01/17→	➔				
2.0 TFSI	169	11/14→	➔				
2.0 TFSI quattro	162 - 169	11/14→	➔				
2.0 TTS quattro	210 - 228	11/14→	➔				
2.5 RS quattro	294	10/16→	➔				
40 TFSI	145	07/18→	➔				
45 TFSI	180	07/18→	➔				
45 TFSI quattro	180	07/18→	➔				
TTS quattro	235	11/20→	➔				
BMW - 1 (E81) 09/06→09/12							
 Bremssattel							
116 d	66	01/11→12/11	➔	- Performance Parts; ☐		24.3541-1835.5 240922	TRW - Halter
116 i	85	09/07→12/11	➔				







	kw			 	! #			
BMW - 1 (E81) 09/06→09/12								
 Bremssattel								
118 i	95 - 100	09/06→12/11	←	- Performance Parts; 		24.3541-1836.5	240923	TRW - Halter
			→	- Performance Parts; 		24.3401-1707.5	240912	TRW - Halter
			→	- Performance Parts; 		24.3401-1708.5	240913	TRW - Halter
116 d	85	11/08→12/11	←	03/09→ 05/11; - Performance Parts; 		24.3541-1835.5	240922	TRW - Halter
			←	03/09→ 05/11; - Performance Parts; 		24.3541-1836.5	240923	TRW - Halter
			→	03/09→ 05/11; - Performance Parts; 		24.3401-1707.5	240912	TRW - Halter
			→	03/09→ 05/11; - Performance Parts; 		24.3401-1708.5	240913	TRW - Halter
116 i	90	03/07→12/11	←	09/07→ 12/08; - Performance Parts; 		24.3541-1835.5	240922	TRW - Halter
			←	09/07→ 12/08; - Performance Parts; 		24.3541-1836.5	240923	TRW - Halter
			→	09/07→ 12/08; - Performance Parts; 		24.3401-1707.5	240912	TRW - Halter
			→	09/07→ 12/08; - Performance Parts; 		24.3401-1708.5	240913	TRW - Halter
116 i	90	11/08→12/11	←	01/09→ 05/11; - Performance Parts; 		24.3541-1835.5	240922	TRW - Halter
			←	01/09→ 05/11; - Performance Parts; 		24.3541-1836.5	240923	TRW - Halter
			→	01/09→ 05/11; - Performance Parts; 		24.3401-1707.5	240912	TRW - Halter
			→	01/09→ 05/11; - Performance Parts; 		24.3401-1708.5	240913	TRW - Halter
118 d	100 - 105	09/06→12/11	←	04/07→ 05/11; - Performance Parts; 		24.3541-1835.5	240922	TRW - Halter
			←	04/07→ 05/11; - Performance Parts; 		24.3541-1836.5	240923	TRW - Halter
			→	04/07→ 05/11; - Performance Parts; 		24.3401-9933.5	240727	ATE - Halter
			→	04/07→ 05/11; - Performance Parts		24.3401-9934.5	240728	ATE - Halter
118 i	105	09/06→12/11	←	04/07→ 05/11; - Performance Parts; 		24.3541-1835.5	240922	TRW - Halter
			←	04/07→ 05/11; - Performance Parts; 		24.3541-1836.5	240923	TRW - Halter
			→	04/07→ 05/11; - Performance Parts; 		24.3401-1707.5	240912	TRW - Halter
			→	04/07→ 05/11; - Performance Parts; 		24.3401-1708.5	240913	TRW - Halter
120 d	120	03/07→12/11	←	Türenanzahl: 3; - Performance Parts		24.3541-9521.5	240723	ATE - Halter
			←	Türenanzahl: 3; - Performance Parts; 		24.3541-9522.5	240724	ATE - Halter
			←	Türenanzahl: 5; - Performance Parts; 		24.3541-9575.5	240681	ATE - Halter
			←	Türenanzahl: 5; - Performance Parts; 		24.3541-9576.5	240682	ATE - Halter
			→	- Performance Parts; 		24.3401-9933.5	240727	ATE - Halter
			→	- Performance Parts		24.3401-9934.5	240728	ATE - Halter
120 d	130 - 145	03/07→12/11	←	→ 05/11; - Performance Parts		24.3541-9521.5	240723	ATE - Halter
			←	→ 05/11; - Performance Parts; 		24.3541-9522.5	240724	ATE - Halter
			→	→ 05/11; - Performance Parts; 		24.3401-9933.5	240727	ATE - Halter
			→	→ 05/11; - Performance Parts		24.3401-9934.5	240728	ATE - Halter
			→	→ 05/11; - Performance Parts; 		24.3421-9911.5	240948	ATE - Halter
			→	→ 05/11; - Performance Parts; 		24.3421-9912.5	240949	ATE - Halter
120 i	115	03/07→12/11	←	→ 03/07; Türenanzahl: 5; - Performance Parts; 		24.3541-1835.5	240922	TRW - Halter
			←	→ 03/07; Türenanzahl: 5; - Performance Parts; 		24.3541-1836.5	240923	TRW - Halter
			←	→ 03/07; Türenanzahl: 3; - Performance Parts		24.3541-9521.5	240723	ATE - Halter
			←	→ 03/07; Türenanzahl: 3; - Performance Parts; 		24.3541-9522.5	240724	ATE - Halter
			→	→ 03/07; - Performance Parts; 		24.3401-1707.5	240912	TRW - Halter
			→	→ 03/07; - Performance Parts; 		24.3401-1708.5	240913	TRW - Halter
120 i	120 - 125	03/07→09/12	←	04/07→ 05/11; - Performance Parts		24.3541-9521.5	240723	ATE - Halter
			←	04/07→ 05/11; - Performance Parts; 		24.3541-9522.5	240724	ATE - Halter
			→	04/07→ 05/11; - Performance Parts; 		24.3401-1707.5	240912	TRW - Halter
			→	04/07→ 05/11; - Performance Parts; 		24.3401-1708.5	240913	TRW - Halter
123 d	150	03/07→12/11	←	10/07→ 05/11; - Performance Parts; 		24.3541-9521.5	240723	ATE - Halter
			←	10/07→ 05/11; - Performance Parts; 		24.3541-9522.5	240724	ATE - Halter
			→	10/07→ 02/10; - Performance Parts; 		24.3421-9911.5	240948	ATE - Halter
			→	10/07→ 02/10; - Performance Parts; 		24.3421-9912.5	240949	ATE - Halter
130 i	190 - 195	09/06→12/11	←	→ 05/11; - Performance Parts; 		24.3541-9521.5	240723	ATE - Halter
			←	→ 05/11; - Performance Parts; 		24.3541-9522.5	240724	ATE - Halter
→								

























	kw			 	! #		
BMW - 1 (E81) 09/06→09/12							
 Bremssattel							
130 i	190 - 195	09/06→12/11	➔	→ 05/11; - Performance Parts; <input type="checkbox"/>		24.3421-9911.5 240948	ATE - Halter
			➔	→ 05/11; - Performance Parts; <input type="checkbox"/>		24.3421-9912.5 240949	ATE - Halter
Halter, Bremssattel							
118 d	100 - 105	09/06→12/11	➔	04/07→ 05/11		11.8170-0755.1 260119	ATE
120 d	120	03/07→12/11	➔			11.8170-0755.1 260119	ATE
120 d	130 - 145	03/07→12/11	➔	→ 05/11		11.8170-0755.1 260119	ATE
130 i	190 - 195	09/06→12/11					
123 d	150	03/07→12/11	➔	10/07→ 02/10		11.8170-0755.1 260119	ATE
Feder, Bremssattel							
118 d	100 - 105	09/06→12/11	➔	04/07→ 05/11	2	11.8116-0066.1 390577	ATE
120 d	120	03/07→12/11	➔	Türenanzahl: 3	2	11.8116-0137.1 390612	ATE
			➔	Türenanzahl: 5	2	11.8116-0206.1 390593	ATE
			➔		2	11.8116-0066.1 390577	ATE
120 d	130 - 145	03/07→12/11		→ 05/11	2	11.8116-0137.1 390612	ATE
130 i	190 - 195	09/06→12/11	➔	→ 05/11	2	11.8116-0066.1 390577	ATE
120 i	115	03/07→12/11		→ 03/07; Türenanzahl: 3	2	11.8116-0137.1 390612	ATE
120 i	120 - 125	03/07→09/12		04/07→ 05/11	2	11.8116-0137.1 390612	ATE
123 d	150	03/07→12/11		10/07→ 05/11	2	11.8116-0137.1 390612	ATE
			➔	10/07→ 02/10	2	11.8116-0066.1 390577	ATE
Führungshülzensatz, Bremssattel							
118 d	100 - 105	09/06→12/11	➔	04/07→ 05/11		11.0101-5402.2 260009	ATE
120 d	120	03/07→12/11	➔	Türenanzahl: 3		11.0101-5402.2 260009	ATE
			➔	Türenanzahl: 5		11.0101-5402.2 260009	ATE
			➔			11.0101-5402.2 260009	ATE
120 d	130 - 145	03/07→12/11	➔	→ 05/11		11.0101-5402.2 260009	ATE
130 i	190 - 195	09/06→12/11	➔	→ 05/11		11.0101-5402.2 260009	ATE
120 i	115	03/07→12/11	➔	→ 03/07; Türenanzahl: 3		11.0101-5402.2 260009	ATE
120 i	120 - 125	03/07→09/12	➔	04/07→ 05/11		11.0101-5402.2 260009	ATE
123 d	150	03/07→12/11	➔	10/07→ 05/11		11.0101-5402.2 260009	ATE
			➔	10/07→ 02/10		11.0101-5402.2 260009	ATE
Führungsbolzen, Bremssattel							
118 d	100 - 105	09/06→12/11	➔	04/07→ 05/11	2	11.8171-0008.1 990049	ATE
120 i	120 - 125	03/07→09/12					
120 d	120	03/07→12/11	➔		2	11.8171-0008.1 990049	ATE
120 d	130 - 145	03/07→12/11	➔	→ 05/11	2	11.8171-0008.1 990049	ATE
130 i	190 - 195	09/06→12/11					
120 i	115	03/07→12/11	➔	→ 03/07; Türenanzahl: 3	2	11.8171-0008.1 990049	ATE
123 d	150	03/07→12/11	➔	10/07→ 02/10	2	11.8171-0008.1 990049	ATE
			➔	10/07→ 05/11	2	11.8171-0008.1 990049	ATE
 Bremsschlauch							
116 d	66	01/11→12/11	➔		2	24.5174-0526.3 331365	L= 520
116 i	85	09/07→12/11	➔		2	24.5125-0230.3 331277	L= 230
118 i	95 - 100	09/06→12/11				24.5137-0221.3 331302	L= 221
120 d	120	03/07→12/11					
116 d	85	11/08→12/11	➔	03/09→ 05/11	2	24.5174-0526.3 331365	L= 520
			➔	03/09→ 05/11	2	24.5125-0230.3 331277	L= 230
						24.5137-0221.3 331302	L= 221
→							

	kw			 	! #		
BMW - 1 (E81) 09/06→09/12							
 Bremsschlauch							
116 i	90	03/07→12/11	←	09/07→ 12/08	2	24.5174-0526.3 331365	L= 520
			→	09/07→ 12/08	2	24.5125-0230.3 331277 24.5137-0221.3 331302	L= 230 L= 221
116 i	90	11/08→12/11	←	01/09→ 05/11	2	24.5174-0526.3 331365	L= 520
			→	01/09→ 05/11	2	24.5125-0230.3 331277 24.5137-0221.3 331302	L= 230 L= 221
118 d	100 - 105	09/06→12/11	←	04/07→ 05/11	2	24.5174-0526.3 331365	L= 520
118 i	105	09/06→12/11	→	04/07→ 05/11	2	24.5125-0230.3 331277	L= 230
120 i	120 - 125	03/07→09/12				24.5137-0221.3 331302	L= 221
120 d	130 - 145	03/07→12/11	←	→ 05/11	2	24.5174-0526.3 331365	L= 520
130 i	190 - 195	09/06→12/11	→	→ 05/11	2	24.5125-0230.3 331277 24.5137-0221.3 331302	L= 230 L= 221
120 i	115	03/07→12/11	←	→ 03/07	2	24.5174-0526.3 331365	L= 520
			→	→ 03/07	2	24.5125-0230.3 331277 24.5137-0221.3 331302	L= 230 L= 221
123 d	150	03/07→12/11	←	10/07→ 05/11	2	24.5174-0526.3 331365	L= 520
			→	10/07→ 05/11	2	24.5125-0230.3 331277 24.5137-0221.3 331302	L= 230 L= 221
BMW - 1 (E87) 02/03→01/13							
 Bremssattel							
116 d	66	01/11→12/11	←	- Performance Parts; <input type="checkbox"/>		24.3541-1835.5 240922	TRW - Halter
			←	- Performance Parts; <input type="checkbox"/>		24.3541-1836.5 240923	TRW - Halter
			→	- Performance Parts; <input type="checkbox"/>		24.3401-1707.5 240912	TRW - Halter
			→	- Performance Parts; <input type="checkbox"/>		24.3401-1708.5 240913	TRW - Halter
116 d	85	03/09→06/11	←	→ 05/11; - Performance Parts; <input type="checkbox"/>		24.3541-1835.5 240922	TRW - Halter
116 i	90	01/09→06/11	←	→ 05/11; - Performance Parts; <input type="checkbox"/>		24.3541-1836.5 240923	TRW - Halter
			→	→ 05/11; - Performance Parts; <input type="checkbox"/>		24.3401-1707.5 240912	TRW - Halter
			→	→ 05/11; - Performance Parts; <input type="checkbox"/>		24.3401-1708.5 240913	TRW - Halter
116 i	85	06/04→06/11	←	09/04→ 08/07; - Performance Parts; <input type="checkbox"/>		24.3541-1835.5 240922	TRW - Halter
			←	09/04→ 08/07; - Performance Parts; <input type="checkbox"/>		24.3541-1836.5 240923	TRW - Halter
			→	09/04→ 08/07; - Performance Parts; <input type="checkbox"/>		24.3401-1707.5 240912	TRW - Halter
			→	09/04→ 08/07; - Performance Parts; <input type="checkbox"/>		24.3401-1708.5 240913	TRW - Halter
116 i	90	09/07→06/11	←	→ 12/08; - Performance Parts; <input type="checkbox"/>		24.3541-1835.5 240922	TRW - Halter
			←	→ 12/08; - Performance Parts; <input type="checkbox"/>		24.3541-1836.5 240923	TRW - Halter
			→	→ 12/08; - Performance Parts; <input type="checkbox"/>		24.3401-1707.5 240912	TRW - Halter
			→	→ 12/08; - Performance Parts; <input type="checkbox"/>		24.3401-1708.5 240913	TRW - Halter
118 d	90	06/04→02/07	←	09/04→; Türenanzahl: 3; - Performance Parts; <input type="checkbox"/>		24.3541-1835.5 240922	TRW - Halter
			←	09/04→; Türenanzahl: 5; - Performance Parts; <input type="checkbox"/>		24.3541-1835.5 240922	TRW - Halter
			←	09/04→; Türenanzahl: 3; - Performance Parts; <input type="checkbox"/>		24.3541-1836.5 240923	TRW - Halter
			←	09/04→; Türenanzahl: 5; - Performance Parts; <input type="checkbox"/>		24.3541-1836.5 240923	TRW - Halter
			→	09/04→; Türenanzahl: 5; - Performance Parts; <input type="checkbox"/>		24.3401-1707.5 240912	TRW - Halter
			→	09/04→; Türenanzahl: 5; - Performance Parts; <input type="checkbox"/>		24.3401-1708.5 240913	TRW - Halter
			→	09/04→; Türenanzahl: 3; - Performance Parts; <input type="checkbox"/>		24.3401-9933.5 240727	ATE - Halter
			→	09/04→; Türenanzahl: 3; - Performance Parts		24.3401-9934.5 240728	ATE - Halter
118 d	100 - 105	03/07→06/11	←	04/07→ 05/11; - Performance Parts; <input type="checkbox"/>		24.3541-1835.5 240922	TRW - Halter
			←	04/07→ 05/11; - Performance Parts; <input type="checkbox"/>		24.3541-1836.5 240923	TRW - Halter
			→	04/07→ 05/11; - Performance Parts; <input type="checkbox"/>		24.3401-9933.5 240727	ATE - Halter
			→	04/07→ 05/11; - Performance Parts		24.3401-9934.5 240728	ATE - Halter
118 i	95	07/04→02/07	←	09/04→; Türenanzahl: 3; - Performance Parts; <input type="checkbox"/>		24.3541-1835.5 240922	TRW - Halter
→							

	kw			 	! #		
BMW - 1 (E87) 02/03→01/13							
 Bremssattel							
118 i	95	07/04→02/07	←	09/04→; Türenanzahl: 5; - Performance Parts; 	24.3541-1835.5	240922	TRW - Halter
			←	09/04→; Türenanzahl: 3; - Performance Parts; 	24.3541-1836.5	240923	TRW - Halter
			←	09/04→; Türenanzahl: 5; - Performance Parts; 	24.3541-1836.5	240923	TRW - Halter
			→	09/04→; Türenanzahl: 3; - Performance Parts; 	24.3401-1707.5	240912	TRW - Halter
			→	09/04→; Türenanzahl: 5; - Performance Parts; 	24.3401-1707.5	240912	TRW - Halter
			→	09/04→; Türenanzahl: 3; - Performance Parts; 	24.3401-1708.5	240913	TRW - Halter
			→	09/04→; Türenanzahl: 5; - Performance Parts; 	24.3401-1708.5	240913	TRW - Halter
118 i	100	10/06→06/11	←	→ 03/07; Türenanzahl: 3; - Performance Parts; 	24.3541-1835.5	240922	TRW - Halter
			←	→ 03/07; Türenanzahl: 5; - Performance Parts; 	24.3541-1835.5	240922	TRW - Halter
			←	→ 03/07; Türenanzahl: 3; - Performance Parts; 	24.3541-1836.5	240923	TRW - Halter
			←	→ 03/07; Türenanzahl: 5; - Performance Parts; 	24.3541-1836.5	240923	TRW - Halter
			→	→ 03/07; Türenanzahl: 3; - Performance Parts; 	24.3401-1707.5	240912	TRW - Halter
			→	→ 03/07; Türenanzahl: 5; - Performance Parts; 	24.3401-1707.5	240912	TRW - Halter
			→	→ 03/07; Türenanzahl: 3; - Performance Parts; 	24.3401-1708.5	240913	TRW - Halter
			→	→ 03/07; Türenanzahl: 5; - Performance Parts; 	24.3401-1708.5	240913	TRW - Halter
118 i	105	09/06→06/11	←	04/07→ 05/11; - Performance Parts; 	24.3541-1835.5	240922	TRW - Halter
			←	04/07→ 05/11; - Performance Parts; 	24.3541-1836.5	240923	TRW - Halter
			→	04/07→ 05/11; - Performance Parts; 	24.3401-1707.5	240912	TRW - Halter
			→	04/07→ 05/11; - Performance Parts; 	24.3401-1708.5	240913	TRW - Halter
118 i	125	03/07→12/07	←	04/07→; - Performance Parts; 	24.3541-1835.5	240922	TRW - Halter
			←	04/07→; - Performance Parts; 	24.3541-1836.5	240923	TRW - Halter
			→	04/07→; - Performance Parts; 	24.3401-1707.5	240912	TRW - Halter
			→	04/07→; - Performance Parts; 	24.3401-1708.5	240913	TRW - Halter
120 d	110	06/04→02/07	←	09/04→; Türenanzahl: 3; - Performance Parts	24.3541-9521.5	240723	ATE - Halter
			←	09/04→; Türenanzahl: 3; - Performance Parts; 	24.3541-9522.5	240724	ATE - Halter
			←	09/04→; Türenanzahl: 5; - Performance Parts; 	24.3541-9575.5	240681	ATE - Halter
			←	09/04→; Türenanzahl: 5; - Performance Parts; 	24.3541-9576.5	240682	ATE - Halter
			→	09/04→; - Performance Parts; 	24.3401-9933.5	240727	ATE - Halter
			→	09/04→; - Performance Parts	24.3401-9934.5	240728	ATE - Halter
			→	09/04→; - Performance Parts	24.3401-9934.5	240728	ATE - Halter
120 d	120	06/04→06/11	←	09/04→ 02/07; Türenanzahl: 3; - Performance Parts	24.3541-9521.5	240723	ATE - Halter
			←	09/04→ 02/07; Türenanzahl: 3; - Performance Parts; 	24.3541-9522.5	240724	ATE - Halter
			←	09/04→ 02/07; Türenanzahl: 5; - Performance Parts; 	24.3541-9575.5	240681	ATE - Halter
			←	09/04→ 02/07; Türenanzahl: 5; - Performance Parts; 	24.3541-9576.5	240682	ATE - Halter
			→	09/04→ 02/07; - Performance Parts; 	24.3401-9933.5	240727	ATE - Halter
			→	09/04→ 02/07; - Performance Parts	24.3401-9934.5	240728	ATE - Halter
			→	09/04→ 02/07; - Performance Parts	24.3401-9934.5	240728	ATE - Halter
120 d	130	03/07→06/11	←	→ 05/11; - Performance Parts	24.3541-9521.5	240723	ATE - Halter
			←	→ 05/11; - Performance Parts; 	24.3541-9522.5	240724	ATE - Halter
			→	→ 05/11; - Performance Parts; 	24.3401-9933.5	240727	ATE - Halter
			→	→ 05/11; - Performance Parts	24.3401-9934.5	240728	ATE - Halter
			→	→ 05/11; - Performance Parts; 	24.3421-9911.5	240948	ATE - Halter
			→	→ 05/11; - Performance Parts; 	24.3421-9912.5	240949	ATE - Halter
120 i	110	06/04→02/07	←	01/06→; Türenanzahl: 5; - Performance Parts; 	24.3541-1835.5	240922	TRW - Halter
→							

	kw			 	! #			
BMW - 1 (E87) 02/03→01/13								
 Bremssattel								
120 i	110	06/04→02/07	←	01/06→; TÜrenanzahl: 5; - Performance Parts; 	24.3541-1836.5	240923	TRW - Halter	
			←	09/04→; TÜrenanzahl: 3; - Performance Parts	24.3541-9521.5	240723	ATE - Halter	
			←	09/04→; TÜrenanzahl: 3; - Performance Parts; 	24.3541-9522.5	240724	ATE - Halter	
			←	09/04→ 12/05; TÜrenanzahl: 5; - Performance Parts; 	24.3541-9575.5	240681	ATE - Halter	
			←	09/04→ 12/05; TÜrenanzahl: 5; - Performance Parts; 	24.3541-9576.5	240682	ATE - Halter	
			→	09/04→; - Performance Parts; 	24.3401-1707.5	240912	TRW - Halter	
			→	09/04→; - Performance Parts; 	24.3401-1708.5	240913	TRW - Halter	
120 i	115	03/07→06/11	←	→ 03/07; TÜrenanzahl: 5; - Performance Parts; 	24.3541-1835.5	240922	TRW - Halter	
			←	→ 03/07; TÜrenanzahl: 5; - Performance Parts; 	24.3541-1836.5	240923	TRW - Halter	
			←	→ 03/07; TÜrenanzahl: 3; - Performance Parts	24.3541-9521.5	240723	ATE - Halter	
			←	→ 03/07; TÜrenanzahl: 3; - Performance Parts; 	24.3541-9522.5	240724	ATE - Halter	
			→	→ 03/07; - Performance Parts; 	24.3401-1707.5	240912	TRW - Halter	
			→	→ 03/07; - Performance Parts; 	24.3401-1708.5	240913	TRW - Halter	
120 i	120 - 125	03/07→06/11	←	04/07→ 05/11; - Performance Parts	24.3541-9521.5	240723	ATE - Halter	
			←	04/07→ 05/11; - Performance Parts; 	24.3541-9522.5	240724	ATE - Halter	
			→	04/07→ 05/11; - Performance Parts; 	24.3401-1707.5	240912	TRW - Halter	
			→	04/07→ 05/11; - Performance Parts; 	24.3401-1708.5	240913	TRW - Halter	
123 d	150	03/07→06/11	←	10/07→ 05/11; - Performance Parts; 	24.3541-9521.5	240723	ATE - Halter	
			←	10/07→ 05/11; - Performance Parts; 	24.3541-9522.5	240724	ATE - Halter	
			→	10/07→ 02/10; - Performance Parts; 	24.3421-9911.5	240948	ATE - Halter	
			→	10/07→ 02/10; - Performance Parts; 	24.3421-9912.5	240949	ATE - Halter	
130 i	190	03/07→06/11	←	→ 05/11; - Performance Parts; 	24.3541-9521.5	240723	ATE - Halter	
			←	→ 05/11; - Performance Parts; 	24.3541-9522.5	240724	ATE - Halter	
			→	→ 05/11; - Performance Parts; 	24.3421-9911.5	240948	ATE - Halter	
			→	→ 05/11; - Performance Parts; 	24.3421-9912.5	240949	ATE - Halter	
130 i	195	09/05→02/07	←	- Performance Parts; 	24.3541-9521.5	240723	ATE - Halter	
			←	- Performance Parts; 	24.3541-9522.5	240724	ATE - Halter	
			→	- Performance Parts; 	24.3421-9911.5	240948	ATE - Halter	
			→	- Performance Parts; 	24.3421-9912.5	240949	ATE - Halter	
Halter, Bremssattel								
118 d	90	06/04→02/07	→	09/04→; TÜrenanzahl: 3	11.8170-0755.1	260119	ATE	
118 d	100 - 105	03/07→06/11	→	04/07→ 05/11	11.8170-0755.1	260119	ATE	
120 d	110	06/04→02/07	→	09/04→	11.8170-0755.1	260119	ATE	
120 d	120	06/04→06/11	→	09/04→ 02/07	11.8170-0755.1	260119	ATE	
120 d 130 i	130 190	03/07→06/11 03/07→06/11	→	→ 05/11	11.8170-0755.1	260119	ATE	
123 d	150	03/07→06/11	→	10/07→ 02/10	11.8170-0755.1	260119	ATE	
130 i	195	09/05→02/07	→		11.8170-0755.1	260119	ATE	
Feder, Bremssattel								
118 d	90	06/04→02/07	→	09/04→; TÜrenanzahl: 3	2	11.8116-0066.1	390577	ATE
118 d	100 - 105	03/07→06/11	→	04/07→ 05/11	2	11.8116-0066.1	390577	ATE
120 d	110	06/04→02/07		09/04→; TÜrenanzahl: 3	2	11.8116-0137.1	390612	ATE
				09/04→; TÜrenanzahl: 5	2	11.8116-0206.1	390593	ATE
			→	09/04→	2	11.8116-0066.1	390577	ATE
120 d	120	06/04→06/11		09/04→ 02/07; TÜrenanzahl: 3	2	11.8116-0137.1	390612	ATE
				09/04→ 02/07; TÜrenanzahl: 5	2	11.8116-0206.1	390593	ATE
			→	09/04→ 02/07	2	11.8116-0066.1	390577	ATE
120 d 130 i →	130 190	03/07→06/11 03/07→06/11		→ 05/11	2	11.8116-0137.1	390612	ATE

	kw			 	! #		
BMW - 1 (E87) 02/03→01/13							
Feder, Bremssattel							
120 d 130 i	130 190	03/07→06/11 03/07→06/11	➡	→ 05/11	2	11.8116-0066.1 390577	ATE
120 i	110	06/04→02/07		09/04→; Türenanzahl: 3	2	11.8116-0137.1 390612	ATE
				09/04→ 12/05; Türenanzahl: 5	2	11.8116-0206.1 390593	ATE
120 i	115	03/07→06/11		→ 03/07; Türenanzahl: 3	2	11.8116-0137.1 390612	ATE
120 i	120 - 125	03/07→06/11		04/07→ 05/11	2	11.8116-0137.1 390612	ATE
123 d	150	03/07→06/11		10/07→ 05/11	2	11.8116-0137.1 390612	ATE
			➡	10/07→ 02/10	2	11.8116-0066.1 390577	ATE
130 i	195	09/05→02/07			2	11.8116-0137.1 390612	ATE
			➡		2	11.8116-0066.1 390577	ATE
Führungshülzensatz, Bremssattel							
118 d	90	06/04→02/07	➡	09/04→; Türenanzahl: 3		11.0101-5402.2 260009	ATE
118 d	100 - 105	03/07→06/11	➡	04/07→ 05/11		11.0101-5402.2 260009	ATE
120 d	110	06/04→02/07	⬅	09/04→; Türenanzahl: 3		11.0101-5402.2 260009	ATE
			⬅	09/04→; Türenanzahl: 5		11.0101-5402.2 260009	ATE
			➡	09/04→		11.0101-5402.2 260009	ATE
120 d	120	06/04→06/11	⬅	09/04→ 02/07; Türenanzahl: 3		11.0101-5402.2 260009	ATE
			⬅	09/04→ 02/07; Türenanzahl: 5		11.0101-5402.2 260009	ATE
			➡	09/04→ 02/07		11.0101-5402.2 260009	ATE
120 d 130 i	130 190	03/07→06/11 03/07→06/11	⬅	→ 05/11		11.0101-5402.2 260009	ATE
			➡	→ 05/11		11.0101-5402.2 260009	ATE
120 i	110	06/04→02/07	⬅	09/04→; Türenanzahl: 3		11.0101-5402.2 260009	ATE
			⬅	09/04→ 12/05; Türenanzahl: 5		11.0101-5402.2 260009	ATE
120 i	115	03/07→06/11	⬅	→ 03/07; Türenanzahl: 3		11.0101-5402.2 260009	ATE
120 i	120 - 125	03/07→06/11	⬅	04/07→ 05/11		11.0101-5402.2 260009	ATE
123 d	150	03/07→06/11	⬅	10/07→ 05/11		11.0101-5402.2 260009	ATE
			➡	10/07→ 02/10		11.0101-5402.2 260009	ATE
130 i	195	09/05→02/07	⬅			11.0101-5402.2 260009	ATE
			➡			11.0101-5402.2 260009	ATE
Führungsbolzen, Bremssattel							
118 d	90	06/04→02/07	⬅	09/04→; Türenanzahl: 3	2	11.8171-0008.1 990049	ATE
118 d 120 i	100 - 105 120 - 125	03/07→06/11 03/07→06/11	⬅	04/07→ 05/11	2	11.8171-0008.1 990049	ATE
120 d	110	06/04→02/07	⬅	09/04→; Türenanzahl: 3	2	11.8171-0008.1 990049	ATE
			⬅	09/04→; Türenanzahl: 5	2	11.8171-0008.1 990049	ATE
			⬅	09/04→	2	11.8171-0008.1 990049	ATE
120 d	120	06/04→06/11	⬅	09/04→ 02/07; Türenanzahl: 3	2	11.8171-0008.1 990049	ATE
			⬅	09/04→ 02/07; Türenanzahl: 5	2	11.8171-0008.1 990049	ATE
			⬅	09/04→ 02/07	2	11.8171-0008.1 990049	ATE
120 d 130 i	130 190	03/07→06/11 03/07→06/11	⬅	→ 05/11	2	11.8171-0008.1 990049	ATE
120 i	110	06/04→02/07	⬅	09/04→ 12/05; Türenanzahl: 5	2	11.8171-0008.1 990049	ATE
			⬅	09/04→; Türenanzahl: 3	2	11.8171-0008.1 990049	ATE
120 i	115	03/07→06/11	⬅	→ 03/07; Türenanzahl: 3	2	11.8171-0008.1 990049	ATE
123 d	150	03/07→06/11	⬅	10/07→ 02/10	2	11.8171-0008.1 990049	ATE
			⬅	10/07→ 05/11	2	11.8171-0008.1 990049	ATE
130 i	195	09/05→02/07	⬅		2	11.8171-0008.1 990049	ATE
Bremsschlauch							
116 d 130 i	66 195	01/11→12/11 09/05→02/07	⬅		2	24.5174-0526.3 331365	L= 520
			➡		2	24.5125-0230.3 331277	L= 230
			➡			24.5137-0221.3 331302	L= 221
			➡	innen	2	83.7850-0180.3 331054	L= 180
→							

	kw			 	! #		
BMW - 1 (E87) 02/03→01/13							
 Bremsschlauch							
116 d	85	03/09→06/11	←	→ 05/11	2	24.5174-0526.3 331365	L= 520
116 i	90	01/09→06/11	→	→ 05/11	2	24.5125-0230.3 331277	L= 230
120 d	130	03/07→06/11	→			24.5137-0221.3 331302	L= 221
130 i	190	03/07→06/11	→	innen	2	83.7850-0180.3 331054	L= 180
116 i	85	06/04→06/11	←	08/05→	2	24.5174-0526.3 331365	L= 520
			→	09/04→ 08/07	2	24.5125-0230.3 331277	L= 230
			→			24.5137-0221.3 331302	L= 221
			→	innen	2	83.7850-0180.3 331054	L= 180
116 i	90	09/07→06/11	←	→ 12/08	2	24.5174-0526.3 331365	L= 520
			→	→ 12/08	2	24.5125-0230.3 331277	L= 230
			→			24.5137-0221.3 331302	L= 221
			→	innen	2	83.7850-0180.3 331054	L= 180
118 d	90	06/04→02/07	←	08/05→	2	24.5174-0526.3 331365	L= 520
118 i	95	07/04→02/07	→	09/04→	2	24.5125-0230.3 331277	L= 230
120 d	110	06/04→02/07	→			24.5137-0221.3 331302	L= 221
120 i	110	06/04→02/07	→	innen	2	83.7850-0180.3 331054	L= 180
118 d	100 - 105	03/07→06/11	←	04/07→ 05/11	2	24.5174-0526.3 331365	L= 520
118 i	105	09/06→06/11	→	04/07→ 05/11	2	24.5125-0230.3 331277	L= 230
120 i	120 - 125	03/07→06/11	→			24.5137-0221.3 331302	L= 221
			→	innen	2	83.7850-0180.3 331054	L= 180
118 i	100	10/06→06/11	←	→ 03/07	2	24.5174-0526.3 331365	L= 520
120 i	115	03/07→06/11	→	→ 03/07	2	24.5125-0230.3 331277	L= 230
			→			24.5137-0221.3 331302	L= 221
			→	innen	2	83.7850-0180.3 331054	L= 180
118 i	125	03/07→12/07	←	04/07→	2	24.5174-0526.3 331365	L= 520
			→	04/07→	2	24.5125-0230.3 331277	L= 230
			→			24.5137-0221.3 331302	L= 221
			→	innen	2	83.7850-0180.3 331054	L= 180
120 d	120	06/04→06/11	←	08/05→	2	24.5174-0526.3 331365	L= 520
			→	09/04→ 02/07	2	24.5125-0230.3 331277	L= 230
			→			24.5137-0221.3 331302	L= 221
			→	innen	2	83.7850-0180.3 331054	L= 180
123 d	150	03/07→06/11	←	10/07→ 05/11	2	24.5174-0526.3 331365	L= 520
			→	10/07→ 05/11	2	24.5125-0230.3 331277	L= 230
			→			24.5137-0221.3 331302	L= 221
			→	innen	2	83.7850-0180.3 331054	L= 180
BMW - 1 (F20) 07/11→06/19							
 Bremssattel							
114 d	70	11/12→06/19	←	- Performance Parts; 		24.3541-1867.5 241305	BOS - Halter
			←	- Performance Parts; 		24.3541-1868.5 241306	BOS - Halter
			→	- Performance Parts; 		24.3421-1725.5 241535	- Halter
			→	- Performance Parts; 		24.3421-1726.5 241536	- Halter
114 i	75	07/12→02/15	←	09/12→; - Performance Parts; 		24.3541-1867.5 241305	BOS - Halter
			←	09/12→; - Performance Parts; 		24.3541-1868.5 241306	BOS - Halter
			→	09/12→; - Performance Parts; 		24.3421-1725.5 241535	- Halter
			→	09/12→; - Performance Parts; 		24.3421-1726.5 241536	- Halter
116 d	85	07/11→06/19	←	- Performance Parts; 		24.3541-1867.5 241305	BOS - Halter
116 i	80 - 100	07/11→06/19	←	- Performance Parts; 		24.3541-1868.5 241306	BOS - Halter
118 d	100 - 110	07/11→06/19	→	- Performance Parts; 		24.3401-1709.5 241301	BOS - Halter
			→	- Performance Parts; 		24.3401-1710.5 241302	BOS - Halter
118 d xDrive	105 - 110	07/13→06/19	←	- Performance Parts; 		24.3541-1891.5 241603	BOS - Halter
120 i	130	03/15→06/16	→	- Performance Parts; 		24.3401-1709.5 241301	BOS - Halter
			→	- Performance Parts; 		24.3401-1710.5 241302	BOS - Halter
118 i	100	03/15→06/19	←	- Performance Parts; 		24.3541-1867.5 241305	BOS - Halter
→							



BMW - 1 (F20) 07/11→06/19

Bremssattel

118 i	100	03/15→06/19	←	- Performance Parts; <input type="checkbox"/>		24.3541-1868.5	241306	BOS - Halter
118 i	125	07/11→02/15	←	<input type="checkbox"/>		24.3541-1891.5	241603	BOS - Halter
			→	- Performance Parts; <input type="checkbox"/>		24.3401-1709.5	241301	BOS - Halter
			→	- Performance Parts; <input type="checkbox"/>		24.3401-1710.5	241302	BOS - Halter
120 d	120 - 147	07/11→06/19	←	<input type="checkbox"/>		24.3541-1891.5	241603	BOS - Halter
			→	<input type="checkbox"/>		24.3421-1725.5	241535	- Halter
			→	<input type="checkbox"/>		24.3421-1726.5	241536	- Halter
120 d	140 - 151	03/15→06/19	←	- Performance Parts; <input type="checkbox"/>		24.3541-1891.5	241603	BOS - Halter
120 d xDrive	135 - 151	11/12→06/19	→	- Performance Parts; <input type="checkbox"/>		24.3421-1725.5	241535	- Halter
120 i	135	07/16→06/19	→	- Performance Parts; <input type="checkbox"/>		24.3421-1726.5	241536	- Halter
125 d	155 - 165	03/12→06/19	←	- Performance Parts; <input type="checkbox"/>		24.3571-1791.5	241267	BOS - Halter
125 i	160 - 175	03/12→06/19	←	- Performance Parts; <input type="checkbox"/>		24.3571-1792.5	241268	BOS - Halter
			→	- Performance Parts; <input type="checkbox"/>		24.3421-1725.5	241535	- Halter
			→	- Performance Parts; <input type="checkbox"/>		24.3421-1726.5	241536	- Halter









Bremsschlauch













114 d	70	11/12→06/19	←		2	24.5169-0590.3	331422	L= 355
116 d	85	07/11→06/19						
116 i	80 - 100	07/11→06/19	→		2	24.5125-0230.3	331277	L= 230
118 d	100 - 110	07/11→06/19						
118 d xDrive	105 - 110	07/13→06/19						
118 i	100 - 125	07/11→06/19						
120 d	120 - 151	07/11→06/19						
120 d xDrive	135 - 151	11/12→06/19						
120 i	130 - 135	03/15→06/19						
125 d	155 - 165	03/12→06/19						
125 i	160 - 175	03/12→06/19						
M 135 i	240	03/15→06/16						
M 135 i xDrive	235 - 240	11/12→06/16						
M 140 i	250	07/16→06/19						
M 140 i xDrive	250	07/16→06/19						
114 i	75	07/12→02/15	←	09/12→	2	24.5169-0590.3	331422	L= 355
M 135 i	235	07/12→02/15	→	09/12→	2	24.5125-0230.3	331277	L= 230







BMW - 1 (F21) 12/11→12/19







Bremssattel









114 d	70	06/15→05/19	←	- Performance Parts; <input type="checkbox"/>		24.3541-1867.5	241305	BOS - Halter
			←	- Performance Parts; <input type="checkbox"/>		24.3541-1868.5	241306	BOS - Halter
			→	- Performance Parts; <input type="checkbox"/>		24.3421-1725.5	241535	- Halter
			→	- Performance Parts; <input type="checkbox"/>		24.3421-1726.5	241536	- Halter
114 d	70	07/12→05/19	←	10/12→; - Performance Parts; <input type="checkbox"/>		24.3541-1867.5	241305	BOS - Halter
			←	10/12→; - Performance Parts; <input type="checkbox"/>		24.3541-1868.5	241306	BOS - Halter
			→	10/12→; - Performance Parts; <input type="checkbox"/>		24.3421-1725.5	241535	- Halter
			→	10/12→; - Performance Parts; <input type="checkbox"/>		24.3421-1726.5	241536	- Halter
114 i	75	07/12→01/15	←	09/12→; - Performance Parts; <input type="checkbox"/>		24.3541-1867.5	241305	BOS - Halter
			←	09/12→; - Performance Parts; <input type="checkbox"/>		24.3541-1868.5	241306	BOS - Halter
			→	09/12→; - Performance Parts; <input type="checkbox"/>		24.3421-1725.5	241535	- Halter
			→	09/12→; - Performance Parts; <input type="checkbox"/>		24.3421-1726.5	241536	- Halter
116 d	85	12/11→05/19	←	- Performance Parts; <input type="checkbox"/>		24.3541-1867.5	241305	BOS - Halter
116 i	80 - 100	12/11→06/19	←	- Performance Parts; <input type="checkbox"/>		24.3541-1868.5	241306	BOS - Halter
118 d	100 - 110	12/11→06/19	→	- Performance Parts; <input type="checkbox"/>		24.3401-1709.5	241301	BOS - Halter
			→	- Performance Parts; <input type="checkbox"/>		24.3401-1710.5	241302	BOS - Halter











	kW			 	! #			
BMW - 1 (F21) 12/11→12/19								
 Bremssattel								
118 d xDrive 120 i	105 130 - 135	05/13→02/15 03/15→06/19	←	- Performance Parts; <input type="checkbox"/>		24.3541-1891.5	241603	BOS - Halter
			→	- Performance Parts; <input type="checkbox"/>		24.3401-1709.5	241301	BOS - Halter
			→	- Performance Parts; <input type="checkbox"/>		24.3401-1710.5	241302	BOS - Halter
118 d xDrive	110	03/15→05/19	←	- Performance Parts; <input type="checkbox"/>		24.3541-1867.5	241305	BOS - Halter
						24.3541-1891.5	241603	BOS - Halter
			←	- Performance Parts; <input type="checkbox"/>		24.3541-1868.5	241306	BOS - Halter
			→	- Performance Parts; <input type="checkbox"/>		24.3401-1709.5	241301	BOS - Halter
			→	- Performance Parts; <input type="checkbox"/>		24.3401-1710.5	241302	BOS - Halter
118 i	100	03/15→06/19	←	- Performance Parts; <input type="checkbox"/>		24.3541-1867.5	241305	BOS - Halter
			←	- Performance Parts; <input type="checkbox"/>		24.3541-1868.5	241306	BOS - Halter
118 i	125	07/12→06/19	←	<input type="checkbox"/>		24.3541-1891.5	241603	BOS - Halter
			→	- Performance Parts; <input type="checkbox"/>		24.3401-1709.5	241301	BOS - Halter
			→	- Performance Parts; <input type="checkbox"/>		24.3401-1710.5	241302	BOS - Halter
120 d	120 - 147	01/12→06/19	←	<input type="checkbox"/>		24.3541-1891.5	241603	BOS - Halter
			→	<input type="checkbox"/>		24.3421-1725.5	241535	- Halter
			→	<input type="checkbox"/>		24.3421-1726.5	241536	- Halter
120 d 120 d xDrive	140 - 151 140 - 151	03/15→06/19	←	- Performance Parts; <input type="checkbox"/>		24.3541-1891.5	241603	BOS - Halter
			→	- Performance Parts; <input type="checkbox"/>		24.3421-1725.5	241535	- Halter
			→	- Performance Parts; <input type="checkbox"/>		24.3421-1726.5	241536	- Halter
120 d xDrive	135 - 147	01/12→02/15	←	07/12→; - Performance Parts; <input type="checkbox"/>		24.3541-1891.5	241603	BOS - Halter
			→	07/12→; - Performance Parts; <input type="checkbox"/>		24.3421-1725.5	241535	- Halter
			→	07/12→; - Performance Parts; <input type="checkbox"/>		24.3421-1726.5	241536	- Halter
125 d 125 i	155 - 160 160	12/11→05/19	←	03/12→; - Performance Parts; <input type="checkbox"/>		24.3571-1791.5	241267	BOS - Halter
			←	03/12→; - Performance Parts; <input type="checkbox"/>		24.3571-1792.5	241268	BOS - Halter
		12/11→12/19	→	03/12→; - Performance Parts; <input type="checkbox"/>		24.3421-1725.5	241535	- Halter
			→	03/12→; - Performance Parts; <input type="checkbox"/>		24.3421-1726.5	241536	- Halter
125 d 125 i	165 - 165 - 175	03/15→05/19	←	- Performance Parts; <input type="checkbox"/>		24.3571-1791.5	241267	BOS - Halter
			←	- Performance Parts; <input type="checkbox"/>		24.3571-1792.5	241268	BOS - Halter
		03/13→06/19	→	- Performance Parts; <input type="checkbox"/>		24.3421-1725.5	241535	- Halter
			→	- Performance Parts; <input type="checkbox"/>		24.3421-1726.5	241536	- Halter
 Bremsschlauch								
114 d 116 d 116 i	70 85	06/15→05/19 12/11→05/19	←		2	24.5169-0590.3	331422	L= 355
			→		2	24.5125-0230.3	331277	L= 230
118 d 118 d xDrive	100 - 110	12/11→06/19						
118 i	100 -	07/12→06/19						
120 d	120 -	01/12→06/19						
120 d xDrive	140 -	03/15→06/19						
120 i	151							
125 d 125 i	165 - 165 -	03/15→05/19 03/13→06/19						
M 135 i M 135 i xDrive	240	03/15→06/16 03/15→06/16						
M 140 i M 140 i xDrive	250	10/15→06/19 09/15→06/19						
114 d	70	07/12→05/19	←	10/12→	2	24.5169-0590.3	331422	L= 355
			→	10/12→	2	24.5125-0230.3	331277	L= 230
114 i M 135 i	75 235	07/12→01/15 12/11→06/16	←	09/12→	2	24.5169-0590.3	331422	L= 355
			→	09/12→	2	24.5125-0230.3	331277	L= 230
120 d xDrive	135 -	01/12→02/15	←	07/12→	2	24.5169-0590.3	331422	L= 355
M 135 i xDrive	147 235	02/12→06/16	→	07/12→	2	24.5125-0230.3	331277	L= 230
→								

	kW			 	! #		
BMW - 1 (F21) 12/11→12/19							
 Bremsschlauch							
125 d	155 - 160	12/11→05/19	←	03/12→	2	24.5169-0590.3 331422	L= 355
125 i	160	12/11→12/19	→	03/12→	2	24.5125-0230.3 331277	L= 230
BMW - 1 (F40) 07/19→							
 Bremssattel							
116 d	85	07/19→	→	für Fahrzeuge ohne M-Sportbremse; <input type="checkbox"/>		24.6234-7001.5 241307	ATE - Halter + eFSB
116 i	80	11/20→	→	für Fahrzeuge ohne M-Sportbremse; <input type="checkbox"/>		24.6234-7002.5 241308	ATE - Halter + eFSB
118 d	100 - 110	07/19→	→	für Fahrzeuge ohne M-Sportbremse; <input type="checkbox"/>			
118 i	100 - 103	07/19→	→	für Fahrzeuge ohne M-Sportbremse; <input type="checkbox"/>			
120 d	140	03/20→	→	für Fahrzeuge ohne M-Sportbremse; <input type="checkbox"/>			
120 d xDrive	140	07/19→	→	für Fahrzeuge ohne M-Sportbremse; <input type="checkbox"/>			
120 i	131	11/20→	→	für Fahrzeuge ohne M-Sportbremse; <input type="checkbox"/>		24.6236-7001.5 241311	ATE - Halter + eFSB
			→	für Fahrzeuge ohne M-Sportbremse; <input type="checkbox"/>		24.6236-7002.5 241312	ATE - Halter + eFSB
 Bremsschlauch							
116 d	85	07/19→	←		2	24.5134-0420.3 331648	L= 465
116 i	80	11/20→	→		2	24.5169-0455.3 331591	L= 455
118 d	100 - 110	07/19→	→				
118 i	100 - 103	07/19→	→				
120 d	140	03/20→	→				
120 d xDrive	140	07/19→	→				
120 i	131	11/20→	→				
128 ti	180 - 195	11/20→	→				
M 135 i xDrive	225	07/19→	→				
Stellelement, Feststellbremse Bremssattel							
116 d	85	07/19→	→	für Fahrzeuge ohne M-Sportbremse; <input type="checkbox"/>		24.6281-2007.2 250170	ATE
116 i	80	11/20→	→	für Fahrzeuge ohne M-Sportbremse; <input type="checkbox"/>		24.6281-2008.2 250171	ATE
118 d	100 - 110	07/19→	→	für Fahrzeuge ohne M-Sportbremse; <input type="checkbox"/>			
118 i	100 - 103	07/19→	→	für Fahrzeuge ohne M-Sportbremse; <input type="checkbox"/>			
120 d	140	03/20→	→	für Fahrzeuge ohne M-Sportbremse; <input type="checkbox"/>			
120 d xDrive	140	07/19→	→	für Fahrzeuge ohne M-Sportbremse; <input type="checkbox"/>			
120 i	131	11/20→	→	<input type="checkbox"/>		24.6281-2007.2 250170	ATE
128 ti	180 - 195	11/20→	→	<input type="checkbox"/>		24.6281-2008.2 250171	ATE
BMW - 1 (F52) 01/17→							
 Bremssattel							
118 i	100	01/17→08/19	→	für Fahrzeuge ohne M-Sportbremse; <input type="checkbox"/>		24.6234-7001.5 241307	ATE - Halter + eFSB
			→	für Fahrzeuge ohne M-Sportbremse; <input type="checkbox"/>		24.6234-7002.5 241308	ATE - Halter + eFSB
 Bremsschlauch							
118 i	100	01/17→08/19	←		2	24.5134-0420.3 331648	L= 465
			→		2	24.5169-0455.3 331591	L= 455
Stellelement, Feststellbremse Bremssattel							
118 i	100	01/17→08/19	→	für Fahrzeuge ohne M-Sportbremse; <input type="checkbox"/>		24.6281-2007.2 250170	ATE
			→	für Fahrzeuge ohne M-Sportbremse; <input type="checkbox"/>		24.6281-2008.2 250171	ATE
BMW - 1 Cabriolet (E88) 12/07→12/13							
 Bremssattel							
118 d	100 - 105	09/08→12/13	←	→ 10/13; - Performance Parts; <input type="checkbox"/>		24.3541-1835.5 240922	TRW - Halter
118 i	100	09/08→12/13	←	→ 10/13; - Performance Parts; <input type="checkbox"/>		24.3541-1836.5 240923	TRW - Halter
			→	→ 10/13; - Performance Parts; <input type="checkbox"/>		24.3401-9933.5 240727	ATE - Halter
			→	→ 10/13; - Performance Parts; <input type="checkbox"/>		24.3401-9934.5 240728	ATE - Halter
118 i	105	03/08→10/13	←	- Performance Parts; <input type="checkbox"/>		24.3541-1835.5 240922	TRW - Halter
			←	- Performance Parts; <input type="checkbox"/>		24.3541-1836.5 240923	TRW - Halter
			→	- Performance Parts; <input type="checkbox"/>		24.3401-9933.5 240727	ATE - Halter
			→	- Performance Parts; <input type="checkbox"/>		24.3401-9934.5 240728	ATE - Halter
120 d	120 - 145	03/08→12/13	←	→ 10/13; - Performance Parts; <input type="checkbox"/>		24.3541-9521.5 240723	ATE - Halter
→							













	kw				! #			
BMW - 1 Cabriolet (E88) 12/07→12/13								
Bremssattel								
120 i	115 - 120	03/08→12/13	←	→ 10/13; - Performance Parts; <input type="checkbox"/>	24.3541-9522.5	240724	ATE - Halter	
			→	→ 10/13; - Performance Parts; <input type="checkbox"/>	24.3401-9933.5	240727	ATE - Halter	
			→	→ 10/13; - Performance Parts; <input type="checkbox"/>	24.3401-9934.5	240728	ATE - Halter	
120 i 125 i 128 i	125 160 172	12/07→10/13 12/07→10/13 12/07→10/13	←	- Performance Parts; <input type="checkbox"/>	24.3541-9521.5	240723	ATE - Halter	
			←	- Performance Parts; <input type="checkbox"/>	24.3541-9522.5	240724	ATE - Halter	
			→	- Performance Parts; <input type="checkbox"/>	24.3401-9933.5	240727	ATE - Halter	
123 d	150	09/08→12/13	←	→ 10/13; - Performance Parts; <input type="checkbox"/>	24.3541-9521.5	240723	ATE - Halter	
			←	→ 10/13; - Performance Parts; <input type="checkbox"/>	24.3541-9522.5	240724	ATE - Halter	
			→	→ 10/13; - Performance Parts; <input type="checkbox"/>	24.3421-9911.5	240948	ATE - Halter	
			→	→ 10/13; - Performance Parts; <input type="checkbox"/>	24.3421-9912.5	240949	ATE - Halter	
Halter, Bremssattel								
118 d	100 - 105	09/08→12/13	→	→ 10/13	11.8170-0755.1	260119	ATE	
118 i	100	09/08→12/13						
120 d	120 - 145	03/08→12/13						
120 i	115 - 120	03/08→12/13						
123 d	150	09/08→12/13						
118 i	105	03/08→10/13	→		11.8170-0755.1	260119	ATE	
120 i	125	12/07→10/13						
125 i	160	12/07→10/13						
128 i	172	12/07→10/13						
Feder, Bremssattel								
118 d	100 - 105	09/08→12/13	→	→ 10/13	2	11.8116-0066.1	390577	ATE
118 i	100	09/08→12/13						
118 i	105	03/08→10/13	→		2	11.8116-0066.1	390577	ATE
120 d	120 - 145	03/08→12/13		→ 10/13	2	11.8116-0137.1	390612	ATE
120 i	115 - 120	03/08→12/13	→	→ 10/13	2	11.8116-0066.1	390577	ATE
123 d	150	09/08→12/13						
120 i	125	12/07→10/13			2	11.8116-0137.1	390612	ATE
125 i	160	12/07→10/13						
128 i	172	12/07→10/13	→		2	11.8116-0066.1	390577	ATE
Führungshülsensatz, Bremssattel								
118 d	100 - 105	09/08→12/13	→	→ 10/13		11.0101-5402.2	260009	ATE
118 i	100	09/08→12/13						
118 i	105	03/08→10/13	→			11.0101-5402.2	260009	ATE
120 d	120 - 145	03/08→12/13	←	→ 10/13		11.0101-5402.2	260009	ATE
120 i	115 - 120	03/08→12/13	→	→ 10/13		11.0101-5402.2	260009	ATE
123 d	150	09/08→12/13						
120 i	125	12/07→10/13	←			11.0101-5402.2	260009	ATE
125 i	160	12/07→10/13						
128 i	172	12/07→10/13	→			11.0101-5402.2	260009	ATE
Führungsbolzen, Bremssattel								
118 d	100 - 105	09/08→12/13		→ 10/13	2	11.8171-0008.1	990049	ATE
118 i	100	09/08→12/13						
120 d	120 - 145	03/08→12/13						
120 i	115 - 120	03/08→12/13						
123 d	150	09/08→12/13						
118 i	105	03/08→10/13			2	11.8171-0008.1	990049	ATE
120 i	125	12/07→10/13						
125 i	160	12/07→10/13						
128 i	172	12/07→10/13						
Bremsschlauch								
118 d	100 - 105	09/08→12/13	←	→ 10/13	2	24.5174-0526.3	331365	L= 520
118 i	100	09/08→12/13	→	→ 10/13	2	24.5125-0230.3	331277	L= 230
						83.7850-0180.3	331054	L= 180
→								











	kw			 	! #		
BMW - 1 Cabriolet (E88) 12/07→12/13							
Bremsschlauch							
120 d	120 - 145	03/08→12/13	➔	→ 10/13; am Bremssattel	2	24.5137-0221.3 331302	L= 221
120 i	115 - 120	03/08→12/13					
123 d	150	09/08→12/13					
135 i	240	03/08→12/13					
118 i	105	03/08→10/13	➔		2	24.5174-0526.3 331365	L= 520
120 i	125	12/07→10/13					
125 i	160	12/07→10/13	➔		2	24.5125-0230.3 331277	L= 230
128 i	172	12/07→10/13				83.7850-0180.3 331054	L= 180
135 i	225	03/08→10/13	➔	am Bremssattel	2	24.5137-0221.3 331302	L= 221
BMW - 1 Coupe (E82) 10/06→10/13							
Bremssattel							
118 d	100 - 105	09/09→10/13	➔	- Performance Parts; <input type="checkbox"/>		24.3541-1835.5 240922	TRW - Halter
			➔	- Performance Parts; <input type="checkbox"/>		24.3541-1836.5 240923	TRW - Halter
			➔	- Performance Parts; <input type="checkbox"/>		24.3401-9933.5 240727	ATE - Halter
			➔	- Performance Parts; <input type="checkbox"/>		24.3401-9934.5 240728	ATE - Halter
120 d	120 - 130	09/07→10/13	➔	- Performance Parts; <input type="checkbox"/>		24.3541-9521.5 240723	ATE - Halter
120 i	115	09/09→10/13	➔	- Performance Parts; <input type="checkbox"/>		24.3541-9522.5 240724	ATE - Halter
125 i	160	03/08→10/13	➔	- Performance Parts; <input type="checkbox"/>		24.3401-9933.5 240727	ATE - Halter
128 i	172	10/07→10/13	➔	- Performance Parts; <input type="checkbox"/>		24.3401-9934.5 240728	ATE - Halter
120 d	145	09/07→10/13	➔	10/07→; - Performance Parts; <input type="checkbox"/>		24.3541-9521.5 240723	ATE - Halter
			➔	10/07→; - Performance Parts; <input type="checkbox"/>		24.3541-9522.5 240724	ATE - Halter
			➔	10/07→; - Performance Parts; <input type="checkbox"/>		24.3401-9933.5 240727	ATE - Halter
			➔	10/07→; - Performance Parts; <input type="checkbox"/>		24.3401-9934.5 240728	ATE - Halter
120 i	125	10/07→10/13	➔	09/09→; - Performance Parts; <input type="checkbox"/>		24.3541-9521.5 240723	ATE - Halter
			➔	09/09→; - Performance Parts; <input type="checkbox"/>		24.3541-9522.5 240724	ATE - Halter
			➔	09/09→; - Performance Parts; <input type="checkbox"/>		24.3401-9933.5 240727	ATE - Halter
			➔	09/09→; - Performance Parts; <input type="checkbox"/>		24.3401-9934.5 240728	ATE - Halter
123 d	150	10/07→09/13	➔	- Performance Parts; <input type="checkbox"/>		24.3541-9521.5 240723	ATE - Halter
			➔	- Performance Parts; <input type="checkbox"/>		24.3541-9522.5 240724	ATE - Halter
			➔	- Performance Parts; <input type="checkbox"/>		24.3421-9911.5 240948	ATE - Halter
			➔	- Performance Parts; <input type="checkbox"/>		24.3421-9912.5 240949	ATE - Halter
Halter, Bremssattel							
118 d	100 - 105	09/09→10/13	➔			11.8170-0755.1 260119	ATE
120 d	120 - 130	09/07→10/13					
120 i	115	09/09→10/13					
123 d	150	10/07→09/13					
125 i	160	03/08→10/13					
128 i	172	10/07→10/13					
120 d	145	09/07→10/13	➔	10/07→		11.8170-0755.1 260119	ATE
120 i	125	10/07→10/13	➔	09/09→		11.8170-0755.1 260119	ATE
Feder, Bremssattel							
118 d	100 - 105	09/09→10/13	➔		2	11.8116-0066.1 390577	ATE
120 d	120 - 130	09/07→10/13			2	11.8116-0137.1 390612	ATE
120 i	115	09/09→10/13	➔		2	11.8116-0066.1 390577	ATE
125 i	160	03/08→10/13					
128 i	172	10/07→10/13					
120 d	145	09/07→10/13		10/07→	2	11.8116-0137.1 390612	ATE
			➔	10/07→	2	11.8116-0066.1 390577	ATE
120 i	125	10/07→10/13		09/09→	2	11.8116-0137.1 390612	ATE
			➔	09/09→	2	11.8116-0066.1 390577	ATE
123 d	150	10/07→09/13			2	11.8116-0066.1 390577	ATE
						11.8116-0137.1 390612	ATE
M	250	03/11→06/12	➔	05/11→	2	11.8116-0315.2 390447	ATE
➔			➔	05/11→	2	11.8116-0296.1 390445	ATE











	kw			 	! #		
BMW - 1 Coupe (E82) 10/06→10/13							
Führungshülzensatz, Bremsattel							
118 d	100 - 105	09/09→10/13	➡			11.0101-5402.2 260009	ATE
120 d	120 - 130	09/07→10/13	⬅			11.0101-5402.2 260009	ATE
120 i	115	09/09→10/13	➡			11.0101-5402.2 260009	ATE
123 d	150	10/07→09/13					
125 i	160	03/08→10/13					
128 i	172	10/07→10/13					
120 d	145	09/07→10/13	⬅	10/07→		11.0101-5402.2 260009	ATE
			➡	10/07→		11.0101-5402.2 260009	ATE
120 i	125	10/07→10/13	⬅	09/09→		11.0101-5402.2 260009	ATE
			➡	09/09→		11.0101-5402.2 260009	ATE
Führungsbolzen, Bremsattel							
118 d	100 - 105	09/09→10/13			2	11.8171-0008.1 990049	ATE
120 d	120 - 130	09/07→10/13					
120 i	115	09/09→10/13					
123 d	150	10/07→09/13					
125 i	160	03/08→10/13					
128 i	172	10/07→10/13					
120 d	145	09/07→10/13		10/07→	2	11.8171-0008.1 990049	ATE
120 i	125	10/07→10/13		09/09→	2	11.8171-0008.1 990049	ATE
M	250	03/11→06/12		05/11→	2	11.8171-0008.1 990049	ATE
 Bremsschlauch							
118 d	100 - 105	09/09→10/13	⬅		2	24.5174-0526.3 331365	L= 520
120 d	120 - 130	09/07→10/13	➡	am Bremsattel	2	24.5125-0230.3 331277	L= 230
						24.5137-0221.3 331302	L= 221
120 i	115	09/09→10/13	➡		2	83.7850-0180.3 331054	L= 180
123 d	150	10/07→09/13					
125 i	160	03/08→10/13					
128 i	172	10/07→10/13					
135 i	225 - 240	10/07→10/13					
120 d	145	09/07→10/13	⬅	10/07→	2	24.5174-0526.3 331365	L= 520
			➡	10/07→; am Bremsattel	2	24.5125-0230.3 331277	L= 230
						24.5137-0221.3 331302	L= 221
			➡	10/07→	2	83.7850-0180.3 331054	L= 180
120 i	125	10/07→10/13	⬅	09/09→	2	24.5174-0526.3 331365	L= 520
			➡	09/09→; am Bremsattel	2	24.5125-0230.3 331277	L= 230
						24.5137-0221.3 331302	L= 221
			➡	09/09→	2	83.7850-0180.3 331054	L= 180
M	250	03/11→06/12	⬅	05/11→	2	83.7751-0502.3 331109	L= 502
			➡	05/11→; am Bremsattel	2	24.5125-0230.3 331277	L= 230
						24.5137-0221.3 331302	L= 221
			➡	05/11→	2	83.7850-0180.3 331054	L= 180
BMW - 1 Van (F20) 03/15→06/19							
 Bremssattel							
118 d	110	03/15→06/19	⬅	- Performance Parts; <input type="checkbox"/>		24.3541-1867.5 241305	BOS - Halter
			⬅	- Performance Parts; <input type="checkbox"/>		24.3541-1868.5 241306	BOS - Halter
			➡	- Performance Parts; <input type="checkbox"/>		24.3401-1709.5 241301	BOS - Halter
			➡	- Performance Parts; <input type="checkbox"/>		24.3401-1710.5 241302	BOS - Halter
118 i	100	07/15→06/19	⬅	- Performance Parts; <input type="checkbox"/>		24.3541-1867.5 241305	BOS - Halter
			⬅	- Performance Parts; <input type="checkbox"/>		24.3541-1868.5 241306	BOS - Halter
120 d	140	03/15→06/19	⬅	- Performance Parts; <input type="checkbox"/>		24.3541-1891.5 241603	BOS - Halter
			➡	- Performance Parts; <input type="checkbox"/>		24.3421-1725.5 241535	- Halter
			➡	- Performance Parts; <input type="checkbox"/>		24.3421-1726.5 241536	- Halter
120 i	135	07/16→06/19	⬅	- Performance Parts; <input type="checkbox"/>		24.3541-1891.5 241603	BOS - Halter
			➡	- Performance Parts; <input type="checkbox"/>		24.3401-1709.5 241301	BOS - Halter
			➡	- Performance Parts; <input type="checkbox"/>		24.3401-1710.5 241302	BOS - Halter
→							













	kw			 	! #		
BMW - 1 Van (F20) 03/15→06/19							
 Bremsschlauch							
118 d	110	03/15→06/19	←		2	24.5169-0590.3 331422	L= 355
118 i	100	07/15→06/19					
120 d	140	03/15→06/19	→		2	24.5125-0230.3 331277	L= 230
120 i	135	07/16→06/19					
M 140 i	250	07/16→06/19					
BMW - 2 Active Tourer (F45) 11/13→10/21							
 Bremssattel							
214 d	70	07/14→02/18	→	03/15→; ☐		24.6234-7001.5 241307	ATE - Halter + eFSB
			→	03/15→; ☐		24.6234-7002.5 241308	ATE - Halter + eFSB
216 d	85	03/14→10/21	←	☐		24.3541-1861.5 241277	TRW - Halter
			←	☐		24.3541-1862.5 241278	TRW - Halter
			→	10/14→; ☐		24.6234-7001.5 241307	ATE - Halter + eFSB
			→	10/14→; ☐		24.6234-7002.5 241308	ATE - Halter + eFSB
216 i	75	02/15→02/18	→	11/15→; ☐		24.6234-7001.5 241307	ATE - Halter + eFSB
			→	11/15→; ☐		24.6234-7002.5 241308	ATE - Halter + eFSB
216 i	80	03/18→10/21	→	☐		24.6234-7001.5 241307	ATE - Halter + eFSB
220 d	140	03/14→10/21	→	☐		24.6234-7002.5 241308	ATE - Halter + eFSB
218 d	100	11/13→10/21	←	☐		24.3541-1861.5 241277	TRW - Halter
			←	☐		24.3541-1862.5 241278	TRW - Halter
			→	09/14→; ☐		24.6234-7001.5 241307	ATE - Halter + eFSB
			→	09/14→; ☐		24.6234-7002.5 241308	ATE - Halter + eFSB
218 d	110	11/13→10/21	←	☐		24.3541-1861.5 241277	TRW - Halter
218 i	103	03/18→10/21	←	☐		24.3541-1862.5 241278	TRW - Halter
			→	☐		24.6234-7001.5 241307	ATE - Halter + eFSB
			→	☐		24.6234-7002.5 241308	ATE - Halter + eFSB
218 d xDrive	100 - 110	12/14→10/21	←	☐		24.3541-1861.5 241277	TRW - Halter
			←	☐		24.3541-1862.5 241278	TRW - Halter
			→	11/15→; ☐		24.6234-7001.5 241307	ATE - Halter + eFSB
			→	11/15→; ☐		24.6234-7002.5 241308	ATE - Halter + eFSB
218 i	100	07/14→10/21	←	für Bremsscheibendurchmesser [mm]: 294; ☐		24.3541-1861.5 241277	TRW - Halter
			←	für Bremsscheibendurchmesser [mm]: 294; ☐		24.3541-1862.5 241278	TRW - Halter
			→	10/14→; ☐		24.6234-7001.5 241307	ATE - Halter + eFSB
			→	10/14→; ☐		24.6234-7002.5 241308	ATE - Halter + eFSB
220 d	120	03/14→10/21	→	11/14→; ☐		24.6234-7001.5 241307	ATE - Halter + eFSB
220 d xDrive	120	03/14→10/21	→	11/14→; ☐		24.6234-7002.5 241308	ATE - Halter + eFSB
220 i	120	03/14→10/21	→	11/14→; ☐		24.6234-7001.5 241307	ATE - Halter + eFSB
220 d xDrive	140	03/14→10/21	→	10/14→; ☐		24.6234-7001.5 241307	ATE - Halter + eFSB
220 i	141	03/14→10/21	→	10/14→; ☐		24.6234-7002.5 241308	ATE - Halter + eFSB
225 xe Plug-in-Hybrid	162	11/20→10/21	→	☐		24.6236-7001.5 241311	ATE - Halter + eFSB
			→	☐		24.6236-7002.5 241312	ATE - Halter + eFSB
 Bremsschlauch							
214 d	70	07/14→02/18	←	03/15→	2	24.5134-0420.3 331648	L= 465
			→	03/15→	2	24.5169-0455.3 331591	L= 455
216 d	85	03/14→10/21	←	10/14→	2	24.5134-0420.3 331648	L= 465
218 i	100	07/14→10/21	→	10/14→	2	24.5169-0455.3 331591	L= 455
220 d xDrive	140	03/14→10/21	→	10/14→			
220 i	141	03/14→10/21	→	10/14→			
225 i	170	11/13→12/19	→	10/14→			
225 i xDrive	170	03/14→10/21	→	10/14→			
216 i	75	02/15→02/18	←	11/15→	2	24.5134-0420.3 331648	L= 465
218 d xDrive	100 - 110	12/14→10/21	→	11/15→	2	24.5169-0455.3 331591	L= 455
216 i	80	03/18→10/21	←		2	24.5134-0420.3 331648	L= 465
218 d	110	11/13→10/21	→		2	24.5169-0455.3 331591	L= 455
218 i	103	03/18→10/21	→		2	24.5169-0455.3 331591	L= 455
220 d	140	03/14→10/21	→				
220 i	131	11/20→10/21	→				
225 xe Plug-in-Hybrid	162	11/20→10/21	→				

















	kw			 	! #		
BMW - 2 Active Tourer (F45) 11/13→10/21							
 Bremsschlauch							
218 d	100	11/13→10/21	←	09/14→	2	24.5134-0420.3 331648	L= 465
			→	09/14→	2	24.5169-0455.3 331591	L= 455
220 d	120	03/14→10/21	←	11/14→	2	24.5134-0420.3 331648	L= 465
220 d xDrive	120	03/14→10/21	→	11/14→	2	24.5169-0455.3 331591	L= 455
220 i	120	03/14→10/21	←	03/16→	2	24.5134-0420.3 331648	L= 465
225 xe Plug-in-Hybrid	165	11/14→10/21	→	03/16→	2	24.5169-0455.3 331591	L= 455
Stellelement, Feststellbremse Bremssattel							
214 d	70	07/14→02/18	→	03/15→; <input type="checkbox"/>		24.6281-2007.2 250170	ATE
			→	03/15→; <input type="checkbox"/>		24.6281-2008.2 250171	ATE
216 d	85	03/14→10/21	→	10/14→; <input type="checkbox"/>		24.6281-2007.2 250170	ATE
218 i	100	07/14→10/21	→	10/14→; <input type="checkbox"/>		24.6281-2008.2 250171	ATE
220 d xDrive	140	03/14→10/21	→	10/14→; <input type="checkbox"/>		24.6281-2008.2 250171	ATE
220 i	141	03/14→10/21	→				
216 i	75	02/15→02/18	→	11/15→; <input type="checkbox"/>		24.6281-2007.2 250170	ATE
218 d xDrive	100 - 110	12/14→10/21	→	11/15→; <input type="checkbox"/>		24.6281-2008.2 250171	ATE
216 i	80	03/18→10/21	→	<input type="checkbox"/>		24.6281-2007.2 250170	ATE
218 d	110	11/13→10/21	→	<input type="checkbox"/>		24.6281-2008.2 250171	ATE
218 i	103	03/18→10/21	→	<input type="checkbox"/>		24.6281-2008.2 250171	ATE
220 d	140	03/14→10/21	→				
220 i	131	11/20→10/21	→				
225 xe Plug-in-Hybrid	162	11/20→10/21	→				
218 d	100	11/13→10/21	→	09/14→; <input type="checkbox"/>		24.6281-2007.2 250170	ATE
			→	09/14→; <input type="checkbox"/>		24.6281-2008.2 250171	ATE
220 d	120	03/14→10/21	→	11/14→; <input type="checkbox"/>		24.6281-2007.2 250170	ATE
220 d xDrive	120	03/14→10/21	→	11/14→; <input type="checkbox"/>		24.6281-2008.2 250171	ATE
220 i	120	03/14→10/21	→	11/14→; <input type="checkbox"/>		24.6281-2008.2 250171	ATE
BMW - 2 Active Tourer Van (F45) 11/13→10/21							
 Bremssattel							
218 d	110	07/14→10/21	←	<input type="checkbox"/>		24.3541-1861.5 241277	TRW - Halter
218 i	103	03/18→10/21	←	<input type="checkbox"/>		24.3541-1862.5 241278	TRW - Halter
220 d	140	11/14→10/21	→	<input type="checkbox"/>		24.6234-7001.5 241307	ATE - Halter + eFSB
			→	<input type="checkbox"/>		24.6234-7002.5 241308	ATE - Halter + eFSB
 Bremsschlauch							
218 d	110	07/14→10/21	←		2	24.5134-0420.3 331648	L= 465
218 i	103	03/18→10/21	→		2	24.5169-0455.3 331591	L= 455
220 d	140	11/14→10/21	→				
Stellelement, Feststellbremse Bremssattel							
218 d	110	07/14→10/21	→	<input type="checkbox"/>		24.6281-2007.2 250170	ATE
218 i	103	03/18→10/21	→	<input type="checkbox"/>		24.6281-2008.2 250171	ATE
220 d	140	11/14→10/21	→				
BMW - 2 Cabriolet (F23) 03/14→06/21							
 Bremssattel							
218 d	100 - 110	07/15→09/20	←	- Performance Parts; <input type="checkbox"/>		24.3541-1867.5 241305	BOS - Halter
218 i	100	03/15→06/21	←	- Performance Parts; <input type="checkbox"/>		24.3541-1868.5 241306	BOS - Halter
			→	- Performance Parts; <input type="checkbox"/>		24.3401-1709.5 241301	BOS - Halter
			→	- Performance Parts; <input type="checkbox"/>		24.3401-1710.5 241302	BOS - Halter
218 i	100	11/20→06/21	←	- Performance Parts; <input type="checkbox"/>		24.3571-1791.5 241267	BOS - Halter
220 i	135	09/15→06/21	←	- Performance Parts; <input type="checkbox"/>		24.3571-1792.5 241268	BOS - Halter
225 d	165	07/15→05/19	←	- Performance Parts; <input type="checkbox"/>		24.3571-1792.5 241268	BOS - Halter
225 i	135	10/17→06/21	→	- Performance Parts; <input type="checkbox"/>		24.3421-1725.5 241535	- Halter
228 i	180	11/14→06/16	→	- Performance Parts; <input type="checkbox"/>		24.3421-1726.5 241536	- Halter
230 i	185	07/16→06/21	→	- Performance Parts; <input type="checkbox"/>		24.3421-1726.5 241536	- Halter
220 d	120 - 151	03/14→09/20	←	11/14→; - Performance Parts; <input type="checkbox"/>		24.3571-1791.5 241267	BOS - Halter
220 i	135	04/14→06/21	←	11/14→; - Performance Parts; <input type="checkbox"/>		24.3571-1792.5 241268	BOS - Halter
			→	11/14→; - Performance Parts; <input type="checkbox"/>		24.3421-1725.5 241535	- Halter
			→	11/14→; - Performance Parts; <input type="checkbox"/>		24.3421-1726.5 241536	- Halter
 Bremsschlauch							
218 d	100 - 110	07/15→09/20	←		2	24.5169-0590.3 331422	L= 355
→							

	kW					! #		
BMW - 2 Cabriolet (F23) 03/14→06/21								
 Bremsschlauch								
218 i 220 i 225 d 225 i 228 i 230 i M 235 i M 235 i xDrive M 240 i M 240 i xDrive	100 135 165 135 180 185 240 240 250 250	03/15→06/21 09/15→06/21 07/15→05/19 10/17→06/21 11/14→06/16 07/16→06/21 11/14→06/16 07/15→06/16 09/15→06/21 09/15→06/21	➔			2	24.5125-0230.3 331277	L= 230
220 d	120	03/14→09/20	➔	07/15→		2	24.5169-0590.3 331422	L= 355
			➔	11/14→		2	24.5125-0230.3 331277	L= 230
220 d	140 - 151	03/14→09/20	➔	11/14→		2	24.5169-0590.3 331422	L= 355
220 i	135	04/14→06/21	➔	11/14→		2	24.5125-0230.3 331277	L= 230
BMW - 2 Coupe (F22, F87) 10/12→06/21								
 Bremssattel								
218 d	100 - 110	03/14→09/20	➔	- Performance Parts; <input type="checkbox"/>			24.3541-1867.5 241305	BOS - Halter
218 i	100	03/15→06/21	➔	- Performance Parts; <input type="checkbox"/>			24.3541-1868.5 241306	BOS - Halter
			➔	- Performance Parts; <input type="checkbox"/>			24.3401-1709.5 241301	BOS - Halter
			➔	- Performance Parts; <input type="checkbox"/>			24.3401-1710.5 241302	BOS - Halter
220 d	120 - 135	10/13→09/20	➔	- Performance Parts; <input type="checkbox"/>			24.3571-1791.5 241267	BOS - Halter
220 d xDrive	120	03/15→09/20	➔	- Performance Parts; <input type="checkbox"/>			24.3571-1792.5 241268	BOS - Halter
220 i	135	10/13→06/21	➔	- Performance Parts; <input type="checkbox"/>			24.3421-1725.5 241535	- Halter
225 d	160 - 165	01/14→05/19	➔	- Performance Parts; <input type="checkbox"/>			24.3421-1726.5 241536	- Halter
225 i	135	10/17→06/21						
228 i	180	07/14→06/16						
230 i	185	07/16→06/21						
220 d	140 - 151	03/14→09/20	➔	11/14→; - Performance Parts; <input type="checkbox"/>			24.3571-1791.5 241267	BOS - Halter
			➔	11/14→; - Performance Parts; <input type="checkbox"/>			24.3571-1792.5 241268	BOS - Halter
			➔	11/14→; - Performance Parts; <input type="checkbox"/>			24.3421-1725.5 241535	- Halter
			➔	11/14→; - Performance Parts; <input type="checkbox"/>			24.3421-1726.5 241536	- Halter
220 d	147	10/12→11/14	➔	10/13→; - Performance Parts; <input type="checkbox"/>			24.3571-1791.5 241267	BOS - Halter
			➔	10/13→; - Performance Parts; <input type="checkbox"/>			24.3571-1792.5 241268	BOS - Halter
			➔	10/13→; - Performance Parts; <input type="checkbox"/>			24.3421-1725.5 241535	- Halter
			➔	10/13→; - Performance Parts; <input type="checkbox"/>			24.3421-1726.5 241536	- Halter
220 d xDrive	140 - 151	06/14→09/20	➔	03/15→; - Performance Parts; <input type="checkbox"/>			24.3571-1791.5 241267	BOS - Halter
			➔	03/15→; - Performance Parts; <input type="checkbox"/>			24.3571-1792.5 241268	BOS - Halter
			➔	03/15→; - Performance Parts; <input type="checkbox"/>			24.3421-1725.5 241535	- Halter
			➔	03/15→; - Performance Parts; <input type="checkbox"/>			24.3421-1726.5 241536	- Halter
 Bremsschlauch								
218 d	100 - 110	03/14→09/20	➔			2	24.5169-0590.3 331422	L= 355
218 i	100	03/15→06/21	➔			2	24.5125-0230.3 331277	L= 230
220 d	120 - 135	10/13→09/20						
220 d xDrive	120	03/15→09/20						
220 i	135	10/13→06/21						
225 d	160 - 165	01/14→05/19						
225 i	135	10/17→06/21						
228 i	180	07/14→06/16						
230 i	185	07/16→06/21						
M 235 i	240	10/13→06/16						
M 235 i xDrive	240	07/14→06/16						
M 240 i	250	09/15→06/21						
M 240 i xDrive	250	09/15→06/21						
220 d	140 - 151	03/14→09/20	➔	11/14→		2	24.5169-0590.3 331422	L= 355
			➔	11/14→		2	24.5125-0230.3 331277	L= 230
220 d	147	10/12→11/14	➔	10/13→		2	24.5169-0590.3 331422	L= 355
			➔	10/13→		2	24.5125-0230.3 331277	L= 230
220 d xDrive	140 - 151	06/14→09/20	➔	03/15→		2	24.5169-0590.3 331422	L= 355
			➔	03/15→		2	24.5125-0230.3 331277	L= 230









	kW			 	! #		
BMW - 2 Gran Coupe (F44) 11/19→							
 Bremssattel							
216 d	85	03/20→	➡	für Fahrzeuge ohne M-Sportbremse; <input type="checkbox"/>		24.6234-7001.5 241307	ATE - Halter + eFSB
218 i	100 - 103	11/19→	➡	für Fahrzeuge ohne M-Sportbremse; <input type="checkbox"/>		24.6234-7002.5 241308	ATE - Halter + eFSB
218 d	100 - 110	11/19→	➡	für Fahrzeuge ohne M-Sportbremse; <input type="checkbox"/>		24.6236-7001.5 241311	ATE - Halter + eFSB
220 d	120 - 140	11/19→	➡	für Fahrzeuge ohne M-Sportbremse; <input type="checkbox"/>		24.6236-7002.5 241312	ATE - Halter + eFSB
220 d xDrive	140	07/20→					
220 i	131	11/20→					
220 i xDrive	131	03/21→					
 Bremsschlauch							
216 d	85	03/20→	←		2	24.5134-0420.3 331648	L= 465
218 d	100 - 110	11/19→	➡		2	24.5169-0455.3 331591	L= 455
218 i	100 - 103	11/19→					
220 d	120 - 140	11/19→					
220 d xDrive	140	07/20→					
220 i	131	11/20→					
220 i xDrive	131	03/21→					
M 235 i xDrive	225	11/19→					
Stellelement, Feststellbremse Bremssattel							
216 d	85	03/20→	➡	für Fahrzeuge ohne M-Sportbremse; <input type="checkbox"/>		24.6281-2007.2 250170	ATE
218 d	100 - 110	11/19→	➡	für Fahrzeuge ohne M-Sportbremse; <input type="checkbox"/>		24.6281-2008.2 250171	ATE
218 i	100 - 103	11/19→					
220 d	120 - 140	11/19→					
220 d xDrive	140	07/20→					
220 i	131	11/20→	➡	<input type="checkbox"/>		24.6281-2007.2 250170	ATE
220 i xDrive	131	03/21→	➡	<input type="checkbox"/>		24.6281-2008.2 250171	ATE
BMW - 2 Gran Tourer (F46) 07/14→							
 Bremssattel							
214 d	70	07/15→02/18	←	<input type="checkbox"/>		24.3541-1861.5 241277	TRW - Halter
216 i	80	03/18→	←	<input type="checkbox"/>		24.3541-1862.5 241278	TRW - Halter
			➡	<input type="checkbox"/>		24.6234-7001.5 241307	ATE - Halter + eFSB
			➡	<input type="checkbox"/>		24.6234-7002.5 241308	ATE - Halter + eFSB
216 d	85	08/14→	←	<input type="checkbox"/>		24.3541-1861.5 241277	TRW - Halter
			←	<input type="checkbox"/>		24.3541-1862.5 241278	TRW - Halter
			➡	03/15→; <input type="checkbox"/>		24.6234-7001.5 241307	ATE - Halter + eFSB
			➡	03/15→; <input type="checkbox"/>		24.6234-7002.5 241308	ATE - Halter + eFSB
216 i	75	09/14→02/18	←	<input type="checkbox"/>		24.3541-1861.5 241277	TRW - Halter
			←	<input type="checkbox"/>		24.3541-1862.5 241278	TRW - Halter
			➡	07/15→; <input type="checkbox"/>		24.6234-7001.5 241307	ATE - Halter + eFSB
			➡	07/15→; <input type="checkbox"/>		24.6234-7002.5 241308	ATE - Halter + eFSB
218 d	100	07/14→	➡	03/15→; <input type="checkbox"/>		24.6234-7001.5 241307	ATE - Halter + eFSB
			➡	03/15→; <input type="checkbox"/>		24.6234-7002.5 241308	ATE - Halter + eFSB
218 d	110	07/14→	➡	<input type="checkbox"/>		24.6234-7001.5 241307	ATE - Halter + eFSB
218 d xDrive	100 - 110	03/15→	➡	<input type="checkbox"/>		24.6234-7002.5 241308	ATE - Halter + eFSB
218 i	100	03/15→					
220 d	140	09/14→					
220 i	120 - 141	03/15→					
218 i	103	04/17→	➡	nicht für Fahrzeuge mit verstärkter Bremse; <input type="checkbox"/>		24.6234-7001.5 241307	ATE - Halter + eFSB
			➡	nicht für Fahrzeuge mit verstärkter Bremse; <input type="checkbox"/>		24.6234-7002.5 241308	ATE - Halter + eFSB
			➡	für Fahrzeuge mit verstärkter Bremse; <input type="checkbox"/>		24.6236-7001.5 241311	ATE - Halter + eFSB
			➡	für Fahrzeuge mit verstärkter Bremse; <input type="checkbox"/>		24.6236-7002.5 241312	ATE - Halter + eFSB
220 d	120	09/14→	➡	07/15→; <input type="checkbox"/>		24.6234-7001.5 241307	ATE - Halter + eFSB
			➡	07/15→; <input type="checkbox"/>		24.6234-7002.5 241308	ATE - Halter + eFSB
220 d xDrive	120 - 140	03/15→	➡	→ 02/18; <input type="checkbox"/>		24.6234-7001.5 241307	ATE - Halter + eFSB
→							





















































	kw			 	! #		
BMW - 2 Gran Tourer (F46) 07/14→							
 Bremssattel							
220 d xDrive	120 - 140	03/15→	➔	→ 02/18; ☐		24.6234-7002.5 241308	ATE - Halter + eFSB
			➔	03/18→; ☐		24.6236-7001.5 241311	ATE - Halter + eFSB
			➔	03/18→; ☐		24.6236-7002.5 241312	ATE - Halter + eFSB
 Bremsschlauch							
214 d	70	07/15→02/18	←		2	24.5134-0420.3 331648	L= 465
216 i	80	03/18→	➔		2	24.5169-0455.3 331591	L= 455
218 d	110	07/14→					
218 d xDrive	100 - 110	03/15→					
218 i	100 - 103	03/15→					
220 d	140	09/14→					
220 d xDrive	120 - 140	03/15→					
220 i	120 - 141	03/15→					
216 d	85	08/14→	←	03/15→	2	24.5134-0420.3 331648	L= 465
218 d	100	07/14→	➔	03/15→	2	24.5169-0455.3 331591	L= 455
216 i	75	09/14→02/18	←	07/15→	2	24.5134-0420.3 331648	L= 465
220 d	120	09/14→	➔	07/15→	2	24.5169-0455.3 331591	L= 455
Stellelement, Feststellbremse Bremssattel							
214 d	70	07/15→02/18	➔	☐		24.6281-2007.2 250170	ATE
216 i	80	03/18→	➔	☐		24.6281-2008.2 250171	ATE
218 d	110	07/14→					
218 d xDrive	100 - 110	03/15→					
218 i	100	03/15→					
220 d	140	09/14→					
220 d xDrive	120 - 140	03/15→					
220 i	120 - 141	03/15→					
216 d	85	08/14→	➔	03/15→; ☐		24.6281-2007.2 250170	ATE
218 d	100	07/14→	➔	03/15→; ☐		24.6281-2008.2 250171	ATE
216 i	75	09/14→02/18	➔	07/15→; ☐		24.6281-2007.2 250170	ATE
220 d	120	09/14→	➔	07/15→; ☐		24.6281-2008.2 250171	ATE
218 i	103	04/17→	➔	für Fahrzeuge mit verstärkter Bremse; ☐		24.6281-2007.2 250170	ATE
			➔	für Fahrzeuge mit verstärkter Bremse; ☐		24.6281-2008.2 250171	ATE
BMW - 2 Gran Tourer Van (F46) 07/14→							
 Bremssattel							
218 d	110	07/14→	➔	☐		24.6234-7001.5 241307	ATE - Halter + eFSB
220 d	140	07/14→	➔	☐		24.6234-7002.5 241308	ATE - Halter + eFSB
218 i	103	03/18→	➔	nicht für Fahrzeuge mit verstärkter Bremse; ☐		24.6234-7001.5 241307	ATE - Halter + eFSB
			➔	nicht für Fahrzeuge mit verstärkter Bremse; ☐		24.6234-7002.5 241308	ATE - Halter + eFSB
			➔	für Fahrzeuge mit verstärkter Bremse; ☐		24.6236-7001.5 241311	ATE - Halter + eFSB
			➔	für Fahrzeuge mit verstärkter Bremse; ☐		24.6236-7002.5 241312	ATE - Halter + eFSB
 Bremsschlauch							
218 d	110	07/14→	←		2	24.5134-0420.3 331648	L= 465
218 i	103	03/18→	➔		2	24.5169-0455.3 331591	L= 455
220 d	140	07/14→	➔				
Stellelement, Feststellbremse Bremssattel							
218 d	110	07/14→	➔	☐		24.6281-2007.2 250170	ATE
220 d	140	07/14→	➔	☐		24.6281-2008.2 250171	ATE
218 i	103	03/18→	➔	für Fahrzeuge mit verstärkter Bremse; ☐		24.6281-2007.2 250170	ATE
			➔	für Fahrzeuge mit verstärkter Bremse; ☐		24.6281-2008.2 250171	ATE
BMW - 3 (E46) 12/97→05/05							
 Bremssattel							
316 i	77	04/00→02/05	←	☐		24.3541-9587.5 240527	ATE - Halter
→							















































	kw			 	! #		
BMW - 3 (E46) 12/97→05/05							
 Bremssattel							
316 i	77	04/00→02/05	←	<input type="checkbox"/>		24.3541-9588.5 240528	ATE - Halter
			→	<input type="checkbox"/>		24.3401-1705.5 240423	ATE - Halter
			→	<input type="checkbox"/>		24.3401-1706.5 240424	ATE - Halter
316 i	77 -	12/98→02/05	←	<input type="checkbox"/>		24.3541-9587.5 240527	ATE - Halter
318 i	85	12/97→09/01	←	<input type="checkbox"/>		24.3541-9588.5 240528	ATE - Halter
	87		→	für erhöhte Nutzlast; <input type="checkbox"/>		24.3401-1703.5 240351	ATE - Halter
			→	für erhöhte Nutzlast; <input type="checkbox"/>		24.3401-1704.5 240352	ATE - Halter
			→	nicht für erhöhte Nutzlast; <input type="checkbox"/>		24.3401-1705.5 240423	ATE - Halter
			→	nicht für erhöhte Nutzlast; <input type="checkbox"/>		24.3401-1706.5 240424	ATE - Halter
318 d	85	09/01→02/05	←	<input type="checkbox"/>		24.3541-9587.5 240527	ATE - Halter
318 i	100 -	09/01→02/05	←	<input type="checkbox"/>		24.3541-9588.5 240528	ATE - Halter
	105		←	<input type="checkbox"/>		24.3541-9588.5 240528	ATE - Halter
320 d	95 -	02/98→05/05	→	<input type="checkbox"/>		24.3401-1703.5 240351	ATE - Halter
	110		→	<input type="checkbox"/>		24.3401-1704.5 240352	ATE - Halter
320 i	110 -	03/98→02/05	→	<input type="checkbox"/>		24.3401-1704.5 240352	ATE - Halter
	125						
323 i	120 -	03/98→09/00					
	125						
328 i	142	02/98→06/00					
325 i	141	09/00→02/05	←	nicht für erhöhte Nutzlast; <input type="checkbox"/>		24.3541-9587.5 240527	ATE - Halter
325 xi	141	09/00→02/05	←	nicht für erhöhte Nutzlast; <input type="checkbox"/>		24.3541-9588.5 240528	ATE - Halter
			←	für erhöhte Nutzlast; <input type="checkbox"/>		24.3571-1733.5 240349	ATE - Halter
			←	für erhöhte Nutzlast; <input type="checkbox"/>		24.3571-1734.5 240350	ATE - Halter
			→	nicht für erhöhte Nutzlast; <input type="checkbox"/>		24.3401-1703.5 240351	ATE - Halter
			→	nicht für erhöhte Nutzlast; <input type="checkbox"/>		24.3401-1704.5 240352	ATE - Halter
			→	für erhöhte Nutzlast; <input type="checkbox"/>		24.3401-9951.5 240667	ATE - Halter
			→	für erhöhte Nutzlast; <input type="checkbox"/>		24.3401-9952.5 240668	ATE - Halter
330 d	135 -	10/99→02/05	←	<input type="checkbox"/>		24.3571-1733.5 240349	ATE - Halter
	150		←	<input type="checkbox"/>		24.3571-1734.5 240350	ATE - Halter
330 i	170	06/00→02/05	→	<input type="checkbox"/>		24.3421-1705.5 240353	ATE - Halter
			→	<input type="checkbox"/>		24.3421-1706.5 240354	ATE - Halter
330 xd	135	01/00→02/03	←	06/00→; <input type="checkbox"/>		24.3571-1733.5 240349	ATE - Halter
			←	06/00→; <input type="checkbox"/>		24.3571-1734.5 240350	ATE - Halter
			→	06/00→; <input type="checkbox"/>		24.3401-9951.5 240667	ATE - Halter
			→	06/00→; <input type="checkbox"/>		24.3401-9952.5 240668	ATE - Halter
330 xd	150	09/02→12/04	←	03/03→; <input type="checkbox"/>		24.3571-1733.5 240349	ATE - Halter
			←	03/03→; <input type="checkbox"/>		24.3571-1734.5 240350	ATE - Halter
			→	03/03→; <input type="checkbox"/>		24.3401-9951.5 240667	ATE - Halter
			→	03/03→; <input type="checkbox"/>		24.3401-9952.5 240668	ATE - Halter
330 xi	170	06/00→02/05	←	<input type="checkbox"/>		24.3571-1733.5 240349	ATE - Halter
			←	<input type="checkbox"/>		24.3571-1734.5 240350	ATE - Halter
			→	<input type="checkbox"/>		24.3401-9951.5 240667	ATE - Halter
			→	<input type="checkbox"/>		24.3401-9952.5 240668	ATE - Halter
Halter, Bremssattel							
316 i	77 -	12/98→02/05	←		2	11.8170-0729.1 260107	ATE
	85						
318 d	85	09/01→02/05					
318 i	87	12/97→09/01					
320 d	95 -	02/98→09/01					
	100						
320 i	110	03/98→09/00					
323 i	120 -	03/98→09/00					
	125						
318 i	100 -	09/01→02/05	←	nicht für erhöhte Nutzlast	2	11.8170-0729.1 260107	ATE
	105						
320 i	120 -	09/00→02/05	←	für erhöhte Nutzlast	2	11.8170-0730.1 260108	ATE
	125						
320 d	110	09/01→05/05	←		2	11.8170-0730.1 260108	ATE
328 i	142	02/98→06/00					
325 i	141	09/00→02/05	←	nicht für erhöhte Nutzlast	2	11.8170-0730.1 260108	ATE
325 xi	141	09/00→02/05	→				

	kw			 	! #		
BMW - 3 (E46) 12/97→05/05							
Feder, Bremssattel							
316 i	77 - 85	12/98→02/05			2	11.8116-0109.1 390495	ATE
318 d	85	09/01→02/05				11.8116-0206.1 390593	ATE
318 i	87 - 105	12/97→02/05	➔		2	11.8116-0066.1 390577	ATE
320 d	95 - 110	02/98→05/05					
320 i	110 - 125	03/98→02/05					
323 i	120 - 125	03/98→09/00					
328 i	142	02/98→06/00					
325 i	141	09/00→02/05		nicht für erhöhte Nutzlast	2	11.8116-0109.1 390495	ATE
325 xi	141	09/00→02/05		für erhöhte Nutzlast	2	11.8116-0206.1 390593	ATE
			➔	nicht für erhöhte Nutzlast	2	11.8116-0273.1 390515	ATE
			➔	für erhöhte Nutzlast	2	11.8116-0066.1 390577	ATE
			➔	für erhöhte Nutzlast	2	11.8116-0094.1 390504	ATE
330 d	135 - 150	10/99→02/05			2	11.8116-0273.1 390515	ATE
330 i	170	06/00→02/05	➔		2	11.8116-0296.1 390445	ATE
330 xd	135	01/00→02/03		06/00→	2	11.8116-0273.1 390515	ATE
			➔	06/00→	2	11.8116-0094.1 390504	ATE
330 xd	150	09/02→12/04		03/03→	2	11.8116-0273.1 390515	ATE
			➔	03/03→	2	11.8116-0094.1 390504	ATE
330 xi	170	06/00→02/05			2	11.8116-0273.1 390515	ATE
			➔		2	11.8116-0094.1 390504	ATE
Führungshülzensatz, Bremssattel							
316 i	77 - 85	12/98→02/05	➔			11.0101-5402.2 260009	ATE
318 d	85	09/01→02/05	➔			11.0101-5402.2 260009	ATE
318 i	87 - 105	12/97→02/05					
320 d	95 - 110	02/98→05/05					
320 i	110 - 125	03/98→02/05					
323 i	120 - 125	03/98→09/00					
325 i	141	09/00→02/05					
325 xi	141	09/00→02/05					
328 i	142	02/98→06/00					
330 d	135 - 150	10/99→02/05					
330 i	170	06/00→02/05					
330 xi	170	06/00→02/05					
330 xd	135	01/00→02/03	➔	06/00→		11.0101-5402.2 260009	ATE
			➔	06/00→		11.0101-5402.2 260009	ATE
330 xd	150	09/02→12/04	➔	03/03→		11.0101-5402.2 260009	ATE
			➔	03/03→		11.0101-5402.2 260009	ATE
Führungsbolzen, Bremssattel							
316 i	77	04/00→02/05	➔		2	11.8171-0008.1 990049	ATE
			➔		2	11.8171-0008.1 990049	ATE
316 i	77 - 85	12/98→02/05			2	11.8171-0008.1 990049	ATE
318 i	87	12/97→09/01		für erhöhte Nutzlast	2	11.8171-0008.1 990049	ATE
			➔	nicht für erhöhte Nutzlast	2	11.8171-0008.1 990049	ATE
318 d	85	09/01→02/05			2	11.8171-0008.1 990049	ATE
318 i	100 - 105	09/01→02/05					
320 d	95 - 110	02/98→05/05					
320 i	110 - 125	03/98→02/05					
323 i	120 - 125	03/98→09/00					
325 i	141	09/00→02/05					
325 xi	141	09/00→02/05					
328 i	142	02/98→06/00					
330 d	135 - 150	10/99→02/05					
330 i	170	06/00→02/05					
330 xi	170	06/00→02/05					
➔							

















	kw			 	! #		
BMW - 3 (E46) 12/97→05/05							
Führungsbolzen, Bremsattel							
330 xd	135	01/00→02/03		06/00→	2	11.8171-0008.1 990049	ATE
330 xd	150	09/02→12/04		03/03→	2	11.8171-0008.1 990049	ATE
 Bremsschlauch							
316 i	77 - 85	12/98→02/05	←		2	83.6152-0406.3 330789	L= 405
318 d	85	09/01→02/05	→		2	24.5169-0458.3 331429	L= 460
318 i	87 - 105	12/97→02/05					
320 d	95 - 110	02/98→05/05					
320 i	110 - 125	03/98→02/05					
323 i	120 - 125	03/98→09/00					
325 i	141	09/00→02/05					
328 i	142	02/98→06/00					
330 d	135 - 150	10/99→02/05					
330 i	170	06/00→02/05					
325 xi	141	09/00→02/05	←		2	83.7752-0460.3 331337	L= 460
330 xi	170	06/00→02/05	→		2	24.5169-0458.3 331429	L= 460
330 xd	135	01/00→02/03	←	06/00→	2	83.7752-0460.3 331337	L= 460
			→	06/00→	2	24.5169-0458.3 331429	L= 460
330 xd	150	09/02→12/04	←	03/03→	2	83.7752-0460.3 331337	L= 460
			→	03/03→	2	24.5169-0458.3 331429	L= 460
BMW - 3 (E90) 02/04→02/12							
 Bremsattel							
316 d	85	07/09→12/11	←	☐		24.3541-9521.5 240723	ATE - Halter
316 i	90	09/07→10/11	←	☐		24.3541-9522.5 240724	ATE - Halter
			→	☐		24.3401-1707.5 240912	TRW - Halter
			→	☐		24.3401-1708.5 240913	TRW - Halter
316 i	85	09/05→10/11	←	→ 08/07; ☐		24.3541-9575.5 240681	ATE - Halter
			←	→ 08/07; ☐		24.3541-9576.5 240682	ATE - Halter
			→	→ 08/07; ☐		24.3401-1707.5 240912	TRW - Halter
			→	→ 08/07; ☐		24.3401-1708.5 240913	TRW - Halter
318 d	90	03/05→08/07	←	09/05→; nicht für erhöhte Nutzlast; ☐		24.3541-9575.5 240681	ATE - Halter
			←	09/05→; nicht für erhöhte Nutzlast; ☐		24.3541-9576.5 240682	ATE - Halter
			←	09/05→; für erhöhte Nutzlast; ☐		24.3571-9753.5 241092	ATE - Halter
			←	09/05→; für erhöhte Nutzlast; ☐		24.3571-9754.5 241093	ATE - Halter
			→	09/05→; nicht für erhöhte Nutzlast; ☐		24.3401-1707.5 240912	TRW - Halter
			→	09/05→; nicht für erhöhte Nutzlast; ☐		24.3401-1708.5 240913	TRW - Halter
			→	09/05→; für erhöhte Nutzlast; ☐		24.3421-9911.5 240948	ATE - Halter
			→	09/05→; für erhöhte Nutzlast; ☐		24.3421-9912.5 240949	ATE - Halter
318 d	100	09/07→10/11	←	☐		24.3541-9521.5 240723	ATE - Halter
318 i	100 - 105	09/07→10/11	←	☐		24.3541-9522.5 240724	ATE - Halter
			→	☐		24.3421-9911.5 240948	ATE - Halter
			→	☐		24.3421-9912.5 240949	ATE - Halter
318 d	105	02/07→10/11	←	☐		24.3541-9521.5 240723	ATE - Halter
			←	☐		24.3541-9522.5 240724	ATE - Halter
			→	09/07→; ☐		24.3421-9911.5 240948	ATE - Halter
			→	09/07→; ☐		24.3421-9912.5 240949	ATE - Halter
318 i	95	09/05→08/07	←	03/07→; nicht für erhöhte Nutzlast; Motorcode: N46N; ☐		24.3541-9521.5 240723	ATE - Halter
320 i	110	12/04→08/07	←	03/07→; nicht für erhöhte Nutzlast; Motorcode: N46N; ☐		24.3541-9522.5 240724	ATE - Halter
			←	nicht für erhöhte Nutzlast; Motorcode: N46; ☐		24.3541-9575.5 240681	ATE - Halter
			←	nicht für erhöhte Nutzlast; Motorcode: N46; ☐		24.3541-9576.5 240682	ATE - Halter
			←	Motorcode: N46; für erhöhte Nutzlast; ☐		24.3571-9753.5 241092	ATE - Halter
→							







	kw			 	! #					
BMW - 3 (E90) 02/04→02/12										
 Bremssattel										
318 i 320 i	95 110	09/05→08/07 12/04→08/07	←	03/07→; Motorcode: N46N; für erhöhte Nutzlast; 	24.3571-9753.5	241092	ATE - Halter			
			←	Motorcode: N46; für erhöhte Nutzlast; 	24.3571-9754.5	241093	ATE - Halter			
			←	03/07→; Motorcode: N46N; für erhöhte Nutzlast; 	24.3571-9754.5	241093	ATE - Halter			
			→	nicht für erhöhte Nutzlast; Motorcode: N46; 	24.3401-1707.5	240912	TRW - Halter			
			→	nicht für erhöhte Nutzlast; Motorcode: N46; 	24.3401-1708.5	240913	TRW - Halter			
			→	03/07→; Motorcode: N46N; 	24.3421-9911.5	240948	ATE - Halter			
			→	für erhöhte Nutzlast; Motorcode: N46; 	24.3421-9911.5	240948	ATE - Halter			
			→	03/07→; Motorcode: N46N; 	24.3421-9912.5	240949	ATE - Halter			
			→	für erhöhte Nutzlast; Motorcode: N46; 	24.3421-9912.5	240949	ATE - Halter			
320 d	110 - 115	12/04→09/07	←	nicht für Behördenfahrzeuge; 	24.3571-9753.5	241092	ATE - Halter			
			←	nicht für Behördenfahrzeuge; 	24.3571-9754.5	241093	ATE - Halter			
			→	09/05→; nicht für Behördenfahrzeuge; 	24.3421-9911.5	240948	ATE - Halter			
			→	09/05→; nicht für Behördenfahrzeuge; 	24.3421-9912.5	240949	ATE - Halter			
			→	für Behördenfahrzeuge; 	24.3441-9957.5	240671	ATE - Halter			
			→	für Behördenfahrzeuge; 	24.3441-9958.5	240672	ATE - Halter			
320 d	120	12/04→10/11	←	nicht für Behördenfahrzeuge; 	24.3571-9753.5	241092	ATE - Halter			
			←	nicht für Behördenfahrzeuge; 	24.3571-9754.5	241093	ATE - Halter			
			→		24.3421-9911.5	240948	ATE - Halter			
			→		24.3421-9912.5	240949	ATE - Halter			
320 d 320 d xDrive	130 - 135 120 - 135	09/07→10/11 09/08→10/11	←	nicht für Behördenfahrzeuge; 	24.3571-9753.5	241092	ATE - Halter			
			←	nicht für Behördenfahrzeuge; 	24.3571-9754.5	241093	ATE - Halter			
			→	nicht für Behördenfahrzeuge; 	24.3421-9911.5	240948	ATE - Halter			
			→	nicht für Behördenfahrzeuge; 	24.3421-9912.5	240949	ATE - Halter			
			→	für Behördenfahrzeuge; 	24.3441-9957.5	240671	ATE - Halter			
			→	für Behördenfahrzeuge; 	24.3441-9958.5	240672	ATE - Halter			
320 i	115	02/07→12/11	←	03/07→ 08/07; nicht für erhöhte Nutzlast; Motorcode: N46N; 	24.3541-9521.5	240723	ATE - Halter			
			←	03/07→ 08/07; nicht für erhöhte Nutzlast; Motorcode: N46N; 	24.3541-9522.5	240724	ATE - Halter			
			←	→ 08/07; nicht für erhöhte Nutzlast; Motorcode: N46; 	24.3541-9575.5	240681	ATE - Halter			
			←	→ 08/07; nicht für erhöhte Nutzlast; Motorcode: N46; 	24.3541-9576.5	240682	ATE - Halter			
			←	→ 08/07; Motorcode: N46; für erhöhte Nutzlast; 	24.3571-9753.5	241092	ATE - Halter			
			←	03/07→ 08/07; Motorcode: N46N; für erhöhte Nutzlast; 	24.3571-9753.5	241092	ATE - Halter			
			←	→ 08/07; Motorcode: N46; für erhöhte Nutzlast; 	24.3571-9754.5	241093	ATE - Halter			
			←	03/07→ 08/07; Motorcode: N46N; für erhöhte Nutzlast; 	24.3571-9754.5	241093	ATE - Halter			
			→	→ 08/07; nicht für erhöhte Nutzlast; Motorcode: N46; 	24.3401-1707.5	240912	TRW - Halter			
			→	→ 08/07; nicht für erhöhte Nutzlast; Motorcode: N46; 	24.3401-1708.5	240913	TRW - Halter			
			→	03/07→ 08/07; Motorcode: N46N; 	24.3421-9911.5	240948	ATE - Halter			
			→	→ 08/07; für erhöhte Nutzlast; Motorcode: N46; 	24.3421-9911.5	240948	ATE - Halter			
			→	03/07→ 08/07; Motorcode: N46N; 	24.3421-9912.5	240949	ATE - Halter			
			→	→ 08/07; für erhöhte Nutzlast; Motorcode: N46; 	24.3421-9912.5	240949	ATE - Halter			
			320 i	120	03/07→12/11	←	nicht für erhöhte Nutzlast; 	24.3541-9521.5	240723	ATE - Halter
						←	nicht für erhöhte Nutzlast; 	24.3541-9522.5	240724	ATE - Halter
←	für erhöhte Nutzlast; 	24.3571-9753.5				241092	ATE - Halter			
←	für erhöhte Nutzlast; 	24.3571-9754.5				241093	ATE - Halter			
→	09/07→; 	24.3421-9911.5				240948	ATE - Halter			
→	09/07→; 	24.3421-9912.5				240949	ATE - Halter			
→										







	kw			 	! #		
BMW - 3 (E90) 02/04→02/12							
 Bremssattel							
320 i	125	09/07→10/11	← nicht für erhöhte Nutzlast; 	24.3541-9521.5	240723	ATE - Halter	
			← nicht für erhöhte Nutzlast; 	24.3541-9522.5	240724	ATE - Halter	
			← für erhöhte Nutzlast; 	24.3571-9753.5	241092	ATE - Halter	
			← für erhöhte Nutzlast; 	24.3571-9754.5	241093	ATE - Halter	
			→ 	24.3421-9911.5	240948	ATE - Halter	
			→ 	24.3421-9912.5	240949	ATE - Halter	
320 si	127	09/05→08/06	← 	24.3571-9753.5	241092	ATE - Halter	
			← 	24.3571-9754.5	241093	ATE - Halter	
			→ 06/06→; 	24.3421-9911.5	240948	ATE - Halter	
			→ 06/06→; 	24.3421-9912.5	240949	ATE - Halter	
323 i 325 i 328 i	130 - 140	09/05→12/11	← nicht für erhöhte Nutzlast; 	24.3571-9753.5	241092	ATE - Halter	
			← nicht für erhöhte Nutzlast; 	24.3571-9754.5	241093	ATE - Halter	
	155 - 160	12/04→12/11	→ nicht für erhöhte Nutzlast; 	24.3421-9911.5	240948	ATE - Halter	
			→ nicht für erhöhte Nutzlast; 	24.3421-9912.5	240949	ATE - Halter	
	172	09/06→12/11	→ für erhöhte Nutzlast; 	24.3441-9957.5	240671	ATE - Halter	
			→ für erhöhte Nutzlast; 	24.3441-9958.5	240672	ATE - Halter	
325 d 325 xi 330 d 330 d xDrive 330 i 330 i xDrive 330 xd 330 xi 335 d 335 i 335 i xDrive 335 xi	145 -	09/06→10/11	→ 	24.3441-9957.5	240671	ATE - Halter	
	150	09/05→08/06	→ 	24.3441-9958.5	240672	ATE - Halter	
	160						
	155 -	09/05→12/11					
	180	09/08→10/11					
	180	12/04→12/11					
	200	09/08→10/11					
	200	09/05→08/08					
	170	09/05→08/08					
	190 -	09/05→08/08					
	200	09/06→12/11					
	210	03/06→12/11					
	225 -	03/06→12/11					
	240	05/08→10/11					
224 -	09/06→08/08						
240	09/06→08/08						
240							
325 i xDrive	155 - 160	09/08→10/11	← nicht für erhöhte Nutzlast; 	24.3571-9753.5	241092	ATE - Halter	
			← nicht für erhöhte Nutzlast; 	24.3571-9754.5	241093	ATE - Halter	
			→ Motorcode: N53; nicht für erhöhte Nutzlast; 	24.3421-9911.5	240948	ATE - Halter	
			→ Motorcode: N53; nicht für erhöhte Nutzlast; 	24.3421-9912.5	240949	ATE - Halter	
			→ für erhöhte Nutzlast; 	24.3441-9957.5	240671	ATE - Halter	
			→ für erhöhte Nutzlast; 	24.3441-9958.5	240672	ATE - Halter	
325 xi	160	09/05→08/08	← nicht für erhöhte Nutzlast; 	24.3571-9753.5	241092	ATE - Halter	
			← nicht für erhöhte Nutzlast; 	24.3571-9754.5	241093	ATE - Halter	
			→ → 08/07; Motorcode: N52N; nicht für erhöhte Nutzlast; 	24.3421-9911.5	240948	ATE - Halter	
			→ → 08/07; nicht für erhöhte Nutzlast; Motorcode: N52; 	24.3421-9911.5	240948	ATE - Halter	
			→ 09/07→; Motorcode: N53; nicht für erhöhte Nutzlast; 	24.3421-9911.5	240948	ATE - Halter	
			→ → 08/07; nicht für erhöhte Nutzlast; Motorcode: N52; 	24.3421-9912.5	240949	ATE - Halter	
			→ → 08/07; Motorcode: N52N; nicht für erhöhte Nutzlast; 	24.3421-9912.5	240949	ATE - Halter	
			→ 09/07→; Motorcode: N53; nicht für erhöhte Nutzlast; 	24.3421-9912.5	240949	ATE - Halter	
			→ für erhöhte Nutzlast; 	24.3441-9957.5	240671	ATE - Halter	
			→ für erhöhte Nutzlast; 	24.3441-9958.5	240672	ATE - Halter	
325 xi	160	09/07→08/08	← nicht für erhöhte Nutzlast; 	24.3571-9753.5	241092	ATE - Halter	
			← nicht für erhöhte Nutzlast; 	24.3571-9754.5	241093	ATE - Halter	
			→ Motorcode: N53; nicht für erhöhte Nutzlast; 	24.3421-9911.5	240948	ATE - Halter	
			→ Motorcode: N52N; nicht für erhöhte Nutzlast; 	24.3421-9911.5	240948	ATE - Halter	
→							









	kw			 	! #		
BMW - 3 (E90) 02/04→02/12							
Bremssattel							
325 xi	160	09/07→08/08	➔	nicht für erhöhte Nutzlast; Motorcode: N52; 		24.3421-9911.5 240948	ATE - Halter
			➔	Motorcode: N53; nicht für erhöhte Nutzlast; 		24.3421-9912.5 240949	ATE - Halter
			➔	Motorcode: N52N; nicht für erhöhte Nutzlast; 		24.3421-9912.5 240949	ATE - Halter
			➔	nicht für erhöhte Nutzlast; Motorcode: N52; 		24.3421-9912.5 240949	ATE - Halter
			➔	für erhöhte Nutzlast; 		24.3441-9957.5 240671	ATE - Halter
			➔	für erhöhte Nutzlast; 		24.3441-9958.5 240672	ATE - Halter
335 i	220 - 224	03/06→12/11	➔	09/06→; 		24.3441-9957.5 240671	ATE - Halter
			➔	09/06→; 		24.3441-9958.5 240672	ATE - Halter
Halter, Bremssattel							
318 d	90	03/05→08/07	➔	09/05→; für erhöhte Nutzlast		11.8170-0755.1 260119	ATE
318 d 318 i	100 100 - 105	09/07→10/11 09/07→10/11	➔			11.8170-0755.1 260119	ATE
320 d 320 i 320 si	120 125 127	12/04→10/11 09/07→10/11 09/05→08/06					
318 d 320 i	105 120	02/07→10/11 03/07→12/11	➔	09/07→		11.8170-0755.1 260119	ATE
318 i 320 i	95 110	09/05→08/07 12/04→08/07	➔	für erhöhte Nutzlast; Motorcode: N46		11.8170-0755.1 260119	ATE
			➔	03/07→; Motorcode: N46N		11.8170-0755.1 260119	ATE
320 d	110 - 115	12/04→09/07	➔	09/05→; nicht für Behördenfahrzeuge		11.8170-0755.1 260119	ATE
320 d 320 d xDrive	130 - 135 120 - 135	09/07→10/11 09/08→10/11	➔	nicht für Behördenfahrzeuge		11.8170-0755.1 260119	ATE
320 i	115	02/07→12/11	➔	→ 08/07; für erhöhte Nutzlast; Motorcode: N46		11.8170-0755.1 260119	ATE
			➔	03/07→ 08/07; Motorcode: N46N		11.8170-0755.1 260119	ATE
323 i 325 i 328 i	130 - 140 155 - 160 172	09/05→12/11 12/04→12/11 09/06→12/11	➔	nicht für erhöhte Nutzlast		11.8170-0755.1 260119	ATE
325 i xDrive	155 - 160	09/08→10/11	➔	Motorcode: N53; nicht für erhöhte Nutzlast		11.8170-0755.1 260119	ATE
325 xi	160	09/05→08/08	➔	09/07→; Motorcode: N53; nicht für erhöhte Nutzlast		11.8170-0755.1 260119	ATE
			➔	→ 08/07; nicht für erhöhte Nutzlast; Motorcode: N52		11.8170-0755.1 260119	ATE
			➔	→ 08/07; Motorcode: N52N; nicht für erhöhte Nutzlast		11.8170-0755.1 260119	ATE
325 xi	160	09/07→08/08	➔	Motorcode: N53; nicht für erhöhte Nutzlast		11.8170-0755.1 260119	ATE
			➔	nicht für erhöhte Nutzlast; Motorcode: N52		11.8170-0755.1 260119	ATE
			➔	Motorcode: N52N; nicht für erhöhte Nutzlast		11.8170-0755.1 260119	ATE
Feder, Bremssattel							
316 d	85	07/09→12/11	←		2	11.8116-0137.1 390612	ATE
316 i	85	09/05→10/11	←	→ 08/07	2	11.8116-0206.1 390593	ATE
316 i	90	09/07→10/11			2	11.8116-0137.1 390612	ATE
318 d	90	03/05→08/07		09/05→; für erhöhte Nutzlast	2	11.8116-0137.1 390612	ATE
			←	09/05→; nicht für erhöhte Nutzlast	2	11.8116-0206.1 390593	ATE
			➔	09/05→; für erhöhte Nutzlast	2	11.8116-0066.1 390577	ATE
318 d 320 d	100 120	09/07→10/11 12/04→10/11			2	11.8116-0137.1 390612	ATE
			➔		2	11.8116-0066.1 390577	ATE
318 d 318 i	105 100 - 105	02/07→10/11 09/07→10/11	←		2	11.8116-0137.1 390612	ATE
			➔		2	11.8116-0066.1 390577	ATE
320 i 320 si	120 - 125 127	03/07→12/11 09/05→08/06					
318 i	95	09/05→08/07		03/07→; Motorcode: N46N	2	11.8116-0137.1 390612	ATE
→							



















	kw			 	! #			
BMW - 3 (E90) 02/04→02/12								
Feder, Bremssattel								
320 i	110	12/04→08/07		Motorcode: N46; für erhöhte Nutzlast	2	11.8116-0137.1	390612	ATE
			←	nicht für erhöhte Nutzlast; Motorcode: N46	2	11.8116-0206.1	390593	ATE
			→	03/07→; Motorcode: N46N	2	11.8116-0066.1	390577	ATE
			→	für erhöhte Nutzlast; Motorcode: N46	2	11.8116-0066.1	390577	ATE
320 d 320 d xDrive	110 - 135 120 - 135	12/04→10/11 09/08→10/11	←		2	11.8116-0137.1	390612	ATE
			→	nicht für Behördenfahrzeuge	2	11.8116-0066.1	390577	ATE
			→	für Behördenfahrzeuge	2	11.8116-0296.1	390445	ATE
320 i	115	02/07→12/11		03/07→ 08/07; Motorcode: N46N	2	11.8116-0137.1	390612	ATE
				→ 08/07; Motorcode: N46; für erhöhte Nutzlast	2	11.8116-0137.1	390612	ATE
			←	→ 08/07; nicht für erhöhte Nutzlast; Motorcode: N46	2	11.8116-0206.1	390593	ATE
			→	03/07→ 08/07; Motorcode: N46N	2	11.8116-0066.1	390577	ATE
			→	→ 08/07; für erhöhte Nutzlast; Motorcode: N46	2	11.8116-0066.1	390577	ATE
323 i 325 i 328 i	130 - 140 155	09/05→12/11 01/06→12/11 09/06→12/11	←		2	11.8116-0137.1	390612	ATE
			→	nicht für erhöhte Nutzlast	2	11.8116-0066.1	390577	ATE
			→	für erhöhte Nutzlast	2	11.8116-0296.1	390445	ATE
325 d	145	09/06→02/10		nicht für Behördenfahrzeuge	2	11.8116-0137.1	390612	ATE
				für Behördenfahrzeuge	2	11.8116-0315.2	390447	ATE
			→		2	11.8116-0296.1	390445	ATE
325 d	150	03/10→10/11	←	nicht für Behördenfahrzeuge	2	11.8116-0137.1	390612	ATE
			←	für Behördenfahrzeuge	2	11.8116-0315.2	390447	ATE
			→		2	11.8116-0296.1	390445	ATE
325 i	160	12/04→12/11			2	11.8116-0137.1	390612	ATE
			→	nicht für erhöhte Nutzlast	2	11.8116-0066.1	390577	ATE
			→	für erhöhte Nutzlast	2	11.8116-0296.1	390445	ATE
325 i xDrive	155 - 160	09/08→10/11	←		2	11.8116-0137.1	390612	ATE
			→	Motorcode: N53; nicht für erhöhte Nutzlast	2	11.8116-0066.1	390577	ATE
			→	für erhöhte Nutzlast	2	11.8116-0296.1	390445	ATE
325 xi	160	09/05→08/08	←		2	11.8116-0137.1	390612	ATE
			→	→ 08/07; Motorcode: N52N; nicht für erhöhte Nutzlast	2	11.8116-0066.1	390577	ATE
			→	→ 08/07; nicht für erhöhte Nutzlast; Motorcode: N52	2	11.8116-0066.1	390577	ATE
			→	09/07→; Motorcode: N53; nicht für erhöhte Nutzlast	2	11.8116-0066.1	390577	ATE
			→	für erhöhte Nutzlast	2	11.8116-0296.1	390445	ATE
325 xi 330 xi	160 190	09/05→08/06 09/05→08/07	←		2	11.8116-0137.1	390612	ATE
			→		2	11.8116-0296.1	390445	ATE
325 xi	160	09/07→08/08			2	11.8116-0137.1	390612	ATE
			→	Motorcode: N53; nicht für erhöhte Nutzlast	2	11.8116-0066.1	390577	ATE
			→	Motorcode: N52N; nicht für erhöhte Nutzlast	2	11.8116-0066.1	390577	ATE
			→	nicht für erhöhte Nutzlast; Motorcode: N52	2	11.8116-0066.1	390577	ATE
			→	für erhöhte Nutzlast	2	11.8116-0296.1	390445	ATE
330 d 330 d xDrive 330 xi	155 - 180 180 200	09/05→12/11 09/08→10/11 09/07→08/08	←	nicht für erhöhte Nutzlast	2	11.8116-0137.1	390612	ATE
			←	für erhöhte Nutzlast	2	11.8116-0315.2	390447	ATE
			→		2	11.8116-0296.1	390445	ATE
330 d 330 i xDrive	170 200	09/05→09/08 09/08→10/11		nicht für erhöhte Nutzlast	2	11.8116-0137.1	390612	ATE
				für erhöhte Nutzlast	2	11.8116-0315.2	390447	ATE
			→		2	11.8116-0296.1	390445	ATE
330 i	190	12/04→10/11		nicht für erhöhte Nutzlast	2	11.8116-0137.1	390612	ATE
			→		2	11.8116-0296.1	390445	ATE
330 i	200	03/07→12/11	←	für erhöhte Nutzlast	2	11.8116-0315.2	390447	ATE
			→		2	11.8116-0296.1	390445	ATE
→								









	kW			 	! #			
BMW - 3 (E90) 02/04→02/12								
Feder, Bremssattel								
330 xd	170	09/05→08/08	←	→ 08/07	2	11.8116-0137.1	390612	ATE
			←	09/07→	2	11.8116-0315.2	390447	ATE
			→		2	11.8116-0296.1	390445	ATE
335 d 335 i xDrive 335 xi M3 M3 CRT	210 225 225 309 331	09/06→12/11 09/08→10/11 03/07→08/08 12/07→10/11 03/11→12/11	←		2	11.8116-0315.2	390447	ATE
			→		2	11.8116-0296.1	390445	ATE
			←	09/06→	2	11.8116-0315.2	390447	ATE
			→	09/06→	2	11.8116-0296.1	390445	ATE
335 i	224 - 240	03/06→12/11	←	09/06→	2	11.8116-0315.2	390447	ATE
			→	09/06→	2	11.8116-0296.1	390445	ATE
335 i 335 i xDrive	225 224 - 240	09/06→12/11 05/08→10/11	←		2	11.8116-0315.2	390447	ATE
			→		2	11.8116-0296.1	390445	ATE
335 xi	224	09/06→06/08	←		2	11.8116-0315.2	390447	ATE
			→	03/07→	2	11.8116-0296.1	390445	ATE
335 xi	240	09/06→06/08	←	03/07→	2	11.8116-0315.2	390447	ATE
			→	03/07→	2	11.8116-0296.1	390445	ATE
Führungshülzensatz, Bremssattel								
316 d 316 i 320 d	85 90 115	07/09→12/11 09/07→10/11 12/04→09/07	←			11.0101-5402.2	260009	ATE
			←	→ 08/07		11.0101-5402.2	260009	ATE
			←	09/05→10/11		11.0101-5402.2	260009	ATE
318 d	90	03/05→08/07	←	09/05→		11.0101-5402.2	260009	ATE
			→	09/05→; für erhöhte Nutzlast		11.0101-5402.2	260009	ATE
318 d 318 i 320 d 320 d xDrive 320 i 320 si 323 i 325 i 325 xi 328 i 330 xi	100 - 105 100 - 105 110 - 135 120 - 135 120 - 125 127 130 - 140 155 - 160 160 172 190	02/07→10/11 09/07→10/11 12/04→10/11 09/08→10/11 03/07→12/11 09/05→08/06 09/05→12/11 12/04→12/11 09/05→08/06 09/06→12/11 09/05→08/07	←			11.0101-5402.2	260009	ATE
			→			11.0101-5402.2	260009	ATE
			←			11.0101-5402.2	260009	ATE
			←			11.0101-5402.2	260009	ATE
			←			11.0101-5402.2	260009	ATE
			←			11.0101-5402.2	260009	ATE
			←			11.0101-5402.2	260009	ATE
			←			11.0101-5402.2	260009	ATE
			←			11.0101-5402.2	260009	ATE
			←			11.0101-5402.2	260009	ATE
			←			11.0101-5402.2	260009	ATE
			←			11.0101-5402.2	260009	ATE
			←			11.0101-5402.2	260009	ATE
			←			11.0101-5402.2	260009	ATE
			318 i 320 i	95 110	09/05→08/07 12/04→08/07	←	Motorcode: N46	
←	03/07→; Motorcode: N46N					11.0101-5402.2	260009	ATE
→	für erhöhte Nutzlast; Motorcode: N46					11.0101-5402.2	260009	ATE
→	03/07→; Motorcode: N46N					11.0101-5402.2	260009	ATE
320 i	115	02/07→12/11	←	03/07→ 08/07; Motorcode: N46N		11.0101-5402.2	260009	ATE
			←	→ 08/07; Motorcode: N46		11.0101-5402.2	260009	ATE
			→	→ 08/07; für erhöhte Nutzlast; Motorcode: N46		11.0101-5402.2	260009	ATE
			→	03/07→ 08/07; Motorcode: N46N		11.0101-5402.2	260009	ATE
325 d	145 - 150	09/06→10/11	←	nicht für Behördenfahrzeuge		11.0101-5402.2	260009	ATE
			←	für Behördenfahrzeuge		11.0101-6006.2	260098	ATE
			→			11.0101-5402.2	260009	ATE
325 i xDrive	155 - 160	09/08→10/11	←			11.0101-5402.2	260009	ATE
			→	Motorcode: N53; nicht für erhöhte Nutzlast		11.0101-5402.2	260009	ATE
			→	für erhöhte Nutzlast		11.0101-5402.2	260009	ATE
325 xi	160	09/05→08/08	←			11.0101-5402.2	260009	ATE
			→	für erhöhte Nutzlast		11.0101-5402.2	260009	ATE
325 xi	160	09/07→08/08	←			11.0101-5402.2	260009	ATE
			→	nicht für erhöhte Nutzlast; Motorcode: N52		11.0101-5402.2	260009	ATE
→								







	kw			 	! #		
BMW - 3 (E90) 02/04→02/12							
Führungshülzensatz, Bremssattel							
325 xi	160	09/07→08/08	➡	Motorcode: N53; nicht für erhöhte Nutzlast		11.0101-5402.2 260009	ATE
			➡	für erhöhte Nutzlast		11.0101-5402.2 260009	ATE
			➡	Motorcode: N52N; nicht für erhöhte Nutzlast		11.0101-5402.2 260009	ATE
330 d	155 - 180	09/05→12/11	⬅	nicht für erhöhte Nutzlast		11.0101-5402.2 260009	ATE
330 d xDrive	180	09/08→10/11	⬅	für erhöhte Nutzlast		11.0101-6006.2 260098	ATE
330 i xDrive	200	09/08→10/11	➡			11.0101-5402.2 260009	ATE
330 xi	200	09/07→08/08	➡			11.0101-5402.2 260009	ATE
330 i	190	12/04→10/11	⬅	nicht für erhöhte Nutzlast		11.0101-5402.2 260009	ATE
			➡			11.0101-5402.2 260009	ATE
330 i	200	03/07→12/11	⬅	für erhöhte Nutzlast		11.0101-6006.2 260098	ATE
			➡			11.0101-5402.2 260009	ATE
330 xd	170	09/05→08/08	⬅	→ 08/07		11.0101-5402.2 260009	ATE
			⬅	09/07→		11.0101-6006.2 260098	ATE
			➡			11.0101-5402.2 260009	ATE
335 d	210	09/06→12/11	⬅			11.0101-6006.2 260098	ATE
335 i	225	09/06→12/11	➡			11.0101-5402.2 260009	ATE
335 i xDrive	224 - 240	05/08→10/11	➡			11.0101-5402.2 260009	ATE
335 xi	225	03/07→08/08	➡			11.0101-5402.2 260009	ATE
M3	309	12/07→10/11	➡			11.0101-5402.2 260009	ATE
M3 CRT	331	03/11→12/11	➡			11.0101-5402.2 260009	ATE
335 i	220 - 240	03/06→12/11	⬅	09/06→		11.0101-6006.2 260098	ATE
			➡	09/06→		11.0101-5402.2 260009	ATE
335 xi	224 - 240	09/06→06/08	⬅	03/07→		11.0101-6006.2 260098	ATE
			➡	03/07→		11.0101-5402.2 260009	ATE
Führungsbolzen, Bremssattel							
316 d	85	07/09→12/11			2	11.8171-0008.1 990049	ATE
316 i	90	09/07→10/11				11.8171-0008.1 990049	ATE
318 d	100	09/07→10/11				11.8171-0008.1 990049	ATE
318 i	100 - 105	09/07→10/11				11.8171-0008.1 990049	ATE
320 d	120	12/04→10/11				11.8171-0008.1 990049	ATE
316 i	85	09/05→10/11		→ 08/07	2	11.8171-0008.1 990049	ATE
318 d	90	03/05→08/07		09/05→	2	11.8171-0008.1 990049	ATE
318 d	105	02/07→10/11		09/07→	2	11.8171-0008.1 990049	ATE
320 i	120	03/07→12/11				11.8171-0008.1 990049	ATE
318 i	95	09/05→08/07		03/07→; Motorcode: N46N	2	11.8171-0008.1 990049	ATE
320 i	110	12/04→08/07		Motorcode: N46	2	11.8171-0008.1 990049	ATE
320 d	110	12/04→09/07	⬅		2	11.8171-0008.1 990049	ATE
320 d xDrive	120 - 135	09/08→10/11	➡	für Behördenfahrzeuge	2	11.8171-0008.1 990049	ATE
320 d	115	12/04→09/07	⬅		2	11.8171-0008.1 990049	ATE
320 i	125	09/07→10/11				11.8171-0008.1 990049	ATE
320 d	130 - 135	09/07→10/11			2	11.8171-0008.1 990049	ATE
			➡	für Behördenfahrzeuge	2	11.8171-0008.1 990049	ATE
320 i	115	02/07→12/11		03/07→ 08/07; Motorcode: N46N	2	11.8171-0008.1 990049	ATE
				→ 08/07; Motorcode: N46	2	11.8171-0008.1 990049	ATE
320 si	127	09/05→08/06		06/06→	2	11.8171-0008.1 990049	ATE
323 i	130 - 140	09/05→12/11	⬅		2	11.8171-0008.1 990049	ATE
325 i	155	01/06→12/11	➡	für erhöhte Nutzlast	2	11.8171-0008.1 990049	ATE
328 i	172	09/06→12/11				11.8171-0008.1 990049	ATE
325 d	145	09/06→02/10	⬅		2	11.8171-0008.1 990049	ATE
			⬅	für Behördenfahrzeuge		11.8171-0067.1 250153	ATE
			➡		2	11.8171-0008.1 990049	ATE
325 d	150	03/10→10/11		für Behördenfahrzeuge		11.8171-0067.1 250153	ATE
			⬅		2	11.8171-0008.1 990049	ATE
			➡		2	11.8171-0008.1 990049	ATE
325 i	160	12/04→12/11			2	11.8171-0008.1 990049	ATE
			➡	für erhöhte Nutzlast	2	11.8171-0008.1 990049	ATE
325 i xDrive	155 - 160	09/08→10/11	⬅	nicht für erhöhte Nutzlast	2	11.8171-0008.1 990049	ATE
			➡	für erhöhte Nutzlast	2	11.8171-0008.1 990049	ATE
→							



















	kW			 	! #		
BMW - 3 (E90) 02/04→02/12							
Führungsbolzen, Bremsattel							
325 xi	160	09/05→08/08		→ 08/07; nicht für erhöhte Nutzlast; Motorcode: N52	2	11.8171-0008.1 990049	ATE
				Motorcode: N52N; nicht für erhöhte Nutzlast	2	11.8171-0008.1 990049	ATE
			➔	für erhöhte Nutzlast	2	11.8171-0008.1 990049	ATE
325 xi	160	09/05→08/06	←		2	11.8171-0008.1 990049	ATE
330 xi	190	09/05→08/07	➔		2	11.8171-0008.1 990049	ATE
325 xi	160	09/07→08/08		Motorcode: N52N; nicht für erhöhte Nutzlast	2	11.8171-0008.1 990049	ATE
					2	11.8171-0008.1 990049	ATE
				nicht für erhöhte Nutzlast; Motorcode: N52	2	11.8171-0008.1 990049	ATE
				Motorcode: N53; nicht für erhöhte Nutzlast	2	11.8171-0008.1 990049	ATE
			➔	für erhöhte Nutzlast	2	11.8171-0008.1 990049	ATE
330 d	155 - 180	09/05→12/11	←		2	11.8171-0008.1 990049	ATE
330 d xDrive	180	09/08→10/11	←	für erhöhte Nutzlast		11.8171-0067.1 250153	ATE
330 i xDrive	200	09/08→10/11	➔		2	11.8171-0008.1 990049	ATE
330 xi	200	09/07→08/08					
330 d	170	09/05→09/08			2	11.8171-0008.1 990049	ATE
			←	für erhöhte Nutzlast		11.8171-0067.1 250153	ATE
			➔		2	11.8171-0008.1 990049	ATE
330 i	190	12/04→10/11		nicht für erhöhte Nutzlast	2	11.8171-0008.1 990049	ATE
			➔		2	11.8171-0008.1 990049	ATE
330 i	200	03/07→12/11	←	für erhöhte Nutzlast	2	11.8171-0008.1 990049	ATE
			←	für erhöhte Nutzlast		11.8171-0067.1 250153	ATE
			➔		2	11.8171-0008.1 990049	ATE
330 xd	170	09/05→08/08		09/07→		11.8171-0067.1 250153	ATE
			←		2	11.8171-0008.1 990049	ATE
			➔		2	11.8171-0008.1 990049	ATE
335 d	210	09/06→12/11			2	11.8171-0008.1 990049	ATE
335 xi	225	03/07→08/08	←			11.8171-0067.1 250153	ATE
			➔		2	11.8171-0008.1 990049	ATE
335 i	220 - 240	03/06→12/11		09/06→	2	11.8171-0008.1 990049	ATE
				09/06→		11.8171-0067.1 250153	ATE
			➔	09/06→	2	11.8171-0008.1 990049	ATE
335 i	224	03/06→12/11		09/06→		11.8171-0067.1 250153	ATE
			←	09/06→	2	11.8171-0008.1 990049	ATE
			➔	09/06→	2	11.8171-0008.1 990049	ATE
335 i	225	09/06→12/11			2	11.8171-0008.1 990049	ATE
335 i xDrive	224 - 240	05/08→10/11				11.8171-0067.1 250153	ATE
			➔		2	11.8171-0008.1 990049	ATE
335 i xDrive	225	09/08→10/11	←		2	11.8171-0008.1 990049	ATE
			←			11.8171-0067.1 250153	ATE
			➔		2	11.8171-0008.1 990049	ATE
335 xi	224 - 240	09/06→06/08		03/07→	2	11.8171-0008.1 990049	ATE
				03/07→		11.8171-0067.1 250153	ATE
			➔	03/07→	2	11.8171-0008.1 990049	ATE
M3	309	12/07→10/11			2	11.8171-0008.1 990049	ATE
M3 CRT	331	03/11→12/11	➔		2	11.8171-0008.1 990049	ATE
Bremsschlauch							
316 d	85	07/09→12/11	←		2	24.5174-0526.3 331365	L= 520
316 i	90	09/07→10/11					
318 d	100 - 105	02/07→10/11	➔		2	24.5125-0230.3 331277	L= 230
						83.7850-0180.3 331054	L= 180
318 i	95 - 105	09/05→10/11	➔	am Bremsattel	2	24.5137-0221.3 331302	L= 221
320 d	110 - 135	12/04→10/11					
320 i	120 - 125	03/07→12/11					
→							







	kw			 	! #		
BMW - 3 (E90) 02/04→02/12							
 Bremsschlauch							
320 si 323 i	127 130 - 140	09/05→08/06 09/05→12/11	←		2	24.5174-0526.3 331365	L= 520
			→		2	24.5125-0230.3 331277	L= 230
325 d	145 - 150	09/06→10/11				83.7850-0180.3 331054	L= 180
325 i	155 - 160	01/06→12/11	→	am Bremssattel	2	24.5137-0221.3 331302	L= 221
328 i 330 d	172 155 - 180	09/06→12/11 09/05→12/11					
330 i 335 d 335 i	200 210 225 - 240	03/07→12/11 09/06→12/11 03/06→12/11					
316 i 320 i	85 115	09/05→10/11 02/07→12/11	←	→ 08/07	2	24.5174-0526.3 331365	L= 520
			→	→ 08/07	2	24.5125-0230.3 331277	L= 230
			→	→ 08/07; am Bremssattel	2	83.7850-0180.3 331054	L= 180
			→		2	24.5137-0221.3 331302	L= 221
318 d	90	03/05→08/07	←	09/05→	2	24.5174-0526.3 331365	L= 520
			→	09/05→	2	24.5125-0230.3 331277	L= 230
			→			83.7850-0180.3 331054	L= 180
			→	09/05→; am Bremssattel	2	24.5137-0221.3 331302	L= 221
320 d 320 i 325 i 330 i	120 110 160 190	12/04→10/11 12/04→08/07 12/04→12/11 12/04→10/11	←	07/05→	2	24.5174-0526.3 331365	L= 520
			→		2	24.5125-0230.3 331277	L= 230
			→			83.7850-0180.3 331054	L= 180
			→	am Bremssattel	2	24.5137-0221.3 331302	L= 221
320 d xDrive 325 i xDrive	120 - 135 155 - 160	09/08→10/11 09/08→10/11	←		2	24.5113-0440.3 331239	L= 440
			→		2	24.5125-0230.3 331277	L= 230
325 xi 330 d xDrive 330 i xDrive 330 xd 330 xi	160 180 200 170 190 - 200	09/05→08/08 09/08→10/11 09/08→10/11 09/05→08/08 09/05→08/08	→	am Bremssattel	2	83.7850-0180.3 331054	L= 180
			→		2	24.5137-0221.3 331302	L= 221
335 i xDrive 335 xi	224 - 240 224 - 240	05/08→10/11 09/06→08/08					
330 d	170	09/05→09/08	←	09/06→	2	24.5174-0526.3 331365	L= 520
			→		2	24.5125-0230.3 331277	L= 230
			→			83.7850-0180.3 331054	L= 180
			→	am Bremssattel	2	24.5137-0221.3 331302	L= 221
335 i	220 - 224	03/06→12/11	←	09/06→	2	24.5174-0526.3 331365	L= 520
			→	09/06→	2	24.5125-0230.3 331277	L= 230
			→			83.7850-0180.3 331054	L= 180
			→	09/06→; am Bremssattel	2	24.5137-0221.3 331302	L= 221
M3 M3 CRT	309 331	12/07→10/11 03/11→12/11	←	für Linkslenker	2	83.7751-0502.3 331109	L= 502
			→		2	83.7850-0180.3 331054	L= 180
BMW - 3 (F30, F80) 11/11→10/18							
 Bremssattel							
316 d 318 d	85 105 - 110	03/12→10/18 03/12→10/18	←	- Performance Parts; <input type="checkbox"/>		24.3541-1891.5 241603	BOS - Halter
			→	- Performance Parts; <input type="checkbox"/>		24.3421-1725.5 241535	- Halter
318 d xDrive	105 - 110	07/13→02/18	→	- Performance Parts; <input type="checkbox"/>		24.3421-1726.5 241536	- Halter
318 i 320 d xDrive 320 i	100 140 134 - 135	07/15→10/18 07/15→10/18 03/12→10/18					
320 i xDrive	135	07/12→10/18					
316 i	100	07/12→08/16	←	11/12→; - Performance Parts; <input type="checkbox"/>		24.3541-1891.5 241603	BOS - Halter
			→	11/12→; - Performance Parts; <input type="checkbox"/>		24.3421-1725.5 241535	- Halter
			→	11/12→; - Performance Parts; <input type="checkbox"/>		24.3421-1726.5 241536	- Halter
318 d 320 d 320 d xDrive	100 140 120 - 147	03/12→10/18 07/15→10/18 08/12→10/18	←	- Performance Parts; <input type="checkbox"/>		24.3571-1791.5 241267	BOS - Halter
			←	- Performance Parts; <input type="checkbox"/>		24.3571-1792.5 241268	BOS - Halter







	kw			 	! #		
BMW - 3 (F30, F80) 11/11→10/18							
 Bremssattel							
325 d	165	03/16→02/18	➡	- Performance Parts; <input type="checkbox"/>		24.3421-1725.5 241535	- Halter
328 i xDrive	180	07/12→08/16	➡	- Performance Parts; <input type="checkbox"/>		24.3421-1726.5 241536	- Halter
330 i	185	07/15→10/18					
330 i xDrive	185	07/15→10/18					
320 d	120	11/11→10/18	⬅	02/12→; - Performance Parts; <input type="checkbox"/>		24.3541-1891.5 241603	BOS - Halter
			➡	02/12→; - Performance Parts; <input type="checkbox"/>		24.3421-1725.5 241535	- Halter
			➡	02/12→; - Performance Parts; <input type="checkbox"/>		24.3421-1726.5 241536	- Halter
320 d	135 - 147	11/11→03/16	⬅	02/12→; - Performance Parts; <input type="checkbox"/>		24.3571-1791.5 241267	BOS - Halter
328i	160	11/11→06/15	⬅	02/12→; - Performance Parts; <input type="checkbox"/>		24.3571-1792.5 241268	BOS - Halter
328 i	180	11/11→10/18	➡	02/12→; - Performance Parts; <input type="checkbox"/>		24.3421-1725.5 241535	- Halter
			➡	02/12→; - Performance Parts; <input type="checkbox"/>		24.3421-1726.5 241536	- Halter
320 i	125	11/12→06/16	⬅	<input type="checkbox"/>		24.3541-1891.5 241603	BOS - Halter
			➡	<input type="checkbox"/>		24.3421-1725.5 241535	- Halter
			➡	<input type="checkbox"/>		24.3421-1726.5 241536	- Halter
325 d	155 - 160	03/13→02/16	⬅	04/13→; - Performance Parts; <input type="checkbox"/>		24.3571-1791.5 241267	BOS - Halter
			⬅	04/13→; - Performance Parts; <input type="checkbox"/>		24.3571-1792.5 241268	BOS - Halter
			➡	04/13→; - Performance Parts; <input type="checkbox"/>		24.3421-1725.5 241535	- Halter
			➡	04/13→; - Performance Parts; <input type="checkbox"/>		24.3421-1726.5 241536	- Halter
330 d	190	07/12→10/18	⬅	- Performance Parts; <input type="checkbox"/>		24.3571-1791.5 241267	BOS - Halter
330 d xDrive	190	03/13→10/18	⬅	- Performance Parts; <input type="checkbox"/>		24.3571-1792.5 241268	BOS - Halter
335 i	250	07/13→07/15	⬅	- Performance Parts; <input type="checkbox"/>		24.3571-1792.5 241268	BOS - Halter
335 i xDrive	225 - 250	07/12→07/15	➡	- Performance Parts; <input type="checkbox"/>		24.3421-1719.5 241411	- Halter
ActiveHybrid	250	07/12→06/15	➡	- Performance Parts; <input type="checkbox"/>		24.3421-1720.5 241412	- Halter
330 d	210	07/12→10/18	⬅	09/15→; - Performance Parts; <input type="checkbox"/>		24.3571-1791.5 241267	BOS - Halter
330 d xDrive	210	03/13→10/18	⬅	09/15→; - Performance Parts; <input type="checkbox"/>		24.3571-1792.5 241268	BOS - Halter
			➡	09/15→; - Performance Parts; <input type="checkbox"/>		24.3421-1719.5 241411	- Halter
			➡	09/15→; - Performance Parts; <input type="checkbox"/>		24.3421-1720.5 241412	- Halter
330 e	185	11/15→10/18	⬅	01/16→; - Performance Parts; <input type="checkbox"/>		24.3571-1791.5 241267	BOS - Halter
			⬅	01/16→; - Performance Parts; <input type="checkbox"/>		24.3571-1792.5 241268	BOS - Halter
			➡	01/16→; - Performance Parts; <input type="checkbox"/>		24.3421-1725.5 241535	- Halter
			➡	01/16→; - Performance Parts; <input type="checkbox"/>		24.3421-1726.5 241536	- Halter
335 d xDrive	230	07/13→10/18	➡	- Performance Parts; <input type="checkbox"/>		24.3421-1719.5 241411	- Halter
340 i	240 - 265	07/15→10/18	➡	- Performance Parts; <input type="checkbox"/>		24.3421-1720.5 241412	- Halter
340 i xDrive	240 - 265	07/15→10/18					
335 i	225 - 240	11/11→07/15	⬅	02/12→; - Performance Parts; <input type="checkbox"/>		24.3571-1791.5 241267	BOS - Halter
			⬅	02/12→; - Performance Parts; <input type="checkbox"/>		24.3571-1792.5 241268	BOS - Halter
			➡	02/12→; - Performance Parts; <input type="checkbox"/>		24.3421-1719.5 241411	- Halter
			➡	02/12→; - Performance Parts; <input type="checkbox"/>		24.3421-1720.5 241412	- Halter
 Bremsschlauch							
316 d	85	03/12→10/18	⬅		2	24.5169-0590.3 331422	L= 355
318 d	100 - 110	03/12→10/18	➡		2	24.5125-0230.3 331277	L= 230
318 d xDrive	105 - 110	07/13→02/18				24.5137-0221.3 331302	L= 221
318 i	100	07/15→10/18					
320 d	140	07/15→10/18					
320 d xDrive	120 - 147	08/12→10/18					
320 i	125 - 135	03/12→10/18					
320 i xDrive	135	07/12→10/18					
325 d	165	03/16→02/18					
328 i xDrive	180	07/12→08/16					
330 d	190	07/12→10/18					
330 d xDrive	190	03/13→10/18					
330 i	185	07/15→10/18					
330 i xDrive	185	07/15→10/18					
335 d xDrive	230	07/13→10/18					
335 i	250	07/13→07/15					
335 i xDrive	225 - 250	07/12→07/15					
340 i	240 - 265	07/15→10/18					
➔							







	kw			 	! #		
BMW - 3 (F30, F80) 11/11→10/18							
Bremsschlauch							
340 i xDrive	240 - 265	07/15→10/18	←		2	24.5169-0590.3 331422	L= 355
ActiveHybrid	250	07/12→06/15	→		2	24.5125-0230.3 331277 24.5137-0221.3 331302	L= 230 L= 221
316 i	100	07/12→08/16	←	11/12→	2	24.5169-0590.3 331422	L= 355
			→	11/12→	2	24.5125-0230.3 331277 24.5137-0221.3 331302	L= 230 L= 221
320 d	120 - 147	11/11→10/18	←	02/12→	2	24.5169-0590.3 331422	L= 355
328i	160	11/11→06/15	→	02/12→	2	24.5125-0230.3 331277	L= 230
328 i	180	11/11→10/18				24.5137-0221.3 331302	L= 221
335 i	225 - 240	11/11→07/15					
325 d	155 - 160	03/13→02/16	←	04/13→	2	24.5169-0590.3 331422	L= 355
			→	04/13→	2	24.5125-0230.3 331277 24.5137-0221.3 331302	L= 230 L= 221
330 d	210	07/12→10/18	←	09/15→	2	24.5169-0590.3 331422	L= 355
330 d xDrive	210	03/13→10/18	→	09/15→	2	24.5125-0230.3 331277 24.5137-0221.3 331302	L= 230 L= 221
330 e	185	11/15→10/18	←	01/16→	2	24.5169-0590.3 331422	L= 355
			→	01/16→	2	24.5125-0230.3 331277 24.5137-0221.3 331302	L= 230 L= 221
BMW - 3 Cabriolet (E36) 03/93→11/99							
Bremssattel							
318 i	85	03/94→11/99	←	☐		24.3541-9667.5 240529	ATE - Halter
			←	☐		24.3541-9668.5 240530	ATE - Halter
			→	→ 04/99; ☐		24.3381-9962.5 240520	ATE - Halter
320 i	110	12/93→11/99	←	Motorcode: M52 B20 (206S3); ☐		24.3541-9587.5 240527	ATE - Halter
			←	Motorcode: M52 B20 (206S3); ☐		24.3541-9588.5 240528	ATE - Halter
			←	Motorcode: M50 B20 (206S2); ☐		24.3541-9667.5 240529	ATE - Halter
			←	Motorcode: M50 B20 (206S2); ☐		24.3541-9668.5 240530	ATE - Halter
			→	→ 04/99; ☐		24.3381-9962.5 240520	ATE - Halter
323 i	125	05/95→11/99	←	☐		24.3541-9587.5 240527	ATE - Halter
328 i	142	01/95→11/99	←	☐		24.3541-9588.5 240528	ATE - Halter
M3 3.2	236	03/96→09/99	←	→ 04/99; ☐		24.3601-8515.5 240689	ATE - Halter
			←	→ 04/99; ☐		24.3601-8516.5 240690	ATE - Halter
Halter, Bremssattel							
318 i	85	03/94→11/99	←		2	11.0230-0444.1 260104	ATE
320 i	110	12/93→11/99	←	Motorcode: M50 B20 (206S2)	2	11.0230-0444.1 260104	ATE
			←	Motorcode: M52 B20 (206S3)	2	11.8170-0729.1 260107	ATE
323 i	125	05/95→11/99	←		2	11.8170-0729.1 260107	ATE
328 i	142	01/95→11/99	←		2	11.8170-0729.1 260107	ATE
Feder, Bremssattel							
318 i	85	03/94→11/99			2	11.8116-0109.1 390495	ATE
323 i	125	05/95→11/99				11.8116-0206.1 390593	ATE
328 i	142	01/95→11/99	→		2	11.8116-0066.1 390577	ATE
320 i	110	12/93→11/99		Motorcode: M52 B20 (206S3)	2	11.8116-0109.1 390495	ATE
				Motorcode: M50 B20 (206S2)	2	11.8116-0206.1 390593	ATE
			→		2	11.8116-0066.1 390577	ATE
M3 3.2	236	03/96→09/99			2	11.8116-0083.1 390501	ATE
			→		2	11.8116-0066.1 390577	ATE
Führungshülzensatz, Bremssattel							
318 i	85	03/94→11/99	←			11.0101-5402.2 260009	ATE
323 i	125	05/95→11/99					
328 i	142	01/95→11/99	→			11.0101-5402.2 260009	ATE
M3 3.2	236	03/96→09/99					
→							









	kw			 	! #		
BMW - 3 Cabriolet (E36) 03/93→11/99							
Führungshülzensatz, Bremsattel							
320 i	110	12/93→11/99	←	Motorcode: M52 B20 (206S3)	2	11.0101-5402.2 260009	ATE
			←	Motorcode: M50 B20 (206S2)	2	11.0101-5402.2 260009	ATE
			→		2	11.0101-5402.2 260009	ATE
Führungsbolzen, Bremsattel							
318 i	85	03/94→11/99			2	11.8171-0008.1 990049	ATE
323 i	125	05/95→11/99					
328 i	142	01/95→11/99					
M3 3.2	236	03/96→09/99					
320 i	110	12/93→11/99		Motorcode: M52 B20 (206S3)	2	11.8171-0008.1 990049	ATE
				Motorcode: M50 B20 (206S2)	2	11.8171-0008.1 990049	ATE
					2	11.8171-0008.1 990049	ATE
 Bremschlauch							
318 i	85	03/94→11/99	←		2	24.5103-0430.3 331408	L= 430
320 i	110	12/93→11/99	→	+ ASR	2	24.5169-0458.3 331429	L= 460
323 i	125	05/95→11/99	→	am Bremsattel	2	24.5170-0201.3 331450	L= 201
328 i	142	01/95→11/99	→		2	24.5202-0204.3 331402	L= 200
M3 3.2	236	03/96→09/99	←		2	83.6150-0451.3 330283	L= 450
			→		2	24.5169-0458.3 331429	L= 460
			→		2	24.5202-0204.3 331402	L= 200
			→	am Bremsattel	2	83.6124-0218.3 330455	L= 215
BMW - 3 Cabriolet (E46) 04/00→12/07							
 Bremsattel							
318 Ci	100	12/00→08/06	←	09/01→; ☐		24.3541-9587.5 240527	ATE - Halter
			←	09/01→; ☐		24.3541-9588.5 240528	ATE - Halter
			→	09/01→; ☐		24.3401-1703.5 240351	ATE - Halter
			→	09/01→; ☐		24.3401-1704.5 240352	ATE - Halter
318 Ci 320 Cd 320 Ci	105 110 120 - 125	09/01→12/07 02/05→12/07 09/00→12/07	←	→ 09/06; ☐		24.3541-9587.5 240527	ATE - Halter
			←	→ 09/06; ☐		24.3541-9588.5 240528	ATE - Halter
			→	→ 09/06; ☐		24.3401-1703.5 240351	ATE - Halter
			→	→ 09/06; ☐		24.3401-1704.5 240352	ATE - Halter
318 Ci 323 Ci 325 Ci	110 120 - 125 141	03/04→08/06 04/00→09/00 09/00→08/06	←	☐		24.3541-9587.5 240527	ATE - Halter
			←	☐		24.3541-9588.5 240528	ATE - Halter
			→	☐		24.3401-1703.5 240351	ATE - Halter
			→	☐		24.3401-1704.5 240352	ATE - Halter
330 Cd	150	08/05→12/07	←	→ 09/06; ☐		24.3571-1733.5 240349	ATE - Halter
			←	→ 09/06; ☐		24.3571-1734.5 240350	ATE - Halter
			→	→ 09/06; ☐		24.3421-1705.5 240353	ATE - Halter
			→	→ 09/06; ☐		24.3421-1706.5 240354	ATE - Halter
330 Ci	170	06/00→08/06	←	☐		24.3571-1733.5 240349	ATE - Halter
			←	☐		24.3571-1734.5 240350	ATE - Halter
			→	☐		24.3421-1705.5 240353	ATE - Halter
			→	☐		24.3421-1706.5 240354	ATE - Halter
M3	252	03/01→08/06	←	04/01→; ☐		24.3601-9763.5 241119	ATE - Halter
			←	04/01→; ☐		24.3601-9764.5 241120	ATE - Halter
			→	☐		24.3421-9953.5 240643	ATE - Halter
			→	☐		24.3421-9954.5 240644	ATE - Halter
Halter, Bremsattel							
318 Ci	100	12/00→08/06	←	09/01→	2	11.8170-0729.1 260107	ATE
318 Ci	105	09/01→12/07	←	→ 09/06	2	11.8170-0729.1 260107	ATE
318 Ci	110	03/04→08/06	←		2	11.8170-0729.1 260107	ATE
320 Cd 320 Ci	110 120 - 125	02/05→12/07 09/00→12/07	←	→ 09/06	2	11.8170-0730.1 260108	ATE
→							







	kw			 	! #		
BMW - 3 Cabriolet (E46) 04/00→12/07							
Halter, Bremssattel							
323 Ci	120 - 125	04/00→09/00	←		2	11.8170-0730.1 260108	ATE
325 Ci	141	09/00→08/06					
Feder, Bremssattel							
318 Ci	100	12/00→08/06		09/01→	2	11.8116-0206.1 390593	ATE
			→	09/01→	2	11.8116-0066.1 390577	ATE
318 Ci	105	09/01→12/07		→ 09/06	2	11.8116-0206.1 390593	ATE
320 Cd	110	02/05→12/07					
320 Ci	120 - 125	09/00→12/07	→	→ 09/06	2	11.8116-0066.1 390577	ATE
318 Ci	110	03/04→08/06			2	11.8116-0206.1 390593	ATE
323 Ci	120 - 125	04/00→09/00	→		2	11.8116-0066.1 390577	ATE
325 Ci	141	09/00→08/06					
330 Cd	150	08/05→12/07		→ 09/06	2	11.8116-0273.1 390515	ATE
			→	→ 09/06	2	11.8116-0296.1 390445	ATE
330 Ci	170	06/00→08/06			2	11.8116-0273.1 390515	ATE
			→		2	11.8116-0296.1 390445	ATE
M3	252	03/01→08/06			2	11.8116-0083.1 390501	ATE
			→		2	11.8116-0296.1 390445	ATE
Führungshülzensatz, Bremssattel							
318 Ci	100	12/00→08/06	←	09/01→		11.0101-5402.2 260009	ATE
			→	09/01→		11.0101-5402.2 260009	ATE
318 Ci	105	09/01→12/07	←	→ 09/06		11.0101-5402.2 260009	ATE
320 Cd	110	02/05→12/07					
320 Ci	120 - 125	09/00→12/07	→	→ 09/06		11.0101-5402.2 260009	ATE
330 Cd	150	08/05→12/07					
318 Ci	110	03/04→08/06	←			11.0101-5402.2 260009	ATE
323 Ci	120 - 125	04/00→09/00	→			11.0101-5402.2 260009	ATE
325 Ci	141	09/00→08/06					
330 Ci	170	06/00→08/06					
M3	252	03/01→08/06					
Führungsbolzen, Bremssattel							
318 Ci	100	12/00→08/06		09/01→	2	11.8171-0008.1 990049	ATE
			→	09/01→	2	11.8171-0008.1 990049	ATE
318 Ci	105	09/01→12/07		→ 09/06	2	11.8171-0008.1 990049	ATE
330 Cd	150	08/05→12/07	→	→ 09/06	2	11.8171-0008.1 990049	ATE
318 Ci	110	03/04→08/06			2	11.8171-0008.1 990049	ATE
330 Ci	170	06/00→08/06	→		2	11.8171-0008.1 990049	ATE
M3	252	03/01→08/06					
320 Cd	110	02/05→12/07		→ 09/06	2	11.8171-0008.1 990049	ATE
320 Ci	120 - 125	09/00→12/07					
323 Ci	120 - 125	04/00→09/00			2	11.8171-0008.1 990049	ATE
325 Ci	141	09/00→08/06					
Bremsschlauch							
318 Ci	100	12/00→08/06	←	09/01→	2	83.6152-0406.3 330789	L= 405
			→	09/01→	2	24.5169-0458.3 331429	L= 460
318 Ci	105	09/01→12/07	←	→ 09/06	2	83.6152-0406.3 330789	L= 405
320 Cd	110	02/05→12/07					
320 Ci	120 - 125	09/00→12/07	→	→ 09/06	2	24.5169-0458.3 331429	L= 460
330 Cd	150	08/05→12/07					
318 Ci	110	03/04→08/06	←		2	83.6152-0406.3 330789	L= 405
323 Ci	120 - 125	04/00→09/00	→		2	24.5169-0458.3 331429	L= 460
325 Ci	141	09/00→08/06					
330 Ci	170	06/00→08/06					
M3	252	03/01→08/06	→		2	24.5169-0458.3 331429	L= 460
BMW - 3 Cabriolet (E93) 05/06→12/13							
Bremssattel							
318 i	105	03/10→12/13	←	☐		24.3541-9521.5 240723	ATE - Halter
→							







	kw			 	! #						
BMW - 3 Cabriolet (E93) 05/06→12/13											
Bremssattel											
318 i	105	03/10→12/13	←	☐		24.3541-9522.5	240724	ATE - Halter			
			→	☐		24.3421-9911.5	240948	ATE - Halter			
			→	☐		24.3421-9912.5	240949	ATE - Halter			
320 d	120 - 147	09/07→12/13	←	☐		24.3571-9753.5	241092	ATE - Halter			
			323 i	140	03/07→09/11	←	☐		24.3571-9754.5	241093	ATE - Halter
						→	☐		24.3421-9911.5	240948	ATE - Halter
→	☐		24.3421-9912.5	240949	ATE - Halter						
320 i	115 - 125	09/06→10/13	←	03/08→; ☐		24.3541-9521.5	240723	ATE - Halter			
			←	03/08→; ☐		24.3541-9522.5	240724	ATE - Halter			
			←	→ 02/08; ☐		24.3571-9753.5	241092	ATE - Halter			
			←	→ 02/08; ☐		24.3571-9754.5	241093	ATE - Halter			
			→	☐		24.3421-9911.5	240948	ATE - Halter			
			→	☐		24.3421-9912.5	240949	ATE - Halter			
325 d	145 - 155	03/07→09/13	→	☐		24.3441-9957.5	240671	ATE - Halter			
330 d	170 - 180	03/07→12/13	→	☐		24.3441-9958.5	240672	ATE - Halter			
330 i	190 - 200	03/07→10/13									
335 i	225 - 240	05/06→10/13									
325 i	155 - 160	10/06→12/13	←	Motorcode: N52N; ☐		24.3571-9753.5	241092	ATE - Halter			
			←	Motorcode: N52N; ☐		24.3571-9754.5	241093	ATE - Halter			
			→	☐		24.3421-9911.5	240948	ATE - Halter			
			→	☐		24.3421-9912.5	240949	ATE - Halter			
Halter, Bremssattel											
318 i	105	03/10→12/13	→			11.8170-0755.1	260119	ATE			
320 d	120 - 147	09/07→12/13									
320 i	115 - 125	09/06→10/13									
323 i	140	03/07→09/11									
325 i	155 - 160	10/06→12/13									
Feder, Bremssattel											
318 i	105	03/10→12/13	←		2	11.8116-0137.1	390612	ATE			
320 d	120 - 147	09/07→12/13	→		2	11.8116-0066.1	390577	ATE			
323 i	140	03/07→09/11									
320 i	115 - 125	09/06→10/13	←	03/08→	2	11.8116-0137.1	390612	ATE			
			←	→ 02/08	2	11.8116-0137.1	390612	ATE			
			→		2	11.8116-0066.1	390577	ATE			
325 d	145 - 155	03/07→12/10	←		2	11.8116-0137.1	390612	ATE			
			→		2	11.8116-0296.1	390445	ATE			
325 d	150	09/09→09/13		03/10→	2	11.8116-0137.1	390612	ATE			
			→	03/10→	2	11.8116-0296.1	390445	ATE			
325 i	155 - 160	10/06→12/13	←	Motorcode: N53/N52N	2	11.8116-0137.1	390612	ATE			
			→		2	11.8116-0066.1	390577	ATE			
325 i	160	03/07→12/13	←	Motorcode: N52N/N53	2	11.8116-0137.1	390612	ATE			
			→		2	11.8116-0066.1	390577	ATE			
330 d	170 - 180	03/07→12/13	←	09/09→	2	11.8116-0137.1	390612	ATE			
330 i	200	03/07→10/13	←	→ 08/09	2	11.8116-0315.2	390447	ATE			
			→		2	11.8116-0296.1	390445	ATE			
330 i	190	03/10→10/13		Motorcode: N53	2	11.8116-0137.1	390612	ATE			
			←	Motorcode: N52N	2	11.8116-0137.1	390612	ATE			
			→		2	11.8116-0296.1	390445	ATE			
330 i	200	03/07→02/10		→ 08/09; Motorcode: N53	2	11.8116-0315.2	390447	ATE			
			←	09/09→; Motorcode: N53	2	11.8116-0137.1	390612	ATE			
			←	Motorcode: N52N	2	11.8116-0137.1	390612	ATE			
→											

	kw			 	! #		
BMW - 3 Cabriolet (E93) 05/06→12/13							
Feder, Bremssattel							
330 i	200	03/07→02/10	➔		2	11.8116-0296.1 390445	ATE
335 i	225 - 240	05/06→10/13	➔		2	11.8116-0315.2 390447	ATE
M3	309	03/08→10/13	➔		2	11.8116-0296.1 390445	ATE
Führungshülzensatz, Bremssattel							
318 i	105	03/10→12/13	➔			11.0101-5402.2 260009	ATE
320 d	120 - 147	09/07→12/13	➔			11.0101-5402.2 260009	ATE
323 i	140	03/07→09/11					
325 d	145 - 155	03/07→09/13					
320 i	115 - 125	09/06→10/13	➔	→ 02/08		11.0101-5402.2 260009	ATE
			➔	03/08→		11.0101-5402.2 260009	ATE
			➔			11.0101-5402.2 260009	ATE
325 i	155 - 160	10/06→12/13	➔	Motorcode: N53/N52N		11.0101-5402.2 260009	ATE
			➔			11.0101-5402.2 260009	ATE
330 d	170 - 180	03/07→12/13	➔	09/09→		11.0101-5402.2 260009	ATE
330 i	200	03/07→10/13	➔	→ 08/09		11.0101-6006.2 260098	ATE
			➔			11.0101-5402.2 260009	ATE
330 i	190	03/10→10/13	➔	Motorcode: N52N		11.0101-5402.2 260009	ATE
			➔	Motorcode: N53		11.0101-5402.2 260009	ATE
			➔			11.0101-5402.2 260009	ATE
330 i	200	03/07→02/10	➔	Motorcode: N52N		11.0101-5402.2 260009	ATE
			➔	09/09→; Motorcode: N53		11.0101-5402.2 260009	ATE
			➔	→ 08/09; Motorcode: N53		11.0101-6006.2 260098	ATE
			➔			11.0101-5402.2 260009	ATE
335 i	225 - 240	05/06→10/13	➔			11.0101-6006.2 260098	ATE
M3	309	03/08→10/13	➔			11.0101-5402.2 260009	ATE
Führungsbolzen, Bremssattel							
318 i	105	03/10→12/13	➔		2	11.8171-0008.1 990049	ATE
320 d	120 - 147	09/07→12/13	➔		2	11.8171-0008.1 990049	ATE
323 i	140	03/07→09/11					
325 d	145 - 155	03/07→09/13					
320 i	115 - 125	09/06→10/13	➔	03/08→	2	11.8171-0008.1 990049	ATE
			➔	→ 02/08	2	11.8171-0008.1 990049	ATE
			➔		2	11.8171-0008.1 990049	ATE
325 i	155 - 160	10/06→12/13	➔	Motorcode: N53/N52N	2	11.8171-0008.1 990049	ATE
			➔		2	11.8171-0008.1 990049	ATE
325 i	160	03/07→12/13	➔	Motorcode: N52N/N53	2	11.8171-0008.1 990049	ATE
			➔		2	11.8171-0008.1 990049	ATE
330 d	170	03/07→12/13	➔	→ 08/09	2	11.8171-0008.1 990049	ATE
330 i	200	03/07→10/13	➔	09/09→	2	11.8171-0008.1 990049	ATE
			➔	→ 08/09		11.8171-0067.1 250153	ATE
			➔		2	11.8171-0008.1 990049	ATE
330 d	180	01/09→09/13	➔		2	11.8171-0008.1 990049	ATE
			➔	→ 08/09		11.8171-0067.1 250153	ATE
			➔		2	11.8171-0008.1 990049	ATE
330 i	190	03/10→10/13	➔	Motorcode: N52N	2	11.8171-0008.1 990049	ATE
			➔	Motorcode: N53	2	11.8171-0008.1 990049	ATE
			➔		2	11.8171-0008.1 990049	ATE
330 i	200	03/07→02/10	➔	Motorcode: N53/N52N	2	11.8171-0008.1 990049	ATE
			➔	→ 08/09; Motorcode: N53		11.8171-0067.1 250153	ATE
			➔		2	11.8171-0008.1 990049	ATE
335 i	225 - 240	05/06→10/13	➔		2	11.8171-0008.1 990049	ATE
M3	309	03/08→10/13	➔			11.8171-0067.1 250153	ATE
			➔				

	kw			 	! #		
BMW - 3 Cabriolet (E93) 05/06→12/13							
Führungsbolzen, Bremsattel							
335 i M3	225 - 240 309	05/06→10/13 03/08→10/13	➔		2	11.8171-0008.1 990049	ATE
Bremsschlauch							
318 i 320 d	105 120 - 147	03/10→12/13 09/07→12/13	←		2	24.5174-0526.3 331365	L= 520
320 i	115 - 125	09/06→10/13	➔		2	24.5125-0230.3 331277	L= 230
323 i 325 d	145 - 155	03/07→09/11 03/07→09/13	➔	am Bremsattel	2	83.7850-0180.3 331054	L= 180
325 i	155 - 160	10/06→12/13				24.5137-0221.3 331302	L= 221
330 d	170 - 180	03/07→12/13					
330 i	190 - 200	03/07→10/13					
335 i	225	12/06→10/13					
335 i	240	05/06→10/13	←	03/07→	2	24.5174-0526.3 331365	L= 520
			➔	03/07→	2	24.5125-0230.3 331277	L= 230
						83.7850-0180.3 331054	L= 180
			➔	03/07→; am Bremsattel	2	24.5137-0221.3 331302	L= 221
M3	309	03/08→10/13	←		2	83.7751-0502.3 331109	L= 502
			➔		2	83.7850-0180.3 331054	L= 180
BMW - 3 Compact (E36) 01/94→08/00							
Bremssattel							
316 g 316 i	75 75 - 77	02/96→08/00 01/94→08/00	←	<input type="checkbox"/>		24.3541-9667.5 240529	ATE - Halter
318 tds	66	06/95→08/00	←	<input type="checkbox"/>		24.3541-9668.5 240530	ATE - Halter
318 ti	103	01/96→08/99	←	05/98→; <input type="checkbox"/>		24.3541-9587.5 240527	ATE - Halter
			←	05/98→; <input type="checkbox"/>		24.3541-9588.5 240528	ATE - Halter
			←	→ 04/98; <input type="checkbox"/>		24.3541-9667.5 240529	ATE - Halter
			←	→ 04/98; <input type="checkbox"/>		24.3541-9668.5 240530	ATE - Halter
323 ti	120 - 125	09/97→08/00	←	<input type="checkbox"/>		24.3541-9587.5 240527	ATE - Halter
			←	<input type="checkbox"/>		24.3541-9588.5 240528	ATE - Halter
Halter, Bremsattel							
316 g 316 i	75 75 - 77	02/96→08/00 01/94→08/00	←		2	11.0230-0444.1 260104	ATE
318 tds	66	06/95→08/00					
318 ti	103	01/96→08/99	←	→ 04/98	2	11.0230-0444.1 260104	ATE
			←	05/98→	2	11.8170-0729.1 260107	ATE
323 ti	120 - 125	09/97→08/00	←		2	11.8170-0729.1 260107	ATE
Feder, Bremsattel							
316 g 316 i	75 75 - 77	02/96→08/00 01/94→08/00			2	11.8116-0109.1 390495	ATE
318 tds 323 ti	66 120 - 125	06/95→08/00 09/97→08/00	➔		2	11.8116-0206.1 390593	ATE
318 ti	103	01/96→08/99		→ 07/96	2	11.8116-0109.1 390495	ATE
				08/96→	2	11.8116-0206.1 390593	ATE
			➔		2	11.8116-0066.1 390577	ATE
Führungshülzensatz, Bremsattel							
316 g 316 i	75 75 - 77	02/96→08/00 01/94→08/00	←			11.0101-5402.2 260009	ATE
318 tds 318 ti 323 ti	66 103 120 - 125	06/95→08/00 01/96→08/99 09/97→08/00	➔			11.0101-5402.2 260009	ATE
→							

	kw			 	! #		
BMW - 3 Compact (E36) 01/94→08/00							
Führungsbolzen, Bremsattel							
316 g	75	02/96→08/00			2	11.8171-0008.1 990049	ATE
316 i	75 - 77	01/94→08/00					
318 tds	66	06/95→08/00					
323 ti	120 - 125	09/97→08/00					
318 ti	103	01/96→08/99	←		2	11.8171-0008.1 990049	ATE
			→		2	11.8171-0008.1 990049	ATE
 Bremsschlauch							
316 g	75	02/96→08/00	←		2	24.5103-0430.3 331408	L= 430
316 i	77	01/99→08/00	→	am Bremsattel	2	24.5170-0201.3 331450	L= 201
318 ti	103	01/96→08/99	→				
323 ti	120 - 125	09/97→08/00	→		2	24.5201-0204.3 331400	L= 204
316 i	75	01/94→08/00	←		2	24.5103-0430.3 331408	L= 430
318 tds	66	06/95→08/00	→	+ ABS; am Bremsattel	2	24.5170-0201.3 331450	L= 201
			→		2	24.5201-0204.3 331400	L= 204
BMW - 3 Compact (E46) 03/01→02/05							
 Bremsattel							
316 ti	77 - 85	06/01→02/05	←	☐		24.3541-9587.5 240527	ATE - Halter
			←	☐		24.3541-9588.5 240528	ATE - Halter
			→	☐		24.3401-1705.5 240423	ATE - Halter
			→	☐		24.3401-1706.5 240424	ATE - Halter
318 td	85	03/03→02/05	←	☐		24.3541-9587.5 240527	ATE - Halter
320 td	100 - 110	09/01→02/05	←	☐		24.3541-9588.5 240528	ATE - Halter
325 ti	141	04/01→12/04	→	☐		24.3401-1703.5 240351	ATE - Halter
			→	☐		24.3401-1704.5 240352	ATE - Halter
318 ti	100 - 105	03/01→12/04	←	09/01→; ☐		24.3541-9587.5 240527	ATE - Halter
			←	09/01→; ☐		24.3541-9588.5 240528	ATE - Halter
			→	09/01→; ☐		24.3401-1703.5 240351	ATE - Halter
			→	09/01→; ☐		24.3401-1704.5 240352	ATE - Halter
Halter, Bremsattel							
316 ti	77 - 85	06/01→02/05	←		2	11.8170-0729.1 260107	ATE
318 td	85	03/03→02/05					
318 ti	100 - 105	03/01→12/04	←	09/01→	2	11.8170-0729.1 260107	ATE
320 td	100 - 110	09/01→02/05	←		2	11.8170-0730.1 260108	ATE
325 ti	141	04/01→12/04					
Feder, Bremsattel							
316 ti	77 - 85	06/01→02/05			2	11.8116-0206.1 390593	ATE
318 td	85	03/03→02/05	→		2	11.8116-0066.1 390577	ATE
325 ti	141	04/01→12/04					
318 ti	100 - 105	03/01→12/04		09/01→	2	11.8116-0206.1 390593	ATE
			→	09/01→	2	11.8116-0066.1 390577	ATE
320 td	100 - 110	09/01→02/05	→		2	11.8116-0066.1 390577	ATE
						11.8116-0206.1 390593	ATE
Führungshülzensatz, Bremsattel							
316 ti	77 - 85	06/01→02/05	←			11.0101-5402.2 260009	ATE
318 td	85	03/03→02/05	→			11.0101-5402.2 260009	ATE
320 td	100 - 110	09/01→02/05					
325 ti	141	04/01→12/04					
318 ti	100 - 105	03/01→12/04	←	09/01→		11.0101-5402.2 260009	ATE
			→	09/01→		11.0101-5402.2 260009	ATE
Führungsbolzen, Bremsattel							
316 ti	77 - 85	06/01→02/05			2	11.8171-0008.1 990049	ATE
→							

	kw			 	! #		
BMW - 3 Compact (E46) 03/01→02/05							
Führungsbolzen, Bremsattel							
318 td	85	03/03→02/05			2	11.8171-0008.1	990049 ATE
320 td	100 - 110	09/01→02/05					
325 ti	141	04/01→12/04					
318 ti	100 - 105	03/01→12/04		09/01→	2	11.8171-0008.1	990049 ATE
Bremsschlauch							
316 ti	77 - 85	06/01→02/05	←		2	83.6152-0406.3	330789 L= 405
318 td	85	03/03→02/05	→		2	24.5169-0458.3	331429 L= 460
320 td	100 - 110	09/01→02/05					
325 ti	141	04/01→12/04					
318 ti	100 - 105	03/01→12/04	←	09/01→	2	83.6152-0406.3	330789 L= 405
			→	09/01→	2	24.5169-0458.3	331429 L= 460
BMW - 3 Coupe (E36) 10/91→05/99							
Bremssattel							
318 is	103	09/95→04/99	←	☐		24.3541-9587.5	240527 ATE - Halter
			←	☐		24.3541-9588.5	240528 ATE - Halter
			→	☐		24.3361-8503.5	240513 ATE - Halter
			→	☐		24.3361-8504.5	240514 ATE - Halter
323 i	125	05/95→04/99	←	☐		24.3541-9587.5	240527 ATE - Halter
328 i	142	01/95→04/99	←	☐		24.3541-9588.5	240528 ATE - Halter
Halter, Bremsattel							
318 is	103	09/95→04/99	←		2	11.8170-0729.1	260107 ATE
323 i	125	05/95→04/99					
328 i	142	01/95→04/99					
Feder, Bremsattel							
318 is	103	09/95→04/99			2	11.8116-0109.1	390495 ATE
323 i	125	05/95→04/99				11.8116-0206.1	390593 ATE
328 i	142	01/95→04/99	→		2	11.8116-0066.1	390577 ATE
Führungshülensatz, Bremsattel							
318 is	103	09/95→04/99	←			11.0101-5402.2	260009 ATE
323 i	125	05/95→04/99					
328 i	142	01/95→04/99	→			11.0101-5402.2	260009 ATE
Führungsbolzen, Bremsattel							
318 is	103	09/95→04/99			2	11.8171-0008.1	990049 ATE
323 i	125	05/95→04/99					
328 i	142	01/95→04/99					
Bremsschlauch							
318 is	103	09/95→04/99	←		2	24.5103-0430.3	331408 L= 430
323 i	125	05/95→04/99	→	+ ASR	2	24.5169-0458.3	331429 L= 460
328 i	142	01/95→04/99	→	am Bremsattel	2	24.5170-0201.3	331450 L= 201
			→		2	24.5202-0204.3	331402 L= 200
BMW - 3 Coupe (E46) 12/98→07/06							
Bremssattel							
316 Ci	77 - 85	04/00→07/06	←	☐		24.3541-9587.5	240527 ATE - Halter
318 Ci	85 - 87	12/99→08/01	←	☐		24.3541-9588.5	240528 ATE - Halter
			→	☐		24.3401-1705.5	240423 ATE - Halter
			→	☐		24.3401-1706.5	240424 ATE - Halter
318 Ci	100	12/00→05/06	←	09/01→; ☐		24.3541-9587.5	240527 ATE - Halter
			←	09/01→; ☐		24.3541-9588.5	240528 ATE - Halter
			→	09/01→; ☐		24.3401-1703.5	240351 ATE - Halter
			→	09/01→; ☐		24.3401-1704.5	240352 ATE - Halter
318 Ci	105 - 110	09/01→05/06	←	☐		24.3541-9587.5	240527 ATE - Halter
320 Cd	110	11/03→07/06	←	☐		24.3541-9588.5	240528 ATE - Halter
→							

	kw			 	! #		
BMW - 3 Coupe (E46) 12/98→07/06							
Bremssattel							
323 Ci	120 - 125	04/99→09/00	➔	☐		24.3401-1703.5 240351	ATE - Halter
325 Ci	141	09/00→05/06	➔	☐		24.3401-1704.5 240352	ATE - Halter
328 Ci	142	12/98→05/00					
320 Ci	110	02/99→08/01	➔	☐	08/99→ 09/00; ☐	24.3541-9587.5 240527	ATE - Halter
			➔	☐	08/99→ 09/00; ☐	24.3541-9588.5 240528	ATE - Halter
			➔	☐	08/99→ 09/00; ☐	24.3401-1703.5 240351	ATE - Halter
			➔	☐	08/99→ 09/00; ☐	24.3401-1704.5 240352	ATE - Halter
320 Ci	120 - 125	01/00→05/06	➔	☐	09/00→; ☐	24.3541-9587.5 240527	ATE - Halter
			➔	☐	09/00→; ☐	24.3541-9588.5 240528	ATE - Halter
			➔	☐	09/00→; ☐	24.3401-1703.5 240351	ATE - Halter
			➔	☐	09/00→; ☐	24.3401-1704.5 240352	ATE - Halter
330 Cd	150	03/03→07/06	➔	☐		24.3571-1733.5 240349	ATE - Halter
330 Ci	170	06/00→05/06	➔	☐		24.3571-1734.5 240350	ATE - Halter
330 xi	170	06/00→07/06	➔	☐		24.3421-1705.5 240353	ATE - Halter
			➔	☐		24.3421-1706.5 240354	ATE - Halter
M3	252	07/00→05/06	➔	☐		24.3601-9763.5 241119	ATE - Halter
			➔	☐		24.3601-9764.5 241120	ATE - Halter
			➔	☐	- Competition Paket; ☐	24.3421-9953.5 240643	ATE - Halter
			➔	☐	- Competition Paket; ☐	24.3421-9954.5 240644	ATE - Halter
M3 CSL	265	05/03→12/03	➔	☐		24.3601-9763.5 241119	ATE - Halter
			➔	☐	06/03→; ☐	24.3601-9764.5 241120	ATE - Halter
Halter, Bremssattel							
316 Ci	77 - 85	04/00→07/06	➔			2 11.8170-0729.1 260107	ATE
318 Ci	85 - 110	12/99→05/06					
323 Ci	120 - 125	04/99→09/00					
318 Ci	100	12/00→05/06	➔		09/01→	2 11.8170-0729.1 260107	ATE
320 Cd	110	11/03→07/06	➔			2 11.8170-0730.1 260108	ATE
325 Ci	141	09/00→05/06					
328 Ci	142	12/98→05/00					
320 Ci	110	02/99→08/01	➔		08/99→ 09/00	2 11.8170-0729.1 260107	ATE
320 Ci	120 - 125	01/00→05/06	➔		09/00→	2 11.8170-0729.1 260107	ATE
Feder, Bremssattel							
316 Ci	77 - 85	04/00→07/06				2 11.8116-0206.1 390593	ATE
318 Ci	85 - 110	12/99→05/06	➔			2 11.8116-0066.1 390577	ATE
320 Cd	110	11/03→07/06					
323 Ci	120 - 125	04/99→09/00					
325 Ci	141	09/00→05/06					
328 Ci	142	12/98→05/00					
318 Ci	100	12/00→05/06			09/01→	2 11.8116-0206.1 390593	ATE
			➔		09/01→	2 11.8116-0066.1 390577	ATE
320 Ci	110	02/99→08/01			08/99→ 09/00	2 11.8116-0206.1 390593	ATE
			➔		08/99→ 09/00	2 11.8116-0066.1 390577	ATE
320 Ci	120 - 125	01/00→05/06			09/00→	2 11.8116-0206.1 390593	ATE
			➔		09/00→	2 11.8116-0066.1 390577	ATE
330 Cd	150	03/03→07/06				2 11.8116-0273.1 390515	ATE
330 Ci	170	06/00→05/06	➔			2 11.8116-0296.1 390445	ATE
330 xi	170	06/00→07/06	➔			2 11.8116-0296.1 390445	ATE
M3	252	07/00→05/06				2 11.8116-0083.1 390501	ATE
M3 CSL	265	05/03→12/03	➔			2 11.8116-0296.1 390445	ATE
Führungshülzensatz, Bremssattel							
316 Ci	77 - 85	04/00→07/06	➔			11.0101-5402.2 260009	ATE
318 Ci	85 - 110	12/99→05/06	➔			11.0101-5402.2 260009	ATE
320 Cd	110	11/03→07/06	➔				
➔							

BMW - 3 Coupe (E46) 12/98→07/06

Führungshülzensatz, Bremssattel

323 Ci	120 -	04/99→09/00	←		11.0101-5402.2	260009	ATE
	125		→				
325 Ci	141	09/00→05/06	→		11.0101-5402.2	260009	ATE
328 Ci	142	12/98→05/00					
330 Cd	150	03/03→07/06					
330 Ci	170	06/00→05/06					
330 xi	170	06/00→07/06					
M3	252	07/00→05/06					
M3 CSL	265	05/03→12/03					
318 Ci	100	12/00→05/06	←	09/01→	11.0101-5402.2	260009	ATE
			→	09/01→			
320 Ci	110	02/99→08/01	←	08/99→ 09/00	11.0101-5402.2	260009	ATE
			→	08/99→ 09/00			
320 Ci	120 -	01/00→05/06	←	09/00→	11.0101-5402.2	260009	ATE
			→	09/00→			

Führungsbolzen, Bremssattel

316 Ci	77 -	04/00→07/06			2	11.8171-0008.1	990049	ATE
	85							
318 Ci	85 -	12/99→05/06						
	110							
320 Cd	110	11/03→07/06						
323 Ci	120 -	04/99→09/00						
	125							
325 Ci	141	09/00→05/06						
328 Ci	142	12/98→05/00						
318 Ci	100	12/00→05/06		09/01→	2	11.8171-0008.1	990049	ATE
320 Ci	110	02/99→08/01		08/99→ 09/00	2	11.8171-0008.1	990049	ATE
320 Ci	120 -	01/00→05/06		09/00→	2	11.8171-0008.1	990049	ATE
	125							
330 Cd	150	03/03→07/06	→		2	11.8171-0008.1	990049	ATE
330 Ci	170	06/00→05/06						
330 xi	170	06/00→07/06						
M3	252	07/00→05/06						
M3 CSL	265	05/03→12/03						







Bremsschlauch







316 Ci	77 -	04/00→07/06	←		2	83.6152-0406.3	330789	L= 405
	85							
318 Ci	85 -	12/99→05/06	→		2	24.5169-0458.3	331429	L= 460
	110							
320 Cd	110	11/03→07/06						
323 Ci	120 -	04/99→09/00						
	125							
325 Ci	141	09/00→05/06						
328 Ci	142	12/98→05/00						
330 Cd	150	03/03→07/06						
330 Ci	170	06/00→05/06						
330 xi	170	06/00→07/06						
318 Ci	100	12/00→05/06	←	09/01→	2	83.6152-0406.3	330789	L= 405
			→	09/01→				
320 Ci	110	02/99→08/01	←	08/99→ 09/00	2	83.6152-0406.3	330789	L= 405
			→	08/99→ 09/00				
320 Ci	120 -	01/00→05/06	←	09/00→	2	83.6152-0406.3	330789	L= 405
			→	09/00→				
M3	252	07/00→05/06	→		2	24.5169-0458.3	331429	L= 460
M3 CSL	265	05/03→12/03						







BMW - 3 Coupe (E92) 01/05→12/13







Bremssattel









316 i	90	09/07→06/13	←	☐		24.3541-9521.5	240723	ATE - Halter
			←	☐				
			→	☐				
			→	☐				
318 i 320 i	105 115 - 125	03/10→12/13 01/07→12/13	←	☐		24.3541-9521.5	240723	ATE - Halter
			←	☐				
			→	☐				
			→	☐				
→								































	kw			 	! #		
BMW - 3 Coupe (E92) 01/05→12/13							
Bremssattel							
320 d	120 - 147	09/06→06/13	←	☐		24.3571-9753.5 241092	ATE - Halter
320 d xDrive	120 - 147	09/08→06/13	←	☐		24.3571-9754.5 241093	ATE - Halter
323 i	140	04/06→02/12	→	☐		24.3421-9911.5 240948	ATE - Halter
325 i xDrive	155	03/10→04/13	→	☐		24.3421-9912.5 240949	ATE - Halter
328 i xDrive	172	09/08→06/13					
320 d	130	09/06→02/10	←	03/07→; ☐		24.3571-9753.5 241092	ATE - Halter
			←	03/07→; ☐		24.3571-9754.5 241093	ATE - Halter
			→	03/07→; ☐		24.3421-9911.5 240948	ATE - Halter
			→	03/07→; ☐		24.3421-9912.5 240949	ATE - Halter
325 d	145	02/07→02/10	→	03/07→; ☐		24.3441-9957.5 240671	ATE - Halter
			→	03/07→; ☐		24.3441-9958.5 240672	ATE - Halter
325 d	150 - 155	02/07→06/13	→	☐		24.3441-9957.5 240671	ATE - Halter
330 d	170 - 180	03/06→06/13	→	☐		24.3441-9958.5 240672	ATE - Halter
330 d xDrive	180	02/10→06/13					
330 i	190 - 200	09/06→06/13					
330 i xDrive	200	03/10→06/13					
330 xd	170 - 180	03/06→02/10					
330 xi	190 - 200	09/06→02/10					
335 i	224 - 240	06/06→06/13					
335 i xDrive	225 - 240	11/08→12/13					
335 xi	225 - 240	03/07→02/10					
325 i	150 - 160	09/07→10/13	←	Motorcode: N52N; ☐		24.3571-9753.5 241092	ATE - Halter
325 i xDrive	150 - 160	09/08→12/13	←	Motorcode: N52N; ☐		24.3571-9754.5 241093	ATE - Halter
325 xi	155 - 160	09/07→08/08	→	☐		24.3421-9911.5 240948	ATE - Halter
			→	☐		24.3421-9912.5 240949	ATE - Halter
325 i	160	06/06→02/10	←	09/07→; Motorcode: N52N; ☐		24.3571-9753.5 241092	ATE - Halter
			←	09/07→; Motorcode: N52N; ☐		24.3571-9754.5 241093	ATE - Halter
			→	☐		24.3421-9911.5 240948	ATE - Halter
			→	☐		24.3421-9912.5 240949	ATE - Halter
325 xi	160	09/06→02/10	←	09/07→; ☐		24.3571-9753.5 241092	ATE - Halter
			←	09/07→; ☐		24.3571-9754.5 241093	ATE - Halter
			→	☐		24.3421-9911.5 240948	ATE - Halter
			→	☐		24.3421-9912.5 240949	ATE - Halter
328 i	172	06/06→06/13	←	☐		24.3571-9753.5 241092	ATE - Halter
328 xi	172	09/06→08/08	←	☐		24.3571-9754.5 241093	ATE - Halter
			→	06/07→; ☐		24.3421-9911.5 240948	ATE - Halter
			→	☐		24.3421-9912.5 240949	ATE - Halter
335 d	210	03/06→03/13	→	09/06→; ☐		24.3441-9957.5 240671	ATE - Halter
			→	09/06→; ☐		24.3441-9958.5 240672	ATE - Halter
Halter, Bremssattel							
318 i	105	03/10→12/13	→			11.8170-0755.1 260119	ATE
320 d	120 - 147	09/06→06/13					
320 d xDrive	120 - 147	09/08→06/13					
320 i	115 - 125	01/07→12/13					
323 i	140	04/06→02/12					
325 i	150 - 160	06/06→10/13					
325 i xDrive	150 - 160	09/08→12/13					
325 xi	155 - 160	09/06→02/10					
328 i	172	06/06→06/13					
328 i xDrive	172	09/08→06/13					
328 xi	172	09/06→08/08					
→							











	kw			 	! #		
BMW - 3 Coupe (E92) 01/05→12/13							
Halter, Bremssattel							
320 d	130	09/06→02/10	➡	03/07→		11.8170-0755.1 260119	ATE
325 i xDrive	155	03/10→04/13	➡		2	11.8170-0755.1 260119	ATE
Feder, Bremssattel							
316 i	90	09/07→06/13	←		2	11.8116-0137.1 390612	ATE
318 i	105	03/10→12/13	←		2	11.8116-0137.1 390612	ATE
320 d	120 - 147	09/06→06/13	➡		2	11.8116-0066.1 390577	ATE
320 d xDrive	120 - 147	09/08→06/13					
320 i	115 - 125	03/07→12/13					
323 i	140	04/06→02/12					
325 i	160	06/06→06/13					
325 i xDrive	155 - 160	09/08→12/13					
325 xi	155 - 160	09/07→08/08					
320 d	130	09/06→02/10		03/07→	2	11.8116-0137.1 390612	ATE
			➡	03/07→	2	11.8116-0066.1 390577	ATE
320 i	120	01/07→06/13			2	11.8116-0137.1 390612	ATE
325 xi	160	09/06→02/10	➡		2	11.8116-0066.1 390577	ATE
328 i	172	06/06→06/13					
328 i xDrive	172	09/08→06/13					
328 xi	172	09/06→08/08					
325 d	145	02/07→02/10		03/07→	2	11.8116-0137.1 390612	ATE
			➡	03/07→	2	11.8116-0296.1 390445	ATE
325 d	150 - 155	02/07→06/13	←		2	11.8116-0137.1 390612	ATE
330 i xDrive	200	03/10→06/13	➡		2	11.8116-0296.1 390445	ATE
330 xi	190 - 200	09/06→02/10					
325 i	150 - 155	03/10→10/13	←	Motorcode: N52N	2	11.8116-0137.1 390612	ATE
325 i xDrive	150	03/10→04/13	←	Motorcode: N53	2	11.8116-0137.1 390612	ATE
			➡		2	11.8116-0066.1 390577	ATE
325 i	155	03/10→06/13		Motorcode: N52N	2	11.8116-0137.1 390612	ATE
				Motorcode: N53	2	11.8116-0137.1 390612	ATE
			➡		2	11.8116-0066.1 390577	ATE
330 d	170	03/06→08/08	←		2	11.8116-0137.1 390612	ATE
			←	Motorcode: M57	2	11.8116-0315.2 390447	ATE
			➡		2	11.8116-0296.1 390445	ATE
330 d	180	01/09→06/13		09/09→	2	11.8116-0137.1 390612	ATE
330 xd	180	03/08→02/10		→ 08/09	2	11.8116-0315.2 390447	ATE
			➡		2	11.8116-0296.1 390445	ATE
330 d xDrive	180	02/10→06/13		nicht für erhöhte Nutzlast	2	11.8116-0137.1 390612	ATE
			←	für erhöhte Nutzlast	2	11.8116-0315.2 390447	ATE
			➡		2	11.8116-0296.1 390445	ATE
330 i	190	03/10→06/13	←	Motorcode: N52N	2	11.8116-0137.1 390612	ATE
			←	Motorcode: N53	2	11.8116-0315.2 390447	ATE
			➡		2	11.8116-0296.1 390445	ATE
330 i	200	09/06→02/10	←	Motorcode: N25N	2	11.8116-0137.1 390612	ATE
			←	Motorcode: N53	2	11.8116-0315.2 390447	ATE
			➡		2	11.8116-0296.1 390445	ATE
330 i	200	09/07→06/13	←	03/10→; Motorcode: N53	2	11.8116-0137.1 390612	ATE
			←	Motorcode: N52N	2	11.8116-0137.1 390612	ATE
			←	→ 02/10; Motorcode: N53	2	11.8116-0315.2 390447	ATE
			➡		2	11.8116-0296.1 390445	ATE
330 xd	170	03/06→08/08			2	11.8116-0137.1 390612	ATE
			←		2	11.8116-0315.2 390447	ATE
			➡		2	11.8116-0296.1 390445	ATE
335 d	210	03/06→03/13	←	09/06→	2	11.8116-0315.2 390447	ATE
			➡	09/06→	2	11.8116-0296.1 390445	ATE
→							







	kW			 	! #		
BMW - 3 Coupe (E92) 01/05→12/13							
Feder, Bremssattel							
335 i	224 - 240	06/06→06/13	←		2	11.8116-0315.2 390447	ATE
335 i xDrive	225 - 240	11/08→12/13	→		2	11.8116-0296.1 390445	ATE
335 xi	225 - 240	03/07→02/10					
M3	309	06/07→06/13					
M3 GTS	331	03/07→06/13					
Führungshülzensatz, Bremssattel							
316 i	90	09/07→06/13	←			11.0101-5402.2 260009	ATE
318 i	105	03/10→12/13	←			11.0101-5402.2 260009	ATE
320 d	120 - 147	09/06→06/13	→			11.0101-5402.2 260009	ATE
320 d xDrive	120 - 147	09/08→06/13					
320 i	115 - 125	01/07→12/13					
323 i	140	04/06→02/12					
325 d	150 - 155	02/07→06/13					
325 i	150 - 160	06/06→10/13					
325 i xDrive	155 - 160	09/08→12/13					
325 xi	155 - 160	09/06→02/10					
328 i	172	06/06→06/13					
328 i xDrive	172	09/08→06/13					
328 xi	172	09/06→08/08					
330 i xDrive	200	03/10→06/13					
330 xi	190 - 200	09/06→02/10					
320 d	130	09/06→02/10	←	03/07→		11.0101-5402.2 260009	ATE
325 d	145	02/07→02/10	→	03/07→		11.0101-5402.2 260009	ATE
325 i	155	03/10→06/13	←	Motorcode: N53		11.0101-5402.2 260009	ATE
325 i xDrive	150	03/10→04/13	←	Motorcode: N52N		11.0101-5402.2 260009	ATE
			→			11.0101-5402.2 260009	ATE
330 d	170	03/06→08/08	←			11.0101-5402.2 260009	ATE
			←	Motorcode: M57		11.0101-6006.2 260098	ATE
			→			11.0101-5402.2 260009	ATE
330 d	180	01/09→06/13	←			11.0101-5402.2 260009	ATE
330 xd	170	03/06→08/08	←			11.0101-6006.2 260098	ATE
			→			11.0101-5402.2 260009	ATE
330 d xDrive	180	02/10→06/13	←	nicht für erhöhte Nutzlast		11.0101-5402.2 260009	ATE
			←	für erhöhte Nutzlast		11.0101-6006.2 260098	ATE
			→			11.0101-5402.2 260009	ATE
330 i	190 - 200	09/06→06/13	←	Motorcode: N52N		11.0101-5402.2 260009	ATE
			←	Motorcode: N53		11.0101-6006.2 260098	ATE
			→			11.0101-5402.2 260009	ATE
330 i	200	09/07→06/13	←	Motorcode: N52N		11.0101-5402.2 260009	ATE
			←	03/10→; Motorcode: N53		11.0101-5402.2 260009	ATE
			←	→ 02/10; Motorcode: N53		11.0101-6006.2 260098	ATE
			→			11.0101-5402.2 260009	ATE
330 xd	180	03/08→02/10	←	09/09→		11.0101-5402.2 260009	ATE
			←	→ 08/09		11.0101-6006.2 260098	ATE
			→			11.0101-5402.2 260009	ATE
335 d	210	03/06→03/13	←	09/06→		11.0101-6006.2 260098	ATE
			→	09/06→		11.0101-5402.2 260009	ATE
335 i	224 - 240	06/06→06/13	←			11.0101-6006.2 260098	ATE
335 i xDrive	225 - 240	11/08→12/13	→			11.0101-5402.2 260009	ATE
335 xi	225 - 240	03/07→02/10					
M3	309	06/07→06/13					
M3 GTS	331	03/07→06/13					
			→				









	kw			 	! #		
BMW - 3 Coupe (E92) 01/05→12/13							
Führungsbolzen, Bremsattel							
316 i	90	09/07→06/13	←		2	11.8171-0008.1 990049	ATE
318 i	105	03/10→12/13	←		2	11.8171-0008.1 990049	ATE
320 d	120	09/06→06/13	→		2	11.8171-0008.1 990049	ATE
	147						
320 d xDrive	120	09/08→06/13					
	147						
320 i	115	01/07→12/13					
	125						
323 i	140	04/06→02/12					
325 d	150	02/07→06/13					
	155						
325 i	150	06/06→10/13					
	160						
325 i xDrive	155	09/08→12/13					
	160						
325 xi	155	09/06→02/10					
	160						
330 i xDrive	200	03/10→06/13					
330 xi	190	09/06→02/10					
	200						
320 d	130	09/06→02/10		03/07→	2	11.8171-0008.1 990049	ATE
325 d	145	02/07→02/10	→	03/07→	2	11.8171-0008.1 990049	ATE
325 i	155	03/10→06/13	←	Motorcode: N53	2	11.8171-0008.1 990049	ATE
325 i xDrive	150	03/10→04/13	←	Motorcode: N52N	2	11.8171-0008.1 990049	ATE
			→		2	11.8171-0008.1 990049	ATE
328 i	172	06/06→06/13			2	11.8171-0008.1 990049	ATE
328 i xDrive	172	09/08→06/13	→		2	11.8171-0008.1 990049	ATE
328 xi	172	09/06→08/08	→		2	11.8171-0008.1 990049	ATE
330 d	170	03/06→08/08	←		2	11.8171-0008.1 990049	ATE
			←	Motorcode: M57		11.8171-0067.1 250153	ATE
			→		2	11.8171-0008.1 990049	ATE
330 d	180	01/09→06/13	←		2	11.8171-0008.1 990049	ATE
			←	09/09→		11.8171-0067.1 250153	ATE
			→		2	11.8171-0008.1 990049	ATE
330 d xDrive	180	02/10→06/13		für erhöhte Nutzlast		11.8171-0067.1 250153	ATE
			→		2	11.8171-0008.1 990049	ATE
330 i	190 - 200	09/06→06/13	←	Motorcode: N53	2	11.8171-0008.1 990049	ATE
			←	Motorcode: N52N	2	11.8171-0008.1 990049	ATE
			←	Motorcode: N53		11.8171-0067.1 250153	ATE
			→		2	11.8171-0008.1 990049	ATE
330 i	200	09/07→06/13		Motorcode: N52N	2	11.8171-0008.1 990049	ATE
			←	Motorcode: N53	2	11.8171-0008.1 990049	ATE
			←	→ 02/10; Motorcode: N53		11.8171-0067.1 250153	ATE
			→		2	11.8171-0008.1 990049	ATE
330 xd	170	03/06→08/08	←		2	11.8171-0008.1 990049	ATE
335 i	225 - 240	06/06→06/13	←			11.8171-0067.1 250153	ATE
335 i xDrive	225 - 240	11/08→12/13	→		2	11.8171-0008.1 990049	ATE
335 xi	225 - 240	03/07→02/10					
M3	309	06/07→06/13					
330 xd	180	03/08→02/10	←	→ 08/09	2	11.8171-0008.1 990049	ATE
			←	09/09→	2	11.8171-0008.1 990049	ATE
			←	→ 08/09		11.8171-0067.1 250153	ATE
			→		2	11.8171-0008.1 990049	ATE
335 d	210	03/06→03/13	←	09/06→		11.8171-0067.1 250153	ATE
			→	09/06→	2	11.8171-0008.1 990049	ATE
335 i	224	03/07→06/13	←		2	11.8171-0008.1 990049	ATE
			←			11.8171-0067.1 250153	ATE
M3 GTS	331	03/07→06/13			2	11.8171-0008.1 990049	ATE
						11.8171-0067.1 250153	ATE
→			→		2	11.8171-0008.1 990049	ATE

	kw			 	! #		
BMW - 3 Coupe (E92) 01/05→12/13							
 Bremsschlauch							
316 i	90	09/07→06/13	←		2	24.5174-0526.3 331365	L= 520
318 i	105	03/10→12/13	→	am Bremssattel	2	24.5125-0230.3 331277	L= 230
320 d	120 - 147	03/07→06/13	→			24.5137-0221.3 331302	L= 221
320 i	115 - 125	01/07→12/13	→		2	83.7850-0180.3 331054	L= 180
323 i	140	04/06→02/12					
325 d	150 - 155	02/07→06/13					
325 i	150 - 160	06/06→10/13					
328 i	172	06/06→06/13					
328 xi	172	09/06→08/08					
330 d	180	01/09→06/13					
330 i	190 - 200	09/06→06/13					
335 i	224 - 240	06/06→06/13					
320 d	130 - 145	09/06→02/10	←	03/07→	2	24.5174-0526.3 331365	L= 520
325 d	145	02/07→02/10	→	03/07→; am Bremssattel	2	24.5125-0230.3 331277	L= 230
			→	03/07→	2	24.5137-0221.3 331302	L= 221
			→	03/07→	2	83.7850-0180.3 331054	L= 180
320 d xDrive	120 - 147	09/08→06/13	←		2	24.5113-0440.3 331239	L= 440
325 i xDrive	150 - 160	09/08→12/13	→	am Bremssattel	2	24.5125-0230.3 331277	L= 230
325 xi	155 - 160	09/06→02/10	→		2	24.5137-0221.3 331302	L= 221
328 i xDrive	172	09/08→06/13					
330 d xDrive	180	02/10→06/13					
330 i xDrive	200	03/10→06/13					
330 xd	180	03/08→02/10					
330 xi	190 - 200	09/06→02/10					
335 i xDrive	225 - 240	11/08→12/13					
335 xi	225 - 240	03/07→02/10					
325 i xDrive	155	03/10→04/13	←		2	24.5113-0440.3 331239	L= 440
			→	am Bremssattel	2	24.5125-0230.3 331277	L= 230
			→		2	24.5137-0221.3 331302	L= 221
			→		2	83.7850-0180.3 331054	L= 180
330 d	170	03/06→08/08	←	09/06→	2	24.5174-0526.3 331365	L= 520
335 d	210	03/06→03/13	→	09/06→; am Bremssattel	2	24.5125-0230.3 331277	L= 230
			→	09/06→	2	24.5137-0221.3 331302	L= 221
			→	09/06→	2	83.7850-0180.3 331054	L= 180
330 xd	170	03/06→08/08	←	09/06→	2	24.5113-0440.3 331239	L= 440
			→	09/06→; am Bremssattel	2	24.5125-0230.3 331277	L= 230
			→	09/06→	2	24.5137-0221.3 331302	L= 221
			→	09/06→	2	83.7850-0180.3 331054	L= 180
M3	309	06/07→06/13	←		2	83.7751-0502.3 331109	L= 502
M3 GTS	331	03/07→06/13	→		2	83.7850-0180.3 331054	L= 180
BMW - 3 Gran Turismo (F34) 07/12→							
 Bremssattel							
318 d	100 - 110	03/13→	←	- Performance Parts; <input type="checkbox"/>		24.3541-1891.5 241603	BOS - Halter
320 i	120 - 135	03/13→	→	- Performance Parts; <input type="checkbox"/>		24.3421-1725.5 241535	- Halter
320 i xDrive	120 - 135	07/13→	→	- Performance Parts; <input type="checkbox"/>		24.3421-1726.5 241536	- Halter
320 d	120 - 147	03/13→	←	- Performance Parts; <input type="checkbox"/>		24.3571-1791.5 241267	BOS - Halter
320 d xDrive	120 - 147	07/13→	←	- Performance Parts; <input type="checkbox"/>		24.3571-1792.5 241268	BOS - Halter
325 d	155 - 165	07/13→02/18	→	- Performance Parts; <input type="checkbox"/>		24.3421-1725.5 241535	- Halter
328 i	180	03/13→06/16					
328 i xDrive	180	07/13→06/16					
330 i	185	07/16→					
330 i xDrive	183 - 185	07/16→					
320 i xDrive	135	11/12→06/16	←	03/13→; - Performance Parts; <input type="checkbox"/>		24.3541-1891.5 241603	BOS - Halter









	kw			 	! #		
BMW - 3 Gran Turismo (F34) 07/12→							
 Bremssattel							
320 i xDrive	135	11/12→06/16	➡	03/13→; - Performance Parts; 		24.3421-1725.5 241535	- Halter
			➡	03/13→; - Performance Parts; 		24.3421-1726.5 241536	- Halter
330 d	190	03/14→	⬅	- Performance Parts; 		24.3571-1791.5 241267	BOS - Halter
330 d xDrive	190	03/14→	⬅	- Performance Parts; 		24.3571-1792.5 241268	BOS - Halter
			➡	- Performance Parts; 		24.3421-1719.5 241411	- Halter
			➡	- Performance Parts; 		24.3421-1720.5 241412	- Halter
330 d	210	03/14→	⬅	09/15→; - Performance Parts; 		24.3571-1791.5 241267	BOS - Halter
330 d xDrive	210	03/14→	⬅	09/15→; - Performance Parts; 		24.3571-1792.5 241268	BOS - Halter
			➡	09/15→; - Performance Parts; 		24.3421-1719.5 241411	- Halter
			➡	09/15→; - Performance Parts; 		24.3421-1720.5 241412	- Halter
335 d xDrive	230	03/14→	➡	- Performance Parts; 		24.3421-1719.5 241411	- Halter
335 i	225 - 250	03/13→06/16	➡	- Performance Parts; 		24.3421-1720.5 241412	- Halter
335 i xDrive	225 - 250	03/13→06/16					
340 i	240 - 265	07/16→					
340 i xDrive	240 - 265	07/16→					
 Bremsschlauch							
318 d	100 - 110	03/13→	⬅		2	24.5169-0590.3 331422	L= 355
320 d	120 - 147	03/13→	➡		2	24.5125-0230.3 331277	L= 230
320 i	120 - 135	03/13→					
325 d	155 - 165	07/13→02/18					
328 i	180	03/13→06/16					
330 d	190	03/14→					
330 i	185	07/16→					
335 i	225 - 250	03/13→06/16					
340 i	240 - 265	07/16→					
320 d xDrive	120 - 147	07/13→	⬅	für Rechtslenker	2	24.5169-0590.3 331422	L= 355
320 i xDrive	120 - 135	07/13→	➡		2	24.5125-0230.3 331277	L= 230
328 i xDrive	180	07/13→06/16					
330 d xDrive	190	03/14→					
330 i xDrive	183 - 185	07/16→					
335 d xDrive	230	03/14→					
335 i xDrive	225 - 250	03/13→06/16					
340 i xDrive	240 - 265	07/16→					
320 i xDrive	135	11/12→06/16	⬅	03/13→; für Rechtslenker	2	24.5169-0590.3 331422	L= 355
			➡	03/13→	2	24.5125-0230.3 331277	L= 230
330 d	210	03/14→	⬅	09/15→	2	24.5169-0590.3 331422	L= 355
			➡	09/15→	2	24.5125-0230.3 331277	L= 230
330 d xDrive	210	03/14→	⬅	09/15→; für Rechtslenker	2	24.5169-0590.3 331422	L= 355
			➡	09/15→	2	24.5125-0230.3 331277	L= 230
BMW - 3 Touring (E36) 08/94→12/99							
 Bremssattel							
316 i	75	03/97→05/99	⬅	für erhöhte Nutzlast; 		24.3541-9587.5 240527	ATE - Halter
318 i	85	09/95→04/99	⬅	für erhöhte Nutzlast; 		24.3541-9588.5 240528	ATE - Halter
318 tds	66	03/95→04/99	⬅	nicht für erhöhte Nutzlast; 		24.3541-9667.5 240529	ATE - Halter
			⬅	nicht für erhöhte Nutzlast; 		24.3541-9668.5 240530	ATE - Halter
			➡			24.3381-9962.5 240520	ATE - Halter
320 i	110	01/95→04/99	⬅			24.3541-9587.5 240527	ATE - Halter
325 tds	105	03/95→04/99	⬅			24.3541-9588.5 240528	ATE - Halter
			➡			24.3381-9962.5 240520	ATE - Halter
323 i	125	12/95→04/99	⬅			24.3541-9587.5 240527	ATE - Halter
→							







	kw			 	! #		
BMW - 3 Touring (E36) 08/94→12/99							
 Bremssattel							
328 i	142	02/95→04/99	←	☐		24.3541-9588.5 240528	ATE - Halter
Halter, Bremssattel							
316 i	75	03/97→05/99	←		nicht für erhöhte Nutzlast	2 11.0230-0444.1 260104	ATE
318 i	85	09/95→04/99	←				
318 tds	66	03/95→04/99	←		für erhöhte Nutzlast	2 11.8170-0729.1 260107	ATE
320 i	110	01/95→04/99	←			2 11.8170-0729.1 260107	ATE
323 i	125	12/95→04/99	←				
325 tds	105	03/95→04/99	←				
328 i	142	02/95→04/99	←				
Feder, Bremssattel							
316 i	75	03/97→05/99				2 11.8116-0109.1 390495	ATE
318 i	85	09/95→04/99				11.8116-0206.1 390593	ATE
318 tds	66	03/95→04/99					
320 i	110	01/95→04/99	→			2 11.8116-0066.1 390577	ATE
323 i	125	12/95→04/99	→				
325 tds	105	03/95→04/99	→				
328 i	142	02/95→04/99	→				
Führungshülzensatz, Bremssattel							
316 i	75	03/97→05/99	←			11.0101-5402.2 260009	ATE
318 i	85	09/95→04/99	←				
318 tds	66	03/95→04/99	→			11.0101-5402.2 260009	ATE
320 i	110	01/95→04/99	→				
323 i	125	12/95→04/99	→				
325 tds	105	03/95→04/99	→				
328 i	142	02/95→04/99	→				
Führungsbolzen, Bremssattel							
316 i	75	03/97→05/99				2 11.8171-0008.1 990049	ATE
318 i	85	09/95→04/99					
318 tds	66	03/95→04/99					
320 i	110	01/95→04/99					
323 i	125	12/95→04/99					
325 tds	105	03/95→04/99					
328 i	142	02/95→04/99					
 Bremsschlauch							
316 i	75	03/97→05/99	←			2 24.5103-0430.3 331408	L= 430
318 i	85	09/95→04/99	←				
318 tds	66	03/95→04/99	→		+ ASR	2 24.5169-0458.3 331429	L= 460
320 i	110	01/95→04/99	→		am Bremssattel	2 24.5170-0201.3 331450	L= 201
323 i	125	12/95→04/99	→				
325 tds	105	03/95→04/99	→			2 24.5202-0204.3 331402	L= 200
328 i	142	02/95→04/99	→				
BMW - 3 Touring (E46) 06/99→07/05							
 Bremssattel							
316 i	85	03/02→02/05	←	☐		24.3541-9587.5 240527	ATE - Halter
318 d	85	10/02→02/05	←	☐		24.3541-9588.5 240528	ATE - Halter
318 i	85 - 105	10/99→07/05	←	☐			
	105		→	☐		24.3401-1703.5 240351	ATE - Halter
320 d	100 - 110	03/00→02/05	→	☐		24.3401-1704.5 240352	ATE - Halter
320 i	110 - 125	10/99→02/05	→	☐			
325 i	141	09/00→02/05	→	☐			
325 xi	141	09/00→02/05	→	☐			
328 i	142	06/99→05/00	→	☐			
330 d	135 - 150	10/99→02/05	←	☐		24.3571-1733.5 240349	ATE - Halter
330 i	150 - 170	06/00→02/05	←	☐		24.3571-1734.5 240350	ATE - Halter
			→	☐		24.3421-1705.5 240353	ATE - Halter
			→	☐		24.3421-1706.5 240354	ATE - Halter
330 xd	135	01/00→03/03	←	☐	06/00→;	24.3571-1733.5 240349	ATE - Halter
			←	☐	06/00→;	24.3571-1734.5 240350	ATE - Halter
			→	☐	06/00→;	24.3401-9951.5 240667	ATE - Halter
			→	☐	06/00→;	24.3401-9952.5 240668	ATE - Halter
330 xd	150	08/02→05/05	←	☐	03/03→ 02/05;	24.3571-1733.5 240349	ATE - Halter
			←	☐	03/03→ 02/05;	24.3571-1734.5 240350	ATE - Halter
			→	☐	03/03→ 02/05;	24.3401-9951.5 240667	ATE - Halter
			→	☐	03/03→ 02/05;	24.3401-9952.5 240668	ATE - Halter
→							







	kw			 	! #		
BMW - 3 Touring (E46) 06/99→07/05							
Bremssattel							
330 xi	170	06/00→02/05	←	☐		24.3571-1733.5 240349	ATE - Halter
			←	☐		24.3571-1734.5 240350	ATE - Halter
			→	☐		24.3401-9951.5 240667	ATE - Halter
			→	☐		24.3401-9952.5 240668	ATE - Halter
Halter, Bremssattel							
316 i 318 i	85 85 - 10/99→07/05 105	03/02→02/05 10/99→07/05	←			2 11.8170-0729.1 260107	ATE
320 d 320 i	100 110	03/00→09/01 10/99→09/00					
318 d	85	10/02→02/05	←	nicht für erhöhte Nutzlast		2 11.8170-0729.1 260107	ATE
			←	für erhöhte Nutzlast		2 11.8170-0730.1 260108	ATE
320 d 320 i	110 120 - 125	09/01→02/05 09/00→02/05	←			2 11.8170-0730.1 260108	ATE
325 i 325 xi 328 i	141 141 142	09/00→02/05 09/00→02/05 06/99→05/00					
Feder, Bremssattel							
316 i 318 d 318 i	85 85 - 10/99→07/05 105	03/02→02/05 10/99→07/05				2 11.8116-0109.1 390495 11.8116-0206.1 390593	ATE ATE
320 d 320 i	100 - 110 110 - 125	03/00→02/05 10/99→02/05	→			2 11.8116-0066.1 390577	ATE
325 i 325 xi 328 i	141 141 142	09/00→02/05 09/00→02/05 06/99→05/00					
330 d 330 i	135 - 150 170	10/99→02/05 06/00→02/05				2 11.8116-0273.1 390515 2 11.8116-0296.1 390445	ATE ATE
330 xd	135	01/00→03/03		06/00→		2 11.8116-0094.1 390504 11.8116-0273.1 390515	ATE ATE
330 xd	150	08/02→05/05		03/03→ 02/05		2 11.8116-0094.1 390504 11.8116-0273.1 390515	ATE ATE
330 xi	170	06/00→02/05	←			2 11.8116-0273.1 390515	ATE
			→			2 11.8116-0094.1 390504	ATE
Führungshülzensatz, Bremssattel							
316 i 318 d 318 i	85 85 - 10/99→07/05 105	03/02→02/05 10/99→07/05	←			11.0101-5402.2 260009	ATE
320 d 320 i	100 - 110 110 - 125	03/00→02/05 10/99→02/05	→				
325 i 325 xi 328 i 330 d	141 141 142 135 - 150	09/00→02/05 09/00→02/05 06/99→05/00 10/99→02/05					
330 i 330 xi	170 170	06/00→02/05 06/00→02/05					
330 xd	135	01/00→03/03	←	06/00→		11.0101-5402.2 260009	ATE
			→	06/00→		11.0101-5402.2 260009	ATE
330 xd	150	08/02→05/05	←	03/03→ 02/05		11.0101-5402.2 260009	ATE
			→	03/03→ 02/05		11.0101-5402.2 260009	ATE
Führungsbolzen, Bremssattel							
316 i 318 d 318 i	85 85 - 10/99→07/05 105	03/02→02/05 10/99→07/05				2 11.8171-0008.1 990049	ATE
320 d 320 i	100 - 110 110 - 125	03/00→02/05 10/99→02/05					
325 i →	141	09/00→02/05					







	kw			 	! #		
BMW - 3 Touring (E46) 06/99→07/05							
Führungsbolzen, Bremsattel							
325 xi	141	09/00→02/05			2	11.8171-0008.1	990049 ATE
328 i	142	06/99→05/00					
330 xi	170	06/00→02/05					
330 d	135 - 150	10/99→02/05			2	11.8171-0008.1	990049 ATE
330 i	170	06/00→02/05	➔		2	11.8171-0008.1	990049 ATE
330 xd	135	01/00→03/03		06/00→	2	11.8171-0008.1	990049 ATE
330 xd	150	08/02→05/05		03/03→ 02/05	2	11.8171-0008.1	990049 ATE
 Bremserschlauch							
316 i	85	03/02→02/05	←		2	83.6152-0406.3	330789 L= 405
318 d	85	10/02→02/05					
318 i	85 - 105	10/99→07/05	➔		2	24.5169-0458.3	331429 L= 460
320 d	100 - 110	03/00→02/05					
320 i	110 - 125	10/99→02/05					
325 i	141	09/00→02/05					
328 i	142	06/99→05/00					
330 d	135 - 150	10/99→02/05					
330 i	170	06/00→02/05					
325 xi	141	09/00→02/05	←		2	83.7752-0460.3	331337 L= 460
330 xi	170	06/00→02/05	➔		2	24.5169-0458.3	331429 L= 460
330 xd	135	01/00→03/03	←	06/00→	2	83.7752-0460.3	331337 L= 460
			➔	06/00→	2	24.5169-0458.3	331429 L= 460
330 xd	150	08/02→05/05	←	03/03→ 02/05	2	83.7752-0460.3	331337 L= 460
			➔	03/03→ 02/05	2	24.5169-0458.3	331429 L= 460
BMW - 3 Touring (E91) 12/04→12/12							
 Bremsattel							
316 d	85	09/09→06/12	←	☐		24.3541-9521.5	240723 ATE - Halter
316 i	90	09/08→06/12	←	☐		24.3541-9522.5	240724 ATE - Halter
			➔	☐		24.3421-9911.5	240948 ATE - Halter
			➔	☐		24.3421-9912.5	240949 ATE - Halter
318 d	90 - 105	09/05→06/12	←	☐		24.3571-9753.5	241092 ATE - Halter
318 i	95	01/06→08/07	←	☐		24.3571-9754.5	241093 ATE - Halter
320 i	120 - 125	02/07→12/12	➔	☐		24.3421-9911.5	240948 ATE - Halter
323 i	140	09/06→07/08	➔	☐		24.3421-9912.5	240949 ATE - Halter
318 i	100	09/07→03/12	←	☐	08/08→; nicht für erhöhte Nutzlast; ☐	24.3541-9521.5	240723 ATE - Halter
			←	☐	08/08→; nicht für erhöhte Nutzlast; ☐	24.3541-9522.5	240724 ATE - Halter
			←	☐	für erhöhte Nutzlast; ☐	24.3571-9753.5	241092 ATE - Halter
			←	☐	→ 07/08; nicht für erhöhte Nutzlast; Motorcode: N46N; ☐	24.3571-9753.5	241092 ATE - Halter
			←	☐	für erhöhte Nutzlast; ☐	24.3571-9754.5	241093 ATE - Halter
			←	☐	→ 07/08; nicht für erhöhte Nutzlast; Motorcode: N46N; ☐	24.3571-9754.5	241093 ATE - Halter
			➔	☐		24.3421-9911.5	240948 ATE - Halter
			➔	☐		24.3421-9912.5	240949 ATE - Halter
318 i	105	05/07→05/12	←	☐	03/08→; nicht für erhöhte Nutzlast; ☐	24.3541-9521.5	240723 ATE - Halter
			←	☐	03/08→; nicht für erhöhte Nutzlast; ☐	24.3541-9522.5	240724 ATE - Halter
			←	☐	für erhöhte Nutzlast; ☐	24.3571-9753.5	241092 ATE - Halter
			←	☐	→ 02/08; nicht für erhöhte Nutzlast; ☐	24.3571-9753.5	241092 ATE - Halter
			←	☐	für erhöhte Nutzlast; ☐	24.3571-9754.5	241093 ATE - Halter
			←	☐	→ 02/08; nicht für erhöhte Nutzlast; ☐	24.3571-9754.5	241093 ATE - Halter
			➔	☐		24.3421-9911.5	240948 ATE - Halter
			➔	☐		24.3421-9912.5	240949 ATE - Halter
320 d	110 - 147	12/04→06/12	←	☐	nicht für Behördenfahrzeuge; ☐	24.3571-9753.5	241092 ATE - Halter
320 d xDrive	120 - 147	02/08→06/12	←	☐	nicht für Behördenfahrzeuge; ☐	24.3571-9754.5	241093 ATE - Halter
			➔	☐	nicht für Behördenfahrzeuge; ☐	24.3421-9911.5	240948 ATE - Halter
			➔	☐	nicht für Behördenfahrzeuge; ☐	24.3421-9912.5	240949 ATE - Halter
→							



















	kw			 	! #		
BMW - 3 Touring (E91) 12/04→12/12							
 Bremssattel							
320 d	110 - 147	12/04→06/12	➔	für Behördenfahrzeuge; <input type="checkbox"/>		24.3441-9957.5 240671	ATE - Halter
320 d xDrive	120 - 147	02/08→06/12	➔	für Behördenfahrzeuge; <input type="checkbox"/>		24.3441-9958.5 240672	ATE - Halter
320 i	110 - 115	09/05→06/12	←	Motorcode: N46/N46N; <input type="checkbox"/>		24.3571-9753.5 241092	ATE - Halter
			←	Motorcode: N46/N46N; <input type="checkbox"/>		24.3571-9754.5 241093	ATE - Halter
			➔	<input type="checkbox"/>		24.3421-9911.5 240948	ATE - Halter
			➔	<input type="checkbox"/>		24.3421-9912.5 240949	ATE - Halter
323 i	130	04/06→06/07	←	09/06→; <input type="checkbox"/>		24.3571-9753.5 241092	ATE - Halter
			←	09/06→; <input type="checkbox"/>		24.3571-9754.5 241093	ATE - Halter
			➔	09/06→; <input type="checkbox"/>		24.3421-9911.5 240948	ATE - Halter
			➔	09/06→; <input type="checkbox"/>		24.3421-9912.5 240949	ATE - Halter
325 d	145 - 150	09/06→06/12	➔	<input type="checkbox"/>		24.3441-9957.5 240671	ATE - Halter
330 d	155 - 180	12/04→05/12	➔	<input type="checkbox"/>		24.3441-9958.5 240672	ATE - Halter
330 d xDrive	180	01/09→06/12					
330 i	190 - 200	08/05→06/12					
330 i xDrive	200	09/07→06/12					
330 xd	170	09/05→06/12					
330 xi	190 - 200	09/05→06/12					
335 d	210	09/06→06/12					
335 i	225 - 240	09/06→06/12					
335 i xDrive	225 - 240	09/08→06/12					
335 xi	225 - 240	03/07→08/08					
325 i	155 - 160	12/04→06/12	←	Motorcode: N52N/N53; nicht für erhöhte Nutzlast; <input type="checkbox"/>		24.3571-9753.5 241092	ATE - Halter
			←	Motorcode: N52N/N53; nicht für erhöhte Nutzlast; <input type="checkbox"/>		24.3571-9754.5 241093	ATE - Halter
			➔	nicht für erhöhte Nutzlast; <input type="checkbox"/>		24.3421-9911.5 240948	ATE - Halter
			➔	nicht für erhöhte Nutzlast; <input type="checkbox"/>		24.3421-9912.5 240949	ATE - Halter
			➔	für erhöhte Nutzlast; <input type="checkbox"/>		24.3441-9957.5 240671	ATE - Halter
			➔	für erhöhte Nutzlast; <input type="checkbox"/>		24.3441-9958.5 240672	ATE - Halter
325 i	160	12/04→08/08	←	Motorcode: N52N/N53/N52; nicht für erhöhte Nutzlast; <input type="checkbox"/>		24.3571-9753.5 241092	ATE - Halter
			←	Motorcode: N52N/N53/N52; nicht für erhöhte Nutzlast; <input type="checkbox"/>		24.3571-9754.5 241093	ATE - Halter
			➔	nicht für erhöhte Nutzlast; <input type="checkbox"/>		24.3421-9911.5 240948	ATE - Halter
			➔	nicht für erhöhte Nutzlast; <input type="checkbox"/>		24.3421-9912.5 240949	ATE - Halter
			➔	für erhöhte Nutzlast; <input type="checkbox"/>		24.3441-9957.5 240671	ATE - Halter
			➔	für erhöhte Nutzlast; <input type="checkbox"/>		24.3441-9958.5 240672	ATE - Halter
325 i	155	09/07→06/12	←	nicht für erhöhte Nutzlast; <input type="checkbox"/>		24.3571-9753.5 241092	ATE - Halter
			←	nicht für erhöhte Nutzlast; <input type="checkbox"/>		24.3571-9754.5 241093	ATE - Halter
			➔	nicht für erhöhte Nutzlast; <input type="checkbox"/>		24.3421-9911.5 240948	ATE - Halter
			➔	nicht für erhöhte Nutzlast; <input type="checkbox"/>		24.3421-9912.5 240949	ATE - Halter
			➔	für erhöhte Nutzlast; <input type="checkbox"/>		24.3441-9957.5 240671	ATE - Halter
			➔	für erhöhte Nutzlast; <input type="checkbox"/>		24.3441-9958.5 240672	ATE - Halter
325 i xDrive	155 - 160	09/08→06/12	←	Motorcode: N52N; nicht für erhöhte Nutzlast; <input type="checkbox"/>		24.3571-9753.5 241092	ATE - Halter
325 xi	155 - 160	08/05→08/08	←	Motorcode: N52N; nicht für erhöhte Nutzlast; <input type="checkbox"/>		24.3571-9754.5 241093	ATE - Halter
			➔	Motorcode: N52N; nicht für erhöhte Nutzlast; <input type="checkbox"/>		24.3421-9911.5 240948	ATE - Halter
			➔	Motorcode: N52N; nicht für erhöhte Nutzlast; <input type="checkbox"/>		24.3421-9912.5 240949	ATE - Halter
			➔	Motorcode: N52/N53; <input type="checkbox"/>		24.3441-9957.5 240671	ATE - Halter
			➔	Motorcode: N52N; für erhöhte Nutzlast; <input type="checkbox"/>		24.3441-9957.5 240671	ATE - Halter
			➔	Motorcode: N52/N53; <input type="checkbox"/>		24.3441-9958.5 240672	ATE - Halter
			➔	Motorcode: N52N; für erhöhte Nutzlast; <input type="checkbox"/>		24.3441-9958.5 240672	ATE - Halter
→							

	kW			 	! #		
BMW - 3 Touring (E91) 12/04→12/12							
Halter, Bremssattel							
316 d	85	09/09→06/12	➔		2	11.8170-0755.1 260119	ATE
316 i	90	09/08→06/12					
318 d	90 - 105	09/05→06/12	➔		2	11.8170-0755.1 260119	ATE
318 i	95 - 105	01/06→05/12					
320 i	110 - 125	09/05→12/12					
323 i	140	09/06→07/08					
320 d	110 - 147	12/04→06/12	➔	nicht für Behördenfahrzeuge	2	11.8170-0755.1 260119	ATE
320 d xDrive	120 - 147	02/08→06/12					
323 i	130	04/06→06/07	➔	09/06→	2	11.8170-0755.1 260119	ATE
325 i	155 - 160	12/04→06/12	➔	nicht für erhöhte Nutzlast	2	11.8170-0755.1 260119	ATE
325 i xDrive	155 - 160	09/08→06/12	➔	Motorcode: N52N; nicht für erhöhte Nutzlast	2	11.8170-0755.1 260119	ATE
325 xi	155 - 160	08/05→08/08					
Feder, Bremssattel							
316 d	85	09/09→06/12	➔		2	11.8116-0137.1 390612	ATE
316 i	90	09/08→06/12					
318 d	90 - 105	09/05→06/12	➔		2	11.8116-0066.1 390577	ATE
318 i	95	01/06→08/07					
320 i	120 - 125	02/07→12/12					
323 i	140	09/06→07/08					
318 i	100 - 105	05/07→05/12	➔	für erhöhte Nutzlast	2	11.8116-0137.1 390612	ATE
			➔	nicht für erhöhte Nutzlast	2	11.8116-0137.1 390612	ATE
			➔		2	11.8116-0066.1 390577	ATE
320 d	110 - 145	12/04→06/12	➔		2	11.8116-0137.1 390612	ATE
320 d xDrive	120 - 147	02/08→06/12	➔	nicht für Behördenfahrzeuge	2	11.8116-0066.1 390577	ATE
			➔	für Behördenfahrzeuge	2	11.8116-0296.1 390445	ATE
320 d	147	03/10→05/12			2	11.8116-0137.1 390612	ATE
			➔	nicht für Behördenfahrzeuge	2	11.8116-0066.1 390577	ATE
			➔	für Behördenfahrzeuge	2	11.8116-0296.1 390445	ATE
320 i	110 - 115	09/05→06/12		→ 05/12; Motorcode: N46N	2	11.8116-0137.1 390612	ATE
				→ 05/12; Motorcode: N46	2	11.8116-0137.1 390612	ATE
			➔	→ 08/07	2	11.8116-0066.1 390577	ATE
323 i	130	04/06→06/07		09/06→	2	11.8116-0137.1 390612	ATE
			➔	09/06→	2	11.8116-0066.1 390577	ATE
325 d	145 - 150	09/06→06/12	➔	nicht für Behördenfahrzeuge	2	11.8116-0137.1 390612	ATE
			➔	für Behördenfahrzeuge	2	11.8116-0315.2 390447	ATE
			➔		2	11.8116-0296.1 390445	ATE
325 i	155	12/04→06/12	➔		2	11.8116-0137.1 390612	ATE
			➔	nicht für erhöhte Nutzlast	2	11.8116-0066.1 390577	ATE
			➔	für erhöhte Nutzlast	2	11.8116-0296.1 390445	ATE
325 i	160	12/04→08/08	➔	für erhöhte Nutzlast	2	11.8116-0137.1 390612	ATE
			➔	Motorcode: N52N/N53/N52; nicht für erhöhte Nutzlast	2	11.8116-0137.1 390612	ATE
			➔	nicht für erhöhte Nutzlast	2	11.8116-0066.1 390577	ATE
			➔	für erhöhte Nutzlast	2	11.8116-0296.1 390445	ATE
325 i	160	09/07→06/12	➔	für erhöhte Nutzlast	2	11.8116-0137.1 390612	ATE
			➔	Motorcode: N52N/N53; nicht für erhöhte Nutzlast	2	11.8116-0137.1 390612	ATE
			➔	nicht für erhöhte Nutzlast	2	11.8116-0066.1 390577	ATE
			➔	für erhöhte Nutzlast	2	11.8116-0296.1 390445	ATE
325 i xDrive	155 - 160	09/08→06/12		Motorcode: N52N/N53/N52N	2	11.8116-0137.1 390612	ATE
			➔	Motorcode: N52N; nicht für erhöhte Nutzlast	2	11.8116-0066.1 390577	ATE
			➔	Motorcode: N52/N53	2	11.8116-0296.1 390445	ATE
			➔	Motorcode: N52N; für erhöhte Nutzlast	2	11.8116-0296.1 390445	ATE
➔							

	kW			 	! #			
BMW - 3 Touring (E91) 12/04→12/12								
Feder, Bremssattel								
325 xi	155 - 160	08/05→08/08	←	Motorcode: N52/N53	2	11.8116-0137.1	390612	ATE
			←	Motorcode: N52N	2	11.8116-0137.1	390612	ATE
			→	Motorcode: N52N; nicht für erhöhte Nutzlast	2	11.8116-0066.1	390577	ATE
			→	Motorcode: N52/N53	2	11.8116-0296.1	390445	ATE
			→	Motorcode: N52N; für erhöhte Nutzlast	2	11.8116-0296.1	390445	ATE
330 d	155	06/05→05/12	←	10/09→	2	11.8116-0137.1	390612	ATE
			←	→ 08/07	2	11.8116-0137.1	390612	ATE
			←	09/07→ 09/09	2	11.8116-0315.2	390447	ATE
			→		2	11.8116-0296.1	390445	ATE
330 d	170	12/04→08/08	←	→ 08/07	2	11.8116-0137.1	390612	ATE
			←	09/07→	2	11.8116-0315.2	390447	ATE
			→	06/05→	2	11.8116-0296.1	390445	ATE
330 d	180	02/08→05/12	←	nicht für erhöhte Nutzlast; 10/09→	2	11.8116-0137.1	390612	ATE
			←	→ 09/09; nicht für erhöhte Nutzlast	1	11.8116-0315.2	390447	ATE
			←	für erhöhte Nutzlast	2	11.8116-0315.2	390447	ATE
			→		2	11.8116-0296.1	390445	ATE
330 d xDrive	180	01/09→06/12	←	nicht für erhöhte Nutzlast; 10/09→	2	11.8116-0137.1	390612	ATE
			←	→ 09/09; nicht für erhöhte Nutzlast	2	11.8116-0315.2	390447	ATE
			←	für erhöhte Nutzlast	2	11.8116-0315.2	390447	ATE
			→		2	11.8116-0296.1	390445	ATE
330 i 330 xi	190 190	08/05→08/07 09/05→08/07	←		2	11.8116-0137.1	390612	ATE
			→		2	11.8116-0296.1	390445	ATE
330 i 330 i xDrive	200 200	03/07→06/12 09/07→06/12	←	10/09→	2	11.8116-0137.1	390612	ATE
			←	→ 09/09	2	11.8116-0315.2	390447	ATE
			→		2	11.8116-0296.1	390445	ATE
330 xd	170	09/05→06/12	←		2	11.8116-0137.1 11.8116-0315.2	390612 390447	ATE ATE
			→		2	11.8116-0296.1	390445	ATE
330 xi	200	09/07→06/12	←	10/09→		11.8116-0137.1	390612	ATE
			←	→ 09/09	2	11.8116-0315.2	390447	ATE
			→		2	11.8116-0296.1	390445	ATE
335 d 335 i	210 225 - 240	09/06→06/12 09/06→06/12	←		2	11.8116-0315.2	390447	ATE
			→		2	11.8116-0296.1	390445	ATE
335 i xDrive	225 - 240	09/08→06/12						
335 xi	225 - 240	03/07→08/08						
Führungshülzensatz, Bremssattel								
316 d 316 i	85 90	09/09→06/12 09/08→06/12	←			11.0101-5402.2	260009	ATE
			→			11.0101-5402.2	260009	ATE
318 d	90 - 105	09/05→06/12						
318 i 320 d	95 - 110 - 147	01/06→08/07 12/04→06/12						
320 d xDrive	120 - 147	02/08→06/12						
320 i	120 - 125	02/07→12/12						
323 i 325 i	140 - 155 - 160	09/06→07/08 12/04→06/12						
330 i 330 xi	190 190	08/05→08/07 09/05→08/07						
318 i	100 - 105	05/07→05/12	←	für erhöhte Nutzlast		11.0101-5402.2	260009	ATE
			←	nicht für erhöhte Nutzlast		11.0101-5402.2	260009	ATE
			→			11.0101-5402.2	260009	ATE
320 i	110 - 115	09/05→06/12	←	Motorcode: N46N		11.0101-5402.2	260009	ATE
			←	Motorcode: N46		11.0101-5402.2	260009	ATE
→								

	kw			 	! #		
BMW - 3 Touring (E91) 12/04→12/12							
Führungshülzensatz, Bremssattel							
320 i	110 - 115	09/05→06/12	➔			11.0101-5402.2 260009	ATE
323 i	130	04/06→06/07	➔	09/06→		11.0101-5402.2 260009	ATE
			➔	09/06→		11.0101-5402.2 260009	ATE
325 d	145 - 150	09/06→06/12	➔	nicht für Behördenfahrzeuge		11.0101-5402.2 260009	ATE
			➔	für Behördenfahrzeuge		11.0101-6006.2 260098	ATE
			➔			11.0101-5402.2 260009	ATE
325 i	160	09/07→06/12	➔	Motorcode: N52N/N53; nicht für erhöhte Nutzlast		11.0101-5402.2 260009	ATE
			➔	für erhöhte Nutzlast		11.0101-5402.2 260009	ATE
			➔			11.0101-5402.2 260009	ATE
325 i xDrive	155 - 160	09/08→06/12	➔	Motorcode: N53 B30 A		11.0101-5402.2 260009	ATE
			➔	Motorcode: N53 B30 A		11.0101-5402.2 260009	ATE
325 xi	155 - 160	08/05→08/08	➔	Motorcode: N52/N53		11.0101-5402.2 260009	ATE
			➔	Motorcode: N52N		11.0101-5402.2 260009	ATE
			➔	Motorcode: N52/N53		11.0101-5402.2 260009	ATE
			➔	Motorcode: N52N		11.0101-5402.2 260009	ATE
330 d	155	06/05→05/12	➔	→ 08/07		11.0101-5402.2 260009	ATE
			➔	10/09→		11.0101-5402.2 260009	ATE
			➔	09/07→ 09/09		11.0101-6006.2 260098	ATE
			➔			11.0101-5402.2 260009	ATE
330 d	170	12/04→08/08	➔	→ 08/07		11.0101-5402.2 260009	ATE
			➔	09/07→		11.0101-6006.2 260098	ATE
			➔			11.0101-5402.2 260009	ATE
330 d 330 d xDrive	180 180	02/08→05/12 01/09→06/12	➔	nicht für erhöhte Nutzlast		11.0101-5402.2 260009	ATE
			➔	für erhöhte Nutzlast		11.0101-6006.2 260098	ATE
			➔			11.0101-5402.2 260009	ATE
330 i 330 i xDrive	200 200	03/07→06/12 09/07→06/12	➔	10/09→		11.0101-5402.2 260009	ATE
			➔	→ 09/09		11.0101-6006.2 260098	ATE
			➔			11.0101-5402.2 260009	ATE
330 xd	170	09/05→06/12	➔			11.0101-5402.2 260009	ATE
			➔			11.0101-6006.2 260098	ATE
			➔			11.0101-5402.2 260009	ATE
330 xi	200	09/07→06/12	➔			11.0101-5402.2 260009	ATE
			➔	→ 09/09		11.0101-6006.2 260098	ATE
			➔			11.0101-5402.2 260009	ATE
335 d 335 i	210 225 - 240	09/06→06/12 09/06→06/12	➔			11.0101-6006.2 260098	ATE
			➔			11.0101-5402.2 260009	ATE
335 i xDrive	225 - 240	09/08→06/12	➔				
335 xi	225 - 240	03/07→08/08	➔				
Führungsbolzen, Bremssattel							
316 d	85	09/09→06/12	➔		2	11.8171-0008.1 990049	ATE
316 i	90	09/08→06/12	➔				
318 d	90 - 105	09/05→06/12	➔		2	11.8171-0008.1 990049	ATE
			➔				
318 i	95 - 100	01/06→03/12	➔				
320 d	110 - 147	12/04→06/12	➔				
320 d xDrive	120 - 147	02/08→06/12	➔				
320 i	120 - 125	02/07→12/12	➔				
323 i	140	09/06→07/08	➔				
325 i	155 - 160	12/04→06/12	➔				
			➔				
330 i	190	08/05→08/07	➔				
330 xi	190	09/05→08/07	➔				
318 i	105	05/07→05/12	➔	für erhöhte Nutzlast	2	11.8171-0008.1 990049	ATE
➔							

	kW			 	! #		
BMW - 3 Touring (E91) 12/04→12/12							
Führungsbolzen, Bremsattel							
318 i	105	05/07→05/12	←	nicht für erhöhte Nutzlast	2	11.8171-0008.1 990049	ATE
			→		2	11.8171-0008.1 990049	ATE
320 i	110 - 115	09/05→06/12	←	Motorcode: N46N	2	11.8171-0008.1 990049	ATE
			←	Motorcode: N46	2	11.8171-0008.1 990049	ATE
			→		2	11.8171-0008.1 990049	ATE
323 i	130	04/06→06/07		09/06→	2	11.8171-0008.1 990049	ATE
325 d	145 - 150	09/06→06/12	←		2	11.8171-0008.1 990049	ATE
			←	für Behördenfahrzeuge		11.8171-0067.1 250153	ATE
			→		2	11.8171-0008.1 990049	ATE
325 i	160	09/07→06/12	←	Motorcode: N52N/N53; nicht für erhöhte Nutzlast	2	11.8171-0008.1 990049	ATE
			←	für erhöhte Nutzlast	2	11.8171-0008.1 990049	ATE
			→	für erhöhte Nutzlast	2	11.8171-0008.1 990049	ATE
325 i xDrive	155 - 160	09/08→06/12	←	Motorcode: N52/N53/N25N	2	11.8171-0008.1 990049	ATE
			→	Motorcode: N52/N53/N25N	2	11.8171-0008.1 990049	ATE
325 xi	155 - 160	08/05→08/08	←	Motorcode: N52/N53	2	11.8171-0008.1 990049	ATE
			←	Motorcode: N52N	2	11.8171-0008.1 990049	ATE
			→	Motorcode: N52/N53	2	11.8171-0008.1 990049	ATE
			→	Motorcode: N52N; für erhöhte Nutzlast	2	11.8171-0008.1 990049	ATE
330 d	155	06/05→05/12		09/07→ 09/09		11.8171-0067.1 250153	ATE
			←		2	11.8171-0008.1 990049	ATE
			→		2	11.8171-0008.1 990049	ATE
330 d	170	12/04→08/08	←	→ 08/07	2	11.8171-0008.1 990049	ATE
			←	09/07→	2	11.8171-0008.1 990049	ATE
			←	09/07→		11.8171-0067.1 250153	ATE
			→		2	11.8171-0008.1 990049	ATE
330 d 330 d xDrive	180 180	02/08→05/12 01/09→06/12	←		2	11.8171-0008.1 990049	ATE
			←	für erhöhte Nutzlast		11.8171-0067.1 250153	ATE
			←	→ 09/09; nicht für erhöhte Nutzlast		11.8171-0067.1 250153	ATE
			→		2	11.8171-0008.1 990049	ATE
330 i 330 i xDrive 330 xi	200 200 200	03/07→06/12 09/07→06/12 09/07→06/12	←		2	11.8171-0008.1 990049	ATE
			←	→ 09/09		11.8171-0067.1 250153	ATE
			→		2	11.8171-0008.1 990049	ATE
330 xd 335 d 335 i	170 210 225 - 240	09/05→06/12 09/06→06/12 09/06→06/12	←		2	11.8171-0008.1 990049	ATE
			←			11.8171-0067.1 250153	ATE
335 i xDrive 335 xi	225 - 240 225 - 240	09/08→06/12 03/07→08/08	→		2	11.8171-0008.1 990049	ATE
Bremsschlauch							
316 d 318 d	85 105	09/09→06/12 09/07→06/12	←	→ 05/12	2	24.5174-0526.3 331365	L= 520
			→	→ 05/12	2	24.5125-0230.3 331277	L= 230
						83.7850-0180.3 331054	L= 180
			→	→ 05/12; am Bremsattel	2	24.5137-0221.3 331302	L= 221
316 i 318 d	90 90 - 100	09/08→06/12 09/05→06/12	←		2	24.5174-0526.3 331365	L= 520
			→		2	24.5125-0230.3 331277	L= 230
318 i	95 - 105	01/06→05/12				83.7850-0180.3 331054	L= 180
320 d	110 - 147	12/04→06/12	→	am Bremsattel	2	24.5137-0221.3 331302	L= 221
320 i	120 - 125	02/07→12/12					
323 i 325 d	140 145 - 150	09/06→07/08 09/06→06/12					
325 i	155 - 160	09/07→06/12					
330 d →	180	02/08→05/12					

	kw			 	! #		
BMW - 3 Touring (E91) 12/04→12/12							
 Bremsschlauch							
330 i	190 - 200	08/05→06/12	←		2	24.5174-0526.3 331365	L= 520
335 d	210	09/06→06/12	→		2	24.5125-0230.3 331277	L= 230
335 i	225 - 240	09/06→06/12	→			83.7850-0180.3 331054	L= 180
			→	am Bremssattel	2	24.5137-0221.3 331302	L= 221
320 d xDrive	120 - 147	02/08→06/12	←		2	24.5113-0440.3 331239	L= 440
325 i xDrive	155 - 160	09/08→06/12	→		2	24.5125-0230.3 331277	L= 230
325 xi	155 - 160	08/05→08/08	→	am Bremssattel	2	24.5137-0221.3 331302	L= 221
330 d xDrive	180	01/09→06/12					
330 i xDrive	200	09/07→06/12					
330 xd	170	09/05→06/12					
330 xi	190 - 200	09/05→06/12					
335 i xDrive	225 - 240	09/08→06/12					
335 xi	225 - 240	03/07→08/08					
320 i	110 - 115	09/05→06/12	←	→ 08/07	2	24.5174-0526.3 331365	L= 520
			→	→ 08/07	2	24.5125-0230.3 331277	L= 230
						83.7850-0180.3 331054	L= 180
			→	→ 08/07; am Bremssattel	2	24.5137-0221.3 331302	L= 221
323 i	130	04/06→06/07	←	09/06→	2	24.5174-0526.3 331365	L= 520
			→	09/06→	2	24.5125-0230.3 331277	L= 230
						83.7850-0180.3 331054	L= 180
			→	09/06→; am Bremssattel	2	24.5137-0221.3 331302	L= 221
325 i	155 - 160	12/04→12/10	←	07/05→	2	24.5174-0526.3 331365	L= 520
330 d	155 - 170	12/04→05/12	→		2	24.5125-0230.3 331277	L= 230
						83.7850-0180.3 331054	L= 180
			→	am Bremssattel	2	24.5137-0221.3 331302	L= 221
BMW - 3 Touring (F31) 07/12→06/19							
 Bremssattel							
316 d	85	11/12→06/19	←	- Performance Parts; <input type="checkbox"/>		24.3541-1891.5 241603	BOS - Halter
316 i	100	03/13→06/15	→	- Performance Parts; <input type="checkbox"/>		24.3421-1725.5 241535	- Halter
318 d	100 - 110	11/12→06/19	→	- Performance Parts; <input type="checkbox"/>		24.3421-1726.5 241536	- Halter
318 d xDrive	105 - 110	07/13→02/18					
318 i	100	07/15→06/19					
320 d	120	07/12→06/19					
320 i	120 - 135	11/12→06/19					
320 d	135 - 147	07/12→06/19	←	- Performance Parts; <input type="checkbox"/>		24.3571-1791.5 241267	BOS - Halter
320 d xDrive	120 - 147	03/13→06/19	←	- Performance Parts; <input type="checkbox"/>		24.3571-1792.5 241268	BOS - Halter
325 d	147 - 165	03/16→02/18	→	für Fahrzeuge mit verstärkter Bremse; <input type="checkbox"/>		24.3421-1719.5 241411	- Halter
			→	für Fahrzeuge mit verstärkter Bremse; <input type="checkbox"/>		24.3421-1720.5 241412	- Halter
			→	- Performance Parts; <input type="checkbox"/>		24.3421-1725.5 241535	- Halter
			→	- Performance Parts; <input type="checkbox"/>		24.3421-1726.5 241536	- Halter
320 i xDrive	120 - 135	03/13→06/19	←	- Performance Parts; <input type="checkbox"/>		24.3571-1791.5 241267	BOS - Halter
328 i	180	07/12→06/15	←	- Performance Parts; <input type="checkbox"/>		24.3571-1792.5 241268	BOS - Halter
328 i xDrive	180	03/13→06/16	→	- Performance Parts; <input type="checkbox"/>		24.3421-1725.5 241535	- Halter
330 i	185	07/15→06/19	→	- Performance Parts; <input type="checkbox"/>		24.3421-1726.5 241536	- Halter
330 i xDrive	185	07/15→06/19	→	- Performance Parts; <input type="checkbox"/>		24.3421-1726.5 241536	- Halter
325 d	155 - 160	03/13→02/16	←	04/13→; - Performance Parts; <input type="checkbox"/>		24.3571-1791.5 241267	BOS - Halter
			←	04/13→; - Performance Parts; <input type="checkbox"/>		24.3571-1792.5 241268	BOS - Halter
			→	04/13→; für Fahrzeuge mit verstärkter Bremse; <input type="checkbox"/>		24.3421-1719.5 241411	- Halter
			→	04/13→; für Fahrzeuge mit verstärkter Bremse; <input type="checkbox"/>		24.3421-1720.5 241412	- Halter
			→	04/13→; - Performance Parts; <input type="checkbox"/>		24.3421-1725.5 241535	- Halter
			→	04/13→; - Performance Parts; <input type="checkbox"/>		24.3421-1726.5 241536	- Halter
330 d	190	07/12→06/19	←	- Performance Parts; <input type="checkbox"/>		24.3571-1791.5 241267	BOS - Halter
330 d xDrive	190	03/13→06/19	←	- Performance Parts; <input type="checkbox"/>		24.3571-1792.5 241268	BOS - Halter
→							



BMW - 3 Touring (F31) 07/12→06/19

Bremssattel

330 d 330 d xDrive	190	07/12→06/19	➡	- Performance Parts; <input type="checkbox"/>	24.3421-1719.5	241411	- Halter
	190	03/13→06/19	➡	- Performance Parts; <input type="checkbox"/>	24.3421-1720.5	241412	- Halter
330 d 330 d xDrive	210	07/12→06/19	⬅	09/15→; - Performance Parts; <input type="checkbox"/>	24.3571-1791.5	241267	BOS - Halter
	210	03/13→06/19	⬅	09/15→; - Performance Parts; <input type="checkbox"/>	24.3571-1792.5	241268	BOS - Halter
			➡	09/15→; - Performance Parts; <input type="checkbox"/>	24.3421-1719.5	241411	- Halter
			➡	09/15→; - Performance Parts; <input type="checkbox"/>	24.3421-1720.5	241412	- Halter
335 d xDrive	230	11/13→06/19	➡	- Performance Parts; <input type="checkbox"/>	24.3421-1719.5	241411	- Halter
335 i	225 - 250	03/13→06/15	➡	- Performance Parts; <input type="checkbox"/>	24.3421-1720.5	241412	- Halter
335 i xDrive	225 - 250	03/13→06/15					
340 i	240 - 265	07/15→06/19					
340 i xDrive	240 - 265	07/15→06/19					

Bremsschlauch

316 d	85	11/12→06/19	⬅		2	24.5169-0590.3	331422	L= 355
316 i	100	03/13→06/15						
318 d	100 - 110	11/12→06/19	➡		2	24.5125-0230.3	331277	L= 230
318 d xDrive	105 - 110	07/13→02/18						
318 i	100	07/15→06/19						
320 d	120 - 147	07/12→06/19						
320 d xDrive	120 - 147	03/13→06/19						
320 i	120 - 135	11/12→06/19						
320 i xDrive	120 - 135	03/13→06/19						
325 d	165	03/16→02/18						
328 i	180	07/12→06/15						
328 i xDrive	180	03/13→06/16						
330 d	190	07/12→06/19						
330 d xDrive	190	03/13→06/19						
330 i	185	07/15→06/19						
330 i xDrive	185	07/15→06/19						
335 d xDrive	230	11/13→06/19						
335 i	225 - 250	03/13→06/15						
335 i xDrive	225 - 250	03/13→06/15						
340 i	240 - 265	07/15→06/19						
340 i xDrive	240 - 265	07/15→06/19						
325 d	155 - 160	03/13→02/16	⬅	04/13→	2	24.5169-0590.3	331422	L= 355
			➡	04/13→	2	24.5125-0230.3	331277	L= 230
330 d	210	07/12→06/19	⬅	09/15→	2	24.5169-0590.3	331422	L= 355
330 d xDrive	210	03/13→06/19	➡	09/15→	2	24.5125-0230.3	331277	L= 230











BMW - 3 Touring Van (F31) 07/12→06/19

Bremssattel

330 d 330 d xDrive	190	07/12→06/19	⬅	- Performance Parts; <input type="checkbox"/>	24.3571-1791.5	241267	BOS - Halter
	190	03/13→06/19	⬅	- Performance Parts; <input type="checkbox"/>	24.3571-1792.5	241268	BOS - Halter
			➡	- Performance Parts; <input type="checkbox"/>	24.3421-1719.5	241411	- Halter
			➡	- Performance Parts; <input type="checkbox"/>	24.3421-1720.5	241412	- Halter
330 i	185	07/15→06/19	⬅	- Performance Parts; <input type="checkbox"/>	24.3571-1791.5	241267	BOS - Halter
			⬅	- Performance Parts; <input type="checkbox"/>	24.3571-1792.5	241268	BOS - Halter
			➡	- Performance Parts; <input type="checkbox"/>	24.3421-1725.5	241535	- Halter
			➡	- Performance Parts; <input type="checkbox"/>	24.3421-1726.5	241536	- Halter
340 i	240	07/15→06/19	➡	- Performance Parts; <input type="checkbox"/>	24.3421-1719.5	241411	- Halter
			➡	- Performance Parts; <input type="checkbox"/>	24.3421-1720.5	241412	- Halter

Bremsschlauch

330 d	190	07/12→06/19	⬅		2	24.5169-0590.3	331422	L= 355
330 d xDrive	190	03/13→06/19						
330 i	185	07/15→06/19						

	kW					! #		
BMW - 3 Touring Van (F31) 07/12→06/19								
 Bremsschlauch								
340 i	240	07/15→06/19	➔			2	24.5125-0230.3 331277	L= 230
BMW - 4 Cabriolet (F33, F83) 10/13→08/20								
 Bremssattel								
420 d	120 - 151	10/13→07/20	←	- Performance Parts; <input type="checkbox"/>			24.3571-1791.5 241267	BOS - Halter
425 d	155 - 165	07/14→02/18	←	- Performance Parts; <input type="checkbox"/>			24.3571-1792.5 241268	BOS - Halter
428 i	180	11/13→02/17	➔	- Performance Parts; <input type="checkbox"/>			24.3421-1725.5 241535	- Halter
428 i xDrive	180	03/14→02/16	➔	- Performance Parts; <input type="checkbox"/>			24.3421-1726.5 241536	- Halter
430 i	185	03/16→07/20						
430 i xDrive	185	03/16→07/20						
420 i	120 - 135	07/14→07/20	←	- Performance Parts; <input type="checkbox"/>			24.3541-1891.5 241603	BOS - Halter
425 i	135	06/17→07/20	➔	- Performance Parts; <input type="checkbox"/>			24.3421-1725.5 241535	- Halter
			➔	- Performance Parts; <input type="checkbox"/>			24.3421-1726.5 241536	- Halter
430 d	190 - 210	07/14→07/20	←	- Performance Parts; <input type="checkbox"/>			24.3571-1791.5 241267	BOS - Halter
			←	- Performance Parts; <input type="checkbox"/>			24.3571-1792.5 241268	BOS - Halter
			➔	- Performance Parts; <input type="checkbox"/>			24.3421-1719.5 241411	- Halter
			➔	- Performance Parts; <input type="checkbox"/>			24.3421-1720.5 241412	- Halter
435 d xDrive	230	07/14→07/20	➔	- Performance Parts; <input type="checkbox"/>			24.3421-1719.5 241411	- Halter
435 i	225 - 250	11/13→02/16	➔	- Performance Parts; <input type="checkbox"/>			24.3421-1720.5 241412	- Halter
435 i xDrive	225 - 250	07/14→02/16						
440 i	240 - 265	03/16→07/20						
440 i xDrive	240 - 265	03/16→07/20						
 Bremsschlauch								
420 d	120 - 151	10/13→07/20	←			2	24.5169-0590.3 331422	L= 355
420 i	120 - 135	07/14→07/20	➔			2	24.5125-0230.3 331277	L= 230
425 d	155 - 165	07/14→02/18						
425 i	135	06/17→07/20						
428 i	180	11/13→02/17						
428 i xDrive	180	03/14→02/16						
430 d	190 - 210	07/14→07/20						
430 i	185	03/16→07/20						
430 i xDrive	185	03/16→07/20						
435 d xDrive	230	07/14→07/20						
435 i	225 - 250	11/13→02/16						
435 i xDrive	225 - 250	07/14→02/16						
440 i	240 - 265	03/16→07/20						
440 i xDrive	240 - 265	03/16→07/20						
BMW - 4 Coupe (F32, F82) 07/13→06/20								
 Bremssattel								
418 d	100 - 110	03/15→10/17	←	- Performance Parts; <input type="checkbox"/>			24.3541-1891.5 241603	BOS - Halter
418 i	100	03/16→06/20	➔	- Performance Parts; <input type="checkbox"/>			24.3421-1725.5 241535	- Halter
420 i	120 - 135	11/13→06/20	➔	- Performance Parts; <input type="checkbox"/>			24.3421-1726.5 241536	- Halter
420 i xDrive	120 - 135	11/13→06/20						
425 i	135	06/17→06/20						
420 d	120 - 147	07/13→06/20	←	- Performance Parts; <input type="checkbox"/>			24.3571-1791.5 241267	BOS - Halter
420 d xDrive	120 - 147	11/13→06/20	←	- Performance Parts; <input type="checkbox"/>			24.3571-1792.5 241268	BOS - Halter
425 d	155 - 165	03/14→10/17	➔	- Performance Parts; <input type="checkbox"/>			24.3421-1725.5 241535	- Halter
			➔	- Performance Parts; <input type="checkbox"/>			24.3421-1726.5 241536	- Halter
428 i	180	07/13→02/17						
428 i xDrive	180	07/13→02/16						
430 i	183 - 185	03/16→06/20						
430 i xDrive	183 - 185	03/16→06/20						
➔								

BMW - 4 Coupe (F32, F82) 07/13→06/20

Bremssattel

430 d	190 - 210	11/13→06/20	←	- Performance Parts; <input type="checkbox"/>	24.3571-1791.5	241267	BOS - Halter
430 d xDrive	190 - 210	03/14→06/20	←	- Performance Parts; <input type="checkbox"/>	24.3571-1792.5	241268	BOS - Halter
			→	- Performance Parts; <input type="checkbox"/>	24.3421-1719.5	241411	- Halter
			→	- Performance Parts; <input type="checkbox"/>	24.3421-1720.5	241412	- Halter
			→	- Performance Parts; <input type="checkbox"/>	24.3421-1719.5	241411	- Halter
435 d xDrive	230	11/13→06/20	→	- Performance Parts; <input type="checkbox"/>	24.3421-1719.5	241411	- Halter
435 i	225 - 250	07/13→02/16	→	- Performance Parts; <input type="checkbox"/>	24.3421-1720.5	241412	- Halter
435 i xDrive	225 - 250	07/13→02/16					
440 i	240 - 265	03/16→06/20					
440 i xDrive	240 - 265	03/16→06/20					

Bremsschlauch

418 d	100 - 110	03/15→10/17	←		2	24.5169-0590.3	331422	L= 355
418 i	100	03/16→06/20	→		2	24.5125-0230.3	331277	L= 230
420 d	120 - 147	07/13→06/20						
420 d xDrive	120 - 147	11/13→06/20						
420 i	120 - 135	11/13→06/20						
420 i xDrive	120 - 135	11/13→06/20						
425 d	155 - 165	03/14→10/17						
425 i	135	06/17→06/20						
428 i	180	07/13→02/17						
428 i xDrive	180	07/13→02/16						
430 d	190 - 210	11/13→06/20						
430 d xDrive	190 - 210	03/14→06/20						
430 i	183 - 185	03/16→06/20						
430 i xDrive	183 - 185	03/16→06/20						
435 d xDrive	230	11/13→06/20						
435 i	225 - 250	07/13→02/16						
435 i xDrive	225 - 250	07/13→02/16						
440 i	240 - 265	03/16→06/20						
440 i xDrive	240 - 265	03/16→06/20						

BMW - 4 Gran Coupe (F36) 03/14→05/21

Bremssattel

418 d	100 - 110	03/14→12/20	←	- Performance Parts; <input type="checkbox"/>	24.3541-1891.5	241603	BOS - Halter
418 i	100	07/15→12/20	→	- Performance Parts; <input type="checkbox"/>	24.3421-1725.5	241535	- Halter
420 d	120 - 147	03/14→12/20	→	- Performance Parts; <input type="checkbox"/>	24.3421-1726.5	241536	- Halter
420 i	120 - 135	03/14→05/21					
420 i xDrive	120 - 135	07/14→05/21					
425 i	135	06/17→12/20					
420 d	140	03/15→12/20	←	- Performance Parts; <input type="checkbox"/>	24.3571-1791.5	241267	BOS - Halter
420 d xDrive	120 - 147	03/14→12/20	←	- Performance Parts; <input type="checkbox"/>	24.3571-1792.5	241268	BOS - Halter
425 d	155 - 165	03/16→02/18	→	- Performance Parts; <input type="checkbox"/>	24.3421-1725.5	241535	- Halter
428 i	180	03/14→06/16	→	- Performance Parts; <input type="checkbox"/>	24.3421-1726.5	241536	- Halter
428 i xDrive	180	03/14→02/16					
430 i	185	03/16→05/21					
430 i xDrive	183 - 185	03/16→05/21					
430 d	190 - 210	07/14→12/20	←	- Performance Parts; <input type="checkbox"/>	24.3571-1791.5	241267	BOS - Halter
430 d xDrive	190 - 210	07/14→12/20	←	- Performance Parts; <input type="checkbox"/>	24.3571-1792.5	241268	BOS - Halter
			→	- Performance Parts; <input type="checkbox"/>	24.3421-1719.5	241411	- Halter
			→	- Performance Parts; <input type="checkbox"/>	24.3421-1720.5	241412	- Halter
			→	- Performance Parts; <input type="checkbox"/>	24.3421-1719.5	241411	- Halter
435 d xDrive	230	07/14→12/20	→	- Performance Parts; <input type="checkbox"/>	24.3421-1719.5	241411	- Halter
→							

BMW - 4 Gran Coupe (F36) 03/14→05/21

 **Bremssattel**

435 i	225 - 250	03/14→02/16	➔	- Performance Parts; <input type="checkbox"/>		24.3421-1720.5 241412	- Halter
435 i xDrive	225 - 250	07/14→02/16					
440 i	240 - 265	03/16→05/21					
440 i xDrive	240 - 265	03/16→05/21					

 **Bremsschlauch**







418 d	100 - 110	03/14→12/20	←		2	24.5169-0590.3 331422	L= 355
418 i	100	07/15→12/20	➔		2	24.5125-0230.3 331277	L= 230
420 d	120 - 147	03/14→12/20				24.5137-0221.3 331302	L= 221
420 d xDrive	120 - 147	03/14→12/20					
420 i	120 - 135	03/14→05/21					
420 i xDrive	120 - 135	07/14→05/21					
425 d	155 - 165	03/16→02/18					
425 i	135	06/17→12/20					
428 i	180	03/14→06/16					
428 i xDrive	180	03/14→02/16					
430 d	190 - 210	07/14→12/20					
430 d xDrive	190 - 210	07/14→12/20					
430 i	185	03/16→05/21					
430 i xDrive	183 - 185	03/16→05/21					
435 d xDrive	230	07/14→12/20					
435 i	225 - 250	03/14→02/16					
435 i xDrive	225 - 250	07/14→02/16					
440 i	240 - 265	03/16→05/21					
440 i xDrive	240 - 265	03/16→05/21					







BMW - 5 (E39) 09/95→07/03







 **Bremssattel**

520 d	100	02/00→06/03	←	04/00→; für Behördenfahrzeuge; <input type="checkbox"/>		24.3601-1713.5 240355	ATE - Halter
525 d	120	02/00→06/03	←	04/00→; für Behördenfahrzeuge; <input type="checkbox"/>		24.3601-1714.5 240356	ATE - Halter
520 i	100	01/96→06/03	←	04/00→; für Behördenfahrzeuge; <input type="checkbox"/>		24.3601-1713.5 240355	ATE - Halter
			←	→ 03/00; für Behördenfahrzeuge; <input type="checkbox"/>		24.3601-1713.5 240355	ATE - Halter
			←	04/00→; für Behördenfahrzeuge; <input type="checkbox"/>		24.3601-1714.5 240356	ATE - Halter
			←	→ 03/00; für Behördenfahrzeuge; <input type="checkbox"/>		24.3601-1714.5 240356	ATE - Halter
			←	03/96→ 03/00; für Behördenfahrzeuge; <input type="checkbox"/>		24.3601-1713.5 240355	ATE - Halter
520 i	110	01/96→06/03	←	04/00→; für Behördenfahrzeuge; <input type="checkbox"/>		24.3601-1713.5 240355	ATE - Halter
			←	03/96→ 03/00; für Behördenfahrzeuge; <input type="checkbox"/>		24.3601-1714.5 240356	ATE - Halter
			←	04/00→; für Behördenfahrzeuge; <input type="checkbox"/>		24.3601-1714.5 240356	ATE - Halter
			←	für Behördenfahrzeuge; <input type="checkbox"/>		24.3601-1713.5 240355	ATE - Halter
520 i	120 - 125	09/00→06/03	←	für Behördenfahrzeuge; <input type="checkbox"/>		24.3601-1714.5 240356	ATE - Halter
			←	für Behördenfahrzeuge; <input type="checkbox"/>		24.3601-1713.5 240355	ATE - Halter
525 i	141	09/00→06/03	←	10/00→; für Behördenfahrzeuge; <input type="checkbox"/>		24.3601-1713.5 240355	ATE - Halter
			←	10/00→; für Behördenfahrzeuge; <input type="checkbox"/>		24.3601-1714.5 240356	ATE - Halter
530 d	142	09/98→06/03	←	10/00→; <input type="checkbox"/>		24.3601-1713.5 240355	ATE - Halter
			←	10/00→; <input type="checkbox"/>		24.3601-1714.5 240356	ATE - Halter
535 i	180	09/98→06/03	←	→ 03/00; <input type="checkbox"/>		24.3601-1713.5 240355	ATE - Halter
			←	04/00→; <input type="checkbox"/>		24.3601-1713.5 240355	ATE - Halter
			←	→ 03/00; <input type="checkbox"/>		24.3601-1714.5 240356	ATE - Halter
			←	04/00→; <input type="checkbox"/>		24.3601-1714.5 240356	ATE - Halter
540 i	210	03/96→06/03	←	05/96→ 03/00; <input type="checkbox"/>		24.3601-1713.5 240355	ATE - Halter
			←	04/00→; <input type="checkbox"/>		24.3601-1713.5 240355	ATE - Halter
→							



	kw			 	! #		
BMW - 5 (E39) 09/95→07/03							
Bremssattel							
540 i	210	03/96→06/03	←	05/96→ 03/00; ☐		24.3601-1714.5 240356	ATE - Halter
			←	04/00→; ☐		24.3601-1714.5 240356	ATE - Halter
Feder, Bremssattel							
520 d	100	02/00→06/03	←	04/00→; nicht für Behördenfahrzeuge	2	11.8116-0239.2 390510	ATE
525 d	120	02/00→06/03	←	04/00→; für Behördenfahrzeuge	2	11.8116-0290.2 390520	ATE
			→	04/00→	2	11.8116-0168.1 390499	ATE
520 i	100	01/96→06/03	←	→ 03/00; für Behördenfahrzeuge	2	11.8116-0197.1 390523	ATE
			←	nicht für Behördenfahrzeuge	2	11.8116-0239.2 390510	ATE
			←	04/00→; für Behördenfahrzeuge	2	11.8116-0290.2 390520	ATE
			→		2	11.8116-0168.1 390499	ATE
520 i	110	01/96→06/03	←	03/96→ 03/00; für Behördenfahrzeuge	2	11.8116-0197.1 390523	ATE
			←	11/96→; nicht für Behördenfahrzeuge	2	11.8116-0239.2 390510	ATE
			←	03/96→ 10/96; nicht für Behördenfahrzeuge	2	11.8116-0239.2 390510	ATE
			←	04/00→; für Behördenfahrzeuge	2	11.8116-0290.2 390520	ATE
			→	03/96→	2	11.8116-0168.1 390499	ATE
520 i	120 - 125	09/00→06/03	←	nicht für Behördenfahrzeuge	2	11.8116-0239.2 390510	ATE
			←	für Behördenfahrzeuge	2	11.8116-0290.2 390520	ATE
			→		2	11.8116-0168.1 390499	ATE
523 i	125	09/95→08/00	←	12/95→ 10/96	2	11.8116-0239.2 390510	ATE
			←	11/96→	2	11.8116-0239.2 390510	ATE
			→	12/95→ 08/98	2	11.8116-0168.1 390499	ATE
			→	09/98→	2	11.8116-0168.1 390499	ATE
525 i	141	09/00→06/03	←	10/00→; nicht für Behördenfahrzeuge	2	11.8116-0239.2 390510	ATE
			←	10/00→; für Behördenfahrzeuge	2	11.8116-0290.2 390520	ATE
			→	10/00→	2	11.8116-0168.1 390499	ATE
525 td	85	01/97→06/03	←	→ 09/00	2	11.8116-0239.2 390510	ATE
			→	→ 09/00	2	11.8116-0168.1 390499	ATE
525 tds	105	01/96→06/03	←	11/96→ 09/00	2	11.8116-0239.2 390510	ATE
			←	02/96→ 10/96	2	11.8116-0239.2 390510	ATE
			→	02/96→ 09/00	2	11.8116-0168.1 390499	ATE
528 i	142	09/95→08/00	←	12/95→ 10/96	2	11.8116-0239.2 390510	ATE
			←	11/96→	2	11.8116-0239.2 390510	ATE
			→	12/95→	2	11.8116-0168.1 390499	ATE
530 d	135	08/98→09/00	←	09/98→	2	11.8116-0239.2 390510	ATE
			→	09/98→	2	11.8116-0168.1 390499	ATE
530 d	142	09/98→06/03	←	→ 09/00	2	11.8116-0239.2 390510	ATE
			←	10/00→	2	11.8116-0290.2 390520	ATE
			→		2	11.8116-0168.1 390499	ATE
530 i	170	09/00→06/03	←	10/00→	2	11.8116-0290.2 390520	ATE
			→	10/00→	2	11.8116-0168.1 390499	ATE
535 i	180	09/98→06/03	←	→ 03/00	2	11.8116-0197.1 390523	ATE
			←	04/00→	2	11.8116-0290.2 390520	ATE
			→		2	11.8116-0168.1 390499	ATE
540 i	210	03/96→06/03	←	05/96→ 03/00	2	11.8116-0197.1 390523	ATE
			←	04/00→	2	11.8116-0290.2 390520	ATE
			→	05/96→	2	11.8116-0168.1 390499	ATE
M5	294	10/98→06/03	←		2	11.8116-0197.1 390523	ATE
			→		2	11.8116-0296.1 390445	ATE
Führungshülzensatz, Bremssattel							
520 d	100	02/00→06/03	←	04/00→		11.0101-5402.2 260009	ATE
525 d	120	02/00→06/03	→	04/00→		11.0101-5402.2 260009	ATE
→							

	kW			 	! #			
BMW - 5 (E39) 09/95→07/03								
Führungshülzensatz, Bremsattel								
520 i	100	01/96→06/03	←	04/00→; für Behördenfahrzeuge		11.0101-5402.2	260009	ATE
			←	nicht für Behördenfahrzeuge		11.0101-5402.2	260009	ATE
			←	→ 03/00; für Behördenfahrzeuge		11.0101-5402.2	260009	ATE
			→			11.0101-5402.2	260009	ATE
520 i	110	01/96→06/03	←	03/96→ 10/96; nicht für Behördenfahrzeuge		11.0101-5402.2	260009	ATE
			←	03/96→ 03/00; für Behördenfahrzeuge		11.0101-5402.2	260009	ATE
			←	04/00→; für Behördenfahrzeuge		11.0101-5402.2	260009	ATE
			←	11/96→; nicht für Behördenfahrzeuge		11.0101-5402.2	260009	ATE
			→	03/96→		11.0101-5402.2	260009	ATE
520 i	120 - 125	09/00→06/03	←	für Behördenfahrzeuge		11.0101-5402.2	260009	ATE
			←	nicht für Behördenfahrzeuge		11.0101-5402.2	260009	ATE
			→			11.0101-5402.2	260009	ATE
523 i	125	09/95→08/00	←	12/95→ 10/96		11.0101-5402.2	260009	ATE
			←	11/96→		11.0101-5402.2	260009	ATE
			→	12/95→ 08/98		11.0101-5402.2	260009	ATE
			→	09/98→		11.0101-5402.2	260009	ATE
525 i 530 i	141 170	09/00→06/03 09/00→06/03	←	10/00→		11.0101-5402.2	260009	ATE
			→	10/00→		11.0101-5402.2	260009	ATE
525 td	85	01/97→06/03	←	→ 09/00		11.0101-5402.2	260009	ATE
			→	→ 09/00		11.0101-5402.2	260009	ATE
525 tds	105	01/96→06/03	←	02/96→ 10/96		11.0101-5402.2	260009	ATE
			←	11/96→ 09/00		11.0101-5402.2	260009	ATE
			→	02/96→ 09/00		11.0101-5402.2	260009	ATE
528 i	142	09/95→08/00	←	12/95→ 10/96		11.0101-5402.2	260009	ATE
			←	11/96→		11.0101-5402.2	260009	ATE
			→	12/95→		11.0101-5402.2	260009	ATE
530 d	135	08/98→09/00	←	09/98→		11.0101-5402.2	260009	ATE
			→	09/98→		11.0101-5402.2	260009	ATE
530 d	142	09/98→06/03	←	→ 09/00		11.0101-5402.2	260009	ATE
			←	10/00→		11.0101-5402.2	260009	ATE
			→			11.0101-5402.2	260009	ATE
535 i	180	09/98→06/03	←	→ 03/00		11.0101-5402.2	260009	ATE
			←	04/00→		11.0101-5402.2	260009	ATE
			→			11.0101-5402.2	260009	ATE
540 i	210	03/96→06/03	←	05/96→ 03/00		11.0101-5402.2	260009	ATE
			←	04/00→		11.0101-5402.2	260009	ATE
			→	05/96→		11.0101-5402.2	260009	ATE
M5	294	10/98→06/03	←			11.0101-5402.2	260009	ATE
			→			11.0101-5402.2	260009	ATE
Führungsbolzen, Bremsattel								
520 d 525 d	100 120	02/00→06/03 02/00→06/03	←	04/00→	2	11.8171-0008.1	990049	ATE
			→	04/00→	2	11.8171-0008.1	990049	ATE
520 i	100	01/96→06/03		→ 03/00; für Behördenfahrzeuge	2	11.8171-0008.1	990049	ATE
			←	04/00→; für Behördenfahrzeuge	2	11.8171-0008.1	990049	ATE
			←	nicht für Behördenfahrzeuge	2	11.8171-0008.1	990049	ATE
			→		2	11.8171-0008.1	990049	ATE
520 i	110	01/96→06/03		03/96→ 03/00; für Behördenfahrzeuge	2	11.8171-0008.1	990049	ATE
			←	04/00→; für Behördenfahrzeuge	2	11.8171-0008.1	990049	ATE
			←	11/96→; nicht für Behördenfahrzeuge	2	11.8171-0008.1	990049	ATE
			←	03/96→ 10/96; nicht für Behördenfahrzeuge	2	11.8171-0008.1	990049	ATE
			→	03/96→	2	11.8171-0008.1	990049	ATE
→								

	kw			 	! #		
BMW - 5 (E39) 09/95→07/03							
Führungsbolzen, Bremsattel							
520 i	120 - 125	09/00→06/03	←	für Behördenfahrzeuge	2	11.8171-0008.1 990049	ATE
			←	nicht für Behördenfahrzeuge	2	11.8171-0008.1 990049	ATE
			→		2	11.8171-0008.1 990049	ATE
523 i	125	09/95→08/00	←	12/95→ 10/96	2	11.8171-0008.1 990049	ATE
			←	11/96→	2	11.8171-0008.1 990049	ATE
			→	12/95→ 08/98	2	11.8171-0008.1 990049	ATE
			→	09/98→	2	11.8171-0008.1 990049	ATE
525 i 530 i	141 170	09/00→06/03	←	10/00→	2	11.8171-0008.1 990049	ATE
			→	10/00→	2	11.8171-0008.1 990049	ATE
525 td	85	01/97→06/03	←	→ 09/00	2	11.8171-0008.1 990049	ATE
			→	→ 09/00	2	11.8171-0008.1 990049	ATE
525 tds	105	01/96→06/03	←	02/96→ 10/96	2	11.8171-0008.1 990049	ATE
			←	11/96→ 09/00	2	11.8171-0008.1 990049	ATE
			→	02/96→ 09/00	2	11.8171-0008.1 990049	ATE
528 i	142	09/95→08/00	←	12/95→ 10/96	2	11.8171-0008.1 990049	ATE
			←	11/96→	2	11.8171-0008.1 990049	ATE
			→	12/95→	2	11.8171-0008.1 990049	ATE
530 d	135	08/98→09/00	←	09/98→	2	11.8171-0008.1 990049	ATE
			→	09/98→	2	11.8171-0008.1 990049	ATE
530 d	142	09/98→06/03	←	10/00→	2	11.8171-0008.1 990049	ATE
			←	→ 09/00	2	11.8171-0008.1 990049	ATE
			→		2	11.8171-0008.1 990049	ATE
535 i	180	09/98→06/03		→ 03/00	2	11.8171-0008.1 990049	ATE
			←	04/00→	2	11.8171-0008.1 990049	ATE
			→		2	11.8171-0008.1 990049	ATE
540 i	210	03/96→06/03		05/96→ 03/00	2	11.8171-0008.1 990049	ATE
			←	04/00→	2	11.8171-0008.1 990049	ATE
			→	05/96→	2	11.8171-0008.1 990049	ATE
M5	294	10/98→06/03	←		2	11.8171-0008.1 990049	ATE
			→		2	11.8171-0008.1 990049	ATE
Bremsschlauch							
520 d 525 d	100 120	02/00→06/03	←	04/00→; + ASC; ☐		24.5201-0100.3 331512	L= 100
			←	04/00→; + ASC; ☐		24.5201-0101.3 331517	L= 100
			←	04/00→; am Bremsattel	2	83.6151-0411.3 330461	L= 410
			→	04/00→; ☐		24.5201-0100.3 331512	L= 100
			→	04/00→; ☐		24.5201-0101.3 331517	L= 100
			→	04/00→; am Bremsattel	2	83.6113-0276.3 330538	L= 275
520 i 530 d 535 i M5	100 - 125 142 180 294	01/96→06/03 09/98→06/03 09/98→06/03 10/98→06/03	←	+ ASC; ☐		24.5201-0100.3 331512	L= 100
			←	+ ASC; ☐		24.5201-0101.3 331517	L= 100
			←	am Bremsattel	2	83.6151-0411.3 330461	L= 410
			→	☐		24.5201-0100.3 331512	L= 100
			→	☐		24.5201-0101.3 331517	L= 100
			→	am Bremsattel	2	83.6113-0276.3 330538	L= 275
520 i	110	01/96→06/03	←	03/96→; + ASC; ☐		24.5201-0100.3 331512	L= 100
			←	03/96→; + ASC; ☐		24.5201-0101.3 331517	L= 100
			←	03/96→; am Bremsattel	2	83.6151-0411.3 330461	L= 410
			→	03/96→; ☐		24.5201-0100.3 331512	L= 100
			→	03/96→; ☐		24.5201-0101.3 331517	L= 100
			→	03/96→; am Bremsattel	2	83.6113-0276.3 330538	L= 275
523 i 528 i	125 142	09/95→08/00 09/95→08/00	←	12/95→; + ASC; ☐		24.5201-0100.3 331512	L= 100
			←	12/95→; + ASC; ☐		24.5201-0101.3 331517	L= 100
			←	12/95→; am Bremsattel	2	83.6151-0411.3 330461	L= 410
→							



BMW - 5 (E39) 09/95→07/03

Bremsschlauch











































523 i 528 i	125 142	09/95→08/00 09/95→08/00	➡	12/95→; ☐		24.5201-0100.3	331512	L= 100
			➡	12/95→; ☐		24.5201-0101.3	331517	L= 100
			➡	12/95→; am Bremssattel	2	83.6113-0276.3	330538	L= 275
525 i 530 i	141 170	09/00→06/03 09/00→06/03	⬅	10/00→; + ASC; ☐		24.5201-0100.3	331512	L= 100
			⬅	10/00→; + ASC; ☐		24.5201-0101.3	331517	L= 100
			⬅	10/00→; am Bremssattel	2	83.6151-0411.3	330461	L= 410
			➡	10/00→; ☐		24.5201-0100.3	331512	L= 100
			➡	10/00→; ☐		24.5201-0101.3	331517	L= 100
			➡	10/00→; am Bremssattel	2	83.6113-0276.3	330538	L= 275
525 td	85	01/97→06/03	⬅	→ 09/00; + ASC; ☐		24.5201-0100.3	331512	L= 100
			⬅	→ 09/00; + ASC; ☐		24.5201-0101.3	331517	L= 100
			⬅	→ 09/00; am Bremssattel	2	83.6151-0411.3	330461	L= 410
			➡	→ 09/00; ☐		24.5201-0100.3	331512	L= 100
			➡	→ 09/00; ☐		24.5201-0101.3	331517	L= 100
			➡	→ 09/00; am Bremssattel	2	83.6113-0276.3	330538	L= 275
525 tds	105	01/96→06/03	⬅	02/96→ 09/00; + ASC; ☐		24.5201-0100.3	331512	L= 100
			⬅	02/96→ 09/00; + ASC; ☐		24.5201-0101.3	331517	L= 100
			⬅	02/96→ 09/00; am Bremssattel	2	83.6151-0411.3	330461	L= 410
			➡	02/96→ 09/00; ☐		24.5201-0100.3	331512	L= 100
			➡	02/96→ 09/00; ☐		24.5201-0101.3	331517	L= 100
			➡	02/96→ 09/00; am Bremssattel	2	83.6113-0276.3	330538	L= 275
530 d	135	08/98→09/00	⬅	09/98→; + ASC; ☐		24.5201-0100.3	331512	L= 100
			⬅	09/98→; + ASC; ☐		24.5201-0101.3	331517	L= 100
			⬅	09/98→; am Bremssattel	2	83.6151-0411.3	330461	L= 410
			➡	09/98→; ☐		24.5201-0100.3	331512	L= 100
			➡	09/98→; ☐		24.5201-0101.3	331517	L= 100
			➡	09/98→; am Bremssattel	2	83.6113-0276.3	330538	L= 275
540 i	210	03/96→06/03	⬅	05/96→; + ASC; ☐		24.5201-0100.3	331512	L= 100
			⬅	05/96→; + ASC; ☐		24.5201-0101.3	331517	L= 100
			⬅	05/96→; am Bremssattel	2	83.6151-0411.3	330461	L= 410
			➡	05/96→; ☐		24.5201-0100.3	331512	L= 100
			➡	05/96→; ☐		24.5201-0101.3	331517	L= 100
			➡	05/96→; am Bremssattel	2	83.6113-0276.3	330538	L= 275

BMW - 5 (E60) 12/01→03/10











































Bremssattel

520 d 525 i	110 - 120 141	09/05→12/09 09/03→02/05	⬅	nicht für Behördenfahrzeuge; ☐		24.3606-9967.5	240571	ATE - Halter
			⬅	nicht für Behördenfahrzeuge; ☐		24.3606-9968.5	240572	ATE - Halter
			⬅	für Behördenfahrzeuge; ☐		24.3606-9979.5	240575	ATE - Halter
			⬅	für Behördenfahrzeuge; ☐		24.3606-9980.5	240576	ATE - Halter
			➡		2	24.3426-9977.5	240567	ATE - Halter
520 d	125 - 130	09/07→12/09	⬅	☐		24.3606-9979.5	240575	ATE - Halter
			⬅	☐		24.3606-9980.5	240576	ATE - Halter
			➡		2	24.3426-9977.5	240567	ATE - Halter
520 i	125	07/03→03/10	⬅	Schaltgetriebe; → 03/05; ☐		24.3606-9967.5	240571	ATE - Halter
			⬅	Schaltgetriebe; → 03/05; ☐		24.3606-9968.5	240572	ATE - Halter
			⬅	Automatikgetriebe; → 03/05; ☐		24.3606-9979.5	240575	ATE - Halter
			⬅	Automatikgetriebe; → 03/05; ☐		24.3606-9980.5	240576	ATE - Halter
			➡	→ 03/05	2	24.3426-9977.5	240567	ATE - Halter
523 i	130	10/04→02/07	⬅	07/05→; nicht für Behördenfahrzeuge; ☐		24.3606-9967.5	240571	ATE - Halter
			⬅	07/05→; nicht für Behördenfahrzeuge; ☐		24.3606-9968.5	240572	ATE - Halter
			⬅	07/05→; für Behördenfahrzeuge; ☐		24.3606-9979.5	240575	ATE - Halter
			⬅	07/05→; für Behördenfahrzeuge; ☐		24.3606-9980.5	240576	ATE - Halter





































































	kw			 	! #			
BMW - 5 (E60) 12/01→03/10								
 Bremssattel								
523 i	130	10/04→02/07	➡	07/05→	2	24.3426-9977.5 240567	ATE - Halter	
523 i	140	03/07→12/09	⬅	nicht für Behördenfahrzeuge; Motorcode: N52N; 		24.3606-9967.5 240571	ATE - Halter	
			⬅	nicht für Behördenfahrzeuge; Motorcode: N52N; 		24.3606-9968.5 240572	ATE - Halter	
			⬅	Motorcode: N53; 		24.3606-9979.5 240575	ATE - Halter	
			⬅	für Behördenfahrzeuge; Motorcode: N52N; 		24.3606-9979.5 240575	ATE - Halter	
			⬅	Motorcode: N53; 		24.3606-9980.5 240576	ATE - Halter	
			⬅	für Behördenfahrzeuge; Motorcode: N52N; 		24.3606-9980.5 240576	ATE - Halter	
			➡			2	24.3426-9977.5 240567	ATE - Halter
525 d	120 - 130	06/04→03/10	⬅	Schaltgetriebe; nicht für Behördenfahrzeuge; → 03/07; 		24.3606-9967.5 240571	ATE - Halter	
			⬅	Schaltgetriebe; nicht für Behördenfahrzeuge; → 03/07; 		24.3606-9968.5 240572	ATE - Halter	
			⬅	Schaltgetriebe; für Behördenfahrzeuge; → 03/07; 		24.3606-9979.5 240575	ATE - Halter	
			⬅	Automatikgetriebe; → 03/07; 		24.3606-9979.5 240575	ATE - Halter	
			⬅	Schaltgetriebe; für Behördenfahrzeuge; → 03/07; 		24.3606-9980.5 240576	ATE - Halter	
			⬅	Automatikgetriebe; → 03/07; 		24.3606-9980.5 240576	ATE - Halter	
			➡	→ 03/07		2	24.3426-9977.5 240567	ATE - Halter
525 d	145	01/07→03/10	⬅	03/07→ 02/10; für Behördenfahrzeuge; 		24.3606-9977.5 240573	ATE - Halter	
			⬅	03/07→ 02/10; für Behördenfahrzeuge; 		24.3606-9978.5 240574	ATE - Halter	
			⬅	03/07→ 02/10; nicht für Behördenfahrzeuge; 		24.3606-9979.5 240575	ATE - Halter	
			⬅	03/07→ 02/10; nicht für Behördenfahrzeuge; 		24.3606-9980.5 240576	ATE - Halter	
			➡	03/07→ 02/10; nicht für Behördenfahrzeuge		2	24.3426-9977.5 240567	ATE - Halter
			➡	03/07→ 02/10; für Behördenfahrzeuge; 		24.3461-1703.5 240882	ATE - Halter	
			➡	03/07→ 02/10; für Behördenfahrzeuge; 		24.3461-1704.5 240883	ATE - Halter	
525 d xDrive 525 xd 525 xi 530 d xDrive 530 i xDrive 530 xd 530 xi	145	09/08→12/09	⬅			24.3606-9955.5 240577	- Halter	
	145	09/07→08/08	⬅			24.3606-9956.5 240578	- Halter	
	160	04/05→12/09	⬅			24.3606-9956.5 240578	- Halter	
	173	09/07→12/09	➡			2	24.3426-9977.5 240567	ATE - Halter
	200	09/08→12/09						
	173	03/07→08/07						
200	03/07→10/09							
525 i	137	07/03→12/09	⬅	03/07→; nicht für Behördenfahrzeuge; Motorcode: N52N; 		24.3606-9967.5 240571	ATE - Halter	
			⬅	03/07→; nicht für Behördenfahrzeuge; Motorcode: N52N; 		24.3606-9968.5 240572	ATE - Halter	
			⬅	03/07→; für Behördenfahrzeuge; Motorcode: N53; 		24.3606-9977.5 240573	ATE - Halter	
			⬅	03/07→; für Behördenfahrzeuge; Motorcode: N53; 		24.3606-9978.5 240574	ATE - Halter	
			⬅	07/05→ 03/07; 		24.3606-9979.5 240575	ATE - Halter	
			⬅	07/05→ 03/07; 		24.3606-9980.5 240576	ATE - Halter	
			➡	07/05→ 03/07		2	24.3426-9977.5 240567	ATE - Halter
			➡	03/07→; Motorcode: N53; für Behördenfahrzeuge; 		24.3461-1703.5 240882	ATE - Halter	
			➡	03/07→; Motorcode: N53; für Behördenfahrzeuge; 		24.3461-1704.5 240883	ATE - Halter	
525 i	155 - 160	07/05→03/10	⬅	03/07→ 02/10; nicht für Behördenfahrzeuge; Motorcode: N52N; 		24.3606-9967.5 240571	ATE - Halter	
			⬅	03/07→ 02/10; nicht für Behördenfahrzeuge; Motorcode: N52N; 		24.3606-9968.5 240572	ATE - Halter	
			⬅	03/07→ 02/10; für Behördenfahrzeuge; Motorcode: N53; 		24.3606-9977.5 240573	ATE - Halter	
			⬅	03/07→ 02/10; für Behördenfahrzeuge; Motorcode: N53; 		24.3606-9978.5 240574	ATE - Halter	
			⬅	03/07→ 02/10; für Behördenfahrzeuge; Motorcode: N52N; 		24.3606-9979.5 240575	ATE - Halter	

















	kw			 	! #			
BMW - 5 (E60) 12/01→03/10								
 Bremssattel								
525 i	155 - 160	07/05→03/10	← → 03/07; 			24.3606-9979.5	240575	ATE - Halter
			← 03/07→ 02/10; nicht für Behördenfahrzeuge; Motorcode: N53; 			24.3606-9979.5	240575	ATE - Halter
			← → 03/07; 			24.3606-9980.5	240576	ATE - Halter
			← 03/07→ 02/10; für Behördenfahrzeuge; Motorcode: N52N; 			24.3606-9980.5	240576	ATE - Halter
			← 03/07→ 02/10; nicht für Behördenfahrzeuge; Motorcode: N53; 			24.3606-9980.5	240576	ATE - Halter
			→ → 03/07	2	24.3426-9977.5	240567	ATE - Halter	
			→ 03/07→; Motorcode: N53; nicht für Behördenfahrzeuge; → 02/10	2	24.3426-9977.5	240567	ATE - Halter	
			→ 03/07→ 02/10; Motorcode: N52N	2	24.3426-9977.5	240567	ATE - Halter	
			→ 03/07→ 02/10; Motorcode: N53; für Behördenfahrzeuge; 			24.3461-1703.5	240882	ATE - Halter
			→ 03/07→ 02/10; Motorcode: N53; für Behördenfahrzeuge; 			24.3461-1704.5	240883	ATE - Halter
525 i	160	03/05→12/09	← 03/07→; nicht für Behördenfahrzeuge; Motorcode: N52N; 			24.3606-9967.5	240571	ATE - Halter
			← 03/07→; nicht für Behördenfahrzeuge; Motorcode: N52N; 			24.3606-9968.5	240572	ATE - Halter
			← 03/07→; für Behördenfahrzeuge; Motorcode: N53; 			24.3606-9977.5	240573	ATE - Halter
			← 03/07→; für Behördenfahrzeuge; Motorcode: N53; 			24.3606-9978.5	240574	ATE - Halter
			← 07/05→ 03/07; 			24.3606-9979.5	240575	ATE - Halter
			← 03/07→; nicht für Behördenfahrzeuge; Motorcode: N53; 			24.3606-9979.5	240575	ATE - Halter
			← 03/07→; für Behördenfahrzeuge; Motorcode: N52N; 			24.3606-9979.5	240575	ATE - Halter
			← 07/05→ 03/07; 			24.3606-9980.5	240576	ATE - Halter
			← 03/07→; für Behördenfahrzeuge; Motorcode: N52N; 			24.3606-9980.5	240576	ATE - Halter
			← 03/07→; nicht für Behördenfahrzeuge; Motorcode: N53; 			24.3606-9980.5	240576	ATE - Halter
			→ 07/05→ 03/07	2	24.3426-9977.5	240567	ATE - Halter	
			→ 03/07→; Motorcode: N53; nicht für Behördenfahrzeuge	2	24.3426-9977.5	240567	ATE - Halter	
			→ 03/07→; Motorcode: N52N	2	24.3426-9977.5	240567	ATE - Halter	
			→ 03/07→; Motorcode: N53; für Behördenfahrzeuge; 			24.3461-1703.5	240882	ATE - Halter
			→ 03/07→; Motorcode: N53; für Behördenfahrzeuge; 			24.3461-1704.5	240883	ATE - Halter
525 i 530 i	160 190	03/05→03/07 03/05→03/07	← 07/05→; für Behördenfahrzeuge; 			24.3606-9977.5	240573	ATE - Halter
			← 07/05→; für Behördenfahrzeuge; 			24.3606-9978.5	240574	ATE - Halter
			← 07/05→; nicht für Behördenfahrzeuge; 			24.3606-9979.5	240575	ATE - Halter
			← 07/05→; nicht für Behördenfahrzeuge; 			24.3606-9980.5	240576	ATE - Halter
			→ 07/05→; nicht für Behördenfahrzeuge	2	24.3426-9977.5	240567	ATE - Halter	
			→ 07/05→; für Behördenfahrzeuge; 			24.3461-1703.5	240882	ATE - Halter
			→ 07/05→; für Behördenfahrzeuge; 			24.3461-1704.5	240883	ATE - Halter
525 i xDrive	160	09/08→03/10	← → 02/10; 			24.3606-9955.5	240577	- Halter
			← → 02/10; 			24.3606-9956.5	240578	- Halter
			→ → 02/10	2	24.3426-9977.5	240567	ATE - Halter	
528 i 530 i	172 200	03/07→12/09 03/07→12/09	← für Behördenfahrzeuge; Motorcode: N52N; 			24.3606-9977.5	240573	ATE - Halter
			← Motorcode: N53; 			24.3606-9977.5	240573	ATE - Halter
			← Motorcode: N53; 			24.3606-9978.5	240574	ATE - Halter
			← für Behördenfahrzeuge; Motorcode: N52N; 			24.3606-9978.5	240574	ATE - Halter
			← nicht für Behördenfahrzeuge; Motorcode: N52N; 			24.3606-9979.5	240575	ATE - Halter
			← nicht für Behördenfahrzeuge; Motorcode: N52N; 			24.3606-9980.5	240576	ATE - Halter
			→ nicht für Behördenfahrzeuge; Motorcode: N52N	2	24.3426-9977.5	240567	ATE - Halter	
			→ Motorcode: N53; 			24.3461-1703.5	240882	ATE - Halter

















	kw			 	! #			
BMW - 5 (E60) 12/01→03/10								
 Bremssattel								
528 i 530 i	172 200	03/07→12/09 03/07→12/09	➔	für Behördenfahrzeuge; Motorcode: N52N; 		24.3461-1703.5	240882	ATE - Halter
			➔	für Behördenfahrzeuge; Motorcode: N52N; 		24.3461-1704.5	240883	ATE - Halter
			➔	Motorcode: N53; 		24.3461-1704.5	240883	ATE - Halter
530 d	155 - 160	09/02→12/09	←	07/03→; für Behördenfahrzeuge; → 08/05; 		24.3606-9977.5	240573	ATE - Halter
			←	07/03→; für Behördenfahrzeuge; → 08/05; 		24.3606-9978.5	240574	ATE - Halter
			←	07/03→; nicht für Behördenfahrzeuge; → 08/05; 		24.3606-9979.5	240575	ATE - Halter
			←	07/03→; nicht für Behördenfahrzeuge; → 08/05; 		24.3606-9980.5	240576	ATE - Halter
			➔	07/03→; nicht für Behördenfahrzeuge; → 08/05	2	24.3426-9977.5	240567	ATE - Halter
			➔	07/03→; für Behördenfahrzeuge; → 08/05; 		24.3461-1703.5	240882	ATE - Halter
			➔	07/03→; für Behördenfahrzeuge; → 08/05; 		24.3461-1704.5	240883	ATE - Halter
530 d	170	09/05→03/07	←	für Behördenfahrzeuge; 		24.3606-9977.5	240573	ATE - Halter
			←	für Behördenfahrzeuge; 		24.3606-9978.5	240574	ATE - Halter
			←	nicht für Behördenfahrzeuge; 		24.3606-9979.5	240575	ATE - Halter
			←	nicht für Behördenfahrzeuge; 		24.3606-9980.5	240576	ATE - Halter
			➔	nicht für Behördenfahrzeuge	2	24.3426-9977.5	240567	ATE - Halter
			➔	für Behördenfahrzeuge; 		24.3461-1703.5	240882	ATE - Halter
			➔	für Behördenfahrzeuge; 		24.3461-1704.5	240883	ATE - Halter
530 d	173	02/07→12/09	←	03/07→; für Behördenfahrzeuge; 		24.3606-9977.5	240573	ATE - Halter
			←	03/07→; für Behördenfahrzeuge; 		24.3606-9978.5	240574	ATE - Halter
			←	03/07→; nicht für Behördenfahrzeuge; 		24.3606-9979.5	240575	ATE - Halter
			←	03/07→; nicht für Behördenfahrzeuge; 		24.3606-9980.5	240576	ATE - Halter
			➔	03/07→; nicht für Behördenfahrzeuge	2	24.3426-9977.5	240567	ATE - Halter
			➔	03/07→; für Behördenfahrzeuge; 		24.3461-1703.5	240882	ATE - Halter
530 i	170	12/01→02/05	←	07/03→; 		24.3606-9979.5	240575	ATE - Halter
			←	07/03→; 		24.3606-9980.5	240576	ATE - Halter
			➔	07/03→	2	24.3426-9977.5	240567	ATE - Halter
530 i	187	03/05→03/10	←	07/05→ 03/07; für Behördenfahrzeuge; 		24.3606-9977.5	240573	ATE - Halter
			←	07/05→ 03/07; für Behördenfahrzeuge; 		24.3606-9978.5	240574	ATE - Halter
			←	07/05→ 03/07; nicht für Behördenfahrzeuge; 		24.3606-9979.5	240575	ATE - Halter
			←	07/05→ 03/07; nicht für Behördenfahrzeuge; 		24.3606-9980.5	240576	ATE - Halter
			➔	07/05→ 03/07; nicht für Behördenfahrzeuge	2	24.3426-9977.5	240567	ATE - Halter
			➔	07/05→ 03/07; für Behördenfahrzeuge; 		24.3461-1703.5	240882	ATE - Halter
			➔	07/05→ 03/07; für Behördenfahrzeuge; 		24.3461-1704.5	240883	ATE - Halter
530 xd 530 xi	170 190	02/05→02/07 09/04→02/07	←	07/05→; 		24.3606-9955.5	240577	- Halter
			←	07/05→; 		24.3606-9956.5	240578	- Halter
			➔	07/05→	2	24.3426-9977.5	240567	ATE - Halter
530 xi	200	02/07→08/08	←	03/07→; 		24.3606-9955.5	240577	- Halter
			←	03/07→;		24.3606-9956.5	240578	- Halter
			➔	03/07→	2	24.3426-9977.5	240567	ATE - Halter
535 d	200	09/04→03/10	➔	→ 03/07;		24.3461-1703.5	240882	ATE - Halter
			➔	→ 03/07;		24.3461-1704.5	240883	ATE - Halter
535 d	210	01/07→03/10	➔	03/07→ 02/10;		24.3461-1703.5	240882	ATE - Halter
			➔	03/07→ 02/10;		24.3461-1704.5	240883	ATE - Halter
535 i ➔	225	04/06→12/09	←	03/07→; nicht für erhöhte Nutzlast;		24.3606-9977.5	240573	ATE - Halter

	kw			 	! #			
BMW - 5 (E60) 12/01→03/10								
 Bremssattel								
535 i	225	04/06→12/09	←	→ 03/07; 		24.3606-9977.5	240573	ATE - Halter
			←	→ 03/07; 		24.3606-9978.5	240574	ATE - Halter
			←	03/07→; nicht für erhöhte Nutzlast; 		24.3606-9978.5	240574	ATE - Halter
			→			24.3461-1703.5	240882	ATE - Halter
			→			24.3461-1704.5	240883	ATE - Halter
540 i 545 i	220 245	09/05→02/07 07/03→08/05	←			24.3606-9977.5	240573	ATE - Halter
			←			24.3606-9978.5	240574	ATE - Halter
			→			24.3461-1703.5	240882	ATE - Halter
			→			24.3461-1704.5	240883	ATE - Halter
540 i	225	03/07→12/09	←			24.3606-9977.5	240573	ATE - Halter
			←	nicht für erhöhte Nutzlast; 		24.3606-9977.5	240573	ATE - Halter
			←			24.3606-9978.5	240574	ATE - Halter
			←	nicht für erhöhte Nutzlast; 		24.3606-9978.5	240574	ATE - Halter
			→			24.3461-1703.5	240882	ATE - Halter
			→			24.3461-1704.5	240883	ATE - Halter
			→			24.3461-1704.5	240883	ATE - Halter
550 i	270	09/05→12/09	←	03/07→; 		24.3606-9977.5	240573	ATE - Halter
			←	03/07→; 		24.3606-9978.5	240574	ATE - Halter
			→			24.3461-1703.5	240882	ATE - Halter
			→			24.3461-1704.5	240883	ATE - Halter
Feder, Bremssattel								
520 d	110 - 120	09/05→12/09		nicht für Behördenfahrzeuge	2	11.8116-0137.1	390612	ATE
525 i	141	09/03→02/05		für Behördenfahrzeuge	2	11.8116-0315.2	390447	ATE
					2	11.8116-0330.1	390472	ATE
520 d	125 - 130	09/07→12/09			2	11.8116-0315.2	390447	ATE
525 d xDrive	145	09/08→12/09				11.8116-0330.1	390472	ATE
525 xd	145	09/07→08/08						
525 xi	160	04/05→12/09						
530 d xDrive	173	09/07→12/09						
530 i xDrive	200	09/08→12/09						
530 xd	173	03/07→08/07						
530 xi	200	03/07→10/09						
520 i	125	07/03→03/10	←	Schaltgetriebe; → 03/05	2	11.8116-0137.1	390612	ATE
			←	Automatikgetriebe; → 03/05	2	11.8116-0315.2	390447	ATE
			→	→ 03/05	2	11.8116-0330.1	390472	ATE
523 i	130	10/04→02/07		07/05→; nicht für Behördenfahrzeuge	2	11.8116-0137.1	390612	ATE
				07/05→; für Behördenfahrzeuge	2	11.8116-0315.2	390447	ATE
				07/05→	2	11.8116-0330.1	390472	ATE
523 i	140	03/07→12/09		nicht für Behördenfahrzeuge; Motorcode: N52N	2	11.8116-0137.1	390612	ATE
				Motorcode: N53	2	11.8116-0315.2	390447	ATE
				für Behördenfahrzeuge; Motorcode: N52N	2	11.8116-0315.2	390447	ATE
					2	11.8116-0330.1	390472	ATE
525 d	120 - 130	06/04→03/10		Schaltgetriebe; nicht für Behördenfahrzeuge; → 03/07	2	11.8116-0137.1	390612	ATE
				Automatikgetriebe; → 03/07	2	11.8116-0315.2	390447	ATE
				Schaltgetriebe; für Behördenfahrzeuge; → 03/07	2	11.8116-0315.2	390447	ATE
				→ 03/07	2	11.8116-0330.1	390472	ATE
525 d	145	01/07→03/10		03/07→ 02/10	2	11.8116-0315.2	390447	ATE
				03/07→ 02/10; nicht für Behördenfahrzeuge	2	11.8116-0330.1	390472	ATE
			→	03/07→ 02/10; für Behördenfahrzeuge	2	11.8116-0296.1	390445	ATE
525 i	137	07/03→12/09		03/07→; nicht für Behördenfahrzeuge; Motorcode: N52N	2	11.8116-0137.1	390612	ATE
				07/05→ 03/07	2	11.8116-0315.2	390447	ATE
			→	03/07→; Motorcode: N53; für Behördenfahrzeuge	2	11.8116-0296.1	390445	ATE
525 i →	155 - 160	07/05→03/10		03/07→ 02/10; nicht für Behördenfahrzeuge; Motorcode: N52N	2	11.8116-0137.1	390612	ATE







	kw			 	! #			
BMW - 5 (E60) 12/01→03/10								
Feder, Bremsattel								
525 i	155 - 160	07/05→03/10		→ 03/07	2	11.8116-0315.2 390447	ATE	
					→ 03/07	2	11.8116-0330.1 390472	ATE
				03/07→ 02/10; Motorcode: N53	2	11.8116-0315.2 390447	ATE	
				03/07→ 02/10; für Behördenfahrzeuge; Motorcode: N52N	2	11.8116-0315.2 390447	ATE	
				03/07→ 02/10; Motorcode: N52N	2	11.8116-0330.1 390472	ATE	
				03/07→; Motorcode: N53; nicht für Behördenfahrzeuge; → 02/10	2	11.8116-0330.1 390472	ATE	
		➔	03/07→ 02/10; Motorcode: N53; für Behördenfahrzeuge	2	11.8116-0296.1 390445	ATE		
525 i	160	03/05→12/09		03/07→; nicht für Behördenfahrzeuge; Motorcode: N52N	2	11.8116-0137.1 390612	ATE	
				07/05→ 03/07	2	11.8116-0315.2 390447	ATE	
					→ 03/07	2	11.8116-0330.1 390472	ATE
				03/07→; Motorcode: N53	2	11.8116-0315.2 390447	ATE	
				03/07→; für Behördenfahrzeuge; Motorcode: N52N	2	11.8116-0315.2 390447	ATE	
				03/07→; Motorcode: N53; nicht für Behördenfahrzeuge	2	11.8116-0330.1 390472	ATE	
		➔	03/07→; Motorcode: N52N	2	11.8116-0330.1 390472	ATE		
		➔	03/07→; Motorcode: N53; für Behördenfahrzeuge	2	11.8116-0296.1 390445	ATE		
525 i 530 i	160 190	03/05→03/07 03/05→03/07		07/05→	2	11.8116-0315.2 390447	ATE	
				07/05→; nicht für Behördenfahrzeuge	2	11.8116-0330.1 390472	ATE	
				➔ 07/05→; für Behördenfahrzeuge	2	11.8116-0296.1 390445	ATE	
525 i xDrive	160	09/08→03/10		→ 02/10	2	11.8116-0315.2 390447	ATE	
				→ 02/10	2	11.8116-0330.1 390472	ATE	
528 i 530 i	172 200	03/07→12/09 03/07→12/09		Motorcode: N52N	2	11.8116-0315.2 390447	ATE	
				Motorcode: N53	2	11.8116-0315.2 390447	ATE	
				nicht für Behördenfahrzeuge; Motorcode: N52N	2	11.8116-0330.1 390472	ATE	
				➔ Motorcode: N53	2	11.8116-0296.1 390445	ATE	
				➔ für Behördenfahrzeuge; Motorcode: N52N	2	11.8116-0296.1 390445	ATE	
530 d	155 - 160	09/02→12/09		07/03→ 08/05	2	11.8116-0315.2 390447	ATE	
				07/03→; nicht für Behördenfahrzeuge; → 08/05	2	11.8116-0330.1 390472	ATE	
				➔ 07/03→; für Behördenfahrzeuge; → 08/05	2	11.8116-0296.1 390445	ATE	
530 d	170	09/05→03/07			2	11.8116-0315.2 390447	ATE	
				nicht für Behördenfahrzeuge	2	11.8116-0330.1 390472	ATE	
				➔ für Behördenfahrzeuge	2	11.8116-0296.1 390445	ATE	
530 d	173	02/07→12/09		03/07→	2	11.8116-0315.2 390447	ATE	
				03/07→; nicht für Behördenfahrzeuge	2	11.8116-0330.1 390472	ATE	
				➔ 03/07→; für Behördenfahrzeuge	2	11.8116-0296.1 390445	ATE	
530 i	170	12/01→02/05		07/03→	2	11.8116-0315.2 390447	ATE	
					→ 03/07	2	11.8116-0330.1 390472	ATE
530 i	187	03/05→03/10		07/05→ 03/07	2	11.8116-0315.2 390447	ATE	
				07/05→ 03/07; nicht für Behördenfahrzeuge	2	11.8116-0330.1 390472	ATE	
				➔ 07/05→ 03/07; für Behördenfahrzeuge	2	11.8116-0296.1 390445	ATE	
530 xd 530 xi	170 190	02/05→02/07 09/04→02/07		07/05→	2	11.8116-0315.2 390447	ATE	
					→ 03/07	2	11.8116-0330.1 390472	ATE
530 xi	200	02/07→08/08		03/07→	2	11.8116-0315.2 390447	ATE	
					→ 03/07	2	11.8116-0330.1 390472	ATE
535 d	200	09/04→03/10		→ 03/07	2	11.8116-0353.2 390585	ATE	
				➔ → 03/07	2	11.8116-0296.1 390445	ATE	
535 d	210	01/07→03/10		03/07→ 02/10	2	11.8116-0353.2 390585	ATE	
				➔ 03/07→ 02/10	2	11.8116-0296.1 390445	ATE	
535 i	225	04/06→12/09		→ 03/07	2	11.8116-0315.2 390447	ATE	
				03/07→; nicht für erhöhte Nutzlast	2	11.8116-0315.2 390447	ATE	
				03/07→; für erhöhte Nutzlast	2	11.8116-0353.2 390585	ATE	
				➔ → 03/07	2	11.8116-0296.1 390445	ATE	
				➔ 03/07→	2	11.8116-0296.1 390445	ATE	
→								









































	kw			 	! #		
BMW - 5 (E60) 12/01→03/10							
Feder, Bremsattel							
540 i	220	09/05→02/07			2	11.8116-0315.2 390447	ATE
545 i	245	07/03→08/05	➔		2	11.8116-0296.1 390445	ATE
540 i	225	03/07→12/09			2	11.8116-0315.2 390447	ATE
				für erhöhte Nutzlast	2	11.8116-0353.2 390585	ATE
			➔		2	11.8116-0296.1 390445	ATE
550 i	270	09/05→12/09		03/07→	2	11.8116-0315.2 390447	ATE
						11.8116-0353.2 390585	ATE
				→ 03/07	2	11.8116-0353.2 390585	ATE
			➔		2	11.8116-0296.1 390445	ATE
M5	373	09/04→12/09	➔		2	11.8116-0353.2 390585	ATE
			➔		2	11.8116-0296.1 390445	ATE
Führungshülzensatz, Bremsattel							
520 d	110 - 120	09/05→12/09	➔	nicht für Behördenfahrzeuge		11.0101-5402.2 260009	ATE
525 i	141	09/03→02/05	➔	für Behördenfahrzeuge		11.0101-6006.2 260098	ATE
			➔			11.0101-5402.2 260009	ATE
520 d	125 - 130	09/07→12/09	➔			11.0101-6006.2 260098	ATE
525 d xDrive	145	09/08→12/09	➔			11.0101-5402.2 260009	ATE
525 xd	145	09/07→08/08					
525 xi	160	04/05→12/09					
530 d	170	09/05→03/07					
530 d xDrive	173	09/07→12/09					
530 i xDrive	200	09/08→12/09					
530 xd	173	03/07→08/07					
530 xi	200	03/07→10/09					
540 i	225	03/07→12/09					
545 i	245	07/03→08/05					
520 i	125	07/03→03/10	➔	Schaltgetriebe; → 03/05		11.0101-5402.2 260009	ATE
			➔	Automatikgetriebe; → 03/05		11.0101-6006.2 260098	ATE
			➔	→ 03/05		11.0101-5402.2 260009	ATE
523 i	130	10/04→02/07	➔	07/05→; nicht für Behördenfahrzeuge		11.0101-5402.2 260009	ATE
			➔	07/05→; für Behördenfahrzeuge		11.0101-6006.2 260098	ATE
			➔	07/05→		11.0101-5402.2 260009	ATE
523 i	140	03/07→12/09	➔	nicht für Behördenfahrzeuge; Motorcode: N52N		11.0101-5402.2 260009	ATE
			➔	Motorcode: N53		11.0101-6006.2 260098	ATE
			➔	für Behördenfahrzeuge; Motorcode: N52N		11.0101-6006.2 260098	ATE
			➔			11.0101-5402.2 260009	ATE
525 d	120 - 130	06/04→03/10	➔	Schaltgetriebe; nicht für Behördenfahrzeuge; → 03/07		11.0101-5402.2 260009	ATE
			➔	Schaltgetriebe; für Behördenfahrzeuge; → 03/07		11.0101-6006.2 260098	ATE
			➔	Automatikgetriebe; → 03/07		11.0101-6006.2 260098	ATE
			➔	→ 03/07		11.0101-5402.2 260009	ATE
525 d	145	01/07→03/10	➔	03/07→ 02/10		11.0101-6006.2 260098	ATE
			➔	03/07→ 02/10		11.0101-5402.2 260009	ATE
525 i	137	07/03→12/09	➔	03/07→; nicht für Behördenfahrzeuge; Motorcode: N52N		11.0101-5402.2 260009	ATE
			➔	07/05→ 03/07		11.0101-6006.2 260098	ATE
525 i	155 - 160	07/05→03/10	➔	03/07→ 02/10; nicht für Behördenfahrzeuge; Motorcode: N52N		11.0101-5402.2 260009	ATE
			➔	03/07→ 02/10; für Behördenfahrzeuge; Motorcode: N52N		11.0101-6006.2 260098	ATE
			➔	→ 03/07		11.0101-6006.2 260098	ATE
			➔	03/07→ 02/10; Motorcode: N53		11.0101-6006.2 260098	ATE
			➔	03/07→; Motorcode: N53; nicht für Behördenfahrzeuge; → 02/10		11.0101-5402.2 260009	ATE
			➔	03/07→ 02/10; Motorcode: N53; für Behördenfahrzeuge		11.0101-5402.2 260009	ATE
			➔	→ 03/07		11.0101-5402.2 260009	ATE
			➔	03/07→ 02/10; Motorcode: N52N		11.0101-5402.2 260009	ATE
➔							







	kw			 	! #			
BMW - 5 (E60) 12/01→03/10								
Führungshülzensatz, Bremssattel								
525 i	160	03/05→12/09	←	03/07→; nicht für Behördenfahrzeuge; Motorcode: N52N	2	11.0101-5402.2	260009	ATE
			←	03/07→; für Behördenfahrzeuge; Motorcode: N52N	2	11.0101-6006.2	260098	ATE
			←	03/07→; Motorcode: N53	2	11.0101-6006.2	260098	ATE
			←	07/05→ 03/07	2	11.0101-6006.2	260098	ATE
			→	03/07→; Motorcode: N53; nicht für Behördenfahrzeuge	2	11.0101-5402.2	260009	ATE
			→	03/07→; Motorcode: N53; für Behördenfahrzeuge	2	11.0101-5402.2	260009	ATE
			→	03/07→; Motorcode: N52N	2	11.0101-5402.2	260009	ATE
			→	07/05→ 03/07	2	11.0101-5402.2	260009	ATE
525 i 530 i 530 xd 530 xi	160 190 170 190	03/05→03/07 03/05→03/07 02/05→02/07 09/04→02/07	←	07/05→	2	11.0101-6006.2	260098	ATE
			→	07/05→	2	11.0101-5402.2	260009	ATE
525 i xDrive	160	09/08→03/10	←	→ 02/10	2	11.0101-6006.2	260098	ATE
			→	→ 02/10	2	11.0101-5402.2	260009	ATE
528 i 530 i	172 200	03/07→12/09 03/07→12/09	←	Motorcode: N52N	2	11.0101-6006.2	260098	ATE
			←	Motorcode: N53	2	11.0101-6006.2	260098	ATE
			→	Motorcode: N52N	2	11.0101-5402.2	260009	ATE
			→	Motorcode: N53	2	11.0101-5402.2	260009	ATE
530 d	155 - 160	09/02→12/09	←	07/03→ 08/05	2	11.0101-6006.2	260098	ATE
			→	07/03→ 08/05	2	11.0101-5402.2	260009	ATE
530 d 530 xi	173 200	02/07→12/09 02/07→08/08	←	03/07→	2	11.0101-6006.2	260098	ATE
			→	03/07→	2	11.0101-5402.2	260009	ATE
530 i	170	12/01→02/05	←	07/03→	2	11.0101-6006.2	260098	ATE
			→	07/03→	2	11.0101-5402.2	260009	ATE
530 i	187	03/05→03/10	←	07/05→ 03/07	2	11.0101-6006.2	260098	ATE
			→	07/05→ 03/07	2	11.0101-5402.2	260009	ATE
535 d	200	09/04→03/10	←	→ 03/07	2	11.0101-5706.2	260097	ATE
			→	→ 03/07	2	11.0101-5402.2	260009	ATE
535 d	210	01/07→03/10	←	03/07→ 02/10	2	11.0101-5706.2	260097	ATE
			→	03/07→ 02/10	2	11.0101-5402.2	260009	ATE
535 i	225	04/06→12/09	←	03/07→; für erhöhte Nutzlast	2	11.0101-5706.2	260097	ATE
			←	03/07→; nicht für erhöhte Nutzlast	2	11.0101-6006.2	260098	ATE
			←	→ 03/07	2	11.0101-6006.2	260098	ATE
			→	→ 03/07	2	11.0101-5402.2	260009	ATE
			→	03/07→	2	11.0101-5402.2	260009	ATE
540 i	220	09/05→02/07	←	für erhöhte Nutzlast	2	11.0101-5706.2	260097	ATE
			←		2	11.0101-6006.2	260098	ATE
			→		2	11.0101-5402.2	260009	ATE
550 i	270	09/05→12/09	←	→ 03/07	2	11.0101-5706.2	260097	ATE
			←	03/07→	2	11.0101-5706.2	260097	ATE
			←		2	11.0101-6006.2	260098	ATE
			→		2	11.0101-5402.2	260009	ATE
M5	373	09/04→12/09	←		2	11.0101-5706.2	260097	ATE
			→		2	11.0101-5402.2	260009	ATE
Führungsbolzen, Bremssattel								
520 d	110 - 130	09/05→12/09			2	11.8171-0008.1	990049	ATE
525 i	141	09/03→02/05			2	11.8171-0008.1	990049	ATE
520 i	125	07/03→03/10		Schaltgetriebe; → 03/05	2	11.8171-0008.1	990049	ATE
				Automatikgetriebe; → 03/05	2	11.8171-0008.1	990049	ATE
				→ 03/05	2	11.8171-0008.1	990049	ATE
523 i	130	10/04→02/07		07/05→	2	11.8171-0008.1	990049	ATE
523 i	140	03/07→12/09			2	11.8171-0008.1	990049	ATE
				Motorcode: N52N	2	11.8171-0008.1	990049	ATE
→								







	kw			 	! #		
BMW - 5 (E60) 12/01→03/10							
Führungsbolzen, Bremsattel							
523 i	140	03/07→12/09		Motorcode: N53	2	11.8171-0008.1 990049	ATE
525 d	120 - 130	06/04→03/10		Schaltgetriebe; → 03/07	2	11.8171-0008.1 990049	ATE
				Automatikgetriebe; → 03/07	2	11.8171-0008.1 990049	ATE
				→ 03/07	2	11.8171-0008.1 990049	ATE
525 d	145	01/07→03/10		03/07→ 02/10	2	11.8171-0008.1 990049	ATE
				03/07→ 02/10; für Behördenfahrzeuge		11.8171-0067.1 250153	ATE
			➔	03/07→ 02/10; für Behördenfahrzeuge	2	11.8171-0008.1 990049	ATE
525 d xDrive	145	09/08→12/09			2	11.8171-0008.1 990049	ATE
525 xd	145	09/07→08/08				11.8171-0067.1 250153	ATE
525 xi	160	04/05→12/09					
530 d xDrive	173	09/07→12/09					
530 i xDrive	200	09/08→12/09					
530 xd	173	03/07→08/07					
530 xi	200	03/07→10/09					
525 i	137	07/03→12/09		07/05→ 03/07	2	11.8171-0008.1 990049	ATE
				03/07→; für Behördenfahrzeuge; Motorcode: N53		11.8171-0067.1 250153	ATE
525 i	155 - 160	07/05→03/10		03/07→ 02/10; Motorcode: N52N	2	11.8171-0008.1 990049	ATE
				03/07→ 02/10; Motorcode: N53	2	11.8171-0008.1 990049	ATE
				03/07→; Motorcode: N53; nicht für Behördenfahrzeuge; → 02/10	2	11.8171-0008.1 990049	ATE
				→ 03/07	2	11.8171-0008.1 990049	ATE
				03/07→ 02/10; für Behördenfahrzeuge; Motorcode: N53		11.8171-0067.1 250153	ATE
			➔	03/07→ 02/10; Motorcode: N53; für Behördenfahrzeuge	2	11.8171-0008.1 990049	ATE
525 i	160	03/05→12/09		07/05→ 03/07	2	11.8171-0008.1 990049	ATE
				03/07→; Motorcode: N53	2	11.8171-0008.1 990049	ATE
				03/07→; Motorcode: N53; nicht für Behördenfahrzeuge	2	11.8171-0008.1 990049	ATE
				03/07→; Motorcode: N52N	2	11.8171-0008.1 990049	ATE
				03/07→; für Behördenfahrzeuge; Motorcode: N53		11.8171-0067.1 250153	ATE
			➔	03/07→; Motorcode: N53; für Behördenfahrzeuge	2	11.8171-0008.1 990049	ATE
525 i	160	03/05→03/07		07/05→	2	11.8171-0008.1 990049	ATE
				07/05→; für Behördenfahrzeuge		11.8171-0067.1 250153	ATE
530 i	190	03/05→03/07		➔ 07/05→; für Behördenfahrzeuge	2	11.8171-0008.1 990049	ATE
525 i xDrive	160	09/08→03/10		→ 02/10	2	11.8171-0008.1 990049	ATE
				→ 02/10		11.8171-0067.1 250153	ATE
528 i	172	03/07→12/09		Motorcode: N52N	2	11.8171-0008.1 990049	ATE
				Motorcode: N53	2	11.8171-0008.1 990049	ATE
530 i	200	03/07→12/09		Motorcode: N53		11.8171-0067.1 250153	ATE
				für Behördenfahrzeuge; Motorcode: N52N		11.8171-0067.1 250153	ATE
			➔	für Behördenfahrzeuge; Motorcode: N52N	2	11.8171-0008.1 990049	ATE
			➔	Motorcode: N53	2	11.8171-0008.1 990049	ATE
530 d	155 - 160	09/02→12/09		07/03→ 08/05	2	11.8171-0008.1 990049	ATE
				07/03→; für Behördenfahrzeuge; → 08/05		11.8171-0067.1 250153	ATE
			➔	07/03→; für Behördenfahrzeuge; → 08/05	2	11.8171-0008.1 990049	ATE
530 d	170	09/05→03/07			2	11.8171-0008.1 990049	ATE
				für Behördenfahrzeuge		11.8171-0067.1 250153	ATE
			➔	für Behördenfahrzeuge	2	11.8171-0008.1 990049	ATE
530 d	173	02/07→12/09		03/07→	2	11.8171-0008.1 990049	ATE
				03/07→; für Behördenfahrzeuge		11.8171-0067.1 250153	ATE
			➔	03/07→; für Behördenfahrzeuge	2	11.8171-0008.1 990049	ATE
530 i	170	12/01→02/05		07/03→	2	11.8171-0008.1 990049	ATE
530 i	187	03/05→03/10		07/05→ 03/07	2	11.8171-0008.1 990049	ATE
				07/05→ 03/07; für Behördenfahrzeuge		11.8171-0067.1 250153	ATE
			➔	07/05→ 03/07; für Behördenfahrzeuge	2	11.8171-0008.1 990049	ATE
530 xd	170	02/05→02/07		07/05→	2	11.8171-0008.1 990049	ATE
530 xi	190	09/04→02/07		07/05→		11.8171-0067.1 250153	ATE
530 xi	200	02/07→08/08		03/07→	2	11.8171-0008.1 990049	ATE
➔							

















	kw			 	! #		
BMW - 5 (E60) 12/01→03/10							
Führungsbolzen, Bremsattel							
530 xi	200	02/07→08/08		03/07→		11.8171-0067.1 250153	ATE
535 d	200	09/04→03/10		→ 03/07		11.8171-0067.1 250153	ATE
			➡	→ 03/07	2	11.8171-0008.1 990049	ATE
535 d	210	01/07→03/10		03/07→ 02/10		11.8171-0067.1 250153	ATE
			➡	03/07→ 02/10	2	11.8171-0008.1 990049	ATE
535 i	225	04/06→12/09		→ 03/07	2	11.8171-0008.1 990049	ATE
				03/07→; nicht für erhöhte Nutzlast	2	11.8171-0008.1 990049	ATE
				03/07→		11.8171-0067.1 250153	ATE
				→ 03/07		11.8171-0067.1 250153	ATE
			➡	03/07→	2	11.8171-0008.1 990049	ATE
			➡	→ 03/07	2	11.8171-0008.1 990049	ATE
540 i	220	09/05→02/07			2	11.8171-0008.1 990049	ATE
545 i	245	07/03→08/05				11.8171-0067.1 250153	ATE
			➡		2	11.8171-0008.1 990049	ATE
540 i	225	03/07→12/09		nicht für erhöhte Nutzlast	2	11.8171-0008.1 990049	ATE
						11.8171-0067.1 250153	ATE
			➡		2	11.8171-0008.1 990049	ATE
550 i	270	09/05→12/09		03/07→	2	11.8171-0067.1 250153	ATE
			➡		2	11.8171-0008.1 990049	ATE
M5	373	09/04→12/09				11.8171-0067.1 250153	ATE
			➡		2	11.8171-0008.1 990049	ATE
Bremsschlauch							
520 d	110 - 130	09/05→12/09	←		2	24.5169-0556.3 331510	L= 555
523 i	140	03/07→12/09	➡		2	24.5102-0304.3 331407	L= 304
525 i	141	09/03→02/05					
528 i	172	03/07→12/09					
530 d	170	09/05→03/07					
530 i	200	03/07→12/09					
535 i	225	04/06→12/09					
540 i	220 - 225	09/05→12/09					
545 i	245	07/03→08/05					
550 i	270	09/05→12/09					
M5	373	09/04→12/09					
520 i	125	07/03→03/10	←	→ 03/05	2	24.5169-0556.3 331510	L= 555
			➡	→ 03/05	2	24.5102-0304.3 331407	L= 304
523 i	130	10/04→02/07	←	07/05→	2	24.5169-0556.3 331510	L= 555
525 i	137 - 160	07/03→12/09	➡	07/05→	2	24.5102-0304.3 331407	L= 304
530 i	190	03/05→03/07					
530 xd	170	02/05→02/07					
530 xi	190	09/04→02/07					
525 d	120 - 130	06/04→03/10	←	→ 03/07	2	24.5169-0556.3 331510	L= 555
535 d	200	09/04→03/10	➡	→ 03/07	2	24.5102-0304.3 331407	L= 304
525 d	145	01/07→03/10	←	03/07→ 02/10	2	24.5169-0556.3 331510	L= 555
535 d	210	01/07→03/10	➡	03/07→ 02/10	2	24.5102-0304.3 331407	L= 304
525 d xDrive	145	09/08→12/09	←		2	83.7751-0495.3 331104	L= 495
525 xd	145	09/07→08/08	➡		2	24.5102-0304.3 331407	L= 304
525 xi	160	04/05→12/09					
530 d xDrive	173	09/07→12/09					
530 i xDrive	200	09/08→12/09					
530 xd	173	03/07→08/07					
530 xi	200	03/07→10/09					
525 i	155 - 160	07/05→03/10	←	→ 02/10	2	24.5169-0556.3 331510	L= 555
			➡	→ 02/10	2	24.5102-0304.3 331407	L= 304
525 i xDrive	160	09/08→03/10	←	→ 02/10	2	83.7751-0495.3 331104	L= 495
			➡	→ 02/10	2	24.5102-0304.3 331407	L= 304
530 d	155 - 160	09/02→12/09	←	07/03→ 08/05	2	24.5169-0556.3 331510	L= 555
			➡	07/03→ 08/05	2	24.5102-0304.3 331407	L= 304
530 d	173	02/07→12/09	←	03/07→	2	24.5169-0556.3 331510	L= 555
			➡	03/07→	2	24.5102-0304.3 331407	L= 304
530 i	170	12/01→02/05	←	07/03→	2	24.5169-0556.3 331510	L= 555
→							









	kw			 	! #		
BMW - 5 (E60) 12/01→03/10							
 Bremsschlauch							
530 i	170	12/01→02/05	➡	07/03→	2	24.5102-0304.3 331407	L= 304
530 i	187	03/05→03/10	⬅	07/05→ 03/07	2	24.5169-0556.3 331510	L= 555
			➡	07/05→ 03/07	2	24.5102-0304.3 331407	L= 304
530 xi	200	02/07→08/08	⬅	03/07→	2	83.7751-0495.3 331104	L= 495
			➡	03/07→	2	24.5102-0304.3 331407	L= 304
BMW - 5 (F10) 01/09→10/16							
 Bremssattel							
518 d	100 - 110	07/13→10/16	⬅			24.3606-9929.5 230151	ATE - Halter
520 d	100 - 151	06/10→10/16	⬅			24.3606-9930.5 230152	ATE - Halter
			➡			24.6244-1703.5 240796	TRW + EMot / - Halter + FSB
520 d xDrive	100 - 151	01/13→10/16	➡			24.6244-1704.5 240797	TRW + EMot / - Halter + FSB
520 i	120 - 135	09/11→10/16	➡				
518 d 520 d 520 d xDrive	120 155 155	10/13→10/16 10/13→10/16 10/13→10/16	⬅	07/14→; 		24.3606-9929.5 230151	ATE - Halter
			⬅	07/14→; 		24.3606-9930.5 230152	ATE - Halter
			➡	07/14→; 		24.6244-1703.5 240796	TRW + EMot / - Halter + FSB
			➡	07/14→; 		24.6244-1704.5 240797	TRW + EMot / - Halter + FSB
520 d xDrive	147	01/13→06/14	⬅	02/13→; 		24.3606-9929.5 230151	ATE - Halter
			⬅	02/13→; 		24.3606-9930.5 230152	ATE - Halter
			➡	02/13→; 		24.6244-1703.5 240796	TRW + EMot / - Halter + FSB
			➡	02/13→; 		24.6244-1704.5 240797	TRW + EMot / - Halter + FSB
523 i	150 - 155	06/09→08/11	⬅	03/10→; 		24.3606-9929.5 230151	ATE - Halter
			⬅	03/10→; 		24.3606-9930.5 230152	ATE - Halter
			➡	03/10→; 		24.6244-1703.5 240796	TRW + EMot / - Halter + FSB
			➡	03/10→; 		24.6244-1704.5 240797	TRW + EMot / - Halter + FSB
525 d	150 - 160	03/10→10/16	⬅	nicht für Fahrzeuge mit verstärkter Bremse; 		24.3606-9931.5 230153	ATE - Halter
525 d xDrive	155 - 160	09/11→10/16	⬅	nicht für Fahrzeuge mit verstärkter Bremse; 		24.3606-9932.5 230154	ATE - Halter
528 i	180 - 190	03/10→10/16	➡			24.6244-1703.5 240796	TRW + EMot / - Halter + FSB
528 i xDrive	180	09/11→10/16	➡			24.6244-1704.5 240797	TRW + EMot / - Halter + FSB
530 d	180	01/10→08/11	⬅	03/10→; nicht für Fahrzeuge mit verstärkter Bremse; 		24.3606-9931.5 230153	ATE - Halter
			⬅	03/10→; nicht für Fahrzeuge mit verstärkter Bremse; 		24.3606-9932.5 230154	ATE - Halter
			➡	03/10→; für Bremsscheibendurchmesser [mm]: 345; 		24.6244-1701.5 240717	TRW + EMot / - Halter + FSB
			➡	03/10→; für Bremsscheibendurchmesser [mm]: 330; 		24.6244-1703.5 240796	TRW + EMot / - Halter + FSB
			➡	03/10→; für Bremsscheibendurchmesser [mm]: 330; 		24.6244-1704.5 240797	TRW + EMot / - Halter + FSB
530 d 530 d xDrive	190 190	09/11→10/16 03/11→10/16	⬅	nicht für Fahrzeuge mit verstärkter Bremse; 		24.3606-9931.5 230153	ATE - Halter
			⬅	nicht für Fahrzeuge mit verstärkter Bremse; 		24.3606-9932.5 230154	ATE - Halter
			➡	für Bremsscheibendurchmesser [mm]: 345; 		24.6244-1701.5 240717	TRW + EMot / - Halter + FSB
			➡	für Bremsscheibendurchmesser [mm]: 330; 		24.6244-1703.5 240796	TRW + EMot / - Halter + FSB
			➡	für Bremsscheibendurchmesser [mm]: 330; 		24.6244-1704.5 240797	TRW + EMot / - Halter + FSB
530 d 530 d xDrive	210 210	09/10→10/16 03/11→10/16	⬅	10/15→; nicht für Fahrzeuge mit verstärkter Bremse; 		24.3606-9931.5 230153	ATE - Halter
			⬅	10/15→; nicht für Fahrzeuge mit verstärkter Bremse; 		24.3606-9932.5 230154	ATE - Halter
			➡	10/15→; 		24.6244-1703.5 240796	TRW + EMot / - Halter + FSB
			➡	10/15→; 		24.6244-1704.5 240797	TRW + EMot / - Halter + FSB
530 i	190 - 200	03/10→06/13	⬅	09/11→; nicht für Fahrzeuge mit verstärkter Bremse; 		24.3606-9931.5 230153	ATE - Halter
			⬅	09/11→; nicht für Fahrzeuge mit verstärkter Bremse; 		24.3606-9932.5 230154	ATE - Halter
→							







	kw			 	! #		
BMW - 5 (F10) 01/09→10/16							
Bremssattel							
530 i	190 - 200	03/10→06/13	➔	09/11→; ☐		24.6244-1703.5 240796	TRW + EMot / - Halter + FSB
			➔	09/11→; ☐		24.6244-1704.5 240797	TRW + EMot / - Halter + FSB
535 d	220 - 230	09/10→10/16	➔	☐		24.6244-1701.5 240717	TRW + EMot / - Halter + FSB
535 d xDrive	230	09/11→10/16					
535 i	240	07/13→10/16					
535 i xDrive	225 - 240	03/11→10/16					
550 i	300 - 330	03/10→10/16					
550 i xDrive	330	07/13→10/16					
ActiveHybrid	250	12/11→10/16					
M 550 d xDrive	280	03/12→10/16					
535 i	225	01/10→10/16	➔	03/10→; ☐		24.6244-1701.5 240717	TRW + EMot / - Halter + FSB
550 i xDrive	300	08/10→06/13	➔	09/10→; ☐		24.6244-1701.5 240717	TRW + EMot / - Halter + FSB
Feder, Bremssattel							
518 d	100 - 110	07/13→10/16	←		2	11.8116-0137.1 390612	ATE
520 d	100 - 151	06/10→10/16					
520 d xDrive	100 - 151	01/13→10/16					
520 i	120 - 135	09/11→10/16					
518 d	120	10/13→10/16	←	07/14→	2	11.8116-0137.1 390612	ATE
520 d	155	10/13→10/16					
520 d xDrive	155	10/13→10/16					
520 d xDrive	147	01/13→06/14	←	02/13→	2	11.8116-0137.1 390612	ATE
523 i	150 - 155	06/09→08/11	←	03/10→	2	11.8116-0137.1 390612	ATE
525 d	150 - 160	03/10→10/16		für Fahrzeuge mit verstärkter Bremse	2	11.8116-0007.2 390602	ATE
525 d xDrive	155 - 160	09/11→10/16					
530 d	190	09/11→10/16					
530 d xDrive	190	03/11→10/16					
535 d	220 - 230	09/10→10/16					
535 d xDrive	230	09/11→10/16					
535 i	240	07/13→10/16					
535 i xDrive	225 - 240	03/11→10/16					
550 i	300	03/10→06/13					
530 d	180	01/10→08/11		03/10→; für Fahrzeuge mit verstärkter Bremse	2	11.8116-0007.2 390602	ATE
535 i	225	01/10→10/16					
530 d	210	09/10→10/16		10/15→; für Fahrzeuge mit verstärkter Bremse	2	11.8116-0007.2 390602	ATE
530 d xDrive	210	03/11→10/16					
550 i	330	07/13→10/16			2	11.8116-0007.2 390602	ATE
550 i xDrive	330	07/13→10/16					
ActiveHybrid	250	12/11→10/16					
M 550 d xDrive	280	03/12→10/16					
550 i xDrive	300	08/10→06/13		09/10→; für Fahrzeuge mit verstärkter Bremse	2	11.8116-0007.2 390602	ATE
Führungshülensatz, Bremssattel							
518 d	100 - 110	07/13→10/16	←			11.0101-5402.2 260009	ATE
520 d	100 - 151	06/10→10/16					
520 d xDrive	100 - 151	01/13→10/16					
520 i	120 - 135	09/11→10/16					
518 d	120	10/13→10/16	←	07/14→		11.0101-5402.2 260009	ATE
520 d	155	10/13→10/16					
520 d xDrive	155	10/13→10/16					
520 d xDrive	147	01/13→06/14	←	02/13→		11.0101-5402.2 260009	ATE
523 i	150 - 155	06/09→08/11	←	03/10→		11.0101-5402.2 260009	ATE
525 d	150 - 160	03/10→10/16	←	nicht für Fahrzeuge mit verstärkter Bremse		11.0101-5402.2 260009	ATE
525 d xDrive	155 - 160	09/11→10/16	←	für Fahrzeuge mit verstärkter Bremse		11.0101-7003.2 260124	ATE
530 d	190	09/11→10/16					
530 d xDrive	190	03/11→10/16					
→							

	kw			 	! #		
BMW - 5 (F10) 01/09→10/16							
Führungshülzensatz, Bremssattel							
528 i	180 - 190	03/10→10/16	←	nicht für Fahrzeuge mit verstärkter Bremse		11.0101-5402.2 260009	ATE
528 i xDrive	180	09/11→10/16					
530 d	180	01/10→08/11	←	03/10→; nicht für Fahrzeuge mit verstärkter Bremse		11.0101-5402.2 260009	ATE
			←	03/10→; für Fahrzeuge mit verstärkter Bremse		11.0101-7003.2 260124	ATE
530 d 530 d xDrive	210	09/10→10/16 03/11→10/16	←	10/15→; nicht für Fahrzeuge mit verstärkter Bremse		11.0101-5402.2 260009	ATE
			←	10/15→; für Fahrzeuge mit verstärkter Bremse		11.0101-7003.2 260124	ATE
530 i	190 - 200	03/10→06/13	←	09/11→; nicht für Fahrzeuge mit verstärkter Bremse		11.0101-5402.2 260009	ATE
535 d	220 - 230	09/10→10/16	←	für Fahrzeuge mit verstärkter Bremse		11.0101-7003.2 260124	ATE
535 d xDrive	230	09/11→10/16					
535 i	240	07/13→10/16					
535 i xDrive	225 - 240	03/11→10/16					
550 i	300	03/10→06/13					
535 i	225	01/10→10/16	←	03/10→; für Fahrzeuge mit verstärkter Bremse		11.0101-7003.2 260124	ATE
550 i	330	07/13→10/16	←			11.0101-7003.2 260124	ATE
550 i xDrive	330	07/13→10/16					
ActiveHybrid	250	12/11→10/16					
M 550 d xDrive	280	03/12→10/16					
550 i xDrive	300	08/10→06/13	←	09/10→; für Fahrzeuge mit verstärkter Bremse		11.0101-7003.2 260124	ATE
Führungsbolzen, Bremssattel							
518 d	100 - 110	07/13→10/16			2	11.8171-0008.1 990049	ATE
520 d	100 - 151	06/10→10/16					
520 d xDrive	100 - 151	01/13→10/16					
520 i	120 - 135	09/11→10/16					
518 d	120	10/13→10/16		07/14→	2	11.8171-0008.1 990049	ATE
520 d	155	10/13→10/16					
520 d xDrive	155	10/13→10/16					
520 d xDrive	147	01/13→06/14		02/13→	2	11.8171-0008.1 990049	ATE
523 i	150 - 155	06/09→08/11		03/10→	2	11.8171-0008.1 990049	ATE
525 d	150 - 160	03/10→10/16		nicht für Fahrzeuge mit verstärkter Bremse	2	11.8171-0008.1 990049	ATE
525 d xDrive	155 - 160	09/11→10/16		für Fahrzeuge mit verstärkter Bremse		11.8171-0096.1 250155	ATE
530 d	190	09/11→10/16					
530 d xDrive	190	03/11→10/16					
528 i	180 - 190	03/10→10/16		nicht für Fahrzeuge mit verstärkter Bremse	2	11.8171-0008.1 990049	ATE
528 i xDrive	180	09/11→10/16					
530 d	180	01/10→08/11		03/10→; nicht für Fahrzeuge mit verstärkter Bremse	2	11.8171-0008.1 990049	ATE
				03/10→; für Fahrzeuge mit verstärkter Bremse		11.8171-0096.1 250155	ATE
530 d 530 d xDrive	210	09/10→10/16 03/11→10/16		10/15→; nicht für Fahrzeuge mit verstärkter Bremse	2	11.8171-0008.1 990049	ATE
				10/15→; für Fahrzeuge mit verstärkter Bremse		11.8171-0096.1 250155	ATE
530 i	190 - 200	03/10→06/13		09/11→; nicht für Fahrzeuge mit verstärkter Bremse	2	11.8171-0008.1 990049	ATE
535 d	220 - 230	09/10→10/16		für Fahrzeuge mit verstärkter Bremse		11.8171-0096.1 250155	ATE
535 d xDrive	230	09/11→10/16					
535 i	240	07/13→10/16					
535 i xDrive	225 - 240	03/11→10/16					
550 i	300	03/10→06/13					
535 i	225	01/10→10/16		03/10→; für Fahrzeuge mit verstärkter Bremse		11.8171-0096.1 250155	ATE
550 i	330	07/13→10/16				11.8171-0096.1 250155	ATE
550 i xDrive	330	07/13→10/16					
ActiveHybrid	250	12/11→10/16					
M 550 d xDrive	280	03/12→10/16					
550 i xDrive	300	08/10→06/13		09/10→; für Fahrzeuge mit verstärkter Bremse		11.8171-0096.1 250155	ATE
→							







	kW			 	! #		
BMW - 5 (F10) 01/09→10/16							
Bremsschlauch							
518 d	100 - 110	07/13→10/16	←		2	24.5118-0688.3 331419	L= 718
520 d	100 - 151	06/10→10/16	→		2	24.5170-0285.3 331554	L= 285
520 d xDrive	100 - 151	01/13→10/16					
520 i	120 - 135	09/11→10/16					
525 d	150 - 160	03/10→10/16					
525 d xDrive	155 - 160	09/11→10/16					
528 i	180 - 190	03/10→10/16					
528 i xDrive	180	09/11→10/16					
530 d	190	09/11→10/16					
530 d xDrive	190	03/11→10/16					
535 d	220 - 230	09/10→10/16					
535 d xDrive	230	09/11→10/16					
535 i	240	07/13→10/16					
535 i xDrive	225 - 240	03/11→10/16					
550 i	300 - 330	03/10→10/16					
550 i xDrive	330	07/13→10/16					
ActiveHybrid	250	12/11→10/16					
M 550 d xDrive	280	03/12→10/16					
518 d	120	10/13→10/16	←	07/14→	2	24.5118-0688.3 331419	L= 718
520 d	155	10/13→10/16					
520 d xDrive	155	10/13→10/16	→	07/14→	2	24.5170-0285.3 331554	L= 285
520 d xDrive	147	01/13→06/14	←	02/13→	2	24.5118-0688.3 331419	L= 718
			→	02/13→	2	24.5170-0285.3 331554	L= 285
523 i	150 - 155	06/09→08/11	←	03/10→	2	24.5118-0688.3 331419	L= 718
530 d	180	01/10→08/11	→	03/10→	2	24.5170-0285.3 331554	L= 285
535 i	225	01/10→10/16					
530 d	210	09/10→10/16	←	10/15→	2	24.5118-0688.3 331419	L= 718
530 d xDrive	210	03/11→10/16	→	10/15→	2	24.5170-0285.3 331554	L= 285
530 i	190 - 200	03/10→06/13	←	09/11→	2	24.5118-0688.3 331419	L= 718
			→	09/11→	2	24.5170-0285.3 331554	L= 285
550 i xDrive	300	08/10→06/13	←	09/10→	2	24.5118-0688.3 331419	L= 718
			→	09/10→	2	24.5170-0285.3 331554	L= 285
BMW - 5 Gran Turismo (F07) 01/09→02/17							
Feder, Bremsattel							
520 d	100 - 120	07/12→02/17			2	11.8116-0007.2 390602	ATE
530 d	155 - 190	09/10→02/17	→		2	11.8116-0296.1 390445	ATE
530 d xDrive	190	07/12→02/17					
535 d	220 - 230	03/10→02/17					
535 d xDrive	230	07/12→02/17					
535 i xDrive	225	09/10→02/17					
520 d	135	04/11→02/17		10/11→	2	11.8116-0007.2 390602	ATE
			→	10/11→	2	11.8116-0296.1 390445	ATE
528 i	180	07/13→02/17		08/13→	2	11.8116-0007.2 390602	ATE
			→	08/13→	2	11.8116-0296.1 390445	ATE
530 d	180	08/09→06/12		10/09→	2	11.8116-0007.2 390602	ATE
535 i	225	01/09→02/17	→	10/09→	2	11.8116-0296.1 390445	ATE
530 d xDrive	180	06/10→06/12		09/10→	2	11.8116-0007.2 390602	ATE
535 d xDrive	220	03/10→06/12	→	09/10→	2	11.8116-0296.1 390445	ATE
550 i	300	08/09→06/12		10/09→	2	11.8116-0008.2 390603	ATE
			→	10/09→	2	11.8116-0296.1 390445	ATE
550 i	330	07/12→02/17			2	11.8116-0008.2 390603	ATE
550 i xDrive	330	07/12→02/17	→		2	11.8116-0296.1 390445	ATE
550 i xDrive	300	06/10→06/12		09/10→	2	11.8116-0008.2 390603	ATE
			→	09/10→	2	11.8116-0296.1 390445	ATE











































	kw			 	! #		
BMW - 5 Gran Turismo (F07) 01/09→02/17							
Führungshülzensatz, Bremsattel							
520 d	100 - 120	07/12→02/17	←			11.0101-7003.2 260124	ATE
530 d	155 - 190	09/10→02/17	→			11.0101-5402.2 260009	ATE
530 d xDrive	190	07/12→02/17					
535 d	220 - 230	03/10→02/17					
535 d xDrive	230	07/12→02/17					
535 i xDrive	225	09/10→02/17					
550 i	330	07/12→02/17					
550 i xDrive	330	07/12→02/17					
520 d	135	04/11→02/17	←	10/11→		11.0101-7003.2 260124	ATE
			→	10/11→		11.0101-5402.2 260009	ATE
528 i	180	07/13→02/17	←	08/13→		11.0101-7003.2 260124	ATE
			→	08/13→		11.0101-5402.2 260009	ATE
530 d	180	08/09→06/12	←	10/09→		11.0101-7003.2 260124	ATE
535 i	225	01/09→02/17					
550 i	300	08/09→06/12	→	10/09→		11.0101-5402.2 260009	ATE
530 d xDrive	180	06/10→06/12	←	09/10→		11.0101-7003.2 260124	ATE
535 d xDrive	220	03/10→06/12					
550 i xDrive	300	06/10→06/12	→	09/10→		11.0101-5402.2 260009	ATE
Führungsbolzen, Bremsattel							
520 d	100 - 120	07/12→02/17				11.8171-0096.1 250155	ATE
530 d	155 - 190	09/10→02/17	→		2	11.8171-0008.1 990049	ATE
530 d xDrive	190	07/12→02/17					
535 d	220 - 230	03/10→02/17					
535 d xDrive	230	07/12→02/17					
535 i xDrive	225	09/10→02/17					
550 i	330	07/12→02/17					
550 i xDrive	330	07/12→02/17					
520 d	135	04/11→02/17		10/11→		11.8171-0096.1 250155	ATE
			→	10/11→	2	11.8171-0008.1 990049	ATE
528 i	180	07/13→02/17		08/13→		11.8171-0096.1 250155	ATE
			→	08/13→	2	11.8171-0008.1 990049	ATE
530 d	180	08/09→06/12		10/09→		11.8171-0096.1 250155	ATE
535 i	225	01/09→02/17					
550 i	300	08/09→06/12	→	10/09→	2	11.8171-0008.1 990049	ATE
530 d xDrive	180	06/10→06/12		09/10→		11.8171-0096.1 250155	ATE
535 d xDrive	220	03/10→06/12					
550 i xDrive	300	06/10→06/12	→	09/10→	2	11.8171-0008.1 990049	ATE
Bremsschlauch							
520 d	100 - 120	07/12→02/17	←		2	24.5118-0688.3 331419	L= 718
530 d	155 - 190	09/10→02/17	→		2	24.5170-0285.3 331554	L= 285
530 d xDrive	190	07/12→02/17					
535 d	220 - 230	03/10→02/17					
535 d xDrive	230	07/12→02/17					
535 i xDrive	225	09/10→02/17					
550 i	330	07/12→02/17					
550 i xDrive	330	07/12→02/17					
520 d	135	04/11→02/17	←	10/11→	2	24.5118-0688.3 331419	L= 718
			→	10/11→	2	24.5170-0285.3 331554	L= 285
528 i	180	07/13→02/17	←	08/13→	2	24.5118-0688.3 331419	L= 718
			→	08/13→	2	24.5170-0285.3 331554	L= 285
530 d	180	08/09→06/12	←	10/09→	2	24.5118-0688.3 331419	L= 718
535 i	225	01/09→02/17					
550 i	300	08/09→06/12	→	10/09→	2	24.5170-0285.3 331554	L= 285
530 d xDrive	180	06/10→06/12	←	09/10→	2	24.5118-0688.3 331419	L= 718
535 d xDrive	220	03/10→06/12					
550 i xDrive	300	06/10→06/12	→	09/10→	2	24.5170-0285.3 331554	L= 285
BMW - 5 Touring (E39) 09/96→06/04							
Bremssattel							
520 d	100	02/00→09/03	←	04/00→ 07/03; für Behördenfahrzeuge;		24.3601-1713.5 240355	ATE - Halter
525 d	120	02/00→05/04		☐			
→							























































	kw			 	! #			
BMW - 5 Touring (E39) 09/96→06/04								
 Bremssattel								
520 d 525 d	100 120	02/00→09/03 02/00→05/04	←	04/00→ 07/03; für Behördenfahrzeuge; ☐		24.3601-1714.5	240356	ATE - Halter
			→	04/00→ 07/03; ☐		24.3426-9993.5	240978	ATE - Halter
			→	04/00→ 07/03; ☐		24.3426-9994.5	240979	ATE - Halter
520 i	100	03/97→08/01	←	04/00→; für Behördenfahrzeuge; ☐		24.3601-1713.5	240355	ATE - Halter
			←	→ 03/00; für Behördenfahrzeuge; ☐		24.3601-1713.5	240355	ATE - Halter
			←	→ 03/00; für Behördenfahrzeuge; ☐		24.3601-1714.5	240356	ATE - Halter
			←	04/00→; für Behördenfahrzeuge; ☐		24.3601-1714.5	240356	ATE - Halter
			→	☐		24.3426-9993.5	240978	ATE - Halter
			→	☐		24.3426-9994.5	240979	ATE - Halter
520 i	110	03/97→08/01	←	05/97→ 03/00; für Behördenfahrzeuge; ☐		24.3601-1713.5	240355	ATE - Halter
			←	04/00→; für Behördenfahrzeuge; ☐		24.3601-1713.5	240355	ATE - Halter
			←	05/97→ 03/00; für Behördenfahrzeuge; ☐		24.3601-1714.5	240356	ATE - Halter
			←	04/00→; für Behördenfahrzeuge; ☐		24.3601-1714.5	240356	ATE - Halter
			→	05/97→; ☐		24.3426-9993.5	240978	ATE - Halter
			→	05/97→; ☐		24.3426-9994.5	240979	ATE - Halter
520 i	120 - 125	09/00→12/03	←	→ 07/03; für Behördenfahrzeuge; ☐		24.3601-1713.5	240355	ATE - Halter
			←	→ 07/03; für Behördenfahrzeuge; ☐		24.3601-1714.5	240356	ATE - Halter
			→	→ 07/03; ☐		24.3426-9993.5	240978	ATE - Halter
			→	→ 07/03; ☐		24.3426-9994.5	240979	ATE - Halter
523 i	120	09/98→08/00	→	☐		24.3426-9993.5	240978	ATE - Halter
			→	☐		24.3426-9994.5	240979	ATE - Halter
523 i 528 i	125 142	03/97→08/00 11/96→08/00	→	05/97→; ☐		24.3426-9993.5	240978	ATE - Halter
			→	05/97→; ☐		24.3426-9994.5	240979	ATE - Halter
525 i	141	09/00→05/04	←	10/00→ 07/03; für Behördenfahrzeuge; ☐		24.3601-1713.5	240355	ATE - Halter
			←	10/00→ 07/03; für Behördenfahrzeuge; ☐		24.3601-1714.5	240356	ATE - Halter
			→	10/00→ 07/03; ☐		24.3426-9993.5	240978	ATE - Halter
			→	10/00→ 07/03; ☐		24.3426-9994.5	240979	ATE - Halter
525 tds	105	03/97→05/04	→	06/98→ 09/00; ☐		24.3426-9993.5	240978	ATE - Halter
			→	06/98→ 09/00; ☐		24.3426-9994.5	240979	ATE - Halter
530 d	135	08/98→09/00	→	09/98→; ☐		24.3426-9993.5	240978	ATE - Halter
			→	09/98→; ☐		24.3426-9994.5	240979	ATE - Halter
530 d	142	09/00→05/04	←	10/00→ 07/03; ☐		24.3601-1713.5	240355	ATE - Halter
			←	10/00→ 07/03; ☐		24.3601-1714.5	240356	ATE - Halter
			→	→ 07/03; ☐		24.3426-9993.5	240978	ATE - Halter
			→	→ 07/03; ☐		24.3426-9994.5	240979	ATE - Halter
530 i	170	09/00→12/03	←	10/00→ 07/03; ☐		24.3601-1713.5	240355	ATE - Halter
			←	10/00→ 07/03; ☐		24.3601-1714.5	240356	ATE - Halter
			→	10/00→ 07/03; ☐		24.3426-9993.5	240978	ATE - Halter
			→	10/00→ 07/03; ☐		24.3426-9994.5	240979	ATE - Halter
540 i	210	04/97→12/03	←	04/00→ 07/03; ☐		24.3601-1713.5	240355	ATE - Halter
			←	05/97→ 03/00; ☐		24.3601-1713.5	240355	ATE - Halter
			←	04/00→ 07/03; ☐		24.3601-1714.5	240356	ATE - Halter
			←	05/97→ 03/00; ☐		24.3601-1714.5	240356	ATE - Halter
			→	05/97→ 07/03; ☐		24.3426-9993.5	240978	ATE - Halter
			→	05/97→ 07/03; ☐		24.3426-9994.5	240979	ATE - Halter
Feder, Bremssattel								
520 d 525 d	100 120	02/00→09/03 02/00→05/04	←	04/00→ 07/03; nicht für Behördenfahrzeuge	2	11.8116-0239.2	390510	ATE
			←	04/00→ 07/03; für Behördenfahrzeuge	2	11.8116-0290.2	390520	ATE
			→	04/00→ 07/03	2	11.8116-0168.1	390499	ATE
→								





















































	kW			 	! #			
BMW - 5 Touring (E39) 09/96→06/04								
Feder, Bremssattel								
520 i	100	03/97→08/01	←	→ 03/00; für Behördenfahrzeuge	2	11.8116-0197.1	390523	ATE
			←	nicht für Behördenfahrzeuge	2	11.8116-0239.2	390510	ATE
			←	04/00→; für Behördenfahrzeuge	2	11.8116-0290.2	390520	ATE
			→		2	11.8116-0168.1	390499	ATE
520 i	110	03/97→08/01	←	05/97→ 03/00; für Behördenfahrzeuge	2	11.8116-0197.1	390523	ATE
			←	05/97→; nicht für Behördenfahrzeuge	2	11.8116-0239.2	390510	ATE
			←	04/00→; für Behördenfahrzeuge	2	11.8116-0290.2	390520	ATE
			→	05/97→	2	11.8116-0168.1	390499	ATE
520 i	120 - 125	09/00→12/03	←	→ 07/03; nicht für Behördenfahrzeuge	2	11.8116-0239.2	390510	ATE
			←	→ 07/03; für Behördenfahrzeuge	2	11.8116-0290.2	390520	ATE
			→	→ 07/03	2	11.8116-0168.1	390499	ATE
523 i	120	09/98→08/00	←		2	11.8116-0239.2	390510	ATE
			→		2	11.8116-0168.1	390499	ATE
523 i 528 i	125 142	03/97→08/00 11/96→08/00	←	05/97→	2	11.8116-0239.2	390510	ATE
			→	05/97→	2	11.8116-0168.1	390499	ATE
525 i	141	09/00→05/04	←	10/00→ 07/03; nicht für Behördenfahrzeuge	2	11.8116-0239.2	390510	ATE
			←	10/00→ 07/03; für Behördenfahrzeuge	2	11.8116-0290.2	390520	ATE
			→	10/00→ 07/03	2	11.8116-0168.1	390499	ATE
525 tds	105	03/97→05/04	←	06/98→ 09/00	2	11.8116-0239.2	390510	ATE
			→	06/98→ 09/00	2	11.8116-0168.1	390499	ATE
530 d	135	08/98→09/00	←	09/98→	2	11.8116-0239.2	390510	ATE
			→	09/98→	2	11.8116-0168.1	390499	ATE
530 d	142	09/00→05/04	←	→ 09/00	2	11.8116-0239.2	390510	ATE
			←	10/00→ 07/03	2	11.8116-0290.2	390520	ATE
			→	→ 07/03	2	11.8116-0168.1	390499	ATE
530 i	170	09/00→12/03	←	10/00→ 07/03	2	11.8116-0290.2	390520	ATE
			→	10/00→ 07/03	2	11.8116-0168.1	390499	ATE
540 i	210	04/97→12/03	←	05/97→ 03/00	2	11.8116-0197.1	390523	ATE
			←	04/00→ 07/03	2	11.8116-0290.2	390520	ATE
			→	05/97→ 07/03	2	11.8116-0168.1	390499	ATE
Führungshülzensatz, Bremssattel								
520 d 525 d	100 120	02/00→09/03 02/00→05/04	←	04/00→ 07/03		11.0101-5402.2	260009	ATE
			→	04/00→ 07/03		11.0101-5402.2	260009	ATE
520 i	100	03/97→08/01	←	04/00→; für Behördenfahrzeuge		11.0101-5402.2	260009	ATE
			←	nicht für Behördenfahrzeuge		11.0101-5402.2	260009	ATE
			←	→ 03/00; für Behördenfahrzeuge		11.0101-5402.2	260009	ATE
			→			11.0101-5402.2	260009	ATE
520 i	110	03/97→08/01	←	04/00→; für Behördenfahrzeuge		11.0101-5402.2	260009	ATE
			←	05/97→ 03/00; für Behördenfahrzeuge		11.0101-5402.2	260009	ATE
			←	05/97→; nicht für Behördenfahrzeuge		11.0101-5402.2	260009	ATE
			→	05/97→		11.0101-5402.2	260009	ATE
520 i	120 - 125	09/00→12/03	←	→ 07/03; für Behördenfahrzeuge		11.0101-5402.2	260009	ATE
			←	→ 07/03; nicht für Behördenfahrzeuge		11.0101-5402.2	260009	ATE
			→	→ 07/03		11.0101-5402.2	260009	ATE
523 i	120	09/98→08/00	←			11.0101-5402.2	260009	ATE
			→			11.0101-5402.2	260009	ATE
523 i 528 i	125 142	03/97→08/00 11/96→08/00	←	05/97→		11.0101-5402.2	260009	ATE
			→	05/97→		11.0101-5402.2	260009	ATE
525 i 530 i	141 170	09/00→05/04 09/00→12/03	←	10/00→ 07/03		11.0101-5402.2	260009	ATE
			→	10/00→ 07/03		11.0101-5402.2	260009	ATE
525 tds	105	03/97→05/04	←	06/98→ 09/00		11.0101-5402.2	260009	ATE
			→	06/98→ 09/00		11.0101-5402.2	260009	ATE
→								











	kw			 	! #		
BMW - 5 Touring (E39) 09/96→06/04							
Führungshülzensatz, Bremsattel							
530 d	135	08/98→09/00	←	09/98→		11.0101-5402.2 260009	ATE
			→	09/98→		11.0101-5402.2 260009	ATE
530 d	142	09/00→05/04	←	10/00→ 07/03		11.0101-5402.2 260009	ATE
			←	→ 09/00		11.0101-5402.2 260009	ATE
			→	→ 07/03		11.0101-5402.2 260009	ATE
540 i	210	04/97→12/03	←	04/00→ 07/03		11.0101-5402.2 260009	ATE
			←	05/97→ 03/00		11.0101-5402.2 260009	ATE
			→	05/97→ 07/03		11.0101-5402.2 260009	ATE
Führungsbolzen, Bremsattel							
520 d 525 d	100	02/00→09/03	←	04/00→ 07/03	2	11.8171-0008.1 990049	ATE
	120	02/00→05/04	→	04/00→ 07/03	2	11.8171-0008.1 990049	ATE
520 i	100	03/97→08/01		→ 03/00; für Behördenfahrzeuge	2	11.8171-0008.1 990049	ATE
			←	04/00→; für Behördenfahrzeuge	2	11.8171-0008.1 990049	ATE
			←	nicht für Behördenfahrzeuge	2	11.8171-0008.1 990049	ATE
			→		2	11.8171-0008.1 990049	ATE
520 i	110	03/97→08/01		05/97→ 03/00; für Behördenfahrzeuge	2	11.8171-0008.1 990049	ATE
			←	04/00→; für Behördenfahrzeuge	2	11.8171-0008.1 990049	ATE
			←	05/97→; nicht für Behördenfahrzeuge	2	11.8171-0008.1 990049	ATE
			→	05/97→	2	11.8171-0008.1 990049	ATE
520 i	120 - 125	09/00→12/03	←	→ 07/03; für Behördenfahrzeuge	2	11.8171-0008.1 990049	ATE
			←	→ 07/03; nicht für Behördenfahrzeuge	2	11.8171-0008.1 990049	ATE
			→	→ 07/03	2	11.8171-0008.1 990049	ATE
523 i	120	09/98→08/00	←		2	11.8171-0008.1 990049	ATE
			→		2	11.8171-0008.1 990049	ATE
523 i 528 i	125	03/97→08/00	←	05/97→	2	11.8171-0008.1 990049	ATE
	142	11/96→08/00	→	05/97→	2	11.8171-0008.1 990049	ATE
525 i 530 i	141	09/00→05/04	←	10/00→ 07/03	2	11.8171-0008.1 990049	ATE
	170	09/00→12/03	→	10/00→ 07/03	2	11.8171-0008.1 990049	ATE
525 tds	105	03/97→05/04	←	06/98→ 09/00	2	11.8171-0008.1 990049	ATE
			→	06/98→ 09/00	2	11.8171-0008.1 990049	ATE
530 d	135	08/98→09/00	←	09/98→	2	11.8171-0008.1 990049	ATE
			→	09/98→	2	11.8171-0008.1 990049	ATE
530 d	142	09/00→05/04	←	10/00→ 07/03	2	11.8171-0008.1 990049	ATE
			←	→ 09/00	2	11.8171-0008.1 990049	ATE
			→	→ 07/03	2	11.8171-0008.1 990049	ATE
540 i	210	04/97→12/03		05/97→ 03/00	2	11.8171-0008.1 990049	ATE
			←	04/00→ 07/03	2	11.8171-0008.1 990049	ATE
			→	05/97→ 07/03	2	11.8171-0008.1 990049	ATE
Bremsschlauch							
520 d 525 d	100 120	02/00→09/03 02/00→05/04	←	04/00→ 07/03; + ASC; ☐		24.5201-0100.3 331512	L= 100
			←	04/00→ 07/03; + ASC; ☐		24.5201-0101.3 331517	L= 100
			←	04/00→ 07/03; am Bremsattel	2	83.6151-0411.3 330461	L= 410
			→	04/00→ 07/03; am Bremsattel	2	24.5113-0275.3 330653	L= 275 + Halter
			→	04/00→ 07/03; ☐		24.5201-0100.3 331512	L= 100
			→	04/00→ 07/03; ☐		24.5201-0101.3 331517	L= 100
520 i 528 i	100 142	03/97→08/01 11/96→08/00	←	+ ASC; ☐		24.5201-0100.3 331512	L= 100
			←	+ ASC; ☐		24.5201-0101.3 331517	L= 100
			←	am Bremsattel	2	83.6151-0411.3 330461	L= 410
			→	am Bremsattel	2	24.5113-0275.3 330653	L= 275 + Halter
			→	☐		24.5201-0100.3 331512	L= 100
			→	☐		24.5201-0101.3 331517	L= 100
520 i →	110	03/97→08/01	←	05/97→; + ASC; ☐		24.5201-0100.3 331512	L= 100































	kw			 	! #		
BMW - 5 Touring (E39) 09/96→06/04							
 Bremsschlauch							
520 i	110	03/97→08/01	←	05/97→; + ASC; 		24.5201-0101.3 331517	L= 100
			←	05/97→; am Bremssattel	2	83.6151-0411.3 330461	L= 410
			→	05/97→; am Bremssattel	2	24.5113-0275.3 330653	L= 275 + Halter
			→	05/97→; 		24.5201-0100.3 331512	L= 100
			→	05/97→; 		24.5201-0101.3 331517	L= 100
520 i 530 d	120 - 125 142	09/00→12/03	←	→ 07/03; + ASC; 		24.5201-0100.3 331512	L= 100
			09/00→05/04	←	→ 07/03; + ASC; 		24.5201-0101.3 331517
		←		→ 07/03; am Bremssattel	2	83.6151-0411.3 330461	L= 410
		→		→ 07/03; am Bremssattel	2	24.5113-0275.3 330653	L= 275 + Halter
		→		→ 07/03; 		24.5201-0100.3 331512	L= 100
		→	→ 07/03; 		24.5201-0101.3 331517	L= 100	
523 i	120	09/98→08/00	←	+ ASC; 		24.5201-0100.3 331512	L= 100
			←	+ ASC; 		24.5201-0101.3 331517	L= 100
			←	am Bremssattel	2	83.6151-0411.3 330461	L= 410
			→			24.5201-0100.3 331512	L= 100
			→			24.5201-0101.3 331517	L= 100
			→	am Bremssattel	2	83.6113-0276.3 330538	L= 275
523 i	125	03/97→08/00	←	05/97→; + ASC; 		24.5201-0100.3 331512	L= 100
			←	05/97→; + ASC; 		24.5201-0101.3 331517	L= 100
			←	05/97→; am Bremssattel	2	83.6151-0411.3 330461	L= 410
			→	05/97→; 		24.5201-0100.3 331512	L= 100
			→	05/97→; 		24.5201-0101.3 331517	L= 100
			→	05/97→; am Bremssattel	2	83.6113-0276.3 330538	L= 275
525 i 530 i	141 170	09/00→05/04	←	10/00→ 07/03; + ASC; 		24.5201-0100.3 331512	L= 100
			09/00→12/03	←	10/00→ 07/03; + ASC; 		24.5201-0101.3 331517
		←		10/00→ 07/03; am Bremssattel	2	83.6151-0411.3 330461	L= 410
		→		10/00→ 07/03; am Bremssattel	2	24.5113-0275.3 330653	L= 275 + Halter
		→		10/00→ 07/03; 		24.5201-0100.3 331512	L= 100
		→	10/00→ 07/03; 		24.5201-0101.3 331517	L= 100	
525 tds	105	03/97→05/04	←	06/98→ 09/00; + ASC; 		24.5201-0100.3 331512	L= 100
			←	06/98→ 09/00; + ASC; 		24.5201-0101.3 331517	L= 100
			←	06/98→ 09/00; am Bremssattel	2	83.6151-0411.3 330461	L= 410
			→	06/98→ 09/00; 		24.5201-0100.3 331512	L= 100
			→	06/98→ 09/00; 		24.5201-0101.3 331517	L= 100
			→	06/98→ 09/00; am Bremssattel	2	83.6113-0276.3 330538	L= 275
530 d	135	08/98→09/00	←	09/98→; + ASC; 		24.5201-0100.3 331512	L= 100
			←	09/98→; + ASC; 		24.5201-0101.3 331517	L= 100
			←	09/98→; am Bremssattel	2	83.6151-0411.3 330461	L= 410
			→	09/98→; am Bremssattel	2	24.5113-0275.3 330653	L= 275 + Halter
			→	09/98→; 		24.5201-0100.3 331512	L= 100
			→	09/98→; 		24.5201-0101.3 331517	L= 100
540 i	210	04/97→12/03	←	05/97→ 07/03; + ASC; 		24.5201-0100.3 331512	L= 100
			←	05/97→ 07/03; + ASC; 		24.5201-0101.3 331517	L= 100
			←	05/97→ 07/03; am Bremssattel	2	83.6151-0411.3 330461	L= 410
			→	05/97→ 07/03; am Bremssattel	2	24.5113-0275.3 330653	L= 275 + Halter
			→	05/97→ 07/03; 		24.5201-0100.3 331512	L= 100
			→	05/97→ 07/03; 		24.5201-0101.3 331517	L= 100
BMW - 5 Touring (E61) 03/04→12/10							
 Bremssattel							
520 d	110	09/05→02/07	←	nicht für Behördenfahrzeuge; 		24.3606-9967.5 240571	ATE - Halter
			←	nicht für Behördenfahrzeuge; 		24.3606-9968.5 240572	ATE - Halter
			←	für Behördenfahrzeuge; 		24.3606-9979.5 240575	ATE - Halter
			→				







	kw			 	! #			
BMW - 5 Touring (E61) 03/04→12/10								
 Bremssattel								
520 d	110	09/05→02/07	←	für Behördenfahrzeuge; 		24.3606-9980.5	240576	ATE - Halter
			→			24.3426-9957.5	240565	ATE - Halter
			→			24.3426-9958.5	240566	ATE - Halter
520 d 523 i	120 130	04/05→05/10 10/04→02/07	←	07/05→; nicht für Behördenfahrzeuge; 		24.3606-9967.5	240571	ATE - Halter
			←	07/05→; nicht für Behördenfahrzeuge; 		24.3606-9968.5	240572	ATE - Halter
			←	07/05→; für Behördenfahrzeuge; 		24.3606-9979.5	240575	ATE - Halter
			←	07/05→; für Behördenfahrzeuge; 		24.3606-9980.5	240576	ATE - Halter
			→	07/05→; 		24.3426-9957.5	240565	ATE - Halter
			→	07/05→; 		24.3426-9958.5	240566	ATE - Halter
520 d	130	09/07→05/10	←			24.3606-9979.5	240575	ATE - Halter
			←			24.3606-9980.5	240576	ATE - Halter
			→			24.3426-9957.5	240565	ATE - Halter
			→			24.3426-9958.5	240566	ATE - Halter
520 i	120 - 125	07/07→12/10	←	→ 05/10; nicht für Behördenfahrzeuge; 		24.3606-9967.5	240571	ATE - Halter
			←	→ 05/10; nicht für Behördenfahrzeuge; 		24.3606-9968.5	240572	ATE - Halter
			←	für Behördenfahrzeuge; → 05/10; 		24.3606-9979.5	240575	ATE - Halter
			←	für Behördenfahrzeuge; → 05/10; 		24.3606-9980.5	240576	ATE - Halter
			→	→ 05/10; 		24.3426-9957.5	240565	ATE - Halter
			→	→ 05/10; 		24.3426-9958.5	240566	ATE - Halter
			523 i	140	01/07→12/10	←	03/07→ 05/10; nicht für Behördenfahrzeuge; Motorcode: N52N; 	
←	03/07→ 05/10; nicht für Behördenfahrzeuge; Motorcode: N52N; 					24.3606-9968.5	240572	ATE - Halter
←	03/07→ 05/10; Motorcode: N53; 					24.3606-9979.5	240575	ATE - Halter
←	03/07→ 05/10; für Behördenfahrzeuge; Motorcode: N52N; 					24.3606-9979.5	240575	ATE - Halter
←	03/07→ 05/10; für Behördenfahrzeuge; Motorcode: N52N; 					24.3606-9980.5	240576	ATE - Halter
←	03/07→ 05/10; Motorcode: N53; 					24.3606-9980.5	240576	ATE - Halter
→	03/07→ 05/10; 					24.3426-9957.5	240565	ATE - Halter
→	03/07→ 05/10; 					24.3426-9958.5	240566	ATE - Halter
523 i	140	03/07→01/10	←	nicht für Behördenfahrzeuge; Motorcode: N52N; 		24.3606-9967.5	240571	ATE - Halter
			←	nicht für Behördenfahrzeuge; Motorcode: N52N; 		24.3606-9968.5	240572	ATE - Halter
			←	für Behördenfahrzeuge; Motorcode: N52N; 		24.3606-9979.5	240575	ATE - Halter
			←	Motorcode: N53; 		24.3606-9979.5	240575	ATE - Halter
			←	Motorcode: N53; 		24.3606-9980.5	240576	ATE - Halter
			←	für Behördenfahrzeuge; Motorcode: N52N; 		24.3606-9980.5	240576	ATE - Halter
			→			24.3426-9957.5	240565	ATE - Halter
			→			24.3426-9958.5	240566	ATE - Halter
525 d	120	03/04→03/07	←	12/04→; 		24.3606-9967.5	240571	ATE - Halter
			←	12/04→; 		24.3606-9979.5	240575	ATE - Halter
			←	12/04→; 		24.3606-9968.5	240572	ATE - Halter
			←	12/04→; 		24.3606-9980.5	240576	ATE - Halter
			→	12/04→; 		24.3426-9957.5	240565	ATE - Halter
525 d	130	03/04→03/07	←	05/04→; nicht für Behördenfahrzeuge; 		24.3606-9967.5	240571	ATE - Halter
			←	05/04→; nicht für Behördenfahrzeuge; 		24.3606-9968.5	240572	ATE - Halter
			←	05/04→; für Behördenfahrzeuge; 		24.3606-9979.5	240575	ATE - Halter
			←	05/04→; für Behördenfahrzeuge; 		24.3606-9980.5	240576	ATE - Halter
			→	05/04→; 		24.3426-9957.5	240565	ATE - Halter
525 d →	145	03/07→05/10	←	für Behördenfahrzeuge; 		24.3606-9977.5	240573	ATE - Halter







	kw			 	! #				
BMW - 5 Touring (E61) 03/04→12/10									
 Bremssattel									
525 d	145	03/07→05/10	←	für Behördenfahrzeuge; 		24.3606-9978.5	240574	ATE - Halter	
			←	nicht für Behördenfahrzeuge; 		24.3606-9979.5	240575	ATE - Halter	
			←	nicht für Behördenfahrzeuge; 		24.3606-9980.5	240576	ATE - Halter	
			→	nicht für Behördenfahrzeuge; 		24.3426-9957.5	240565	ATE - Halter	
			→	nicht für Behördenfahrzeuge; 		24.3426-9958.5	240566	ATE - Halter	
525 d xDrive 525 xd 530 d xDrive 530 i xDrive 530 xd 530 xi	145	09/08→05/10	←			24.3606-9955.5	240577	- Halter	
	145	09/07→09/08	←			24.3606-9956.5	240578	- Halter	
	173	09/07→05/10	←			24.3606-9956.5	240578	- Halter	
	200	09/08→05/10	→			24.3426-9957.5	240565	ATE - Halter	
	173	03/07→08/07	→			24.3426-9958.5	240566	ATE - Halter	
525 i	141	06/04→12/10	←	nicht für Behördenfahrzeuge; → 03/05; 		24.3606-9967.5	240571	ATE - Halter	
			←	nicht für Behördenfahrzeuge; → 03/05; 		24.3606-9968.5	240572	ATE - Halter	
			←	für Behördenfahrzeuge; → 03/05; 		24.3606-9979.5	240575	ATE - Halter	
			←	für Behördenfahrzeuge; → 03/05; 		24.3606-9980.5	240576	ATE - Halter	
			→	→ 03/05; 		24.3426-9957.5	240565	ATE - Halter	
			→	→ 03/05; 		24.3426-9958.5	240566	ATE - Halter	
525 i	155	03/05→05/10	←	03/07→; nicht für Behördenfahrzeuge; Motorcode: N52N; 		24.3606-9967.5	240571	ATE - Halter	
			←	03/07→; nicht für Behördenfahrzeuge; Motorcode: N52N; 		24.3606-9968.5	240572	ATE - Halter	
			←	03/07→; für Behördenfahrzeuge; Motorcode: N53; 		24.3606-9977.5	240573	ATE - Halter	
			←	03/07→; für Behördenfahrzeuge; Motorcode: N53; 		24.3606-9978.5	240574	ATE - Halter	
			←	→ 03/07; 		24.3606-9979.5	240575	ATE - Halter	
			←	03/07→; nicht für Behördenfahrzeuge; Motorcode: N53; 		24.3606-9979.5	240575	ATE - Halter	
			←	03/07→; für Behördenfahrzeuge; Motorcode: N52N; 		24.3606-9979.5	240575	ATE - Halter	
			←	→ 03/07; 		24.3606-9980.5	240576	ATE - Halter	
			←	03/07→; nicht für Behördenfahrzeuge; Motorcode: N53; 		24.3606-9980.5	240576	ATE - Halter	
			←	03/07→; für Behördenfahrzeuge; Motorcode: N52N; 		24.3606-9980.5	240576	ATE - Halter	
			→	03/07→; Motorcode: N52N; 		24.3426-9957.5	240565	ATE - Halter	
			→	→ 03/07; 		24.3426-9957.5	240565	ATE - Halter	
			→	03/07→; nicht für Behördenfahrzeuge; Motorcode: N53; 		24.3426-9957.5	240565	ATE - Halter	
			→	03/07→; Motorcode: N52N; 		24.3426-9958.5	240566	ATE - Halter	
			→	03/07→; nicht für Behördenfahrzeuge; Motorcode: N53; 		24.3426-9958.5	240566	ATE - Halter	
			→	→ 03/07; 		24.3426-9958.5	240566	ATE - Halter	
525 i	160	03/05→05/10	←	03/07→; nicht für Behördenfahrzeuge; Motorcode: N52N; 		24.3606-9967.5	240571	ATE - Halter	
			←	03/07→; nicht für Behördenfahrzeuge; Motorcode: N52N; 		24.3606-9968.5	240572	ATE - Halter	
			←	03/07→; für Behördenfahrzeuge; Motorcode: N53; 		24.3606-9977.5	240573	ATE - Halter	
			←	03/07→; für Behördenfahrzeuge; Motorcode: N53; 		24.3606-9978.5	240574	ATE - Halter	
			←	07/05→ 03/07; 		24.3606-9979.5	240575	ATE - Halter	
			←	03/07→; für Behördenfahrzeuge; Motorcode: N52N; 		24.3606-9979.5	240575	ATE - Halter	
			←	03/07→; nicht für Behördenfahrzeuge; Motorcode: N53; 		24.3606-9979.5	240575	ATE - Halter	
			←	07/05→ 03/07; 		24.3606-9980.5	240576	ATE - Halter	
			←	03/07→; nicht für Behördenfahrzeuge; Motorcode: N53; 		24.3606-9980.5	240576	ATE - Halter	
			←	03/07→; für Behördenfahrzeuge; Motorcode: N52N; 		24.3606-9980.5	240576	ATE - Halter	
			→	03/07→; Motorcode: N52N; 		24.3426-9957.5	240565	ATE - Halter	
			→	03/07→; nicht für Behördenfahrzeuge; Motorcode: N53; 		24.3426-9957.5	240565	ATE - Halter	
			→						
			→						









	kw			 	! #			
BMW - 5 Touring (E61) 03/04→12/10								
 Bremssattel								
525 i	160	03/05→05/10	➔	07/05→ 03/07; ☐		24.3426-9957.5	240565	ATE - Halter
			➔	07/05→ 03/07; ☐		24.3426-9958.5	240566	ATE - Halter
			➔	03/07→; Motorcode: N52N; ☐		24.3426-9958.5	240566	ATE - Halter
			➔	03/07→; nicht für Behördenfahrzeuge; Motorcode: N53; ☐		24.3426-9958.5	240566	ATE - Halter
525 i	155 - 160	01/07→12/10	←	03/07→ 05/10; nicht für Behördenfahrzeuge; Motorcode: N52N; ☐		24.3606-9967.5	240571	ATE - Halter
			←	03/07→ 05/10; nicht für Behördenfahrzeuge; Motorcode: N52N; ☐		24.3606-9968.5	240572	ATE - Halter
			←	03/07→ 05/10; für Behördenfahrzeuge; Motorcode: N53; ☐		24.3606-9977.5	240573	ATE - Halter
			←	03/07→ 05/10; für Behördenfahrzeuge; Motorcode: N53; ☐		24.3606-9978.5	240574	ATE - Halter
			←	→ 03/07; ☐		24.3606-9979.5	240575	ATE - Halter
			←	03/07→ 05/10; für Behördenfahrzeuge; Motorcode: N52N; ☐		24.3606-9979.5	240575	ATE - Halter
			←	03/07→ 05/10; nicht für Behördenfahrzeuge; Motorcode: N53; ☐		24.3606-9979.5	240575	ATE - Halter
			←	→ 03/07; ☐		24.3606-9980.5	240576	ATE - Halter
			←	03/07→ 05/10; nicht für Behördenfahrzeuge; Motorcode: N53; ☐		24.3606-9980.5	240576	ATE - Halter
			←	03/07→ 05/10; für Behördenfahrzeuge; Motorcode: N52N; ☐		24.3606-9980.5	240576	ATE - Halter
			➔	03/07→ 05/10; nicht für Behördenfahrzeuge; Motorcode: N53; ☐		24.3426-9957.5	240565	ATE - Halter
			➔	→ 03/07; ☐		24.3426-9957.5	240565	ATE - Halter
			➔	03/07→ 05/10; Motorcode: N52N; ☐		24.3426-9957.5	240565	ATE - Halter
			➔	03/07→ 05/10; nicht für Behördenfahrzeuge; Motorcode: N53; ☐		24.3426-9958.5	240566	ATE - Halter
			➔	→ 03/07; ☐		24.3426-9958.5	240566	ATE - Halter
			➔	03/07→ 05/10; Motorcode: N52N; ☐		24.3426-9958.5	240566	ATE - Halter
525 i xDrive 525 xi	160	09/08→12/10	←	→ 05/10; ☐		24.3606-9955.5	240577	- Halter
	160	07/05→12/10	←	→ 05/10; ☐		24.3606-9956.5	240578	- Halter
			➔	→ 05/10; ☐		24.3426-9957.5	240565	ATE - Halter
			➔	→ 05/10; ☐		24.3426-9958.5	240566	ATE - Halter
530 d	155 - 160	03/04→05/10	←	05/04→; für Behördenfahrzeuge; ☐		24.3606-9977.5	240573	ATE - Halter
			←	05/04→; für Behördenfahrzeuge; ☐		24.3606-9978.5	240574	ATE - Halter
			←	05/04→; nicht für Behördenfahrzeuge; ☐		24.3606-9979.5	240575	ATE - Halter
			←	05/04→; nicht für Behördenfahrzeuge; ☐		24.3606-9980.5	240576	ATE - Halter
			➔	05/04→; nicht für Behördenfahrzeuge; ☐		24.3426-9957.5	240565	ATE - Halter
			➔	05/04→; nicht für Behördenfahrzeuge; ☐		24.3426-9958.5	240566	ATE - Halter
530 d	170	02/05→02/07	←	07/05→; für Behördenfahrzeuge; ☐		24.3606-9977.5	240573	ATE - Halter
			←	07/05→; für Behördenfahrzeuge; ☐		24.3606-9978.5	240574	ATE - Halter
			←	07/05→; nicht für Behördenfahrzeuge; ☐		24.3606-9979.5	240575	ATE - Halter
			←	07/05→; nicht für Behördenfahrzeuge; ☐		24.3606-9980.5	240576	ATE - Halter
			➔	07/05→; nicht für Behördenfahrzeuge; ☐		24.3426-9957.5	240565	ATE - Halter
			➔	07/05→; nicht für Behördenfahrzeuge; ☐		24.3426-9958.5	240566	ATE - Halter
530 d	173	02/07→05/10	←	03/07→; für Behördenfahrzeuge; ☐		24.3606-9977.5	240573	ATE - Halter
			←	03/07→; für Behördenfahrzeuge; ☐		24.3606-9978.5	240574	ATE - Halter
			←	03/07→; nicht für Behördenfahrzeuge; ☐		24.3606-9979.5	240575	ATE - Halter
			←	03/07→; nicht für Behördenfahrzeuge; ☐		24.3606-9980.5	240576	ATE - Halter
			➔	03/07→; nicht für Behördenfahrzeuge; ☐		24.3426-9957.5	240565	ATE - Halter
			➔	03/07→; nicht für Behördenfahrzeuge; ☐		24.3426-9958.5	240566	ATE - Halter
530 i	190	09/04→02/07	←	07/05→; ☐		24.3606-9979.5	240575	ATE - Halter
			←	07/05→; ☐		24.3606-9980.5	240576	ATE - Halter
			➔	07/05→; ☐		24.3426-9957.5	240565	ATE - Halter
			➔	07/05→; ☐		24.3426-9958.5	240566	ATE - Halter
530 i	200	09/06→03/10	←	03/07→; für Behördenfahrzeuge; Motorcode: N52N; ☐		24.3606-9977.5	240573	ATE - Halter
→								







	kw			 	! #			
BMW - 5 Touring (E61) 03/04→12/10								
 Bremssattel								
530 i	200	09/06→03/10	←	03/07→; Motorcode: N53; 	24.3606-9977.5	240573	ATE - Halter	
			←	03/07→; für Behördenfahrzeuge; Motorcode: N52N; 	24.3606-9978.5	240574	ATE - Halter	
			←	03/07→; Motorcode: N53; 	24.3606-9978.5	240574	ATE - Halter	
			←	03/07→; nicht für Behördenfahrzeuge; Motorcode: N52N; 	24.3606-9979.5	240575	ATE - Halter	
			←	03/07→; nicht für Behördenfahrzeuge; Motorcode: N52N; 	24.3606-9980.5	240576	ATE - Halter	
			→	03/07→; nicht für Behördenfahrzeuge; Motorcode: N52N; 	24.3426-9957.5	240565	ATE - Halter	
			→	03/07→; nicht für Behördenfahrzeuge; Motorcode: N52N; 	24.3426-9958.5	240566	ATE - Halter	
530 i	200	01/07→12/10	←	03/07→ 05/10; für Behördenfahrzeuge; Motorcode: N52N; 	24.3606-9977.5	240573	ATE - Halter	
			←	03/07→ 05/10; Motorcode: N53; 	24.3606-9977.5	240573	ATE - Halter	
			←	03/07→ 05/10; für Behördenfahrzeuge; Motorcode: N52N; 	24.3606-9978.5	240574	ATE - Halter	
			←	03/07→ 05/10; Motorcode: N53; 	24.3606-9978.5	240574	ATE - Halter	
			←	03/07→ 05/10; nicht für Behördenfahrzeuge; Motorcode: N52N; 	24.3606-9979.5	240575	ATE - Halter	
			←	03/07→ 05/10; nicht für Behördenfahrzeuge; Motorcode: N52N; 	24.3606-9980.5	240576	ATE - Halter	
			→	03/07→ 05/10; nicht für Behördenfahrzeuge; Motorcode: N52N; 	24.3426-9957.5	240565	ATE - Halter	
→	03/07→ 05/10; nicht für Behördenfahrzeuge; Motorcode: N52N; 	24.3426-9958.5	240566	ATE - Halter				
530 xd 530 xi	170	02/05→02/07	←	07/05→; 	24.3606-9955.5	240577	- Halter	
	190	04/05→02/07	←	07/05→; 	24.3606-9956.5	240578	- Halter	
			→	07/05→; 	24.3426-9957.5	240565	ATE - Halter	
			→	07/05→; 	24.3426-9958.5	240566	ATE - Halter	
545 i	245	06/04→12/10	←	→ 08/05; 	24.3606-9977.5	240573	ATE - Halter	
			←	→ 08/05; 	24.3606-9978.5	240574	ATE - Halter	
550 i	270	07/05→12/10	←	03/07→ 05/10; 	24.3606-9977.5	240573	ATE - Halter	
			←	03/07→ 05/10; 	24.3606-9978.5	240574	ATE - Halter	
Feder, Bremssattel								
520 d	110	09/05→02/07		nicht für Behördenfahrzeuge	2	11.8116-0137.1	390612	ATE
				für Behördenfahrzeuge	2	11.8116-0315.2	390447	ATE
			→		2	11.8116-0330.1	390472	ATE
520 d 523 i	120	04/05→05/10		07/05→; nicht für Behördenfahrzeuge	2	11.8116-0137.1	390612	ATE
	130	10/04→02/07		07/05→; für Behördenfahrzeuge	2	11.8116-0315.2	390447	ATE
			→	07/05→	2	11.8116-0330.1	390472	ATE
520 d 525 d xDrive 525 xd 530 d xDrive 530 i xDrive 530 xd 530 xi	130	09/07→05/10			2	11.8116-0315.2	390447	ATE
	145	09/08→05/10	→		2	11.8116-0330.1	390472	ATE
	145	09/07→09/08			2	11.8116-0330.1	390472	ATE
	173	09/07→05/10			2	11.8116-0330.1	390472	ATE
	200	09/08→05/10			2	11.8116-0330.1	390472	ATE
	173	03/07→08/07			2	11.8116-0330.1	390472	ATE
520 i	120 - 125	07/07→12/10		→ 05/10; nicht für Behördenfahrzeuge	2	11.8116-0137.1	390612	ATE
			für Behördenfahrzeuge; → 05/10	2	11.8116-0315.2	390447	ATE	
	→		→ 05/10	2	11.8116-0330.1	390472	ATE	
523 i	140	01/07→12/10		03/07→ 05/10; nicht für Behördenfahrzeuge; Motorcode: N52N	2	11.8116-0137.1	390612	ATE
				03/07→ 05/10; Motorcode: N53	2	11.8116-0315.2	390447	ATE
				03/07→ 05/10; für Behördenfahrzeuge; Motorcode: N52N	2	11.8116-0315.2	390447	ATE
			→	03/07→ 05/10	2	11.8116-0330.1	390472	ATE
523 i	140	03/07→01/10		nicht für Behördenfahrzeuge; Motorcode: N52N	2	11.8116-0137.1	390612	ATE
				Motorcode: N53	2	11.8116-0315.2	390447	ATE
				für Behördenfahrzeuge; Motorcode: N52N	2	11.8116-0315.2	390447	ATE
			→		2	11.8116-0330.1	390472	ATE
525 d →	120	03/04→03/07		12/04→	2	11.8116-0137.1	390612	ATE

	kw			 	! #		
BMW - 5 Touring (E61) 03/04→12/10							
Feder, Bremssattel							
525 d	120	03/04→03/07		12/04→		11.8116-0315.2 390447	ATE
			➔	12/04→	2	11.8116-0330.1 390472	ATE
525 d	130	03/04→03/07		05/04→; nicht für Behördenfahrzeuge	2	11.8116-0137.1 390612	ATE
				05/04→; für Behördenfahrzeuge	2	11.8116-0315.2 390447	ATE
			➔	05/04→	2	11.8116-0330.1 390472	ATE
525 d	145	03/07→05/10			2	11.8116-0315.2 390447	ATE
			➔	für Behördenfahrzeuge	2	11.8116-0296.1 390445	ATE
			➔	nicht für Behördenfahrzeuge	2	11.8116-0330.1 390472	ATE
525 i	141	06/04→12/10		nicht für Behördenfahrzeuge; → 03/05	2	11.8116-0137.1 390612	ATE
				für Behördenfahrzeuge; → 03/05	2	11.8116-0315.2 390447	ATE
			➔	→ 03/05	2	11.8116-0330.1 390472	ATE
525 i	155	03/05→05/10		03/07→; nicht für Behördenfahrzeuge; Motorcode: N52N	2	11.8116-0137.1 390612	ATE
				→ 03/07	2	11.8116-0315.2 390447	ATE
				03/07→; Motorcode: N53	2	11.8116-0315.2 390447	ATE
				03/07→; für Behördenfahrzeuge; Motorcode: N52N	2	11.8116-0315.2 390447	ATE
			➔	03/07→; für Behördenfahrzeuge; Motorcode: N53	2	11.8116-0296.1 390445	ATE
			➔	03/07→; nicht für Behördenfahrzeuge; Motorcode: N53	2	11.8116-0330.1 390472	ATE
			➔	03/07→; Motorcode: N52N	2	11.8116-0330.1 390472	ATE
			➔	→ 03/07	2	11.8116-0330.1 390472	ATE
525 i	160	03/05→05/10		03/07→; nicht für Behördenfahrzeuge; Motorcode: N52N	2	11.8116-0137.1 390612	ATE
				07/05→ 03/07	2	11.8116-0315.2 390447	ATE
				03/07→; für Behördenfahrzeuge; Motorcode: N52N	2	11.8116-0315.2 390447	ATE
				03/07→; Motorcode: N53	2	11.8116-0315.2 390447	ATE
			➔	03/07→; für Behördenfahrzeuge; Motorcode: N53	2	11.8116-0296.1 390445	ATE
			➔	03/07→; nicht für Behördenfahrzeuge; Motorcode: N53	2	11.8116-0330.1 390472	ATE
			➔	03/07→; Motorcode: N52N	2	11.8116-0330.1 390472	ATE
			➔	07/05→ 03/07	2	11.8116-0330.1 390472	ATE
525 i	155 - 160	01/07→12/10		03/07→ 05/10; nicht für Behördenfahrzeuge; Motorcode: N52N	2	11.8116-0137.1 390612	ATE
				→ 03/07	2	11.8116-0315.2 390447	ATE
				03/07→ 05/10; Motorcode: N53	2	11.8116-0315.2 390447	ATE
				03/07→ 05/10; für Behördenfahrzeuge; Motorcode: N52N	2	11.8116-0315.2 390447	ATE
			➔	03/07→ 05/10; für Behördenfahrzeuge; Motorcode: N53	2	11.8116-0296.1 390445	ATE
			➔	→ 03/07	2	11.8116-0330.1 390472	ATE
			➔	03/07→ 05/10; Motorcode: N52N	2	11.8116-0330.1 390472	ATE
			➔	03/07→ 05/10; nicht für Behördenfahrzeuge; Motorcode: N53	2	11.8116-0330.1 390472	ATE
525 i xDrive 525 xi	160 160	09/08→12/10 07/05→12/10		→ 05/10	2	11.8116-0315.2 390447	ATE
			➔	→ 05/10	2	11.8116-0330.1 390472	ATE
530 d	155 - 160	03/04→05/10		05/04→	2	11.8116-0315.2 390447	ATE
			➔	05/04→; für Behördenfahrzeuge	2	11.8116-0296.1 390445	ATE
			➔	05/04→; nicht für Behördenfahrzeuge	2	11.8116-0330.1 390472	ATE
530 d	170	02/05→02/07		07/05→	2	11.8116-0315.2 390447	ATE
			➔	07/05→; für Behördenfahrzeuge	2	11.8116-0296.1 390445	ATE
			➔	07/05→; nicht für Behördenfahrzeuge	2	11.8116-0330.1 390472	ATE
530 d	173	02/07→05/10		03/07→	2	11.8116-0315.2 390447	ATE
			➔	03/07→; für Behördenfahrzeuge	2	11.8116-0296.1 390445	ATE
			➔	03/07→; nicht für Behördenfahrzeuge	2	11.8116-0330.1 390472	ATE
530 i 530 xd 530 xi	190 170 190	09/04→02/07 02/05→02/07 04/05→02/07		07/05→	2	11.8116-0315.2 390447	ATE
			➔	07/05→	2	11.8116-0330.1 390472	ATE
530 i	200	09/06→03/10		03/07→; Motorcode: N52N	2	11.8116-0315.2 390447	ATE
				03/07→; Motorcode: N53	2	11.8116-0315.2 390447	ATE
→							

	kw			 	! #			
BMW - 5 Touring (E61) 03/04→12/10								
Feder, Bremssattel								
530 i	200	09/06→03/10	➡	03/07→; für Behördenfahrzeuge; Motorcode: N52N	2	11.8116-0296.1	390445	ATE
			➡	03/07→; Motorcode: N53	2	11.8116-0296.1	390445	ATE
			➡	03/07→; nicht für Behördenfahrzeuge; Motorcode: N52N	2	11.8116-0330.1	390472	ATE
530 i	200	01/07→12/10		03/07→ 05/10; Motorcode: N52N	2	11.8116-0315.2	390447	ATE
				03/07→ 05/10; Motorcode: N53	2	11.8116-0315.2	390447	ATE
			➡	03/07→ 05/10; für Behördenfahrzeuge; Motorcode: N52N	2	11.8116-0296.1	390445	ATE
			➡	03/07→ 05/10; Motorcode: N53	2	11.8116-0296.1	390445	ATE
			➡	03/07→ 05/10; nicht für Behördenfahrzeuge; Motorcode: N52N	2	11.8116-0330.1	390472	ATE
535 d	200	09/04→12/10		→ 03/07	2	11.8116-0353.2	390585	ATE
			➡	→ 03/07	2	11.8116-0296.1	390445	ATE
535 d	210	01/07→12/10		03/07→ 05/10	2	11.8116-0353.2	390585	ATE
			➡	03/07→ 05/10	2	11.8116-0296.1	390445	ATE
545 i	245	06/04→12/10		→ 08/05	2	11.8116-0315.2	390447	ATE
			➡	→ 08/05	2	11.8116-0296.1	390445	ATE
550 i	270	07/05→12/10		03/07→ 05/10	2	11.8116-0315.2	390447	ATE
						11.8116-0353.2	390585	ATE
			➡	→ 03/07	2	11.8116-0353.2	390585	ATE
			➡	→ 05/10	2	11.8116-0296.1	390445	ATE
M5	373	02/07→12/10	←	→ 05/10	2	11.8116-0353.2	390585	ATE
			➡	→ 05/10	2	11.8116-0296.1	390445	ATE
Führungshülzensatz, Bremssattel								
520 d	110	09/05→02/07	←	nicht für Behördenfahrzeuge		11.0101-5402.2	260009	ATE
			←	für Behördenfahrzeuge		11.0101-6006.2	260098	ATE
			➡			11.0101-5402.2	260009	ATE
520 d 523 i	120 130	04/05→05/10 10/04→02/07	←	07/05→; nicht für Behördenfahrzeuge		11.0101-5402.2	260009	ATE
			←	07/05→; für Behördenfahrzeuge		11.0101-6006.2	260098	ATE
			➡	07/05→		11.0101-5402.2	260009	ATE
520 d 525 d 525 d xDrive 525 xd 530 d xDrive 530 i xDrive 530 xd 530 xi	130 145 145 145 173 200 173 200	09/07→05/10 03/07→05/10 09/08→05/10 09/07→09/08 09/07→05/10 09/08→05/10 03/07→08/07 09/06→05/10	←			11.0101-6006.2	260098	ATE
			➡			11.0101-5402.2	260009	ATE
			←			11.0101-6006.2	260098	ATE
			←			11.0101-6006.2	260098	ATE
			←			11.0101-6006.2	260098	ATE
			←			11.0101-6006.2	260098	ATE
			←			11.0101-6006.2	260098	ATE
			←			11.0101-6006.2	260098	ATE
520 i	120 - 125	07/07→12/10	←	→ 05/10; nicht für Behördenfahrzeuge		11.0101-5402.2	260009	ATE
			←	für Behördenfahrzeuge; → 05/10		11.0101-6006.2	260098	ATE
			➡	→ 05/10		11.0101-5402.2	260009	ATE
523 i	140	01/07→12/10	←	03/07→ 05/10; nicht für Behördenfahrzeuge; Motorcode: N52N		11.0101-5402.2	260009	ATE
			←	03/07→ 05/10; für Behördenfahrzeuge; Motorcode: N52N		11.0101-6006.2	260098	ATE
			←	03/07→ 05/10; Motorcode: N53		11.0101-6006.2	260098	ATE
			➡	03/07→ 05/10		11.0101-5402.2	260009	ATE
			←			11.0101-5402.2	260009	ATE
523 i	140	03/07→01/10	←	nicht für Behördenfahrzeuge; Motorcode: N52N		11.0101-5402.2	260009	ATE
			←	Motorcode: N53		11.0101-6006.2	260098	ATE
			←	für Behördenfahrzeuge; Motorcode: N52N		11.0101-6006.2	260098	ATE
			➡			11.0101-5402.2	260009	ATE
525 d	120	03/04→03/07	←	12/04→		11.0101-5402.2	260009	ATE
						11.0101-6006.2	260098	ATE
			➡	12/04→		11.0101-5402.2	260009	ATE
525 d	130	03/04→03/07	←	05/04→; nicht für Behördenfahrzeuge		11.0101-5402.2	260009	ATE
			←	05/04→; für Behördenfahrzeuge		11.0101-6006.2	260098	ATE
			➡	05/04→		11.0101-5402.2	260009	ATE
525 i →	141	06/04→12/10	←	nicht für Behördenfahrzeuge; → 03/05		11.0101-5402.2	260009	ATE



	kw			 	! #		
BMW - 5 Touring (E61) 03/04→12/10							
Führungshülzensatz, Bremsattel							
525 i	141	06/04→12/10	←	für Behördenfahrzeuge; → 03/05		11.0101-6006.2 260098	ATE
			→	→ 03/05		11.0101-5402.2 260009	ATE
525 i	155	03/05→05/10	←	03/07→; nicht für Behördenfahrzeuge; Motorcode: N52N		11.0101-5402.2 260009	ATE
			←	03/07→; für Behördenfahrzeuge; Motorcode: N52N		11.0101-6006.2 260098	ATE
			←	03/07→; Motorcode: N53		11.0101-6006.2 260098	ATE
			←	→ 03/07		11.0101-6006.2 260098	ATE
			→	→ 03/07		11.0101-5402.2 260009	ATE
			→	03/07→; Motorcode: N53		11.0101-5402.2 260009	ATE
			→	03/07→; Motorcode: N52N		11.0101-5402.2 260009	ATE
525 i	160	03/05→05/10	←	03/07→; nicht für Behördenfahrzeuge; Motorcode: N52N		11.0101-5402.2 260009	ATE
			←	03/07→; für Behördenfahrzeuge; Motorcode: N52N		11.0101-6006.2 260098	ATE
			←	03/07→; Motorcode: N53		11.0101-6006.2 260098	ATE
			←	07/05→ 03/07		11.0101-6006.2 260098	ATE
			→	07/05→ 03/07		11.0101-5402.2 260009	ATE
			→	03/07→; Motorcode: N53		11.0101-5402.2 260009	ATE
			→	03/07→; Motorcode: N52N		11.0101-5402.2 260009	ATE
525 i	155 - 160	01/07→12/10	←	03/07→ 05/10; nicht für Behördenfahrzeuge; Motorcode: N52N		11.0101-5402.2 260009	ATE
			←	03/07→ 05/10; für Behördenfahrzeuge; Motorcode: N52N		11.0101-6006.2 260098	ATE
			←	→ 03/07		11.0101-6006.2 260098	ATE
			←	03/07→ 05/10; Motorcode: N53		11.0101-6006.2 260098	ATE
			→	03/07→ 05/10; Motorcode: N53		11.0101-5402.2 260009	ATE
			→	03/07→ 05/10; Motorcode: N52N		11.0101-5402.2 260009	ATE
			→	→ 03/07		11.0101-5402.2 260009	ATE
525 i xDrive 525 xi	160	09/08→12/10 07/05→12/10	←	→ 05/10		11.0101-6006.2 260098	ATE
			→	→ 05/10		11.0101-5402.2 260009	ATE
530 d	155 - 160	03/04→05/10	←	05/04→		11.0101-6006.2 260098	ATE
			→	05/04→		11.0101-5402.2 260009	ATE
530 d 530 i 530 xd 530 xi	170	02/05→02/07 09/04→02/07 02/05→02/07 04/05→02/07	←	07/05→		11.0101-6006.2 260098	ATE
			→	07/05→		11.0101-5402.2 260009	ATE
530 d	173	02/07→05/10	←	03/07→		11.0101-6006.2 260098	ATE
			→	03/07→		11.0101-5402.2 260009	ATE
530 i	200	09/06→03/10	←	03/07→; Motorcode: N52N		11.0101-6006.2 260098	ATE
			←	03/07→; Motorcode: N53		11.0101-6006.2 260098	ATE
			→	03/07→; Motorcode: N52N		11.0101-5402.2 260009	ATE
			→	03/07→; Motorcode: N53		11.0101-5402.2 260009	ATE
530 i	200	01/07→12/10	←	03/07→ 05/10; Motorcode: N52N		11.0101-6006.2 260098	ATE
			←	03/07→ 05/10; Motorcode: N53		11.0101-6006.2 260098	ATE
			→	03/07→ 05/10; Motorcode: N53		11.0101-5402.2 260009	ATE
			→	03/07→ 05/10; Motorcode: N52N		11.0101-5402.2 260009	ATE
535 d	200	09/04→12/10	←	→ 03/07		11.0101-5706.2 260097	ATE
			→	→ 03/07		11.0101-5402.2 260009	ATE
535 d	210	01/07→12/10	←	03/07→ 05/10		11.0101-5706.2 260097	ATE
			→	03/07→ 05/10		11.0101-5402.2 260009	ATE
545 i	245	06/04→12/10	←	→ 08/05		11.0101-6006.2 260098	ATE
			→	→ 08/05		11.0101-5402.2 260009	ATE
550 i	270	07/05→12/10	←	03/07→ 05/10		11.0101-5706.2 260097	ATE
						11.0101-6006.2 260098	ATE
			←	→ 03/07		11.0101-5706.2 260097	ATE
			→	→ 05/10		11.0101-5402.2 260009	ATE
M5 →	373	02/07→12/10	←	→ 05/10		11.0101-5706.2 260097	ATE

	kw			 	! #		
BMW - 5 Touring (E61) 03/04→12/10							
Führungshülzensatz, Bremsattel							
M5	373	02/07→12/10	➔	→ 05/10		11.0101-5402.2 260009	ATE
Führungsbolzen, Bremsattel							
520 d	110 - 130	09/05→05/10			2	11.8171-0008.1 990049	ATE
			➔		2	11.8171-0008.1 990049	ATE
520 d	120	04/05→05/10		07/05→	2	11.8171-0008.1 990049	ATE
523 i	130	10/04→02/07			2	11.8171-0008.1 990049	ATE
530 i	190	09/04→02/07	➔	07/05→	2	11.8171-0008.1 990049	ATE
520 i	120 - 125	07/07→12/10		→ 05/10	2	11.8171-0008.1 990049	ATE
			➔	→ 05/10	2	11.8171-0008.1 990049	ATE
523 i	140	01/07→12/10		03/07→ 05/10; Motorcode: N52N	2	11.8171-0008.1 990049	ATE
				03/07→ 05/10; Motorcode: N53	2	11.8171-0008.1 990049	ATE
			➔	03/07→ 05/10	2	11.8171-0008.1 990049	ATE
523 i	140	03/07→01/10		Motorcode: N52N	2	11.8171-0008.1 990049	ATE
				Motorcode: N53	2	11.8171-0008.1 990049	ATE
			➔		2	11.8171-0008.1 990049	ATE
525 d	120	03/04→03/07		12/04→	2	11.8171-0008.1 990049	ATE
			➔	12/04→	2	11.8171-0008.1 990049	ATE
525 d	130	03/04→03/07		05/04→	2	11.8171-0008.1 990049	ATE
			➔	05/04→	2	11.8171-0008.1 990049	ATE
525 d	145	03/07→05/10			2	11.8171-0008.1 990049	ATE
				für Behördenfahrzeuge		11.8171-0067.1 250153	ATE
			➔		2	11.8171-0008.1 990049	ATE
525 d xDrive	145	09/08→05/10			2	11.8171-0008.1 990049	ATE
525 xd	145	09/07→09/08				11.8171-0067.1 250153	ATE
530 d xDrive	173	09/07→05/10					
530 i xDrive	200	09/08→05/10	➔		2	11.8171-0008.1 990049	ATE
530 xd	173	03/07→08/07					
530 xi	200	09/06→05/10					
525 i	141	06/04→12/10		→ 03/05	2	11.8171-0008.1 990049	ATE
			➔	→ 03/05	2	11.8171-0008.1 990049	ATE
525 i	155	03/05→05/10		03/07→; Motorcode: N53	2	11.8171-0008.1 990049	ATE
				→ 03/07	2	11.8171-0008.1 990049	ATE
				03/07→; Motorcode: N52N	2	11.8171-0008.1 990049	ATE
				03/07→; für Behördenfahrzeuge; Motorcode: N53		11.8171-0067.1 250153	ATE
			➔	03/07→; Motorcode: N53	2	11.8171-0008.1 990049	ATE
			➔	→ 03/07	2	11.8171-0008.1 990049	ATE
			➔	03/07→; Motorcode: N52N	2	11.8171-0008.1 990049	ATE
525 i	160	03/05→05/10		03/07→; Motorcode: N52N	2	11.8171-0008.1 990049	ATE
				07/05→ 03/07	2	11.8171-0008.1 990049	ATE
				03/07→; Motorcode: N53	2	11.8171-0008.1 990049	ATE
				03/07→; für Behördenfahrzeuge; Motorcode: N53		11.8171-0067.1 250153	ATE
			➔	07/05→ 03/07	2	11.8171-0008.1 990049	ATE
			➔	03/07→; Motorcode: N52N	2	11.8171-0008.1 990049	ATE
			➔	03/07→; Motorcode: N53	2	11.8171-0008.1 990049	ATE
525 i	155 - 160	01/07→12/10		03/07→ 05/10; Motorcode: N52N	2	11.8171-0008.1 990049	ATE
				03/07→ 05/10; Motorcode: N53	2	11.8171-0008.1 990049	ATE
				→ 03/07	2	11.8171-0008.1 990049	ATE
				03/07→ 05/10; für Behördenfahrzeuge; Motorcode: N53		11.8171-0067.1 250153	ATE
			➔	03/07→ 05/10; Motorcode: N52N	2	11.8171-0008.1 990049	ATE
			➔	→ 03/07	2	11.8171-0008.1 990049	ATE
			➔	03/07→ 05/10; Motorcode: N53	2	11.8171-0008.1 990049	ATE
525 i xDrive	160	09/08→12/10		→ 05/10	2	11.8171-0008.1 990049	ATE
525 xi	160	07/05→12/10		→ 05/10		11.8171-0067.1 250153	ATE
			➔	→ 05/10	2	11.8171-0008.1 990049	ATE
530 d	155 - 160	03/04→05/10		05/04→	2	11.8171-0008.1 990049	ATE
				05/04→; für Behördenfahrzeuge		11.8171-0067.1 250153	ATE
			➔	05/04→	2	11.8171-0008.1 990049	ATE
→							











BMW - 5 Touring (E61) 03/04→12/10









Führungsbolzen, Bremsattel

















530 d	170	02/05→02/07		07/05→	2	11.8171-0008.1	990049	ATE
				07/05→; für Behördenfahrzeuge		11.8171-0067.1	250153	ATE
			➡	07/05→	2	11.8171-0008.1	990049	ATE
530 d	173	02/07→05/10		03/07→	2	11.8171-0008.1	990049	ATE
				03/07→; für Behördenfahrzeuge		11.8171-0067.1	250153	ATE
			➡	03/07→	2	11.8171-0008.1	990049	ATE
530 i	200	09/06→03/10		03/07→; Motorcode: N53	2	11.8171-0008.1	990049	ATE
				03/07→; Motorcode: N52N	2	11.8171-0008.1	990049	ATE
				03/07→; für Behördenfahrzeuge; Motorcode: N52N		11.8171-0067.1	250153	ATE
				03/07→; Motorcode: N53		11.8171-0067.1	250153	ATE
			➡	03/07→; Motorcode: N53	2	11.8171-0008.1	990049	ATE
			➡	03/07→; Motorcode: N52N	2	11.8171-0008.1	990049	ATE
530 i	200	01/07→12/10		03/07→ 05/10; Motorcode: N53	2	11.8171-0008.1	990049	ATE
				03/07→ 05/10; Motorcode: N52N	2	11.8171-0008.1	990049	ATE
				03/07→ 05/10; für Behördenfahrzeuge; Motorcode: N52N		11.8171-0067.1	250153	ATE
			➡	03/07→ 05/10; Motorcode: N53	2	11.8171-0008.1	990049	ATE
			➡	03/07→ 05/10; Motorcode: N52N	2	11.8171-0008.1	990049	ATE
530 xd	170	02/05→02/07		07/05→	2	11.8171-0008.1	990049	ATE
530 xi	190	04/05→02/07		07/05→		11.8171-0067.1	250153	ATE
			➡	07/05→	2	11.8171-0008.1	990049	ATE
535 d	200	09/04→12/10		→ 03/07		11.8171-0067.1	250153	ATE
			➡	→ 03/07	2	11.8171-0008.1	990049	ATE
535 d	210	01/07→12/10		03/07→ 05/10		11.8171-0067.1	250153	ATE
			➡	03/07→ 05/10	2	11.8171-0008.1	990049	ATE
545 i	245	06/04→12/10		→ 08/05	2	11.8171-0008.1	990049	ATE
				→ 08/05		11.8171-0067.1	250153	ATE
			➡	→ 08/05	2	11.8171-0008.1	990049	ATE
550 i	270	07/05→12/10		03/07→ 05/10	2	11.8171-0008.1	990049	ATE
				03/07→ 05/10		11.8171-0067.1	250153	ATE
				→ 03/07		11.8171-0067.1	250153	ATE
			➡	→ 05/10	2	11.8171-0008.1	990049	ATE
M5	373	02/07→12/10		→ 05/10		11.8171-0067.1	250153	ATE
			➡	→ 05/10	2	11.8171-0008.1	990049	ATE







 **Bremsschlauch**







520 d	110 - 130	09/05→05/10	←		2	24.5169-0556.3	331510	L= 555
			➡		2	24.5102-0304.3	331407	L= 304
			➡	am Bremsattel	2	83.6104-0315.3	330889	L= 315
520 d 525 i	120 160	04/05→05/10 03/05→05/10	←	07/05→	2	24.5169-0556.3	331510	L= 555
			➡	03/07→	2	24.5102-0304.3	331407	L= 304
			➡	07/05→ 03/07; am Bremsattel	2	83.6104-0315.3	330889	L= 315
520 i	120 - 125	07/07→12/10	←	→ 05/10	2	24.5169-0556.3	331510	L= 555
			➡	→ 05/10	2	24.5102-0304.3	331407	L= 304
			➡	→ 05/10; am Bremsattel	2	83.6104-0315.3	330889	L= 315
523 i 530 d 530 i	130 170 190	10/04→02/07 02/05→02/07 09/04→02/07	←	07/05→	2	24.5169-0556.3	331510	L= 555
			➡	07/05→; am Bremsattel	2	83.6104-0315.3	330889	L= 315
523 i 530 i	140 200	01/07→12/10 01/07→12/10	←	03/07→ 05/10	2	24.5169-0556.3	331510	L= 555
			➡	03/07→ 05/10	2	24.5102-0304.3	331407	L= 304
523 i	140	03/07→01/10	←		2	24.5169-0556.3	331510	L= 555
			➡		2	24.5102-0304.3	331407	L= 304
525 d	120	03/04→03/07	←	12/04→	2	24.5169-0556.3	331510	L= 555
			➡	12/04→; am Bremsattel	2	83.6104-0315.3	330889	L= 315
525 d 530 d	130 155 - 160	03/04→03/07 03/04→05/10	←	05/04→	2	24.5169-0556.3	331510	L= 555
			➡	05/04→; am Bremsattel	2	83.6104-0315.3	330889	L= 315
→								











	kw			 	! #		
BMW - 5 Touring (E61) 03/04→12/10							
 Bremsschlauch							
525 d	145	03/07→05/10	←		2	24.5169-0556.3 331510	L= 555
			→		2	83.6104-0315.3 330889	L= 315
525 d xDrive	145	09/08→05/10	←		2	83.7751-0495.3 331104	L= 495
525 xd	145	09/07→09/08	←				
530 d xDrive	173	09/07→05/10	→				
530 i xDrive	200	09/08→05/10	←		2	24.5102-0304.3 331407	L= 304
530 xd	173	03/07→08/07	←				
530 xi	200	09/06→05/10	←				
525 i	141	06/04→12/10	←	→ 03/05	2	24.5169-0556.3 331510	L= 555
			→	→ 03/05; am Bremssattel	2	83.6104-0315.3 330889	L= 315
525 i	155	03/05→05/10	←		2	24.5169-0556.3 331510	L= 555
			→	03/07→	2	24.5102-0304.3 331407	L= 304
			→	→ 03/07; am Bremssattel	2	83.6104-0315.3 330889	L= 315
525 i	155 - 160	01/07→12/10	←	→ 05/10	2	24.5169-0556.3 331510	L= 555
550 i	270	07/05→12/10	→	03/07→ 05/10	2	24.5102-0304.3 331407	L= 304
			→	→ 03/07; am Bremssattel	2	83.6104-0315.3 330889	L= 315
525 i xDrive	160	09/08→12/10	←	→ 05/10	2	83.7751-0495.3 331104	L= 495
			→	→ 05/10	2	24.5102-0304.3 331407	L= 304
525 xi	160	07/05→12/10	←	→ 05/10	2	83.7751-0495.3 331104	L= 495
			→	03/07→ 05/10	2	24.5102-0304.3 331407	L= 304
			→	→ 03/07; am Bremssattel	2	83.6104-0315.3 330889	L= 315
530 d	173	02/07→05/10	←	03/07→	2	24.5169-0556.3 331510	L= 555
530 i	200	09/06→03/10	→	03/07→	2	24.5102-0304.3 331407	L= 304
530 xd	170	02/05→02/07	←	07/05→	2	83.7751-0495.3 331104	L= 495
530 xi	190	04/05→02/07	→	07/05→; am Bremssattel	2	83.6104-0315.3 330889	L= 315
535 d	200	09/04→12/10	←	→ 03/07	2	24.5169-0556.3 331510	L= 555
			→	→ 03/07; am Bremssattel	2	83.6104-0315.3 330889	L= 315
535 d	210	01/07→12/10	←	03/07→ 05/10	2	24.5169-0556.3 331510	L= 555
			→	03/07→ 05/10; am Bremssattel	2	83.6104-0315.3 330889	L= 315
545 i	245	06/04→12/10	←	→ 08/05	2	24.5169-0556.3 331510	L= 555
			→	→ 08/05; am Bremssattel	2	83.6104-0315.3 330889	L= 315
M5	373	02/07→12/10	←	→ 05/10	2	24.5169-0556.3 331510	L= 555
			→	→ 05/10; am Bremssattel	2	83.6104-0315.3 330889	L= 315
BMW - 5 Touring (F11) 11/09→02/17							
 Bremssattel							
518 d	100 - 120	07/13→02/17	←	nicht für Fahrzeuge mit verstärkter Bremse; <input type="checkbox"/>		24.3606-9929.5 230151	ATE - Halter
520 d xDrive	100 - 147	07/13→02/17	←	nicht für Fahrzeuge mit verstärkter Bremse; <input type="checkbox"/>		24.3606-9930.5 230152	ATE - Halter
			←	für Fahrzeuge mit verstärkter Bremse; <input type="checkbox"/>		24.3606-9931.5 230153	ATE - Halter
			←	für Fahrzeuge mit verstärkter Bremse; <input type="checkbox"/>		24.3606-9932.5 230154	ATE - Halter
			→	für Fahrzeuge mit verstärkter Bremse; <input type="checkbox"/>		24.6244-1701.5 240717	TRW + EMot / - Halter + FSB
			→	nicht für Fahrzeuge mit verstärkter Bremse; <input type="checkbox"/>		24.6244-1703.5 240796	TRW + EMot / - Halter + FSB
			→	nicht für Fahrzeuge mit verstärkter Bremse; <input type="checkbox"/>		24.6244-1704.5 240797	TRW + EMot / - Halter + FSB
520 d	100 - 147	06/10→02/17	←	09/10→; nicht für Fahrzeuge mit verstärkter Bremse; <input type="checkbox"/>		24.3606-9929.5 230151	ATE - Halter
			←	09/10→; nicht für Fahrzeuge mit verstärkter Bremse; <input type="checkbox"/>		24.3606-9930.5 230152	ATE - Halter
			←	09/10→; für Fahrzeuge mit verstärkter Bremse; <input type="checkbox"/>		24.3606-9931.5 230153	ATE - Halter
			←	09/10→; für Fahrzeuge mit verstärkter Bremse; <input type="checkbox"/>		24.3606-9932.5 230154	ATE - Halter
			→	09/10→; für Fahrzeuge mit verstärkter Bremse; <input type="checkbox"/>		24.6244-1701.5 240717	TRW + EMot / - Halter + FSB
			→	09/10→; nicht für Fahrzeuge mit verstärkter Bremse; <input type="checkbox"/>		24.6244-1703.5 240796	TRW + EMot / - Halter + FSB
			→	09/10→; nicht für Fahrzeuge mit verstärkter Bremse; <input type="checkbox"/>		24.6244-1704.5 240797	TRW + EMot / - Halter + FSB
→							

















	kw			 	! #		
BMW - 5 Touring (F11) 11/09→02/17							
 Bremssattel							
520 d	140 - 155	07/14→02/17	←	nicht für Fahrzeuge mit verstärkter Bremse; <input type="checkbox"/>		24.3606-9929.5 230151	ATE - Halter
520 d xDrive	140 - 155	07/14→02/17	←	nicht für Fahrzeuge mit verstärkter Bremse; <input type="checkbox"/>		24.3606-9930.5 230152	ATE - Halter
			→	für Fahrzeuge mit verstärkter Bremse; <input type="checkbox"/>		24.6244-1701.5 240717	TRW + EMot / - Halter + FSB
			→	nicht für Fahrzeuge mit verstärkter Bremse; <input type="checkbox"/>		24.6244-1703.5 240796	TRW + EMot / - Halter + FSB
			→	nicht für Fahrzeuge mit verstärkter Bremse; <input type="checkbox"/>		24.6244-1704.5 240797	TRW + EMot / - Halter + FSB
520 i	120	09/11→02/17	←	<input type="checkbox"/>		24.3606-9929.5 230151	ATE - Halter
			←	<input type="checkbox"/>		24.3606-9930.5 230152	ATE - Halter
			→	<input type="checkbox"/>		24.6244-1703.5 240796	TRW + EMot / - Halter + FSB
			→	<input type="checkbox"/>		24.6244-1704.5 240797	TRW + EMot / - Halter + FSB
520 i	135	10/10→02/17	←	09/11→; <input type="checkbox"/>		24.3606-9929.5 230151	ATE - Halter
			←	09/11→; <input type="checkbox"/>		24.3606-9930.5 230152	ATE - Halter
			→	09/11→; <input type="checkbox"/>		24.6244-1703.5 240796	TRW + EMot / - Halter + FSB
			→	09/11→; <input type="checkbox"/>		24.6244-1704.5 240797	TRW + EMot / - Halter + FSB
523 i	150	11/09→08/11	←	09/10→; <input type="checkbox"/>		24.3606-9929.5 230151	ATE - Halter
			←	09/10→; <input type="checkbox"/>		24.3606-9930.5 230152	ATE - Halter
			→	09/10→; <input type="checkbox"/>		24.6244-1703.5 240796	TRW + EMot / - Halter + FSB
			→	09/10→; <input type="checkbox"/>		24.6244-1704.5 240797	TRW + EMot / - Halter + FSB
525 d	155 - 160	09/11→02/17	←	nicht für Fahrzeuge mit verstärkter Bremse; <input type="checkbox"/>		24.3606-9931.5 230153	ATE - Halter
525 d xDrive	155 - 160	07/13→02/17	←	nicht für Fahrzeuge mit verstärkter Bremse; <input type="checkbox"/>		24.3606-9932.5 230154	ATE - Halter
530 d	190	09/11→02/17	→	für Fahrzeuge mit verstärkter Bremse; <input type="checkbox"/>		24.6244-1701.5 240717	TRW + EMot / - Halter + FSB
			→	nicht für Fahrzeuge mit verstärkter Bremse; <input type="checkbox"/>		24.6244-1703.5 240796	TRW + EMot / - Halter + FSB
			→	nicht für Fahrzeuge mit verstärkter Bremse; <input type="checkbox"/>		24.6244-1704.5 240797	TRW + EMot / - Halter + FSB
525 d	150	09/10→08/11	←	<input type="checkbox"/>		24.3606-9931.5 230153	ATE - Halter
			←	<input type="checkbox"/>		24.3606-9932.5 230154	ATE - Halter
			→	nicht für Fahrzeuge mit verstärkter Bremse; <input type="checkbox"/>		24.6244-1703.5 240796	TRW + EMot / - Halter + FSB
			→	nicht für Fahrzeuge mit verstärkter Bremse; <input type="checkbox"/>		24.6244-1704.5 240797	TRW + EMot / - Halter + FSB
528 i	180	09/11→02/17	←	<input type="checkbox"/>		24.3606-9931.5 230153	ATE - Halter
528 i xDrive	180	09/11→02/17	←	<input type="checkbox"/>		24.3606-9932.5 230154	ATE - Halter
			→	<input type="checkbox"/>		24.6244-1703.5 240796	TRW + EMot / - Halter + FSB
			→	<input type="checkbox"/>		24.6244-1704.5 240797	TRW + EMot / - Halter + FSB
528 i	190	11/09→08/11	←	09/10→; <input type="checkbox"/>		24.3606-9931.5 230153	ATE - Halter
530 d	180	06/10→08/11	←	09/10→; <input type="checkbox"/>		24.3606-9932.5 230154	ATE - Halter
			→	09/10→; <input type="checkbox"/>		24.6244-1703.5 240796	TRW + EMot / - Halter + FSB
			→	09/10→; <input type="checkbox"/>		24.6244-1704.5 240797	TRW + EMot / - Halter + FSB
530 d	210	09/11→02/17	←	10/15→; nicht für Fahrzeuge mit verstärkter Bremse; <input type="checkbox"/>		24.3606-9931.5 230153	ATE - Halter
			←	10/15→; nicht für Fahrzeuge mit verstärkter Bremse; <input type="checkbox"/>		24.3606-9932.5 230154	ATE - Halter
			→	10/15→; für Fahrzeuge mit verstärkter Bremse; <input type="checkbox"/>		24.6244-1701.5 240717	TRW + EMot / - Halter + FSB
			→	10/15→; nicht für Fahrzeuge mit verstärkter Bremse; <input type="checkbox"/>		24.6244-1703.5 240796	TRW + EMot / - Halter + FSB
			→	10/15→; nicht für Fahrzeuge mit verstärkter Bremse; <input type="checkbox"/>		24.6244-1704.5 240797	TRW + EMot / - Halter + FSB
530 d xDrive	190	03/11→02/17	←	nicht für Fahrzeuge mit verstärkter Bremse; <input type="checkbox"/>		24.3606-9931.5 230153	ATE - Halter
			←	nicht für Fahrzeuge mit verstärkter Bremse; <input type="checkbox"/>		24.3606-9932.5 230154	ATE - Halter
			→	<input type="checkbox"/>		24.6244-1701.5 240717	TRW + EMot / - Halter + FSB
530 d xDrive	210	03/11→02/17	←	10/15→; nicht für Fahrzeuge mit verstärkter Bremse; <input type="checkbox"/>		24.3606-9931.5 230153	ATE - Halter
			←	10/15→; nicht für Fahrzeuge mit verstärkter Bremse; <input type="checkbox"/>		24.3606-9932.5 230154	ATE - Halter
→							







	kw			 	! #		
BMW - 5 Touring (F11) 11/09→02/17							
Bremssattel							
530 d xDrive	210	03/11→02/17	➔	10/15→; 		24.6244-1701.5 240717	TRW + EMot / - Halter + FSB
530 i	190 - 200	03/10→06/13	➔	09/11→; 		24.3606-9931.5 230153	ATE - Halter
			➔	09/11→; 		24.3606-9932.5 230154	ATE - Halter
			➔	09/11→; 		24.6244-1703.5 240796	TRW + EMot / - Halter + FSB
			➔	09/11→; 		24.6244-1704.5 240797	TRW + EMot / - Halter + FSB
535 d	220 - 230	09/10→02/17	➔			24.6244-1701.5 240717	TRW + EMot / - Halter + FSB
535 d xDrive	230	09/11→02/17					
535 i xDrive	225	09/11→02/17					
550 i	330	07/13→02/17					
M 550 d xDrive	280	03/12→02/17					
535 i	225	06/10→02/17	➔	09/10→; 		24.6244-1701.5 240717	TRW + EMot / - Halter + FSB
535 i	240	07/13→02/17	➔	10/15→; 		24.6244-1701.5 240717	TRW + EMot / - Halter + FSB
535 i xDrive	240	07/13→02/17					
550 i	300	09/10→06/13	➔	09/11→; 		24.6244-1701.5 240717	TRW + EMot / - Halter + FSB
Feder, Bremssattel							
518 d	100 - 120	07/13→02/17	➔	nicht für Fahrzeuge mit verstärkter Bremse	2	11.8116-0137.1 390612	ATE
520 d xDrive	100 - 147	07/13→02/17					
520 d	100 - 147	06/10→02/17	➔	09/10→; nicht für Fahrzeuge mit verstärkter Bremse	2	11.8116-0137.1 390612	ATE
520 d	140 - 155	07/14→02/17		für Fahrzeuge mit verstärkter Bremse	2	11.8116-0007.2 390602	ATE
520 d xDrive	140 - 155	07/14→02/17	➔	nicht für Fahrzeuge mit verstärkter Bremse	2	11.8116-0137.1 390612	ATE
520 i	120	09/11→02/17	➔		2	11.8116-0137.1 390612	ATE
520 i	135	10/10→02/17	➔	09/11→	2	11.8116-0137.1 390612	ATE
523 i	150	11/09→08/11	➔	09/10→	2	11.8116-0137.1 390612	ATE
525 d	155 - 160	09/11→02/17		für Fahrzeuge mit verstärkter Bremse	2	11.8116-0007.2 390602	ATE
525 d xDrive	155 - 160	07/13→02/17					
530 d	190	09/11→02/17					
530 d xDrive	190	03/11→02/17					
530 d	210	09/11→02/17		10/15→; für Fahrzeuge mit verstärkter Bremse	2	11.8116-0007.2 390602	ATE
530 d xDrive	210	03/11→02/17					
535 d	220 - 230	09/10→02/17			2	11.8116-0007.2 390602	ATE
535 d xDrive	230	09/11→02/17					
535 i xDrive	225	09/11→02/17					
550 i	330	07/13→02/17					
M 550 d xDrive	280	03/12→02/17					
535 i	225	06/10→02/17		09/10→	2	11.8116-0007.2 390602	ATE
535 i	240	07/13→02/17		10/15→	2	11.8116-0007.2 390602	ATE
535 i xDrive	240	07/13→02/17					
550 i	300	09/10→06/13		09/11→	2	11.8116-0007.2 390602	ATE
Führungshülzensatz, Bremssattel							
518 d	100 - 120	07/13→02/17	➔			11.0101-5402.2 260009	ATE
520 d xDrive	100 - 147	07/13→02/17					
520 i	120	09/11→02/17					
525 d	150	09/10→08/11					
528 i	180	09/11→02/17					
528 i xDrive	180	09/11→02/17					
520 d	100 - 147	06/10→02/17	➔	09/10→		11.0101-5402.2 260009	ATE
523 i	150	11/09→08/11					
528 i	190	11/09→08/11					
530 d	180	06/10→08/11					
520 d	140 - 155	07/14→02/17	➔	nicht für Fahrzeuge mit verstärkter Bremse		11.0101-5402.2 260009	ATE
520 d xDrive	140 - 155	07/14→02/17	➔	für Fahrzeuge mit verstärkter Bremse		11.0101-7003.2 260124	ATE
525 d	155 - 160	09/11→02/17					
525 d xDrive	155 - 160	07/13→02/17					
530 d	190	09/11→02/17					
530 d xDrive	190	03/11→02/17					
520 i	135	10/10→02/17	➔	09/11→		11.0101-5402.2 260009	ATE
➔							









	kW			 	! #		
BMW - 5 Touring (F11) 11/09→02/17							
Führungshülzensatz, Bremssattel							
530 i	190 - 200	03/10→06/13	←	09/11→		11.0101-5402.2 260009	ATE
530 d 530 d xDrive	210	09/11→02/17	←	10/15→; nicht für Fahrzeuge mit verstärkter Bremse		11.0101-5402.2 260009	ATE
	210	03/11→02/17	←	10/15→; für Fahrzeuge mit verstärkter Bremse		11.0101-7003.2 260124	ATE
535 d	220 - 230	09/10→02/17	←			11.0101-7003.2 260124	ATE
535 d xDrive	230	09/11→02/17					
535 i xDrive	225	09/11→02/17					
550 i	330	07/13→02/17					
M 550 d xDrive	280	03/12→02/17					
535 i	225	06/10→02/17	←	09/10→		11.0101-7003.2 260124	ATE
535 i	240	07/13→02/17	←	10/15→		11.0101-7003.2 260124	ATE
535 i xDrive	240	07/13→02/17					
550 i	300	09/10→06/13	←	09/11→		11.0101-7003.2 260124	ATE
Führungsbolzen, Bremssattel							
518 d	100 - 120	07/13→02/17			2	11.8171-0008.1 990049	ATE
520 d xDrive	100 - 147	07/13→02/17					
520 i	120	09/11→02/17					
525 d	150	09/10→08/11					
528 i	180	09/11→02/17					
528 i xDrive	180	09/11→02/17					
520 d	100 - 147	06/10→02/17		09/10→	2	11.8171-0008.1 990049	ATE
523 i	150	11/09→08/11					
528 i	190	11/09→08/11					
530 d	180	06/10→08/11					
520 d	140 - 155	07/14→02/17		nicht für Fahrzeuge mit verstärkter Bremse	2	11.8171-0008.1 990049	ATE
520 d xDrive	140 - 155	07/14→02/17		für Fahrzeuge mit verstärkter Bremse		11.8171-0096.1 250155	ATE
525 d	155 - 160	09/11→02/17					
525 d xDrive	155 - 160	07/13→02/17					
530 d	190	09/11→02/17					
530 d xDrive	190	03/11→02/17					
520 i	135	10/10→02/17		09/11→	2	11.8171-0008.1 990049	ATE
530 i	190 - 200	03/10→06/13					
530 d	210	09/11→02/17		10/15→; nicht für Fahrzeuge mit verstärkter Bremse	2	11.8171-0008.1 990049	ATE
530 d xDrive	210	03/11→02/17		10/15→; für Fahrzeuge mit verstärkter Bremse		11.8171-0096.1 250155	ATE
535 d	220 - 230	09/10→02/17				11.8171-0096.1 250155	ATE
535 d xDrive	230	09/11→02/17					
535 i xDrive	225	09/11→02/17					
550 i	330	07/13→02/17					
M 550 d xDrive	280	03/12→02/17					
535 i	225	06/10→02/17		09/10→		11.8171-0096.1 250155	ATE
535 i	240	07/13→02/17		10/15→		11.8171-0096.1 250155	ATE
535 i xDrive	240	07/13→02/17					
550 i	300	09/10→06/13		09/11→		11.8171-0096.1 250155	ATE
Bremsschlauch							
518 d	100 - 120	07/13→02/17	←		2	24.5118-0688.3 331419	L= 718
520 d	140 - 155	07/14→02/17	→		2	24.5170-0285.3 331554	L= 285
520 d xDrive	100 - 155	07/13→02/17					
520 i	120	09/11→02/17					
525 d	150 - 160	09/10→02/17					
525 d xDrive	155 - 160	07/13→02/17					
528 i	180	09/11→02/17					
528 i xDrive	180	09/11→02/17					
530 d	190	09/11→02/17					
530 d xDrive	190	03/11→02/17					
535 d	220 - 230	09/10→02/17					
535 d xDrive	230	09/11→02/17					
535 i xDrive	225	09/11→02/17					





















































	kW			 	! #			
BMW - 5 Touring (F11) 11/09→02/17								
Bremsschlauch								
550 i M 550 d xDrive	330 280	07/13→02/17 03/12→02/17	← →		2 2	24.5118-0688.3 24.5170-0285.3	331419 331554	L= 718 L= 285
520 d 523 i 528 i 530 d 535 i	100 - 147 150 190 180 225	06/10→02/17 11/09→08/11 11/09→08/11 06/10→08/11 06/10→02/17	← →	09/10→ 09/10→	2 2	24.5118-0688.3 24.5170-0285.3	331419 331554	L= 718 L= 285
520 i 530 i	135 190 - 200 300	10/10→02/17 03/10→06/13 09/10→06/13	← →	09/11→ 09/11→	2 2	24.5118-0688.3 24.5170-0285.3	331419 331554	L= 718 L= 285
530 d 530 d xDrive 535 i 535 i xDrive	210 210 240 240	09/11→02/17 03/11→02/17 07/13→02/17 07/13→02/17	← →	10/15→ 10/15→	2 2	24.5118-0688.3 24.5170-0285.3	331419 331554	L= 718 L= 285
BMW - 6 (E63) 09/03→12/10								
Bremssattel								
630 i	190	09/04→08/07	← ← →	<input type="checkbox"/> <input type="checkbox"/> <input type="checkbox"/>	 2	24.3606-9979.5 24.3606-9980.5 24.3426-9977.5	240575 240576 240567	ATE - Halter ATE - Halter ATE - Halter
630 i	200	09/07→08/10	← ← → →	<input type="checkbox"/> <input type="checkbox"/> <input type="checkbox"/> <input type="checkbox"/>		24.3606-9977.5 24.3606-9978.5 24.3461-1703.5 24.3461-1704.5	240573 240574 240882 240883	ATE - Halter ATE - Halter ATE - Halter ATE - Halter
635 d	210	07/07→07/10	→ →	09/07→; <input type="checkbox"/> 09/07→; <input type="checkbox"/>		24.3461-1703.5 24.3461-1704.5	240882 240883	ATE - Halter ATE - Halter
645 Ci	245	09/03→08/05	← ← → →	<input type="checkbox"/> <input type="checkbox"/> 12/03→; <input type="checkbox"/> 12/03→; <input type="checkbox"/>		24.3606-9977.5 24.3606-9978.5 24.3461-1703.5 24.3461-1704.5	240573 240574 240882 240883	ATE - Halter ATE - Halter ATE - Halter ATE - Halter
650 i	270	09/05→08/10	→ →	<input type="checkbox"/> <input type="checkbox"/>		24.3461-1703.5 24.3461-1704.5	240882 240883	ATE - Halter ATE - Halter
Feder, Bremssattel								
630 i	190	09/04→08/07	→		2	11.8116-0315.2	390447	ATE
630 i 645 Ci	200 245	09/07→08/10 09/03→08/05	→		2	11.8116-0330.1 11.8116-0315.2	390472 390447	ATE ATE
635 d	210	07/07→07/10	→ →	09/07→ 09/07→	2	11.8116-0296.1 11.8116-0353.2	390445 390585	ATE ATE
650 i	270	09/05→08/10	→		2	11.8116-0296.1	390445	ATE
M	373	09/05→07/10	← →		2	11.8116-0353.2 11.8116-0296.1	390585 390445	ATE ATE
Führungshülzensatz, Bremssattel								
630 i 645 Ci	190 - 200 245	09/04→08/10 09/03→08/05	← →			11.0101-6006.2 11.0101-5402.2	260098 260009	ATE ATE
635 d	210	07/07→07/10	← →	09/07→ 09/07→		11.0101-5706.2 11.0101-5402.2	260097 260009	ATE ATE
650 i M	270 373	09/05→08/10 09/05→07/10	← →			11.0101-5706.2 11.0101-5402.2	260097 260009	ATE ATE
Führungsbolzen, Bremssattel								
630 i 645 Ci	190 - 200 245	09/04→08/10 09/03→08/05	→		2	11.8171-0008.1 11.8171-0067.1	990049 250153	ATE ATE
635 d →	210	07/07→07/10	→	09/07→		11.8171-0008.1 11.8171-0067.1	990049 250153	ATE ATE







	kw			 	! #		
BMW - 6 (E63) 09/03→12/10							
Führungsbolzen, Bremsattel							
635 d	210	07/07→07/10	➡	09/07→	2	11.8171-0008.1 990049	ATE
650 i	270	09/05→08/10				11.8171-0067.1 250153	ATE
M	373	09/05→07/10	➡		2	11.8171-0008.1 990049	ATE
 Bremsschlauch							
630 i	190 - 200	09/04→08/10	←		2	24.5169-0556.3 331510	L= 555
645 Ci	245	09/03→08/05	➡		2	24.5102-0304.3 331407	L= 304
650 i	270	09/05→08/10					
M	373	09/05→07/10					
635 d	210	07/07→07/10	←	09/07→	2	24.5169-0556.3 331510	L= 555
			➡	09/07→	2	24.5102-0304.3 331407	L= 304
BMW - 6 Cabriolet (E64) 03/04→12/10							
 Bremsattel							
630 i	190	09/04→08/07	←			24.3606-9979.5 240575	ATE - Halter
			←			24.3606-9980.5 240576	ATE - Halter
			➡		2	24.3426-9977.5 240567	ATE - Halter
630 i	200	09/07→08/10	←			24.3606-9977.5 240573	ATE - Halter
645 Ci	245	04/04→08/05	←			24.3606-9978.5 240574	ATE - Halter
			➡			24.3461-1703.5 240882	ATE - Halter
			➡			24.3461-1704.5 240883	ATE - Halter
635 d	210	07/07→07/10	➡	09/07→; ☐		24.3461-1703.5 240882	ATE - Halter
			➡	09/07→; ☐		24.3461-1704.5 240883	ATE - Halter
650 i	270	09/05→08/10	➡			24.3461-1703.5 240882	ATE - Halter
			➡			24.3461-1704.5 240883	ATE - Halter
Feder, Bremsattel							
630 i	190	09/04→08/07	←		2	11.8116-0315.2 390447	ATE
			➡		2	11.8116-0330.1 390472	ATE
630 i	200	09/07→08/10	←		2	11.8116-0315.2 390447	ATE
645 Ci	245	04/04→08/05	➡		2	11.8116-0296.1 390445	ATE
635 d	210	07/07→07/10	←	09/07→	2	11.8116-0353.2 390585	ATE
			➡	09/07→	2	11.8116-0296.1 390445	ATE
650 i	270	09/05→08/10	←		2	11.8116-0353.2 390585	ATE
M6	373	09/06→08/10	➡		2	11.8116-0296.1 390445	ATE
Führungshülzensatz, Bremsattel							
630 i	190 - 200	09/04→08/10	←			11.0101-6006.2 260098	ATE
645 Ci	245	04/04→08/05	➡			11.0101-5402.2 260009	ATE
635 d	210	07/07→07/10	←	09/07→		11.0101-5706.2 260097	ATE
			➡	09/07→		11.0101-5402.2 260009	ATE
650 i	270	09/05→08/10	←			11.0101-5706.2 260097	ATE
M6	373	09/06→08/10	➡			11.0101-5402.2 260009	ATE
Führungsbolzen, Bremsattel							
630 i	190 - 200	09/04→08/10			2	11.8171-0008.1 990049	ATE
645 Ci	245	04/04→08/05				11.8171-0067.1 250153	ATE
			➡		2	11.8171-0008.1 990049	ATE
635 d	210	07/07→07/10		09/07→		11.8171-0067.1 250153	ATE
			➡	09/07→	2	11.8171-0008.1 990049	ATE
650 i	270	09/05→08/10				11.8171-0067.1 250153	ATE
M6	373	09/06→08/10	➡		2	11.8171-0008.1 990049	ATE
 Bremsschlauch							
630 i	190 - 200	09/04→08/10	←		2	24.5169-0556.3 331510	L= 555
645 Ci	245	04/04→08/05	➡		2	24.5102-0304.3 331407	L= 304
650 i	270	09/05→08/10					
M6	373	09/06→08/10					
→							









	kw			 	! #		
BMW - 6 Cabriolet (E64) 03/04→12/10							
 Bremsschlauch							
635 d	210	07/07→07/10	←	09/07→	2	24.5169-0556.3 331510	L= 555
			→	09/07→	2	24.5102-0304.3 331407	L= 304
BMW - 6 Cabriolet (F12) 12/10→06/18							
 Bremssattel							
640 d	230	09/11→06/18	→	03/12→; für Fahrzeuge ohne Sportpaket; 		24.6244-1701.5 240717	TRW + EMot / - Halter + FSB
640 d xDrive	230	03/12→06/18	→	für Fahrzeuge ohne Sportpaket; 		24.6244-1701.5 240717	TRW + EMot / - Halter + FSB
640 i	235	09/11→06/18					
640 i xDrive	235	03/13→06/18					
650 i	298 - 330	12/10→06/18					
650 i xDrive	300	09/11→06/12					
650 i xDrive	330	07/12→06/18	→	09/12→; für Fahrzeuge ohne Sportpaket; 		24.6244-1701.5 240717	TRW + EMot / - Halter + FSB
Feder, Bremssattel							
640 d	230	09/11→06/18			2	11.8116-0007.2 390602	ATE
640 d xDrive	230	03/12→06/18					
640 i	235	09/11→06/18					
640 i xDrive	235	03/13→06/18					
650 i	298 - 330	12/10→06/18					
650 i xDrive	300	09/11→06/12					
650 i xDrive	330	07/12→06/18		09/12→	2	11.8116-0007.2 390602	ATE
Führungshülzensatz, Bremssattel							
640 d	230	09/11→06/18	←			11.0101-7003.2 260124	ATE
640 d xDrive	230	03/12→06/18					
640 i	235	09/11→06/18					
640 i xDrive	235	03/13→06/18					
650 i	298 - 330	12/10→06/18					
650 i xDrive	300	09/11→06/12					
650 i xDrive	330	07/12→06/18	←	09/12→		11.0101-7003.2 260124	ATE
Führungsbolzen, Bremssattel							
640 d	230	09/11→06/18				11.8171-0096.1 250155	ATE
640 d xDrive	230	03/12→06/18					
640 i	235	09/11→06/18					
640 i xDrive	235	03/13→06/18					
650 i	298 - 330	12/10→06/18					
650 i xDrive	300	09/11→06/12					
650 i xDrive	330	07/12→06/18		09/12→		11.8171-0096.1 250155	ATE
 Bremsschlauch							
640 d	230	09/11→06/18	←		2	24.5118-0688.3 331419	L= 718
640 d xDrive	230	03/12→06/18					
640 i	235	09/11→06/18	→		2	24.5170-0285.3 331554	L= 285
640 i xDrive	235	03/13→06/18					
650 i	298 - 330	09/11→06/18					
650 i xDrive	300	09/11→06/12					
650 i	300	12/10→06/12	←		2	24.5118-0688.3 331419	L= 718
			→	03/11→	2	24.5170-0285.3 331554	L= 285
650 i xDrive	330	07/12→06/18	←	09/12→	2	24.5118-0688.3 331419	L= 718
			→	09/12→	2	24.5170-0285.3 331554	L= 285
BMW - 6 Coupe (F13) 07/11→10/17							
 Bremssattel							
640 d	230	09/11→10/17	→	für Fahrzeuge ohne Sportpaket; 		24.6244-1701.5 240717	TRW + EMot / - Halter + FSB
640 d xDrive	230	03/12→10/17					
640 i	235	07/11→10/17					
640 i xDrive	235	03/13→10/17					
650 i	298 - 300	07/11→12/12					
650 i xDrive	300	09/11→02/15					
650 i	330	07/12→10/17	→	09/12→; für Fahrzeuge ohne Sportpaket; 		24.6244-1701.5 240717	TRW + EMot / - Halter + FSB
650 i xDrive	330	07/12→10/17					
Feder, Bremssattel							
640 d	230	09/11→10/17			2	11.8116-0007.2 390602	ATE
→							







	kw			 	! #		
BMW - 6 Coupe (F13) 07/11→10/17							
Feder, Bremssattel							
640 d xDrive	230	03/12→10/17			2	11.8116-0007.2 390602	ATE
640 i	235	07/11→10/17					
640 i xDrive	235	03/13→10/17					
650 i	298 - 300	07/11→12/12					
650 i xDrive	300	09/11→02/15					
650 i	330	07/12→10/17		09/12→	2	11.8116-0007.2 390602	ATE
650 i xDrive	330	07/12→10/17					
Führungshülzensatz, Bremssattel							
640 d	230	09/11→10/17	←			11.0101-7003.2 260124	ATE
640 d xDrive	230	03/12→10/17					
640 i	235	07/11→10/17					
640 i xDrive	235	03/13→10/17					
650 i	298 - 300	07/11→12/12					
650 i xDrive	300	09/11→02/15					
650 i	330	07/12→10/17	←	09/12→		11.0101-7003.2 260124	ATE
650 i xDrive	330	07/12→10/17					
Führungsbolzen, Bremssattel							
640 d	230	09/11→10/17				11.8171-0096.1 250155	ATE
640 d xDrive	230	03/12→10/17					
640 i	235	07/11→10/17					
640 i xDrive	235	03/13→10/17					
650 i	298 - 300	07/11→12/12					
650 i xDrive	300	09/11→02/15					
650 i	330	07/12→10/17		09/12→		11.8171-0096.1 250155	ATE
650 i xDrive	330	07/12→10/17					
Bremsschlauch							
640 d	230	09/11→10/17	←		2	24.5118-0688.3 331419	L= 718
640 d xDrive	230	03/12→10/17					
640 i	235	07/11→10/17	→		2	24.5170-0285.3 331554	L= 285
640 i xDrive	235	03/13→10/17					
650 i	298 - 300	07/11→12/12					
650 i xDrive	300	09/11→02/15					
650 i	330	07/12→10/17	←	09/12→	2	24.5118-0688.3 331419	L= 718
650 i xDrive	330	07/12→10/17	→	09/12→	2	24.5170-0285.3 331554	L= 285
BMW - 6 Gran Coupe (F06) 03/12→10/18							
Bremssattel							
640 d	230	03/12→10/18	→	- Performance Parts; <input type="checkbox"/>		24.6244-1701.5 240717	TRW + EMot / - Halter + FSB
640 d xDrive	230	03/13→10/18					
640 i	235	03/12→10/18					
640 i xDrive	235	03/13→10/18					
650 i	330	07/12→10/18					
650 i xDrive	330	07/12→10/18					
Bremsschlauch							
640 d	230	03/12→10/18	←		2	24.5118-0688.3 331419	L= 718
640 d xDrive	230	03/13→10/18					
640 i	235	03/12→10/18	→		2	24.5170-0285.3 331554	L= 285
640 i xDrive	235	03/13→10/18					
650 i	330	07/12→10/18					
650 i xDrive	330	07/12→10/18					
BMW - 7 (E38) 03/94→11/01							
Bremssattel							
725 tds	105	04/96→11/01	→	05/96→; <input type="checkbox"/>		24.3401-9977.5 240523	ATE - Halter
			→	05/96→; <input type="checkbox"/>		24.3401-9978.5 240524	ATE - Halter
iL	142	08/95→11/01	→	<input type="checkbox"/>		24.3401-9977.5 240523	ATE - Halter
728 i	142	08/95→11/01	→	01/96→; <input type="checkbox"/>		24.3401-9977.5 240523	ATE - Halter
			→	<input type="checkbox"/>		24.3401-9978.5 240524	ATE - Halter
			→	01/96→; <input type="checkbox"/>		24.3401-9978.5 240524	ATE - Halter
730 d	135	08/98→04/00	→	09/98→; <input type="checkbox"/>		24.3401-9977.5 240523	ATE - Halter
			→	09/98→; <input type="checkbox"/>		24.3401-9978.5 240524	ATE - Halter
730 d	142	04/00→11/01	→	<input type="checkbox"/>		24.3401-9977.5 240523	ATE - Halter
730 i	155	10/94→11/01	→	<input type="checkbox"/>		24.3401-9978.5 240524	ATE - Halter
iL	155 - 175	10/94→11/01	→	<input type="checkbox"/>		24.3401-9978.5 240524	ATE - Halter
→							











	kw			 	! #			
BMW - 7 (E38) 03/94→11/01								
 Bremssattel								
735 i	175	09/98→07/01	➔	☐		24.3401-9977.5	240523	ATE - Halter
			➔	☐		24.3401-9978.5	240524	ATE - Halter
740 i iL	210 210	02/96→07/01 02/96→07/01	←	☐		24.3601-1713.5	240355	ATE - Halter
			←	☐		24.3601-1714.5	240356	ATE - Halter
			➔	09/96→; ☐		24.3401-9977.5	240523	ATE - Halter
			➔	09/96→; ☐		24.3401-9978.5	240524	ATE - Halter
Feder, Bremssattel								
725 tds	105	04/96→11/01	➔	05/96→	2	11.8116-0094.1	390504	ATE
iL 728 i	142 142	08/95→11/01 08/95→11/01	➔	01/96→	2	11.8116-0094.1	390504	ATE
			➔		2	11.8116-0094.1	390504	ATE
730 d	135	08/98→04/00	➔	09/98→	2	11.8116-0094.1	390504	ATE
730 d 730 i iL	142 155 155 -	04/00→11/01 10/94→11/01 10/94→11/01	➔		2	11.8116-0094.1	390504	ATE
735 i	175	09/98→07/01						
740 d iL	180 240	05/99→11/01 11/94→07/01	←		2	11.8116-0133.1	390511	ATE
			➔		2	11.8116-0094.1	390504	ATE
750 i	240	11/94→07/01	➔		2	11.8116-0094.1	390504	ATE
740 i iL	210 210	02/96→07/01 02/96→07/01	←		2	11.8116-0290.2	390520	ATE
			➔	09/96→	2	11.8116-0094.1	390504	ATE
Führungshülzensatz, Bremssattel								
725 tds	105	04/96→11/01	➔	05/96→		11.0101-5402.2	260009	ATE
iL 728 i	142 142	08/95→11/01 08/95→11/01	➔			11.0101-5402.2	260009	ATE
			➔	01/96→		11.0101-5402.2	260009	ATE
730 d	135	08/98→04/00	➔	09/98→		11.0101-5402.2	260009	ATE
730 d 730 i iL	142 155 155 -	04/00→11/01 10/94→11/01 10/94→11/01	➔			11.0101-5402.2	260009	ATE
735 i	175	09/98→07/01						
740 d iL	180 240	05/99→11/01 11/94→07/01	←		2	11.0101-6004.2	260014	ATE
			➔		2	11.0101-5402.2	260009	ATE
750 i	240	11/94→07/01	➔		2	11.0101-5402.2	260009	ATE
740 i iL	210 210	02/96→07/01 02/96→07/01	←		2	11.0101-5402.2	260009	ATE
			➔	09/96→	2	11.0101-5402.2	260009	ATE
Führungsbolzen, Bremssattel								
725 tds	105	04/96→11/01	➔	05/96→	2	11.8171-0008.1	990049	ATE
iL 728 i	142 142	08/95→11/01 08/95→11/01	➔	01/96→	2	11.8171-0008.1	990049	ATE
			➔		2	11.8171-0008.1	990049	ATE
730 d	135	08/98→04/00	➔	09/98→	2	11.8171-0008.1	990049	ATE
730 d 730 i iL	142 155 155 -	04/00→11/01 10/94→11/01 10/94→11/01	➔		2	11.8171-0008.1	990049	ATE
735 i	175	09/98→07/01						
740 d iL	180 240	05/99→11/01 11/94→07/01	←		2	11.8171-0008.1	990049	ATE
			➔		2	11.8171-0008.1	990049	ATE
750 i	240	11/94→07/01	➔		2	11.8171-0008.1	990049	ATE
740 i iL	210 210	02/96→07/01 02/96→07/01	←		2	11.8171-0008.1	990049	ATE
			➔	09/96→	2	11.8171-0008.1	990049	ATE
 Bremsschlauch								
725 tds	105	04/96→11/01	←	05/96→; am Bremssattel	2	24.5169-0355.3	331307	L= 355
			←	05/96→; + ASC; ☐		24.5201-0100.3	331512	L= 100
			←	05/96→; + ASC; ☐		24.5201-0101.3	331517	L= 100
			➔	05/96→; am Bremssattel	2	24.5113-0283.3	331395	L= 283
			➔	05/96→; ☐		24.5201-0100.3	331512	L= 100
			➔	05/96→; ☐		24.5201-0101.3	331517	L= 100
iL 728 i →	142 142	08/95→11/01 08/95→11/01	←	01/96→; am Bremssattel	2	24.5169-0355.3	331307	L= 355







	kw			 	! #			
BMW - 7 (E38) 03/94→11/01								
 Bremsschlauch								
iL 728 i	142	08/95→11/01	←	am Bremssattel	2	24.5169-0355.3	331307	L= 355
	142	08/95→11/01	←	01/96→; + ASC; 		24.5201-0100.3	331512	L= 100
			←	+ ASC; 		24.5201-0100.3	331512	L= 100
			←	+ ASC; 		24.5201-0101.3	331517	L= 100
			←	01/96→; + ASC; 		24.5201-0101.3	331517	L= 100
			→	am Bremssattel	2	24.5113-0283.3	331395	L= 283
			→	01/96→; am Bremssattel	2	24.5113-0283.3	331395	L= 283
			→			24.5201-0100.3	331512	L= 100
			→	01/96→; 		24.5201-0100.3	331512	L= 100
			→			24.5201-0101.3	331517	L= 100
		→	01/96→; 		24.5201-0101.3	331517	L= 100	
730 d	135	08/98→04/00	←	09/98→; am Bremssattel	2	24.5169-0355.3	331307	L= 355
			←	09/98→; + ASC; 		24.5201-0100.3	331512	L= 100
			←	09/98→; + ASC; 		24.5201-0101.3	331517	L= 100
			→	09/98→; am Bremssattel	2	24.5113-0283.3	331395	L= 283
			→	09/98→; 		24.5201-0100.3	331512	L= 100
			→	09/98→; 		24.5201-0101.3	331517	L= 100
730 d 730 i iL 735 i 740 d 740 i 750 i	142	04/00→11/01	←	am Bremssattel	2	24.5169-0355.3	331307	L= 355
	155	10/94→11/01	←	+ ASC; 		24.5201-0100.3	331512	L= 100
	155 -	10/94→11/01	←	+ ASC; 		24.5201-0101.3	331517	L= 100
	240		←	+ ASC; 		24.5201-0101.3	331517	L= 100
	175	09/98→07/01	→	am Bremssattel	2	24.5113-0283.3	331395	L= 283
	180	05/99→11/01	→			24.5201-0100.3	331512	L= 100
	210	02/96→07/01	→			24.5201-0100.3	331512	L= 100
	240	11/94→07/01	→			24.5201-0101.3	331517	L= 100
BMW - 7 (E65, E66, E67) 07/01→12/09								
 Bremssattel								
730 d 730 i Li	150	09/02→08/03	←			24.3606-9979.5	240575	ATE - Halter
	170	03/03→07/08	←			24.3606-9980.5	240576	ATE - Halter
Li	170 -	11/01→07/08	←			24.3606-9980.5	240576	ATE - Halter
	200		→			24.3461-9981.5	240569	ATE - Halter
735 i	200	11/01→02/05	→			24.3461-9981.5	240569	ATE - Halter
	200		→			24.3461-9981.5	240569	ATE - Halter
730 d	155	09/03→08/08	←	→ 02/05; 		24.3606-9979.5	240575	ATE - Halter
			←	→ 02/05; 		24.3606-9980.5	240576	ATE - Halter
			→	→ 02/05; 		24.3461-9981.5	240569	ATE - Halter
730 d	160	06/02→02/05	←	09/02→; 		24.3606-9979.5	240575	ATE - Halter
			←	09/02→; 		24.3606-9980.5	240576	ATE - Halter
			→	09/02→; 		24.3461-9981.5	240569	ATE - Halter
730 i Li	184 -	03/05→08/08	←	07/05→; 		24.3606-9979.5	240575	ATE - Halter
	190		←	07/05→; 		24.3606-9980.5	240576	ATE - Halter
	184 -	03/05→08/08	→	07/05→; 		24.3461-9981.5	240569	ATE - Halter
730 Ld 735 i	170	07/05→08/08	←			24.3606-9977.5	240573	ATE - Halter
	225	03/05→12/09	←			24.3606-9978.5	240574	ATE - Halter
740 d 740 i	190	10/02→02/05	←			24.3606-9978.5	240574	ATE - Halter
	225	03/05→08/08	→			24.3461-1703.5	240882	ATE - Halter
Li	225 -	03/05→08/08	→			24.3461-1704.5	240883	ATE - Halter
	270		→			24.3461-1704.5	240883	ATE - Halter
750 i	270	03/05→08/08	→			24.3461-1704.5	240883	ATE - Halter
745 d	220 -	03/05→07/08	→			24.3461-1703.5	240882	ATE - Halter
	242		→			24.3461-1704.5	240883	ATE - Halter
Li 745 i	245	07/01→03/05	←			24.3606-9977.5	240573	ATE - Halter
	245	07/01→03/05	←			24.3606-9978.5	240574	ATE - Halter
			→	11/01→;		24.3461-1703.5	240882	ATE - Halter
			→	11/01→;		24.3461-1704.5	240883	ATE - Halter
760 i Li	320 -	01/03→08/08	←	03/03→;		24.3606-9977.5	240573	ATE - Halter
	327		←	03/03→;		24.3606-9978.5	240574	ATE - Halter
	327		→			24.3461-1703.5	240882	ATE - Halter
	327		→			24.3461-1704.5	240883	ATE - Halter
→								







	kW			 	! #		
BMW - 7 (E65, E66, E67) 07/01→12/09							
Feder, Bremssattel							
730 d	150	09/02→08/03			2	11.8116-0315.2 390447	ATE
730 i	170	03/03→07/08	→		2	11.8116-0296.1 390445	ATE
Li	170 - 245	07/01→08/08					
730 Ld	170	07/05→08/08					
735 i	200 - 225	11/01→12/09					
740 d	190	10/02→02/05					
740 i	225	03/05→08/08					
745 i	245	07/01→03/05					
730 d	155	09/03→08/08		→ 02/05	2	11.8116-0315.2 390447	ATE
			→	→ 02/05	2	11.8116-0296.1 390445	ATE
730 d	160	06/02→02/05		09/02→	2	11.8116-0315.2 390447	ATE
			→	09/02→	2	11.8116-0296.1 390445	ATE
730 i	184 - 190	03/05→08/08		07/05→	2	11.8116-0315.2 390447	ATE
Li	184 - 190	03/05→08/08	→	07/05→	2	11.8116-0296.1 390445	ATE
745 d	220 - 242	03/05→07/08			2	11.8116-0353.2 390585	ATE
			→		2	11.8116-0296.1 390445	ATE
750 i	270	03/05→08/08			2	11.8116-0315.2 390447	ATE
Li	270	03/05→08/08				11.8116-0353.2 390585	ATE
			→		2	11.8116-0296.1 390445	ATE
760 i	320 - 327	01/03→08/08		03/03→	2	11.8116-0315.2 390447	ATE
Li	327	01/03→08/08				11.8116-0353.2 390585	ATE
			→	03/03→	2	11.8116-0296.1 390445	ATE
Führungshülzensatz, Bremssattel							
730 d	150	09/02→08/03	←			11.0101-6006.2 260098	ATE
730 i	170	03/03→07/08					
Li	170 - 245	07/01→08/08	→			11.0101-5402.2 260009	ATE
730 Ld	170	07/05→08/08					
735 i	200 - 225	11/01→12/09					
740 d	190	10/02→02/05					
740 i	225	03/05→08/08					
745 i	245	07/01→03/05					
730 d	155	09/03→08/08	←	→ 02/05		11.0101-6006.2 260098	ATE
			→	→ 02/05		11.0101-5402.2 260009	ATE
730 d	160	06/02→02/05	←	09/02→		11.0101-6006.2 260098	ATE
			→	09/02→		11.0101-5402.2 260009	ATE
730 i	184 - 190	03/05→08/08	←	07/05→		11.0101-6006.2 260098	ATE
Li	184 - 190	03/05→08/08	→	07/05→		11.0101-5402.2 260009	ATE
745 d	220 - 242	03/05→07/08	←			11.0101-5706.2 260097	ATE
			→			11.0101-5402.2 260009	ATE
750 i	270	03/05→08/08	←			11.0101-5706.2 260097	ATE
Li	270	03/05→08/08				11.0101-6006.2 260098	ATE
			→			11.0101-5402.2 260009	ATE
760 i	320 - 327	01/03→08/08	←	03/03→		11.0101-5706.2 260097	ATE
Li	327	01/03→08/08				11.0101-6006.2 260098	ATE
			→	03/03→		11.0101-5402.2 260009	ATE
Führungsbolzen, Bremssattel							
730 d	150	09/02→08/03				11.8171-0067.1 250153	ATE
730 i	170	03/03→07/08	→		2	11.8171-0008.1 990049	ATE
Li	170 - 200	11/01→07/08					
735 i	200	11/01→02/05					
745 d	220 - 242	03/05→07/08					
730 d	155	09/03→08/08		→ 02/05		11.8171-0067.1 250153	ATE
			→	→ 02/05	2	11.8171-0008.1 990049	ATE
730 d	160	06/02→02/05		09/02→		11.8171-0067.1 250153	ATE
			→	09/02→	2	11.8171-0008.1 990049	ATE
730 i	184 - 190	03/05→08/08		07/05→		11.8171-0067.1 250153	ATE
→							











	kw			 	! #		
BMW - 7 (E65, E66, E67) 07/01→12/09							
Führungsbolzen, Bremsattel							
Li	184 - 190	03/05→08/08	➡	07/05→	2	11.8171-0008.1 990049	ATE
730 Ld	170	07/05→08/08			2	11.8171-0008.1 990049	ATE
735 i	225	03/05→12/09				11.8171-0067.1 250153	ATE
740 d	190	10/02→02/05					
740 i	225	03/05→08/08	➡		2	11.8171-0008.1 990049	ATE
Li	225 - 245	07/01→08/08					
745 i	245	07/01→03/05					
750 i	270	03/05→08/08			2	11.8171-0008.1 990049	ATE
Li	270	03/05→08/08				11.8171-0067.1 250153	ATE
			➡		2	11.8171-0008.1 990049	ATE
760 i	320 - 327	01/03→08/08		03/03→	2	11.8171-0008.1 990049	ATE
Li	327	01/03→08/08		03/03→		11.8171-0067.1 250153	ATE
			➡	03/03→	2	11.8171-0008.1 990049	ATE
 Bremsschlauch							
730 d	150 - 155	09/02→08/08	←		2	24.5169-0555.3 331509	L= 555
730 i	170	03/03→07/08	➡		2	24.5102-0304.3 331407	L= 304
Li	170 - 270	07/01→08/08					
730 Ld	170	07/05→08/08					
735 i	200 - 225	11/01→12/09					
740 d	190	10/02→02/05					
740 i	225	03/05→08/08					
745 d	220 - 242	03/05→07/08					
745 i	245	07/01→03/05					
750 i	270	03/05→08/08					
730 d	160	06/02→02/05	←	09/02→	2	24.5169-0555.3 331509	L= 555
			➡	09/02→	2	24.5102-0304.3 331407	L= 304
730 i	184 - 190	03/05→08/08	←	07/05→	2	24.5169-0555.3 331509	L= 555
Li	184 - 190	03/05→08/08	➡	07/05→	2	24.5102-0304.3 331407	L= 304
760 i	320 - 327	01/03→08/08	←	03/03→	2	24.5169-0555.3 331509	L= 555
Li	327	01/03→08/08	➡	03/03→	2	24.5102-0304.3 331407	L= 304
BMW - 7 (F01, F02, F03, F04) 02/08→12/15							
Feder, Bremsattel							
730 d	155	02/08→05/15		09/08→	2	11.8116-0007.2 390602	ATE
			➡	09/08→	2	11.8116-0296.1 390445	ATE
730 d	180 - 190	09/08→05/15			2	11.8116-0007.2 390602	ATE
730 i	190	09/09→06/15	➡		2	11.8116-0296.1 390445	ATE
Li	190 - 240	09/08→12/15					
740 d	225 - 230	09/09→06/15					
740 d xDrive	225 - 230	09/10→06/15					
740 i	224 - 240	09/08→12/15					
Li xDrive	235	07/12→12/15					
ActiveHybrid 7	260	08/12→06/15					
730 d xDrive	155 - 190	11/11→05/15		06/12→	2	11.8116-0007.2 390602	ATE
			➡	06/12→	2	11.8116-0296.1 390445	ATE
750 d xDrive	280	07/12→12/15			2	11.8116-0008.2 390603	ATE
760 i	400	09/09→12/15	➡		2	11.8116-0296.1 390445	ATE
Li	400	09/09→12/15					
750 i	300 - 331	09/09→06/15		nicht für Fahrzeuge mit verstärkter Bremse	2	11.8116-0007.2 390602	ATE
Li	330	07/12→06/15		für Fahrzeuge mit verstärkter Bremse	2	11.8116-0008.2 390603	ATE
Li xDrive	300 - 330	09/09→06/15	➡		2	11.8116-0296.1 390445	ATE
ActiveHybrid 7	342	04/10→06/12					
750 i	300	09/08→06/12		nicht für Fahrzeuge mit verstärkter Bremse	2	11.8116-0007.2 390602	ATE
Li	300	09/08→06/12		für Fahrzeuge mit verstärkter Bremse	2	11.8116-0008.2 390603	ATE
			➡	→ 11/08	2	11.8116-0296.1 390445	ATE
			➡	12/08→	2	11.8116-0296.1 390445	ATE

	kW			 	! #		
BMW - 7 (F01, F02, F03, F04) 02/08→12/15							
Führungshülzensatz, Bremssattel							
730 d	155	02/08→05/15	←	09/08→		11.0101-7003.2 260124	ATE
730 d	180 - 190	09/08→05/15	←			11.0101-7003.2 260124	ATE
730 i	190	09/09→06/15					
Li	190 - 400	09/08→12/15					
740 d	225 - 230	09/09→06/15					
740 d xDrive	225 - 230	09/10→06/15					
740 i	224 - 240	09/08→12/15					
Li xDrive	235 - 330	09/09→12/15					
750 d xDrive	280	07/12→12/15					
750 i	300 - 331	09/08→06/15					
760 i	400	09/09→12/15					
ActiveHybrid 7	260 - 342	04/10→06/15					
730 d xDrive	155 - 190	11/11→05/15	←	06/12→		11.0101-7003.2 260124	ATE
Führungsbolzen, Bremssattel							
730 d	155	02/08→05/15		09/08→		11.8171-0096.1 250155	ATE
			→	09/08→	2	11.8171-0008.1 990049	ATE
730 d	180 - 190	09/08→05/15				11.8171-0096.1 250155	ATE
730 i	190	09/09→06/15	→		2	11.8171-0008.1 990049	ATE
Li	190 - 400	09/08→12/15					
740 d	225 - 230	09/09→06/15					
740 d xDrive	225 - 230	09/10→06/15					
740 i	224 - 240	09/08→12/15					
Li xDrive	235 - 330	09/09→12/15					
750 d xDrive	280	07/12→12/15					
750 i	300 - 331	09/09→06/15					
760 i	400	09/09→12/15					
ActiveHybrid 7	260 - 342	04/10→06/15					
730 d xDrive	155 - 190	11/11→05/15		06/12→		11.8171-0096.1 250155	ATE
			→	06/12→	2	11.8171-0008.1 990049	ATE
750 i	300	09/08→06/12				11.8171-0096.1 250155	ATE
Li	300	09/08→06/12	→	12/08→	2	11.8171-0008.1 990049	ATE
			→	→ 11/08	2	11.8171-0008.1 990049	ATE
Bremsschlauch							
730 d	155	02/08→05/15	←	09/08→	2	24.5118-0688.3 331419	L= 718
730 d	180 - 190	09/08→05/15	←		2	24.5118-0688.3 331419	L= 718
730 i	190	09/09→06/15					
Li	190 - 400	09/08→12/15					
740 d	225 - 230	09/09→06/15					
740 d xDrive	225 - 230	09/10→06/15					
740 i	224 - 240	09/08→12/15					
Li xDrive	235 - 330	09/09→12/15					
750 d xDrive	280	07/12→12/15					
750 i	300 - 331	09/08→06/15					
760 i	400	09/09→12/15					
ActiveHybrid 7	260 - 342	04/10→06/15					
730 d xDrive	155 - 190	11/11→05/15	←	06/12→	2	24.5118-0688.3 331419	L= 718











	kw			 	! #		
BMW - 8 (E31) 01/90→12/99							
Feder, Bremssattel							
840 Ci	210	03/96→06/99	➔		2	11.8116-0094.1 390504	ATE
850 Ci	240	09/94→12/99	➔		2	11.8116-0197.1 390523	ATE
			➔		2	11.8116-0094.1 390504	ATE
Führungshülzensatz, Bremssattel							
840 Ci	210	03/96→06/99	➔			11.0101-5402.2 260009	ATE
850 Ci	240	09/94→12/99	➔			11.0101-5402.2 260009	ATE
			➔			11.0101-5402.2 260009	ATE
Führungsbolzen, Bremssattel							
840 Ci	210	03/96→06/99	➔		2	11.8171-0008.1 990049	ATE
850 Ci	240	09/94→12/99	➔		2	11.8171-0008.1 990049	ATE
			➔		2	11.8171-0008.1 990049	ATE
 Bremsschlauch							
840 Ci 850 Ci	210 240	03/96→06/99 09/94→12/99	➔		2	24.5113-0423.3 331396	L= 420
			➔	+ ASC; <input type="checkbox"/>		24.5201-0100.3 331512	L= 100
			➔	+ ASC; <input type="checkbox"/>		24.5201-0101.3 331517	L= 100
			➔	am Bremssattel	2	24.5170-0201.3 331450	L= 201
			➔	+ ASC; <input type="checkbox"/>		24.5201-0100.3 331512	L= 100
			➔	+ ASC; <input type="checkbox"/>		24.5201-0101.3 331517	L= 100
BMW - i3 (I01) 08/13→							
 Bremssattel							
Electric	75 - 125	08/13→	➔	<input type="checkbox"/>		24.6234-7001.5 241307	ATE - Halter + eFSB
Range Extenders Electric	125 - 135	08/13→ 11/17→	➔	<input type="checkbox"/>		24.6234-7002.5 241308	ATE - Halter + eFSB
s Range Extender	135	11/17→					
Stellelement, Feststellbremse Bremssattel							
Electric	75 - 125	08/13→	➔	<input type="checkbox"/>		24.6281-2007.2 250170	ATE
Range Extenders Electric	125 - 135	08/13→ 11/17→	➔	<input type="checkbox"/>		24.6281-2008.2 250171	ATE
s Range Extender	135	11/17→					
BMW - X1 (E84) 03/09→06/15							
 Bremssattel							
sDrive 16 d xDrive 25 d	85 160	04/12→06/15 10/09→06/15	➔	07/12→; <input type="checkbox"/>		24.3571-9753.5 241092	ATE - Halter
			➔	07/12→; <input type="checkbox"/>		24.3571-9754.5 241093	ATE - Halter
			➔	07/12→; <input type="checkbox"/>		24.3421-9911.5 240948	ATE - Halter
			➔	07/12→; <input type="checkbox"/>		24.3421-9912.5 240949	ATE - Halter
sDrive 16 i sDrive 18 d sDrive 18 i	105 105	03/13→06/15 12/09→06/15	➔	<input type="checkbox"/>		24.3571-9753.5 241092	ATE - Halter
			➔	<input type="checkbox"/>		24.3571-9754.5 241093	ATE - Halter
sDrive 20 d	100 - 110 120 - 135	03/10→06/15 10/09→06/15	➔	<input type="checkbox"/>		24.3421-9911.5 240948	ATE - Halter
			➔	<input type="checkbox"/>		24.3421-9912.5 240949	ATE - Halter
sDrive 20 i	135	09/11→06/15					
sDrive 28 i	180	09/12→06/15					
xDrive 18 d	105	10/09→06/15					
xDrive 20 d	120 - 135	03/10→06/15					
xDrive 20 i	135	09/11→06/15					
xDrive 25 i	160	03/10→08/11					
sDrive 18 d xDrive 18 d	100	03/09→06/15 03/09→06/15	➔	10/09→; <input type="checkbox"/>		24.3571-9753.5 241092	ATE - Halter
			➔	10/09→; <input type="checkbox"/>		24.3571-9754.5 241093	ATE - Halter
			➔	10/09→; <input type="checkbox"/>		24.3421-9911.5 240948	ATE - Halter
			➔	10/09→; <input type="checkbox"/>		24.3421-9912.5 240949	ATE - Halter
xDrive 20 d	130	09/09→06/12	➔	<input type="checkbox"/>		24.3571-9753.5 241092	ATE - Halter
			➔	<input type="checkbox"/>		24.3571-9754.5 241093	ATE - Halter
			➔	10/09→; <input type="checkbox"/>		24.3421-9911.5 240948	ATE - Halter
➔							









	kw			 	! #		
BMW - X1 (E84) 03/09→06/15							
Bremssattel							
xDrive 20 d	130	09/09→06/12	➡	☐		24.3421-9912.5 240949	ATE - Halter
xDrive 23 d	150	10/09→06/15	⬅	03/12→; ☐		24.3571-9753.5 241092	ATE - Halter
xDrive 28 i	180	03/11→06/15	⬅	03/12→; ☐		24.3571-9754.5 241093	ATE - Halter
xDrive 35 i	225	03/11→06/15	➡	☐		24.3421-9911.5 240948	ATE - Halter
			➡	☐		24.3421-9912.5 240949	ATE - Halter
xDrive 28 i	190	09/09→08/11	➡	☐		24.3441-9957.5 240671	ATE - Halter
			➡	☐		24.3441-9958.5 240672	ATE - Halter
xDrive 28 i	194	03/10→06/11	➡	☐		24.3421-9911.5 240948	ATE - Halter
			➡	☐		24.3421-9912.5 240949	ATE - Halter
Halter, Bremssattel							
sDrive 16 d	85	04/12→06/15	➡	07/12→	2	11.8170-0755.1 260119	ATE
xDrive 25 d	160	10/09→06/15					
sDrive 16 i	105	03/13→06/15	➡		2	11.8170-0755.1 260119	ATE
sDrive 18 d	105	12/09→06/15					
sDrive 18 i	100 - 110	03/10→06/15					
sDrive 20 d	120 - 135	10/09→06/15					
sDrive 20 i	135	09/11→06/15					
sDrive 28 i	180	09/12→06/15					
xDrive 18 d	105	10/09→06/15					
xDrive 20 d	120 - 135	09/09→06/15					
xDrive 20 i	135	09/11→06/15					
xDrive 23 d	150	10/09→06/15					
xDrive 25 i	160	03/10→08/11					
xDrive 28 i	180 - 194	03/10→06/15					
xDrive 35 i	225	03/11→06/15					
sDrive 18 d	100	03/09→06/15	➡	10/09→	2	11.8170-0755.1 260119	ATE
xDrive 18 d	100	03/09→06/15					
Feder, Bremssattel							
sDrive 16 d	85	04/12→06/15		07/12→	2	11.8116-0137.1 390612	ATE
xDrive 25 d	160	10/09→06/15	➡	07/12→	2	11.8116-0066.1 390577	ATE
sDrive 16 i	105	03/13→06/15			2	11.8116-0137.1 390612	ATE
sDrive 18 d	105	12/09→06/15					
sDrive 18 i	100 - 110	03/10→06/15	➡		2	11.8116-0066.1 390577	ATE
sDrive 20 d	120 - 135	10/09→06/15					
sDrive 20 i	135	09/11→06/15					
sDrive 28 i	180	09/12→06/15					
xDrive 18 d	105	10/09→06/15					
xDrive 20 d	120 - 135	09/09→06/15					
xDrive 20 i	135	09/11→06/15					
xDrive 25 i	160	03/10→08/11					
sDrive 18 d	100	03/09→06/15		10/09→	2	11.8116-0137.1 390612	ATE
xDrive 18 d	100	03/09→06/15	➡	10/09→	2	11.8116-0066.1 390577	ATE
xDrive 23 d	150	10/09→06/15		→ 02/12	2	11.8116-0137.1 390612	ATE
xDrive 35 i	225	03/11→06/15		03/12→	2	11.8116-0137.1 390612	ATE
			➡		2	11.8116-0066.1 390577	ATE
xDrive 28 i	180	03/11→06/15		03/12→	2	11.8116-0137.1 390612	ATE
			➡		2	11.8116-0066.1 390577	ATE
xDrive 28 i	190	09/09→08/11			2	11.8116-0315.2 390447	ATE
			➡		2	11.8116-0296.1 390445	ATE
xDrive 28 i	194	03/10→06/11	⬅		2	11.8116-0137.1 390612	ATE
			➡		2	11.8116-0066.1 390577	ATE
Führungshülzensatz, Bremssattel							
sDrive 16 d	85	04/12→06/15	⬅	07/12→		11.0101-5402.2 260009	ATE
xDrive 25 d	160	10/09→06/15	➡	07/12→		11.0101-5402.2 260009	ATE
sDrive 16 i	105	03/13→06/15	⬅			11.0101-5402.2 260009	ATE
sDrive 18 d	105	12/09→06/15					
sDrive 18 i	100 - 110	03/10→06/15	➡			11.0101-5402.2 260009	ATE
→							







	kW			 	! #		
BMW - X1 (E84) 03/09→06/15							
Führungshülzensatz, Bremssattel							
sDrive 20 d	120 - 135	10/09→06/15	←			11.0101-5402.2 260009	ATE
sDrive 20 i	135	09/11→06/15	→			11.0101-5402.2 260009	ATE
sDrive 28 i	180	09/12→06/15					
xDrive 18 d	105	10/09→06/15					
xDrive 20 d	120 - 135	09/09→06/15					
xDrive 20 i	135	09/11→06/15					
xDrive 25 i	160	03/10→08/11					
xDrive 28 i	194	03/10→06/11					
sDrive 18 d	100	03/09→06/15	←	10/09→		11.0101-5402.2 260009	ATE
xDrive 18 d	100	03/09→06/15	→	10/09→		11.0101-5402.2 260009	ATE
xDrive 23 d	150	10/09→06/15	←	→ 02/12		11.0101-5402.2 260009	ATE
xDrive 28 i	180	03/11→06/15	←	03/12→		11.0101-5402.2 260009	ATE
xDrive 35 i	225	03/11→06/15	→			11.0101-5402.2 260009	ATE
xDrive 28 i	190	09/09→08/11	←			11.0101-6006.2 260098	ATE
			→			11.0101-5402.2 260009	ATE
Führungsbolzen, Bremssattel							
sDrive 16 d	85	04/12→06/15		07/12→	2	11.8171-0008.1 990049	ATE
xDrive 25 d	160	10/09→06/15					
sDrive 16 i	105	03/13→06/15			2	11.8171-0008.1 990049	ATE
sDrive 18 d	105	12/09→06/15					
sDrive 18 i	100 - 110	03/10→06/15					
sDrive 20 d	120 - 135	10/09→06/15					
sDrive 20 i	135	09/11→06/15					
sDrive 28 i	180	09/12→06/15					
xDrive 18 d	105	10/09→06/15					
xDrive 20 d	120 - 135	09/09→06/15					
xDrive 20 i	135	09/11→06/15					
xDrive 25 i	160	03/10→08/11					
xDrive 28 i	194	03/10→06/11					
sDrive 18 d	100	03/09→06/15		10/09→	2	11.8171-0008.1 990049	ATE
xDrive 18 d	100	03/09→06/15					
xDrive 23 d	150	10/09→06/15		→ 02/12	2	11.8171-0008.1 990049	ATE
xDrive 28 i	180	03/11→06/15		03/12→	2	11.8171-0008.1 990049	ATE
xDrive 35 i	225	03/11→06/15			2	11.8171-0008.1 990049	ATE
xDrive 28 i	190	09/09→08/11			2	11.8171-0008.1 990049	ATE
						11.8171-0067.1 250153	ATE
			→		2	11.8171-0008.1 990049	ATE
Bremsschlauch							
sDrive 16 d	85	04/12→06/15	←	07/12→	2	24.5125-0555.3 331348	L= 555
			→	07/12→; am Bremssattel	2	24.5125-0230.3 331277	L= 230
						24.5137-0221.3 331302	L= 221
			→	07/12→	2	83.7850-0180.3 331054	L= 180
sDrive 16 i	105	03/13→06/15	←		2	24.5125-0555.3 331348	L= 555
sDrive 18 d	105	12/09→06/15	→	am Bremssattel	2	24.5125-0230.3 331277	L= 230
sDrive 18 i	100 - 110	03/10→06/15				24.5137-0221.3 331302	L= 221
sDrive 20 d	120 - 135	10/09→06/15	→		2	83.7850-0180.3 331054	L= 180
sDrive 20 i	135	09/11→06/15					
sDrive 18 d	100	03/09→06/15	←	10/09→	2	24.5125-0555.3 331348	L= 555
			→	10/09→; am Bremssattel	2	24.5125-0230.3 331277	L= 230
						24.5137-0221.3 331302	L= 221
			→	10/09→	2	83.7850-0180.3 331054	L= 180
sDrive 28 i	180	09/12→06/15	←		2	24.5169-0475.3 331497	L= 475
xDrive 18 d	105	10/09→06/15	→	am Bremssattel	2	24.5125-0230.3 331277	L= 230
xDrive 20 d	120 - 135	09/09→06/15				24.5137-0221.3 331302	L= 221
xDrive 20 i	135	09/11→06/15	→		2	83.7850-0180.3 331054	L= 180
xDrive 23 d	150	10/09→06/15					
xDrive 25 i	160	03/10→08/11					
xDrive 28 i	180 - 194	09/09→06/15					
xDrive 35 i	225	03/11→06/15					
xDrive 18 d	100	03/09→06/15	←	10/09→	2	24.5169-0475.3 331497	L= 475
→							













	kW					! #		
BMW - X1 (E84) 03/09→06/15								
 Bremsschlauch								
xDrive 18 d	100	03/09→06/15	➔	10/09→; am Bremssattel	2	24.5125-0230.3 331277	L= 230	
						24.5137-0221.3 331302	L= 221	
			➔	10/09→	2	83.7850-0180.3 331054	L= 180	
xDrive 25 d	160	10/09→06/15	➔	07/12→	2	24.5169-0475.3 331497	L= 475	
			➔	07/12→; am Bremssattel	2	24.5125-0230.3 331277	L= 230	
			➔	07/12→	2	83.7850-0180.3 331054	L= 180	
BMW - X1 (F48) 11/14→12/22								
 Bremssattel								
sDrive 16 d	85	11/14→05/22	➔	09/15→; <input type="checkbox"/>		24.6234-7001.5 241307	ATE - Halter + eFSB	
sDrive 18 d	100	07/15→06/22						
xDrive 18 d	100 - 110	11/14→06/22	➔	09/15→; <input type="checkbox"/>		24.6234-7002.5 241308	ATE - Halter + eFSB	
sDrive 18 d	110	07/15→06/22	➔	<input type="checkbox"/>		24.6234-7001.5 241307	ATE - Halter + eFSB	
sDrive 18 i	100 - 103	11/15→06/22	➔	<input type="checkbox"/>		24.6234-7002.5 241308	ATE - Halter + eFSB	
sDrive 20 d	120 - 140	11/15→05/22	➔	<input type="checkbox"/>		24.6236-7001.5 241311	ATE - Halter + eFSB	
sDrive 20 i	141	07/15→06/22	➔	<input type="checkbox"/>		24.6236-7002.5 241312	ATE - Halter + eFSB	
xDrive 20 d	140	07/15→06/22						
xDrive 25 e Plug-in-Hybrid	162	03/20→06/22						
sDrive 20 i	131	11/20→06/22	➔	für Fahrzeuge ohne M-Sportbremse; <input type="checkbox"/>		24.6236-7001.5 241311	ATE - Halter + eFSB	
xDrive 20 i	131	11/20→06/22	➔	für Fahrzeuge ohne M-Sportbremse; <input type="checkbox"/>		24.6236-7002.5 241312	ATE - Halter + eFSB	
xDrive 20 d	120	07/15→06/22	➔	11/15→; <input type="checkbox"/>		24.6236-7001.5 241311	ATE - Halter + eFSB	
			➔	11/15→; <input type="checkbox"/>		24.6236-7002.5 241312	ATE - Halter + eFSB	
xDrive 20 i	141	07/15→06/22	➔	09/15→; <input type="checkbox"/>		24.6236-7001.5 241311	ATE - Halter + eFSB	
xDrive 25 d	170	11/14→05/22						
xDrive 25 i	170	07/15→10/21	➔	09/15→; <input type="checkbox"/>		24.6236-7002.5 241312	ATE - Halter + eFSB	
 Bremsschlauch								
sDrive 16 d	85	11/14→05/22	➔	09/15→	2	24.5134-0420.3 331648	L= 465	
sDrive 18 d	100	07/15→06/22						
xDrive 18 d	100 - 110	11/14→06/22	➔	09/15→	2	24.5169-0455.3 331591	L= 455	
xDrive 20 i	141	07/15→06/22						
xDrive 25 d	170	11/14→05/22						
xDrive 25 i	170	07/15→10/21						
sDrive 18 d	110	07/15→06/22	➔		2	24.5134-0420.3 331648	L= 465	
sDrive 18 i	100 - 103	11/15→06/22	➔		2	24.5169-0455.3 331591	L= 455	
sDrive 20 d	120 - 140	11/15→05/22						
sDrive 20 i	131 - 141	07/15→06/22						
xDrive 20 d	140	07/15→06/22						
xDrive 20 i	131	11/20→06/22						
xDrive 25 e Plug-in-Hybrid	162	03/20→06/22						
xDrive 20 d	120	07/15→06/22	➔	11/15→	2	24.5134-0420.3 331648	L= 465	
			➔	11/15→	2	24.5169-0455.3 331591	L= 455	
Stellelement, Feststellbremse Bremssattel								
sDrive 16 d	85	11/14→05/22	➔	09/15→; <input type="checkbox"/>		24.6281-2007.2 250170	ATE	
sDrive 18 d	100	07/15→06/22						
xDrive 18 d	100 - 110	11/14→06/22	➔	09/15→; <input type="checkbox"/>		24.6281-2008.2 250171	ATE	
xDrive 20 i	141	07/15→06/22						
xDrive 25 d	170	11/14→05/22						
xDrive 25 i	170	07/15→10/21						
sDrive 18 d	110	07/15→06/22	➔	<input type="checkbox"/>		24.6281-2007.2 250170	ATE	
sDrive 18 i	100 - 103	11/15→06/22	➔	<input type="checkbox"/>		24.6281-2008.2 250171	ATE	
sDrive 20 d	120 - 140	11/15→05/22						
sDrive 20 i	131 - 141	07/15→06/22						
xDrive 20 d	140	07/15→06/22						
xDrive 20 i	131	11/20→06/22						
xDrive 25 e Plug-in-Hybrid	162	03/20→06/22						
xDrive 20 d	120	07/15→06/22	➔	11/15→; <input type="checkbox"/>		24.6281-2007.2 250170	ATE	
			➔	11/15→; <input type="checkbox"/>		24.6281-2008.2 250171	ATE	



















	kw			 	! #		
BMW - X1 Van (F48) 07/15→06/22							
 Bremssattel							
sDrive 18 d	110	07/15→06/22	➡	<input type="checkbox"/>		24.6234-7001.5 241307	ATE - Halter + eFSB
sDrive 18 i	103	07/17→06/22	➡	<input type="checkbox"/>		24.6234-7002.5 241308	ATE - Halter + eFSB
sDrive 20 d	140	11/15→05/22	➡	<input type="checkbox"/>		24.6236-7001.5 241311	ATE - Halter + eFSB
sDrive 20 i	141	07/17→06/22	➡	<input type="checkbox"/>		24.6236-7002.5 241312	ATE - Halter + eFSB
xDrive 20 d	140	07/15→06/22	➡	<input type="checkbox"/>			
 Bremsschlauch							
sDrive 18 d	110	07/15→06/22	←		2	24.5134-0420.3 331648	L= 465
sDrive 18 i	103	07/17→06/22	←				
sDrive 20 d	140	11/15→05/22	➡		2	24.5169-0455.3 331591	L= 455
sDrive 20 i	141	07/17→06/22	➡				
xDrive 20 d	140	07/15→06/22	➡				
Stellelement, Feststellbremse Bremssattel							
sDrive 18 d	110	07/15→06/22	➡	<input type="checkbox"/>		24.6281-2007.2 250170	ATE
sDrive 18 i	103	07/17→06/22	➡	<input type="checkbox"/>		24.6281-2008.2 250171	ATE
sDrive 20 d	140	11/15→05/22	➡	<input type="checkbox"/>			
sDrive 20 i	141	07/17→06/22	➡	<input type="checkbox"/>			
xDrive 20 d	140	07/15→06/22	➡	<input type="checkbox"/>			
BMW - X2 (F39) 11/17→10/23							
 Bremssattel							
sDrive 16 d	85	11/18→10/23	←	für Fahrzeuge ohne M-Sportbremse; <input type="checkbox"/>		24.3541-1861.5 241277	TRW - Halter
			←	für Fahrzeuge ohne M-Sportbremse; <input type="checkbox"/>		24.3541-1862.5 241278	TRW - Halter
			➡	für Fahrzeuge ohne M-Sportbremse; <input type="checkbox"/>		24.6234-7001.5 241307	ATE - Halter + eFSB
			➡	für Fahrzeuge ohne M-Sportbremse; <input type="checkbox"/>		24.6234-7002.5 241308	ATE - Halter + eFSB
sDrive 18 d	100 - 110	03/18→10/23	➡	<input type="checkbox"/>		24.6234-7001.5 241307	ATE - Halter + eFSB
sDrive 18 i	100 - 103	03/18→10/23	➡	<input type="checkbox"/>		24.6234-7002.5 241308	ATE - Halter + eFSB
xDrive 18 d	100 - 110	03/18→10/23					
sDrive 20 d	120 - 140	11/18→10/23	➡	für Fahrzeuge ohne M-Sportbremse; <input type="checkbox"/>		24.6236-7001.5 241311	ATE - Halter + eFSB
sDrive 20 i	131	11/20→10/23	➡	für Fahrzeuge ohne M-Sportbremse; <input type="checkbox"/>		24.6236-7002.5 241312	ATE - Halter + eFSB
xDrive 20 d	120 - 140	11/17→10/23					
xDrive 20 i	131	11/20→10/23					
sDrive 20 i	141	11/17→10/23	➡	<input type="checkbox"/>		24.6236-7001.5 241311	ATE - Halter + eFSB
xDrive 20 i	141	03/18→10/23	➡	<input type="checkbox"/>		24.6236-7002.5 241312	ATE - Halter + eFSB
xDrive 25 d	170	11/17→09/23	➡	<input type="checkbox"/>			
xDrive 25 e Plug-in-Hybrid	162	03/20→10/23	➡	<input type="checkbox"/>			
 Bremsschlauch							
M35 i	225	11/18→10/23	←		2	24.5134-0420.3 331648	L= 465
sDrive 16 d	85	11/18→10/23	←				
sDrive 18 d	100 - 110	03/18→10/23	➡		2	24.5169-0455.3 331591	L= 455
sDrive 18 i	100 - 103	03/18→10/23					
sDrive 20 d	120 - 140	11/18→10/23					
sDrive 20 i	131 - 141	11/17→10/23					
xDrive 18 d	100 - 110	03/18→10/23					
xDrive 20 d	120 - 140	11/17→10/23					
xDrive 20 i	131 - 141	03/18→10/23					
xDrive 25 d	170	11/17→09/23					
xDrive 25 e Plug-in-Hybrid	162	03/20→10/23					
Stellelement, Feststellbremse Bremssattel							
sDrive 16 d	85	11/18→10/23	➡	für Fahrzeuge ohne M-Sportbremse; <input type="checkbox"/>		24.6281-2007.2 250170	ATE
sDrive 20 d	120 - 140	11/18→10/23	➡	für Fahrzeuge ohne M-Sportbremse; <input type="checkbox"/>		24.6281-2008.2 250171	ATE
sDrive 18 d	100 - 110	03/18→10/23	➡	<input type="checkbox"/>		24.6281-2007.2 250170	ATE
sDrive 18 i	100 - 103	03/18→10/23	➡	<input type="checkbox"/>		24.6281-2008.2 250171	ATE
sDrive 20 i	131 - 141	11/17→10/23					
→							







	kW			 	! #		
BMW - X2 (F39) 11/17→10/23							
Stellelement, Feststellbremse Bremssattel							
xDrive 18 d	100 - 110	03/18→10/23	➡	☐		24.6281-2007.2 250170	ATE
xDrive 20 d	120 - 140	11/17→10/23	➡	☐		24.6281-2008.2 250171	ATE
xDrive 20 i	131 - 141	03/18→10/23					
xDrive 25 d	170	11/17→09/23					
xDrive 25 e Plug-in-Hybrid	162	03/20→10/23					
BMW - X3 (E83) 01/03→12/11							
 Bremssattel							
2.0 d	110	09/04→08/07	←	☐		24.3571-1733.5 240349	ATE - Halter
2.0 i	110	07/05→08/08					
2.0 sd	130	09/07→08/08	←	☐		24.3571-1734.5 240350	ATE - Halter
2.5 i	141	03/04→07/06	➡	☐		24.3421-1705.5 240353	ATE - Halter
2.5 si	160	08/06→08/08					
2.5 si xDrive	155	08/06→08/08	➡	☐		24.3421-1706.5 240354	ATE - Halter
3.0 d	150 - 160	01/04→08/08					
3.0 i xDrive	170	09/03→07/06					
3.0 si	194 - 200	08/06→08/08					
xDrive 20 d	120 - 130	09/08→08/10					
xDrive 25 i	155 - 160	09/08→08/10					
xDrive 30 d	155 - 160	09/08→08/10					
xDrive 30 i	160 - 200	08/06→08/10					
3.0 sd	210	09/06→08/08	←	☐		24.3601-1713.5 240355	ATE - Halter
			←	☐		24.3601-1714.5 240356	ATE - Halter
			➡	☐		24.3421-1705.5 240353	ATE - Halter
			➡	☐		24.3421-1706.5 240354	ATE - Halter
xDrive 18 d	100 - 105	09/08→12/11	←	→ 08/10; ☐		24.3571-1733.5 240349	ATE - Halter
xDrive 20 i	110	09/08→08/11	←	→ 08/10; ☐		24.3571-1734.5 240350	ATE - Halter
			➡	→ 08/10; ☐		24.3421-1705.5 240353	ATE - Halter
			➡	→ 08/10; ☐		24.3421-1706.5 240354	ATE - Halter
xDrive 35 d	210	09/08→08/11	←	→ 08/10; ☐		24.3601-1713.5 240355	ATE - Halter
			←	→ 08/10; ☐		24.3601-1714.5 240356	ATE - Halter
			➡	→ 08/10; ☐		24.3421-1705.5 240353	ATE - Halter
			➡	→ 08/10; ☐		24.3421-1706.5 240354	ATE - Halter
Halter, Bremssattel							
3.0 sd	210	09/06→08/08	←		2	11.8170-0530.1 260115	ATE
xDrive 35 d	210	09/08→08/11	←	→ 08/10	2	11.8170-0530.1 260115	ATE
Feder, Bremssattel							
2.0 d	110	09/04→08/07	←		2	11.8116-0273.1 390515	ATE
2.0 i	110	07/05→08/08					
2.0 sd	130	09/07→08/08	➡		2	11.8116-0296.1 390445	ATE
2.5 i	141	03/04→07/06					
2.5 si	160	08/06→08/08					
2.5 si xDrive	155	08/06→08/08					
3.0 d	150 - 160	01/04→08/08					
3.0 i xDrive	170	09/03→07/06					
3.0 si	194 - 200	08/06→08/08					
xDrive 20 d	120 - 130	09/08→08/10					
xDrive 25 i	155 - 160	09/08→08/10					
xDrive 30 d	155 - 160	09/08→08/10					
xDrive 30 i	160 - 200	08/06→08/10					
3.0 sd	210	09/06→08/08	←		2	11.8116-0290.2 390520	ATE
			➡		2	11.8116-0296.1 390445	ATE
xDrive 18 d	100 - 105	09/08→12/11	←	→ 08/10	2	11.8116-0273.1 390515	ATE
→							









	kW			 	! #		
BMW - X3 (E83) 01/03→12/11							
Feder, Bremssattel							
xDrive 20 i	110	09/08→08/11	➡	→ 08/10	2	11.8116-0296.1 390445	ATE
xDrive 35 d	210	09/08→08/11	⬅	→ 08/10	2	11.8116-0290.2 390520	ATE
			➡	→ 08/10	2	11.8116-0296.1 390445	ATE
Führungshülzensatz, Bremssattel							
2.0 d	110	09/04→08/07	⬅			11.0101-5402.2 260009	ATE
2.0 i	110	07/05→08/08					
2.0 sd	130	09/07→08/08	➡			11.0101-5402.2 260009	ATE
2.5 i	141	03/04→07/06					
2.5 si	160	08/06→08/08					
2.5 si xDrive	155	08/06→08/08					
3.0 d	150 - 160	01/04→08/08					
3.0 i xDrive	170	09/03→07/06					
3.0 sd	210	09/06→08/08					
3.0 si	194 - 200	08/06→08/08					
xDrive 20 d	120 - 130	09/08→08/10					
xDrive 25 i	155 - 160	09/08→08/10					
xDrive 30 d	155 - 160	09/08→08/10					
xDrive 30 i	194 - 200	09/08→08/10					
xDrive 18 d	100 - 105	09/08→12/11	⬅	→ 08/10		11.0101-5402.2 260009	ATE
xDrive 20 i	110	09/08→08/11	➡	→ 08/10		11.0101-5402.2 260009	ATE
xDrive 35 d	210	09/08→08/11					
xDrive 30 i	160	08/06→08/10	⬅			11.0101-5402.2 260009	ATE
Führungsbolzen, Bremssattel							
2.0 d	110	09/04→08/07	⬅		2	11.8171-0008.1 990049	ATE
2.0 i	110	07/05→08/08					
2.0 sd	130	09/07→08/08	➡		2	11.8171-0008.1 990049	ATE
2.5 i	141	03/04→07/06					
2.5 si	160	08/06→08/08					
2.5 si xDrive	155	08/06→08/08					
3.0 d	150 - 160	01/04→08/08					
3.0 i xDrive	170	09/03→07/06					
3.0 sd	210	09/06→08/08					
3.0 si	194 - 200	08/06→08/08					
xDrive 20 d	120 - 130	09/08→08/10					
xDrive 25 i	155 - 160	09/08→08/10					
xDrive 30 d	155 - 160	09/08→08/10					
xDrive 30 i	194 - 200	09/08→08/10					
xDrive 18 d	100 - 105	09/08→12/11	⬅	→ 08/10	2	11.8171-0008.1 990049	ATE
xDrive 20 i	110	09/08→08/11	➡	→ 08/10	2	11.8171-0008.1 990049	ATE
xDrive 35 d	210	09/08→08/11					
xDrive 30 i	160	08/06→08/10	⬅		2	11.8171-0008.1 990049	ATE
Bremsschlauch							
2.0 d	110	09/04→08/07	⬅		2	83.7751-0520.3 331052	L= 520
2.0 i	110	07/05→08/08					
2.0 sd	130	09/07→08/08	➡		2	83.7750-0513.3 331051	L= 513
2.5 i	141	03/04→07/06					
2.5 si	160	08/06→08/08					
2.5 si xDrive	155	08/06→08/08					
3.0 d	150 - 160	01/04→08/08					
3.0 i xDrive	170	09/03→07/06					
3.0 si	194 - 200	08/06→08/08					
xDrive 20 d	120 - 130	09/08→08/10					
xDrive 25 i	155 - 160	09/08→08/10					
xDrive 30 d	155 - 160	09/08→08/10					
xDrive 30 i	160 - 200	08/06→08/10					
3.0 sd	210	09/06→08/08	⬅		2	83.7751-0553.3 331103	L= 550
→							







	kw					! #		
BMW - X3 (E83) 01/03→12/11								
 Bremsschlauch								
3.0 sd	210	09/06→08/08	➔			2	83.7750-0513.3 331051	L= 513
xDrive 18 d	100 - 105	09/08→12/11	➔	→ 08/10		2	83.7751-0520.3 331052	L= 520
xDrive 20 i	110	09/08→08/11	➔	→ 08/10		2	83.7750-0513.3 331051	L= 513
xDrive 35 d	210	09/08→08/11	➔	→ 08/10		2	83.7751-0553.3 331103	L= 550
			➔	→ 08/10		2	83.7750-0513.3 331051	L= 513
BMW - X3 (F25) 09/10→12/17								
 Bremssattel								
sDrive 18 d	100 - 110	10/12→08/17	➔				24.3571-9973.5 241437	FTE - Halter
sDrive 20 i	125 - 135	04/14→08/17	➔				24.3571-9974.5 241438	FTE - Halter
xDrive 20 d	120 - 140	09/10→08/17	➔				24.6242-1703.5 240794	TRW + EMot / - Halter + FSB
xDrive 20 i	135	10/11→08/17	➔				24.6242-1704.5 240795	TRW + EMot / - Halter + FSB
xDrive 28 i	180 - 190	01/11→08/17						
xDrive 30 d	155 - 210	04/11→08/17						
xDrive 35 d	230	10/11→08/17						
xDrive 35 i	225	09/10→08/17						
 Bremsschlauch								
sDrive 18 d	100 - 110	10/12→08/17	➔			2	24.5134-0689.3 331558	L= 690
sDrive 20 i	125 - 135	04/14→08/17	➔			2	24.5169-0276.3 331560	L= 275
xDrive 20 d	120 - 140	09/10→08/17						
xDrive 20 i	135	10/11→08/17						
xDrive 28 i	180 - 190	01/11→08/17						
xDrive 30 d	155 - 210	04/11→08/17						
xDrive 35 d	230	10/11→08/17						
xDrive 35 i	225	09/10→08/17						
BMW - X4 (F26) 05/13→03/18								
 Bremssattel								
M 40 i	265	12/15→03/18	➔				24.6242-1703.5 240794	TRW + EMot / - Halter + FSB
			➔				24.6242-1704.5 240795	TRW + EMot / - Halter + FSB
xDrive 20 d	120 - 140	04/14→03/18	➔				24.3571-9973.5 241437	FTE - Halter
xDrive 20 i	135	04/14→03/18	➔				24.3571-9974.5 241438	FTE - Halter
xDrive 28 i	179 - 180	04/14→03/18	➔				24.6242-1703.5 240794	TRW + EMot / - Halter + FSB
xDrive 30 d	155 - 210	04/14→03/18	➔				24.6242-1704.5 240795	TRW + EMot / - Halter + FSB
xDrive 35 d	230	04/14→03/18						
xDrive 35 i	225	04/14→03/18						
 Bremsschlauch								
M 40 i	265	12/15→03/18	➔			2	24.5134-0689.3 331558	L= 690
xDrive 20 d	120 - 140	04/14→03/18	➔			2	24.5169-0276.3 331560	L= 275
xDrive 20 i	135	04/14→03/18						
xDrive 28 i	179 - 180	04/14→03/18						
xDrive 30 d	155 - 210	04/14→03/18						
xDrive 35 d	230	04/14→03/18						
xDrive 35 i	225	04/14→03/18						
BMW - X5 (E53) 01/00→12/06								
 Bremssattel								
3.0 d	135	04/01→09/03	➔				24.3601-1713.5 240355	ATE - Halter
4.4 i	210	01/00→09/03	➔				24.3601-1714.5 240356	ATE - Halter
			➔				24.3421-9963.5 240669	ATE - Halter
			➔				24.3421-9964.5 240670	ATE - Halter
3.0 d	155 - 160	10/03→09/06	➔	→ 10/05; ☐			24.3601-1713.5 240355	ATE - Halter
3.0 i	170	04/00→10/06	➔	11/05→; ☐			24.3601-1713.5 240355	ATE - Halter
→								

























	kw			 	! #		
BMW - X5 (E53) 01/00→12/06							
Bremssattel							
3.0 d	155 - 160	10/03→09/06	←	11/05→; ☐		24.3601-1714.5 240356	ATE - Halter
3.0 i	170	04/00→10/06	←	→ 10/05; ☐		24.3601-1714.5 240356	ATE - Halter
			→	☐		24.3421-9963.5 240669	ATE - Halter
			→	☐		24.3421-9964.5 240670	ATE - Halter
			→	☐		24.3421-9937.5 240563	- Halter
4.4 i	235	10/03→10/06	←	11/05→; nicht für Sonderfahrzeuge; ☐		24.3601-1713.5 240355	ATE - Halter
			←	→ 10/05; nicht für Sonderfahrzeuge; ☐		24.3601-1713.5 240355	ATE - Halter
			←	→ 10/05; nicht für Sonderfahrzeuge; ☐		24.3601-1714.5 240356	ATE - Halter
			←	11/05→; nicht für Sonderfahrzeuge; ☐		24.3601-1714.5 240356	ATE - Halter
			→	☐		24.3421-9937.5 240563	- Halter
			→	☐		24.3421-9938.5 240564	- Halter
4.6 is	255	10/01→09/03	→	☐		24.3421-9937.5 240563	- Halter
4.8 is	265	04/04→09/06	→	☐		24.3421-9938.5 240564	- Halter
Halter, Bremssattel							
3.0 d	135	04/01→09/03	←			11.8170-0530.1 260115	ATE
4.4 i	210	01/00→09/03	←			11.8170-0530.1 260115	ATE
3.0 d	155 - 160	10/03→09/06	←	→ 10/05		11.8170-0530.1 260115	ATE
3.0 i	170	04/00→10/06	←	11/05→		11.8170-0530.1 260115	ATE
4.4 i	235	10/03→10/06	←	11/05→; nicht für Sonderfahrzeuge		11.8170-0530.1 260115	ATE
			←	→ 10/05; nicht für Sonderfahrzeuge		11.8170-0530.1 260115	ATE
Feder, Bremssattel							
3.0 d	135	04/01→09/03	←		2	11.8116-0290.2 390520	ATE
4.4 i	210	01/00→09/03	→		2	11.8116-0296.1 390445	ATE
3.0 d	155 - 160	10/03→09/06	←	11/05→	2	11.8116-0290.2 390520	ATE
3.0 i	170	04/00→10/06	←	→ 10/05	2	11.8116-0290.2 390520	ATE
			→		2	11.8116-0296.1 390445	ATE
4.4 i	235	10/03→10/06	←	→ 10/05; nicht für Sonderfahrzeuge	2	11.8116-0290.2 390520	ATE
			←	11/05→; nicht für Sonderfahrzeuge	2	11.8116-0290.2 390520	ATE
			←	für Sonderfahrzeuge	2	11.8116-0334.2 390475	ATE
			→		2	11.8116-0296.1 390445	ATE
4.6 is	255	10/01→09/03	←		2	11.8116-0334.2 390475	ATE
4.8 is	265	04/04→09/06	→		2	11.8116-0296.1 390445	ATE
			←		2	11.8116-0334.2 390475	ATE
Führungshülzensatz, Bremssattel							
3.0 d	135	04/01→09/03	←			11.0101-5402.2 260009	ATE
4.4 i	210	01/00→09/03	→			11.0101-5402.2 260009	ATE
3.0 d	155 - 160	10/03→09/06	←	→ 10/05		11.0101-5402.2 260009	ATE
3.0 i	170	04/00→10/06	←	11/05→		11.0101-5402.2 260009	ATE
			→			11.0101-5402.2 260009	ATE
4.4 i	235	10/03→10/06	←	11/05→; nicht für Sonderfahrzeuge		11.0101-5402.2 260009	ATE
			←	→ 10/05; nicht für Sonderfahrzeuge		11.0101-5402.2 260009	ATE
			←	für Sonderfahrzeuge		11.0101-5706.2 260097	ATE
			→			11.0101-5402.2 260009	ATE
4.6 is	255	10/01→09/03	←			11.0101-5706.2 260097	ATE
4.8 is	265	04/04→09/06	→			11.0101-5402.2 260009	ATE
Führungsbolzen, Bremssattel							
3.0 d	135	04/01→09/03	←		2	11.8171-0008.1 990049	ATE
4.4 i	210	01/00→09/03	→		2	11.8171-0008.1 990049	ATE
3.0 d	155 - 160	10/03→09/06	←	11/05→	2	11.8171-0008.1 990049	ATE
3.0 i	170	04/00→10/06	←	→ 10/05	2	11.8171-0008.1 990049	ATE
			→		2	11.8171-0008.1 990049	ATE
4.4 i	235	10/03→10/06	←	11/05→; nicht für Sonderfahrzeuge	2	11.8171-0008.1 990049	ATE
→							









	kw			 	! #		
BMW - X5 (E53) 01/00→12/06							
Führungsbolzen, Bremsattel							
4.4 i	235	10/03→10/06	←	→ 10/05; nicht für Sonderfahrzeuge	2	11.8171-0008.1 990049	ATE
			←	für Sonderfahrzeuge		11.8171-0067.1 250153	ATE
			→		2	11.8171-0008.1 990049	ATE
4.6 is	255	10/01→09/03	←			11.8171-0067.1 250153	ATE
4.8 is	265	04/04→09/06	→		2	11.8171-0008.1 990049	ATE
 Bremschlauch							
3.0 d	135 - 160	04/01→09/06	←		2	24.5169-0480.3 331508	L= 480
3.0 i	170	04/00→10/06	→	<input type="checkbox"/>		24.5157-0272.3 331304	L1= 272 L2= 160 mit Rohrleitung
4.4 i	210 - 235	01/00→10/06	→	<input type="checkbox"/>		24.5157-0273.3 331305	L1= 272 L2= 160 mit Rohrleitung
4.6 is	255	10/01→09/03					
4.8 is	265	04/04→09/06					
BMW - X5 (E70) 02/06→07/13							
 Bremsattel							
3.0 3.0d	155	02/07→09/08	→	<input type="checkbox"/>		24.3446-9993.5 241393	ATE - Halter
3.0 d	173	12/06→09/08	→	<input type="checkbox"/>		24.3446-9994.5 241394	ATE - Halter
3.0 sd	210	10/07→09/08					
3.0 si	200	10/06→09/08					
xDrive 30 d	155 - 180	10/08→07/13					
xDrive 30 i	172 - 200	02/07→12/12					
xDrive 35 d	210	10/08→07/13					
xDrive 35 i	225 - 235	04/10→07/13					
xDrive 40 d	225	09/10→06/13					
xDrive 40 i	225	01/12→06/13					
Feder, Bremsattel							
3.0 3.0d	155	02/07→09/08			2	11.8116-0330.1 390472	ATE
3.0 d	173	12/06→09/08					
3.0 sd	210	10/07→09/08					
3.0 si	200	10/06→09/08					
4.8 i xDrive	261	10/06→09/08					
xDrive 30 d	155 - 173	10/08→07/13					
xDrive 30 i	172 - 200	02/07→12/12					
xDrive 35 d	210	10/08→07/13					
xDrive 35 i	225 - 235	04/10→07/13					
xDrive 40 d	225	09/10→06/13					
xDrive 40 i	225	01/12→06/13					
xDrive 48 i	261	10/08→03/10					
M 50 d	280	08/11→06/13		06/12→	2	11.8116-0330.1 390472	ATE
			←	06/12→	2	11.8116-0008.2 390603	ATE
xDrive 30 d	180	04/10→07/13		09/10→	2	11.8116-0330.1 390472	ATE
xDrive 50 i	300	04/10→07/13			2	11.8116-0330.1 390472	ATE
			←	nicht für gepanzerte Fahrzeuge	2	11.8116-0008.2 390603	ATE
Führungshülzensatz, Bremsattel							
3.0 3.0d	155	02/07→09/08	←			11.0101-5402.2 260009	ATE
3.0 d	173	12/06→09/08	→			11.0101-5402.2 260009	ATE
3.0 si	200	10/06→09/08					
xDrive 30 d	155 - 173	10/08→07/13					
xDrive 30 i	172 - 200	02/07→12/12					
xDrive 35 d	210	10/08→07/13					
xDrive 35 i	225 - 235	04/10→07/13					
xDrive 40 d	225	09/10→06/13					
xDrive 40 i	225	01/12→06/13					
3.0 sd	210	10/07→09/08	←			11.0101-7003.2 260124	ATE
			→			11.0101-5402.2 260009	ATE
4.8 i xDrive	261	10/06→09/08	←			11.0101-5402.2 260009	ATE
xDrive 48 i	261	10/08→03/10	→			11.0101-7003.2 260124	ATE
			→			11.0101-5402.2 260009	ATE
M 50 d	280	08/11→06/13	→	06/12→		11.0101-5402.2 260009	ATE
→							









	kw			 	! #		
BMW - X5 (E70) 02/06→07/13							
Führungshülzensatz, Bremsattel							
xDrive 30 d	180	04/10→07/13	←	09/10→		11.0101-5402.2 260009	ATE
			→	09/10→		11.0101-5402.2 260009	ATE
xDrive 50 i	300	04/10→07/13	←	für gepanzerte Fahrzeuge		11.0101-7003.2 260124	ATE
			→			11.0101-5402.2 260009	ATE
Führungsbolzen, Bremsattel							
3.0 3.0d	155	02/07→09/08			2	11.8171-0008.1 990049	ATE
3.0 d	173	12/06→09/08					
3.0 si	200	10/06→09/08					
xDrive 30 d	155 - 173	10/08→07/13					
xDrive 30 i	172 - 200	02/07→12/12					
xDrive 35 d	210	10/08→07/13					
xDrive 35 i	225 - 235	04/10→07/13					
xDrive 40 d	225	09/10→06/13					
xDrive 40 i	225	01/12→06/13					
3.0 sd	210	10/07→09/08			2	11.8171-0008.1 990049	ATE
4.8 i xDrive	261	10/06→09/08				11.8171-0096.1 250155	ATE
xDrive 48 i	261	10/08→03/10					
M 50 d	280	08/11→06/13		06/12→	2	11.8171-0008.1 990049	ATE
xDrive 30 d	180	04/10→07/13		09/10→	2	11.8171-0008.1 990049	ATE
xDrive 50 i	300	04/10→07/13			2	11.8171-0008.1 990049	ATE
				für gepanzerte Fahrzeuge		11.8171-0096.1 250155	ATE
Bremsschlauch							
3.0 3.0d	155	02/07→09/08	←		2	83.6151-0602.3 330893	L= 600
3.0 d	173	12/06→09/08	→	→ 04/07	2	24.5169-0439.3 331553	L= 435
						83.6255-0200.3 330896	L= 200
			→	05/07→	2	24.5169-0439.3 331553	L= 435
			→	05/07→; ☐		24.5201-0210.3 331634	L= 205
			→	05/07→; ☐		83.7827-0245.3 331113	L= 245
3.0 sd	210	10/07→09/08	←		2	83.6151-0602.3 330893	L= 600
xDrive 30 d	155 - 173	10/08→07/13	→		2	24.5169-0439.3 331553	L= 435
xDrive 30 i	194 - 200	09/08→12/10	→	☐		24.5201-0210.3 331634	L= 205
xDrive 35 d	210	10/08→07/13	→	☐		83.7827-0245.3 331113	L= 245
xDrive 35 i	235	02/12→06/13					
xDrive 40 d	225	09/10→06/13					
xDrive 40 i	225	01/12→06/13					
xDrive 48 i	261	10/08→03/10					
xDrive 50 i	300	04/10→07/13					
3.0 si	200	10/06→09/08	←		2	83.6151-0602.3 330893	L= 600
			→	→ 04/07	2	24.5169-0439.3 331553	L= 435
						83.6255-0200.3 330896	L= 200
			→		2	24.5169-0439.3 331553	L= 435
			→	☐		24.5201-0210.3 331634	L= 205
			→	☐		83.7827-0245.3 331113	L= 245
4.8 i xDrive	261	10/06→09/08	←		2	83.6151-0602.3 330893	L= 600
			→	05/07→	2	24.5169-0439.3 331553	L= 435
			→	01/07→ 04/07	2	24.5169-0439.3 331553	L= 435
			→	05/07→; ☐		24.5201-0210.3 331634	L= 205
			→	→ 04/07	2	83.6255-0200.3 330896	L= 200
			→	05/07→; ☐		83.7827-0245.3 331113	L= 245
M	408	07/09→07/13	←		2	83.6151-0602.3 330893	L= 600
			→	09/09→	2	24.5169-0439.3 331553	L= 435
			→	☐		24.5201-0210.3 331634	L= 205
			→	☐		83.7827-0245.3 331113	L= 245
M 50 d	280	08/11→06/13	←	06/12→	2	83.6151-0602.3 330893	L= 600
			→	06/12→	2	24.5169-0439.3 331553	L= 435
			→	06/12→; ☐		24.5201-0210.3 331634	L= 205
			→	06/12→; ☐		83.7827-0245.3 331113	L= 245
→							

	kW			 	! #			
BMW - X5 (E70) 02/06→07/13								
 Bremsschlauch								
xDrive 30 d	180	04/10→07/13	←	09/10→	2	83.6151-0602.3	330893	L= 600
			→	09/10→	2	24.5169-0439.3	331553	L= 435
			→	09/10→; ☐		24.5201-0210.3	331634	L= 205
			→	09/10→; ☐		83.7827-0245.3	331113	L= 245
xDrive 30 i	172	02/07→12/12	←		2	83.6151-0602.3	330893	L= 600
			→	09/08→	2	24.5169-0439.3	331553	L= 435
			→	☐		24.5201-0210.3	331634	L= 205
			→	☐		83.7827-0245.3	331113	L= 245
xDrive 35 i	225	04/10→07/13	←		2	83.6151-0602.3	330893	L= 600
			→	09/10→	2	24.5169-0439.3	331553	L= 435
			→	☐		24.5201-0210.3	331634	L= 205
			→	☐		83.7827-0245.3	331113	L= 245
BMW - X5 (F15, F85) 08/13→07/18								
 Bremssattel								
sDrive 25 d	155 - 170	12/13→07/18	→	☐		24.3446-9993.5	241393	ATE - Halter
xDrive 25 d	155 - 170	12/13→07/18	→	☐		24.3446-9994.5	241394	ATE - Halter
xDrive 28 i	180	06/15→07/18						
xDrive 30 d	183 - 210	08/13→07/18						
xDrive 40e	205 - 230	08/15→07/18						
Feder, Bremssattel								
M 50 d	280	12/13→07/18			2	11.8116-0008.2	390603	ATE
xDrive 50 i	330	08/13→07/18				11.8116-0330.1	390472	ATE
sDrive 25 d	155 - 170	12/13→07/18			2	11.8116-0330.1	390472	ATE
sDrive 35 i	225	08/13→07/18						
xDrive 25 d	155 - 170	12/13→07/18						
xDrive 28 i	180	06/15→07/18						
xDrive 30 d	183 - 210	08/13→07/18						
xDrive 35 i	225 - 240	12/13→07/18						
xDrive 40 d	230	12/13→07/18						
xDrive 40e	205 - 230	08/15→07/18						
Führungshülzensatz, Bremssattel								
M 50 d	280	12/13→07/18	←			11.0101-7003.2	260124	ATE
xDrive 50 i	330	08/13→07/18						
sDrive 25 d	155 - 170	12/13→07/18	←			11.0101-5402.2	260009	ATE
xDrive 25 d	155 - 170	12/13→07/18	→			11.0101-5402.2	260009	ATE
xDrive 28 i	180	06/15→07/18						
xDrive 30 d	183 - 210	08/13→07/18						
xDrive 40e	205 - 230	08/15→07/18						
sDrive 35 i	225	08/13→07/18	←			11.0101-5402.2	260009	ATE
xDrive 35 i	225 - 240	12/13→07/18						
xDrive 40 d	230	12/13→07/18						
Führungsbolzen, Bremssattel								
M 50 d	280	12/13→07/18			2	11.8171-0008.1	990049	ATE
xDrive 50 i	330	08/13→07/18				11.8171-0096.1	250155	ATE
sDrive 25 d	155 - 170	12/13→07/18			2	11.8171-0008.1	990049	ATE
sDrive 35 i	225	08/13→07/18						
xDrive 25 d	155 - 170	12/13→07/18						
xDrive 28 i	180	06/15→07/18						
xDrive 30 d	183 - 210	08/13→07/18						
xDrive 35 i	225 - 240	12/13→07/18						
xDrive 40 d	230	12/13→07/18						







	kW			 	! #		
BMW - X5 (F15, F85) 08/13→07/18							
Führungsbolzen, Bremsattel							
xDrive 40e	205 - 230	08/15→07/18			2	11.8171-0008.1 990049	ATE
Bremsschlauch							
M	423	12/14→07/18	➔		2	24.5169-0439.3 331553	L= 435
M 50 d	280	12/13→07/18					
sDrive 25 d	155 - 170	12/13→07/18					
sDrive 35 i	225	08/13→07/18					
xDrive 25 d	155 - 170	12/13→07/18					
xDrive 30 d	183 - 210	08/13→07/18					
xDrive 35 i	225 - 240	12/13→07/18					
xDrive 40 d	230	12/13→07/18					
xDrive 50 i	330	08/13→07/18					
xDrive 28 i	180	06/15→07/18	➔	☐		24.5201-0210.3 331634	L= 205
xDrive 40e	205 - 230	08/15→07/18	➔	☐		83.7827-0245.3 331113	L= 245
BMW - X6 (E71, E72) 06/07→12/15							
Bremssattel							
xDrive 30 d	155 - 180	04/08→07/14	➔	☐		24.3446-9993.5 241393	ATE - Halter
xDrive 35 d	210	01/08→03/10	➔	☐		24.3446-9994.5 241394	ATE - Halter
xDrive 35 i	224 - 240	06/07→07/14					
xDrive 40 d	225	07/09→06/14					
Feder, Bremsattel							
ActiveHybrid	357	01/09→10/11		10/10→	2	11.8116-0330.1 390472	ATE
			➔	10/10→	2	11.8116-0008.2 390603	ATE
M 50 d	280	08/11→06/14		06/12→	2	11.8116-0330.1 390472	ATE
			➔	06/12→	2	11.8116-0008.2 390603	ATE
xDrive 30 d	155	04/10→07/14			2	11.8116-0330.1 390472	ATE
xDrive 35 i	235	08/12→06/14					
xDrive 30 d	173	04/08→03/10		09/08→	2	11.8116-0330.1 390472	ATE
xDrive 30 d	180	04/10→07/14		09/10→	2	11.8116-0330.1 390472	ATE
xDrive 35 d	210	01/08→03/10		09/08→ 09/09	2	11.8116-0330.1 390472	ATE
xDrive 35 i	224 - 240	06/07→07/14		10/09→	2	11.8116-0330.1 390472	ATE
xDrive 40 d	225	07/09→06/14		10/10→	2	11.8116-0330.1 390472	ATE
xDrive 50 i	300 - 330	10/07→07/14		09/08→ 09/09	2	11.8116-0330.1 390472	ATE
				10/09→	2	11.8116-0330.1 390472	ATE
			➔	09/08→	2	11.8116-0008.2 390603	ATE
Führungshülzensatz, Bremsattel							
ActiveHybrid	357	01/09→10/11	➔	10/10→		11.0101-7003.2 260124	ATE
			➔	10/10→		11.0101-5402.2 260009	ATE
M 50 d	280	08/11→06/14	➔	06/12→		11.0101-7003.2 260124	ATE
			➔	06/12→		11.0101-5402.2 260009	ATE
xDrive 30 d	155	04/10→07/14	➔			11.0101-5402.2 260009	ATE
xDrive 35 i	235	08/12→06/14	➔			11.0101-5402.2 260009	ATE
xDrive 30 d	173	04/08→03/10	➔	11/08→		11.0101-5402.2 260009	ATE
			➔	09/08→ 10/08		11.0101-7003.2 260124	ATE
			➔	09/08→		11.0101-5402.2 260009	ATE
xDrive 30 d	180	04/10→07/14	➔	09/10→		11.0101-5402.2 260009	ATE
			➔	09/10→		11.0101-5402.2 260009	ATE
xDrive 35 d	210	01/08→03/10	➔	11/08→		11.0101-5402.2 260009	ATE
xDrive 35 i	224 - 240	06/07→07/14	➔	09/08→ 10/08		11.0101-7003.2 260124	ATE
			➔	09/08→ 09/09		11.0101-5402.2 260009	ATE
			➔	10/09→		11.0101-5402.2 260009	ATE
xDrive 40 d	225	07/09→06/14	➔	10/10→		11.0101-5402.2 260009	ATE
			➔	10/10→		11.0101-5402.2 260009	ATE
➔							

	kW					! #		
BMW - X6 (E71, E72) 06/07→12/15								
Führungshülzensatz, Bremssattel								
xDrive 50 i	300 - 330	10/07→07/14	←	09/08→			11.0101-7003.2 260124	ATE
			→	09/08→ 09/09			11.0101-5402.2 260009	ATE
			→	10/09→			11.0101-5402.2 260009	ATE
Führungsbolzen, Bremssattel								
ActiveHybrid	357	01/09→10/11		10/10→	2		11.8171-0008.1 990049	ATE
				10/10→			11.8171-0096.1 250155	ATE
M 50 d	280	08/11→06/14		06/12→	2		11.8171-0008.1 990049	ATE
				06/12→			11.8171-0096.1 250155	ATE
xDrive 30 d	155	04/10→07/14			2		11.8171-0008.1 990049	ATE
xDrive 35 i	235	08/12→06/14						
xDrive 30 d	173	04/08→03/10		11/08→	2		11.8171-0008.1 990049	ATE
				09/08→	2		11.8171-0008.1 990049	ATE
				09/08→ 10/08			11.8171-0096.1 250155	ATE
xDrive 30 d	180	04/10→07/14		09/10→	2		11.8171-0008.1 990049	ATE
xDrive 35 d xDrive 35 i	210 224 - 240	01/08→03/10 06/07→07/14		10/09→	2		11.8171-0008.1 990049	ATE
				09/08→ 09/09	2		11.8171-0008.1 990049	ATE
				11/08→	2		11.8171-0008.1 990049	ATE
				09/08→ 10/08			11.8171-0096.1 250155	ATE
xDrive 40 d	225	07/09→06/14		10/10→	2		11.8171-0008.1 990049	ATE
xDrive 50 i	300 - 330	10/07→07/14		09/08→ 09/09	2		11.8171-0008.1 990049	ATE
				10/09→	2		11.8171-0008.1 990049	ATE
				09/08→			11.8171-0096.1 250155	ATE
 Bremsschlauch								
ActiveHybrid xDrive 40 d	357 225	01/09→10/11 07/09→06/14	←	10/10→	2		83.6151-0602.3 330893	L= 600
			→	10/10→	2		24.5169-0439.3 331553	L= 435
			→	10/10→; 			24.5201-0210.3 331634	L= 205
			→	10/10→; 			83.7827-0245.3 331113	L= 245
M	408	07/09→07/14	←	09/09→	2		83.6151-0602.3 330893	L= 600
			→	09/09→	2		24.5169-0439.3 331553	L= 435
			→	09/09→; 			24.5201-0210.3 331634	L= 205
			→	09/09→; 			83.7827-0245.3 331113	L= 245
M 50 d	280	08/11→06/14	←	06/12→	2		83.6151-0602.3 330893	L= 600
			→	06/12→	2		24.5169-0439.3 331553	L= 435
			→	06/12→; 			24.5201-0210.3 331634	L= 205
			→	06/12→; 			83.7827-0245.3 331113	L= 245
xDrive 30 d xDrive 35 i	155 235	04/10→07/14 08/12→06/14	←		2		83.6151-0602.3 330893	L= 600
			→		2		24.5169-0439.3 331553	L= 435
			→				24.5201-0210.3 331634	L= 205
			→				83.7827-0245.3 331113	L= 245
xDrive 30 d xDrive 35 d xDrive 35 i	173 210 224 - 240	04/08→03/10 01/08→03/10 06/07→07/14	←	09/08→	2		83.6151-0602.3 330893	L= 600
			→	09/08→	2		24.5169-0439.3 331553	L= 435
			→	09/08→; 			24.5201-0210.3 331634	L= 205
			→	09/08→; 			83.7827-0245.3 331113	L= 245
xDrive 50 i	300 - 330	10/07→07/14	←	09/10→	2		83.6151-0602.3 330893	L= 600
			→	09/10→	2		24.5169-0439.3 331553	L= 435
			→	09/10→; 			24.5201-0210.3 331634	L= 205
			→	09/10→; 			83.7827-0245.3 331113	L= 245
xDrive 30 d	180	04/10→07/14	←	09/10→	2		83.6151-0602.3 330893	L= 600
			→	09/10→	2		24.5169-0439.3 331553	L= 435
			→	09/10→; 			24.5201-0210.3 331634	L= 205
			→	09/10→; 			83.7827-0245.3 331113	L= 245
BMW - X6 (F16, F86) 08/14→07/19								
 Bremssattel								
xDrive 28 i xDrive 30 d	180 155 - 204	06/15→07/19 08/14→07/19	→				24.3446-9993.5 241393	ATE - Halter
			→				24.3446-9994.5 241394	ATE - Halter
Feder, Bremssattel								
M 50 d xDrive 50 i	280 330	08/14→07/19 08/14→07/19			2		11.8116-0008.2 390603	ATE
							11.8116-0330.1 390472	ATE
→								











	kW			 	! #		
BMW - X6 (F16, F86) 08/14→07/19							
Feder, Bremsattel							
xDrive 28 i	180	06/15→07/19	➔		2	11.8116-0330.1	390472 ATE
xDrive 30 d	183	12/14→07/19					
xDrive 30 d	155 - 204	08/14→07/19			2	11.8116-0330.1	390472 ATE
xDrive 35 i	225 - 240	08/14→07/19					
xDrive 40 d	230	12/14→07/19					
Führungshülensatz, Bremsattel							
M 50 d	280	08/14→07/19	←			11.0101-7003.2	260124 ATE
xDrive 50 i	330	08/14→07/19	➔			11.0101-5402.2	260009 ATE
xDrive 28 i	180	06/15→07/19	←			11.0101-5402.2	260009 ATE
xDrive 30 d	155 - 204	08/14→07/19	➔			11.0101-5402.2	260009 ATE
xDrive 35 i	225 - 240	08/14→07/19					
xDrive 40 d	230	12/14→07/19					
 Bremsschlauch							
M	423	12/14→07/19	➔		2	24.5169-0439.3	331553 L= 435
M 50 d	280	08/14→07/19					
xDrive 28 i	180	06/15→07/19					
xDrive 30 d	155 - 204	08/14→07/19					
xDrive 40 d	230	12/14→07/19					
xDrive 50 i	330	08/14→07/19					
xDrive 35 i	225 - 240	08/14→07/19	➔	12/14→	2	24.5169-0439.3	331553 L= 435
BMW - Z3 Coupe (E36) 04/97→06/03							
 Bremsattel							
2.8 i	142	01/98→05/00	←	☐		24.3541-9587.5	240527 ATE - Halter
			←	☐		24.3541-9588.5	240528 ATE - Halter
3.0 i	170	06/00→06/03	←	→ 12/02; ☐		24.3541-9587.5	240527 ATE - Halter
			←	→ 12/02; ☐		24.3541-9588.5	240528 ATE - Halter
M	236	02/98→06/01	←	☐		24.3601-8515.5	240689 ATE - Halter
M 3.2	176	02/98→06/00	←	☐		24.3601-8516.5	240690 ATE - Halter
			➔	☐		24.3401-9959.5	240635 ATE - Halter
			➔	☐		24.3401-9960.5	240636 ATE - Halter
M	239	06/01→06/03	←	→ 12/02; ☐		24.3601-8515.5	240689 ATE - Halter
			←	→ 12/02; ☐		24.3601-8516.5	240690 ATE - Halter
			➔	→ 12/02; ☐		24.3401-9959.5	240635 ATE - Halter
			➔	→ 12/02; ☐		24.3401-9960.5	240636 ATE - Halter
Halter, Bremsattel							
2.8 i	142	01/98→05/00	←		2	11.8170-0729.1	260107 ATE
3.0 i	170	06/00→06/03	←	→ 12/02	2	11.8170-0730.1	260108 ATE
Feder, Bremsattel							
2.8 i	142	01/98→05/00			2	11.8116-0206.1	390593 ATE
			←		2	11.8116-0109.1	390495 ATE
3.0 i	170	06/00→06/03		→ 12/02	2	11.8116-0206.1	390593 ATE
			←	→ 12/02	2	11.8116-0109.1	390495 ATE
M	236	02/98→06/01	←		2	11.8116-0083.1	390501 ATE
M 3.2	176	02/98→06/00	➔		2	11.8116-0066.1	390577 ATE
M	239	06/01→06/03	←	→ 12/02	2	11.8116-0083.1	390501 ATE
			➔	→ 12/02	2	11.8116-0066.1	390577 ATE
Führungshülensatz, Bremsattel							
2.8 i	142	01/98→05/00	←			11.0101-5402.2	260009 ATE
M	236	02/98→06/01	➔			11.0101-5402.2	260009 ATE
M 3.2	176	02/98→06/00					
3.0 i	170	06/00→06/03	←	→ 12/02		11.0101-5402.2	260009 ATE
M	239	06/01→06/03	➔	→ 12/02		11.0101-5402.2	260009 ATE
→							









	kw			 	! #			
BMW - Z3 Coupe (E36) 04/97→06/03								
Führungsbolzen, Bremsattel								
2.8 i M M 3.2	142 236 176	01/98→05/00 02/98→06/01 02/98→06/00	← → →		2 2 2	11.8171-0008.1 11.8171-0008.1 11.8171-0008.1	990049 990049 990049	ATE ATE ATE
3.0 i M	170 239	06/00→06/03 06/01→06/03	← →	→ 12/02 → 12/02	2 2	11.8171-0008.1 11.8171-0008.1	990049 990049	ATE ATE
 Bremsschlauch								
2.8 i	142	01/98→05/00	← → →		2 2 2	24.5103-0430.3 24.5170-0201.3 83.6240-0220.3	331408 331450 330465	L= 430 L= 201 L= 220
3.0 i	170	06/00→06/03	← → →	→ 12/02 → 12/02; am Bremsattel → 12/02	2 2 2	24.5103-0430.3 24.5170-0201.3 83.6240-0220.3	331408 331450 330465	L= 430 L= 201 L= 220
M M 3.2 M	236 176 239	02/98→06/01 02/98→06/00 06/01→06/03	← ← ←		2 2 2	83.6150-0451.3 83.6150-0451.3 83.6150-0451.3	330283 330283 330283	L= 450 L= 450 L= 450
BMW - Z3 Roadster (E36) 10/95→01/03								
 Bremsattel								
1.9 i	85 - 87	07/98→01/03	← ←	→ 12/02; ☐ → 12/02; ☐		24.3541-9667.5 24.3541-9668.5	240529 240530	ATE - Halter ATE - Halter
1.9 i	103	11/95→03/99	← ←	☐ ☐		24.3541-9667.5 24.3541-9668.5	240529 240530	ATE - Halter ATE - Halter
2.0 i	110	04/99→01/03	← ←	→ 08/00; ☐ → 08/00; ☐		24.3541-9587.5 24.3541-9588.5	240527 240528	ATE - Halter ATE - Halter
2.2 i	120	08/00→01/03	← ←	10/00→ 12/02; ☐ 10/00→ 12/02; ☐		24.3541-9587.5 24.3541-9588.5	240527 240528	ATE - Halter ATE - Halter
2.2 i 2.5 i 2.8 i	125 141 142	10/00→06/02 10/00→08/02 11/96→05/00	← ← ←	☐ ☐ ☐		24.3541-9587.5 24.3541-9588.5	240527 240528	ATE - Halter ATE - Halter ATE - Halter
3.0 i	170	06/00→01/03	← ←	→ 12/02; ☐ → 12/02; ☐		24.3541-9587.5 24.3541-9588.5	240527 240528	ATE - Halter ATE - Halter
M 3.2	179	02/98→06/00	← ← → →	☐ ☐ ☐ ☐		24.3601-8515.5 24.3601-8516.5 24.3401-9959.5 24.3401-9960.5	240689 240690 240635 240636	ATE - Halter ATE - Halter ATE - Halter ATE - Halter
M 3.2	236	01/97→06/00	← ← → →	03/97→; ☐ 03/97→; ☐ ☐ ☐		24.3601-8515.5 24.3601-8516.5 24.3401-9959.5 24.3401-9960.5	240689 240690 240635 240636	ATE - Halter ATE - Halter ATE - Halter ATE - Halter
M 3.2	239	06/01→01/03	← ← → →	→ 12/02; ☐ → 12/02; ☐ → 12/02; ☐ → 12/02; ☐		24.3601-8515.5 24.3601-8516.5 24.3401-9959.5 24.3401-9960.5	240689 240690 240635 240636	ATE - Halter ATE - Halter ATE - Halter ATE - Halter
Halter, Bremsattel								
1.9 i	85 - 87	07/98→01/03	←	→ 12/02	2	11.0230-0444.1	260104	ATE
1.9 i	103	11/95→03/99	←		2	11.0230-0444.1	260104	ATE
2.0 i	110	04/99→01/03	←	→ 08/00	2	11.8170-0729.1	260107	ATE
2.2 i	120	08/00→01/03	←	10/00→ 12/02	2	11.8170-0729.1	260107	ATE
2.2 i 2.5 i 2.8 i	125 141 142	10/00→06/02 10/00→08/02 11/96→05/00	←		2	11.8170-0729.1	260107	ATE
3.0 i	170	06/00→01/03	←	→ 12/02	2	11.8170-0730.1	260108	ATE
Feder, Bremsattel								
1.9 i	85 - 87	07/98→01/03	←		2	11.8116-0206.1	390593	ATE
1.9 i →	103	11/95→03/99	← →	→ 06/96	2	11.8116-0109.1	390495	ATE





























	kw			 	! #		
BMW - Z3 Roadster (E36) 10/95→01/03							
Feder, Bremssattel							
1.9 i	103	11/95→03/99	←	07/96→	2	11.8116-0206.1 390593	ATE
2.0 i	110	04/99→01/03		→ 08/00	2	11.8116-0206.1 390593	ATE
			←	→ 08/00	2	11.8116-0109.1 390495	ATE
2.2 i	120	08/00→01/03		10/00→ 12/02	2	11.8116-0206.1 390593	ATE
			←	10/00→ 12/02	2	11.8116-0109.1 390495	ATE
2.2 i	125	10/00→06/02			2	11.8116-0206.1 390593	ATE
2.5 i	141	10/00→08/02	←		2	11.8116-0109.1 390495	ATE
2.8 i	142	11/96→05/00					
3.0 i	170	06/00→01/03		→ 12/02	2	11.8116-0206.1 390593	ATE
			←	→ 12/02	2	11.8116-0109.1 390495	ATE
M 3.2	179 - 236	01/97→06/00	←		2	11.8116-0083.1 390501	ATE
			→		2	11.8116-0066.1 390577	ATE
M 3.2	239	06/01→01/03	←	→ 12/02	2	11.8116-0083.1 390501	ATE
			→	→ 12/02	2	11.8116-0066.1 390577	ATE
Führungshülzensatz, Bremssattel							
1.9 i	85 - 87	07/98→01/03	←	→ 12/02		11.0101-5402.2 260009	ATE
3.0 i	170	06/00→01/03	→	→ 12/02		11.0101-5402.2 260009	ATE
M 3.2	239	06/01→01/03					
1.9 i	103	11/95→03/99	←			11.0101-5402.2 260009	ATE
2.2 i	125	10/00→06/02	→			11.0101-5402.2 260009	ATE
2.5 i	141	10/00→08/02					
2.8 i	142	11/96→05/00					
M 3.2	179 - 236	01/97→06/00					
2.0 i	110	04/99→01/03	←	→ 08/00		11.0101-5402.2 260009	ATE
			→	→ 08/00		11.0101-5402.2 260009	ATE
2.2 i	120	08/00→01/03	←	10/00→ 12/02		11.0101-5402.2 260009	ATE
			→	10/00→ 12/02		11.0101-5402.2 260009	ATE
Führungsbolzen, Bremssattel							
1.9 i	85 - 87	07/98→01/03	←	→ 12/02	2	11.8171-0008.1 990049	ATE
3.0 i	170	06/00→01/03	→	→ 12/02	2	11.8171-0008.1 990049	ATE
M 3.2	239	06/01→01/03					
1.9 i	103	11/95→03/99	←		2	11.8171-0008.1 990049	ATE
2.2 i	125	10/00→06/02	→		2	11.8171-0008.1 990049	ATE
2.5 i	141	10/00→08/02					
2.8 i	142	11/96→05/00					
M 3.2	179 - 236	01/97→06/00					
2.0 i	110	04/99→01/03	←	→ 08/00	2	11.8171-0008.1 990049	ATE
			→	→ 08/00	2	11.8171-0008.1 990049	ATE
2.2 i	120	08/00→01/03	←	10/00→ 12/02	2	11.8171-0008.1 990049	ATE
			→	10/00→ 12/02	2	11.8171-0008.1 990049	ATE
Bremsschlauch							
1.9 i	85 - 87	07/98→01/03	←	→ 12/00	2	24.5103-0430.3 331408	L= 430
			→	→ 12/02; am Bremssattel	2	24.5170-0201.3 331450	L= 201
			→	→ 12/02	2	83.6240-0220.3 330465	L= 220
1.9 i	103	11/95→03/99	←		2	24.5103-0430.3 331408	L= 430
2.2 i	125	10/00→06/02	→	am Bremssattel	2	24.5170-0201.3 331450	L= 201
2.5 i	141	10/00→08/02					
2.8 i	142	11/96→05/00	→		2	83.6240-0220.3 330465	L= 220
2.0 i	110	04/99→01/03	←	→ 08/00	2	24.5103-0430.3 331408	L= 430
			→	→ 08/00; am Bremssattel	2	24.5170-0201.3 331450	L= 201
			→	→ 08/00	2	83.6240-0220.3 330465	L= 220
2.2 i	120	08/00→01/03	←	10/00→ 12/02	2	24.5103-0430.3 331408	L= 430
			→	10/00→ 12/02; am Bremssattel	2	24.5170-0201.3 331450	L= 201
			→	10/00→ 12/02	2	83.6240-0220.3 330465	L= 220
3.0 i	170	06/00→01/03	←	→ 12/02	2	24.5103-0430.3 331408	L= 430
			→	→ 12/02; am Bremssattel	2	24.5170-0201.3 331450	L= 201
			→	→ 12/02	2	83.6240-0220.3 330465	L= 220
→							















































	kw			 	! #		
BMW - Z3 Roadster (E36) 10/95→01/03							
 Bremsschlauch							
M 3.2	179 - 236	01/97→06/00	←		2	83.6150-0451.3 330283	L= 450
M 3.2	239	06/01→01/03	←	→ 12/02	2	83.6150-0451.3 330283	L= 450
BMW - Z4 Coupe (E86) 03/06→01/09							
 Bremssattel							
3.0 si	195	04/06→08/08	←	☐		24.3571-1733.5 240349	ATE - Halter
			←	☐		24.3571-1734.5 240350	ATE - Halter
			→	☐		24.3401-1703.5 240351	ATE - Halter
			→	☐		24.3401-1704.5 240352	ATE - Halter
M	252	04/06→08/08	←	☐		24.3601-9763.5 241119	ATE - Halter
			←	☐		24.3601-9764.5 241120	ATE - Halter
Feder, Bremssattel							
3.0 si	195	04/06→08/08			2	11.8116-0273.1 390515	ATE
			→		2	11.8116-0066.1 390577	ATE
M	252	04/06→08/08	←		2	11.8116-0083.1 390501	ATE
			→		2	11.8116-0296.1 390445	ATE
Führungshülzensatz, Bremssattel							
3.0 si	195	04/06→08/08	←			11.0101-5402.2 260009	ATE
M	252	04/06→08/08	→			11.0101-5402.2 260009	ATE
Führungsbolzen, Bremssattel							
3.0 si	195	04/06→08/08	←		2	11.8171-0008.1 990049	ATE
M	252	04/06→08/08	→		2	11.8171-0008.1 990049	ATE
 Bremsschlauch							
3.0 si	195	04/06→08/08	←		2	83.6152-0406.3 330789	L= 405
			→	☐		83.1294-0260.3 331268	L= 275 L2= 168 mit Rohrleitung
			→	am Bremssattel	2	83.6150-0206.3 330978	L= 205
M	252	04/06→08/08	→	am Bremssattel	2	83.6150-0206.3 330978	L= 205
BMW - Z4 Roadster (E85) 09/02→12/09							
 Bremssattel							
2.0 i	110	03/05→02/09	←	04/05→ 12/08; ☐		24.3541-9587.5 240527	ATE - Halter
			←	04/05→ 12/08; ☐		24.3541-9588.5 240528	ATE - Halter
			→	04/05→ 12/08; ☐		24.3401-1705.5 240423	ATE - Halter
			→	04/05→ 12/08; ☐		24.3401-1706.5 240424	ATE - Halter
2.2 i	125	10/03→10/05	←	☐		24.3541-9587.5 240527	ATE - Halter
2.5 i	141	12/02→12/05	←	☐		24.3541-9588.5 240528	ATE - Halter
			→	☐		24.3401-1705.5 240423	ATE - Halter
			→	☐		24.3401-1706.5 240424	ATE - Halter
2.5 i	130	09/05→02/09	←	01/06→ 12/08; ☐		24.3541-9587.5 240527	ATE - Halter
			←	01/06→ 12/08; ☐		24.3541-9588.5 240528	ATE - Halter
			→	01/06→ 12/08; ☐		24.3401-1705.5 240423	ATE - Halter
			→	01/06→ 12/08; ☐		24.3401-1706.5 240424	ATE - Halter
2.5 si	155	09/05→02/09	←	01/06→ 12/08; ☐		24.3541-9587.5 240527	ATE - Halter
			←	01/06→ 12/08; ☐		24.3541-9588.5 240528	ATE - Halter
			→	01/06→ 12/08; ☐		24.3401-1703.5 240351	ATE - Halter
			→	01/06→ 12/08; ☐		24.3401-1704.5 240352	ATE - Halter
2.5 si	160	01/06→08/08	←	☐		24.3541-9587.5 240527	ATE - Halter
3.0 i	170	12/02→12/05	←	☐		24.3541-9588.5 240528	ATE - Halter
			→	☐		24.3401-1703.5 240351	ATE - Halter
			→	☐		24.3401-1704.5 240352	ATE - Halter
3.0 si	195	01/06→08/08	←	☐		24.3571-1733.5 240349	ATE - Halter
			→				

	kw			 	! #				
BMW - Z4 Roadster (E85) 09/02→12/09									
 Bremssattel									
3.0 si	195	01/06→08/08	←	☐		24.3571-1734.5	240350	ATE - Halter	
			→	☐		24.3401-1703.5	240351	ATE - Halter	
			→	☐		24.3401-1704.5	240352	ATE - Halter	
M	252	01/06→08/08	←	☐		24.3601-9763.5	241119	ATE - Halter	
			←	☐		24.3601-9764.5	241120	ATE - Halter	
Halter, Bremssattel									
2.0 i	110	03/05→02/09	←		04/05→ 12/08	2	11.8170-0729.1	260107	ATE
2.2 i	125	10/03→10/05	←			2	11.8170-0729.1	260107	ATE
2.5 i	141	12/02→12/05							
2.5 i	130	09/05→02/09	←		01/06→ 12/08	2	11.8170-0729.1	260107	ATE
2.5 si	155	09/05→02/09	←		01/06→ 12/08	2	11.8170-0730.1	260108	ATE
2.5 si	160	01/06→08/08	←			2	11.8170-0730.1	260108	ATE
3.0 i	170	12/02→12/05							
Feder, Bremssattel									
2.0 i	110	03/05→02/09			04/05→ 12/08	2	11.8116-0206.1	390593	ATE
			←		04/05→ 12/08	2	11.8116-0109.1	390495	ATE
			→		04/05→ 12/08	2	11.8116-0066.1	390577	ATE
2.2 i	125	10/03→10/05				2	11.8116-0206.1	390593	ATE
2.5 i	141	12/02→12/05	←			2	11.8116-0109.1	390495	ATE
2.5 si	160	01/06→08/08							
3.0 i	170	12/02→12/05	→			2	11.8116-0066.1	390577	ATE
2.5 i	130	09/05→02/09			01/06→ 12/08	2	11.8116-0206.1	390593	ATE
2.5 si	155	09/05→02/09	←		01/06→ 12/08	2	11.8116-0109.1	390495	ATE
			→		01/06→ 12/08	2	11.8116-0066.1	390577	ATE
3.0 si	195	01/06→08/08				2	11.8116-0273.1	390515	ATE
			→			2	11.8116-0066.1	390577	ATE
M	252	01/06→08/08	←			2	11.8116-0083.1	390501	ATE
			→			2	11.8116-0296.1	390445	ATE
Führungshülzensatz, Bremssattel									
2.0 i	110	03/05→02/09	←		04/05→ 12/08		11.0101-5402.2	260009	ATE
			→		04/05→ 12/08		11.0101-5402.2	260009	ATE
2.2 i	125	10/03→10/05	←				11.0101-5402.2	260009	ATE
2.5 i	141	12/02→12/05							
2.5 si	160	01/06→08/08	→				11.0101-5402.2	260009	ATE
3.0 i	170	12/02→12/05							
3.0 si	195	01/06→08/08							
M	252	01/06→08/08							
2.5 i	130	09/05→02/09	←		01/06→ 12/08		11.0101-5402.2	260009	ATE
2.5 si	155	09/05→02/09	→		01/06→ 12/08		11.0101-5402.2	260009	ATE
Führungsbolzen, Bremssattel									
2.0 i	110	03/05→02/09	←		04/05→ 12/08	2	11.8171-0008.1	990049	ATE
			→		04/05→ 12/08	2	11.8171-0008.1	990049	ATE
2.2 i	125	10/03→10/05	←			2	11.8171-0008.1	990049	ATE
2.5 i	141	12/02→12/05							
2.5 si	160	01/06→08/08	→			2	11.8171-0008.1	990049	ATE
3.0 i	170	12/02→12/05							
3.0 si	195	01/06→08/08							
M	252	01/06→08/08							
2.5 i	130	09/05→02/09	←		01/06→ 12/08	2	11.8171-0008.1	990049	ATE
2.5 si	155	09/05→02/09	→		01/06→ 12/08	2	11.8171-0008.1	990049	ATE
 Bremsschlauch									
2.0 i	110	03/05→02/09	←		04/05→ 12/08	2	83.6152-0406.3	330789	L= 405
			→		04/05→ 12/08; ☐		83.1294-0260.3	331268	L= 275 L2= 168 mit Rohrleitung
			→		04/05→ 12/08; am Bremssattel	2	83.6150-0206.3	330978	L= 205
2.2 i	125	10/03→10/05	←			2	83.6152-0406.3	330789	L= 405
2.5 i	141	12/02→12/05							
2.5 si	160	01/06→08/08	→				83.1294-0260.3	331268	L= 275 L2= 168 mit Rohrleitung
3.0 i	170	12/02→12/05	→						
3.0 si	195	01/06→08/08	→		am Bremssattel	2	83.6150-0206.3	330978	L= 205
→									

	kw					! #		
BMW - Z4 Roadster (E85) 09/02→12/09								
 Bremsschlauch								
2.5 i	130	09/05→02/09	←	01/06→12/08	2	83.6152-0406.3	330789	L= 405
2.5 si	155	09/05→02/09	→	01/06→12/08; □		83.1294-0260.3	331268	L= 275 L2= 168 mit Rohrleitung
			→	01/06→12/08; am Bremsattel	2	83.6150-0206.3	330978	L= 205
M	252	01/06→08/08	→	am Bremsattel	2	83.6150-0206.3	330978	L= 205
BMW - Z4 Roadster (E89) 02/09→08/16								
 Bremsattel								
sDrive 18 i	115	04/13→08/16	←	□		24.3571-9753.5	241092	ATE - Halter
sDrive 20 i	120 - 135	09/11→08/16	←	□		24.3571-9754.5	241093	ATE - Halter
sDrive 23 i	150	03/09→08/11	→	□		24.6242-1701.5	240792	TRW + EMot / - Halter + FSB
			→	□		24.6242-1702.5	240793	TRW + EMot / - Halter + FSB
sDrive 28 i	180	09/11→08/16	→	□		24.6242-1701.5	240792	TRW + EMot / - Halter + FSB
sDrive 30 i	190 - 195	02/09→08/11	→	□		24.6242-1702.5	240793	TRW + EMot / - Halter + FSB
Feder, Bremsattel								
sDrive 18 i	115	04/13→08/16	←		2	11.8116-0137.1	390612	ATE
sDrive 20 i	120 - 135	09/11→08/16						
sDrive 23 i	150	03/09→08/11						
sDrive 28 i	180	09/11→08/16						
sDrive 30 i	190 - 195	02/09→08/11						
sDrive 35 i	225	02/09→08/16			2	11.8116-0315.2	390447	ATE
sDrive 35 is	250	03/10→08/16						
Führungshülensatz, Bremsattel								
sDrive 18 i	115	04/13→08/16	←			11.0101-5402.2	260009	ATE
sDrive 20 i	120 - 135	09/11→08/16						
sDrive 23 i	150	03/09→08/11						
sDrive 28 i	180	09/11→08/16						
sDrive 30 i	190 - 195	02/09→08/11						
sDrive 35 i	225	02/09→08/16	←			11.0101-6006.2	260098	ATE
sDrive 35 is	250	03/10→08/16						
Führungsbolzen, Bremsattel								
sDrive 18 i	115	04/13→08/16			2	11.8171-0008.1	990049	ATE
sDrive 20 i	120 - 135	09/11→08/16						
sDrive 23 i	150	03/09→08/11						
sDrive 28 i	180	09/11→08/16						
sDrive 30 i	190 - 195	02/09→08/11						
sDrive 35 i	225	02/09→08/16						
sDrive 35 is	250	03/10→08/16						
 Bremsschlauch								
sDrive 18 i	115	04/13→08/16	←		2	24.5174-0526.3	331365	L= 520
sDrive 20 i	120 - 135	09/11→08/16						
sDrive 23 i	150	03/09→08/11						
sDrive 28 i	180	09/11→08/16						
sDrive 30 i	190 - 195	02/09→08/11						
sDrive 35 i	225	02/09→08/16						
sDrive 35 is	250	03/10→08/16						
BMW - Z8 Roadster (E52) 01/00→12/03								
Feder, Bremsattel								
4.9	294	01/00→12/03			2	11.8116-0260.1	390597	ATE
			→		2	11.8116-0296.1	390445	ATE
Führungshülensatz, Bremsattel								
4.9	294	01/00→12/03	←			11.0101-6004.2	260014	ATE
			→			11.0101-5402.2	260009	ATE
Führungsbolzen, Bremsattel								
4.9	294	01/00→12/03	←		2	11.8171-0008.1	990049	ATE
			→		2	11.8171-0008.1	990049	ATE
→								

	kW			 	! #		
BMW - Z8 Roadster (E52) 01/00→12/03							
 Bremsschlauch							
4.9	294	01/00→12/03	➔		2	24.5113-0283.3 331395	L= 283
CHEVROLET - ASTRA Schrägheck 09/98→12/11							
 Bremssattel							
2.0 DTi	74	08/02→12/11	←	→ 07/05; ☐		24.3571-9823.5 240499	ATE - Halter
			←	→ 07/05; ☐		24.3571-9824.5 240500	ATE - Halter
 Bremsschlauch							
2.0 DTi	74	08/02→12/11		→ 07/05; am Bremssattel	2	24.5241-0200.3 330620	L= 200
			←	→ 07/05	2	24.5241-0396.3 331380	L= 398
			➔	→ 07/05	2	24.5240-0220.3 330619	L= 220
CHEVROLET - ASTRA Stufenheck 10/98→12/11							
 Bremssattel							
2.0 DTi GLS	74	08/02→12/11	←	→ 07/05; ☐		24.3571-9823.5 240499	ATE - Halter
			←	→ 07/05; ☐		24.3571-9824.5 240500	ATE - Halter
 Bremsschlauch							
2.0 DTi GLS	74	08/02→12/11		→ 07/05; am Bremssattel	2	24.5241-0200.3 330620	L= 200
			←	→ 07/05	2	24.5241-0396.3 331380	L= 398
			➔	→ 07/05	2	24.5240-0220.3 330619	L= 220
CHEVROLET - AVEO / KALOS Schrägheck (T200) 02/03→12/08							
 Bremssattel							
1.2	53	01/04→05/08	←	☐		24.3521-1709.5 240455	- Halter
1.4	61	03/05→05/08					
1.4 16V	69	05/03→05/08	←	☐		24.3521-1710.5 240456	- Halter
1.5	62	01/05→05/08					
 Bremsschlauch							
1.2	53	01/04→05/08	←		2	24.5286-0342.3 331138	L= 341
1.2 LPG	53	01/05→05/08					
1.4	61	03/05→05/08	➔		2	24.5247-0205.3 331094	L= 205
1.4 16V	69	05/03→05/08					
1.5	62	01/05→05/08					
CHEVROLET - AVEO / KALOS Schrägheck (T250, T255) 06/06→							
 Bremssattel							
1.2	53 - 62	06/06→	←	→ 07/11; ☐		24.3521-1709.5 240455	- Halter
1.2 LPG	60 - 62	04/08→11/12	←	→ 07/11; ☐		24.3521-1710.5 240456	- Halter
1.4	74	04/08→					
1.4 16V	69	06/06→05/08	←	☐		24.3521-1709.5 240455	- Halter
			←	☐		24.3521-1710.5 240456	- Halter
1.4 Flexfuel	69	07/11→03/13	←	→ 07/11; ☐		24.3521-1709.5 240455	- Halter
			←	☐		24.3521-1710.5 240456	- Halter
 Bremsschlauch							
1.2	53 - 62	06/06→	←	→ 07/11	2	24.5286-0342.3 331138	L= 341
1.2 LPG	60 - 62	04/08→11/12	➔	→ 07/11	2	24.5247-0205.3 331094	L= 205
1.4	74	04/08→					
1.4 16V	69	06/06→05/08	←		2	24.5286-0342.3 331138	L= 341
1.4 Flexfuel	69	07/11→03/13	➔		2	24.5247-0205.3 331094	L= 205
CHEVROLET - AVEO / KALOS Stufenheck (T200) 01/03→12/08							
 Bremssattel							
1.4	69	05/03→05/08	←	03/06→; ☐		24.3521-1709.5 240455	- Halter
			←	03/06→; ☐		24.3521-1710.5 240456	- Halter
1.5	63	10/04→05/06	←	☐		24.3521-1709.5 240455	- Halter
→			←	☐		24.3521-1710.5 240456	- Halter

	kW					! #		
CHEVROLET - AVEO / KALOS Stufenheck (T200) 01/03→12/08								
 Bremsschlauch								
1.4	69	05/03→05/08	←	03/06→		2	24.5286-0342.3 331138	L= 341
			→	03/06→		2	24.5247-0205.3 331094	L= 205
1.5	63	10/04→05/06	←			2	24.5286-0342.3 331138	L= 341
			→			2	24.5247-0205.3 331094	L= 205
CHEVROLET - AVEO / KALOS Stufenheck (T250, T255) 03/05→								
 Bremssattel								
1.2	53	03/05→12/07	←	☐			24.3521-1709.5 240455	- Halter
			←	☐			24.3521-1710.5 240456	- Halter
1.2	55 - 62	01/08→	←	→ 07/11; ☐			24.3521-1709.5 240455	- Halter
1.2 LPG	62	01/09→	←	→ 07/11; ☐			24.3521-1710.5 240456	- Halter
1.4	74	09/08→						
1.4 CNG	69	01/08→						
1.5	62	05/05→						
1.6	75 - 77	05/05→						
1.4	61	03/05→	←	→ 05/08; ☐			24.3521-1709.5 240455	- Halter
			←	→ 05/08; ☐			24.3521-1710.5 240456	- Halter
1.4	69	03/05→05/13	←	03/06→; ☐			24.3521-1709.5 240455	- Halter
			←	03/06→; ☐			24.3521-1710.5 240456	- Halter
 Bremsschlauch								
1.2	53	03/05→12/07	←			2	24.5286-0342.3 331138	L= 341
1.4	69	03/05→05/13	→			2	24.5247-0205.3 331094	L= 205
1.2	55 - 62	01/08→	←	→ 07/11		2	24.5286-0342.3 331138	L= 341
1.2 LPG	62	01/09→	→	→ 07/11		2	24.5247-0205.3 331094	L= 205
1.4	74	09/08→						
1.4 CNG	69	01/08→						
1.5	62	05/05→						
1.6	75 - 77	05/05→						
1.4	61	03/05→	←	→ 05/08		2	24.5286-0342.3 331138	L= 341
			→	→ 05/08		2	24.5247-0205.3 331094	L= 205
CHEVROLET - AVEO Schrägheck (T300) 03/11→								
 Bremssattel								
1.2	51 - 63	03/11→	←	Felgenreöße [Zoll]: 15; ☐			24.3601-2603.5 241046	ATE - Halter
1.2 LPG	63	11/12→12/15	←	Felgenreöße [Zoll]: 15; ☐			24.3601-2604.5 241047	ATE - Halter
1.3 D	55 - 70	07/11→12/15						
1.4	74	03/11→						
1.6	85	03/11→						
1.4 Turbo	103	08/13→	←	☐			24.3601-2603.5 241046	ATE - Halter
			←	☐			24.3601-2604.5 241047	ATE - Halter
			→	☐			24.3382-7003.5 241076	ATE - Halter
			→	☐			24.3382-7004.5 241077	ATE - Halter
Halter, Bremssattel								
1.4 Turbo	103	08/13→	→			2	11.8170-1105.1 260112	ATE
 Bremsschlauch								
1.2	51 - 63	03/11→	←	Felgenreöße [Zoll]: 14		2	24.5111-0391.3 331610	L= 390
1.2 LPG	63	11/12→12/15	→			2	24.5201-0245.3 331605	L= 245
1.3 D	55 - 70	07/11→12/15						
1.4	74	03/11→						
1.6	85	03/11→						
CHEVROLET - AVEO Stufenheck (T300) 03/11→								
 Bremssattel								
1.2	51 - 63	03/11→	←	Felgenreöße [Zoll]: 15; ☐			24.3601-2603.5 241046	ATE - Halter
1.2 LPG	63	11/12→12/15	←	Felgenreöße [Zoll]: 15; ☐			24.3601-2604.5 241047	ATE - Halter
→								

	kw					! #		
CHEVROLET - AVEO Stufenheck (T300) 03/11→								
 Bremssattel								
1.3 D	55 - 70	07/11→12/15	←	Felgenreöße [Zoll]: 15; 		24.3601-2603.5	241046	ATE - Halter
1.4	74 - 103	07/11→	←	Felgenreöße [Zoll]: 15; 		24.3601-2604.5	241047	ATE - Halter
1.6	85	03/11→						
 Bremsschlauch								
1.2	51 - 63	03/11→	←	Felgenreöße [Zoll]: 14	2	24.5111-0391.3	331610	L= 390
1.2 LPG	63	11/12→12/15	→		2	24.5201-0245.3	331605	L= 245
1.3 D	55 - 70	07/11→12/15						
1.4	74 - 103	07/11→						
1.6	85	03/11→						
CHEVROLET - COBALT 01/11→								
 Bremsschlauch								
1.5	77	01/13→	←	01/14→; +POC JM4	2	24.5111-0391.3	331610	L= 390
			→		2	24.5201-0245.3	331605	L= 245
CHEVROLET - CORSA Kombi 01/96→12/10								
 Bremssattel								
1.7 D	44	08/00→07/02	←	→ 09/00; 		24.3481-1733.5	240213	ATE - Halter
			←	→ 09/00; 		24.3481-1734.5	240214	ATE - Halter
Feder, Bremssattel								
1.7 D	44	08/00→07/02	←	→ 09/00	2	11.8116-0129.1	390591	ATE
Führungshülzensatz, Bremssattel								
1.7 D	44	08/00→07/02	←	→ 09/00		11.0101-5407.2	260011	ATE
Führungsbolzen, Bremssattel								
1.7 D	44	08/00→07/02	←	→ 09/00	2	11.8171-0008.1	990049	ATE
 Bremsschlauch								
1.7 D	44	08/00→07/02	←	→ 09/00	2	24.5231-0320.3	330496	L= 320
			→	→ 09/00	2	24.5233-0200.3	330425	L= 198
CHEVROLET - CRUZE (J300) 05/09→								
 Bremssattel								
1.4	74	07/13→	←	für Bremsscheibendurchmesser [mm]: 300; 		24.3601-2601.5	241044	ATE - Halter
1.6	80 - 86	05/09→						
1.7 D	96	01/12→	←	für Bremsscheibendurchmesser [mm]: 300; 		24.3601-2602.5	241045	ATE - Halter
1.7 TD	81	11/13→						
1.8	103 - 104	05/09→	←	für Bremsscheibendurchmesser [mm]: 276; 		24.3601-2603.5	241046	ATE - Halter
1.8 LPG	104	06/11→	←	für Bremsscheibendurchmesser [mm]: 276; 		24.3601-2604.5	241047	ATE - Halter
2.0 CDI	92 - 120	05/09→	→	für Bremsscheibendurchmesser [mm]: 292; 		24.3382-7001.5	241060	ATE - Halter
2.0 VCDi	122	03/12→11/18	→	für Bremsscheibendurchmesser [mm]: 292; 		24.3382-7002.5	241061	ATE - Halter
			→	für Bremsscheibendurchmesser [mm]: 268; 		24.3382-7003.5	241076	ATE - Halter
			→	für Bremsscheibendurchmesser [mm]: 268; 		24.3382-7004.5	241077	ATE - Halter
1.4	103	09/10→	←	für Bremsscheibendurchmesser [mm]: 300; 		24.3601-2601.5	241044	ATE - Halter
			←	für Bremsscheibendurchmesser [mm]: 300; 		24.3601-2602.5	241045	ATE - Halter
			←	für Bremsscheibendurchmesser [mm]: 276; 		24.3601-2603.5	241046	ATE - Halter
			←	für Bremsscheibendurchmesser [mm]: 276; 		24.3601-2604.5	241047	ATE - Halter
1.6	91	05/09→	←	für Bremsscheibendurchmesser [mm]: 300; 		24.3601-2601.5	241044	ATE - Halter
			←	für Bremsscheibendurchmesser [mm]: 300; 		24.3601-2602.5	241045	ATE - Halter
→								

CHEVROLET - CRUZE (J300) 05/09→

Bremssattel

1.6	91	05/09→	←	für Bremsscheibendurchmesser [mm]: 276;	24.3601-2603.5	241046	ATE - Halter
			←	für Bremsscheibendurchmesser [mm]: 276;	24.3601-2604.5	241047	ATE - Halter
			→	für Bremsscheibendurchmesser [mm]: 292;	24.3382-7001.5	241060	ATE - Halter
			→	für Bremsscheibendurchmesser [mm]: 268;	24.3382-7002.5	241061	ATE - Halter
			→	für Bremsscheibendurchmesser [mm]: 268;	24.3382-7004.5	241077	ATE - Halter
→	für Bremsscheibendurchmesser [mm]: 268;	24.3382-7003.5	241076	ATE - Halter			

Halter, Bremssattel

1.4 1.6	74 80 -	07/13→ 05/09→	→	für Bremsscheibendurchmesser [mm]: 268	2	11.8170-1105.1	260112	ATE
			→	für Bremsscheibendurchmesser [mm]: 292	11.8170-1106.1	260113	ATE	
1.7 D 1.7 TD 1.8 1.8 LPG 2.0 CDI 2.0 VCDi	96 81 103 - 104 104 92 - 120 122	01/12→ 11/13→ 05/09→ 06/11→ 05/09→ 03/12→11/18	→	Felgenreiße [Zoll]: 15;	11.8170-1105.1	260112	ATE	
			→	Felgenreiße [Zoll]: 15;	11.8170-1105.1	260112	ATE	
			→	Felgenreiße [Zoll]: 16;	11.8170-1106.1	260113	ATE	
			→	Felgenreiße [Zoll]: 16;	11.8170-1106.1	260113	ATE	
			→	Felgenreiße [Zoll]: 16;	11.8170-1106.1	260113	ATE	

Bremsschlauch

1.4 1.6 1.7 TD 2.0 CDI	74 86 81 110	07/13→ 12/12→ 11/13→ 09/13→	←		24.5176-0401.3	331649	L= 410	
			←		24.5176-0402.3	331633	L= 410	
			→		24.5143-0654.3	331669	L= 665	
			→		24.5176-0654.3	331627	L= 654	
1.4	103	09/10→	←	08/12→;	24.5176-0401.3	331649	L= 410	
			←	08/12→;	24.5176-0402.3	331633	L= 410	
			→		24.5143-0654.3	331669	L= 665	
			→		24.5176-0654.3	331627	L= 654	
1.6 1.7 D 1.8 1.8 LPG 2.0 CDI 2.0 VCDi	80 - 91 96 103 - 104 104 110 - 120 122	05/09→ 01/12→ 05/09→ 06/11→ 05/09→ 03/12→11/18	←	→ 07/12	2	24.5176-0400.3	331492	L= 400
			←	08/12→;	24.5176-0401.3	331649	L= 410	
			←	08/12→;	24.5176-0402.3	331633	L= 410	
			→		24.5143-0654.3	331669	L= 665	
			→		24.5176-0654.3	331627	L= 654	
2.0 CDI	92	05/09→05/11	←		2	24.5176-0400.3	331492	L= 400
			→		24.5143-0654.3	331669	L= 665	
			→		24.5176-0654.3	331627	L= 654	

CHEVROLET - CRUZE Schrägheck (J305) 12/10→

Bremssattel

1.4 1.6	74 80 -	07/13→12/15 06/11→	←	für Bremsscheibendurchmesser [mm]: 300;	24.3601-2601.5	241044	ATE - Halter
			←	für Bremsscheibendurchmesser [mm]: 300;	24.3601-2602.5	241045	ATE - Halter
1.7 D 1.7 TD 1.8	96 81	01/12→12/15 08/13→12/15	←	für Bremsscheibendurchmesser [mm]: 276;	24.3601-2603.5	241046	ATE - Halter
			←	für Bremsscheibendurchmesser [mm]: 276;	24.3601-2604.5	241047	ATE - Halter
1.8 LPG 2.0 CDI	103 - 104 104 120	06/11→ 06/11→12/15 06/11→	→	für Bremsscheibendurchmesser [mm]: 292;	24.3382-7001.5	241060	ATE - Halter
			→	für Bremsscheibendurchmesser [mm]: 292;	24.3382-7002.5	241061	ATE - Halter
			→	für Bremsscheibendurchmesser [mm]: 268;	24.3382-7003.5	241076	ATE - Halter
			→	für Bremsscheibendurchmesser [mm]: 268;	24.3382-7004.5	241077	ATE - Halter
			→	für Bremsscheibendurchmesser [mm]: 268;			

CHEVROLET - CRUZE Schrägheck (J305) 12/10→

Bremssattel

1.4	103	06/12→	←	08/12→; für Bremsscheibendurchmesser [mm]: 300;	24.3601-2601.5	241044	ATE - Halter
			←	08/12→; für Bremsscheibendurchmesser [mm]: 300;	24.3601-2602.5	241045	ATE - Halter
			←	08/12→; für Bremsscheibendurchmesser [mm]: 276;	24.3601-2603.5	241046	ATE - Halter
			←	08/12→; für Bremsscheibendurchmesser [mm]: 276;	24.3601-2604.5	241047	ATE - Halter
			→	08/12→; für Bremsscheibendurchmesser [mm]: 292;	24.3382-7001.5	241060	ATE - Halter
			→	08/12→; für Bremsscheibendurchmesser [mm]: 292;	24.3382-7002.5	241061	ATE - Halter
			→	08/12→; für Bremsscheibendurchmesser [mm]: 268;	24.3382-7003.5	241076	ATE - Halter
			→	08/12→; für Bremsscheibendurchmesser [mm]: 268;	24.3382-7004.5	241077	ATE - Halter

Halter, Bremssattel

1.4 1.6	74 80 - 91	07/13→12/15 06/11→	→	für Bremsscheibendurchmesser [mm]: 268	2	11.8170-1105.1	260112	ATE
			→	für Bremsscheibendurchmesser [mm]: 292		11.8170-1106.1	260113	ATE
			→					
1.7 D 1.7 TD 1.8	96 81	01/12→12/15 08/13→12/15	→					
			→					
1.8 LPG 2.0 CDI	103 - 104	06/11→	→					
			→					
1.4	103	06/12→	→	08/12→; für Bremsscheibendurchmesser [mm]: 268	2	11.8170-1105.1	260112	ATE
			→	08/12→; für Bremsscheibendurchmesser [mm]: 292		11.8170-1106.1	260113	ATE







Bremsschlauch

1.4 1.6	74 83 -	07/13→12/15 12/12→	←		24.5176-0401.3	331649	L= 410	
			←		24.5176-0402.3	331633	L= 410	
1.7 TD	86 81	08/13→12/15	→		24.5143-0654.3	331669	L= 665	
			→		24.5176-0654.3	331627	L= 654	
1.4	103	06/12→	←	08/12→;	24.5176-0401.3	331649	L= 410	
			←	08/12→;	24.5176-0402.3	331633	L= 410	
			→	08/12→;	24.5143-0654.3	331669	L= 665	
			→		24.5176-0654.3	331627	L= 654	
1.6	80 - 91	06/11→	←	→ 07/12	2	24.5176-0400.3	331492	L= 400
			←	08/12→;	24.5176-0401.3	331649	L= 410	
1.7 D 1.8	96 103 -	01/12→12/15 06/11→	←	08/12→;	24.5176-0401.3	331649	L= 410	
			←	08/12→;	24.5176-0402.3	331633	L= 410	
1.8 LPG 2.0 CDI	104 120	06/11→12/15 06/11→	→		24.5143-0654.3	331669	L= 665	
			→		24.5176-0654.3	331627	L= 654	















CHEVROLET - CRUZE Station Wagon (J308) 08/12→















Bremssattel















1.4 1.6 1.7 TD 1.8 2.0 TD	74 - 103 86 - 91 81 - 96 104 120	08/12→ 08/12→12/15 08/12→ 08/12→ 08/12→	←	für Bremsscheibendurchmesser [mm]: 300;	24.3601-2601.5	241044	ATE - Halter
			←	für Bremsscheibendurchmesser [mm]: 300;	24.3601-2602.5	241045	ATE - Halter
			←	für Bremsscheibendurchmesser [mm]: 276;	24.3601-2603.5	241046	ATE - Halter
			←	für Bremsscheibendurchmesser [mm]: 276;	24.3601-2604.5	241047	ATE - Halter
			→	für Bremsscheibendurchmesser [mm]: 292;	24.3382-7001.5	241060	ATE - Halter
			→	für Bremsscheibendurchmesser [mm]: 292;	24.3382-7002.5	241061	ATE - Halter
			→	für Bremsscheibendurchmesser [mm]: 268;	24.3382-7003.5	241076	ATE - Halter
			→	für Bremsscheibendurchmesser [mm]: 268;	24.3382-7004.5	241077	ATE - Halter
→							















	kw			 	! #		
CHEVROLET - CRUZE Station Wagon (J308) 08/12→							
Halter, Bremssattel							
1.4	74 - 103	08/12→	➔	für Bremsscheibendurchmesser [mm]: 268	2	11.8170-1105.1 260112	ATE
1.6	86 - 91	08/12→12/15	➔	für Bremsscheibendurchmesser [mm]: 292		11.8170-1106.1 260113	ATE
1.7 TD	81 - 96	08/12→					
1.8	104	08/12→					
2.0 TD	120	08/12→					
Bremsschlauch							
1.4	74 - 103	08/12→	←			24.5176-0401.3 331649	L= 410
1.6	86 - 91	08/12→12/15	←			24.5176-0402.3 331633	L= 410
1.7 TD	81 - 96	08/12→	➔			24.5143-0654.3 331669	L= 665
1.8	104	08/12→	➔			24.5176-0654.3 331627	L= 654
2.0 TD	120	08/12→					
CHEVROLET - EPICA (KL1_) 06/04→12/11							
Bremssattel							
2.0	94 - 105	01/05→12/11	➔			24.3351-1705.5 241351	- Halter
2.0 D	110	01/07→12/11	➔			24.3351-1706.5 241352	- Halter
2.0 LPG	105	04/07→12/10					
2.5	115	06/06→12/11					
CHEVROLET - EVANDA 03/05→							
Bremssattel							
2.0	96	03/05→12/06	➔			24.3351-1705.5 241351	- Halter
			➔			24.3351-1706.5 241352	- Halter
CHEVROLET - LACETTI (J200) 03/03→							
Bremssattel							
1.4 16V	70	03/05→03/13	←	→ 12/10; ☐		24.3541-1859.5 240735	- Halter
1.4 LPG	69	01/05→12/12	←	→ 12/10; ☐		24.3541-1860.5 240736	- Halter
1.6	80	03/05→	←			24.3321-1703.5 241381	- Halter
1.8	89 - 90	03/05→	➔			24.3321-1704.5 241382	- Halter
2.0 D	89	01/07→	➔			24.3321-1703.5 241381	- Halter
1.8	67	03/05→12/09	←	08/05→; ☐		24.3541-1859.5 240735	- Halter
			←	08/05→; ☐		24.3541-1860.5 240736	- Halter
			➔			24.3321-1703.5 241381	- Halter
			➔			24.3321-1704.5 241382	- Halter
CHEVROLET - LACETTI Kombi (J200) 05/03→							
Bremssattel							
1.6	80	03/05→	←	→ 12/10; ☐		24.3541-1859.5 240735	- Halter
1.6 LPG	80	06/09→12/11	←	→ 12/10; ☐		24.3541-1860.5 240736	- Halter
1.8	89 - 90	08/05→	➔			24.3321-1703.5 241381	- Halter
2.0 D	89	01/07→	➔			24.3321-1704.5 241382	- Halter
1.8	90	05/03→08/05	←			24.3541-1859.5 240735	- Halter
			←			24.3541-1860.5 240736	- Halter
			➔			24.3321-1703.5 241381	- Halter
			➔			24.3321-1704.5 241382	- Halter
CHEVROLET - LACETTI Stufenheck (J200) 03/03→03/13							
Bremssattel							
1.4	69	03/05→03/13	←			24.3541-1859.5 240735	- Halter
1.8	90	05/03→08/05	←			24.3541-1860.5 240736	- Halter
			➔			24.3321-1703.5 241381	- Halter
			➔			24.3321-1704.5 241382	- Halter
1.6	80	03/05→03/13	←	→ 12/10; ☐		24.3541-1859.5 240735	- Halter
1.8	90	08/05→03/13	←	→ 12/10; ☐		24.3541-1860.5 240736	- Halter
			➔			24.3321-1703.5 241381	- Halter
→							































	kw					! #			
CHEVROLET - LACETTI Stufenheck (J200) 03/03→03/13									
 Bremssattel									
1.6	80	03/05→03/13	→	☐			24.3321-1704.5	241382	- Halter
1.8	90	08/05→03/13	→	☐					
1.8	66	08/05→12/09	→	☐			24.3321-1703.5	241381	- Halter
			→	☐			24.3321-1704.5	241382	- Halter
CHEVROLET - LANOS Stufenheck 11/05→12/18									
 Bremssattel									
1.4	55	11/05→12/10	←	☐			24.3481-9871.5	240677	ATE - Halter
1.5	63	11/05→12/10	←	☐					
1.5	64	11/05→12/18	←	→ 12/10; ☐			24.3481-9871.5	240677	ATE - Halter
1.6 16V	78	11/05→12/10	←	☐			24.3521-1701.5	240001	ATE - Halter
			←	☐			24.3521-1702.5	240002	ATE - Halter
Feder, Bremssattel									
1.4	55	11/05→12/10	→		2	11.8116-0129.1	390591		ATE
1.5	63	11/05→12/10	→						
1.5	64	11/05→12/18	→	→ 12/10	2	11.8116-0129.1	390591		ATE
1.6 16V	78	11/05→12/10	→		2	11.8116-0097.1	390590		ATE
CHEVROLET - MALIBU (V300) 01/12→									
 Bremssattel									
2.0	193	01/12→12/15	←	Bremsengröße: 16"; ☐			24.3601-1751.5	241443	- Halter
2.0 D	115 - 118	04/12→	←	Bremsengröße: 16"; ☐			24.3601-1752.5	241444	- Halter
2.4	123 - 125	01/12→	←	Bremsengröße: 17"; ☐			24.3601-1753.5	241439	MAN - Halter
3.0	196	04/13→	←	Bremsengröße: 17"; ☐			24.3601-1754.5	241440	MAN - Halter
 Bremsschlauch									
2.0	193	01/12→12/15	←		2	24.5176-0494.3	331447		L= 494
2.0 D	115 - 118	04/12→	→		2	24.5176-0384.3	331373		L= 384
2.4	123 - 125	01/12→							
3.0	196	04/13→							
CHEVROLET - MATIZ (M200, M250) 03/05→									
 Bremssattel									
0.8	37	10/10→	←	☐			24.3481-1773.5	240377	- Halter
0.8 LPG	38	03/05→12/07	←	☐					
1.0	46 - 47	03/05→12/13	←	☐			24.3481-1774.5	240378	- Halter
1.0 LPG	49	03/05→03/11							
0.8	38	03/05→12/13	←	→ 12/10; ☐			24.3481-1773.5	240377	- Halter
1.0	48 - 49	03/05→	←	→ 12/10; ☐			24.3481-1774.5	240378	- Halter
 Bremsschlauch									
0.8	37	10/10→	←	- ABS	2	24.5283-0403.3	331136		L= 404
0.8 LPG	38	03/05→12/07	←	+ ABS	2	24.5291-0425.3	331029		L= 425
1.0	46 - 47	03/05→12/13	←		2	24.5284-0220.3	330970		L= 220
1.0 LPG	49	03/05→03/11	→						
0.8	38	03/05→12/13	←	→ 12/10; - ABS	2	24.5283-0403.3	331136		L= 404
1.0	48 - 49	03/05→	←	→ 12/10; + ABS	2	24.5291-0425.3	331029		L= 425
			→	→ 12/10	2	24.5284-0220.3	330970		L= 220
CHEVROLET - NUBIRA Kombi 01/05→12/11									
 Bremssattel									
1.6	80	03/05→12/11	←	→ 12/10; ☐			24.3541-1859.5	240735	- Halter
2.0 D	89	01/07→12/11	←	→ 12/10; ☐			24.3541-1860.5	240736	- Halter
			→	☐			24.3321-1703.5	241381	- Halter
			→	☐			24.3321-1704.5	241382	- Halter
1.6 LPG	80	03/05→12/10	←	☐			24.3541-1859.5	240735	- Halter
1.8	90	03/05→12/09	←	☐			24.3541-1860.5	240736	- Halter
			→	☐			24.3321-1703.5	241381	- Halter
→									









































	kw			 	! #		
CHEVROLET - NUBIRA Kombi 01/05→12/11							
 Bremssattel							
1.6 LPG 1.8	80 90	03/05→12/10 03/05→12/09	→	<input type="checkbox"/>		24.3321-1704.5 241382	- Halter
1.8	89	08/05→12/11	←	→ 12/10; <input type="checkbox"/>		24.3541-1859.5 240735	- Halter
			←	→ 12/10; <input type="checkbox"/>		24.3541-1860.5 240736	- Halter
			→	→ 12/10; <input type="checkbox"/>		24.3321-1703.5 241381	- Halter
			→	→ 12/10; <input type="checkbox"/>		24.3321-1704.5 241382	- Halter
CHEVROLET - NUBIRA Stufenheck 01/05→12/12							
 Bremssattel							
1.4 1.8	69 - 70 89 - 90	01/05→12/08 03/05→12/09	←	<input type="checkbox"/>		24.3541-1859.5 240735	- Halter
			←	<input type="checkbox"/>		24.3541-1860.5 240736	- Halter
			→	<input type="checkbox"/>		24.3321-1703.5 241381	- Halter
			→	<input type="checkbox"/>		24.3321-1704.5 241382	- Halter
1.6 2.0 D	76 - 80 89	03/05→12/11 01/05→12/11	←	→ 12/10; <input type="checkbox"/>		24.3541-1859.5 240735	- Halter
			←	→ 12/10; <input type="checkbox"/>		24.3541-1860.5 240736	- Halter
			→	<input type="checkbox"/>		24.3321-1703.5 241381	- Halter
			→	<input type="checkbox"/>		24.3321-1704.5 241382	- Halter
CHEVROLET - ORLANDO (J309) 12/10→							
 Bremssattel							
1.4 1.8 1.8 LPG 2.0 D 2.0 LPG	103 104 104 96 - 120 103	06/12→ 02/11→ 06/11→12/15 02/11→ 02/12→	←	<input type="checkbox"/>		24.3601-2601.5 241044	ATE - Halter
			←	<input type="checkbox"/>		24.3601-2602.5 241045	ATE - Halter
Halter, Bremssattel							
1.4 1.8 LPG	103 104	06/12→ 06/11→12/15	→			11.8170-1106.1 260113	ATE
 Bremsschlauch							
1.4	103	06/12→	←	<input type="checkbox"/>		24.5176-0401.3 331649	L= 410
			←	<input type="checkbox"/>		24.5176-0402.3 331633	L= 410
			→	<input type="checkbox"/>		24.5143-0654.3 331669	L= 665
			→	<input type="checkbox"/>		24.5176-0654.3 331627	L= 654
1.8 1.8 LPG 2.0 D 2.0 LPG	104 104 96 - 120 103	02/11→ 06/11→12/15 02/11→ 02/12→	←		2	24.5176-0400.3 331492	L= 400
			→	<input type="checkbox"/>		24.5143-0654.3 331669	L= 665
			→	<input type="checkbox"/>		24.5176-0654.3 331627	L= 654
CHEVROLET - SPARK 05/05→							
 Bremssattel							
0.8	37	05/05→02/10	←	<input type="checkbox"/>		24.3481-1773.5 240377	- Halter
			←	<input type="checkbox"/>		24.3481-1774.5 240378	- Halter
1.0 SX	44 - 49	05/05→	←	→ 02/10; <input type="checkbox"/>		24.3481-1773.5 240377	- Halter
			←	→ 02/10; <input type="checkbox"/>		24.3481-1774.5 240378	- Halter
 Bremsschlauch							
0.8	37	05/05→02/10	←		2	24.5283-0403.3 331136	L= 404
			→		2	24.5284-0220.3 330970	L= 220
1.0 SX	44 - 49	05/05→	←	→ 02/10	2	24.5283-0403.3 331136	L= 404
			→	→ 02/10	2	24.5284-0220.3 330970	L= 220
CHEVROLET - SPARK (M300) 12/09→							
 Bremsschlauch							
1.0 1.0 LPG 1.2 →	48 - 50 48 - 50 59 - 64	03/10→ 03/10→ 12/09→	←		2	24.5286-0345.3 331514	L= 345

	kW					! #		
CHEVROLET - SPARK (M300) 12/09→								
 Bremsschlauch								
1.2 LPG EV	60 105	03/10→ 09/13→12/16	←			2	24.5286-0345.3 331514	L= 345
CHEVROLET - SPARK (M400) 11/15→								
 Bremsschlauch								
1.0	54 - 55	11/15→	←			2	24.5286-0345.3 331514	L= 345
CHEVROLET - SPARK Kasten/Schrägheck (M200, M250) 01/05→08/14								
 Bremssattel								
0.8	38	01/07→08/14	←	<input type="checkbox"/>			24.3481-1773.5 240377	- Halter
			←	<input type="checkbox"/>			24.3481-1774.5 240378	- Halter
 Bremsschlauch								
0.8	38	01/07→08/14	←			2	24.5283-0403.3 331136	L= 404
			→			2	24.5284-0220.3 330970	L= 220
CHEVROLET - TIGRA 08/97→09/01								
 Bremsschlauch								
1.6	73	09/98→12/99	←			2	24.5231-0320.3 330496	L= 320
			→			2	24.5233-0200.3 330425	L= 198
CHEVROLET - TRAX 12/12→								
 Bremssattel								
1.4	103	12/12→	←	2018→; <input type="checkbox"/>			24.3601-1765.5 241541	MAN - Halter
1.4 AWD	103	12/12→	←	2018→; <input type="checkbox"/>			24.3601-1766.5 241542	MAN - Halter
1.6	85	12/12→	←				24.3601-2601.5 241044	ATE - Halter
1.8	103	03/13→	←	<input type="checkbox"/>			24.3601-2602.5 241045	ATE - Halter
1.8 AWD	103	03/13→	←	<input type="checkbox"/>			24.3601-2602.5 241045	ATE - Halter
			→	<input type="checkbox"/>			24.3382-7003.5 241076	ATE - Halter
			→	<input type="checkbox"/>			24.3382-7004.5 241077	ATE - Halter
1.4 LPG	103	04/13→	←	<input type="checkbox"/>			24.3601-2601.5 241044	ATE - Halter
1.6 D	100	11/14→12/15	←	<input type="checkbox"/>			24.3601-2602.5 241045	ATE - Halter
1.7 TD	96	12/12→	←	<input type="checkbox"/>			24.3601-2602.5 241045	ATE - Halter
1.7 TD AWD	96	12/12→	→	<input type="checkbox"/>			24.3382-7003.5 241076	ATE - Halter
			→	<input type="checkbox"/>			24.3382-7004.5 241077	ATE - Halter
Zubehörsatz, Bremssattel								
1.4	103	12/12→	→				11.0103-0001.2 250156	ATE
1.4 AWD	103	12/12→	→					
1.4 LPG	103	04/13→	→					
1.6	85	12/12→	→					
1.6 D AWD	100	11/14→12/15	→					
1.7 TD	96	12/12→	→					
1.7 TD AWD	96	12/12→	→					
1.8	103	03/13→	→					
1.8 AWD	103	03/13→	→					
 Bremsschlauch								
1.4	103	12/12→	←	<input type="checkbox"/>			24.5176-0475.3 331592	L= 475
1.4 AWD	103	12/12→	←	<input type="checkbox"/>			24.5176-0475.3 331592	L= 475
1.4 LPG	103	04/13→	→	<input type="checkbox"/>			24.5147-0465.3 331690	L= 480
1.6	85	12/12→	→	<input type="checkbox"/>			24.5147-0470.3 331691	L= 490
1.6 D AWD	100	11/14→12/15	→	<input type="checkbox"/>			24.5147-0470.3 331691	L= 490
1.7 TD	96	12/12→	→	<input type="checkbox"/>			24.5147-0470.3 331691	L= 490
1.7 TD AWD	96	12/12→	→	<input type="checkbox"/>			24.5147-0470.3 331691	L= 490
1.8	103	03/13→	→	<input type="checkbox"/>			24.5147-0470.3 331691	L= 490
1.8 AWD	103	03/13→	→	<input type="checkbox"/>			24.5147-0470.3 331691	L= 490
1.6 D	100	11/14→12/15	←	<input type="checkbox"/>			24.5176-0475.3 331592	L= 475
			→	<input type="checkbox"/>			24.5147-0470.3 331691	L= 490
CHEVROLET - VECTRA 03/96→11/06								
 Bremssattel								
2.2	102	05/98→12/05	←	<input type="checkbox"/>			24.3571-1761.5 240461	ATE - Halter
2.2 Elegance	101	12/97→06/05	←	<input type="checkbox"/>			24.3571-1762.5 240462	ATE - Halter
			→	<input type="checkbox"/>			24.9235-0051.5 230003	ATE
→								

	kw			 	! #		
CHEVROLET - VECTRA 03/96→11/06							
 Bremssattel							
2.2	102	05/98→12/05	→	<input type="checkbox"/>		24.9235-0052.5	230004 ATE
2.2 Elegance	101	12/97→06/05	→	<input type="checkbox"/>			
2.2	108	04/02→04/04	→	<input type="checkbox"/>		24.3407-7007.5	241107 ATE - Halter
3.2	155	09/01→07/04	→	<input type="checkbox"/>		24.3407-7008.5	241108 ATE - Halter
 Bremsschlauch							
2.2	102	05/98→12/05	←		2	24.5231-0391.3	331424 L= 390
2.2 Elegance	101	12/97→06/05	→		2	24.5233-0200.3	330425 L= 198
2.2	108	04/02→04/04	←		2	83.7807-0412.3	331098 L= 412
3.2	155	09/01→07/04	→		2	24.5259-0315.3	330882 L= 315
CHEVROLET - VOLT 04/11→							
 Bremssattel							
EV 150	111	11/11→	←	<input type="checkbox"/>		24.3601-2601.5	241044 ATE - Halter
			←	<input type="checkbox"/>		24.3601-2602.5	241045 ATE - Halter
			→	+ eFSB; <input type="checkbox"/>		24.3382-7001.5	241060 ATE - Halter
			→	+ eFSB; <input type="checkbox"/>		24.3382-7002.5	241061 ATE - Halter
Halter, Bremssattel							
EV 150	111	11/11→	→			11.8170-1106.1	260113 ATE
 Bremsschlauch							
EV 150	111	11/11→	←		2	24.5176-0400.3	331492 L= 400
CHEVROLET - ZAFIRA (F75) 02/99→12/12							
Feder, Bremssattel							
2.0	89	08/04→12/12	←	→ 06/05	2	11.8116-0292.1	390521 ATE
Führungshülzensatz, Bremssattel							
2.0	89	08/04→12/12	←	→ 06/05		11.0101-5407.2	260011 ATE
Führungsbolzen, Bremssattel							
2.0	89	08/04→12/12	←	→ 06/05	2	11.8171-0008.1	990049 ATE
CHRYSLER - 200 Cabriolet 01/10→							
 Bremssattel							
2.4	129	01/11→12/14	←	Ausstattungs-Code: BRF / BRG; <input type="checkbox"/>		24.3571-1815.5	241485 - Halter
3.6	211	09/11→12/12	←	Ausstattungs-Code: BRF / BRG; <input type="checkbox"/>		24.3571-1816.5	241486 - Halter
3.6 Flexfuel	211	09/10→	→	Ausstattungs-Code: BRG / BR1; <input type="checkbox"/>		24.3351-1703.5	241191 - Halter
			→	Ausstattungs-Code: BRG / BR1; <input type="checkbox"/>		24.3351-1704.5	241192 - Halter
CHRYSLER - 200 Stufenheck 06/14→							
 Bremssattel							
2.4	129	07/14→	←	Ausstattungs-Code: BRF / BRG; <input type="checkbox"/>		24.3571-1815.5	241485 - Halter
			←	Ausstattungs-Code: BRF / BRG; <input type="checkbox"/>		24.3571-1816.5	241486 - Halter
			→	Ausstattungs-Code: BRG / BR1; <input type="checkbox"/>		24.3351-1703.5	241191 - Halter
			→	Ausstattungs-Code: BRG / BR1; <input type="checkbox"/>		24.3351-1704.5	241192 - Halter
CHRYSLER - 200 Stufenheck 01/10→							
 Bremssattel							
3.6 Flexfuel	211	09/10→	←	Ausstattungs-Code: BRF / BRG; <input type="checkbox"/>		24.3571-1815.5	241485 - Halter
			←	Ausstattungs-Code: BRF / BRG; <input type="checkbox"/>		24.3571-1816.5	241486 - Halter
			→	Ausstattungs-Code: BRG / BR1; <input type="checkbox"/>		24.3351-1703.5	241191 - Halter
			→	Ausstattungs-Code: BRG / BR1; <input type="checkbox"/>		24.3351-1704.5	241192 - Halter
CHRYSLER - DELTA 08/11→							
 Bremssattel							
2.0 D Multijet	121	08/11→	←	<input type="checkbox"/>		24.3571-9953.5	241062 ATE - Halter
			←	<input type="checkbox"/>		24.3571-9954.5	241063 ATE - Halter
→							

	kW			 	! #		
CHRYSLER - DELTA 08/11→							
Führungsbolzen, Bremsattel							
2.0 D Multijet	121	08/11→			2	11.8171-0008.1 990049	ATE
 Bremsschlauch							
1.4	88	08/11→	←		2	24.5112-0407.3 331459	L= 410
1.4 16V	103	08/11→					
1.6 D Multijet	88	08/11→	→		2	24.5112-0187.3 331150	L= 187
2.0 D Multijet	121	08/11→					
CHRYSLER - GRAND VOYAGER V (RT) 10/07→							
 Bremsattel							
2.8 CRD	120 - 133	10/07→	←	☐ / hinter der Achse		24.3661-1701.5 241363	- Halter
3.3	125	01/08→	←	☐ / hinter der Achse		24.3661-1702.5 241364	- Halter
3.6	208 - 211	02/11→					
3.6 Flexfuel	211	02/11→					
3.8	142 - 148	10/07→					
4.0	179 - 187	10/07→					
CHRYSLER - GRAND VOYAGER V (RT) 01/08→12/11							
 Bremsattel							
2.8 CRDi	120	01/08→12/11	←	☐ / hinter der Achse		24.3661-1701.5 241363	- Halter
3.8	142	01/08→12/11	←	☐ / hinter der Achse		24.3661-1702.5 241364	- Halter
CHRYSLER - PT CRUISER (PT_) 06/00→12/10							
 Bremsattel							
1.6	85	11/01→12/10	←	→ 09/10; ☐		24.3571-1779.5 240737	- Halter
2.0	100	10/04→12/10					
2.2 CRD	89 - 110	03/02→12/10	←	→ 09/10; ☐		24.3571-1780.5 240738	- Halter
2.4	105 - 169	06/00→12/10					
GT 2.4	164	08/03→12/10					
2.0	104	06/00→09/04	←	☐		24.3571-1779.5 240737	- Halter
			←	☐		24.3571-1780.5 240738	- Halter
CHRYSLER - PT CRUISER Cabriolet 06/00→12/10							
 Bremsattel							
2.4	105	03/04→03/08	←	☐		24.3571-1779.5 240737	- Halter
2.4 GT	164	03/04→03/08	←	☐		24.3571-1780.5 240738	- Halter
CHRYSLER - PT CRUISER Combi Van (PT_) 10/02→08/08							
 Bremsattel							
1.6	85	10/02→09/07	←	☐		24.3571-1779.5 240737	- Halter
2.0	104	10/02→03/04					
2.2 CRD	89	10/02→08/08	←	☐		24.3571-1780.5 240738	- Halter
CHRYSLER - SEBRING (JS) 09/06→12/10							
 Bremsattel							
2.0 CRD	103	07/07→12/10	←	☐		24.3571-1815.5 241485	- Halter
2.0 VVT	115	07/07→12/10					
2.4	128	09/06→12/10	←	☐		24.3571-1816.5 241486	- Halter
2.4 VVT	125	07/07→12/10					
2.7	138	07/07→12/10					
2.7 VVT	137	07/07→09/10					
3.5	175	09/06→12/08					
2.7 VVT	141	09/06→12/10	←	07/07→; ☐		24.3571-1815.5 241485	- Halter
			←	07/07→; ☐		24.3571-1816.5 241486	- Halter
CHRYSLER - SEBRING Cabriolet (JS) 05/07→12/10							
 Bremsattel							
2.0 CRD	103	07/07→12/10	←	☐		24.3571-1815.5 241485	- Halter
2.4	128	05/07→12/10					
2.4 VVT	125	07/07→12/10	←	☐		24.3571-1816.5 241486	- Halter
2.7	137	07/07→12/10					
2.7 Flexfuel	137	05/07→09/10	→	+ ABS; ☐		24.3351-1703.5 241191	- Halter
2.7 VVT	141	07/07→12/10	→	+ ABS; ☐		24.3351-1704.5 241192	- Halter
→							

	kw					! #			
CHRYSLER - SEBRING Cabriolet (JS) 05/07→12/10									
 Bremssattel									
3.5	175	05/07→12/10	←	☐			24.3571-1815.5	241485	- Halter
			←	☐			24.3571-1816.5	241486	- Halter
CHRYSLER - VOYAGER / GRAND VOYAGER IV (RG) 02/00→02/08									
 Bremssattel									
2.8 CRD	110	04/04→02/08	→			2	24.3421-1711.5	240757	- Halter
CHRYSLER - VOYAGER IV (RG, RS) 09/99→12/08									
 Bremssattel									
2.4	108 - 111	02/00→12/08	→			2	24.3421-1711.5	240757	- Halter
2.5 CRD	88 - 105	02/00→12/08							
2.8 CRD	110	06/04→12/08							
3.3	128 - 131	02/00→12/08							
3.3 AWD	128	02/00→12/08							
3.8	160	02/00→12/08							
3.8 AWD	160	02/00→12/08							
CHRYSLER - YPSILON 05/11→									
 Bremssattel									
1.2	51	05/11→12/21	←	☐			24.3541-9831.5	241027	ATE - Halter
			←	☐			24.3541-9832.5	241028	ATE - Halter
Feder, Bremssattel									
1.2	51	05/11→12/21				2	11.8116-0264.1	390594	ATE
Führungsbolzen, Bremssattel									
0.9 Twinair	63	05/11→12/18				2	11.8171-0008.1	990049	ATE
1.2	51	05/11→12/21							
1.3 Multijet	70	05/11→							
 Bremsschlauch									
0.9 Twinair	63	05/11→12/18	←			2	24.5104-0378.3	331681	L= 400
1.2	51	05/11→12/21					24.5112-0356.3	331129	L= 355
1.3 Multijet	70	05/11→							
CITROËN - BERLINGO / BERLINGO FIRST Großraumlimousine (MF_, GJK_, GFK_ 07/96→									
 Bremssattel									
1.1 i	44	07/96→05/08	←	→Orga 09127; ☐			24.3541-1757.5	240934	TRW - Halter
1.4 i	55	07/96→12/11	←	→Orga 09127; ☐			24.3541-1758.5	240935	TRW - Halter
			←	Orga 09128→; → 03/08; ☐			24.3541-1771.5	240239	BOS - Halter
			←	Orga 09429→; → 03/08; ☐			24.3541-1771.5	240239	BOS - Halter
			←	Orga 09429→; → 03/08; ☐			24.3541-1772.5	240240	BOS - Halter
			←	Orga 09128→; → 03/08; ☐			24.3541-1772.5	240240	BOS - Halter
			←	→Orga 09428; ☐			24.3541-1777.5	240247	TRW - Halter
			←	→Orga 09428; ☐			24.3541-1778.5	240248	TRW - Halter
1.4	53	11/02→10/05	←	☐			24.3541-1771.5	240239	BOS - Halter
			←	☐			24.3541-1772.5	240240	BOS - Halter
1.4 bivalent	48	11/02→12/11	←	→ 03/08; ☐			24.3541-1771.5	240239	BOS - Halter
1.4 i bivalent	55	04/03→10/08	←	→ 03/08; ☐			24.3541-1772.5	240240	BOS - Halter
1.6 HDI 75	55	07/05→12/11	←	→ 03/08; ☐			24.3541-1772.5	240240	BOS - Halter
1.6 16V	80 - 81	10/00→12/11	←	→Orga 09127; ☐			24.3541-1757.5	240934	TRW - Halter
			←	→Orga 09127; ☐			24.3541-1758.5	240935	TRW - Halter
			←	Orga 09128→; → 03/08; + ESP; ☐			24.3541-1761.5	240233	- Halter
			←	Orga 09128→; → 03/08; + ESP; ☐			24.3541-1762.5	240234	- Halter
			←	Orga 09128→; → 03/08; - ESP; ☐			24.3541-1771.5	240239	BOS - Halter
			←	Orga 09128→; → 03/08; - ESP; ☐			24.3541-1772.5	240240	BOS - Halter
			→	→ 03/08; + ESP; ☐			24.3387-1711.5	240868	TRW - Halter
			→	→ 03/08; + ESP; ☐			24.3387-1712.5	240869	TRW - Halter
1.6 HDI 90	66	07/05→05/08	←	→ 03/08; + ESP; ☐			24.3541-1761.5	240233	- Halter
			←	→ 03/08; + ESP; ☐			24.3541-1762.5	240234	- Halter
→									

	kW			 	! #			
CITROËN - BERLINGO / BERLINGO FIRST Großraumlimousine (MF_, GJK_, GFK_ 07/96→								
 Bremssattel								
1.6 HDI 90	66	07/05→05/08	←	→ 03/08; - ESP; 		24.3541-1771.5	240239	BOS - Halter
			←	→ 03/08; - ESP; 		24.3541-1772.5	240240	BOS - Halter
			→	→ 03/08; + ESP; 		24.3387-1711.5	240868	TRW - Halter
			→	→ 03/08; + ESP; 		24.3387-1712.5	240869	TRW - Halter
1.6 HDI 92	68	11/09→12/10	←			24.3541-1771.5	240239	BOS - Halter
			←			24.3541-1772.5	240240	BOS - Halter
			→			24.3387-1711.5	240868	TRW - Halter
			→			24.3387-1712.5	240869	TRW - Halter
1.8 D 1.8 i 1.9 D 1.9 D 4WD	43 66 51 51	07/98→10/02 05/97→10/02 07/98→10/05 07/98→10/05	←	→Orga 09127; 		24.3541-1757.5	240934	TRW - Halter
			←	→Orga 09127; 		24.3541-1758.5	240935	TRW - Halter
			←	Orga 09128→; 		24.3541-1771.5	240239	BOS - Halter
			←	Orga 09128→; 		24.3541-1772.5	240240	BOS - Halter
1.8 i 4WD	66	04/97→10/01	←	05/97→; →Orga 09127; 		24.3541-1757.5	240934	TRW - Halter
			←	05/97→; →Orga 09127; 		24.3541-1758.5	240935	TRW - Halter
			←	Orga 09128→; 		24.3541-1771.5	240239	BOS - Halter
			←	Orga 09128→; 		24.3541-1772.5	240240	BOS - Halter
1.9 D	50	07/96→12/03	←	→Orga 09127; V; 		24.3541-1757.5	240934	TRW - Halter
			←	→Orga 09127; V; 		24.3541-1758.5	240935	TRW - Halter
			←	Orga 09128→; 		24.3541-1771.5	240239	BOS - Halter
			←	Orga 09128→; 		24.3541-1772.5	240240	BOS - Halter
2.0 HDi 4x4 2.0 HDI 90	66 66	11/02→10/05 12/99→10/05	←	→Orga 09127; 		24.3541-1757.5	240934	TRW - Halter
			←	→Orga 09127; 		24.3541-1758.5	240935	TRW - Halter
			←	Orga 09128→; + ESP; 		24.3541-1761.5	240233	- Halter
			←	Orga 09128→; + ESP; 		24.3541-1762.5	240234	- Halter
			←	Orga 09128→; - ESP; 		24.3541-1771.5	240239	BOS - Halter
			←	Orga 09128→; - ESP; 		24.3541-1772.5	240240	BOS - Halter
			→	+ ESP; 		24.3387-1711.5	240868	TRW - Halter
			→	+ ESP; 		24.3387-1712.5	240869	TRW - Halter
Electric	28	01/98→12/05	←	11/02→; 		24.3541-1777.5	240247	TRW - Halter
			←	11/02→; 		24.3541-1778.5	240248	TRW - Halter
electrique	16	01/00→10/02	←			24.3541-1777.5	240247	TRW - Halter
			←			24.3541-1778.5	240248	TRW - Halter
 Bremsschlauch								
1.1 i 1.4 bivalent 1.4 i 1.4 i bivalent	44 48 55 55	07/96→05/08 11/02→12/11 07/96→12/11 04/03→10/08	←	→ 03/08	2	24.5111-0438.3	330568	L= 445
			→	→Orga 09533	2	24.5229-0255.3	330581	L= 255
			→	Orga 09534→; → 03/08	2	24.5246-0260.3	330782	L= 260
			←		2	24.5111-0438.3	330568	L= 445
1.4	53	11/02→10/05	→		2	24.5246-0260.3	330782	L= 260
			←		2	24.5111-0438.3	330568	L= 445
1.6 16V	80 - 81	10/00→12/11	←	→ 03/08; - ESP	2	24.5111-0438.3	330568	L= 445
			←	→ 03/08; + ESP	2	24.5111-0460.3	330603	L= 460
			→	→Orga 09533	2	24.5229-0255.3	330581	L= 255
			→	Orga 09534→; → 03/08	2	24.5246-0260.3	330782	L= 260
1.6 HDI 75	55	07/05→12/11	←	→ 03/08	2	24.5111-0438.3	330568	L= 445
			→	→ 03/08	2	24.5246-0260.3	330782	L= 260
1.6 HDI 90	66	07/05→05/08	←	→ 03/08; - ESP	2	24.5111-0438.3	330568	L= 445
			←	→ 03/08; + ESP	2	24.5111-0460.3	330603	L= 460
			→	→ 03/08	2	24.5246-0260.3	330782	L= 260
1.6 HDI 92	68	11/09→12/10	←	- ESP	2	24.5111-0438.3	330568	L= 445
			←	+ ESP	2	24.5111-0460.3	330603	L= 460
			→		2	24.5246-0260.3	330782	L= 260
1.8 D 1.8 i	43 66	07/98→10/02 05/97→10/02	←		2	24.5111-0438.3	330568	L= 445
			→	→Orga 09533	2	24.5229-0255.3	330581	L= 255
→								

CITROËN - BERLINGO / BERLINGO FIRST Großraumlimousine (MF_, GJK_, GFK_ 07/96→

Bremsschlauch

























1.9 D 1.9 D 4WD electrique 1.8 i 4WD	50 -	07/96→10/05	➔	Orga 09534→	2	24.5246-0260.3	330782	L= 260
	51	07/98→10/05						
	16	01/00→10/02						
1.8 i 4WD	66	04/97→10/01	➔	05/97→	2	24.5111-0438.3	330568	L= 445
			➔	05/97→; →Orga 09533	2	24.5229-0255.3	330581	L= 255
			➔	Orga 09534→	2	24.5246-0260.3	330782	L= 260
2.0 HDi 4x4 2.0 HDI 90	66	11/02→10/05 12/99→10/05	➔	- ESP	2	24.5111-0438.3	330568	L= 445
			➔	+ ESP	2	24.5111-0460.3	330603	L= 460
			➔	→Orga 09533	2	24.5229-0255.3	330581	L= 255
Electric	28	01/98→12/05	➔	Orga 09534→	2	24.5246-0260.3	330782	L= 260
			➔	11/02→	2	24.5111-0438.3	330568	L= 445
			➔	11/02→; →Orga 09533	2	24.5229-0255.3	330581	L= 255
			➔	Orga 09534→	2	24.5246-0260.3	330782	L= 260





































CITROËN - BERLINGO / BERLINGO FIRST Kasten/Großraumlimousine (M_) 07/96→12/11







Bremssattel



















1.1 i 1.4 BiFuel	44	07/96→03/08	➔	→Orga 09127; ☐		24.3541-1757.5	240934	TRW - Halter
	55	07/96→10/02	➔	→Orga 09127; ☐		24.3541-1758.5	240935	TRW - Halter
			➔	Orga 09429→; ☐		24.3541-1771.5	240239	BOS - Halter
			➔	Orga 09128→; ☐		24.3541-1771.5	240239	BOS - Halter
			➔	Orga 09429→; ☐		24.3541-1772.5	240240	BOS - Halter
			➔	Orga 09128→; ☐		24.3541-1772.5	240240	BOS - Halter
			➔	→Orga 09428; ☐		24.3541-1777.5	240247	TRW - Halter
			➔	→Orga 09428; ☐		24.3541-1778.5	240248	TRW - Halter
1.4 bivalent 1.6 HDI 75 1.6 HDI 90	48	11/02→12/11	➔	→ 03/08; ☐		24.3541-1771.5	240239	BOS - Halter
	55	07/05→12/11	➔	→ 03/08; ☐		24.3541-1772.5	240240	BOS - Halter
	66	07/05→12/11	➔	→ 03/08; ☐		24.3541-1772.5	240240	BOS - Halter
1.4 i	55	07/96→12/11	➔	→Orga 09127; ☐		24.3541-1757.5	240934	TRW - Halter
			➔	→Orga 09127; ☐		24.3541-1758.5	240935	TRW - Halter
			➔	Orga 09128→; → 03/08; ☐		24.3541-1771.5	240239	BOS - Halter
			➔	Orga 09429→; → 03/08; ☐		24.3541-1771.5	240239	BOS - Halter
			➔	Orga 09128→; → 03/08; ☐		24.3541-1772.5	240240	BOS - Halter
			➔	Orga 09429→; → 03/08; ☐		24.3541-1772.5	240240	BOS - Halter
			➔	→Orga 09428; ☐		24.3541-1777.5	240247	TRW - Halter
			➔	→Orga 09428; ☐		24.3541-1778.5	240248	TRW - Halter
1.4 i bivalent	55	04/03→10/05	➔	☐		24.3541-1771.5	240239	BOS - Halter
			➔	☐		24.3541-1772.5	240240	BOS - Halter
1.6 16V 1.8 D 1.8 i 1.9 D 1.9 D 70 4WD	80 -	10/00→03/08	➔	→Orga 09127; ☐		24.3541-1757.5	240934	TRW - Halter
	81		➔	→Orga 09127; ☐		24.3541-1758.5	240935	TRW - Halter
	43	07/96→10/02	➔	→Orga 09127; ☐		24.3541-1758.5	240935	TRW - Halter
	66	05/98→10/02	➔	Orga 09128→; ☐		24.3541-1771.5	240239	BOS - Halter
	51	07/96→12/03	➔	Orga 09128→; ☐		24.3541-1772.5	240240	BOS - Halter
1.6 HDI 92	68	11/09→12/10	➔	☐		24.3541-1771.5	240239	BOS - Halter
			➔	☐		24.3541-1772.5	240240	BOS - Halter
			➔	☐		24.3387-1711.5	240868	TRW - Halter
			➔	☐		24.3387-1712.5	240869	TRW - Halter
			➔	☐		24.3387-1711.5	240868	TRW - Halter
1.9 D 70	51	04/99→12/11	➔	→Orga 09127; ☐		24.3541-1757.5	240934	TRW - Halter
			➔	→Orga 09127; ☐		24.3541-1758.5	240935	TRW - Halter
			➔	Orga 09128→; → 03/08; ☐		24.3541-1771.5	240239	BOS - Halter
			➔	Orga 09128→; → 03/08; ☐		24.3541-1772.5	240240	BOS - Halter
2.0 HDI 90	66	12/99→12/11	➔	→Orga 09127; ☐		24.3541-1757.5	240934	TRW - Halter
			➔	→Orga 09127; ☐		24.3541-1758.5	240935	TRW - Halter
			➔	Orga 09128→; → 03/08; ☐		24.3541-1771.5	240239	BOS - Halter
			➔	Orga 09128→; → 03/08; ☐		24.3541-1772.5	240240	BOS - Halter
			➔	→ 03/08; + ESP; ☐		24.3387-1711.5	240868	TRW - Halter









→















	kw					! #		
CITROËN - BERLINGO / BERLINGO FIRST Kasten/Großraumlimousine (M_) 07/96→12/11								
 Bremssattel								
2.0 HDI 90	66	12/99→12/11	➔	→ 03/08; + ESP; 			24.3387-1712.5 240869	TRW - Halter
2.0 HDI 90 4WD	66	11/00→10/05	➔	→Orga 09127; 			24.3541-1757.5 240934	TRW - Halter
			➔	→Orga 09127; 			24.3541-1758.5 240935	TRW - Halter
			➔	Orga 09128→; 			24.3541-1771.5 240239	BOS - Halter
			➔	Orga 09128→; 			24.3541-1772.5 240240	BOS - Halter
			➔	+ ESP; 			24.3387-1711.5 240868	TRW - Halter
			➔	+ ESP; 			24.3387-1712.5 240869	TRW - Halter
Electric	28	07/03→12/05	➔	11/04→; 			24.3541-1777.5 240247	TRW - Halter
			➔	11/04→; 			24.3541-1778.5 240248	TRW - Halter
Electric	42	01/10→12/10	➔				24.3601-9717.5 241050	ATE - Halter
			➔				24.3601-9718.5 241051	ATE - Halter
			➔				24.3387-1751.5 241547	TRW - Halter + FSB
			➔				24.3387-1752.5 241548	TRW - Halter + FSB
Feder, Bremssattel								
Electric	42	01/10→12/10				2	11.8116-0356.1 390586	ATE
Führungshülzensatz, Bremssattel								
Electric	42	01/10→12/10	➔				11.0101-5704.2 260095	ATE
Führungsbolzen, Bremssattel								
Electric	42	01/10→12/10				2	11.8171-0008.1 990049	ATE
 Bremsschlauch								
1.1 i	44	07/96→03/08	➔			2	24.5111-0438.3 330568	L= 445
1.4 BiFuel	55	07/96→10/02	➔	→Orga 09533		2	24.5229-0255.3 330581	L= 255
1.4 i bivalent	55	04/03→10/05	➔					
1.6 16V	80	10/00→03/08	➔	Orga 09534→		2	24.5246-0260.3 330782	L= 260
	81							
1.8 D	43	07/96→10/02	➔					
1.8 i	66	05/98→10/02	➔					
1.9 D	51	07/96→12/03	➔					
1.9 D 70 4WD	51	07/98→03/06	➔					
1.4 bivalent	48	11/02→12/11	➔	→ 03/08		2	24.5111-0438.3 330568	L= 445
1.4 i	55	07/96→12/11	➔	→Orga 09533		2	24.5229-0255.3 330581	L= 255
1.9 D 70	51	04/99→12/11	➔	Orga 09534→; → 03/08		2	24.5246-0260.3 330782	L= 260
1.6 HDI 75	55	07/05→12/11	➔	→ 03/08		2	24.5111-0438.3 330568	L= 445
1.6 HDI 90	66	07/05→12/11	➔	→ 03/08		2	24.5246-0260.3 330782	L= 260
1.6 HDI 92	68	11/09→12/10	➔	- ESP		2	24.5111-0438.3 330568	L= 445
			➔	+ ESP		2	24.5111-0460.3 330603	L= 460
			➔			2	24.5246-0260.3 330782	L= 260
2.0 HDI 90	66	12/99→12/11	➔	→ 03/08; - ESP		2	24.5111-0438.3 330568	L= 445
			➔			2	24.5111-0460.3 330603	L= 460
			➔	→Orga 09533		2	24.5229-0255.3 330581	L= 255
			➔	Orga 09534→; → 03/08		2	24.5246-0260.3 330782	L= 260
2.0 HDI 90 4WD	66	11/00→10/05	➔	- ESP		2	24.5111-0438.3 330568	L= 445
			➔			2	24.5111-0460.3 330603	L= 460
			➔	→Orga 09533		2	24.5229-0255.3 330581	L= 255
			➔	Orga 09534→		2	24.5246-0260.3 330782	L= 260
Electric	28	07/03→12/05	➔			2	24.5111-0438.3 330568	L= 445
			➔	11/04→; →Orga 09533		2	24.5229-0255.3 330581	L= 255
			➔	Orga 09534→		2	24.5246-0260.3 330782	L= 260
Electric	42	01/10→12/10	➔			2	24.5111-0424.3 331014	L= 424,6
			➔			2	24.5246-0216.3 331022	L= 216,6
CITROËN - BERLINGO (ER_, EC_) 06/18→								
 Bremssattel								
1.2 PureTech 110	81	06/18→	➔	für Bremsscheibendurchmesser [mm]:			24.3601-9701.5 241585	ATE - Halter
1.2 PureTech 130	96	07/19→		304; →Orga 16246; 				
1.5 BlueHDi 100	75	06/18→						
1.5 BlueHDi 130	96	06/18→						
➔								









































	kW					! #			
CITROËN - BERLINGO (ER_, EC_) 06/18→									
 Bremssattel									
1.5 BlueHDi 75 1.6 BlueHDi 100 1.6 HDi 92 e-Berlingo	56 73 68 100	06/18→ 01/19→ 09/18→ 07/21→	←	für Bremsscheibendurchmesser [mm]: 304; →Orga 16246; 		24.3601-9702.5	241586	ATE - Halter	
Feder, Bremssattel									
1.2 PureTech 110 1.2 PureTech 130 1.5 BlueHDi 100 1.5 BlueHDi 130 1.5 BlueHDi 75 1.6 BlueHDi 100 1.6 HDi 92 e-Berlingo	81 96 75 96 56 73 68 100	06/18→ 07/19→ 06/18→ 06/18→ 06/18→ 01/19→ 09/18→ 07/21→	←	für Bremsscheibendurchmesser [mm]: 283		2	11.8116-0237.1	390509	ATE
Führungshülzensatz, Bremssattel									
1.2 PureTech 110 1.2 PureTech 130 1.5 BlueHDi 100 1.5 BlueHDi 130 1.5 BlueHDi 75 1.6 BlueHDi 100 1.6 HDi 92 e-Berlingo	81 96 75 96 56 73 68 100	06/18→ 07/19→ 06/18→ 06/18→ 06/18→ 01/19→ 09/18→ 07/21→	←				11.0101-5407.2	260011	ATE
Führungsbolzen, Bremssattel									
1.2 PureTech 110 1.2 PureTech 130 1.5 BlueHDi 100 1.5 BlueHDi 130 1.5 BlueHDi 75 1.6 BlueHDi 100 1.6 HDi 92 e-Berlingo	81 96 75 96 56 73 68 100	06/18→ 07/19→ 06/18→ 06/18→ 06/18→ 01/19→ 09/18→ 07/21→	←			2	11.8171-0008.1	990049	ATE
CITROËN - BERLINGO Kasten/Großraumlimousine (B9) 04/08→									
 Bremssattel									
1.6 1.6 BlueHDi 100 1.6 BlueHDi 100 4x4 1.6 BlueHDi 120 1.6 HDi 110 1.6 HDi 115 1.6 HDi 115 4x4 1.6 HDi 75 1.6 HDi 75 4x4 1.6 HDi 90 1.6 HDi 90 16V 1.6 HDi 90 4x4 1.6 VTi 120 1.6 VTi 95 PureTech 110	66 - 80 73 73 88 80 - 82 84 84 55 55 66 - 68 66 66 88 72 81	04/08→ 12/14→ 12/14→ 12/14→ 04/08→ 07/10→ 02/12→ 04/08→ 02/12→ 07/10→ 04/08→ 02/12→ 11/09→ 07/10→ 01/18→	← ← → →	   		24.3601-9717.5	241050	ATE - Halter	
1.6 HDi / BlueHDi 75	55	07/10→	←		04/15→; 	24.3601-9717.5	241050	ATE - Halter	
			←		04/15→; 	24.3601-9718.5	241051	ATE - Halter	
			→		04/15→; 	24.3387-1751.5	241547	TRW - Halter + FSB	
			→		04/15→; 	24.3387-1752.5	241548	TRW - Halter + FSB	
Electric	35	01/13→	←		02/13→; 	24.3601-9717.5	241050	ATE - Halter	
			←		02/13→; 	24.3601-9718.5	241051	ATE - Halter	
			→		02/13→; 	24.3387-1751.5	241547	TRW - Halter + FSB	
			→		02/13→; 	24.3387-1752.5	241548	TRW - Halter + FSB	
Electric	49	01/13→	←			24.3601-9717.5	241050	ATE - Halter	
			←			24.3601-9718.5	241051	ATE - Halter	
			→		02/13→; 	24.3387-1751.5	241547	TRW - Halter + FSB	
			→		02/13→; 	24.3387-1752.5	241548	TRW - Halter + FSB	
Feder, Bremssattel									
1.6 1.6 BlueHDi 100 1.6 BlueHDi 100 4x4 1.6 BlueHDi 120 →	66 - 80 73 73 88	04/08→ 12/14→ 12/14→ 12/14→				2	11.8116-0356.1	390586	ATE











































	kW			 	! #		
CITROËN - BERLINGO Kasten/Großraumlimousine (B9) 04/08→							
Feder, Bremsattel							
1.6 HDi 110	80	04/08→			2	11.8116-0356.1 390586	ATE
	82						
1.6 HDi 115	84	07/10→					
1.6 HDi 115 4x4	84	02/12→					
1.6 HDi 75	55	04/08→					
1.6 HDi 75 4x4	55	02/12→					
1.6 HDi 90	66	07/10→					
	68						
1.6 HDi 90 16V	66	04/08→					
1.6 HDi 90 4x4	66	02/12→					
1.6 VTi 120	88	11/09→					
1.6 VTi 95	72	07/10→					
Electric	49	01/13→					
1.6 HDi / BlueHDi 75	55	07/10→		04/15→	2	11.8116-0356.1 390586	ATE
Electric	35	01/13→		02/13→	2	11.8116-0356.1 390586	ATE
PureTech 110	81	01/18→	←			11.8116-0356.1 390586	ATE
Führungshülzensatz, Bremsattel							
1.6	66	04/08→	←			11.0101-5704.2 260095	ATE
	80						
1.6 BlueHDi 100	73	12/14→					
1.6 BlueHDi 100 4x4	73	12/14→					
1.6 BlueHDi 120	88	12/14→					
1.6 HDi 110	80	04/08→					
	82						
1.6 HDi 115	84	07/10→					
1.6 HDi 115 4x4	84	02/12→					
1.6 HDi 75	55	04/08→					
1.6 HDi 75 4x4	55	02/12→					
1.6 HDi 90	66	07/10→					
	68						
1.6 HDi 90 16V	66	04/08→					
1.6 HDi 90 4x4	66	02/12→					
1.6 VTi 120	88	11/09→					
1.6 VTi 95	72	07/10→					
Electric	49	01/13→					
PureTech 110	81	01/18→					
1.6 HDi / BlueHDi 75	55	07/10→	←	04/15→		11.0101-5704.2 260095	ATE
Electric	35	01/13→	←	02/13→		11.0101-5704.2 260095	ATE
Führungsbolzen, Bremsattel							
1.6	66	04/08→			2	11.8171-0008.1 990049	ATE
	80						
1.6 BlueHDi 100	73	12/14→					
1.6 BlueHDi 100 4x4	73	12/14→					
1.6 BlueHDi 120	88	12/14→					
1.6 HDi 110	80	04/08→					
	82						
1.6 HDi 115	84	07/10→					
1.6 HDi 115 4x4	84	02/12→					
1.6 HDi 75	55	04/08→					
1.6 HDi 75 4x4	55	02/12→					
1.6 HDi 90	66	07/10→					
	68						
1.6 HDi 90 16V	66	04/08→					
1.6 HDi 90 4x4	66	02/12→					
1.6 VTi 120	88	11/09→					
1.6 VTi 95	72	07/10→					
Electric	49	01/13→					
1.6 HDi / BlueHDi 75	55	07/10→		04/15→	2	11.8171-0008.1 990049	ATE
Electric	35	01/13→		02/13→	2	11.8171-0008.1 990049	ATE
PureTech 110	81	01/18→	←			11.8171-0008.1 990049	ATE
Bremsschlauch							
1.6	66	04/08→	←		2	24.5111-0424.3 331014	L= 424,6
	80						
1.6 BlueHDi 100	73	12/14→	→		2	24.5246-0216.3 331022	L= 216,6
1.6 BlueHDi 100 4x4	73	12/14→					
1.6 BlueHDi 120	88	12/14→					
1.6 HDi 110	80	04/08→					
	82						
1.6 HDi 115 4x4	84	02/12→					
1.6 HDi 75	55	04/08→					
1.6 HDi 75 4x4	55	02/12→					
1.6 HDi 90	66	07/10→					
	68						
1.6 HDi 90 16V	66	04/08→					
1.6 HDi 90 4x4	66	02/12→					
1.6 VTi 120	88	11/09→					
→							











	kW					! #		
CITROËN - BERLINGO Kasten/Großraumlimousine (B9) 04/08→								
 Bremsschlauch								
1.6 VTi 95	72	07/10→	←		2	24.5111-0424.3	331014	L= 424,6
Electric	49	01/13→						
PureTech 110	81	01/18→	→		2	24.5246-0216.3	331022	L= 216,6
1.6 HDi / BlueHDi 75	55	07/10→	←	04/15→	2	24.5111-0424.3	331014	L= 424,6
			→	04/15→	2	24.5246-0216.3	331022	L= 216,6
1.6 HDi 115	84	07/10→	←		2	24.5111-0424.3	331014	L= 424,6
			→	07/12→	2	24.5246-0216.3	331022	L= 216,6
Electric	35	01/13→	←	02/13→	2	24.5111-0424.3	331014	L= 424,6
			→	02/13→	2	24.5246-0216.3	331022	L= 216,6
CITROËN - BERLINGO Kasten/Großraumlimousine (K9) 06/18→								
 Bremssattel								
1.5 BlueHDi 100	75	06/18→	←	für Bremsscheibendurchmesser [mm]: 304; →Orga 16246; 	2	24.3601-9701.5	241585	ATE - Halter
1.5 BlueHDi 130	96	06/18→						
1.5 BlueHDi 130 4x4	96	06/18→	←	für Bremsscheibendurchmesser [mm]: 304; →Orga 16246; 	2	24.3601-9702.5	241586	ATE - Halter
1.5 BlueHDi 75	55	10/19→						
1.6 BlueHDi 100	73	06/18→						
1.6 BlueHDi 75	55	06/18→						
e-Berlingo	100	07/21→						
PureTech 110	81	06/18→						
PureTech 130	96	10/19→						
Feder, Bremssattel								
1.5 BlueHDi 100	75	06/18→	←	für Bremsscheibendurchmesser [mm]: 283	2	11.8116-0237.1	390509	ATE
1.5 BlueHDi 130	96	06/18→						
1.5 BlueHDi 130 4x4	96	06/18→						
1.5 BlueHDi 75	55	10/19→						
1.6 BlueHDi 100	73	06/18→						
1.6 BlueHDi 75	55	06/18→						
e-Berlingo	100	07/21→						
PureTech 110	81	06/18→						
PureTech 130	96	10/19→						
Führungshülzensatz, Bremssattel								
1.5 BlueHDi 100	75	06/18→	←		2	11.0101-5407.2	260011	ATE
1.5 BlueHDi 130	96	06/18→						
1.5 BlueHDi 130 4x4	96	06/18→						
1.5 BlueHDi 75	55	10/19→						
1.6 BlueHDi 100	73	06/18→						
1.6 BlueHDi 75	55	06/18→						
e-Berlingo	100	07/21→						
PureTech 110	81	06/18→						
PureTech 130	96	10/19→						
Führungsbolzen, Bremssattel								
1.5 BlueHDi 100	75	06/18→	←		2	11.8171-0008.1	990049	ATE
1.5 BlueHDi 130	96	06/18→						
1.5 BlueHDi 130 4x4	96	06/18→						
1.5 BlueHDi 75	55	10/19→						
1.6 BlueHDi 100	73	06/18→						
1.6 BlueHDi 75	55	06/18→						
e-Berlingo	100	07/21→						
PureTech 110	81	06/18→						
PureTech 130	96	10/19→						
CITROËN - BERLINGO MULTISPACE (B9) 04/08→								
 Bremssattel								
1.2 PureTech 110	81	02/16→	←			24.3601-9717.5	241050	ATE - Halter
1.6	66	04/08→	←			24.3601-9718.5	241051	ATE - Halter
	81							
1.6 BlueHDi 100	73	12/14→	→			24.3387-1751.5	241547	TRW - Halter + FSB
1.6 BlueHDi 120	88	12/14→	→			24.3387-1752.5	241548	TRW - Halter + FSB
1.6 HDi 110	80	04/08→						
	82							
1.6 HDi 115	84	07/10→						
1.6 HDi 115 4x4	84	02/12→						
1.6 HDi 75 16V	55	04/08→						
1.6 HDi 90	66	04/08→						
	68							
1.6 HDi 90 4x4	66	02/12→12/14						
1.6 VTi 120	88	11/09→						
1.6 VTi 95	72	07/10→						
Electric	49	09/17→						
1.6 HDi 75 / BlueHDi 75	55	04/08→	←	04/15→; 		24.3601-9717.5	241050	ATE - Halter
			←	04/15→; 		24.3601-9718.5	241051	ATE - Halter
→								

	kW			 	! #		
CITROËN - BERLINGO MULTISPACE (B9) 04/08→							
Bremssattel							
1.6 HDi 75 / BlueHDi 75	55	04/08→	→	04/15→; 		24.3387-1751.5 241547	TRW - Halter + FSB
			→	04/15→; 		24.3387-1752.5 241548	TRW - Halter + FSB
Feder, Bremssattel							
1.2 PureTech 110 1.6	81 66 - 81	02/16→ 04/08→			2	11.8116-0356.1 390586	ATE
1.6 BlueHDi 100 1.6 BlueHDi 120 1.6 HDi 110	73 88 80 - 82	12/14→ 12/14→ 04/08→					
1.6 HDi 115 1.6 HDi 115 4x4 1.6 HDi 75 16V 1.6 HDi 90	84 84 55 66 - 68	07/10→ 02/12→ 04/08→ 04/08→					
1.6 HDi 90 4x4 1.6 VTi 120 1.6 VTi 95	66 88 72	02/12→12/14 11/09→ 07/10→					
1.6 HDi 75 / BlueHDi 75	55	04/08→		04/15→	2	11.8116-0356.1 390586	ATE
Electric	49	09/17→	←			11.8116-0356.1 390586	ATE
Führungshülzensatz, Bremssattel							
1.2 PureTech 110 1.6	81 66 - 81	02/16→ 04/08→	←			11.0101-5704.2 260095	ATE
1.6 BlueHDi 100 1.6 BlueHDi 120 1.6 HDi 110	73 88 80 - 82	12/14→ 12/14→ 04/08→					
1.6 HDi 115 1.6 HDi 115 4x4 1.6 HDi 75 16V 1.6 HDi 90	84 84 55 66 - 68	07/10→ 02/12→ 04/08→ 04/08→					
1.6 HDi 90 4x4 1.6 VTi 120 1.6 VTi 95 Electric	66 88 72 49	02/12→12/14 11/09→ 07/10→ 09/17→					
1.6 HDi 75 / BlueHDi 75	55	04/08→	←	04/15→		11.0101-5704.2 260095	ATE
Führungsbolzen, Bremssattel							
1.2 PureTech 110 1.6	81 66 - 81	02/16→ 04/08→			2	11.8171-0008.1 990049	ATE
1.6 BlueHDi 100 1.6 BlueHDi 120 1.6 HDi 110	73 88 80 - 82	12/14→ 12/14→ 04/08→					
1.6 HDi 115 1.6 HDi 115 4x4 1.6 HDi 75 16V 1.6 HDi 90	84 84 55 66 - 68	07/10→ 02/12→ 04/08→ 04/08→					
1.6 HDi 90 4x4 1.6 VTi 120 1.6 VTi 95	66 88 72	02/12→12/14 11/09→ 07/10→					
1.6 HDi 75 / BlueHDi 75	55	04/08→		04/15→	2	11.8171-0008.1 990049	ATE
Electric	49	09/17→	←			11.8171-0008.1 990049	ATE
Bremsschlauch							
1.2 PureTech 110 1.6	81 66 - 81	02/16→ 04/08→	←		2	24.5111-0424.3 331014	L= 424,6
1.6 BlueHDi 100 1.6 BlueHDi 120 1.6 HDi 110	73 88 80 - 82	12/14→ 12/14→ 04/08→	→		2	24.5246-0216.3 331022	L= 216,6
1.6 HDi 115 4x4 1.6 HDi 75 16V 1.6 HDi 90	84 55 66 - 68	02/12→ 04/08→ 04/08→					
1.6 HDi 90 4x4 1.6 VTi 120 1.6 VTi 95 Electric	66 88 72 49	02/12→12/14 11/09→ 07/10→ 09/17→					
1.6 HDi 115	84	07/10→	←		2	24.5111-0424.3 331014	L= 424,6
→							















	kw					! #		
CITROËN - BERLINGO MULTISPACE (B9) 04/08→								
 Bremsschlauch								
1.6 HDi 115	84	07/10→	→	07/12→	2	24.5246-0216.3	331022	L= 216,6
1.6 HDi 75 / BlueHDi 75	55	04/08→	←	04/15→	2	24.5111-0424.3	331014	L= 424,6
			→	04/15→	2	24.5246-0216.3	331022	L= 216,6
CITROËN - BERLINGO Pritsche/Fahrgestell (B9) 04/08→								
 Bremssattel								
1.6 BlueHDi 100	73	12/14→	←	☐		24.3601-9717.5	241050	ATE - Halter
1.6 HDi 90	66	07/10→	←	☐		24.3601-9718.5	241051	ATE - Halter
1.6 HDi 90 16V	66	04/08→	←	☐		24.3387-1751.5	241547	TRW - Halter + FSB
1.6 HDi 92	68	07/10→12/17	→	☐		24.3387-1752.5	241548	TRW - Halter + FSB
Feder, Bremssattel								
1.6 BlueHDi 100	73	12/14→			2	11.8116-0356.1	390586	ATE
1.6 HDi 90	66	07/10→						
1.6 HDi 90 16V	66	04/08→						
1.6 HDi 92	68	07/10→12/17						
Führungshülzensatz, Bremssattel								
1.6 BlueHDi 100	73	12/14→	←			11.0101-5704.2	260095	ATE
1.6 HDi 90	66	07/10→						
1.6 HDi 90 16V	66	04/08→						
1.6 HDi 92	68	07/10→12/17						
Führungsbolzen, Bremssattel								
1.6 BlueHDi 100	73	12/14→			2	11.8171-0008.1	990049	ATE
1.6 HDi 90	66	07/10→						
1.6 HDi 90 16V	66	04/08→						
1.6 HDi 92	68	07/10→12/17						
 Bremsschlauch								
1.6 BlueHDi 100	73	12/14→	←		2	24.5111-0424.3	331014	L= 424,6
1.6 HDi 90	66	07/10→						
1.6 HDi 90 16V	66	04/08→	→		2	24.5246-0216.3	331022	L= 216,6
1.6 HDi 92	68	07/10→12/17						
CITROËN - C1 (PM_, PN_) 06/05→09/14								
 Bremssattel								
1.0	50	06/05→09/14	←	→ 04/14; ☐		24.3481-1791.5	240731	- Halter
			←	→ 04/14; ☐		24.3481-1792.5	240732	- Halter
1.4 HDi	40	06/05→09/14	←	→ 12/08; ☐		24.3481-1791.5	240731	- Halter
			←	→ 12/08; ☐		24.3481-1792.5	240732	- Halter
 Bremsschlauch								
1.0	50	06/05→09/14	←	→ 04/14; ☐		24.5262-0501.3	331025	L= 501,5
			←	→ 04/14; ☐		24.5295-0496.3	331033	L= 496
			→	→ 04/14	2	24.5261-0225.3	330909	L= 225
1.4 HDi	40	06/05→09/14	←	→ 12/08; ☐		24.5262-0501.3	331025	L= 501,5
			←	→ 12/08; ☐		24.5295-0496.3	331033	L= 496
			→	→ 12/08	2	24.5261-0225.3	330909	L= 225
CITROËN - C1 II (PA_, PS_) 04/14→								
 Bremssattel								
1.0 VTi 68	51	04/14→	←	☐		24.3481-1791.5	240731	- Halter
1.0 VTi 72	53	06/18→						
1.2 VTi 82	60	04/14→	←	☐		24.3481-1792.5	240732	- Halter
 Bremsschlauch								
1.0 VTi 68 1.2 VTi 82	51 60	04/14→ 04/14→	←	☐		24.5275-0500.3	331595	L= 500
			←	☐		24.5275-0501.3	331596	L= 500
			→	☐	2	24.5201-0225.3	331593	L= 225
1.0 VTi 72	53	06/18→	←	☐		24.5275-0500.3	331595	L= 500
			←	☐		24.5275-0501.3	331596	L= 500
			→	innen	2	24.5201-0225.3	331593	L= 225













	kw			 	! #		
CITROËN - C2 (JM_) 07/03→09/17							
 Bremssattel							
1.1	44	09/03→09/12	←	→ 12/09; 		24.3481-1761.5 240393	TRW - Halter
			←	→ 12/09; 		24.3481-1762.5 240394	TRW - Halter
1.4	54 - 55	09/03→12/09	←			24.3481-1761.5 240393	TRW - Halter
			←			24.3481-1762.5 240394	TRW - Halter
			→			24.3387-1705.5 240926	TRW - Halter
			→			24.3387-1706.5 240927	TRW - Halter
1.4 16V	65	04/05→12/09	→			24.3387-1705.5 240926	TRW - Halter
			→			24.3387-1706.5 240927	TRW - Halter
1.4 HDi	50 - 51	07/03→12/09	←			24.3481-1761.5 240393	TRW - Halter
			←			24.3481-1762.5 240394	TRW - Halter
			←	Orga 10801→; V; 		24.3541-1771.5 240239	BOS - Halter
			←	Orga 10801→; V; 		24.3541-1772.5 240240	BOS - Halter
			→			24.3387-1705.5 240926	TRW - Halter
			→			24.3387-1706.5 240927	TRW - Halter
1.6	80	07/03→10/10	←	Orga 10801→; → 12/09; 		24.3541-1771.5 240239	BOS - Halter
			←	Orga 10801→; → 12/09; 		24.3541-1772.5 240240	BOS - Halter
			→	→ 12/09; 		24.3387-1705.5 240926	TRW - Halter
			→	→ 12/09; 		24.3387-1706.5 240927	TRW - Halter
1.6 HDi	80	09/05→12/09	←			24.3541-1771.5 240239	BOS - Halter
1.6 VTS	90	10/04→12/09	←			24.3541-1772.5 240240	BOS - Halter
			→			24.3387-1705.5 240926	TRW - Halter
			→			24.3387-1706.5 240927	TRW - Halter
 Bremsschlauch							
1.1	44	09/03→09/12	←	→ 12/09; Felgengröße [Zoll]: 16	2	24.5111-0446.3 331055	L= 445
1.6	80	07/03→10/10	←	→ 12/09; nicht für Felgengröße [Zoll]: 16	2	24.5111-0460.3 330603	L= 460
			→	→Orga 10569	2	24.5246-0185.3 330881	L= 185
			→	Orga 10570→; → 12/09	2	24.5246-0190.3 330697	L= 190
1.4	54 - 55	09/03→12/09	←	Felgengröße [Zoll]: 16	2	24.5111-0446.3 331055	L= 445
1.4 HDi	50 - 51	07/03→12/09	←	nicht für Felgengröße [Zoll]: 16	2	24.5111-0460.3 330603	L= 460
			→	→Orga 10569	2	24.5246-0185.3 330881	L= 185
			→	Orga 10570→	2	24.5246-0190.3 330697	L= 190
1.4 16V	65	04/05→12/09	←	Felgengröße [Zoll]: 16	2	24.5111-0446.3 331055	L= 445
			←	nicht für Felgengröße [Zoll]: 16	2	24.5111-0460.3 330603	L= 460
			→		2	24.5246-0190.3 330697	L= 190
1.6 HDi	80	09/05→12/09	←	Felgengröße [Zoll]: 16	2	24.5111-0446.3 331055	L= 445
			←	nicht für Felgengröße [Zoll]: 16	2	24.5111-0460.3 330603	L= 460
			→	Orga 10570→	2	24.5246-0190.3 330697	L= 190
1.6 VTS	90	10/04→12/09	←		2	24.5111-0446.3 331055	L= 445
			→	→Orga 10569	2	24.5246-0185.3 330881	L= 185
			→	Orga 10570→	2	24.5246-0190.3 330697	L= 190
CITROËN - C2 ENTERPRISE (JG_) 11/03→12/09							
 Bremssattel							
1.1	44	11/03→12/09	←			24.3481-1761.5 240393	TRW - Halter
			←			24.3481-1762.5 240394	TRW - Halter
1.4 HDi	50 - 51	11/03→12/09	←			24.3481-1761.5 240393	TRW - Halter
			←			24.3481-1762.5 240394	TRW - Halter
			←	Orga 10801→; V; 		24.3541-1771.5 240239	BOS - Halter
			←	Orga 10801→; V; 		24.3541-1772.5 240240	BOS - Halter
			→			24.3387-1705.5 240926	TRW - Halter
			→			24.3387-1706.5 240927	TRW - Halter
→							





























































	kw					! #		
CITROËN - C2 ENTERPRISE (JG_) 11/03→12/09								
 Bremsschlauch								
1.1 1.4 HDi	44 50 - 51	11/03→12/09 11/03→12/09	←	Felgenreöße [Zoll]: 16	2	24.5111-0446.3	331055	L= 445
			←	nicht für Felgenreöße [Zoll]: 16	2	24.5111-0460.3	330603	L= 460
			→	→Orga 10569	2	24.5246-0185.3	330881	L= 185
			→	Orga 10570→	2	24.5246-0190.3	330697	L= 190
CITROËN - C3 I (FC_, FN_) 02/02→								
 Bremssattel								
1.1 i 1.4 HDi	44 50 - 55	02/02→ 02/02→	←	→ 08/09; 		24.3481-1761.5	240393	TRW - Halter
			←	→ 08/09; 		24.3481-1762.5	240394	TRW - Halter
1.4 i	54	02/02→11/10						
1.1 LPG	44	06/06→12/09	←			24.3481-1761.5	240393	TRW - Halter
1.4	58	12/05→07/12	←			24.3481-1762.5	240394	TRW - Halter
1.4 BiFuel	54	09/08→12/09	←					
1.4 i Bivalent	49	01/08→12/09						
1.4 16V	65	12/03→	←	→ 08/09; Felgenreöße [Zoll]: 16; 		24.3541-1771.5	240239	BOS - Halter
			←	→ 08/09; Felgenreöße [Zoll]: 16; 		24.3541-1772.5	240240	BOS - Halter
1.4 i Bivalent	54	02/02→	←	09/05→ 08/09; 		24.3481-1761.5	240393	TRW - Halter
			←	09/05→ 08/09; 		24.3481-1762.5	240394	TRW - Halter
1.6 16V	80	02/02→08/10	←	Orga 10801→; → 08/09; Automatikgetriebe; 		24.3541-1761.5	240233	- Halter
			←	→Orga 10800; Automatikgetriebe; 		24.3541-1761.5	240233	- Halter
			←	→ 08/09; Automatikgetriebe; 		24.3541-1762.5	240234	- Halter
			←	→ 08/09; Schaltgetriebe; Felgenreöße [Zoll]: 16; 		24.3541-1771.5	240239	BOS - Halter
			←	→ 08/09; Schaltgetriebe; Felgenreöße [Zoll]: 16; 		24.3541-1772.5	240240	BOS - Halter
			→	→ 08/09; 		24.3387-1705.5	240926	TRW - Halter
			→	→ 08/09; 		24.3387-1706.5	240927	TRW - Halter
1.6 16V	81	05/03→09/05	←	Orga 10801→; Automatikgetriebe; 		24.3541-1761.5	240233	- Halter
			←	→Orga 10800; Automatikgetriebe; 		24.3541-1761.5	240233	- Halter
			←	Automatikgetriebe; 		24.3541-1762.5	240234	- Halter
			←	Schaltgetriebe; Felgenreöße [Zoll]: 16; 		24.3541-1771.5	240239	BOS - Halter
			←	Schaltgetriebe; Felgenreöße [Zoll]: 16; 		24.3541-1772.5	240240	BOS - Halter
			→			24.3387-1705.5	240926	TRW - Halter
			→			24.3387-1706.5	240927	TRW - Halter
1.6 16V HDi	66	10/05→	←	→ 08/09; Felgenreöße [Zoll]: 16; 		24.3541-1771.5	240239	BOS - Halter
			←	→ 08/09; Felgenreöße [Zoll]: 16; 		24.3541-1772.5	240240	BOS - Halter
			→	→ 08/09; 		24.3387-1705.5	240926	TRW - Halter
			→	→ 08/09; 		24.3387-1706.5	240927	TRW - Halter
1.6 16V HDi	80	09/05→	←	→Orga 10800; 		24.3541-1761.5	240233	- Halter
			←	Orga 10801→; → 08/09; 		24.3541-1761.5	240233	- Halter
			←	→ 08/09; 		24.3541-1762.5	240234	- Halter
			→	→ 08/09; 		24.3387-1705.5	240926	TRW - Halter
			→	→ 08/09; 		24.3387-1706.5	240927	TRW - Halter
 Bremsschlauch								
1.1 i 1.4 16V 1.4 16V HDi 1.4 HDi	44 65 66 50 - 55	02/02→ 12/03→ 02/02→ 02/02→	←	→ 08/09	2	24.5111-0460.3	330603	L= 460
			→	→Orga 10569	2	24.5246-0185.3	330881	L= 185
1.4 i 1.6 16V HDi	54 66	02/02→11/10 10/05→	→	Orga 10570→; → 08/09	2	24.5246-0190.3	330697	L= 190
1.1 LPG 1.4 1.4 BiFuel 1.4 i Bivalent	44 58 54 49	06/06→12/09 12/05→07/12 09/08→12/09 01/08→12/09	←		2	24.5111-0460.3	330603	L= 460
			→	→Orga 10569	2	24.5246-0185.3	330881	L= 185
			→	Orga 10570→	2	24.5246-0190.3	330697	L= 190
1.4 i Bivalent	54	02/02→	←	09/05→ 08/09	2	24.5111-0460.3	330603	L= 460
			→	09/05→; →Orga 10569	2	24.5246-0185.3	330881	L= 185
→								





























































	kw					! #		
CITROËN - C3 I (FC_, FN_) 02/02→								
 Bremsschlauch								
1.4 i Bivalent	54	02/02→	➔	Orga 10570→; → 08/09	2	24.5246-0190.3	330697	L= 190
1.6 16V	80	02/02→08/10	➔	→ 08/09; Automatikgetriebe; Felgenreöße [Zoll]: 16	2	24.5111-0446.3	331055	L= 445
			➔	→ 08/09; Schaltgetriebe; nicht für Felgenreöße [Zoll]: 16	2	24.5111-0460.3	330603	L= 460
			➔	→Orga 10569	2	24.5246-0185.3	330881	L= 185
			➔	Orga 10570→; → 08/09	2	24.5246-0190.3	330697	L= 190
1.6 16V	81	05/03→09/05	➔	Automatikgetriebe; Felgenreöße [Zoll]: 16	2	24.5111-0446.3	331055	L= 445
			➔	Schaltgetriebe; nicht für Felgenreöße [Zoll]: 16	2	24.5111-0460.3	330603	L= 460
			➔	→Orga 10569	2	24.5246-0185.3	330881	L= 185
			➔	Orga 10570→	2	24.5246-0190.3	330697	L= 190
1.6 16V HDi	80	09/05→	➔	→ 08/09; + ABS	2	24.5111-0446.3	331055	L= 445
			➔	→ 08/09; - ABS	2	24.5111-0460.3	330603	L= 460
			➔	→Orga 10569	2	24.5246-0185.3	330881	L= 185
			➔	Orga 10570→; → 08/09	2	24.5246-0190.3	330697	L= 190
CITROËN - C3 II (SC_) 09/09→								
 Bremssattel								
1.0 VTi 68	50	08/12→	➔	10/12→; ☐		24.3541-1771.5	240239	BOS - Halter
1.2 VTi 82	60	06/12→09/16	➔	10/12→; ☐		24.3541-1772.5	240240	BOS - Halter
1.1 BiFuel	44	11/10→	➔	☐		24.3541-1771.5	240239	BOS - Halter
1.1 i	44	09/09→01/13	➔	☐		24.3541-1772.5	240240	BOS - Halter
1.4	54	11/09→09/16	➔	☐				
1.4 HDi 70	50	11/09→						
1.4 LPG	54	07/10→						
1.4 VTi	72	11/09→						
1.4 VTi 95	70	11/09→						
1.6 HDi 90	66	11/09→						
1.2 THP 110	81	10/14→	➔	für Bremsscheibendurchmesser [mm]: 266; ☐		24.3541-1771.5	240239	BOS - Halter
1.4 LPG	70	06/13→						
1.6 BlueHDi 100	73	07/14→	➔	für Bremsscheibendurchmesser [mm]: 266; ☐		24.3541-1772.5	240240	BOS - Halter
1.6 BlueHDi 75	55	04/15→						
1.6 VTi 120	88	11/09→	➔	☐		24.3387-1733.5	240655	TRW - Halter
			➔	☐		24.3387-1734.5	240656	TRW - Halter
1.6 HDi	68	11/09→09/16	➔	☐		24.3541-1771.5	240239	BOS - Halter
			➔	☐		24.3541-1772.5	240240	BOS - Halter
			➔	☐		24.3387-1733.5	240655	TRW - Halter
			➔	☐		24.3387-1734.5	240656	TRW - Halter
1.6 HDi 110	82	11/09→	➔	☐		24.3387-1733.5	240655	TRW - Halter
1.6 HDi 115	84	09/12→	➔	☐		24.3387-1734.5	240656	TRW - Halter
Bremsschlauch								
1.0 VTi 68	50	08/12→	➔	10/12→	2	24.5111-0496.3	331371	L= 495
1.2 VTi 82	60	06/12→09/16	➔	10/12→	2	24.5239-0165.3	330606	L= 165
1.1 BiFuel	44	11/10→	➔		2	24.5111-0496.3	331371	L= 495
1.1 i	44	09/09→01/13	➔		2	24.5239-0165.3	330606	L= 165
1.2 THP 110	81	10/14→	➔					
1.4	54	11/09→09/16						
1.4 HDi 70	50	11/09→						
1.4 LPG	54 - 70	07/10→						
1.4 VTi	72	11/09→						
1.4 VTi 95	70	11/09→						
1.6 BlueHDi 100	73	07/14→						
1.6 BlueHDi 75	55	04/15→						
1.6 HDi	68	11/09→09/16						
1.6 HDi 110	82	11/09→						
1.6 HDi 115	84	09/12→						
1.6 HDi 90	66	11/09→						
1.6 VTi 120	88	11/09→						
CITROËN - C3 II Kasten/Schrägheck (SC_) 06/10→								
 Bremssattel								
1.4 HDi	50	06/10→09/16	➔	☐		24.3541-1771.5	240239	BOS - Halter
→								























































































	kw			 	! #		
CITROËN - C3 II Kasten/Schrägheck (SC_) 06/10→							
 Bremssattel							
1.4 HDi	50	06/10→09/16	←	<input type="checkbox"/>		24.3541-1772.5 240240	BOS - Halter
1.6 BlueHDi	55	03/15→09/16	←	für Bremsscheibendurchmesser [mm]: 266; <input type="checkbox"/>		24.3541-1771.5 240239	BOS - Halter
			←	für Bremsscheibendurchmesser [mm]: 266; <input type="checkbox"/>		24.3541-1772.5 240240	BOS - Halter
			→	<input type="checkbox"/>		24.3387-1733.5 240655	TRW - Halter
			→	<input type="checkbox"/>		24.3387-1734.5 240656	TRW - Halter
 Bremsschlauch							
1.4 HDi	50	06/10→09/16	←		2	24.5111-0496.3 331371	L= 495
1.6 BlueHDi	55	03/15→09/16	→		2	24.5239-0165.3 330606	L= 165
CITROËN - C3 III (SX) 07/16→							
 Bremssattel							
1.2 PureTech 82	61	05/18→	←	für Bremsscheibendurchmesser [mm]: 266; <input type="checkbox"/>		24.3541-1771.5 240239	BOS - Halter
1.2 PureTech 82 LPG	61	05/18→					
1.2 THP 110	81	07/16→	←	für Bremsscheibendurchmesser [mm]: 266; <input type="checkbox"/>		24.3541-1772.5 240240	BOS - Halter
1.2 VTi 68	50	07/16→					
1.2 VTi 82	60	07/16→					
1.2 VTi 82 LPG	60	07/16→	→	<input type="checkbox"/>		24.3387-1733.5 240655	TRW - Halter
1.5 BlueHDi 100	75	05/18→					
1.6 BlueHDi 100	73	07/16→	→	<input type="checkbox"/>		24.3387-1734.5 240656	TRW - Halter
1.6 BlueHDi 75	55	07/16→					
1.6 VTi	85	02/17→					
 Bremsschlauch							
1.2 PureTech 82	61	05/18→	←	+ std	2	24.5111-0496.3 331371	L= 495
1.2 PureTech 82 LPG	61	05/18→					
1.2 THP 110	81	07/16→	←	für Fahrzeuge mit verstärktem Fahrwerk	2	24.5144-0480.3 330961	L= 480
1.2 VTi 68	50	07/16→					
1.2 VTi 82	60	07/16→	→	innen	2	24.5239-0190.3 330966	L= 190
1.2 VTi 82 LPG	60	07/16→					
1.5 BlueHDi 100	75	05/18→					
1.6 BlueHDi 100	73	07/16→					
1.6 BlueHDi 75	55	07/16→					
1.6 VTi	85	02/17→					
CITROËN - C3 III Van (SX_, SY_) 07/16→							
 Bremssattel							
1.2 VTi	60	07/16→	←	für Bremsscheibendurchmesser [mm]: 266; <input type="checkbox"/>		24.3541-1771.5 240239	BOS - Halter
BlueHDi 100	73 - 75	03/19→					
BlueHDi 75	55	03/19→	←	für Bremsscheibendurchmesser [mm]: 266; <input type="checkbox"/>		24.3541-1772.5 240240	BOS - Halter
PureTech 110	81	03/19→					
PureTech 82	61	03/19→	→	<input type="checkbox"/>		24.3387-1733.5 240655	TRW - Halter
			→	<input type="checkbox"/>		24.3387-1734.5 240656	TRW - Halter
 Bremsschlauch							
1.2 VTi	60	07/16→	←	+ std	2	24.5111-0496.3 331371	L= 495
BlueHDi 100	73 - 75	03/19→					
BlueHDi 75	55	03/19→	←	für Fahrzeuge mit verstärktem Fahrwerk	2	24.5144-0480.3 330961	L= 480
PureTech 110	81	03/19→	→	innen	2	24.5239-0190.3 330966	L= 190
PureTech 82	61	03/19→					
CITROËN - C3 AIRCROSS II (2R_, 2C_) 06/17→							
 Bremsschlauch							
1.2 PureTech 110	81	06/17→	→	innen	2	24.5239-0190.3 330966	L= 190
1.2 PureTech 130	96	07/17→					
1.2 PureTech 82	60	06/17→					
1.5 BlueHDi 100	73 - 75	08/18→					
1.5 BlueHDi 110	81	10/20→					
1.5 BlueHDi 120	88	08/18→					
1.6 BlueHDi 100	73	07/17→					
1.6 BlueHDi 115	85	06/17→					
1.6 BlueHDi 120	88	07/17→					
1.6 HDi 92	68	10/17→					
CITROËN - C3 AIRCROSS II Van (2C_, 2R_) 06/17→							
 Bremsschlauch							
1.5 BlueHDi 100	73	05/19→	→	innen	2	24.5239-0190.3 330966	L= 190
1.5 BlueHDi 120	88	05/19→					











	kw					! #		
CITROËN - C3 AIRCROSS II Van (2C_, 2R_) 06/17→								
 Bremsschlauch								
1.6 BlueHDI 100 PureTech 82	73 60 - 81	05/19→ 05/19→	➡	innen		2	24.5239-0190.3 330966	L= 190
CITROËN - C3 PICASSO (SH_) 02/09→								
 Bremssattel								
1.2 THP 110	81	01/15→	←	für Bremsscheibendurchmesser [mm]: 266; <input type="checkbox"/>			24.3541-1771.5 240239	BOS - Halter
1.4 VTi 95	70	02/09→						
1.4 VTi 95 LPG	70	01/12→	←	für Bremsscheibendurchmesser [mm]: 266; <input type="checkbox"/>			24.3541-1772.5 240240	BOS - Halter
1.6 BlueHDI 100	73	01/15→						
1.6 HDi	66 - 80	02/09→	➡	<input type="checkbox"/>			24.3387-1733.5 240655	TRW - Halter
1.6 HDi 110	82	05/10→	➡	<input type="checkbox"/>			24.3387-1734.5 240656	TRW - Halter
1.6 HDi 115	84	01/13→						
1.6 HDi 90	68	07/10→						
1.6 VTi 120	88	02/09→						
1.6 VTi	84	07/09→	←	10/16→; für Bremsscheibendurchmesser [mm]: 266; <input type="checkbox"/>			24.3541-1771.5 240239	BOS - Halter
			←	10/16→; für Bremsscheibendurchmesser [mm]: 266; <input type="checkbox"/>			24.3541-1772.5 240240	BOS - Halter
			➡	10/16→; <input type="checkbox"/>			24.3387-1733.5 240655	TRW - Halter
			➡	10/16→; <input type="checkbox"/>			24.3387-1734.5 240656	TRW - Halter
 Bremsschlauch								
1.2 THP 110	81	01/15→	←			2	24.5144-0480.3 330961	L= 480
1.4 VTi 95	70	02/09→						
1.4 VTi 95 LPG	70	01/12→	➡			2	24.5239-0190.3 330966	L= 190
1.6 BlueHDI 100	73	01/15→						
1.6 HDi	66 - 80	02/09→						
1.6 HDi 110	82	05/10→						
1.6 HDi 115	84	01/13→						
1.6 HDi 90	68	07/10→						
1.6 VTi 120	88	02/09→						
1.6 VTi	84	07/09→	←	10/16→		2	24.5144-0480.3 330961	L= 480
			➡	10/16→		2	24.5239-0190.3 330966	L= 190
CITROËN - C3 Pluriel (HB_) 05/03→								
 Bremssattel								
1.6	80	05/03→	➡	→ 07/10; <input type="checkbox"/>			24.3387-1705.5 240926	TRW - Halter
			➡	→ 07/10; <input type="checkbox"/>			24.3387-1706.5 240927	TRW - Halter
 Bremsschlauch								
1.4	54 - 55	05/03→	←	→ 07/10		2	24.5111-0460.3 330603	L= 460
1.4 HDi	50	04/04→	➡	→Orga 10569		2	24.5246-0185.3 330881	L= 185
1.6	80	05/03→	➡	Orga 10570→; → 07/10		2	24.5246-0190.3 330697	L= 190
CITROËN - C4 I (LC_) 11/04→12/14								
 Bremssattel								
1.4 16V	65	11/04→07/11	←	→Orga 10550; + ESP; <input type="checkbox"/>			24.3541-1761.5 240233	- Halter
1.6 HDi	66	11/04→07/11	←	→Orga 10550; + ESP; <input type="checkbox"/>			24.3541-1762.5 240234	- Halter
			←	- ESP; <input type="checkbox"/>			24.3541-1771.5 240239	BOS - Halter
			←	Orga 10551→; + ESP; <input type="checkbox"/>			24.3541-1771.5 240239	BOS - Halter
			←	Orga 10551→; + ESP; <input type="checkbox"/>			24.3541-1772.5 240240	BOS - Halter
			←	- ESP; <input type="checkbox"/>			24.3541-1772.5 240240	BOS - Halter
			➡	→Orga 10656; <input type="checkbox"/>			24.3384-1739.5 240866	BOS - Halter ALU
			➡	11018→ 12056; <input type="checkbox"/>			24.3384-1739.5 240866	BOS - Halter ALU
			➡	11018→ 12056; <input type="checkbox"/>			24.3384-1740.5 240867	BOS - Halter ALU
			➡	→Orga 10656; <input type="checkbox"/>			24.3384-1740.5 240867	BOS - Halter ALU
			➡	→Orga 11584; <input type="checkbox"/>			24.3387-1709.5 240888	TRW - Halter
			➡	Orga 12334→; <input type="checkbox"/>			24.3387-1709.5 240888	TRW - Halter
			➡	Orga 12334→; <input type="checkbox"/>			24.3387-1710.5 240889	TRW - Halter
			➡	→Orga 11584; <input type="checkbox"/>			24.3387-1710.5 240889	TRW - Halter
			➡	11431→ 12333; <input type="checkbox"/>			24.3387-1731.5 240880	TRW - Halter











	kw			 	! #		
CITROËN - C4 I (LC_) 11/04→12/14							
 Bremssattel							
1.4 16V 1.6 HDi	65 66	11/04→07/11 11/04→07/11	➡	11431→ 12333; 		24.3387-1732.5 240881	TRW - Halter
1.6 16V	80	11/04→07/11	←	→Orga 10550; + ESP; 		24.3541-1761.5 240233	- Halter
			←	→Orga 10550; + ESP; 		24.3541-1762.5 240234	- Halter
			←	- ESP; Schaltgetriebe; 		24.3541-1771.5 240239	BOS - Halter
			←	Orga 10551→; + ESP; Schaltgetriebe; 		24.3541-1771.5 240239	BOS - Halter
			←	- ESP; Schaltgetriebe; 		24.3541-1772.5 240240	BOS - Halter
			←	Orga 10551→; + ESP; Schaltgetriebe; 		24.3541-1772.5 240240	BOS - Halter
			➡	→Orga 10656; 		24.3384-1739.5 240866	BOS - Halter ALU
			➡	11018→ 12056; 		24.3384-1739.5 240866	BOS - Halter ALU
			➡	11018→ 12056; 		24.3384-1740.5 240867	BOS - Halter ALU
			➡	→Orga 10656; 		24.3384-1740.5 240867	BOS - Halter ALU
			➡	→Orga 11584; 		24.3387-1709.5 240888	TRW - Halter
			➡	Orga 12334→; 		24.3387-1709.5 240888	TRW - Halter
			➡	Orga 12334→; 		24.3387-1710.5 240889	TRW - Halter
			➡	→Orga 11584; 		24.3387-1710.5 240889	TRW - Halter
			➡	11431→ 12333; 		24.3387-1731.5 240880	TRW - Halter
			➡	11431→ 12333; 		24.3387-1732.5 240881	TRW - Halter
			1.6 16V Bio-Flex	80	09/07→07/08	←	→Orga 10550; + ABS; Schaltgetriebe; 
←	→Orga 10550; + ABS; Schaltgetriebe; 					24.3541-1762.5 240234	- Halter
←	- ESP; Schaltgetriebe; 					24.3541-1771.5 240239	BOS - Halter
←	Orga 10551→; + ESP; Schaltgetriebe; 					24.3541-1771.5 240239	BOS - Halter
←	- ESP; Schaltgetriebe; 					24.3541-1772.5 240240	BOS - Halter
←	Orga 10551→; + ESP; Schaltgetriebe; 					24.3541-1772.5 240240	BOS - Halter
➡	11018→ 12056; 					24.3384-1739.5 240866	BOS - Halter ALU
➡	11018→ 12056; 					24.3384-1740.5 240867	BOS - Halter ALU
➡	→Orga 11584; 					24.3387-1709.5 240888	TRW - Halter
➡	Orga 12334→; 					24.3387-1709.5 240888	TRW - Halter
➡	→Orga 11584; 					24.3387-1710.5 240889	TRW - Halter
➡	Orga 12334→; 					24.3387-1710.5 240889	TRW - Halter
➡	11431→ 12333; 					24.3387-1731.5 240880	TRW - Halter
➡	11431→ 12333; 		24.3387-1732.5 240881	TRW - Halter			
1.6 HDi	80 - 85	11/04→07/11	←	→Orga 12053; + ESP; 		24.3541-1761.5 240233	- Halter
			←	Orga 12054→; 		24.3541-1761.5 240233	- Halter
			←	→Orga 12053; + ESP; 		24.3541-1762.5 240234	- Halter
			➡	→Orga 10656; 		24.3384-1739.5 240866	BOS - Halter ALU
			➡	11018→ 12056; 		24.3384-1739.5 240866	BOS - Halter ALU
			➡	11018→ 12056; 		24.3384-1740.5 240867	BOS - Halter ALU
			➡	→Orga 10656; 		24.3384-1740.5 240867	BOS - Halter ALU
			➡	Orga 12334→; 		24.3387-1709.5 240888	TRW - Halter
			➡	→Orga 11584; 		24.3387-1709.5 240888	TRW - Halter
			➡	Orga 12334→; 		24.3387-1710.5 240889	TRW - Halter
			➡	→Orga 11584; 		24.3387-1710.5 240889	TRW - Halter
			➡	11431→ 12333; 		24.3387-1731.5 240880	TRW - Halter
			➡	11431→ 12333; 		24.3387-1732.5 240881	TRW - Halter
1.6 HDi	80 - 84	04/10→11/12	←			24.3541-1761.5 240233	- Halter
			←			24.3541-1762.5 240234	- Halter
			➡			24.3384-1739.5 240866	BOS - Halter ALU
			➡			24.3384-1740.5 240867	BOS - Halter ALU
1.6 THP 140 1.6 THP 150	103 110	07/08→07/11 07/08→07/11	←			24.3541-1761.5 240233	- Halter
			←			24.3541-1762.5 240234	- Halter
			➡	11018→ 12056; 		24.3384-1739.5 240866	BOS - Halter ALU
			➡	11018→ 12056; 		24.3384-1740.5 240867	BOS - Halter ALU
→							













	kw			 	! #				
CITROËN - C4 I (LC_) 11/04→12/14									
 Bremssattel									
1.6 THP 140 1.6 THP 150	103 110	07/08→07/11 07/08→07/11	➡	Orga 12334→; 		24.3387-1709.5	240888	TRW - Halter	
			➡	→Orga 11584; 		24.3387-1709.5	240888	TRW - Halter	
			➡	Orga 12334→; 		24.3387-1710.5	240889	TRW - Halter	
			➡	→Orga 11584; 		24.3387-1710.5	240889	TRW - Halter	
			➡	11431→ 12333; 		24.3387-1731.5	240880	TRW - Halter	
			➡	11431→ 12333; 		24.3387-1732.5	240881	TRW - Halter	
1.6 VTi 120	88	07/08→07/11	←	Automatikgetriebe; 		24.3541-1761.5	240233	- Halter	
			←	Automatikgetriebe; 		24.3541-1762.5	240234	- Halter	
			←	Schaltgetriebe; 		24.3541-1771.5	240239	BOS - Halter	
			←	Schaltgetriebe; 		24.3541-1772.5	240240	BOS - Halter	
			➡	11018→ 12056; 		24.3384-1739.5	240866	BOS - Halter ALU	
			➡	11018→ 12056; 		24.3384-1740.5	240867	BOS - Halter ALU	
			➡	→Orga 11584; 		24.3387-1709.5	240888	TRW - Halter	
			➡	Orga 12334→; 		24.3387-1709.5	240888	TRW - Halter	
			➡	Orga 12334→; 		24.3387-1710.5	240889	TRW - Halter	
			➡	→Orga 11584; 		24.3387-1710.5	240889	TRW - Halter	
			➡	11431→ 12333; 		24.3387-1731.5	240880	TRW - Halter	
			➡	11431→ 12333; 		24.3387-1732.5	240881	TRW - Halter	
2.0 16V	100	11/04→07/07	←			24.3541-1761.5	240233	- Halter	
			←			24.3541-1762.5	240234	- Halter	
			➡	11018→ 12056; 		24.3384-1739.5	240866	BOS - Halter ALU	
			➡	→Orga 10656; 		24.3384-1739.5	240866	BOS - Halter ALU	
			➡	11018→ 12056; 		24.3384-1740.5	240867	BOS - Halter ALU	
			➡	→Orga 10656; 		24.3384-1740.5	240867	BOS - Halter ALU	
			➡	Orga 12334→; 		24.3387-1709.5	240888	TRW - Halter	
			➡	→Orga 11584; 		24.3387-1709.5	240888	TRW - Halter	
			➡	Orga 12334→; 		24.3387-1710.5	240889	TRW - Halter	
			➡	→Orga 11584; 		24.3387-1710.5	240889	TRW - Halter	
			➡	11431→ 12333; 		24.3387-1731.5	240880	TRW - Halter	
			➡	11431→ 12333; 		24.3387-1732.5	240881	TRW - Halter	
2.0 16V	103 - 105	11/04→07/11	←			24.3541-1761.5	240233	- Halter	
			←	→Orga 12053; 		24.3541-1762.5	240234	- Halter	
			➡	11018→ 12056; 		24.3384-1739.5	240866	BOS - Halter ALU	
			➡	→Orga 10656; 		24.3384-1739.5	240866	BOS - Halter ALU	
			➡	11018→ 12056; 		24.3384-1740.5	240867	BOS - Halter ALU	
			➡	→Orga 10656; 		24.3384-1740.5	240867	BOS - Halter ALU	
			➡	Orga 12334→; 		24.3387-1709.5	240888	TRW - Halter	
			➡	→Orga 11584; 		24.3387-1709.5	240888	TRW - Halter	
			➡	→Orga 11584; 		24.3387-1710.5	240889	TRW - Halter	
			➡	Orga 12334→; 		24.3387-1710.5	240889	TRW - Halter	
			➡	11431→ 12333; 		24.3387-1731.5	240880	TRW - Halter	
			➡	11431→ 12333; 		24.3387-1732.5	240881	TRW - Halter	
2.0 16V 2.0 HDi	130 100	11/04→07/08 11/04→07/11	←	→Orga 10487; 		24.3571-9765.5	240651	ATE - Halter	
			←	10488→ 11577; 		24.3571-9765.5	240651	ATE - Halter	
			←	→Orga 10487; 		24.3571-9766.5	240652	ATE - Halter	
			←	10488→ 11577; 		24.3571-9766.5	240652	ATE - Halter	
			←	Orga 11578→; 		24.3571-9939.5	241036	ATE - Halter	
			←	Orga 11578→; 		24.3571-9940.5	241037	ATE - Halter	
			➡	11018→ 12056; 		24.3384-1739.5	240866	BOS - Halter ALU	
			➡	→Orga 10656; 		24.3384-1739.5	240866	BOS - Halter ALU	
			➡	11018→ 12056; 		24.3384-1740.5	240867	BOS - Halter ALU	
			➡	→Orga 10656; 		24.3384-1740.5	240867	BOS - Halter ALU	
			→						







































	kw			 	! #			
CITROËN - C4 I (LC_) 11/04→12/14								
 Bremssattel								
2.0 16V 2.0 HDi	130	11/04→07/08	➔	→Orga 11584; 		24.3387-1709.5	240888	TRW - Halter
	100	11/04→07/11	➔	Orga 12334→; 		24.3387-1709.5	240888	TRW - Halter
			➔	→Orga 11584; 		24.3387-1710.5	240889	TRW - Halter
			➔	Orga 12334→; 		24.3387-1710.5	240889	TRW - Halter
			➔	11431→ 12333; 		24.3387-1731.5	240880	TRW - Halter
			➔	11431→ 12333; 		24.3387-1732.5	240881	TRW - Halter
2.0 HDi	81	04/07→07/08	←			24.3541-1761.5	240233	- Halter
			←			24.3541-1762.5	240234	- Halter
			➔			24.3387-1709.5	240888	TRW - Halter
			➔			24.3387-1710.5	240889	TRW - Halter
2.0 HDi	103	07/08→07/11	←	→Orga 10487; 		24.3571-9765.5	240651	ATE - Halter
			←	10488→ 11577; 		24.3571-9765.5	240651	ATE - Halter
			←	→Orga 10487; 		24.3571-9766.5	240652	ATE - Halter
			←	10488→ 11577; 		24.3571-9766.5	240652	ATE - Halter
			←	Orga 11578→; 		24.3571-9939.5	241036	ATE - Halter
			←	Orga 11578→; 		24.3571-9940.5	241037	ATE - Halter
			➔	11018→ 12056; 		24.3384-1739.5	240866	BOS - Halter ALU
			➔	11018→ 12056; 		24.3384-1740.5	240867	BOS - Halter ALU
			➔	Orga 12334→; 		24.3387-1709.5	240888	TRW - Halter
			➔	→Orga 11584; 		24.3387-1709.5	240888	TRW - Halter
			➔	→Orga 11584; 		24.3387-1710.5	240889	TRW - Halter
			➔	Orga 12334→; 		24.3387-1710.5	240889	TRW - Halter
			➔	11431→ 12333; 		24.3387-1731.5	240880	TRW - Halter
			➔	11431→ 12333; 		24.3387-1732.5	240881	TRW - Halter
Feder, Bremssattel								
2.0 16V 2.0 HDi	130	11/04→07/08		Orga 11578→	2	11.8116-0356.1	390586	ATE
	100 - 103	11/04→07/11	←	→Orga 10487	2	11.8116-0351.1	390538	ATE
			←	10488→ 11577	2	11.8116-0351.1	390538	ATE
Führungshülzensatz, Bremssattel								
2.0 16V 2.0 HDi	130 100 - 103	11/04→07/08 11/04→07/11	←	Orga 11578→		11.0101-5704.2	260095	ATE
Führungsbolzen, Bremssattel								
2.0 16V 2.0 HDi	130	11/04→07/08		Orga 11578→	2	11.8171-0008.1	990049	ATE
	100 - 103	11/04→07/11	←	→Orga 10487	2	11.8171-0008.1	990049	ATE
			←	10488→ 11577	2	11.8171-0008.1	990049	ATE
 Bremsschlauch								
1.4 16V 1.6 16V 1.6 16V Bio-Flex 1.6 HDi 1.6 THP 140 1.6 THP 150 1.6 VTi 120 2.0 16V 2.0 HDi	65	11/04→07/11	←		2	24.5111-0420.3	330682	L= 420
	80	11/04→07/11						
	80	09/07→07/08	➔		2	24.5246-0190.3	330697	L= 190
	66 - 85	11/04→11/12						
	103	07/08→07/11						
	110	07/08→07/11						
	88	07/08→07/11						
	100 - 130	11/04→07/11						
	81 - 103	11/04→07/11						
CITROËN - C4 I Kasten/Schrägheck (LR_) 02/05→12/10								
 Bremssattel								
2.0 HDi	100	02/05→12/10	←	→Orga 10487; 		24.3571-9765.5	240651	ATE - Halter
			←	10488→ 11577; 		24.3571-9765.5	240651	ATE - Halter
			←	→Orga 10487; 		24.3571-9766.5	240652	ATE - Halter
			←	10488→ 11577; 		24.3571-9766.5	240652	ATE - Halter
			←	Orga 11578→; 		24.3571-9939.5	241036	ATE - Halter
→								

	kw					! #			
CITROËN - C4 I Kasten/Schrägheck (LR_) 02/05→12/10									
 Bremssattel									
2.0 HDi	100	02/05→12/10	←	Orga 11578→; 			24.3571-9940.5	241037	ATE - Halter
			→	11018→ 12056; 			24.3384-1739.5	240866	BOS - Halter ALU
			→	→Orga 10656; 			24.3384-1739.5	240866	BOS - Halter ALU
			→	11018→ 12056; 			24.3384-1740.5	240867	BOS - Halter ALU
			→	→Orga 10656; 			24.3384-1740.5	240867	BOS - Halter ALU
			→	→Orga 11584; 			24.3387-1709.5	240888	TRW - Halter
			→	Orga 12334→; 			24.3387-1709.5	240888	TRW - Halter
			→	→Orga 11584; 			24.3387-1710.5	240889	TRW - Halter
			→	Orga 12334→; 			24.3387-1710.5	240889	TRW - Halter
			→	11431→ 12333; 			24.3387-1731.5	240880	TRW - Halter
→	11431→ 12333; 			24.3387-1732.5	240881	TRW - Halter			
Feder, Bremssattel									
2.0 HDi	100	02/05→12/10		Orga 11578→	2	11.8116-0356.1	390586	ATE	
			←	→Orga 10487	2	11.8116-0351.1	390538	ATE	
			←	10488→ 11577	2	11.8116-0351.1	390538	ATE	
Führungshülzensatz, Bremssattel									
2.0 HDi	100	02/05→12/10	←	Orga 11578→		11.0101-5704.2	260095	ATE	
Führungsbolzen, Bremssattel									
2.0 HDi	100	02/05→12/10		Orga 11578→	2	11.8171-0008.1	990049	ATE	
			←	→Orga 10487	2	11.8171-0008.1	990049	ATE	
			←	10488→ 11577	2	11.8171-0008.1	990049	ATE	
 Bremsschlauch									
2.0 HDi	100	02/05→12/10	←		2	24.5111-0420.3	330682	L= 420	
			→		2	24.5246-0190.3	330697	L= 190	
CITROËN - C4 I Stufenheck 07/06→									
 Bremssattel									
1.6 1.6 16V	81 80	03/11→ 07/06→07/11	←				24.3541-1761.5	240233	- Halter
			←	→Orga 12053; 			24.3541-1762.5	240234	- Halter
			←	→Orga 11018; 			24.3541-1771.5	240239	BOS - Halter
			←	→Orga 11018; 			24.3541-1772.5	240240	BOS - Halter
			→	11018→ 12056; 			24.3384-1739.5	240866	BOS - Halter ALU
			→	11018→ 12056; 			24.3384-1740.5	240867	BOS - Halter ALU
			→	→Orga 11584; 			24.3387-1709.5	240888	TRW - Halter
			→	Orga 12334→; 			24.3387-1709.5	240888	TRW - Halter
			→	Orga 12334→; 			24.3387-1710.5	240889	TRW - Halter
			→	→Orga 11584; 			24.3387-1710.5	240889	TRW - Halter
			→	11431→ 12333; 			24.3387-1731.5	240880	TRW - Halter
			→	11431→ 12333; 			24.3387-1732.5	240881	TRW - Halter
1.6 HDi 2.0 16V	80 - 85 103	07/06→08/13 07/06→07/11	←				24.3541-1761.5	240233	- Halter
			←	→Orga 12053; 			24.3541-1762.5	240234	- Halter
			→	11018→ 12056; 			24.3384-1739.5	240866	BOS - Halter ALU
			→	11018→ 12056; 			24.3384-1740.5	240867	BOS - Halter ALU
			→	→Orga 11584; 			24.3387-1709.5	240888	TRW - Halter
			→	Orga 12334→; 			24.3387-1709.5	240888	TRW - Halter
			→	Orga 12334→; 			24.3387-1710.5	240889	TRW - Halter
			→	→Orga 11584; 			24.3387-1710.5	240889	TRW - Halter
			→	11431→ 12333; 			24.3387-1731.5	240880	TRW - Halter
→	11431→ 12333; 			24.3387-1732.5	240881	TRW - Halter			
1.6 HDi →	80 - 84	04/10→11/12	←				24.3541-1761.5	240233	- Halter
			←				24.3541-1762.5	240234	- Halter



























































	kw			 	! #		
CITROËN - C4 I Stufenheck 07/06→							
 Bremssattel							
1.6 HDi	80 - 84	04/10→11/12	→	☐		24.3384-1739.5 240866	BOS - Halter ALU
			→	☐		24.3384-1740.5 240867	BOS - Halter ALU
 Bremsschlauch							
1.6	81	03/11→	←		2	24.5111-0420.3 330682	L= 420
1.6 16V	80	07/06→07/11					
1.6 HDi	80 - 85	07/06→08/13	→		2	24.5246-0190.3 330697	L= 190
2.0 16V	103	07/06→07/11					
CITROËN - C4 II (NC_) 02/09→							
 Bremssattel							
1.2 THP 110	81	02/15→12/17	←	☐		24.3571-1769.5 241201	TRW - Halter
1.4 VTi 95	70	11/09→	←	☐		24.3571-1770.5 241202	TRW - Halter
			→	- eFSB; ☐		24.3387-1731.5 240880	TRW - Halter
			→	- eFSB; ☐		24.3387-1732.5 240881	TRW - Halter
1.2 THP 130	96	04/14→	←	☐		24.3601-9717.5 241050	ATE - Halter
1.6 BlueHDi 115	85	08/14→					
1.6 BlueHDi 120	88	02/15→	←	☐		24.3601-9718.5 241051	ATE - Halter
1.6 THP 155	115	11/09→12/16					
2.0 HDi / BlueHDi 150	110	11/09→					
2.0 HDi / BlueHDi 160	120	10/10→					
1.6	81	01/10→	←	☐		24.3601-9717.5 241050	ATE - Halter
1.6 BlueHDi 100	73	07/14→	←	☐		24.3601-9718.5 241051	ATE - Halter
1.6 HDi 110	82	11/09→					
1.6 HDi 115	84	07/12→	→	- eFSB; ☐		24.3387-1731.5 240880	TRW - Halter
1.6 VTi 120	88	11/09→12/16	→	- eFSB; ☐		24.3387-1732.5 240881	TRW - Halter
1.6 VTi 120 LPG	88	09/11→					
1.6 HDi 90	68	11/09→	←	- eFSB; ☐		24.3571-1769.5 241201	TRW - Halter
			←	- eFSB; ☐		24.3571-1770.5 241202	TRW - Halter
			←	+ eFSB; ☐		24.3601-9717.5 241050	ATE - Halter
			←	+ eFSB; ☐		24.3601-9718.5 241051	ATE - Halter
			→	- eFSB; ☐		24.3387-1731.5 240880	TRW - Halter
			→	- eFSB; ☐		24.3387-1732.5 240881	TRW - Halter
Feder, Bremssattel							
1.2 THP 130	96	04/14→	←		2	11.8116-0356.1 390586	ATE
1.6	81	01/10→					
1.6 BlueHDi 100	73	07/14→					
1.6 BlueHDi 115	85	08/14→					
1.6 BlueHDi 120	88	02/15→					
1.6 HDi 110	82	11/09→					
1.6 HDi 115	84	07/12→					
1.6 THP 155	115	11/09→12/16					
1.6 VTi 120	88	11/09→12/16					
1.6 VTi 120 LPG	88	09/11→					
2.0 HDi / BlueHDi 150	110	11/09→					
2.0 HDi / BlueHDi 160	120	10/10→					
1.6 HDi 90	68	11/09→	←	+ eFSB	2	11.8116-0356.1 390586	ATE
Führungshülzensatz, Bremssattel							
1.2 THP 130	96	04/14→	←			11.0101-5704.2 260095	ATE
1.6	81	01/10→					
1.6 BlueHDi 100	73	07/14→					
1.6 BlueHDi 115	85	08/14→					
1.6 BlueHDi 120	88	02/15→					
1.6 HDi 110	82	11/09→					
1.6 HDi 115	84	07/12→					
1.6 THP 155	115	11/09→12/16					
1.6 VTi 120	88	11/09→12/16					
1.6 VTi 120 LPG	88	09/11→					
2.0 HDi / BlueHDi 150	110	11/09→					
2.0 HDi / BlueHDi 160	120	10/10→					
1.6 HDi 90	68	11/09→	←	+ eFSB		11.0101-5704.2 260095	ATE
Führungsbolzen, Bremssattel							
1.2 THP 130	96	04/14→	←		2	11.8171-0008.1 990049	ATE
1.6	81	01/10→					
1.6 BlueHDi 100	73	07/14→					
1.6 BlueHDi 115	85	08/14→					
1.6 BlueHDi 120	88	02/15→					
1.6 HDi 110	82	11/09→					
→							















































	kw			 	! #		
CITROËN - C4 II (NC_) 02/09→							
Führungsbolzen, Bremssattel							
1.6 HDi 115	84	07/12→	←		2	11.8171-0008.1 990049	ATE
1.6 THP 155	115	11/09→12/16					
1.6 VTi 120	88	11/09→12/16					
1.6 VTi 120 LPG	88	09/11→					
2.0 HDi / BlueHDi 150	110	11/09→					
2.0 HDi / BlueHDi 160	120	10/10→					
1.6 HDi 90	68	11/09→	←	+ eFSB	2	11.8171-0008.1 990049	ATE
 Bremsschlauch							
1.2 THP 110	81	02/15→12/17	←	nicht für Felgengröße [Zoll]: 19	2	24.5111-0441.3 331507	L= 440
1.2 THP 130	96	04/14→					
1.4 VTi 95	70	11/09→	←	Felgengröße [Zoll]: 19; <input type="checkbox"/>		24.5161-0450.3 331570	L= 450
1.6	81	01/10→	←	Felgengröße [Zoll]: 19; <input type="checkbox"/>		24.5161-0451.3 331571	L= 450
1.6 BlueHDi 100	73	07/14→					
1.6 BlueHDi 115	85	08/14→	→		2	24.5246-0190.3 330697	L= 190
1.6 BlueHDi 120	88	02/15→					
1.6 HDi 110	82	11/09→					
1.6 HDi 115	84	07/12→					
1.6 HDi 90	68	11/09→					
1.6 THP 155	115	11/09→12/16					
1.6 VTi 120	88	11/09→12/16					
1.6 VTi 120 LPG	88	09/11→					
2.0 HDi / BlueHDi 150	110	11/09→					
2.0 HDi / BlueHDi 160	120	10/10→					
CITROËN - C4 II Kasten/Schrägheck (NC_) 11/09→							
 Bremssattel							
1.6 BlueHDi	73 - 88	07/14→	←	<input type="checkbox"/>		24.3601-9717.5 241050	ATE - Halter
1.6 HDi	82	11/09→	←	<input type="checkbox"/>		24.3601-9718.5 241051	ATE - Halter
			→	- eFSB; <input type="checkbox"/>		24.3387-1731.5 240880	TRW - Halter
			→	- eFSB; <input type="checkbox"/>		24.3387-1732.5 240881	TRW - Halter
1.6 HDi	68	06/10→	←	- eFSB; <input type="checkbox"/>		24.3571-1769.5 241201	TRW - Halter
			←	- eFSB; <input type="checkbox"/>		24.3571-1770.5 241202	TRW - Halter
			←	+ eFSB; <input type="checkbox"/>		24.3601-9717.5 241050	ATE - Halter
			←	+ eFSB; <input type="checkbox"/>		24.3601-9718.5 241051	ATE - Halter
			→	- eFSB; <input type="checkbox"/>		24.3387-1731.5 240880	TRW - Halter
			→	- eFSB; <input type="checkbox"/>		24.3387-1732.5 240881	TRW - Halter
Feder, Bremssattel							
1.6 BlueHDi	73 - 88	07/14→	←		2	11.8116-0356.1 390586	ATE
1.6 HDi	82	11/09→					
1.6 HDi	68	06/10→	←	+ eFSB	2	11.8116-0356.1 390586	ATE
Führungshülzensatz, Bremssattel							
1.6 BlueHDi	73 - 88	07/14→	←			11.0101-5704.2 260095	ATE
1.6 HDi	82	11/09→					
1.6 HDi	68	06/10→	←	+ eFSB		11.0101-5704.2 260095	ATE
Führungsbolzen, Bremssattel							
1.6 BlueHDi	73 - 88	07/14→	←		2	11.8171-0008.1 990049	ATE
1.6 HDi	82	11/09→					
1.6 HDi	68	06/10→	←	+ eFSB	2	11.8171-0008.1 990049	ATE
 Bremsschlauch							
1.6 BlueHDi	73 - 88	07/14→	←	nicht für Felgengröße [Zoll]: 19	2	24.5111-0441.3 331507	L= 440
1.6 HDi	68 - 82	11/09→	←	Felgengröße [Zoll]: 19; <input type="checkbox"/>		24.5161-0450.3 331570	L= 450
			←	Felgengröße [Zoll]: 19; <input type="checkbox"/>		24.5161-0451.3 331571	L= 450
			→		2	24.5246-0190.3 330697	L= 190
CITROËN - C4 II Stufenheck (NC_) 01/13→							
 Bremssattel							
1.6	85 - 88	01/13→	←	<input type="checkbox"/>		24.3601-9717.5 241050	ATE - Halter
1.6 HDi	84	08/13→	←	<input type="checkbox"/>		24.3601-9718.5 241051	ATE - Halter
→			→	- eFSB; <input type="checkbox"/>		24.3387-1731.5 240880	TRW - Halter































	kw			 	! #		
CITROËN - C4 II Stufenheck (NC_) 01/13→							
 Bremssattel							
1.6	85 - 88	01/13→	→	- eFSB; ☐		24.3387-1732.5 240881	TRW - Halter
1.6 HDi	84	08/13→					
1.6 THP	110	01/13→	←	☐		24.3601-9717.5 241050	ATE - Halter
			←	☐		24.3601-9718.5 241051	ATE - Halter
Feder, Bremssattel							
1.6	85 - 88	01/13→	←		2	11.8116-0356.1 390586	ATE
1.6 HDi	84	08/13→					
1.6 THP	110	01/13→					
Führungshülzensatz, Bremssattel							
1.6	85 - 88	01/13→	←			11.0101-5704.2 260095	ATE
1.6 HDi	84	08/13→					
1.6 THP	110	01/13→					
Führungsbolzen, Bremssattel							
1.6	85 - 88	01/13→	←		2	11.8171-0008.1 990049	ATE
1.6 HDi	84	08/13→					
1.6 THP	110	01/13→					
 Bremsschlauch							
1.6	85 - 88	01/13→	←	nicht für Felgenreöße [Zoll]: 19	2	24.5111-0441.3 331507	L= 440
1.6 HDi	84	08/13→	←	Felgenreöße [Zoll]: 19; ☐		24.5161-0450.3 331570	L= 450
1.6 THP	110	01/13→	←	Felgenreöße [Zoll]: 19; ☐		24.5161-0451.3 331571	L= 450
			→		2	24.5246-0190.3 330697	L= 190
CITROËN - C4 III (BA_, BB_, BC_) 10/20→							
Feder, Bremssattel							
1.2 PureTech 100	74	04/21→	←	→Orga 16260	2	11.8116-0356.1 390586	ATE
1.2 PureTech 130	96	10/20→					
1.2 PureTech 155	114	01/21→					
1.5 BlueHDi 130	96	10/20→					
BLUEHDi 110	81	12/20→					
e-C4	100	10/20→					
CITROËN - C4 AIRCROSS 08/10→							
 Bremssattel							
1.6	86	04/12→	←	05/12→; ☐		24.3571-1815.5 241485	- Halter
1.6 HDi 115	84	04/12→	←	05/12→; ☐		24.3571-1816.5 241486	- Halter
1.8 HDi 150	110	04/12→	→	→Orga 13114; ☐		24.3351-1703.5 241191	- Halter
			→	→Orga 13114; ☐		24.3351-1704.5 241192	- Halter
1.6 HDi 115 AWC	84	05/12→	←	☐		24.3571-1815.5 241485	- Halter
1.8 HDi 150 AWC	110	04/12→	←	☐		24.3571-1816.5 241486	- Halter
2.0	110	04/12→	→	→Orga 13114; ☐		24.3351-1703.5 241191	- Halter
2.0 AWC	110	04/12→	→	→Orga 13114; ☐		24.3351-1704.5 241192	- Halter
 Bremsschlauch							
1.6	86	04/12→	←	Orga 13115→; ☐		24.5286-0600.3 331173	L= 600
1.6 HDi 115	84	04/12→	←	Orga 13115→; ☐		24.5286-0601.3 331174	L= 600
1.6 HDi 115 AWC	84	05/12→					
1.8 HDi 150	110	04/12→					
1.8 HDi 150 AWC	110	04/12→					
2.0	110	04/12→					
2.0 AWC	110	04/12→					
CITROËN - C4 CACTUS 09/14→							
 Bremssattel							
1.2 PureTech 130	96	11/17→	←	für Bremsscheibendurchmesser [mm]: 266; V; ☐		24.3541-1771.5 240239	BOS - Halter
1.2 THP 110	81	09/14→					
1.2 VTi 75 / PureTech 75	55	09/14→	←	für Bremsscheibendurchmesser [mm]: 266; V; ☐		24.3541-1772.5 240240	BOS - Halter
1.2 VTi 82	60	09/14→					
1.6 BlueHDi 100	73	09/14→	→	☐		24.3387-1733.5 240655	TRW - Halter
1.6 HDi 90	68	09/14→	→	☐		24.3387-1734.5 240656	TRW - Halter
→							

	kw					! #		
CITROËN - C4 CACTUS 09/14→								
 Bremssattel								
1.5 BlueHDi 100	73	06/18→	←	für Bremsscheibendurchmesser [mm]: 266; 		24.3541-1771.5	240239	BOS - Halter
1.5 BlueHDi 120	75 88	09/18→	←	für Bremsscheibendurchmesser [mm]: 266; 		24.3541-1772.5	240240	BOS - Halter
			→			24.3387-1733.5	240655	TRW - Halter
			→			24.3387-1734.5	240656	TRW - Halter
 Bremsschlauch								
1.2 PureTech 130	96	11/17→	←	+ std	2	24.5111-0496.3	331371	L= 495
1.2 THP 110	81	09/14→	←		2	24.5144-0480.3	330961	L= 480
1.2 VTi 75 / PureTech 75	55	09/14→	→	→Orga 15119; nicht für Facelift; innen	2	24.5239-0165.3	330606	L= 165
1.2 VTi 82	60	09/14→	→	Orga 15050→; für Facelift; innen	2	24.5239-0190.3	330966	L= 190
1.6 BlueHDi 100	73	09/14→	←	+ std	2	24.5111-0496.3	331371	L= 495
1.6 HDi 90	68	09/14→	←		2	24.5144-0480.3	330961	L= 480
			→	innen	2	24.5239-0190.3	330966	L= 190
CITROËN - C4 CACTUS Van (0B_, 0P_) 09/14→								
 Bremssattel								
BlueHDi 100	73	05/19→	←	für Bremsscheibendurchmesser [mm]: 266; 		24.3541-1771.5	240239	BOS - Halter
			←	für Bremsscheibendurchmesser [mm]: 266; 		24.3541-1772.5	240240	BOS - Halter
			→			24.3387-1733.5	240655	TRW - Halter
			→			24.3387-1734.5	240656	TRW - Halter
BlueHDi 100	73	05/19→	←	für Bremsscheibendurchmesser [mm]: 266; V; 		24.3541-1771.5	240239	BOS - Halter
PureTech 110	81	05/19→	←	für Bremsscheibendurchmesser [mm]: 266; V; 		24.3541-1772.5	240240	BOS - Halter
PureTech 130	96	05/19→	→			24.3387-1733.5	240655	TRW - Halter
PureTech 82	60	05/19→	→			24.3387-1734.5	240656	TRW - Halter
 Bremsschlauch								
BlueHDi 100	73	05/19→	←	+ std	2	24.5111-0496.3	331371	L= 495
			←		2	24.5144-0480.3	330961	L= 480
			→	innen	2	24.5239-0190.3	330966	L= 190
BlueHDi 100	73	05/19→	←	+ std	2	24.5111-0496.3	331371	L= 495
PureTech 110	81	05/19→	←		2	24.5144-0480.3	330961	L= 480
PureTech 130	96	05/19→	→	→Orga 15119; nicht für Facelift; innen	2	24.5239-0165.3	330606	L= 165
PureTech 82	60	05/19→	→	Orga 15050→; für Facelift; innen	2	24.5239-0190.3	330966	L= 190
CITROËN - C4 Coupe (LA_) 11/04→12/13								
 Bremssattel								
1.4 16V	65	11/04→07/11	←	→Orga 10550; + ESP; 		24.3541-1761.5	240233	- Halter
1.6 16V	80	11/04→07/11	←	→Orga 10550; + ESP; 		24.3541-1762.5	240234	- Halter
1.6 HDi	66	11/04→07/11	←	Orga 10551→; → 07/10; + ESP; 		24.3541-1771.5	240239	BOS - Halter
			←	→ 07/10; - ESP; 		24.3541-1771.5	240239	BOS - Halter
			←	→ 07/10; - ESP; 		24.3541-1772.5	240240	BOS - Halter
			←	Orga 10551→; → 07/10; + ESP; 		24.3541-1772.5	240240	BOS - Halter
			→	→Orga 10656; 		24.3384-1739.5	240866	BOS - Halter ALU
			→	11018→ 12056; 		24.3384-1739.5	240866	BOS - Halter ALU
			→	11018→ 12056; 		24.3384-1740.5	240867	BOS - Halter ALU
			→	→Orga 10656; 		24.3384-1740.5	240867	BOS - Halter ALU
			→	→Orga 11584; 		24.3387-1709.5	240888	TRW - Halter
			→	Orga 12334→; → 07/10; 		24.3387-1709.5	240888	TRW - Halter
			→	Orga 12334→; → 07/10; 		24.3387-1710.5	240889	TRW - Halter
			→	→Orga 11584; 		24.3387-1710.5	240889	TRW - Halter
			→	11431→ 12333; 		24.3387-1731.5	240880	TRW - Halter



	kw			 	! #		
CITROËN - C4 Coupe (LA_) 11/04→12/13							
 Bremssattel							
1.4 16V 1.6 16V 1.6 HDi	65 80 66	11/04→07/11 11/04→07/11 11/04→07/11	➡	11431→ 12333; 		24.3387-1732.5 240881	TRW - Halter
1.6 HDi	80	11/04→07/11	←	→Orga 12053; + ESP; 		24.3541-1761.5 240233	- Halter
			←	Orga 12054→; → 07/10; 		24.3541-1761.5 240233	- Halter
			←	→Orga 12053; + ESP; 		24.3541-1762.5 240234	- Halter
			➡	→Orga 10656; 		24.3384-1739.5 240866	BOS - Halter ALU
			➡	11018→ 12056; 		24.3384-1739.5 240866	BOS - Halter ALU
			➡	11018→ 12056; 		24.3384-1740.5 240867	BOS - Halter ALU
			➡	→Orga 10656; 		24.3384-1740.5 240867	BOS - Halter ALU
			➡	Orga 12334→; → 07/10; 		24.3387-1709.5 240888	TRW - Halter
			➡	→Orga 11584; 		24.3387-1709.5 240888	TRW - Halter
			➡	Orga 12334→; → 07/10; 		24.3387-1710.5 240889	TRW - Halter
			➡	→Orga 11584; 		24.3387-1710.5 240889	TRW - Halter
			➡	11431→ 12333; 		24.3387-1731.5 240880	TRW - Halter
			1.6 THP 1.6 THP 150	103 110	06/08→07/11 07/08→07/11	←	→ 07/10; + ESP; 
←	→ 07/10; + ESP; 					24.3541-1762.5 240234	- Halter
➡	11018→ 12056; 					24.3384-1739.5 240866	BOS - Halter ALU
➡	11018→ 12056; 					24.3384-1740.5 240867	BOS - Halter ALU
➡	Orga 12334→; → 07/10; 					24.3387-1709.5 240888	TRW - Halter
➡	→Orga 11584; 					24.3387-1709.5 240888	TRW - Halter
➡	Orga 12334→; → 07/10; 					24.3387-1710.5 240889	TRW - Halter
➡	→Orga 11584; 					24.3387-1710.5 240889	TRW - Halter
➡	11431→ 12333; 					24.3387-1731.5 240880	TRW - Halter
➡	11431→ 12333; 					24.3387-1732.5 240881	TRW - Halter
1.6 VTi 120	88	07/08→07/11	←	→ 07/10; Automatikgetriebe; 		24.3541-1761.5 240233	- Halter
			←	→ 07/10; Automatikgetriebe; 		24.3541-1762.5 240234	- Halter
			←	→ 07/10; Schaltgetriebe; 		24.3541-1771.5 240239	BOS - Halter
			←	→ 07/10; Schaltgetriebe; 		24.3541-1772.5 240240	BOS - Halter
			➡	11018→ 12056; 		24.3384-1739.5 240866	BOS - Halter ALU
			➡	11018→ 12056; 		24.3384-1740.5 240867	BOS - Halter ALU
			➡	→Orga 11584; 		24.3387-1709.5 240888	TRW - Halter
			➡	Orga 12334→; → 07/10; 		24.3387-1709.5 240888	TRW - Halter
			➡	Orga 12334→; → 07/10; 		24.3387-1710.5 240889	TRW - Halter
			➡	→Orga 11584; 		24.3387-1710.5 240889	TRW - Halter
			➡	11431→ 12333; 		24.3387-1731.5 240880	TRW - Halter
			➡	11431→ 12333; 		24.3387-1732.5 240881	TRW - Halter
			2.0 16V	100	11/04→07/07	←	
←						24.3541-1762.5 240234	- Halter
➡	11018→ 12056; 					24.3384-1739.5 240866	BOS - Halter ALU
➡	→Orga 10656; 					24.3384-1739.5 240866	BOS - Halter ALU
➡	11018→ 12056; 					24.3384-1740.5 240867	BOS - Halter ALU
➡	→Orga 10656; 					24.3384-1740.5 240867	BOS - Halter ALU
➡	Orga 12334→; 					24.3387-1709.5 240888	TRW - Halter
➡	→Orga 11584; 					24.3387-1709.5 240888	TRW - Halter
➡	Orga 12334→; 					24.3387-1710.5 240889	TRW - Halter
➡	→Orga 11584; 					24.3387-1710.5 240889	TRW - Halter
➡	11431→ 12333; 					24.3387-1731.5 240880	TRW - Halter
➡	11431→ 12333; 					24.3387-1732.5 240881	TRW - Halter
2.0 16V 2.0 HDi	130 100	11/04→12/10 11/04→12/10				←	→Orga 10487; 
			←	10488→ 11577; 		24.3571-9765.5 240651	ATE - Halter
			←	→Orga 10487; 		24.3571-9766.5 240652	ATE - Halter
→							

	kw					! #		
CITROËN - C4 Coupe (LA_) 11/04→12/13								
Bremssattel								
2.0 16V 2.0 HDi	130 100	11/04→12/10 11/04→12/10	←	10488→ 11577; 		24.3571-9766.5	240652	ATE - Halter
			←	Orga 11578→; → 07/10; 		24.3571-9939.5	241036	ATE - Halter
			←	Orga 11578→; → 07/10; 		24.3571-9940.5	241037	ATE - Halter
			→	11018→ 12056; 		24.3384-1739.5	240866	BOS - Halter ALU
			→	→Orga 10656; 		24.3384-1739.5	240866	BOS - Halter ALU
			→	11018→ 12056; 		24.3384-1740.5	240867	BOS - Halter ALU
			→	→Orga 10656; 		24.3384-1740.5	240867	BOS - Halter ALU
			→	→Orga 11584; 		24.3387-1709.5	240888	TRW - Halter
			→	Orga 12334→; → 07/10; 		24.3387-1709.5	240888	TRW - Halter
			→	→Orga 11584; 		24.3387-1710.5	240889	TRW - Halter
			→	Orga 12334→; → 07/10; 		24.3387-1710.5	240889	TRW - Halter
			→	11431→ 12333; 		24.3387-1731.5	240880	TRW - Halter
			→	11431→ 12333; 		24.3387-1732.5	240881	TRW - Halter
			2.0 HDi	103	07/08→07/11	←	→Orga 10487; 	
←	10488→ 11577; 					24.3571-9765.5	240651	ATE - Halter
←	→Orga 10487; 					24.3571-9766.5	240652	ATE - Halter
←	10488→ 11577; 					24.3571-9766.5	240652	ATE - Halter
←	Orga 11578→; → 07/10; 					24.3571-9939.5	241036	ATE - Halter
←	Orga 11578→; → 07/10; 					24.3571-9940.5	241037	ATE - Halter
→	11018→ 12056; 					24.3384-1739.5	240866	BOS - Halter ALU
→	11018→ 12056; 					24.3384-1740.5	240867	BOS - Halter ALU
→	Orga 12334→; → 07/10; 					24.3387-1709.5	240888	TRW - Halter
→	→Orga 11584; 					24.3387-1709.5	240888	TRW - Halter
→	→Orga 11584; 					24.3387-1710.5	240889	TRW - Halter
→	Orga 12334→; → 07/10; 					24.3387-1710.5	240889	TRW - Halter
→	11431→ 12333; 					24.3387-1731.5	240880	TRW - Halter
→	11431→ 12333; 					24.3387-1732.5	240881	TRW - Halter
2.0 VTR	103	10/06→12/07	←			24.3541-1761.5	240233	- Halter
			←	→Orga 12053; 		24.3541-1762.5	240234	- Halter
			→	11018→ 12056; 		24.3384-1739.5	240866	BOS - Halter ALU
			→	→Orga 10656; 		24.3384-1739.5	240866	BOS - Halter ALU
			→	11018→ 12056; 		24.3384-1740.5	240867	BOS - Halter ALU
			→	→Orga 10656; 		24.3384-1740.5	240867	BOS - Halter ALU
			→	Orga 12334→; 		24.3387-1709.5	240888	TRW - Halter
			→	→Orga 11584; 		24.3387-1709.5	240888	TRW - Halter
			→	→Orga 11584; 		24.3387-1710.5	240889	TRW - Halter
			→	Orga 12334→; 		24.3387-1710.5	240889	TRW - Halter
			→	11431→ 12333; 		24.3387-1731.5	240880	TRW - Halter
			→	11431→ 12333; 		24.3387-1732.5	240881	TRW - Halter
Feder, Bremssattel								
2.0 16V 2.0 HDi	130 100 - 11/04→07/11 103	11/04→12/10 11/04→07/11		Orga 11578→; → 07/10	2	11.8116-0356.1	390586	ATE
			←	→Orga 10487	2	11.8116-0351.1	390538	ATE
			←	10488→ 11577	2	11.8116-0351.1	390538	ATE
Führungshülzensatz, Bremssattel								
2.0 16V 2.0 HDi	130 100 - 11/04→07/11 103	11/04→12/10 11/04→07/11	←	Orga 11578→; → 07/10		11.0101-5704.2	260095	ATE
Führungsbolzen, Bremssattel								
2.0 16V 2.0 HDi	130 100 - 11/04→07/11 103	11/04→12/10 11/04→07/11		Orga 11578→; → 07/10	2	11.8171-0008.1	990049	ATE
				10488→ 11577	2	11.8171-0008.1	990049	ATE
			→	→Orga 10487	2	11.8171-0008.1	990049	ATE

	kw			 	! #			
CITROËN - C4 Coupe (LA_) 11/04→12/13								
Bremsschlauch								
1.4 16V	65	11/04→07/11	←	→ 07/10	2	24.5111-0420.3 330682	L= 420	
1.6 16V	80	11/04→07/11	→	→ 07/10	2	24.5246-0190.3 330697	L= 190	
1.6 HDi	66 - 80	11/04→07/11						
1.6 THP	103	06/08→07/11	→					
1.6 THP 150	110	07/08→07/11						
1.6 VTi 120	88	07/08→07/11						
2.0 16V	130	11/04→12/10						
2.0 HDi	100 - 103	11/04→07/11						
2.0 16V	100	11/04→07/07						←
2.0 VTR	103	10/06→12/07	→		2	24.5246-0190.3 330697	L= 190	
CITROËN - C4 GRAND PICASSO I (UA_) 10/06→12/13								
Bremssattel								
1.6 16V	103	07/08→12/10	←	Orga 11921→; 		24.3601-9717.5 241050	ATE - Halter	
			←	Orga 11921→; 		24.3601-9718.5 241051	ATE - Halter	
			→			24.3384-1791.5 241297	- Halter	
			→			24.3384-1792.5 241298	- Halter	
1.6 16V	110	10/08→08/13	←	Orga 11921→; → 07/13; 		24.3601-9717.5 241050	ATE - Halter	
2.0 HDi 138	100	10/06→12/13	←	Orga 11921→; → 07/13; 		24.3601-9718.5 241051	ATE - Halter	
2.0 i 16V	103 - 105	10/06→12/13						
			→			24.3384-1791.5 241297	- Halter	
			→			24.3384-1792.5 241298	- Halter	
1.6 HDi	80	10/06→06/11	←	Orga 11767→; 		24.3601-9717.5 241050	ATE - Halter	
1.8 i 16V	92	10/06→12/10	←	Orga 11767→; 		24.3601-9718.5 241051	ATE - Halter	
1.8 i 16V CNG	86	03/09→12/11						
1.8 i 16V Flex	86	06/09→01/13						
			→			24.3384-1791.5 241297	- Halter	
			→			24.3384-1792.5 241298	- Halter	
1.6 HDi 110	82	09/10→08/13	←	→ 07/13; 		24.3601-9717.5 241050	ATE - Halter	
2.0 HDi 150	110	07/09→08/13	←	→ 07/13; 		24.3601-9718.5 241051	ATE - Halter	
			→			24.3384-1791.5 241297	- Halter	
			→			24.3384-1792.5 241298	- Halter	
1.6 THP 155	115	09/10→08/13	←	11/10→ 07/13; 		24.3601-9717.5 241050	ATE - Halter	
2.0 HDi 165	120	09/10→08/13	←	11/10→ 07/13; 		24.3601-9718.5 241051	ATE - Halter	
			→			24.3384-1791.5 241297	- Halter	
			→			24.3384-1792.5 241298	- Halter	
1.6 VTi 120	88	07/08→08/13	←	Orga 11767→; → 07/13; 		24.3601-9717.5 241050	ATE - Halter	
			←	Orga 11767→; → 07/13; 		24.3601-9718.5 241051	ATE - Halter	
			→			24.3384-1791.5 241297	- Halter	
			→			24.3384-1792.5 241298	- Halter	
Feder, Bremssattel								
1.6 16V	103	07/08→12/10	←	Orga 11921→	2	11.8116-0356.1 390586	ATE	
				→	→Orga 11920	2	11.8116-0356.1 390586	ATE
1.6 16V	110	10/08→08/13	←	Orga 11921→; → 07/13	2	11.8116-0356.1 390586	ATE	
2.0 HDi 138	100	10/06→12/13		→	→Orga 11920	2	11.8116-0356.1 390586	ATE
2.0 i 16V	103 - 105	10/06→12/13						
1.6 HDi	80	10/06→06/11	←	Orga 11767→	2	11.8116-0356.1 390586	ATE	
1.8 i 16V	92	10/06→12/10		→	→Orga 11766	2	11.8116-0356.1 390586	ATE
1.8 i 16V CNG	86	03/09→12/11						
1.8 i 16V Flex	86	06/09→01/13						
1.6 HDi 110	82	09/10→08/13		→ 07/13	2	11.8116-0356.1 390586	ATE	
2.0 HDi 150	110	07/09→08/13						
1.6 THP 155	115	09/10→08/13		11/10→ 07/13	2	11.8116-0356.1 390586	ATE	
2.0 HDi 165	120	09/10→08/13						
1.6 VTi 120	88	07/08→08/13	←	Orga 11767→; → 07/13	2	11.8116-0356.1 390586	ATE	
				→	→Orga 11766	2	11.8116-0356.1 390586	ATE
Führungshülzensatz, Bremssattel								
1.6 16V	103	07/08→12/10	←	Orga 11921→		11.0101-5704.2 260095	ATE	
			←	→Orga 11920		11.0101-5704.2 260095	ATE	
1.6 16V	110	10/08→08/13	←	Orga 11921→; → 07/13		11.0101-5704.2 260095	ATE	
2.0 HDi 138	100	10/06→12/13						
→								

CITROËN - C4 GRAND PICASSO I (UA_) 10/06→12/13

Führungshülzensatz, Bremsattel

2.0 i 16V	103 - 105	10/06→12/13	←	→Orga 11920		11.0101-5704.2	260095	ATE
1.6 HDi	80	10/06→06/11	←	Orga 11767→		11.0101-5704.2	260095	ATE
1.8 i 16V	92	10/06→12/10	←	→Orga 11766		11.0101-5704.2	260095	ATE
1.8 i 16V CNG	86	03/09→12/11	←					
1.8 i 16V Flex	86	06/09→01/13	←					
1.6 HDi 110	82	09/10→08/13	←	→ 07/13		11.0101-5704.2	260095	ATE
2.0 HDi 150	110	07/09→08/13	←					
1.6 THP 155	115	09/10→08/13	←	11/10→ 07/13		11.0101-5704.2	260095	ATE
2.0 HDi 165	120	09/10→08/13	←					
1.6 VTi 120	88	07/08→08/13	←	Orga 11767→; → 07/13		11.0101-5704.2	260095	ATE
			←	→Orga 11766		11.0101-5704.2	260095	ATE

Führungsbolzen, Bremsattel

1.6 16V	103	07/08→12/10		Orga 11921→	2	11.8171-0008.1	990049	ATE
			←	→Orga 11920	2	11.8171-0008.1	990049	ATE
1.6 16V	110	10/08→08/13		Orga 11921→; → 07/13	2	11.8171-0008.1	990049	ATE
2.0 HDi 138	100	10/06→12/13	←	→Orga 11920	2	11.8171-0008.1	990049	ATE
2.0 i 16V	103 - 105	10/06→12/13	←					
1.6 HDi	80	10/06→06/11		Orga 11767→	2	11.8171-0008.1	990049	ATE
1.8 i 16V	92	10/06→12/10	←	→Orga 11766	2	11.8171-0008.1	990049	ATE
1.8 i 16V CNG	86	03/09→12/11	←					
1.8 i 16V Flex	86	06/09→01/13	←					
1.6 HDi 110	82	09/10→08/13		→ 07/13	2	11.8171-0008.1	990049	ATE
2.0 HDi 150	110	07/09→08/13						
1.6 THP 155	115	09/10→08/13		11/10→ 07/13	2	11.8171-0008.1	990049	ATE
2.0 HDi 165	120	09/10→08/13						
1.6 VTi 120	88	07/08→08/13		Orga 11767→; → 07/13	2	11.8171-0008.1	990049	ATE
			←	→Orga 11766	2	11.8171-0008.1	990049	ATE

Bremsschlauch

1.6 16V	103	07/08→12/10	←		2	24.5111-0424.3	331014	L= 424,6
1.6 HDi	80	10/06→06/11	→		2	24.5246-0216.3	331022	L= 216,6
1.8 i 16V	92	10/06→12/10	→					
1.8 i 16V CNG	86	03/09→12/11	→					
1.8 i 16V Flex	86	06/09→01/13	→					
1.6 16V	110	10/08→08/13	←	→ 07/13	2	24.5111-0424.3	331014	L= 424,6
1.6 HDi 110	82	09/10→08/13	→	→ 07/13	2	24.5246-0216.3	331022	L= 216,6
1.6 VTi 120	88	07/08→08/13	→					
2.0 HDi 138	100	10/06→12/13						
2.0 HDi 150	110	07/09→08/13						
2.0 i 16V	103 - 105	10/06→12/13						
1.6 THP 155	115	09/10→08/13	←	11/10→ 07/13	2	24.5111-0424.3	331014	L= 424,6
2.0 HDi 165	120	09/10→08/13	→	11/10→ 07/13	2	24.5246-0216.3	331022	L= 216,6







CITROËN - C4 GRAND PICASSO II (DA_, DE_) 06/13→



Bremsattel















1.2 THP 130	96	04/14→	←	für Bremsscheibendurchmesser [mm]: 304; <input type="checkbox"/>	24.3601-9243.5	241597	ATE - Halter
1.6 BlueHDi 100	73	01/15→					
1.6 BlueHDi 120	88	07/14→	←	für Bremsscheibendurchmesser [mm]: 304; <input type="checkbox"/>	24.3601-9244.5	241598	ATE - Halter
1.6 HDi / BlueHDi 115	85	09/13→					
1.6 HDi 90	68	09/13→					
1.6 THP 150	110	09/14→					
1.6 THP 155	115	09/13→					
1.6 THP 165	121	07/14→					
1.6 VTi 120	88	09/13→					
2.0 BlueHDi 135	100	09/13→					
2.0 BlueHDi 150	110	06/13→	←	09/13→; für Bremsscheibendurchmesser [mm]: 304; <input type="checkbox"/>	24.3601-9243.5	241597	ATE - Halter
			←	09/13→; für Bremsscheibendurchmesser [mm]: 304; <input type="checkbox"/>	24.3601-9244.5	241598	ATE - Halter

















Feder, Bremsattel

























1.2 THP 130	96	04/14→	←	für Bremsscheibendurchmesser [mm]: 283	2	11.8116-0237.1	390509	ATE
1.6 BlueHDi 100	73	01/15→						
1.6 BlueHDi 120	88	07/14→	←	für Bremsscheibendurchmesser [mm]: 304	2	11.8116-0326.1	390471	ATE
1.6 HDi / BlueHDi 115	85	09/13→						
1.6 HDi 90	68	09/13→						
1.6 THP 150	110	09/14→						
1.6 THP 155	115	09/13→						
1.6 THP 165	121	07/14→						
1.6 VTi 120	88	09/13→						
2.0 BlueHDi 135	100	09/13→						
→								













	kw			 	! #		
CITROËN - C4 GRAND PICASSO II (DA_, DE_) 06/13→							
Feder, Bremsattel							
2.0 BlueHDi 150	110	06/13→	←	für Bremsscheibendurchmesser [mm]: 283	2	11.8116-0237.1 390509	ATE
			←	für Bremsscheibendurchmesser [mm]: 304	2	11.8116-0326.1 390471	ATE
Führungshülzensatz, Bremsattel							
1.2 THP 130 1.6 BlueHDi 100 1.6 BlueHDi 120 1.6 HDi / BlueHDi 115 1.6 HDi 90 1.6 THP 150 1.6 THP 155 1.6 THP 165 1.6 VTi 120 2.0 BlueHDi 135 2.0 BlueHDi 150	96 73 88 85 68 110 115 121 88 100 110	04/14→ 01/15→ 07/14→ 09/13→ 09/13→ 09/14→ 09/13→ 07/14→ 09/13→ 09/13→ 06/13→	←	für Bremsscheibendurchmesser [mm]: 283 / 304		11.0101-5407.2 260011	ATE
Führungsbolzen, Bremsattel							
1.2 THP 130 1.6 BlueHDi 100 1.6 BlueHDi 120 1.6 HDi / BlueHDi 115 1.6 HDi 90 1.6 THP 150 1.6 THP 155 1.6 THP 165 1.6 VTi 120 2.0 BlueHDi 135 2.0 BlueHDi 150	96 73 88 85 68 110 115 121 88 100 110	04/14→ 01/15→ 07/14→ 09/13→ 09/13→ 09/14→ 09/13→ 07/14→ 09/13→ 09/13→ 06/13→	←	für Bremsscheibendurchmesser [mm]: 283 / 304	2	11.8171-0008.1 990049	ATE
Bremsschlauch							
1.2 THP 130 1.6 BlueHDi 100 1.6 BlueHDi 120 1.6 HDi / BlueHDi 115 1.6 HDi 90 1.6 THP 150 1.6 THP 155 1.6 THP 165 1.6 VTi 120 2.0 BlueHDi 135 2.0 BlueHDi 150	96 73 88 85 68 110 115 121 88 100 110	04/14→ 01/15→ 07/14→ 09/13→ 09/13→ 09/14→ 09/13→ 07/14→ 09/13→ 09/13→ 06/13→	→		2	24.5205-0180.3 331612	L= 180
CITROËN - C4 PICASSO I Großraumlimousine (UD_) 10/06→12/15							
Bremssattel							
1.6 16V 1.6 THP 140 2.0 HDi 138 2.0 i 16V	110 103 100 103	07/08→08/13 07/08→08/13 10/06→08/13 09/07→08/13	←	Orga 11921→; → 07/13; ☐		24.3601-9717.5 241050	ATE - Halter
			←	Orga 11921→; → 07/13; ☐		24.3601-9718.5 241051	ATE - Halter
			→	☐		24.3384-1791.5 241297	- Halter
			→	☐		24.3384-1792.5 241298	- Halter
1.6 HDi 1.6 VTi 120	80 88	02/07→08/13 07/08→08/13	←	Orga 11767→; → 07/13; ☐		24.3601-9717.5 241050	ATE - Halter
			←	Orga 11767→; → 07/13; ☐		24.3601-9718.5 241051	ATE - Halter
			→	☐		24.3384-1791.5 241297	- Halter
			→	☐		24.3384-1792.5 241298	- Halter
1.6 HDi 110 1.6 THP 155 2.0 HDi 165	82 115 120	09/10→08/13 09/10→08/13 09/10→08/13	←	11/10→ 07/13; ☐		24.3601-9717.5 241050	ATE - Halter
			←	11/10→ 07/13; ☐		24.3601-9718.5 241051	ATE - Halter
			→	☐		24.3384-1791.5 241297	- Halter
			→	☐		24.3384-1792.5 241298	- Halter
1.8 Bifuel 1.8 i 16V	92 92	01/09→10/12 02/07→12/11	←	Orga 11767→; ☐		24.3601-9717.5 241050	ATE - Halter
			←	Orga 11767→; ☐		24.3601-9718.5 241051	ATE - Halter
			→	☐		24.3384-1791.5 241297	- Halter
			→	☐		24.3384-1792.5 241298	- Halter
2.0 HDi 150	110	07/09→08/13	←	→ 07/13; ☐		24.3601-9717.5 241050	ATE - Halter
			←	→ 07/13; ☐		24.3601-9718.5 241051	ATE - Halter
			→	☐		24.3384-1791.5 241297	- Halter
			→	☐		24.3384-1792.5 241298	- Halter
2.0 i 16V	105	05/08→05/13	←	Orga 11921→; ☐		24.3601-9717.5 241050	ATE - Halter
			←	Orga 11921→; ☐		24.3601-9718.5 241051	ATE - Halter
→							





























	kw					! #		
CITROËN - C4 PICASSO I Großraumlimousine (UD_) 10/06→12/15								
 Bremssattel								
2.0 i 16V	105	05/08→05/13	→	☐			24.3384-1791.5 241297	- Halter
			→	☐			24.3384-1792.5 241298	- Halter
Feder, Bremssattel								
1.6 16V	110	07/08→08/13			Orga 11921→; → 07/13	2	11.8116-0356.1 390586	ATE
1.6 THP 140	103	07/08→08/13	←		→Orga 11920	2	11.8116-0356.1 390586	ATE
2.0 i 16V	103	09/07→08/13						
1.6 HDi	80	02/07→08/13			Orga 11767→; → 07/13	2	11.8116-0356.1 390586	ATE
1.6 VTi 120	88	07/08→08/13	←		→Orga 11766	2	11.8116-0356.1 390586	ATE
1.6 HDi 110	82	09/10→08/13			11/10→ 07/13	2	11.8116-0356.1 390586	ATE
1.6 THP 155	115	09/10→08/13						
2.0 HDi 165	120	09/10→08/13						
1.8 Bifuel	92	01/09→10/12			Orga 11767→	2	11.8116-0356.1 390586	ATE
1.8 i 16V	92	02/07→12/11	←		→Orga 11766	2	11.8116-0356.1 390586	ATE
2.0 HDi 138	100	10/06→08/13			Orga 11921→; → 07/13	2	11.8116-0356.1 390586	ATE
			←		02/07→; →Orga 11920	2	11.8116-0356.1 390586	ATE
2.0 HDi 150	110	07/09→08/13			→ 07/13	2	11.8116-0356.1 390586	ATE
2.0 i 16V	105	05/08→05/13			Orga 11921→	2	11.8116-0356.1 390586	ATE
			←		→Orga 11920	2	11.8116-0356.1 390586	ATE
Führungshülzensatz, Bremssattel								
1.6 16V	110	07/08→08/13	←		Orga 11921→; → 07/13		11.0101-5704.2 260095	ATE
1.6 THP 140	103	07/08→08/13	←		→Orga 11920		11.0101-5704.2 260095	ATE
2.0 i 16V	103	09/07→08/13						
1.6 HDi	80	02/07→08/13	←		Orga 11767→; → 07/13		11.0101-5704.2 260095	ATE
1.6 VTi 120	88	07/08→08/13	←		→Orga 11766		11.0101-5704.2 260095	ATE
1.6 HDi 110	82	09/10→08/13	←		11/10→ 07/13		11.0101-5704.2 260095	ATE
1.6 THP 155	115	09/10→08/13						
2.0 HDi 165	120	09/10→08/13						
1.8 Bifuel	92	01/09→10/12	←		Orga 11767→		11.0101-5704.2 260095	ATE
1.8 i 16V	92	02/07→12/11	←		→Orga 11766		11.0101-5704.2 260095	ATE
2.0 HDi 138	100	10/06→08/13	←		Orga 11921→; → 07/13		11.0101-5704.2 260095	ATE
			←		02/07→; →Orga 11920		11.0101-5704.2 260095	ATE
2.0 HDi 150	110	07/09→08/13	←		→ 07/13		11.0101-5704.2 260095	ATE
2.0 i 16V	105	05/08→05/13	←		Orga 11921→		11.0101-5704.2 260095	ATE
			←		→Orga 11920		11.0101-5704.2 260095	ATE
Führungsbolzen, Bremssattel								
1.6 16V	110	07/08→08/13			Orga 11921→; → 07/13	2	11.8171-0008.1 990049	ATE
1.6 THP 140	103	07/08→08/13	←		→Orga 11920	2	11.8171-0008.1 990049	ATE
2.0 i 16V	103	09/07→08/13						
1.6 HDi	80	02/07→08/13			Orga 11767→; → 07/13	2	11.8171-0008.1 990049	ATE
1.6 VTi 120	88	07/08→08/13	←		→Orga 11766	2	11.8171-0008.1 990049	ATE
1.6 HDi 110	82	09/10→08/13			11/10→ 07/13	2	11.8171-0008.1 990049	ATE
1.6 THP 155	115	09/10→08/13						
2.0 HDi 165	120	09/10→08/13						
1.8 Bifuel	92	01/09→10/12			Orga 11767→	2	11.8171-0008.1 990049	ATE
1.8 i 16V	92	02/07→12/11	←		→Orga 11766	2	11.8171-0008.1 990049	ATE
2.0 HDi 138	100	10/06→08/13			Orga 11921→; → 07/13	2	11.8171-0008.1 990049	ATE
			←		02/07→; →Orga 11920	2	11.8171-0008.1 990049	ATE
2.0 HDi 150	110	07/09→08/13			→ 07/13	2	11.8171-0008.1 990049	ATE
2.0 i 16V	105	05/08→05/13			Orga 11921→	2	11.8171-0008.1 990049	ATE
			←		→Orga 11920	2	11.8171-0008.1 990049	ATE
 Bremsschlauch								
1.6 16V	110	07/08→08/13	←		→ 07/13	2	24.5111-0424.3 331014	L= 424,6
1.6 HDi	80	02/07→08/13						
1.6 THP 140	103	07/08→08/13	→		→ 07/13	2	24.5246-0216.3 331022	L= 216,6
1.6 VTi 120	88	07/08→08/13						
2.0 HDi 150	110	07/09→08/13						
2.0 i 16V	103	09/07→08/13						
1.6 HDi 110	82	09/10→08/13	←		11/10→ 07/13	2	24.5111-0424.3 331014	L= 424,6
1.6 THP 155	115	09/10→08/13						
2.0 HDi 165	120	09/10→08/13	→		11/10→ 07/13	2	24.5246-0216.3 331022	L= 216,6
1.8 Bifuel	92	01/09→10/12	←			2	24.5111-0424.3 331014	L= 424,6
1.8 i 16V	92	02/07→12/11						
→								







	kw			 	! #		
CITROËN - C4 PICASSO I Großraumlimousine (UD_) 10/06→12/15							
 Bremsschlauch							
2.0 i 16V	105	05/08→05/13	➔		2	24.5246-0216.3 331022	L= 216,6
2.0 HDi 138	100	10/06→08/13	➔	02/07→ 07/13	2	24.5111-0424.3 331014	L= 424,6
			➔	02/07→ 07/13	2	24.5246-0216.3 331022	L= 216,6
CITROËN - C4 PICASSO II 01/13→							
 Bremssattel							
1.2 THP 110	81	04/16→	➔	für Bremsscheibendurchmesser [mm]: 304; 	2	24.3601-9243.5 241597	ATE - Halter
1.2 THP 130	96	04/14→					
1.6 BlueHDi 100	73	12/14→	➔	für Bremsscheibendurchmesser [mm]: 304; 	2	24.3601-9244.5 241598	ATE - Halter
1.6 BlueHDi 120	88	07/14→					
1.6 THP 150	110	09/14→					
1.6 THP 165	121	07/14→					
1.6 VTi 120	88	02/13→					
2.0 BlueHDi 135	100	09/13→					
2.0 BlueHDi 150	110	09/13→					
1.6 HDi / BlueHDi 115	85	02/13→	➔	06/13→; für Bremsscheibendurchmesser [mm]: 304; 	2	24.3601-9243.5 241597	ATE - Halter
1.6 HDi 90	68	02/13→					
1.6 THP 155	115	02/13→	➔	06/13→; für Bremsscheibendurchmesser [mm]: 304; 	2	24.3601-9244.5 241598	ATE - Halter
Feder, Bremssattel							
1.2 THP 110	81	04/16→	➔	für Bremsscheibendurchmesser [mm]: 283	2	11.8116-0237.1 390509	ATE
1.2 THP 130	96	04/14→					
1.6 BlueHDi 100	73	12/14→	➔	für Bremsscheibendurchmesser [mm]: 304	2	11.8116-0326.1 390471	ATE
1.6 BlueHDi 120	88	07/14→					
1.6 HDi / BlueHDi 115	85	02/13→					
1.6 HDi 90	68	02/13→					
1.6 THP 150	110	09/14→					
1.6 THP 155	115	02/13→					
1.6 THP 165	121	07/14→					
1.6 VTi 120	88	02/13→					
2.0 BlueHDi 135	100	09/13→					
2.0 BlueHDi 150	110	09/13→					
Führungshülzensatz, Bremssattel							
1.2 THP 110	81	04/16→	➔	für Bremsscheibendurchmesser [mm]: 283 / 304	2	11.0101-5407.2 260011	ATE
1.2 THP 130	96	04/14→					
1.6 BlueHDi 100	73	12/14→					
1.6 BlueHDi 120	88	07/14→					
1.6 HDi / BlueHDi 115	85	02/13→					
1.6 HDi 90	68	02/13→					
1.6 THP 150	110	09/14→					
1.6 THP 155	115	02/13→					
1.6 THP 165	121	07/14→					
1.6 VTi 120	88	02/13→					
2.0 BlueHDi 135	100	09/13→					
2.0 BlueHDi 150	110	09/13→					
Führungsbolzen, Bremssattel							
1.2 THP 110	81	04/16→	➔	für Bremsscheibendurchmesser [mm]: 283 / 304	2	11.8171-0008.1 990049	ATE
1.2 THP 130	96	04/14→					
1.6 BlueHDi 100	73	12/14→					
1.6 BlueHDi 120	88	07/14→					
1.6 HDi / BlueHDi 115	85	02/13→					
1.6 HDi 90	68	02/13→					
1.6 THP 150	110	09/14→					
1.6 THP 155	115	02/13→					
1.6 THP 165	121	07/14→					
1.6 VTi 120	88	02/13→					
2.0 BlueHDi 135	100	09/13→					
2.0 BlueHDi 150	110	09/13→					
 Bremsschlauch							
1.2 THP 110	81	04/16→	➔		2	24.5205-0180.3 331612	L= 180
1.2 THP 130	96	04/14→					
1.6 BlueHDi 100	73	12/14→					
1.6 BlueHDi 120	88	07/14→					
1.6 HDi / BlueHDi 115	85	02/13→					
1.6 HDi 90	68	02/13→					
1.6 THP 150	110	09/14→					
1.6 THP 155	115	02/13→					
1.6 THP 165	121	07/14→					
1.6 VTi 120	88	02/13→					
2.0 BlueHDi 135	100	09/13→					
2.0 BlueHDi 150	110	09/13→					













































	kw			 	! #		
CITROËN - C4 PICASSO II Van (DD_) 01/13→							
 Bremssattel							
BlueHDi 150 THP 155 VTi 120	110 115 88	09/13→ 02/13→ 02/13→	←	für Bremsscheibendurchmesser [mm]: 304; 		24.3601-9243.5 241597	ATE - Halter
			←	für Bremsscheibendurchmesser [mm]: 304; 		24.3601-9244.5 241598	ATE - Halter
e-HDi HDi / e-HDi	85 68	02/13→ 02/13→	←	08/13→; für Bremsscheibendurchmesser [mm]: 304; 		24.3601-9243.5 241597	ATE - Halter
			←	08/13→; für Bremsscheibendurchmesser [mm]: 304; 		24.3601-9244.5 241598	ATE - Halter
Feder, Bremssattel							
BlueHDi 150 e-HDi	110 85	09/13→ 02/13→	←	für Bremsscheibendurchmesser [mm]: 283	2	11.8116-0237.1 390509	ATE
HDi / e-HDi THP 155 VTi 120	68 115 88	02/13→ 02/13→ 02/13→	←	für Bremsscheibendurchmesser [mm]: 304	2	11.8116-0326.1 390471	ATE
Führungshülzensatz, Bremssattel							
BlueHDi 150 e-HDi HDi / e-HDi THP 155 VTi 120	110 85 68 115 88	09/13→ 02/13→ 02/13→ 02/13→ 02/13→	←	für Bremsscheibendurchmesser [mm]: 283 / 304		11.0101-5407.2 260011	ATE
Führungsbolzen, Bremssattel							
BlueHDi 150 e-HDi HDi / e-HDi THP 155 VTi 120	110 85 68 115 88	09/13→ 02/13→ 02/13→ 02/13→ 02/13→	←	für Bremsscheibendurchmesser [mm]: 283 / 304	2	11.8171-0008.1 990049	ATE
 Bremsschlauch							
BlueHDi 150 e-HDi HDi / e-HDi THP 155 VTi 120	110 85 68 115 88	09/13→ 02/13→ 02/13→ 02/13→ 02/13→	→		2	24.5205-0180.3 331612	L= 180
CITROËN - C4 SPACETOURER (3D_) 04/18→							
 Bremssattel							
1.2 PureTech 110 1.2 PureTech 130 1.5 BlueHDi 130 1.6 BlueHDi 100 1.6 BlueHDi 120 1.6 THP 165 2.0 BlueHDi 150 2.0 BlueHDi 160	81 96 96 73 88 121 110 120	04/18→ 04/18→ 05/18→ 04/18→ 04/18→ 04/18→ 04/18→ 04/18→	←	für Bremsscheibendurchmesser [mm]: 304; 		24.3601-9243.5 241597	ATE - Halter
			←	für Bremsscheibendurchmesser [mm]: 304; 		24.3601-9244.5 241598	ATE - Halter
Feder, Bremssattel							
1.2 PureTech 110 1.2 PureTech 130 1.5 BlueHDi 130 1.6 BlueHDi 100 1.6 BlueHDi 120 1.6 THP 165 2.0 BlueHDi 150 2.0 BlueHDi 160	81 96 96 73 88 121 110 120	04/18→ 04/18→ 05/18→ 04/18→ 04/18→ 04/18→ 04/18→ 04/18→	←	für Bremsscheibendurchmesser [mm]: 283	2	11.8116-0237.1 390509	ATE
			←	für Bremsscheibendurchmesser [mm]: 304	2	11.8116-0326.1 390471	ATE
Führungshülzensatz, Bremssattel							
1.2 PureTech 110 1.2 PureTech 130 1.5 BlueHDi 130 1.6 BlueHDi 100 1.6 BlueHDi 120 1.6 THP 165 2.0 BlueHDi 150 2.0 BlueHDi 160	81 96 96 73 88 121 110 120	04/18→ 04/18→ 05/18→ 04/18→ 04/18→ 04/18→ 04/18→ 04/18→	←	für Bremsscheibendurchmesser [mm]: 283 / 304		11.0101-5407.2 260011	ATE
Führungsbolzen, Bremssattel							
1.2 PureTech 110 1.2 PureTech 130 1.5 BlueHDi 130 1.6 BlueHDi 100 1.6 BlueHDi 120 1.6 THP 165 2.0 BlueHDi 150 2.0 BlueHDi 160 →	81 96 96 73 88 121 110 120	04/18→ 04/18→ 05/18→ 04/18→ 04/18→ 04/18→ 04/18→ 04/18→	←	für Bremsscheibendurchmesser [mm]: 283 / 304	2	11.8171-0008.1 990049	ATE

	kw			 	! #		
CITROËN - C4 SPACETOURER (3D_) 04/18→							
 Bremsschlauch							
1.2 PureTech 110 1.2 PureTech 130 1.5 BlueHDi 130 1.6 BlueHDi 100 1.6 BlueHDi 120 1.6 THP 165 2.0 BlueHDi 150 2.0 BlueHDi 160	81 96 96 73 88 121 110 120	04/18→ 04/18→ 05/18→ 04/18→ 04/18→ 04/18→ 04/18→ 04/18→	➔		2	24.5205-0180.3 331612	L= 180
CITROËN - C4 SPACETOURER Van (3D_) 04/18→							
 Bremssattel							
BlueHDi 120 BlueHDi 130 PureTech 130	88 96 96	05/19→ 05/19→ 05/19→	←	für Bremsscheibendurchmesser [mm]: 304; 	2	24.3601-9243.5 241597	ATE - Halter
			←	für Bremsscheibendurchmesser [mm]: 304; 	2	24.3601-9244.5 241598	ATE - Halter
Feder, Bremssattel							
BlueHDi 120 BlueHDi 130 PureTech 130	88 96 96	05/19→ 05/19→ 05/19→	←	für Bremsscheibendurchmesser [mm]: 283	2	11.8116-0237.1 390509	ATE
			←	für Bremsscheibendurchmesser [mm]: 304	2	11.8116-0326.1 390471	ATE
Führungshülzensatz, Bremssattel							
BlueHDi 120 BlueHDi 130 PureTech 130	88 96 96	05/19→ 05/19→ 05/19→	←	für Bremsscheibendurchmesser [mm]: 283 / 304		11.0101-5407.2 260011	ATE
Führungsbolzen, Bremssattel							
BlueHDi 120 BlueHDi 130 PureTech 130	88 96 96	05/19→ 05/19→ 05/19→	←	für Bremsscheibendurchmesser [mm]: 283 / 304	2	11.8171-0008.1 990049	ATE
 Bremsschlauch							
BlueHDi 120 BlueHDi 130 PureTech 130	88 96 96	05/19→ 05/19→ 05/19→	➔		2	24.5205-0180.3 331612	L= 180
CITROËN - C5 I (DC_) 03/01→03/05							
 Bremssattel							
2.0 16V 2.0 16V HPi 2.0 HDi	100 103 66 - 80	03/01→08/04 03/01→08/04 03/01→08/04	←			24.3572-1707.5 240884	BOS - Halter
			←			24.3572-1708.5 240885	BOS - Halter
2.2 HDi 3.0 Carlsson HP 3.0 V6	98 173 152 - 157	03/01→08/04 08/01→08/04 03/01→08/04	←			24.3572-1709.5 240583	BDX - Halter
			←			24.3572-1710.5 240584	BDX - Halter
 Bremsschlauch							
1.8 16V 2.0 16V 2.0 16V HPi 2.0 HDi 2.2 HDi 3.0 Carlsson HP 3.0 V6	85 100 103 66 - 80 98 173 152 - 157	03/01→08/04 03/01→08/04 03/01→08/04 03/01→08/04 03/01→08/04 08/01→08/04 03/01→08/04	←		2	24.5111-0550.3 330665	L= 550
CITROËN - C5 I Break (DE_) 06/01→09/04							
 Bremssattel							
1.8 16V 2.0 16V 2.0 16V HPi 2.0 HDi	85 100 103 66 - 80	06/01→08/04 06/01→08/04 06/01→08/04 06/01→08/04	←			24.3572-1707.5 240884	BOS - Halter
			←			24.3572-1708.5 240885	BOS - Halter
2.2 HDi 3.0 Carlsson 3.0 V6	98 173 152	06/01→08/04 09/03→08/04 06/01→08/04	←			24.3572-1709.5 240583	BDX - Halter
			←			24.3572-1710.5 240584	BDX - Halter
 Bremsschlauch							
1.8 16V 2.0 16V 2.0 16V HPi 2.0 HDi	85 100 103 66 - 80	06/01→08/04 06/01→08/04 06/01→08/04 06/01→08/04	←		2	24.5111-0550.3 330665	L= 550
➔							







	kw			 	! #		
CITROËN - C5 I Break (DE_) 06/01→09/04							
 Bremsschlauch							
2.2 HDi 3.0 Carlsson 3.0 V6	98 173 152	06/01→08/04 09/03→08/04 06/01→08/04	←		2	24.5111-0550.3 330665	L= 550
CITROËN - C5 II (RC_) 08/04→09/08							
 Bremssattel							
1.6 HDi 2.0 16V	80 105	09/04→01/08 03/05→11/07	←	☐		24.3572-1707.5 240884	BOS - Halter
			←	☐		24.3572-1708.5 240885	BOS - Halter
2.0 16V	103	09/04→08/08	←	→ 01/08; ☐		24.3572-1707.5 240884	BOS - Halter
			←	→ 01/08; ☐		24.3572-1708.5 240885	BOS - Halter
2.0 HDi 2.2 HDi 3.0 Carlsson HP 3.0 V6	100 120 173 155	09/04→01/08 05/06→01/08 09/04→01/08 10/04→04/07	←	☐		24.3572-1709.5 240583	BDX - Halter
			←	☐		24.3572-1710.5 240584	BDX - Halter
2.2 HDi 3.0 V6	98 - 125 152	09/04→08/08 09/04→09/08	←	→ 01/08; ☐		24.3572-1709.5 240583	BDX - Halter
			←	→ 01/08; ☐		24.3572-1710.5 240584	BDX - Halter
 Bremsschlauch							
1.6 HDi 1.8 16V	80 85 - 92	09/04→01/08 09/04→01/08	←		2	24.5111-0550.3 330665	L= 550
2.0 16V 2.0 HDi 2.2 HDi 3.0 Carlsson HP 3.0 V6	105 100 120 173 155	03/05→11/07 09/04→01/08 05/06→01/08 09/04→01/08 10/04→04/07					
2.0 16V 2.2 HDi 3.0 V6	103 98 - 125 152	09/04→08/08 09/04→08/08 09/04→09/08	←	→ 01/08	2	24.5111-0550.3 330665	L= 550
CITROËN - C5 II Break (RE_) 09/04→							
 Bremssattel							
1.6 HDi 1.8 16V	80 85 - 92	09/04→01/08 09/04→01/08	←	☐		24.3572-1707.5 240884	BOS - Halter
			←	☐		24.3572-1708.5 240885	BOS - Halter
2.0 16V	103	09/04→	←	→ 01/08; ☐		24.3572-1707.5 240884	BOS - Halter
			←	→ 01/08; ☐		24.3572-1708.5 240885	BOS - Halter
2.0 HDi 2.2 HDi	100 98 - 125	09/04→ 09/04→	←	→ 01/08; ☐		24.3572-1709.5 240583	BDX - Halter
			←	→ 01/08; ☐		24.3572-1710.5 240584	BDX - Halter
2.2 HDi 3.0 3.0 V6	120 173 152 - 155	05/06→01/08 09/04→01/08 09/04→01/08	←	☐		24.3572-1709.5 240583	BDX - Halter
			←	☐		24.3572-1710.5 240584	BDX - Halter
 Bremsschlauch							
1.6 HDi 1.8 16V	80 85 - 92	09/04→01/08 09/04→01/08	←		2	24.5111-0550.3 330665	L= 550
2.2 HDi 3.0 3.0 V6	120 173 152 - 155	05/06→01/08 09/04→01/08 09/04→01/08					
2.0 16V 2.0 HDi 2.2 HDi	103 100 98 - 125	09/04→ 09/04→ 09/04→	←	→ 01/08	2	24.5111-0550.3 330665	L= 550
CITROËN - C5 III (RD_) 02/08→							
 Bremssattel							
1.6 1.6 HDi 110	120 80 - 82	03/11→ 02/08→	←	→Orga 12998; ☐		24.3601-9731.5 241054	ATE - Halter
			←	→Orga 12998; ☐		24.3601-9732.5 241055	ATE - Halter
1.6 HDi 115 1.6 THP 150 1.6 THP 155	84 110 115	01/12→ 07/10→ 04/09→	→	- eFSB; ☐		24.3387-1707.5 240928	TRW - Halter
			→	- eFSB; ☐		24.3387-1708.5 240929	TRW - Halter
1.6 VTi 120 1.8 16V	88 92	07/10→ 02/08→	→	+ eFSB; ☐		24.3387-7087.5 241013	ATE - Halter
2.0 16V 2.0 16V BioFlex 2.0 HDi	103 103 100 - 101	02/08→ 02/08→12/12 02/08→	→	+ eFSB; ☐		24.3387-7088.5 241014	ATE - Halter
→							



























	kw			 	! #		
CITROËN - C5 III (RD_) 02/08 →							
Bremssattel							
2.0 HDi 140 2.0 HDi 165	103 120	11/08 → 04/09 →	←	→Orga 12998; 		24.3601-9731.5 241054	ATE - Halter
			←	→Orga 12998; 		24.3601-9732.5 241055	ATE - Halter
			→	- eFSB; 		24.3387-1707.5 240928	TRW - Halter
			→	- eFSB; 		24.3387-1708.5 240929	TRW - Halter
			→	+ eFSB; 		24.3387-7087.5 241013	ATE - Halter
			→	+ eFSB; 		24.3387-7088.5 241014	ATE - Halter
2.0 HDi 150 / BlueHDi 150 2.2 HDi	110 120 - 125	04/09 → 02/15 02/08 → 12/11	→	- eFSB; 		24.3387-1707.5 240928	TRW - Halter
2.7 HDi	150	02/08 →	→	- eFSB; 		24.3387-1708.5 240929	TRW - Halter
3.0 V6	155	02/08 →	→	+ eFSB; 		24.3387-7087.5 241013	ATE - Halter
			→	+ eFSB; 		24.3387-7088.5 241014	ATE - Halter
2.0 HDi 180	133	03/15 →	←			24.3601-9883.5 240964	ATE - Halter
			←			24.3601-9884.5 240965	ATE - Halter
			→	- eFSB; 		24.3387-1707.5 240928	TRW - Halter
			→	- eFSB; 		24.3387-1708.5 240929	TRW - Halter
			→	+ eFSB; 		24.3387-7087.5 241013	ATE - Halter
			→	+ eFSB; 		24.3387-7088.5 241014	ATE - Halter
2.2 HDi 200 3.0 HDi 240	150 177	07/10 → 04/09 → 10/14	←	→Orga 12774; 		24.3601-9883.5 240964	ATE - Halter
			←	→Orga 12774; 		24.3601-9884.5 240965	ATE - Halter
			→	- eFSB; 		24.3387-1707.5 240928	TRW - Halter
			→	- eFSB; 		24.3387-1708.5 240929	TRW - Halter
			→	+ eFSB; 		24.3387-7087.5 241013	ATE - Halter
			→	+ eFSB; 		24.3387-7088.5 241014	ATE - Halter
Feder, Bremssattel							
1.6 1.6 HDi 110	120 80 - 82	03/11 → 02/08 →	←	Orga 12999 →	2	11.8116-0356.1 390586	ATE
			←	→Orga 12998	2	11.8116-0356.1 390586	ATE
1.6 HDi 115 1.6 THP 150 1.6 THP 155 1.6 VTi 120 1.8 16V 2.0 16V 2.0 16V BioFlex 2.0 HDi	84 110 115 88 92 103 103 100 - 101	01/12 → 07/10 → 04/09 → 07/10 → 02/08 → 02/08 → 02/08 → 12/12 02/08 →	→	+ eFSB	2	11.8116-0340.1 390595	ATE
2.0 HDi 140 2.0 HDi 165	103 120	11/08 → 04/09 →					
2.0 HDi 150 / BlueHDi 150	110	04/09 → 02/15	←		2	11.8116-0356.1 390586	ATE
			→	+ eFSB	2	11.8116-0340.1 390595	ATE
2.0 HDi 180 2.2 HDi	133 120 - 125	03/15 → 02/08 → 12/11	→	+ eFSB	2	11.8116-0340.1 390595	ATE
2.2 HDi 200 2.7 HDi 3.0 HDi 240 3.0 V6	150 150 177 155	07/10 → 02/08 → 04/09 → 10/14 02/08 →					
Führungshülzensatz, Bremssattel							
1.6 1.6 HDi 110	120 80 - 82	03/11 → 02/08 →	←	→Orga 12998		11.0101-5407.2 260011	ATE
			←	Orga 12999 →		11.0101-5704.2 260095	ATE
1.6 HDi 115 1.6 THP 150 1.6 THP 155 1.6 VTi 120 1.8 16V 2.0 16V 2.0 16V BioFlex 2.0 HDi	84 110 115 88 92 103 103 100 - 101	01/12 → 07/10 → 04/09 → 07/10 → 02/08 → 02/08 → 02/08 → 12/12 02/08 →	→	+ eFSB		11.0101-5407.2 260011	ATE
2.0 HDi 140 2.0 HDi 165	103 120	11/08 → 04/09 →					
2.0 HDi 150 / BlueHDi 150	110	04/09 → 02/15	←			11.0101-5704.2 260095	ATE
			→	+ eFSB		11.0101-5407.2 260011	ATE
2.0 HDi 180 →	133	03/15 →	←			11.0101-5407.2 260011	ATE









	kw			 	! #		
CITROËN - C5 III (RD_) 02/08→							
Führungshülzensatz, Bremssattel							
2.0 HDi 180	133	03/15→	➡	+ eFSB		11.0101-5407.2 260011	ATE
2.2 HDi	120 - 125	02/08→12/11	➡	+ eFSB		11.0101-5407.2 260011	ATE
2.7 HDi	150	02/08→					
3.0 V6	155	02/08→					
2.2 HDi 200	150	07/10→	←	→Orga 12774		11.0101-5407.2 260011	ATE
3.0 HDi 240	177	04/09→10/14	➡	+ eFSB		11.0101-5407.2 260011	ATE
Führungsbolzen, Bremssattel							
1.6	120	03/11→	←	Orga 12999→	2	11.8171-0008.1 990049	ATE
1.6 HDi 110	80 - 82	02/08→	←	→Orga 12998	2	11.8171-0008.1 990049	ATE
1.6 HDi 115	84	01/12→	➡	+ eFSB	2	11.8171-0008.1 990049	ATE
1.6 THP 150	110	07/10→					
1.6 THP 155	115	04/09→					
1.6 VTi 120	88	07/10→					
1.8 16V	92	02/08→					
2.0 16V	103	02/08→					
2.0 16V BioFlex	103	02/08→12/12					
2.0 HDi	100 - 101	02/08→					
2.0 HDi 140	103	11/08→					
2.0 HDi 165	120	04/09→					
2.0 HDi 150 / BlueHDi 150	110	04/09→02/15	←		2	11.8171-0008.1 990049	ATE
			➡	+ eFSB	2	11.8171-0008.1 990049	ATE
2.0 HDi 180	133	03/15→			2	11.8171-0008.1 990049	ATE
			➡	+ eFSB	2	11.8171-0008.1 990049	ATE
2.2 HDi	120 - 125	02/08→12/11	➡	+ eFSB	2	11.8171-0008.1 990049	ATE
2.7 HDi	150	02/08→					
3.0 V6	155	02/08→					
2.2 HDi 200	150	07/10→		→Orga 12774	2	11.8171-0008.1 990049	ATE
3.0 HDi 240	177	04/09→10/14	➡	+ eFSB	2	11.8171-0008.1 990049	ATE
Zubehörsatz, Bremssattel							
1.6	120	03/11→	➡	- eFSB		24.0101-3803.2 260101	TRW
1.6 HDi 110	80 - 82	02/08→					
1.6 HDi 115	84	01/12→					
1.6 THP 150	110	07/10→					
1.6 THP 155	115	04/09→					
1.6 VTi 120	88	07/10→					
1.8 16V	92	02/08→					
2.0 16V	103	02/08→					
2.0 16V BioFlex	103	02/08→12/12					
2.0 HDi	100 - 101	02/08→					
2.0 HDi 140	103	11/08→					
2.0 HDi 150 / BlueHDi 150	110	04/09→02/15					
2.0 HDi 165	120	04/09→					
2.0 HDi 180	133	03/15→					
2.2 HDi 200	150	07/10→					
3.0 HDi 240	177	04/09→10/14					
2.2 HDi	120 - 125	02/08→12/11	➡			24.0101-3802.2 260100	TRW
2.7 HDi	150	02/08→	➡	- eFSB		24.0101-3803.2 260101	TRW
3.0 V6	155	02/08→					
Bremsschlauch							
1.6	120	03/11→	←	→Orga 12998; ☐		24.5161-0313.3 331219	L= 310 L2= 275 mit Rohrleitung
1.6 HDi 110	80 - 82	02/08→	←	→Orga 12998; ☐		24.5161-0314.3 331220	L= 310 L2= 275 mit Rohrleitung
1.6 HDi 115	84	01/12→	←	Orga 12999→; ☐		24.5161-0775.3 331412	L= 775 L1= 310 L2= 220
1.6 THP 150	110	07/10→	←	Orga 12999→; ☐		24.5161-0776.3 331413	L= 775 L1= 310 L2= 220
1.6 THP 155	115	04/09→	←	Orga 12999→; ☐			
1.6 VTi 120	88	07/10→	➡	→Orga 11682; ☐		24.5151-0584.3 331020	L= 583,5
1.8 16V	92	02/08→	➡	Orga 11683→; ☐		24.5151-0638.3 331141	L= 638
2.0 16V	103	02/08→	➡	Orga 11683→; ☐			
2.0 16V BioFlex	103	02/08→12/12	➡	Orga 11683→; ☐		24.5151-0639.3 331142	L= 638
2.0 HDi	100 - 101	02/08→					
2.0 HDi 140	103	11/08→					
2.0 HDi 165	120	04/09→					
2.2 HDi	120 - 125	02/08→12/11					
2.7 HDi	150	02/08→					
→							















	kw			 	! #		
CITROËN - C5 III (RD_) 02/08 →							
 Bremsschlauch							
3.0 HDi 240 3.0 V6	177 155	04/09 → 10/14 02/08 →	← →Orga 12998; 	24.5161-0313.3	331219	L= 310 L2= 275 mit Rohrleitung	
			← →Orga 12998; 	24.5161-0314.3	331220	L= 310 L2= 275 mit Rohrleitung	
			← Orga 12999 →; 	24.5161-0775.3	331412	L= 775 L1= 310 L2= 220	
			← Orga 12999 →; 	24.5161-0776.3	331413	L= 775 L1= 310 L2= 220	
			→ →Orga 11682; 	24.5151-0584.3	331020	L= 583,5	
			→ Orga 11683 →; 	24.5151-0638.3	331141	L= 638	
			→ Orga 11683 →; 	24.5151-0639.3	331142	L= 638	
2.0 HDi 150 / BlueHDi 150 2.0 HDi 180	110 133	04/09 → 02/15 03/15 →	← 	24.5161-0775.3	331412	L= 775 L1= 310 L2= 220	
			← 	24.5161-0776.3	331413	L= 775 L1= 310 L2= 220	
			→ 	24.5151-0638.3	331141	L= 638	
			→ 	24.5151-0639.3	331142	L= 638	
2.2 HDi 200	150	07/10 →	← →Orga 12998; 	24.5161-0313.3	331219	L= 310 L2= 275 mit Rohrleitung	
			← →Orga 12998; 	24.5161-0314.3	331220	L= 310 L2= 275 mit Rohrleitung	
			← Orga 12999 →; 	24.5161-0775.3	331412	L= 775 L1= 310 L2= 220	
			← Orga 12999 →; 	24.5161-0776.3	331413	L= 775 L1= 310 L2= 220	
			→ →Orga 11682; 	24.5151-0584.3	331020	L= 583,5	
			→ Orga 11682 →; 	24.5151-0638.3	331141	L= 638	
			→ Orga 11682 →; 	24.5151-0639.3	331142	L= 638	
CITROËN - C5 III Break (RW_) 02/08 →							
 Bremssattel							
1.6 HDi 110 1.6 HDi 115 1.6 THP 150 1.6 THP 155 1.6 VTI 120 1.8 16V 2.0 16V 2.0 16V BioFlex 2.0 HDi 2.0 HDi 140 2.0 HDi 150 / BlueHDi 150 2.0 HDi 165	80 - 82 84 110 115 88 92 103 103 100 103 110 120	02/08 → 01/12 → 04/09 → 04/09 → 07/10 → 02/08 → 12/09 02/08 → 12/11 02/08 → 02/08 → 04/09 → 04/09 → 02/15 04/09 →	← →Orga 12998; 	24.3601-9731.5	241054	ATE - Halter	
			← →Orga 12998; 	24.3601-9732.5	241055	ATE - Halter	
			→ - eFSB; 	24.3387-1707.5	240928	TRW - Halter	
			→ - eFSB; 	24.3387-1708.5	240929	TRW - Halter	
			→ + eFSB; 	24.3387-7087.5	241013	ATE - Halter	
			→ + eFSB; 	24.3387-7088.5	241014	ATE - Halter	
			← 	24.3601-9883.5	240964	ATE - Halter	
			← 	24.3601-9884.5	240965	ATE - Halter	
			→ - eFSB; 	24.3387-1707.5	240928	TRW - Halter	
			→ - eFSB; 	24.3387-1708.5	240929	TRW - Halter	
			→ + eFSB; 	24.3387-7087.5	241013	ATE - Halter	
→ + eFSB; 	24.3387-7088.5	241014	ATE - Halter				
2.2 HDi 2.2 HDi 165 2.7 HDi 3.0 V6	125 120 150 155	02/08 → 12/11 02/08 → 02/08 → 02/08 → 12/10	→ - eFSB; 	24.3387-1707.5	240928	TRW - Halter	
			→ - eFSB; 	24.3387-1708.5	240929	TRW - Halter	
			→ + eFSB; 	24.3387-7087.5	241013	ATE - Halter	
			→ + eFSB; 	24.3387-7088.5	241014	ATE - Halter	
			→ + eFSB; 	24.3387-7088.5	241014	ATE - Halter	
Feder, Bremssattel							
1.6 HDi 110 1.6 HDi 115 1.6 THP 150 1.6 THP 155 1.6 VTI 120 1.8 16V 2.0 16V 2.0 16V BioFlex 2.0 HDi 2.0 HDi 140 2.0 HDi 150 / BlueHDi 150 2.0 HDi 165	80 - 82 84 110 115 88 92 103 103 100 103 110	02/08 → 01/12 → 04/09 → 04/09 → 07/10 → 02/08 → 12/09 02/08 → 12/11 02/08 → 02/08 → 04/09 → 04/09 → 02/15 04/09 →	← Orga 12999 →	2	11.8116-0356.1	390586	ATE
			← →Orga 12998	2	11.8116-0356.1	390586	ATE
			→ + eFSB	2	11.8116-0340.1	390595	ATE
			→ + eFSB	2	11.8116-0340.1	390595	ATE
			→ + eFSB	2	11.8116-0340.1	390595	ATE
			→ + eFSB	2	11.8116-0340.1	390595	ATE
			→ + eFSB	2	11.8116-0340.1	390595	ATE
			→ + eFSB	2	11.8116-0340.1	390595	ATE
			→ + eFSB	2	11.8116-0340.1	390595	ATE
			→ + eFSB	2	11.8116-0340.1	390595	ATE
→ + eFSB	2	11.8116-0340.1	390595	ATE			



















	kw			 	! #		
CITROËN - C5 III Break (RW_) 02/08→							
Feder, Bremssattel							
3.0 HDi 240 3.0 V6	177 155	04/09→10/14 02/08→12/10	➡	+ eFSB	2	11.8116-0340.1 390595	ATE
Führungshülzensatz, Bremssattel							
1.6 HDi 110	80 - 82	02/08→	←	→Orga 12998		11.0101-5407.2 260011	ATE
1.6 HDi 115	84	01/12→	←	Orga 12999→		11.0101-5704.2 260095	ATE
1.6 THP 150	110	04/09→	➡	+ eFSB		11.0101-5407.2 260011	ATE
1.6 THP 155	115	04/09→					
1.6 VTI 120	88	07/10→					
1.8 16V	92	02/08→12/09					
2.0 16V	103	02/08→12/11					
2.0 16V BioFlex	103	02/08→					
2.0 HDi	100	02/08→					
2.0 HDi 140	103	04/09→					
2.0 HDi 150 / BlueHDi 150	110	04/09→02/15					
2.0 HDi 165	120	04/09→					
2.0 HDi 180	133	03/15→	←			11.0101-5407.2 260011	ATE
2.2 HDi 200	150	07/10→					
3.0 HDi 240	177	04/09→10/14	➡	+ eFSB		11.0101-5407.2 260011	ATE
2.2 HDi	125	02/08→12/11	➡	+ eFSB		11.0101-5407.2 260011	ATE
2.2 HDi 165	120	02/08→					
2.7 HDi	150	02/08→					
3.0 V6	155	02/08→12/10					
Führungsbolzen, Bremssattel							
1.6 HDi 110	80 - 82	02/08→	←	Orga 12999→	2	11.8171-0008.1 990049	ATE
1.6 HDi 115	84	01/12→	←	→Orga 12998	2	11.8171-0008.1 990049	ATE
1.6 THP 150	110	04/09→	➡	+ eFSB	2	11.8171-0008.1 990049	ATE
1.6 THP 155	115	04/09→					
1.6 VTI 120	88	07/10→					
1.8 16V	92	02/08→12/09					
2.0 16V	103	02/08→12/11					
2.0 16V BioFlex	103	02/08→					
2.0 HDi	100	02/08→					
2.0 HDi 140	103	04/09→					
2.0 HDi 150 / BlueHDi 150	110	04/09→02/15					
2.0 HDi 165	120	04/09→					
2.0 HDi 180	133	03/15→			2	11.8171-0008.1 990049	ATE
2.2 HDi 200	150	07/10→	➡	+ eFSB	2	11.8171-0008.1 990049	ATE
3.0 HDi 240	177	04/09→10/14	➡	+ eFSB	2	11.8171-0008.1 990049	ATE
2.2 HDi	125	02/08→12/11	➡	+ eFSB	2	11.8171-0008.1 990049	ATE
2.2 HDi 165	120	02/08→					
2.7 HDi	150	02/08→					
3.0 V6	155	02/08→12/10					
Zubehörsatz, Bremssattel							
1.6 HDi 110	80 - 82	02/08→	➡	- eFSB		24.0101-3803.2 260101	TRW
1.6 HDi 115	84	01/12→					
1.6 THP 150	110	04/09→					
1.6 THP 155	115	04/09→					
1.6 VTI 120	88	07/10→					
1.8 16V	92	02/08→12/09					
2.0 16V	103	02/08→12/11					
2.0 16V BioFlex	103	02/08→					
2.0 HDi	100	02/08→					
2.0 HDi 140	103	04/09→					
2.0 HDi 150 / BlueHDi 150	110	04/09→02/15					
2.0 HDi 165	120	04/09→					
2.0 HDi 180	133	03/15→					
2.2 HDi	125	02/08→12/11					
2.2 HDi 165	120	02/08→					
2.2 HDi 200	150	07/10→					
2.7 HDi	150	02/08→					
3.0 HDi 240	177	04/09→10/14					
3.0 V6	155	02/08→12/10					
Bremsschlauch							
1.6 HDi 110	80 - 82	02/08→	←	→Orga 12998; ☐		24.5161-0313.3 331219	L= 310 L2= 275 mit Rohrleitung
1.6 HDi 115	84	01/12→	←	→Orga 12998; ☐		24.5161-0314.3 331220	L= 310 L2= 275 mit Rohrleitung
1.6 THP 150	110	04/09→	←	Orga 12999→; ☐		24.5161-0775.3 331412	L= 775 L1= 310 L2= 220
1.6 THP 155	115	04/09→	←	Orga 12999→; ☐		24.5161-0776.3 331413	L= 775 L1= 310 L2= 220
1.6 VTI 120	88	07/10→	←	Orga 12999→; ☐		24.5161-0776.3 331413	L= 775 L1= 310 L2= 220
1.8 16V	92	02/08→12/09	➡	→Orga 11682; ☐		24.5151-0584.3 331020	L= 583,5
2.0 16V	103	02/08→12/11					
2.0 16V BioFlex	103	02/08→					

	kw			 	! #			
CITROËN - C5 III Break (RW_) 02/08→								
 Bremsschlauch								
2.0 HDi	100	02/08→	→	Orga 11683→; 		24.5151-0638.3	331141	L= 638
2.0 HDi 140	103	04/09→						
2.0 HDi 150 / BlueHDi 150	110	04/09→02/15	→	Orga 11683→; 		24.5151-0639.3	331142	L= 638
2.0 HDi 165	120	04/09→						
2.2 HDi	125	02/08→12/11						
2.2 HDi 165	120	02/08→						
2.2 HDi 200	150	07/10→						
2.7 HDi	150	02/08→						
3.0 HDi 240	177	04/09→10/14						
3.0 V6	155	02/08→12/10						
2.0 HDi 180	133	03/15→	←			24.5161-0775.3	331412	L= 775 L1= 310 L2= 220
			←			24.5161-0776.3	331413	L= 775 L1= 310 L2= 220
			→			24.5151-0638.3	331141	L= 638
			→			24.5151-0639.3	331142	L= 638
CITROËN - C5 AIRCROSS (A_) 11/18→								
 Bremssattel								
1.2 PureTech 130	96	11/18→	←	für Bremsscheibendurchmesser [mm]: 304; →Orga 16354; 		24.3601-9701.5	241585	ATE - Halter
1.5 BlueHDi 130	96	11/18→						
1.6 Hybrid 225	165	04/20→						
1.6 PureTech 180	133	11/18→	←	für Bremsscheibendurchmesser [mm]: 304; →Orga 16354; 		24.3601-9702.5	241586	ATE - Halter
1.6 THP 150	110	09/19→						
1.6 THP 165	121	05/19→						
2.0 BlueHDi 180	130	11/18→						
1.6 Hybrid 180	133	11/22→	←	für Bremsscheibendurchmesser [mm]: 304; 		24.3601-9701.5	241585	ATE - Halter
			←	für Bremsscheibendurchmesser [mm]: 304; 		24.3601-9702.5	241586	ATE - Halter
Führungshülzensatz, Bremssattel								
1.2 PureTech 130	96	11/18→	←	für Bremsscheibendurchmesser [mm]: 304; →Orga 16354		11.0101-5407.2	260011	ATE
1.5 BlueHDi 130	96	11/18→						
1.6 Hybrid 225	165	04/20→						
1.6 PureTech 180	133	11/18→						
1.6 THP 150	110	09/19→						
1.6 THP 165	121	05/19→						
2.0 BlueHDi 180	130	11/18→						
1.6 Hybrid 180	133	11/22→	←	für Bremsscheibendurchmesser [mm]: 304		11.0101-5407.2	260011	ATE
Führungsbolzen, Bremssattel								
1.2 PureTech 130	96	11/18→	←	für Bremsscheibendurchmesser [mm]: 304; →Orga 16354	2	11.8171-0008.1	990049	ATE
1.5 BlueHDi 130	96	11/18→						
1.6 Hybrid 225	165	04/20→						
1.6 PureTech 180	133	11/18→						
1.6 THP 150	110	09/19→						
1.6 THP 165	121	05/19→						
2.0 BlueHDi 180	130	11/18→						
1.6 Hybrid 180	133	11/22→	←	für Bremsscheibendurchmesser [mm]: 304	2	11.8171-0008.1	990049	ATE
CITROËN - C5 Kasten/Kombi (DE_, RE_) 06/02→01/08								
 Bremssattel								
1.6 HDi	80	09/04→01/08	←			24.3572-1707.5	240884	BOS - Halter
1.8	85	09/04→08/05						
2.0	103	11/04→01/08	←			24.3572-1708.5	240885	BOS - Halter
2.0 HDi	66 - 80	06/02→08/04						
2.0 HDi	100	09/04→01/08	←			24.3572-1709.5	240583	BDX - Halter
2.2 HDi	98	06/02→08/04	←			24.3572-1710.5	240584	BDX - Halter
 Bremsschlauch								
1.6 HDi	80	09/04→01/08	←		2	24.5111-0550.3	330665	L= 550
1.8	85	09/04→08/05						
2.0	103	11/04→01/08						
2.0 HDi	66 - 100	06/02→01/08						
2.2 HDi	98	06/02→08/04						
CITROËN - C6 (TD_) 09/05→12/12								
 Bremssattel								
2.2 HDi	120 - 125	06/06→12/12	→			24.3384-1769.5	241151	TRW - Halter
→								

	kw			 	! #		
CITROËN - C6 (TD_) 09/05→12/12							
 Bremssattel							
2.7 HDi 3.0 V6	150 155	09/05→12/11 09/05→12/12	→	☐		24.3384-1770.5 241152	TRW - Halter
3.0 HDi	155	06/09→12/10	←	☐		24.3601-9883.5 240964	ATE - Halter
			←	☐		24.3601-9884.5 240965	ATE - Halter
			→	☐		24.3384-1769.5 241151	TRW - Halter
			→	☐		24.3384-1770.5 241152	TRW - Halter
3.0 HDi	177	04/09→12/12	←	☐ 07/09→;		24.3601-9883.5 240964	ATE - Halter
			←	☐ 07/09→;		24.3601-9884.5 240965	ATE - Halter
			→	☐ 07/09→;		24.3384-1769.5 241151	TRW - Halter
			→	☐ 07/09→;		24.3384-1770.5 241152	TRW - Halter
Führungshülzensatz, Bremssattel							
3.0 HDi	155	06/09→12/10	←			11.0101-5407.2 260011	ATE
3.0 HDi	177	04/09→12/12	←	07/09→		11.0101-5407.2 260011	ATE
Führungsbolzen, Bremssattel							
3.0 HDi	155	06/09→12/10			2	11.8171-0008.1 990049	ATE
3.0 HDi	177	04/09→12/12		07/09→	2	11.8171-0008.1 990049	ATE
Zubehörsatz, Bremssattel							
2.2 HDi 2.7 HDi 3.0 HDi 3.0 V6 3.0 HDi	120 - 125 150 155 155 177	06/06→12/12 09/05→12/11 06/09→12/10 09/05→12/12 04/09→12/12	→			24.0101-3802.2 260100	TRW
Bremsschlauch							
2.2 HDi 2.7 HDi 3.0 V6	120 - 125 150 155	06/06→12/12 09/05→12/11 09/05→12/12	←	☐ Orga 11126→;		24.5161-0313.3 331219	L= 310 L2= 275 mit Rohrleitung
			←	☐ Orga 11126→;		24.5161-0314.3 331220	L= 310 L2= 275 mit Rohrleitung
			←	☐ →Orga 11125;		24.5161-0315.3 331186	L= 310 L2= 275 mit Rohrleitung
			←	☐ →Orga 11125;		24.5161-0316.3 331187	L= 310 L2= 275 mit Rohrleitung
			→	☐ →Orga 11682;		24.5151-0584.3 331020	L= 583,5
			→	☐ Orga 11683→;		24.5151-0638.3 331141	L= 638
			→	☐ Orga 11683→;		24.5151-0639.3 331142	L= 638
3.0 HDi	155	06/09→12/10	←	☐		24.5161-0775.3 331412	L= 775 L1= 310 L2= 220
			←	☐		24.5161-0776.3 331413	L= 775 L1= 310 L2= 220
			→	☐ →Orga 11682;		24.5151-0584.3 331020	L= 583,5
			→	☐ Orga 11683→;		24.5151-0638.3 331141	L= 638
			→	☐ Orga 11683→;		24.5151-0639.3 331142	L= 638
3.0 HDi	177	04/09→12/12	←	☐ 07/09→;		24.5161-0775.3 331412	L= 775 L1= 310 L2= 220
			←	☐ 07/09→;		24.5161-0776.3 331413	L= 775 L1= 310 L2= 220
			→	☐ 07/09→; →Orga 11682;		24.5151-0584.3 331020	L= 583,5
			→	☐ Orga 11683→;		24.5151-0638.3 331141	L= 638
			→	☐ Orga 11683→;		24.5151-0639.3 331142	L= 638
			→	☐ Orga 11683→;		24.5151-0639.3 331142	L= 638
CITROËN - C8 (EA_, EB_) 06/02→							
 Bremssattel							
2.0	100	07/02→	←	☐		24.3601-1711.5 240938	TRW - Halter
			←	☐		24.3601-1712.5 240939	TRW - Halter
			→	☐		24.3384-1761.5 240850	TRW - Halter
			→	☐		24.3384-1762.5 240851	TRW - Halter
2.0 16V 2.0 HDi	103 79 - 81	09/05→ 07/02→	←	☐ → 07/14;		24.3601-1711.5 240938	TRW - Halter
			←	☐ → 07/14;		24.3601-1712.5 240939	TRW - Halter
2.0 HDi 135 2.2 2.2 HDi	100 116 94	03/06→ 07/02→ 07/02→	→	☐ → 07/14;		24.3384-1761.5 240850	TRW - Halter
			→	☐ → 07/14;		24.3384-1762.5 240851	TRW - Halter
2.0 HDi	88	07/06→	←	☐ 02/07→ 07/14;		24.3601-1711.5 240938	TRW - Halter
			←	☐ 02/07→ 07/14;		24.3601-1712.5 240939	TRW - Halter
→							

	kw					! #		
CITROËN - C8 (EA_, EB_) 06/02→								
 Bremssattel								
2.0 HDi	88	07/06→	➔	02/07→ 07/14; ☐		24.3384-1761.5	240850	TRW - Halter
			➔	02/07→ 07/14; ☐		24.3384-1762.5	240851	TRW - Halter
2.0 HDi 165	120	03/06→	➔	→ 07/14; ☐		24.3451-1855.5	240659	TRW - Halter
2.2 HDi	120	06/07→	➔	→ 07/14; ☐		24.3451-1856.5	240660	TRW - Halter
			➔	→ 07/14; ☐		24.3384-1761.5	240850	TRW - Halter
			➔	→ 07/14; ☐		24.3384-1762.5	240851	TRW - Halter
2.2 HDi	125	06/06→12/12	➔	☐		24.3451-1855.5	240659	TRW - Halter
			➔	☐		24.3451-1856.5	240660	TRW - Halter
			➔	☐		24.3384-1761.5	240850	TRW - Halter
			➔	☐		24.3384-1762.5	240851	TRW - Halter
3.0 V6	150	07/02→	➔	→ 07/14; ☐		24.3384-1761.5	240850	TRW - Halter
			➔	→ 07/14; ☐		24.3384-1762.5	240851	TRW - Halter
 Bremsschlauch								
2.0	100	07/02→	➔		2	24.5111-0462.3	330555	L= 460
			➔		2	24.5229-0251.3	330535	L= 250
2.0 16V	103	09/05→	➔	→ 07/14	2	24.5111-0462.3	330555	L= 460
2.0 HDi	79 - 81	07/02→	➔	→ 07/14	2	24.5229-0251.3	330535	L= 250
2.0 HDi 135	100	03/06→						
2.2	116	07/02→						
2.2 HDi	94	07/02→						
2.0 HDi	88	07/06→	➔	02/07→ 07/14	2	24.5111-0462.3	330555	L= 460
			➔	02/07→ 07/14	2	24.5229-0251.3	330535	L= 250
2.0 HDi 165	120	03/06→	➔	→ 07/14	2	24.5144-0500.3	331169	L= 500
2.2 HDi	120	06/07→	➔	→ 07/14	2	24.5229-0251.3	330535	L= 250
2.2 HDi	125	06/06→12/12	➔		2	24.5144-0500.3	331169	L= 500
			➔		2	24.5229-0251.3	330535	L= 250
3.0 V6	150	07/02→	➔	→ 07/14	2	24.5229-0251.3	330535	L= 250
CITROËN - C8 Van (EA_, EB_) 06/02→								
 Bremssattel								
2.0	100 - 103	11/03→12/11	➔	☐		24.3601-1711.5	240938	TRW - Halter
2.2	116	11/03→08/07	➔	☐		24.3601-1712.5	240939	TRW - Halter
HDi	94	11/03→07/06	➔	☐		24.3384-1761.5	240850	TRW - Halter
HDi 110	81	11/03→12/09	➔	☐		24.3384-1762.5	240851	TRW - Halter
3.0	150	11/03→10/07	➔	☐		24.3384-1761.5	240850	TRW - Halter
			➔	☐		24.3384-1762.5	240851	TRW - Halter
 Bremsschlauch								
2.0	100 - 103	11/03→12/11	➔		2	24.5111-0462.3	330555	L= 460
2.2	116	11/03→08/07	➔		2	24.5229-0251.3	330535	L= 250
HDi	94	11/03→07/06						
HDi 110	81	11/03→12/09						
3.0	150	11/03→10/07	➔		2	24.5229-0251.3	330535	L= 250
CITROËN - C15 Kasten/Großraumlimousine (VD_) 10/84→10/06								
 Bremssattel								
1.8 D	44	07/86→12/00	➔	☐		24.3481-1610.5	240845	TRW + Halter
 Bremsschlauch								
1.8 D	44	07/86→12/00	➔		2	24.5112-0325.3	330415	L= 355
			➔		2	24.5228-0185.3	330107	L= 185
1.9 D	44 - 51	01/00→12/05	➔		2	24.5228-0185.3	330107	L= 185
CITROËN - C15 Kombi 04/87→08/00								
 Bremssattel								
1.8 D	44	04/87→08/00	➔	☐		24.3481-1610.5	240845	TRW + Halter

	kw					! #		
CITROËN - C15 Kombi 04/87→08/00								
 Bremsschlauch								
1.8 D	44	04/87→08/00	←			2	24.5112-0325.3 330415	L= 355
			→			2	24.5228-0185.3 330107	L= 185
CITROËN - C15 Pritsche/Fahrgestell (VDPD) 11/92→10/02								
 Bremssattel								
1.8 D	44	11/92→05/00	←	☐			24.3481-1610.5 240845	TRW + Halter
 Bremsschlauch								
1.8 D	44	11/92→05/00	←			2	24.5112-0325.3 330415	L= 355
			→			2	24.5228-0185.3 330107	L= 185
1.9 D	51	09/00→10/02	→			2	24.5228-0185.3 330107	L= 185
CITROËN - C-CROSSER (VU_, VV_) 02/07→12/12								
 Bremssattel								
2.0	108	11/10→12/12	←	☐			24.3431-1701.5 240437	- Halter
2.0 All-wheel Drive	108	11/10→12/12	←	☐			24.3431-1702.5 240438	- Halter
			→	☐			24.3351-1703.5 241191	- Halter
			→	☐			24.3351-1704.5 241192	- Halter
2.2 HDi	115	02/07→12/12	←	☐			24.3431-1701.5 240437	- Halter
2.4 16V	125	08/08→12/12	←	☐			24.3431-1702.5 240438	- Halter
			→	☐			24.3381-1711.5 241253	- Halter GG
			→	☐			24.3381-1712.5 241254	- Halter GG
 Bremsschlauch								
2.0	108	11/10→12/12	←	☐			24.5286-0600.3 331173	L= 600
2.0 All-wheel Drive	108	11/10→12/12	←	☐			24.5286-0601.3 331174	L= 600
2.2 HDi	115	02/07→12/12	←	☐				
2.4 16V	125	08/08→12/12	←	☐				
CITROËN - C-CROSSER ENTERPRISE (VU_, VV_) 01/09→								
 Bremssattel								
2.2 HDi	115	01/09→	←	→ 01/13; ☐			24.3431-1701.5 240437	- Halter
2.4 16V	125	01/09→	←	→ 01/13; ☐			24.3431-1702.5 240438	- Halter
			→	→ 01/13; ☐			24.3381-1711.5 241253	- Halter GG
			→	→ 01/13; ☐			24.3381-1712.5 241254	- Halter GG
 Bremsschlauch								
2.2 HDi	115	01/09→	←	→ 01/13; ☐			24.5286-0600.3 331173	L= 600
2.4 16V	125	01/09→	←	→ 01/13; ☐			24.5286-0601.3 331174	L= 600
CITROËN - C-CROSSER Van (VU_) 02/07→12/12								
 Bremssattel								
2.2 HDi	115	06/07→12/12	←	☐			24.3431-1701.5 240437	- Halter
			←	☐			24.3431-1702.5 240438	- Halter
			→	☐			24.3381-1711.5 241253	- Halter GG
			→	☐			24.3381-1712.5 241254	- Halter GG
 Bremsschlauch								
2.2 HDi	115	06/07→12/12	←	☐			24.5286-0600.3 331173	L= 600
			←	☐			24.5286-0601.3 331174	L= 600
CITROËN - C-ELYSEE (DD_) 11/12→								
 Bremssattel								
1.2 PureTech 82	61	02/18→	←	V; ☐			24.3541-1771.5 240239	BOS - Halter
1.2 VTi 72	53	11/12→01/17	←	V; ☐			24.3541-1772.5 240240	BOS - Halter
1.2 VTi 82	60	12/14→						
1.5 BlueHDi 100	75	05/18→						
1.6 BlueHDi 100	73	11/14→						
1.6 HDi 92	68	11/12→						
1.6 VTi 115	85	11/12→						
→								

CITROËN - C-ELYSEE (DD_) 11/12→

Bremsschlauch								
1.2 PureTech 82	61	02/18→				2	24.5239-0190.3 330966	L= 190
1.2 VTi 72	53	11/12→01/17	→					
1.2 VTi 82	60	12/14→						
1.5 BlueHDi 100	75	05/18→						
1.6 BlueHDi 100	73	11/14→						
1.6 HDi 92	68	11/12→						
1.6 VTi 115	85	11/12→						

CITROËN - DS3 (SA_) 11/09→12/16













































Bremssattel							
1.2 THP 110	81	10/14→03/15	←	für Bremsscheibendurchmesser [mm]: 266;		24.3541-1771.5 240239	BOS - Halter
1.6 BlueHDi 100	73	07/14→07/15					
1.6 BlueHDi 75	55	03/15→07/15	←	für Bremsscheibendurchmesser [mm]: 266;		24.3541-1772.5 240240	BOS - Halter
1.6 HDi 115	84	08/12→07/15					
1.6 HDi 90	68	11/09→07/15	→			24.3387-1733.5 240655	TRW - Halter
1.6 THP 165	121	10/14→06/15	→			24.3387-1734.5 240656	TRW - Halter
1.2 VTi 82	60	01/13→03/15	←			24.3541-1771.5 240239	BOS - Halter
1.4 HDi 70	50	04/10→07/15	←			24.3541-1772.5 240240	BOS - Halter
1.4 VTi 95	70	04/10→07/15					
1.4 VTi 95 LPG	70	08/12→07/15					
1.4 VTi 98	72	11/09→07/15	←	04/10→;		24.3541-1771.5 240239	BOS - Halter
			←	04/10→;		24.3541-1772.5 240240	BOS - Halter
1.6 BlueHDi 120	88	10/13→07/15	→			24.3387-1733.5 240655	TRW - Halter
1.6 HDi 110	82	11/09→07/15	→			24.3387-1734.5 240656	TRW - Halter
1.6 HDi 115	85	10/13→07/15	→			24.3387-1734.5 240656	TRW - Halter
1.6 Racing	149 - 152	02/11→07/15					
1.6 THP 155	115	04/10→07/15					
1.6 VTi 120	88	04/10→07/15					
1.6 THP 150	110	01/10→07/15	→	04/10→;		24.3387-1733.5 240655	TRW - Halter
			→	04/10→;		24.3387-1734.5 240656	TRW - Halter
1.6 THP160	120	01/12→07/15	←	10/14→; für Bremsscheibendurchmesser [mm]: 266;		24.3541-1771.5 240239	BOS - Halter
			←	10/14→; für Bremsscheibendurchmesser [mm]: 266;		24.3541-1772.5 240240	BOS - Halter
			→	10/14→;		24.3387-1733.5 240655	TRW - Halter
			→	10/14→;		24.3387-1734.5 240656	TRW - Halter







Bremsschlauch























1.2 THP 110	81	10/14→03/15	←			2	24.5111-0496.3 331371	L= 495
1.2 VTi 82	60	01/13→03/15	→					
1.4 HDi 70	50	04/10→07/15				2	24.5239-0165.3 330606	L= 165
1.4 VTi 95	70	04/10→07/15						
1.4 VTi 95 LPG	70	08/12→07/15						
1.6 BlueHDi 100	73	07/14→07/15						
1.6 BlueHDi 120	88	10/13→07/15						
1.6 BlueHDi 75	55	03/15→07/15						
1.6 HDi 110	82	11/09→07/15						
1.6 HDi 115	84 - 85	08/12→07/15						
1.6 HDi 90	68	11/09→07/15						
1.6 THP 155	115	04/10→07/15						
1.6 THP 165	121	10/14→06/15						
1.6 VTi 120	88	04/10→07/15						
1.4 VTi 98	72	11/09→07/15	←	04/10→		2	24.5111-0496.3 331371	L= 495
1.6 THP 150	110	01/10→07/15	→	04/10→		2	24.5239-0165.3 330606	L= 165
1.6 Racing	149 - 152	02/11→07/15	→			2	24.5239-0165.3 330606	L= 165
1.6 THP160	120	01/12→07/15	←	10/14→		2	24.5111-0496.3 331371	L= 495
			→	10/14→		2	24.5239-0165.3 330606	L= 165









CITROËN - DS3 Cabriolet 01/13→07/15

Bremssattel							
1.2 THP 110	81	10/14→07/15	←	für Bremsscheibendurchmesser [mm]: 266;		24.3541-1771.5 240239	BOS - Halter
1.6 BlueHDi 100	73 - 75	07/14→07/15					
1.6 BlueHDi 115	85	10/13→07/15	←	für Bremsscheibendurchmesser [mm]: 266;		24.3541-1772.5 240240	BOS - Halter
1.6 THP 165	120 - 121	10/14→07/15	→			24.3387-1733.5 240655	TRW - Halter
			→			24.3387-1734.5 240656	TRW - Halter
1.2 VTi 82	60	01/13→07/15	←	03/13→;		24.3541-1771.5 240239	BOS - Halter

	kw			 	! #		
CITROËN - DS3 Cabriolet 01/13→07/15							
 Bremssattel							
1.2 VTi 82	60	01/13→07/15	←	03/13→; 		24.3541-1772.5 240240	BOS - Halter
1.6 BlueHDi 120	88	07/14→07/15	→			24.3387-1733.5 240655	TRW - Halter
1.6 Racing	149 - 152	03/14→07/15	→			24.3387-1734.5 240656	TRW - Halter
1.6 HDi 90	68	01/13→07/15	←	03/13→; für Bremsscheibendurchmesser [mm]: 266; 		24.3541-1771.5 240239	BOS - Halter
			←	03/13→; für Bremsscheibendurchmesser [mm]: 266; 		24.3541-1772.5 240240	BOS - Halter
			→			24.3387-1733.5 240655	TRW - Halter
			→			24.3387-1734.5 240656	TRW - Halter
1.6 THP 150	110	01/13→07/15	→	03/13→; 		24.3387-1733.5 240655	TRW - Halter
1.6 THP 155	115	01/13→07/15	→	03/13→; 		24.3387-1734.5 240656	TRW - Halter
1.6 VTi 120	88	01/13→07/15	→	03/13→; 		24.3387-1734.5 240656	TRW - Halter
 Bremsschlauch							
1.2 THP 110	81	10/14→07/15	←		2	24.5111-0496.3 331371	L= 495
1.6 BlueHDi 100	73 - 75	07/14→07/15	→		2	24.5239-0165.3 330606	L= 165
1.6 BlueHDi 115	85	10/13→07/15					
1.6 BlueHDi 120	88	07/14→07/15					
1.6 THP 165	120 - 121	10/14→07/15					
1.2 VTi 82	60	01/13→07/15	←	03/13→	2	24.5111-0496.3 331371	L= 495
1.6 HDi 90	68	01/13→07/15	→	03/13→	2	24.5239-0165.3 330606	L= 165
1.6 THP 150	110	01/13→07/15					
1.6 THP 155	115	01/13→07/15					
1.6 VTi 120	88	01/13→07/15					
1.6 Racing	149 - 152	03/14→07/15	→		2	24.5239-0165.3 330606	L= 165
CITROËN - DS4 (NX_) 03/11→07/15							
 Bremssattel							
1.2 THP 130	96	07/14→07/15	←			24.3601-9717.5 241050	ATE - Halter
1.6 BlueHDi 120	88	07/14→07/15					
1.6 THP 160	120	04/12→07/15	←			24.3601-9718.5 241051	ATE - Halter
2.0 BlueHDi 150	110	07/14→07/15					
1.6 BlueHDi 115	85	07/14→07/15	←	08/14→; 		24.3601-9717.5 241050	ATE - Halter
			←	08/14→; 		24.3601-9718.5 241051	ATE - Halter
1.6 HDi 110	82	04/11→07/15	←			24.3601-9717.5 241050	ATE - Halter
1.6 HDi 115	84	08/12→07/15					
1.6 HDi 90	68	05/11→07/15	←			24.3601-9718.5 241051	ATE - Halter
1.6 THP 150	110	04/11→07/15	→	- eFSB; 		24.3387-1731.5 240880	TRW - Halter
1.6 THP 155	115	04/11→07/15					
1.6 VTi 120	88	04/11→07/15	→	- eFSB; 		24.3387-1732.5 240881	TRW - Halter
1.6 THP 165	121	01/12→07/15	←	04/12→; 		24.3601-9717.5 241050	ATE - Halter
			←	04/12→; 		24.3601-9718.5 241051	ATE - Halter
1.6 THP 200	147	04/11→07/15	←			24.3601-9883.5 240964	ATE - Halter
			←			24.3601-9884.5 240965	ATE - Halter
			→	- eFSB; 		24.3387-1731.5 240880	TRW - Halter
			→	- eFSB; 		24.3387-1732.5 240881	TRW - Halter
2.0 BlueHDi 180 2.0 HDi / BlueHDi 135	133 100	07/14→07/15 09/11→07/15	←	nicht für Felgengröße [Zoll]: 19; 		24.3601-9717.5 241050	ATE - Halter
			←	nicht für Felgengröße [Zoll]: 19; 		24.3601-9718.5 241051	ATE - Halter
			←	Felgengröße [Zoll]: 19; 		24.3601-9883.5 240964	ATE - Halter
			←	Felgengröße [Zoll]: 19; 		24.3601-9884.5 240965	ATE - Halter
			→	- eFSB; 		24.3387-1731.5 240880	TRW - Halter
			→	- eFSB; 		24.3387-1732.5 240881	TRW - Halter
2.0 HDi 165	120	04/11→07/15	←	nicht für Felgengröße [Zoll]: 19; 		24.3601-9717.5 241050	ATE - Halter
			←	nicht für Felgengröße [Zoll]: 19; 		24.3601-9718.5 241051	ATE - Halter
			←	Felgengröße [Zoll]: 19; 		24.3601-9883.5 240964	ATE - Halter
			←	Felgengröße [Zoll]: 19; 		24.3601-9884.5 240965	ATE - Halter
Feder, Bremssattel							
1.2 THP 130	96	07/14→07/15	←		2	11.8116-0356.1 390586	ATE
1.6 BlueHDi 120	88	07/14→07/15					
1.6 HDi 110	82	04/11→07/15					
1.6 HDi 115	84	08/12→07/15					
1.6 HDi 90	68	05/11→07/15					
1.6 THP 150	110	04/11→07/15					

	kw				! #		
CITROËN - DS4 (NX_) 03/11→07/15							
Feder, Bremsattel							
1.6 THP 155	115	04/11→07/15	←		2	11.8116-0356.1 390586	ATE
1.6 THP 160	120	04/12→07/15					
1.6 THP 165	121	01/12→07/15					
1.6 VTi 120	88	04/11→07/15					
2.0 BlueHDi 150	110	07/14→07/15					
1.6 BlueHDi 115	85	07/14→07/15	←	08/14→	2	11.8116-0356.1 390586	ATE
2.0 BlueHDi 180	133	07/14→07/15	←	nicht für Felgenreöße [Zoll]: 19	2	11.8116-0356.1 390586	ATE
2.0 HDi / BlueHDi 135	100	09/11→07/15					
2.0 HDi 165	120	04/11→07/15					
Führungshülzensatz, Bremsattel							
1.2 THP 130	96	07/14→07/15	←			11.0101-5704.2 260095	ATE
1.6 BlueHDi 120	88	07/14→07/15					
1.6 HDi 110	82	04/11→07/15					
1.6 HDi 115	84	08/12→07/15					
1.6 HDi 90	68	05/11→07/15					
1.6 THP 150	110	04/11→07/15					
1.6 THP 155	115	04/11→07/15					
1.6 THP 160	120	04/12→07/15					
1.6 THP 165	121	01/12→07/15					
1.6 VTi 120	88	04/11→07/15					
2.0 BlueHDi 150	110	07/14→07/15					
1.6 BlueHDi 115	85	07/14→07/15	←	08/14→		11.0101-5704.2 260095	ATE
1.6 THP 200	147	04/11→07/15	←			11.0101-5407.2 260011	ATE
2.0 BlueHDi 180	133	07/14→07/15	←	Felgenreöße [Zoll]: 19		11.0101-5407.2 260011	ATE
2.0 HDi / BlueHDi 135	100	09/11→07/15	←	nicht für Felgenreöße [Zoll]: 19		11.0101-5704.2 260095	ATE
2.0 HDi 165	120	04/11→07/15	←				
Führungsbolzen, Bremsattel							
1.2 THP 130	96	07/14→07/15			2	11.8171-0008.1 990049	ATE
1.6 BlueHDi 120	88	07/14→07/15					
1.6 HDi 110	82	04/11→07/15					
1.6 HDi 115	84	08/12→07/15					
1.6 HDi 90	68	05/11→07/15					
1.6 THP 150	110	04/11→07/15					
1.6 THP 155	115	04/11→07/15					
1.6 THP 160	120	04/12→07/15					
1.6 THP 165	121	01/12→07/15					
1.6 THP 200	147	04/11→07/15					
1.6 VTi 120	88	04/11→07/15					
2.0 BlueHDi 150	110	07/14→07/15					
1.6 BlueHDi 115	85	07/14→07/15		08/14→	2	11.8171-0008.1 990049	ATE
2.0 BlueHDi 180	133	07/14→07/15		Felgenreöße [Zoll]: 19	2	11.8171-0008.1 990049	ATE
2.0 HDi / BlueHDi 135	100	09/11→07/15					
2.0 HDi 165	120	04/11→07/15		nicht für Felgenreöße [Zoll]: 19	2	11.8171-0008.1 990049	ATE
Bremsschlauch							
1.2 THP 130	96	07/14→07/15	←	nicht für Felgenreöße [Zoll]: 19	2	24.5111-0441.3 331507	L= 440
1.6 BlueHDi 120	88	07/14→07/15	←			24.5161-0450.3 331570	L= 450
1.6 HDi 110	82	04/11→07/15	←	Felgenreöße [Zoll]: 19; <input type="checkbox"/>			
1.6 HDi 115	84	08/12→07/15	←	Felgenreöße [Zoll]: 19; <input type="checkbox"/>		24.5161-0451.3 331571	L= 450
1.6 HDi 90	68	05/11→07/15	←				
1.6 THP 150	110	04/11→07/15	→		2	24.5246-0190.3 330697	L= 190
1.6 THP 155	115	04/11→07/15					
1.6 THP 160	120	04/12→07/15					
1.6 THP 165	121	01/12→07/15					
1.6 THP 200	147	04/11→07/15					
1.6 VTi 120	88	04/11→07/15					
2.0 BlueHDi 150	110	07/14→07/15					
2.0 BlueHDi 180	133	07/14→07/15					
2.0 HDi / BlueHDi 135	100	09/11→07/15					
2.0 HDi 165	120	04/11→07/15					
1.6 BlueHDi 115	85	07/14→07/15	←	08/14→; nicht für Felgenreöße [Zoll]: 19	2	24.5111-0441.3 331507	L= 440
			←	08/14→; Felgenreöße [Zoll]: 19; <input type="checkbox"/>		24.5161-0450.3 331570	L= 450
			←	08/14→; Felgenreöße [Zoll]: 19; <input type="checkbox"/>		24.5161-0451.3 331571	L= 450
			→	08/14→	2	24.5246-0190.3 330697	L= 190
CITROËN - DS5 09/11→12/16							
Bremssattel							
1.6 BlueHDi 120	88	07/14→07/15	←	82 mm Radnabendurchmesser [mm]; <input type="checkbox"/>		24.3601-9717.5 241050	ATE - Halter
1.6 HDi	85	11/13→07/15	←	82 mm Radnabendurchmesser [mm]; <input type="checkbox"/>		24.3601-9718.5 241051	ATE - Halter
1.6 HDi 110	82	11/11→07/15	←	Orga 13343→; 82 mm Radnabendurchmesser [mm]; <input type="checkbox"/>		24.3601-9717.5 241050	ATE - Halter
			←	→Orga 13342; 82 mm Radnabendurchmesser [mm]; <input type="checkbox"/>		24.3601-9717.5 241050	ATE - Halter

	kw			 	! #		
CITROËN - DS5 09/11→12/16							
Bremssattel							
1.6 HDi 110	82	11/11→07/15	← Orga 13343→; 82 mm Radnabendurchmesser [mm]; 	24.3601-9718.5	241051	ATE - Halter	
			← →Orga 13342; 82 mm Radnabendurchmesser [mm]; 	24.3601-9718.5	241051	ATE - Halter	
			← 	24.3601-9883.5	240964	ATE - Halter	
			← 	24.3601-9884.5	240965	ATE - Halter	
1.6 HDi 115	84	06/12→07/15	← Orga 13343→; 82 mm Radnabendurchmesser [mm]; 	24.3601-9717.5	241050	ATE - Halter	
			← 08/12→; →Orga 13342; 82 mm Radnabendurchmesser [mm]; 	24.3601-9717.5	241050	ATE - Halter	
			← 08/12→; →Orga 13342; 82 mm Radnabendurchmesser [mm]; 	24.3601-9718.5	241051	ATE - Halter	
			← Orga 13343→; 82 mm Radnabendurchmesser [mm]; 	24.3601-9718.5	241051	ATE - Halter	
			← 08/12→; 	24.3601-9883.5	240964	ATE - Halter	
			← 08/12→; 	24.3601-9884.5	240965	ATE - Halter	
1.6 THP 150	110	11/11→07/15	← 82 mm Radnabendurchmesser [mm]; 	24.3601-9717.5	241050	ATE - Halter	
1.6 THP 155	115	11/11→07/15	← 82 mm Radnabendurchmesser [mm]; 	24.3601-9718.5	241051	ATE - Halter	
1.6 THP 165	121	01/12→07/15	← 82 mm Radnabendurchmesser [mm]; 	24.3601-9718.5	241051	ATE - Halter	
1.6 THP 165 Hybrid	121	06/12→07/15	← 	24.3601-9883.5	240964	ATE - Halter	
1.6 THP 200	147	11/11→07/15	← 	24.3601-9884.5	240965	ATE - Halter	
2.0 BlueHDi 150	110	07/14→07/15	← 	24.3601-9884.5	240965	ATE - Halter	
2.0 BlueHDi 180	133	08/13→07/15					
2.0 HDi 135	100	11/11→07/15					
2.0 HDi 165	120	11/11→07/15					
2.0 HDi 200 Hybrid4 All-wheel Drive	147	12/11→07/15					
Feder, Bremssattel							
1.6 BlueHDi 120	88	07/14→07/15		2	11.8116-0356.1	390586	ATE
1.6 HDi	85	11/13→07/15					
1.6 THP 150	110	11/11→07/15					
1.6 THP 155	115	11/11→07/15					
1.6 THP 165	121	01/12→07/15					
1.6 THP 165 Hybrid	121	06/12→07/15					
1.6 THP 200	147	11/11→07/15					
2.0 BlueHDi 150	110	07/14→07/15					
2.0 BlueHDi 180	133	08/13→07/15					
2.0 HDi 135	100	11/11→07/15					
2.0 HDi 165	120	11/11→07/15					
2.0 HDi 200 Hybrid4 All-wheel Drive	147	12/11→07/15					
1.6 HDi 110	82	11/11→07/15	Orga 13343→	2	11.8116-0356.1	390586	ATE
			→Orga 13342	2	11.8116-0356.1	390586	ATE
1.6 HDi 115	84	06/12→07/15	Orga 13343→	2	11.8116-0356.1	390586	ATE
			08/12→; →Orga 13342	2	11.8116-0356.1	390586	ATE
Führungshülzensatz, Bremssattel							
1.6 BlueHDi 120	88	07/14→07/15	←		11.0101-5704.2	260095	ATE
1.6 HDi	85	11/13→07/15	←				
1.6 HDi 110	82	11/11→07/15	←		11.0101-5407.2	260011	ATE
			← Orga 13343→		11.0101-5704.2	260095	ATE
			← →Orga 13342		11.0101-5704.2	260095	ATE
1.6 HDi 115	84	06/12→07/15	← 08/12→		11.0101-5407.2	260011	ATE
			← Orga 13343→		11.0101-5704.2	260095	ATE
			← 08/12→; →Orga 13342		11.0101-5704.2	260095	ATE
1.6 THP 150	110	11/11→07/15	←		11.0101-5407.2	260011	ATE
1.6 THP 155	115	11/11→07/15			11.0101-5704.2	260095	ATE
1.6 THP 165	121	01/12→07/15					
1.6 THP 165 Hybrid	121	06/12→07/15					
1.6 THP 200	147	11/11→07/15					
2.0 BlueHDi 150	110	07/14→07/15					
2.0 BlueHDi 180	133	08/13→07/15					
2.0 HDi 135	100	11/11→07/15					
2.0 HDi 165	120	11/11→07/15					
2.0 HDi 200 Hybrid4 All-wheel Drive	147	12/11→07/15					
Führungsbolzen, Bremssattel							
1.6 BlueHDi 120	88	07/14→07/15		2	11.8171-0008.1	990049	ATE
1.6 HDi	85	11/13→07/15					
1.6 THP 150	110	11/11→07/15					
1.6 THP 155	115	11/11→07/15					

	kw			 	! #		
CITROËN - DS5 09/11→12/16							
Führungsbolzen, Bremsattel							
1.6 THP 165	121	01/12→07/15			2	11.8171-0008.1 990049	ATE
1.6 THP 165 Hybrid	121	06/12→07/15					
1.6 THP 200	147	11/11→07/15					
2.0 BlueHDi 150	110	07/14→07/15					
2.0 BlueHDi 180	133	08/13→07/15					
2.0 HDi 135	100	11/11→07/15					
2.0 HDi 165	120	11/11→07/15					
2.0 HDi 200 Hybrid4 All-wheel Drive	147	12/11→07/15					
1.6 HDi 110	82	11/11→07/15		Orga 13343→	2	11.8171-0008.1 990049	ATE
					2	11.8171-0008.1 990049	ATE
				→Orga 13342	2	11.8171-0008.1 990049	ATE
1.6 HDi 115	84	06/12→07/15		08/12→	2	11.8171-0008.1 990049	ATE
				Orga 13343→	2	11.8171-0008.1 990049	ATE
				08/12→; →Orga 13342	2	11.8171-0008.1 990049	ATE
 Bremserschlauch							
1.6 BlueHDi 120	88	07/14→07/15	➡	innen	2	24.5246-0216.3 331022	L= 216,6
1.6 HDi	85	11/13→07/15					
1.6 HDi 110	82	11/11→07/15					
1.6 THP 150	110	11/11→07/15					
1.6 THP 155	115	11/11→07/15					
1.6 THP 165	121	01/12→07/15					
1.6 THP 165 Hybrid	121	06/12→07/15					
1.6 THP 200	147	11/11→07/15					
2.0 BlueHDi 150	110	07/14→07/15					
2.0 BlueHDi 180	133	08/13→07/15					
2.0 HDi 135	100	11/11→07/15					
2.0 HDi 165	120	11/11→07/15					
1.6 HDi 115	84	06/12→07/15	➡	08/12→; innen	2	24.5246-0216.3 331022	L= 216,6
CITROËN - EVASION Großraumlimousine (22, U6) 03/94→07/02							
 Bremsattel							
1.8	73	05/97→07/02	←	☐		24.3571-1711.5 240159	BDX - Halter
			←	☐		24.3571-1712.5 240160	BDX - Halter
			➡	+ ABS; ☐		24.3361-9975.5 240541	ATE - Halter
			➡	+ ABS; ☐		24.3361-9976.5 240542	ATE - Halter
1.9 TD	66	11/94→07/02	←	02/95→; ☐		24.3571-1709.5 240153	TRW - Halter
			←	02/95→; ☐		24.3571-1710.5 240154	TRW - Halter
			➡	02/95→; + ABS; ☐		24.3361-9975.5 240541	ATE - Halter
			➡	02/95→; + ABS; ☐		24.3361-9976.5 240542	ATE - Halter
2.0	89	06/94→07/02	←	☐		24.3571-1709.5 240153	TRW - Halter
2.0 16V	100	05/00→07/02					
2.0 HDi	80 - 81	08/99→07/02	←	☐		24.3571-1710.5 240154	TRW - Halter
2.0 HDi 16V	80	09/99→07/02	➡	+ ABS; ☐		24.3361-9975.5 240541	ATE - Halter
2.1 TD	80	05/96→07/02	➡	+ ABS; ☐		24.3361-9976.5 240542	ATE - Halter
2.0 16V	97	05/98→04/00	←	12/98→; ☐		24.3571-1709.5 240153	TRW - Halter
			←	12/98→; ☐		24.3571-1710.5 240154	TRW - Halter
			➡	12/98→; + ABS; ☐		24.3361-9975.5 240541	ATE - Halter
			➡	12/98→; + ABS; ☐		24.3361-9976.5 240542	ATE - Halter
2.0 Turbo C.T.	108	06/94→07/02	←	☐		24.3571-1709.5 240153	TRW - Halter
			←	☐		24.3571-1710.5 240154	TRW - Halter
			➡	☐		24.3361-9975.5 240541	ATE - Halter
			➡	☐		24.3361-9976.5 240542	ATE - Halter
Feder, Bremsattel							
1.8	73	05/97→07/02	➡	+ ABS	2	11.8116-0073.1 390498	ATE
2.0	89	06/94→07/02					
2.0 16V	100	05/00→07/02					
2.0 HDi	80 - 81	08/99→07/02					
2.0 HDi 16V	80	09/99→07/02					
2.1 TD	80	05/96→07/02					
1.9 TD	66	11/94→07/02	➡	02/95→; + ABS	2	11.8116-0073.1 390498	ATE
2.0 16V	97	05/98→04/00	➡	12/98→; + ABS	2	11.8116-0073.1 390498	ATE
2.0 Turbo C.T.	108	06/94→07/02	➡		2	11.8116-0073.1 390498	ATE
→							

CITROËN - EVASION Großraumlimousine (22, U6) 03/94→07/02

Führungshülzensatz, Bremsattel

1.8	73	05/97→07/02	➡	+ ABS		11.0101-5407.2	260011	ATE
2.0	89	06/94→07/02						
2.0 16V	100	05/00→07/02						
2.0 HDI	80 - 81	08/99→07/02						
2.0 HDI 16V	80	09/99→07/02						
2.1 TD	80	05/96→07/02						
1.9 TD	66	11/94→07/02	➡	02/95→; + ABS		11.0101-5407.2	260011	ATE
2.0 16V	97	05/98→04/00	➡	12/98→; + ABS		11.0101-5407.2	260011	ATE
2.0 Turbo C.T.	108	06/94→07/02	➡			11.0101-5407.2	260011	ATE

Führungsbolzen, Bremsattel

1.8	73	05/97→07/02		+ ABS	2	11.8171-0008.1	990049	ATE
2.0	89	06/94→07/02						
2.0 16V	100	05/00→07/02						
2.0 HDI	80 - 81	08/99→07/02						
2.0 HDI 16V	80	09/99→07/02						
2.1 TD	80	05/96→07/02						
1.9 TD	66	11/94→07/02		02/95→; + ABS	2	11.8171-0008.1	990049	ATE
2.0 16V	97	05/98→04/00		12/98→; + ABS	2	11.8171-0008.1	990049	ATE
2.0 Turbo C.T.	108	06/94→07/02			2	11.8171-0008.1	990049	ATE

Bremsschlauch

1.8	73	05/97→07/02	←		2	24.5118-0471.3	330528	L= 473
2.0	89	06/94→07/02						
2.0 HDI	80 - 81	08/99→07/02	➡	für Fahrzeuge mit Scheibenbremse an der Hinterachse; ▼	2	24.5111-0301.3	330499	L= 300
2.0 HDI 16V	80	09/99→07/02	➡	für Fahrzeuge mit Trommelbremse an der Hinterachse	2	24.5229-0251.3	330535	L= 250
			➡	für Fahrzeuge mit Scheibenbremse an der Hinterachse; ▲	2	24.5229-0251.3	330535	L= 250
1.9 TD	66	11/94→07/02	←	02/95→	2	24.5118-0471.3	330528	L= 473
			➡	02/95→; für Fahrzeuge mit Scheibenbremse an der Hinterachse; ▼	2	24.5111-0301.3	330499	L= 300
			➡	02/95→; für Fahrzeuge mit Scheibenbremse an der Hinterachse; ▲	2	24.5229-0251.3	330535	L= 250
			➡	02/95→; für Fahrzeuge mit Trommelbremse an der Hinterachse	2	24.5229-0251.3	330535	L= 250
2.0 16V	97	05/98→04/00	←	12/98→	2	24.5118-0471.3	330528	L= 473
			➡	12/98→; für Fahrzeuge mit Scheibenbremse an der Hinterachse; ▼	2	24.5111-0301.3	330499	L= 300
			➡	12/98→; für Fahrzeuge mit Scheibenbremse an der Hinterachse; ▲	2	24.5229-0251.3	330535	L= 250
2.0 16V	100	05/00→07/02	←		2	24.5118-0471.3	330528	L= 473
2.0 Turbo C.T.	108	06/94→07/02						
2.1 TD	80	05/96→07/02	➡	für Fahrzeuge mit Scheibenbremse an der Hinterachse; ▼	2	24.5111-0301.3	330499	L= 300
			➡	für Fahrzeuge mit Scheibenbremse an der Hinterachse; ▲	2	24.5229-0251.3	330535	L= 250







CITROËN - GRAND C4 SPACETOURER (3A_, 3E_) 04/18→









Bremssattel























1.2 PureTech 130	96	04/18→	←	für Bremsscheibendurchmesser [mm]: 304; ▣		24.3601-9243.5	241597	ATE - Halter
1.5 BlueHDi 130	96	05/18→						
1.6 BlueHDi 100	73	04/18→	←	für Bremsscheibendurchmesser [mm]: 304; ▣		24.3601-9244.5	241598	ATE - Halter
1.6 BlueHDi 120	88	04/18→						
1.6 HDi 115	85	04/18→						
1.6 PureTech 180	133	04/18→						
1.6 THP 165	110 - 121	04/18→						
2.0 BlueHDi 150	110	04/18→						
2.0 BlueHDi 160	120	04/18→						











Feder, Bremsattel









1.2 PureTech 130	96	04/18→	←	für Bremsscheibendurchmesser [mm]: 283	2	11.8116-0237.1	390509	ATE
1.5 BlueHDi 130	96	05/18→						
1.6 BlueHDi 100	73	04/18→	←	für Bremsscheibendurchmesser [mm]: 304	2	11.8116-0326.1	390471	ATE
1.6 BlueHDi 120	88	04/18→						
1.6 HDi 115	85	04/18→						
1.6 PureTech 180	133	04/18→						
1.6 THP 165	110 - 121	04/18→						
2.0 BlueHDi 150	110	04/18→						
2.0 BlueHDi 160	120	04/18→						











	kw					! #		
CITROËN - GRAND C4 SPACETOURER (3A_, 3E_) 04/18→								
Führungshülzensatz, Bremsattel								
1.2 PureTech 130	96	04/18→	←	für Bremsscheibendurchmesser [mm]: 283 / 304		11.0101-5407.2	260011	ATE
1.5 BlueHDi 130	96	05/18→						
1.6 BlueHDi 100	73	04/18→						
1.6 BlueHDi 120	88	04/18→						
1.6 HDi 115	85	04/18→						
1.6 PureTech 180	133	04/18→						
1.6 THP 165	110 - 121	04/18→						
2.0 BlueHDi 150	110	04/18→						
2.0 BlueHDi 160	120	04/18→						
Führungsbolzen, Bremsattel								
1.2 PureTech 130	96	04/18→	←	für Bremsscheibendurchmesser [mm]: 283 / 304	2	11.8171-0008.1	990049	ATE
1.5 BlueHDi 130	96	05/18→						
1.6 BlueHDi 100	73	04/18→						
1.6 BlueHDi 120	88	04/18→						
1.6 HDi 115	85	04/18→						
1.6 PureTech 180	133	04/18→						
1.6 THP 165	110 - 121	04/18→						
2.0 BlueHDi 150	110	04/18→						
2.0 BlueHDi 160	120	04/18→						
Bremsschlauch								
1.2 PureTech 130	96	04/18→	→		2	24.5205-0180.3	331612	L= 180
1.5 BlueHDi 130	96	05/18→						
1.6 BlueHDi 100	73	04/18→						
1.6 BlueHDi 120	88	04/18→						
1.6 HDi 115	85	04/18→						
1.6 PureTech 180	133	04/18→						
1.6 THP 165	110 - 121	04/18→						
2.0 BlueHDi 150	110	04/18→						
2.0 BlueHDi 160	120	04/18→						
CITROËN - GRAND C4 SPACETOURER Van (3A_, 3E_) 04/18→								
Bremssattel								
BlueHDi 130	96	05/19→	←	für Bremsscheibendurchmesser [mm]: 304; <input type="checkbox"/>		24.3601-9243.5	241597	ATE - Halter
BlueHDi 160	120	05/19→						
PureTech 130	96	05/19→	←	für Bremsscheibendurchmesser [mm]: 304; <input type="checkbox"/>		24.3601-9244.5	241598	ATE - Halter
Feder, Bremsattel								
BlueHDi 130	96	05/19→	←	für Bremsscheibendurchmesser [mm]: 283	2	11.8116-0237.1	390509	ATE
BlueHDi 160	120	05/19→						
PureTech 130	96	05/19→	←	für Bremsscheibendurchmesser [mm]: 304	2	11.8116-0326.1	390471	ATE
Führungshülzensatz, Bremsattel								
BlueHDi 130	96	05/19→	←	für Bremsscheibendurchmesser [mm]: 283 / 304		11.0101-5407.2	260011	ATE
BlueHDi 160	120	05/19→						
PureTech 130	96	05/19→						
Führungsbolzen, Bremsattel								
BlueHDi 130	96	05/19→	←	für Bremsscheibendurchmesser [mm]: 283 / 304	2	11.8171-0008.1	990049	ATE
BlueHDi 160	120	05/19→						
PureTech 130	96	05/19→						
Bremsschlauch								
BlueHDi 130	96	05/19→	→		2	24.5205-0180.3	331612	L= 180
BlueHDi 160	120	05/19→						
PureTech 130	96	05/19→						
CITROËN - JUMPER I Bus (230P) 02/94→04/02								
Bremssattel								
1.9 D	51	01/99→04/02	←	→ 10/01; - ABS; Nutzlast [kg]: 1.000; <input type="checkbox"/>		24.3481-1719.5	240155	TRW - Halter
			←	→ 10/01; - ABS; Nutzlast [kg]: 1.000; <input type="checkbox"/>		24.3481-1720.5	240156	TRW - Halter
			←	11/01→ 03/02; + ABS; Nutzlast [kg]: 1.000; <input type="checkbox"/>		24.3481-1795.5	240768	- Halter
			←	11/01→ 03/02; + ABS; Nutzlast [kg]: 1.000; <input type="checkbox"/>		24.3481-1796.5	240769	- Halter
			→	11/01→ 03/02; Nutzlast [kg]: 1.000; <input type="checkbox"/>		24.3461-1701.5	240449	- Halter
			→	11/01→ 03/02; Nutzlast [kg]: 1.000; <input type="checkbox"/>		24.3461-1702.5	240450	- Halter
1.9 TD	66 - 68	02/94→04/02	←	→ 10/01; - ABS; Nutzlast ab [kg] 1.000 Nutzlast bis [kg] 1.400; <input type="checkbox"/>		24.3481-1719.5	240155	TRW - Halter
→								

	kw			 	! #		
CITROËN - JUMPER I Bus (230P) 02/94→04/02							
 Bremssattel							
1.9 TD 4x4	68	08/96→04/02	←	→ 10/01; - ABS; Nutzlast ab [kg] 1.000 Nutzlast bis [kg] 1.400; ☐	24.3481-1720.5	240156	TRW - Halter
			←	11/01→ 03/02; + ABS; Nutzlast ab [kg] 1.000 Nutzlast bis [kg] 1.400; ☐	24.3481-1795.5	240768	- Halter
			←	11/01→ 03/02; + ABS; Nutzlast ab [kg] 1.000 Nutzlast bis [kg] 1.400; ☐	24.3481-1796.5	240769	- Halter
			→	11/01→ 03/02; Nutzlast ab [kg] 1.000 Nutzlast bis [kg] 1.400; ☐	24.3461-1701.5	240449	- Halter
			→	11/01→ 03/02; Nutzlast ab [kg] 1.000 Nutzlast bis [kg] 1.400; ☐	24.3461-1702.5	240450	- Halter
2.0	80	02/94→04/02	←	→ 10/01; - ABS; Nutzlast ab [kg] 1.000 Nutzlast bis [kg] 1.400; ☐	24.3481-1719.5	240155	TRW - Halter
			←	→ 10/01; - ABS; Nutzlast ab [kg] 1.000 Nutzlast bis [kg] 1.400; ☐	24.3481-1720.5	240156	TRW - Halter
			←	11/01→ 03/02; + ABS; Nutzlast ab [kg] 1.000 Nutzlast bis [kg] 1.400; ☐	24.3481-1795.5	240768	- Halter
			←	11/01→ 03/02; + ABS; Nutzlast ab [kg] 1.000 Nutzlast bis [kg] 1.400; ☐	24.3481-1796.5	240769	- Halter
			←	11/01→ 03/02; + ABS; Nutzlast [kg]: 1.800; ☐	24.3521-1715.5	240770	- Halter
			←	11/01→ 03/02; + ABS; Nutzlast [kg]: 1.800; ☐	24.3521-1716.5	240771	- Halter
			→	11/01→ 03/02; Nutzlast ab [kg] 1.000 Nutzlast bis [kg] 1.800; ☐	24.3461-1701.5	240449	- Halter
2.0 4x4	80	08/96→04/02	←	→ 10/01; - ABS; Nutzlast ab [kg] 1.000 Nutzlast bis [kg] 1.400; ☐	24.3481-1719.5	240155	TRW - Halter
			←	→ 10/01; - ABS; Nutzlast ab [kg] 1.000 Nutzlast bis [kg] 1.400; ☐	24.3481-1720.5	240156	TRW - Halter
			←	11/01→ 03/02; + ABS; Nutzlast ab [kg] 1.000 Nutzlast bis [kg] 1.400; ☐	24.3481-1795.5	240768	- Halter
			←	11/01→ 03/02; + ABS; Nutzlast ab [kg] 1.000 Nutzlast bis [kg] 1.400; ☐	24.3481-1796.5	240769	- Halter
			→	11/01→ 03/02; Nutzlast ab [kg] 1.000 Nutzlast bis [kg] 1.800; ☐	24.3461-1701.5	240449	- Halter
			→	11/01→ 03/02; Nutzlast ab [kg] 1.000 Nutzlast bis [kg] 1.800; ☐	24.3461-1702.5	240450	- Halter
2.5 D	63	08/94→04/02	←	→ 10/01; - ABS; Nutzlast [kg]: 1.400; ☐	24.3481-1719.5	240155	TRW - Halter
			←	→ 10/01; - ABS; Nutzlast [kg]: 1.400; ☐	24.3481-1720.5	240156	TRW - Halter
			←	11/01→ 03/02; + ABS; Nutzlast [kg]: 1.400; ☐	24.3481-1795.5	240768	- Halter
			←	11/01→ 03/02; + ABS; Nutzlast [kg]: 1.400; ☐	24.3481-1796.5	240769	- Halter
			←	11/01→ 03/02; + ABS; Nutzlast [kg]: 1.800; ☐	24.3521-1715.5	240770	- Halter
			←	11/01→ 03/02; + ABS; Nutzlast [kg]: 1.800; ☐	24.3521-1716.5	240771	- Halter
			→	11/01→ 03/02; Nutzlast ab [kg] 1.400 Nutzlast bis [kg] 1.800; ☐	24.3461-1701.5	240449	- Halter
			→	11/01→ 03/02; Nutzlast ab [kg] 1.400 Nutzlast bis [kg] 1.800; ☐	24.3461-1702.5	240450	- Halter
2.5 D 4x4	63	08/96→04/02	→	11/01→ 03/02; Nutzlast ab [kg] 1.400 Nutzlast bis [kg] 1.800; ☐	24.3461-1701.5	240449	- Halter
			→	11/01→ 03/02; Nutzlast ab [kg] 1.400 Nutzlast bis [kg] 1.800; ☐	24.3461-1702.5	240450	- Halter
2.5 TD 4x4	76	08/96→04/02	→	11/01→ 03/02; Nutzlast ab [kg] 1.400 Nutzlast bis [kg] 1.800; ☐	24.3461-1701.5	240449	- Halter
			→	11/01→ 03/02; Nutzlast ab [kg] 1.400 Nutzlast bis [kg] 1.800; ☐	24.3461-1702.5	240450	- Halter
2.8 HDi 4x4	94	09/00→04/02	→	11/01→ 03/02; Nutzlast ab [kg] 1.400 Nutzlast bis [kg] 1.800; ☐	24.3461-1701.5	240449	- Halter
			→	11/01→ 03/02; Nutzlast ab [kg] 1.400 Nutzlast bis [kg] 1.800; ☐	24.3461-1702.5	240450	- Halter
2.5 TD	76	08/94→04/02	←	→ 10/01; - ABS; Nutzlast [kg]: 1.400; ☐	24.3481-1711.5	240129	TRW - Halter
			←	→ 10/01; - ABS; Nutzlast [kg]: 1.400; ☐	24.3481-1712.5	240130	TRW - Halter
			←	11/01→ 03/02; + ABS; Nutzlast [kg]: 1.400; ☐	24.3481-1795.5	240768	- Halter
			←	11/01→ 03/02; + ABS; Nutzlast [kg]: 1.400; ☐	24.3481-1796.5	240769	- Halter
			←	11/01→ 03/02; + ABS; Nutzlast [kg]: 1.800; ☐	24.3521-1715.5	240770	- Halter
			←	11/01→ 03/02; + ABS; Nutzlast [kg]: 1.800; ☐	24.3521-1716.5	240771	- Halter
			→	11/01→ 03/02; Nutzlast ab [kg] 1.400 Nutzlast bis [kg] 1.800; ☐	24.3461-1701.5	240449	- Halter
			→	11/01→ 03/02; Nutzlast ab [kg] 1.400 Nutzlast bis [kg] 1.800; ☐	24.3461-1702.5	240450	- Halter
2.8 HDi	94	09/00→04/02	←	→ 10/01; - ABS; Nutzlast [kg]: 1.400; ☐	24.3481-1711.5	240129	TRW - Halter
			←	→ 10/01; - ABS; Nutzlast [kg]: 1.400; ☐	24.3481-1712.5	240130	TRW - Halter







	kw			 	! #			
CITROËN - JUMPER I Bus (230P) 02/94→04/02								
 Bremssattel								
2.5 TDi	79	12/96→11/00	←	- ABS; Nutzlast [kg]: 1.400; 	24.3481-1711.5	240129	TRW - Halter	
			←	- ABS; Nutzlast [kg]: 1.400; 	24.3481-1712.5	240130	TRW - Halter	
2.8 D	64	01/99→02/02	←	→ S 16206253; Nutzlast [kg]: 1.400; - ABS; 	24.3481-1711.5	240129	TRW - Halter	
			←	→ S 16206253; Nutzlast [kg]: 1.400; - ABS; 	24.3481-1719.5	240155	TRW - Halter	
			←	→ S 16206253; Nutzlast [kg]: 1.400; - ABS; 	24.3481-1712.5	240130	TRW - Halter	
			←	→ S 16206253; Nutzlast [kg]: 1.400; - ABS; 	24.3481-1720.5	240156	TRW - Halter	
			←	S 16204256→; Nutzlast [kg]: 1.400; + ABS; 	24.3481-1795.5	240768	- Halter	
			←	S 16204256→; Nutzlast [kg]: 1.400; + ABS; 	24.3481-1796.5	240769	- Halter	
			←	S 16194400→; Nutzlast [kg]: 1.800; + ABS; 	24.3521-1715.5	240770	- Halter	
			←	S 16194400→; Nutzlast [kg]: 1.800; + ABS; 	24.3521-1716.5	240771	- Halter	
			→	S 16194400→; Nutzlast ab [kg] 1.400 Nutzlast bis [kg] 1.800; 	24.3461-1701.5	240449	- Halter	
			→	S 16194400→; Nutzlast ab [kg] 1.400 Nutzlast bis [kg] 1.800; 	24.3461-1702.5	240450	- Halter	
Zubehörsatz, Bremssattel								
1.9 D	51	01/99→04/02	←	→ 10/01; + ABS; Nutzlast [kg]: 1.000	24.0101-4804.2	260050	TRW	
1.9 TD	66 - 68	02/94→04/02	←	→ 10/01; + ABS; Nutzlast ab [kg] 1.000 Nutzlast bis [kg] 1.400	24.0101-4804.2	260050	TRW	
1.9 TD 4x4	68	08/96→04/02						
2.0	80	02/94→04/02						
2.0 4x4	80	08/96→04/02						
2.5 D	63	08/94→04/02	←	→ 10/01; + ABS; Nutzlast [kg]: 1.400	24.0101-4804.2	260050	TRW	
2.8 D	64	01/99→02/02	←	→ S 16206253; Nutzlast [kg]: 1.400; + ABS	24.0101-4804.2	260050	TRW	
 Bremsschlauch								
1.9 D	51	01/99→04/02	←	S 15866410→; → 10/01; Nutzlast [kg]: 1.000	2	24.5112-0461.3	330616	L= 460
			←	→ S 15866409; Nutzlast [kg]: 1.000	2	24.5112-0466.3	330579	L= 462
			←	→ S 15866409; Nutzlast [kg]: 1.000	2	24.5112-0465.3	330526	L= 465
			←	→ S 15866409; Nutzlast [kg]: 1.000	2	24.5112-0466.3	330579	L= 462
			←	11/01→ 03/02; Nutzlast [kg]: 1.000	2	24.5112-0470.3	331460	L= 470
			←	11/01→ 03/02; Nutzlast [kg]: 1.000	2	24.5112-0477.3	331299	L= 477
			→	→ 10/01; + ABS; Nutzlast [kg]: 1.000; für Fahrzeuge ohne verstärktes Fahrwerk; 		24.5112-0315.3	330509	L= 315
			→	→ 10/01; - ABS; Nutzlast [kg]: 1.000; für Fahrzeuge ohne verstärktes Fahrwerk	1	24.5112-0340.3	330511	L= 340
			→	11/01→ 03/02; - ABS; Nutzlast [kg]: 1.000; für Fahrzeuge mit Trommelbremse an der Hinterachse	1	24.5112-0361.3	330649	L= 360 + Halter
→	→ 10/01; - ABS; Nutzlast [kg]: 1.000; für Fahrzeuge mit verstärktem Fahrwerk	1	24.5112-0361.3	330649	L= 360 + Halter			
→	11/01→ 03/02; - ABS; Nutzlast [kg]: 1.000; für Fahrzeuge mit Scheibenbremse an der Hinterachse	2	83.6401-0159.3	330746	L= 160			
→	11/01→ 03/02; + ABS; Nutzlast [kg]: 1.000; für Fahrzeuge mit Scheibenbremse an der Hinterachse	2	83.6401-0159.3	330746	L= 160			
1.9 TD	66 - 68	02/94→04/02	←	S 15866410→; → 10/01; Nutzlast ab [kg] 1.000 Nutzlast bis [kg] 1.400	2	24.5112-0461.3	330616	L= 460
			←	→ S 15866409; Nutzlast ab [kg] 1.000 Nutzlast bis [kg] 1.400	2	24.5112-0466.3	330579	L= 462
			←	→ S 15866409; Nutzlast ab [kg] 1.000 Nutzlast bis [kg] 1.400	2	24.5112-0465.3	330526	L= 465
			←	→ S 15866409; Nutzlast ab [kg] 1.000 Nutzlast bis [kg] 1.400	2	24.5112-0466.3	330579	L= 462
			←	11/01→ 03/02; Nutzlast ab [kg] 1.000 Nutzlast bis [kg] 1.400	2	24.5112-0470.3	331460	L= 470
			←	11/01→ 03/02; Nutzlast ab [kg] 1.000 Nutzlast bis [kg] 1.400	2	24.5112-0477.3	331299	L= 477
			→	→ 10/01; + ABS; Nutzlast ab [kg] 1.000 Nutzlast bis [kg] 1.400; für Fahrzeuge ohne verstärktes Fahrwerk; 		24.5112-0315.3	330509	L= 315
			→	→ 10/01; - ABS; Nutzlast ab [kg] 1.000 Nutzlast bis [kg] 1.400; für Fahrzeuge ohne verstärktes Fahrwerk	1	24.5112-0340.3	330511	L= 340
			→	11/01→ 03/02; - ABS; Nutzlast ab [kg] 1.000 Nutzlast bis [kg] 1.400; für Fahrzeuge mit Trommelbremse an der Hinterachse	1	24.5112-0361.3	330649	L= 360 + Halter
→								











	kw			 	! #		
CITROËN - JUMPER I Bus (230P) 02/94→04/02							
Bremsschlauch							
1.9 TD 1.9 TD 4x4	66 - 68 68	02/94→04/02 08/96→04/02	➔	→ 10/01; - ABS; Nutzlast ab [kg] 1.000 Nutzlast bis [kg] 1.400; für Fahrzeuge mit verstärktem Fahrwerk	1	24.5112-0361.3 330649	L= 360 + Halter
			➔	11/01→ 03/02; + ABS; Nutzlast ab [kg] 1.000 Nutzlast bis [kg] 1.400; für Fahrzeuge mit Scheibenbremse an der Hinterachse	2	83.6401-0159.3 330746	L= 160
			➔	11/01→ 03/02; - ABS; Nutzlast ab [kg] 1.000 Nutzlast bis [kg] 1.400; für Fahrzeuge mit Scheibenbremse an der Hinterachse	2	83.6401-0159.3 330746	L= 160
2.0 2.0 4x4	80 80	02/94→04/02 08/96→04/02	←	S 15866410→; → 10/01; Nutzlast ab [kg] 1.000 Nutzlast bis [kg] 1.800	2	24.5112-0461.3 330616 24.5112-0466.3 330579	L= 460 L= 462
			←	→ S 15866409; Nutzlast ab [kg] 1.000 Nutzlast bis [kg] 1.800	2	24.5112-0465.3 330526 24.5112-0466.3 330579	L= 465 L= 462
			←	11/01→ 03/02; Nutzlast ab [kg] 1.000 Nutzlast bis [kg] 1.800	2	24.5112-0470.3 331460 24.5112-0477.3 331299	L= 470 L= 477
			➔	→ 10/01; + ABS; Nutzlast ab [kg] 1.000 Nutzlast bis [kg] 1.800; für Fahrzeuge ohne verstärktes Fahrwerk; 		24.5112-0315.3 330509	L= 315
			➔	→ 10/01; - ABS; Nutzlast ab [kg] 1.000 Nutzlast bis [kg] 1.800; für Fahrzeuge ohne verstärktes Fahrwerk	1	24.5112-0340.3 330511	L= 340
			➔	11/01→ 03/02; - ABS; Nutzlast ab [kg] 1.000 Nutzlast bis [kg] 1.800; für Fahrzeuge mit Trommelbremse an der Hinterachse	1	24.5112-0361.3 330649	L= 360 + Halter
			➔	→ 10/01; - ABS; Nutzlast ab [kg] 1.000 Nutzlast bis [kg] 1.800; für Fahrzeuge mit verstärktem Fahrwerk	1	24.5112-0361.3 330649	L= 360 + Halter
			➔	11/01→ 03/02; + ABS; Nutzlast ab [kg] 1.000 Nutzlast bis [kg] 1.800; für Fahrzeuge mit Scheibenbremse an der Hinterachse	2	83.6401-0159.3 330746	L= 160
			➔	11/01→ 03/02; - ABS; Nutzlast ab [kg] 1.000 Nutzlast bis [kg] 1.800; für Fahrzeuge mit Scheibenbremse an der Hinterachse	2	83.6401-0159.3 330746	L= 160
2.5 D 2.5 D 4x4 2.5 TD 2.5 TD 4x4	63 63 76 76	08/94→04/02 08/96→04/02 08/94→04/02 08/96→04/02	←	S 15866410→; → 10/01; Nutzlast ab [kg] 1.400 Nutzlast bis [kg] 1.800	2	24.5112-0461.3 330616 24.5112-0466.3 330579	L= 460 L= 462
			←	→ S 15866409; Nutzlast ab [kg] 1.400 Nutzlast bis [kg] 1.800	2	24.5112-0465.3 330526 24.5112-0466.3 330579	L= 465 L= 462
			←	11/01→ 03/02; Nutzlast ab [kg] 1.400 Nutzlast bis [kg] 1.800	2	24.5112-0470.3 331460 24.5112-0477.3 331299	L= 470 L= 477
			➔	→ 10/01; + ABS; Nutzlast ab [kg] 1.400 Nutzlast bis [kg] 1.800; für Fahrzeuge ohne verstärktes Fahrwerk; 		24.5112-0315.3 330509	L= 315
			➔	→ 10/01; - ABS; Nutzlast ab [kg] 1.400 Nutzlast bis [kg] 1.800; für Fahrzeuge ohne verstärktes Fahrwerk	1	24.5112-0340.3 330511	L= 340
			➔	11/01→ 03/02; - ABS; Nutzlast ab [kg] 1.400 Nutzlast bis [kg] 1.800; für Fahrzeuge mit Trommelbremse an der Hinterachse	1	24.5112-0361.3 330649	L= 360 + Halter
			➔	→ 10/01; - ABS; Nutzlast ab [kg] 1.400 Nutzlast bis [kg] 1.800; für Fahrzeuge mit verstärktem Fahrwerk	1	24.5112-0361.3 330649	L= 360 + Halter
			➔	11/01→ 03/02; + ABS; Nutzlast ab [kg] 1.400 Nutzlast bis [kg] 1.800; für Fahrzeuge mit Scheibenbremse an der Hinterachse	2	83.6401-0159.3 330746	L= 160
			➔	11/01→ 03/02; - ABS; Nutzlast ab [kg] 1.400 Nutzlast bis [kg] 1.800; für Fahrzeuge mit Scheibenbremse an der Hinterachse	2	83.6401-0159.3 330746	L= 160
2.5 TDi 2.5 TDi 4x4	79 79	12/96→11/00 12/96→11/00	←	S 15866410→; Nutzlast ab [kg] 1.400 Nutzlast bis [kg] 1.800	2	24.5112-0461.3 330616 24.5112-0466.3 330579	L= 460 L= 462
			←	→ S 15866409; Nutzlast ab [kg] 1.400 Nutzlast bis [kg] 1.800	2	24.5112-0465.3 330526 24.5112-0466.3 330579	L= 465 L= 462
			➔	+ ABS; Nutzlast ab [kg] 1.400 Nutzlast bis [kg] 1.800; für Fahrzeuge ohne verstärktes Fahrwerk; 		24.5112-0315.3 330509	L= 315







	kw			 	! #			
CITROËN - JUMPER I Bus (230P) 02/94→04/02								
 Bremsschlauch								
2.5 TDi 2.5 TDI 4x4	79	12/96→11/00	➔	- ABS; Nutzlast ab [kg] 1.400 Nutzlast bis [kg] 1.800; für Fahrzeuge ohne verstärktes Fahrwerk	1	24.5112-0340.3 330511	L= 340	
	79	12/96→11/00	➔	- ABS; Nutzlast ab [kg] 1.400 Nutzlast bis [kg] 1.800; für Fahrzeuge mit verstärktem Fahrwerk	1	24.5112-0361.3 330649	L= 360 + Halter	
2.8 D	64	01/99→02/02	➔	S 15866410→ S 16206244; Nutzlast ab [kg] 1.400 Nutzlast bis [kg] 1.800	2	24.5112-0461.3 330616 24.5112-0466.3 330579	L= 460 L= 462	
			➔	→ S 15866409; Nutzlast ab [kg] 1.400 Nutzlast bis [kg] 1.800	2	24.5112-0465.3 330526 24.5112-0466.3 330579	L= 465 L= 462	
			➔	S 16205353→; Nutzlast ab [kg] 1.400 Nutzlast bis [kg] 1.800	2	24.5112-0470.3 331460 24.5112-0477.3 331299	L= 470 L= 477	
			➔	→ S 16206253; Nutzlast ab [kg] 1.400 Nutzlast bis [kg] 1.800; + ABS; für Fahrzeuge ohne verstärktes Fahrwerk; ☐		24.5112-0315.3 330509	L= 315	
			➔	→ S 16206244; Nutzlast ab [kg] 1.400 Nutzlast bis [kg] 1.800; - ABS; für Fahrzeuge ohne verstärktes Fahrwerk	1	24.5112-0340.3 330511	L= 340	
			➔	→ S 16206244; Nutzlast ab [kg] 1.400 Nutzlast bis [kg] 1.800; - ABS; für Fahrzeuge mit verstärktem Fahrwerk	1	24.5112-0361.3 330649	L= 360 + Halter	
			➔	→ S 16206244; Nutzlast ab [kg] 1.400 Nutzlast bis [kg] 1.800; - ABS; für Fahrzeuge mit Trommelbremse an der Hinterachse	1	24.5112-0361.3 330649	L= 360 + Halter	
			➔	→ S 16206244; Nutzlast ab [kg] 1.400 Nutzlast bis [kg] 1.800; - ABS; für Fahrzeuge mit Scheibenbremse an der Hinterachse	2	83.6401-0159.3 330746	L= 160	
			➔	S 16194400→; Nutzlast ab [kg] 1.400 Nutzlast bis [kg] 1.800; + ABS; für Fahrzeuge mit Scheibenbremse an der Hinterachse	2	83.6401-0159.3 330746	L= 160	
			2.8 HDi 2.8 HDi 4x4	94	09/00→04/02 09/00→04/02	➔	→ 10/01; Nutzlast ab [kg] 1.400 Nutzlast bis [kg] 1.800	2
➔	11/01→ 03/02; Nutzlast ab [kg] 1.400 Nutzlast bis [kg] 1.800	2				24.5112-0470.3 331460 24.5112-0477.3 331299	L= 470 L= 477	
➔	→ 10/01; + ABS; Nutzlast ab [kg] 1.400 Nutzlast bis [kg] 1.800; für Fahrzeuge ohne verstärktes Fahrwerk; ☐					24.5112-0315.3 330509	L= 315	
➔	→ 10/01; - ABS; Nutzlast ab [kg] 1.400 Nutzlast bis [kg] 1.800; für Fahrzeuge ohne verstärktes Fahrwerk	1				24.5112-0340.3 330511	L= 340	
➔	11/01→ 03/02; - ABS; Nutzlast ab [kg] 1.400 Nutzlast bis [kg] 1.800; für Fahrzeuge mit Trommelbremse an der Hinterachse	1				24.5112-0361.3 330649	L= 360 + Halter	
➔	→ 10/01; - ABS; Nutzlast ab [kg] 1.400 Nutzlast bis [kg] 1.800; für Fahrzeuge mit verstärktem Fahrwerk	1				24.5112-0361.3 330649	L= 360 + Halter	
➔	11/01→ 03/02; + ABS; Nutzlast ab [kg] 1.400 Nutzlast bis [kg] 1.800; für Fahrzeuge mit Scheibenbremse an der Hinterachse	2				83.6401-0159.3 330746	L= 160	
➔	11/01→ 03/02; - ABS; Nutzlast ab [kg] 1.400 Nutzlast bis [kg] 1.800; für Fahrzeuge mit Scheibenbremse an der Hinterachse	2				83.6401-0159.3 330746	L= 160	
CITROËN - JUMPER I Bus (244, Z_) 04/02→								
 Bremssattel								
2.0 2.0 HDi 2.2 HDi 2.8 HDi	81	04/02→06/06	➔	→ 03/06; Nutzlast ab [kg] 1.000 Nutzlast bis [kg] 1.400; + ABS; 1-/2-Kreisbremssystem: 1; ☐		24.3481-1795.5 240768	- Halter	
	62	04/02→06/06	➔	→ 03/06; Nutzlast ab [kg] 1.000 Nutzlast bis [kg] 1.400; + ABS; 1-/2-Kreisbremssystem: 1; ☐		24.3481-1796.5 240769	- Halter	
	74	04/02→06/06	➔	→ 03/06; Nutzlast [kg]: 1.800; + ABS; 1-/2-Kreisbremssystem: 1; ☐		24.3521-1715.5 240770	- Halter	
	94	04/02→06/06	➔	→ 03/06; Nutzlast [kg]: 1.800; + ABS; 1-/2-Kreisbremssystem: 1; ☐		24.3521-1716.5 240771	- Halter	
				➔	→ 03/06; Nutzlast ab [kg] 1.000 Nutzlast bis [kg] 1.800; ☐		24.3461-1701.5 240449	- Halter
➔								

	kw					! #		
CITROËN - JUMPER I Bus (244, Z_) 04/02→								
 Bremssattel								
2.0 2.0 HDi 2.2 HDi 2.8 HDi	81 62 74 94	04/02→06/06 04/02→06/06 04/02→06/06 04/02→06/06	➔	→ 03/06; Nutzlast ab [kg] 1.000 Nutzlast bis [kg] 1.800; ☐			24.3461-1702.5 240450	- Halter
2.0 bivalent	81	02/03→06/06	➔	→ 03/06; Nutzlast ab [kg] 1.000 Nutzlast bis [kg] 1.400; + ABS; 1-/2-Kreisbremssystem: 1; ☐			24.3481-1795.5 240768	- Halter
			➔	→ 03/06; Nutzlast ab [kg] 1.000 Nutzlast bis [kg] 1.400; + ABS; 1-/2-Kreisbremssystem: 1; ☐			24.3481-1796.5 240769	- Halter
			➔	→ 03/06; Nutzlast [kg]: 1.800; + ABS; 1-/2-Kreisbremssystem: 1; ☐			24.3521-1715.5 240770	- Halter
			➔	→ 03/06; Nutzlast [kg]: 1.800; + ABS; 1-/2-Kreisbremssystem: 1; ☐			24.3521-1716.5 240771	- Halter
			➔	→ 03/06; ☐			24.3461-1701.5 240449	- Halter
			➔	→ 03/06; ☐			24.3461-1702.5 240450	- Halter
2.8 HDi All-wheel Drive	94	04/02→06/06	➔	→ 03/06; ☐			24.3461-1701.5 240449	- Halter
			➔	→ 03/06; ☐			24.3461-1702.5 240450	- Halter
 Bremsschlauch								
2.0 2.0 HDi 2.2 HDi 2.8 HDi	81 62 74 94	04/02→06/06 04/02→06/06 04/02→06/06 04/02→06/06	➔	→ 03/06; Nutzlast ab [kg] 1.000 Nutzlast bis [kg] 1.800	2		24.5112-0470.3 331460	L= 470
			➔	→ 03/06; Nutzlast ab [kg] 1.000 Nutzlast bis [kg] 1.800			24.5112-0477.3 331299	L= 477
			➔	→ 03/06; Nutzlast ab [kg] 1.000 Nutzlast bis [kg] 1.800; - ABS; für Fahrzeuge mit Trommelbremse an der Hinterachse	1		24.5112-0361.3 330649	L= 360 + Halter
			➔	→ 03/06; Nutzlast ab [kg] 1.000 Nutzlast bis [kg] 1.800; + ABS; für Fahrzeuge mit Scheibenbremse an der Hinterachse	2		83.6401-0159.3 330746	L= 160
			➔	→ 03/06; Nutzlast ab [kg] 1.000 Nutzlast bis [kg] 1.800; - ABS; für Fahrzeuge mit Trommelbremse an der Hinterachse	2		83.6401-0159.3 330746	L= 160
2.8 HDi All-wheel Drive	94	04/02→06/06	➔	→ 03/06	2		24.5112-0470.3 331460	L= 470
			➔	→ 03/06			24.5112-0477.3 331299	L= 477
			➔	→ 03/06; - ABS; für Fahrzeuge mit Trommelbremse an der Hinterachse	1		24.5112-0361.3 330649	L= 360 + Halter
			➔	→ 03/06; + ABS; für Fahrzeuge mit Scheibenbremse an der Hinterachse	2		83.6401-0159.3 330746	L= 160
➔	→ 03/06; - ABS; für Fahrzeuge mit Trommelbremse an der Hinterachse	2		83.6401-0159.3 330746	L= 160			
CITROËN - JUMPER I Kasten (230L) 02/94→08/02								
 Bremssattel								
1.9 D	50-51	02/94→04/02	➔	→ 10/01; Nutzlast [kg]: 1.000; - ABS; ☐			24.3481-1719.5 240155	TRW - Halter
			➔	→ 10/01; Nutzlast [kg]: 1.000; - ABS; ☐			24.3481-1720.5 240156	TRW - Halter
			➔	11/01→ 03/02; Nutzlast [kg]: 1.000; + ABS; ☐			24.3481-1795.5 240768	- Halter
			➔	11/01→ 03/02; Nutzlast [kg]: 1.000; + ABS; ☐			24.3481-1796.5 240769	- Halter
			➔	11/01→ 03/02; Nutzlast [kg]: 1.000; ☐			24.3461-1701.5 240449	- Halter
			➔	11/01→ 03/02; Nutzlast [kg]: 1.000; ☐			24.3461-1702.5 240450	- Halter
1.9 TD	66-68	03/94→04/02	➔	→ 10/01; Nutzlast ab [kg] 1.000 Nutzlast bis [kg] 1.400; - ABS; ☐			24.3481-1719.5 240155	TRW - Halter
			➔	→ 10/01; Nutzlast ab [kg] 1.000 Nutzlast bis [kg] 1.400; - ABS; ☐			24.3481-1720.5 240156	TRW - Halter
			➔	11/01→ 03/02; Nutzlast ab [kg] 1.000 Nutzlast bis [kg] 1.400; + ABS; ☐			24.3481-1795.5 240768	- Halter
			➔	11/01→ 03/02; Nutzlast ab [kg] 1.000 Nutzlast bis [kg] 1.400; + ABS; ☐			24.3481-1796.5 240769	- Halter
			➔	11/01→ 03/02; Nutzlast ab [kg] 1.000 Nutzlast bis [kg] 1.400; ☐			24.3461-1701.5 240449	- Halter
			➔	11/01→ 03/02; Nutzlast ab [kg] 1.000 Nutzlast bis [kg] 1.400; ☐			24.3461-1702.5 240450	- Halter
2.0	80	03/94→04/02	➔	→ 10/01; Nutzlast ab [kg] 1.000 Nutzlast bis [kg] 1.400; - ABS; ☐			24.3481-1719.5 240155	TRW - Halter
			➔	→ 10/01; Nutzlast ab [kg] 1.000 Nutzlast bis [kg] 1.400; - ABS; ☐			24.3481-1720.5 240156	TRW - Halter
			➔	11/01→ 03/02; Nutzlast ab [kg] 1.000 Nutzlast bis [kg] 1.400; + ABS; ☐			24.3481-1795.5 240768	- Halter
→								



	kw			 	! #		
CITROËN - JUMPER I Kasten (230L) 02/94→08/02							
Bremssattel							
2.0	80	03/94→04/02	←	11/01→ 03/02; Nutzlast ab [kg] 1.000 Nutzlast bis [kg] 1.400; + ABS; ☐	24.3481-1796.5	240769	- Halter
			←	11/01→ 03/02; Nutzlast [kg]: 1.800; + ABS; ☐	24.3521-1715.5	240770	- Halter
			←	11/01→ 03/02; Nutzlast [kg]: 1.800; + ABS; ☐	24.3521-1716.5	240771	- Halter
			→	11/01→ 03/02; Nutzlast ab [kg] 1.000 Nutzlast bis [kg] 1.800; ☐	24.3461-1701.5	240449	- Halter
			→	11/01→ 03/02; Nutzlast ab [kg] 1.000 Nutzlast bis [kg] 1.800; ☐	24.3461-1702.5	240450	- Halter
2.0 4x4	80	10/96→01/02	←	→ 10/01; Nutzlast ab [kg] 1.000 Nutzlast bis [kg] 1.400; - ABS; ☐	24.3481-1719.5	240155	TRW - Halter
			←	→ 10/01; Nutzlast ab [kg] 1.000 Nutzlast bis [kg] 1.400; - ABS; ☐	24.3481-1720.5	240156	TRW - Halter
			←	11/01→; Nutzlast ab [kg] 1.000 Nutzlast bis [kg] 1.400; + ABS; ☐	24.3481-1795.5	240768	- Halter
			←	11/01→; Nutzlast ab [kg] 1.000 Nutzlast bis [kg] 1.400; + ABS; ☐	24.3481-1796.5	240769	- Halter
			←	11/01→; Nutzlast [kg]: 1.800; + ABS; ☐	24.3521-1715.5	240770	- Halter
			←	11/01→; Nutzlast [kg]: 1.800; + ABS; ☐	24.3521-1716.5	240771	- Halter
			→	11/01→; Nutzlast ab [kg] 1.000 Nutzlast bis [kg] 1.800; ☐	24.3461-1701.5	240449	- Halter
			→	11/01→; Nutzlast ab [kg] 1.000 Nutzlast bis [kg] 1.800; ☐	24.3461-1702.5	240450	- Halter
2.0 HDI	62	11/01→04/02	←	→ 03/02; Nutzlast ab [kg] 1.000 Nutzlast bis [kg] 1.400; + ABS; ☐	24.3481-1795.5	240768	- Halter
			←	→ 03/02; Nutzlast ab [kg] 1.000 Nutzlast bis [kg] 1.400; + ABS; ☐	24.3481-1796.5	240769	- Halter
			←	→ 03/02; Nutzlast [kg]: 1.800; + ABS; ☐	24.3521-1715.5	240770	- Halter
			←	→ 03/02; Nutzlast [kg]: 1.800; + ABS; ☐	24.3521-1716.5	240771	- Halter
			→	→ 03/02; Nutzlast ab [kg] 1.000 Nutzlast bis [kg] 1.800; ☐	24.3461-1701.5	240449	- Halter
			→	→ 03/02; Nutzlast ab [kg] 1.000 Nutzlast bis [kg] 1.800; ☐	24.3461-1702.5	240450	- Halter
2.5 D 2.5 D 4x4	63	03/94→04/02	←	→ 10/01; Nutzlast [kg]: 1.400; - ABS; ☐	24.3481-1719.5	240155	TRW - Halter
			←	→ 10/01; Nutzlast [kg]: 1.400; - ABS; ☐	24.3481-1720.5	240156	TRW - Halter
	63	03/00→04/02	←	11/01→ 03/02; Nutzlast [kg]: 1.400; + ABS; ☐	24.3481-1795.5	240768	- Halter
			←	11/01→ 03/02; Nutzlast [kg]: 1.400; + ABS; ☐	24.3481-1796.5	240769	- Halter
			←	11/01→ 03/02; Nutzlast [kg]: 1.800; + ABS; ☐	24.3521-1715.5	240770	- Halter
			←	11/01→ 03/02; Nutzlast [kg]: 1.800; + ABS; ☐	24.3521-1716.5	240771	- Halter
			→	11/01→ 03/02; Nutzlast ab [kg] 1.400 Nutzlast bis [kg] 1.800; ☐	24.3461-1701.5	240449	- Halter
			→	11/01→ 03/02; Nutzlast ab [kg] 1.400 Nutzlast bis [kg] 1.800; ☐	24.3461-1702.5	240450	- Halter
2.5 TD 2.8 HDi 2.8 HDi 4x4	76	03/94→04/02	←	→ 10/01; Nutzlast [kg]: 1.400; - ABS; ☐	24.3481-1711.5	240129	TRW - Halter
			←	→ 10/01; Nutzlast [kg]: 1.400; - ABS; ☐	24.3481-1712.5	240130	TRW - Halter
	94	09/00→04/02	←	11/01→ 03/02; Nutzlast [kg]: 1.800; + ABS; ☐	24.3521-1715.5	240770	- Halter
			←	11/01→ 03/02; Nutzlast [kg]: 1.800; + ABS; ☐	24.3521-1716.5	240771	- Halter
			→	11/01→ 03/02; Nutzlast ab [kg] 1.400 Nutzlast bis [kg] 1.800; ☐	24.3461-1701.5	240449	- Halter
			→	11/01→ 03/02; Nutzlast ab [kg] 1.400 Nutzlast bis [kg] 1.800; ☐	24.3461-1702.5	240450	- Halter
79	12/96→11/00	←	Nutzlast [kg]: 1.400; - ABS; ☐	24.3481-1711.5	240129	TRW - Halter	
		←	Nutzlast [kg]: 1.400; - ABS; ☐	24.3481-1712.5	240130	TRW - Halter	
Zubehörsatz, Bremssattel							
1.9 D	50 - 51	02/94→04/02	←	→ 10/01; Nutzlast [kg]: 1.000; + ABS	24.0101-4804.2	260050	TRW
1.9 TD	66 - 68	03/94→04/02	←	→ 10/01; Nutzlast ab [kg] 1.000 Nutzlast bis [kg] 1.400; + ABS	24.0101-4804.2	260050	TRW
				→ 10/01; Nutzlast ab [kg] 1.000 Nutzlast bis [kg] 1.400; + ABS			
2.0 2.0 4x4	80	03/94→04/02	←	→ 10/01; Nutzlast ab [kg] 1.000 Nutzlast bis [kg] 1.400; + ABS	24.0101-4804.2	260050	TRW
				→ 10/01; Nutzlast ab [kg] 1.000 Nutzlast bis [kg] 1.400; + ABS			
2.5 D	63	03/94→04/02	←	→ 10/01; Nutzlast [kg]: 1.400; + ABS	24.0101-4804.2	260050	TRW
→							

	kw					! #		
CITROËN - JUMPER I Kasten (230L) 02/94→08/02								
Zubehörsatz, Bremssattel								
2.5 D 4x4	63	03/00→04/02	←	→ 10/01; Nutzlast [kg]: 1.400; + ABS			24.0101-4804.2 260050	TRW
Bremsschlauch								
1.9 D	50 - 51	02/94→04/02	←	S 15866410→; → 10/01; Nutzlast [kg]: 1.000	2	24.5112-0461.3 330616	L= 460	
						24.5112-0466.3 330579	L= 462	
			←	→ S 15866409; Nutzlast [kg]: 1.000	2	24.5112-0465.3 330526	L= 465	
						24.5112-0466.3 330579	L= 462	
			←	11/01→ 03/02; Nutzlast [kg]: 1.000	2	24.5112-0470.3 331460	L= 470	
						24.5112-0477.3 331299	L= 477	
			→	→ 10/01; Nutzlast [kg]: 1.000; + ABS; für Fahrzeuge ohne verstärktes Fahrwerk; 		24.5112-0315.3 330509	L= 315	
			→	→ 10/01; Nutzlast [kg]: 1.000; - ABS; für Fahrzeuge ohne verstärktes Fahrwerk	1	24.5112-0340.3 330511	L= 340	
			→	11/01→ 03/02; Nutzlast [kg]: 1.000; - ABS; für Fahrzeuge mit Trommelbremse an der Hinterachse	1	24.5112-0361.3 330649	L= 360 + Halter	
→	→ 10/01; Nutzlast [kg]: 1.000; - ABS; für Fahrzeuge mit verstärktem Fahrwerk	1	24.5112-0361.3 330649	L= 360 + Halter				
→	11/01→ 03/02; Nutzlast [kg]: 1.000; - ABS; für Fahrzeuge mit Scheibenbremse an der Hinterachse	1	83.6401-0159.3 330746	L= 160				
→	11/01→ 03/02; Nutzlast [kg]: 1.000; + ABS; für Fahrzeuge mit Scheibenbremse an der Hinterachse	2	83.6401-0159.3 330746	L= 160				
1.9 TD	66 - 68	03/94→04/02	←	S 15866410→; → 10/01; Nutzlast ab [kg] 1.000 Nutzlast bis [kg] 1.400	2	24.5112-0461.3 330616	L= 460	
						24.5112-0466.3 330579	L= 462	
			←	→ S 15866409; Nutzlast ab [kg] 1.000 Nutzlast bis [kg] 1.400	2	24.5112-0465.3 330526	L= 465	
						24.5112-0466.3 330579	L= 462	
			←	11/01→ 03/02; Nutzlast ab [kg] 1.000 Nutzlast bis [kg] 1.400	2	24.5112-0470.3 331460	L= 470	
						24.5112-0477.3 331299	L= 477	
			→	→ 10/01; Nutzlast ab [kg] 1.000 Nutzlast bis [kg] 1.400; + ABS; für Fahrzeuge ohne verstärktes Fahrwerk; 		24.5112-0315.3 330509	L= 315	
			→	→ 10/01; Nutzlast ab [kg] 1.000 Nutzlast bis [kg] 1.400; - ABS; für Fahrzeuge ohne verstärktes Fahrwerk	1	24.5112-0340.3 330511	L= 340	
			→	11/01→ 03/02; Nutzlast ab [kg] 1.000 Nutzlast bis [kg] 1.400; - ABS; für Fahrzeuge mit Trommelbremse an der Hinterachse	1	24.5112-0361.3 330649	L= 360 + Halter	
→	→ 10/01; Nutzlast ab [kg] 1.000 Nutzlast bis [kg] 1.400; - ABS; für Fahrzeuge mit verstärktem Fahrwerk	1	24.5112-0361.3 330649	L= 360 + Halter				
→	11/01→ 03/02; Nutzlast ab [kg] 1.000 Nutzlast bis [kg] 1.400; + ABS; für Fahrzeuge mit Scheibenbremse an der Hinterachse	2	83.6401-0159.3 330746	L= 160				
→	11/01→ 03/02; Nutzlast ab [kg] 1.000 Nutzlast bis [kg] 1.400; - ABS; für Fahrzeuge mit Scheibenbremse an der Hinterachse	1	83.6401-0159.3 330746	L= 160				
2.0	80	03/94→04/02	←	S 15866410→; → 10/01; Nutzlast ab [kg] 1.000 Nutzlast bis [kg] 1.800	2	24.5112-0461.3 330616	L= 460	
						24.5112-0466.3 330579	L= 462	
			←	→ S 15866409; Nutzlast ab [kg] 1.000 Nutzlast bis [kg] 1.800	2	24.5112-0465.3 330526	L= 465	
						24.5112-0466.3 330579	L= 462	
			←	11/01→ 03/02; Nutzlast ab [kg] 1.000 Nutzlast bis [kg] 1.800	2	24.5112-0470.3 331460	L= 470	
						24.5112-0477.3 331299	L= 477	
			→	→ 10/01; Nutzlast ab [kg] 1.000 Nutzlast bis [kg] 1.800; + ABS; für Fahrzeuge ohne verstärktes Fahrwerk; 		24.5112-0315.3 330509	L= 315	
			→	→ 10/01; Nutzlast ab [kg] 1.000 Nutzlast bis [kg] 1.800; - ABS; für Fahrzeuge ohne verstärktes Fahrwerk	1	24.5112-0340.3 330511	L= 340	
→	11/01→ 03/02; Nutzlast ab [kg] 1.000 Nutzlast bis [kg] 1.800; - ABS; für Fahrzeuge mit Trommelbremse an der Hinterachse	1	24.5112-0361.3 330649	L= 360 + Halter				
→	→ 10/01; Nutzlast ab [kg] 1.000 Nutzlast bis [kg] 1.800; - ABS; für Fahrzeuge mit verstärktem Fahrwerk	1	24.5112-0361.3 330649	L= 360 + Halter				
→								

	kw			 	! #			
CITROËN - JUMPER I Kasten (230L) 02/94→08/02								
Bremsschlauch								
2.0	80	03/94→04/02	➔	11/01→ 03/02; Nutzlast ab [kg] 1.000 Nutzlast bis [kg] 1.800; + ABS; für Fahrzeuge mit Scheibenbremse an der Hinterachse	2	83.6401-0159.3	330746	L= 160
			➔	11/01→ 03/02; Nutzlast ab [kg] 1.000 Nutzlast bis [kg] 1.800; - ABS; für Fahrzeuge mit Scheibenbremse an der Hinterachse	1	83.6401-0159.3	330746	L= 160
2.0 4x4	80	10/96→01/02	←	S 15866410→; → 10/01; Nutzlast ab [kg] 1.000 Nutzlast bis [kg] 1.800	2	24.5112-0461.3	330616	L= 460
						24.5112-0466.3	330579	L= 462
			←	→ S 15866409; Nutzlast ab [kg] 1.000 Nutzlast bis [kg] 1.800	2	24.5112-0465.3	330526	L= 465
						24.5112-0466.3	330579	L= 462
			←	11/01→; Nutzlast ab [kg] 1.000 Nutzlast bis [kg] 1.800	2	24.5112-0470.3	331460	L= 470
						24.5112-0477.3	331299	L= 477
			➔	→ 10/01; Nutzlast ab [kg] 1.000 Nutzlast bis [kg] 1.800; + ABS; für Fahrzeuge ohne verstärktes Fahrwerk; ▣		24.5112-0315.3	330509	L= 315
			➔	→ 10/01; Nutzlast ab [kg] 1.000 Nutzlast bis [kg] 1.800; - ABS; für Fahrzeuge ohne verstärktes Fahrwerk	1	24.5112-0340.3	330511	L= 340
			➔	11/01→; Nutzlast ab [kg] 1.000 Nutzlast bis [kg] 1.800; - ABS; für Fahrzeuge mit Trommelbremse an der Hinterachse	1	24.5112-0361.3	330649	L= 360 + Halter
			➔	→ 10/01; Nutzlast ab [kg] 1.000 Nutzlast bis [kg] 1.800; - ABS; für Fahrzeuge mit verstärktem Fahrwerk	1	24.5112-0361.3	330649	L= 360 + Halter
2.0 HDI	62	11/01→04/02	←	→ 03/02; Nutzlast ab [kg] 1.000 Nutzlast bis [kg] 1.800	2	24.5112-0470.3	331460	L= 470
						24.5112-0477.3	331299	L= 477
			➔	→ 03/02; Nutzlast ab [kg] 1.000 Nutzlast bis [kg] 1.800; - ABS; für Fahrzeuge mit Trommelbremse an der Hinterachse	1	24.5112-0361.3	330649	L= 360 + Halter
			➔	→ 03/02; Nutzlast ab [kg] 1.000 Nutzlast bis [kg] 1.800; - ABS; für Fahrzeuge mit Scheibenbremse an der Hinterachse	1	83.6401-0159.3	330746	L= 160
			➔	→ 03/02; Nutzlast ab [kg] 1.000 Nutzlast bis [kg] 1.800; + ABS; für Fahrzeuge mit Scheibenbremse an der Hinterachse	2	83.6401-0159.3	330746	L= 160
			➔	→ 03/02; Nutzlast ab [kg] 1.000 Nutzlast bis [kg] 1.800; - ABS; für Fahrzeuge mit Scheibenbremse an der Hinterachse	1	83.6401-0159.3	330746	L= 160
2.5 D 2.5 D 4x4 2.5 TD	63 63 76	03/94→04/02 03/00→04/02 03/94→04/02	←	S 15866410→; → 10/01; Nutzlast ab [kg] 1.400 Nutzlast bis [kg] 1.800	2	24.5112-0461.3	330616	L= 460
						24.5112-0466.3	330579	L= 462
			←	→ S 15866409; Nutzlast ab [kg] 1.400 Nutzlast bis [kg] 1.800	2	24.5112-0465.3	330526	L= 465
						24.5112-0466.3	330579	L= 462
			←	11/01→ 03/02; Nutzlast ab [kg] 1.400 Nutzlast bis [kg] 1.800	2	24.5112-0470.3	331460	L= 470
						24.5112-0477.3	331299	L= 477
			➔	→ 10/01; Nutzlast ab [kg] 1.400 Nutzlast bis [kg] 1.800; + ABS; für Fahrzeuge ohne verstärktes Fahrwerk; ▣		24.5112-0315.3	330509	L= 315
			➔	→ 10/01; Nutzlast ab [kg] 1.400 Nutzlast bis [kg] 1.800; - ABS; für Fahrzeuge ohne verstärktes Fahrwerk	1	24.5112-0340.3	330511	L= 340
			➔	11/01→ 03/02; Nutzlast ab [kg] 1.400 Nutzlast bis [kg] 1.800; - ABS; für Fahrzeuge mit Trommelbremse an der Hinterachse	1	24.5112-0361.3	330649	L= 360 + Halter
			➔	→ 10/01; Nutzlast ab [kg] 1.400 Nutzlast bis [kg] 1.800; - ABS; für Fahrzeuge mit verstärktem Fahrwerk	1	24.5112-0361.3	330649	L= 360 + Halter
2.5 TDi 2.5 TDi 4x4	79 79	12/96→11/00 03/00→11/00	←	S 15866410→; Nutzlast ab [kg] 1.400 Nutzlast bis [kg] 1.800	2	24.5112-0461.3	330616	L= 460
						24.5112-0466.3	330579	L= 462
			←	→ S 15866409; Nutzlast ab [kg] 1.400 Nutzlast bis [kg] 1.800	2	24.5112-0465.3	330526	L= 465

CITROËN - JUMPER I Kasten (230L) 02/94→08/02

Bremsschlauch

2.5 TDi 2.5 TDi 4x4	79 79	12/96→11/00 03/00→11/00	←	→ S 15866409; Nutzlast ab [kg] 1.400 Nutzlast bis [kg] 1.800	24.5112-0466.3	330579	L= 462	
			→	Nutzlast ab [kg] 1.400 Nutzlast bis [kg] 1.800; + ABS; für Fahrzeuge ohne verstärktes Fahrwerk;	24.5112-0315.3	330509	L= 315	
			→	Nutzlast ab [kg] 1.400 Nutzlast bis [kg] 1.800; - ABS; für Fahrzeuge ohne verstärktes Fahrwerk	1	24.5112-0340.3	330511	L= 340
			→	Nutzlast ab [kg] 1.400 Nutzlast bis [kg] 1.800; - ABS; für Fahrzeuge mit verstärktem Fahrwerk	1	24.5112-0361.3	330649	L= 360 + Halter
2.8 HDi 2.8 HDi 4x4	94 94	09/00→04/02 09/00→04/02	←	→ 10/01; Nutzlast ab [kg] 1.400 Nutzlast bis [kg] 1.800	2	24.5112-0461.3	330616	L= 460
			←	11/01→ 03/02; Nutzlast ab [kg] 1.400 Nutzlast bis [kg] 1.800	2	24.5112-0470.3	331460	L= 470
			→	→ 10/01; Nutzlast ab [kg] 1.400 Nutzlast bis [kg] 1.800; + ABS; für Fahrzeuge ohne verstärktes Fahrwerk;	24.5112-0477.3	331299	L= 477	
			→	→ 10/01; Nutzlast ab [kg] 1.400 Nutzlast bis [kg] 1.800; + ABS; für Fahrzeuge ohne verstärktes Fahrwerk;	24.5112-0315.3	330509	L= 315	
			→	→ 10/01; Nutzlast ab [kg] 1.400 Nutzlast bis [kg] 1.800; - ABS; für Fahrzeuge ohne verstärktes Fahrwerk	1	24.5112-0340.3	330511	L= 340
			→	11/01→ 03/02; Nutzlast ab [kg] 1.400 Nutzlast bis [kg] 1.800; - ABS; für Fahrzeuge mit Trommelbremse an der Hinterachse	1	24.5112-0361.3	330649	L= 360 + Halter
			→	→ 10/01; Nutzlast ab [kg] 1.400 Nutzlast bis [kg] 1.800; - ABS; für Fahrzeuge mit verstärktem Fahrwerk	1	24.5112-0361.3	330649	L= 360 + Halter
			→	11/01→ 03/02; Nutzlast ab [kg] 1.400 Nutzlast bis [kg] 1.800; + ABS; für Fahrzeuge mit Scheibenbremse an der Hinterachse	2	83.6401-0159.3	330746	L= 160
→	11/01→ 03/02; Nutzlast ab [kg] 1.400 Nutzlast bis [kg] 1.800; - ABS; für Fahrzeuge mit Scheibenbremse an der Hinterachse	1	83.6401-0159.3	330746	L= 160			









CITROËN - JUMPER I Kasten (244) 04/02→



























Bremssattel











2.0 2.0 HDi 2.2 HDi 2.8 HDi	81 62 74 94 - 107	04/02→06/06 04/02→06/06 04/02→06/06 04/02→06/06	←	→ 03/06; Nutzlast ab [kg] 1.000 Nutzlast bis [kg] 1.400; + ABS; 1-/2-Kreisbremssystem: 1;	24.3481-1795.5	240768	- Halter
			←	→ 03/06; Nutzlast ab [kg] 1.000 Nutzlast bis [kg] 1.400; + ABS; 1-/2-Kreisbremssystem: 1;	24.3481-1796.5	240769	- Halter
			←	→ 03/06; Nutzlast [kg]: 1.800; + ABS; 1-/2-Kreisbremssystem: 1;	24.3521-1715.5	240770	- Halter
			←	→ 03/06; Nutzlast [kg]: 1.800; + ABS; 1-/2-Kreisbremssystem: 1;	24.3521-1716.5	240771	- Halter
			→	→ 03/06; Nutzlast ab [kg] 1.000 Nutzlast bis [kg] 1.800;	24.3461-1701.5	240449	- Halter
			→	→ 03/06; Nutzlast ab [kg] 1.000 Nutzlast bis [kg] 1.800;	24.3461-1702.5	240450	- Halter
2.0 bivalent 2.8 HDi 4x4	81 94	02/03→06/06 04/02→06/06	←	→ 03/06; Nutzlast ab [kg] 1.000 Nutzlast bis [kg] 1.400; + ABS; 1-/2-Kreisbremssystem: 1;	24.3481-1795.5	240768	- Halter
			←	→ 03/06; Nutzlast ab [kg] 1.000 Nutzlast bis [kg] 1.400; + ABS; 1-/2-Kreisbremssystem: 1;	24.3481-1796.5	240769	- Halter
			←	→ 03/06; Nutzlast [kg]: 1.800; + ABS; 1-/2-Kreisbremssystem: 1;	24.3521-1715.5	240770	- Halter
			←	→ 03/06; Nutzlast [kg]: 1.800; + ABS; 1-/2-Kreisbremssystem: 1;	24.3521-1716.5	240771	- Halter
			→	→ 03/06; Nutzlast ab [kg] 1.000 Nutzlast bis [kg] 1.800;	24.3461-1701.5	240449	- Halter
			→	→ 03/06;	24.3461-1701.5	240449	- Halter
			→	→ 03/06; Nutzlast ab [kg] 1.000 Nutzlast bis [kg] 1.800;	24.3461-1702.5	240450	- Halter
			→	→ 03/06;	24.3461-1702.5	240450	- Halter



















Bremsschlauch







































2.0 2.0 bivalent	81 81	04/02→06/06 02/03→06/06	←	→ 03/06; Nutzlast ab [kg] 1.000 Nutzlast bis [kg] 1.800	2	24.5112-0470.3	331460	L= 470
			→		24.5112-0477.3	331299	L= 477	

	kW			 	! #			
CITROËN - JUMPER I Kasten (244) 04/02→								
 Bremsschlauch								
2.0 HDi 2.2 HDi 2.8 HDi	62 74 94 - 107	04/02→06/06 04/02→06/06 04/02→06/06	➔	→ 03/06; Nutzlast ab [kg] 1.000 Nutzlast bis [kg] 1.800; - ABS; für Fahrzeuge mit Trommelbremse an der Hinterachse	1	24.5112-0361.3	330649	L= 360 + Halter
			➔	→ 03/06; Nutzlast ab [kg] 1.000 Nutzlast bis [kg] 1.800; + ABS; für Fahrzeuge mit Scheibenbremse an der Hinterachse	2	83.6401-0159.3	330746	L= 160
			➔	→ 03/06; Nutzlast ab [kg] 1.000 Nutzlast bis [kg] 1.800; - ABS; für Fahrzeuge mit Trommelbremse an der Hinterachse	2	83.6401-0159.3	330746	L= 160
2.8 HDi 4x4	94	04/02→06/06	➔	→ 03/06; Nutzlast ab [kg] 1.000 Nutzlast bis [kg] 1.800	2	24.5112-0470.3	331460	L= 470
			➔	→ 03/06	2	24.5112-0477.3	331299	L= 477
			➔	→ 03/06; - ABS; für Fahrzeuge mit Trommelbremse an der Hinterachse	2	24.5112-0470.3	331460	L= 470
			➔	→ 03/06; - ABS; für Fahrzeuge mit Trommelbremse an der Hinterachse	2	24.5112-0477.3	331299	L= 477
			➔	→ 03/06; - ABS; für Fahrzeuge mit Trommelbremse an der Hinterachse	1	24.5112-0361.3	330649	L= 360 + Halter
			➔	→ 03/06; Nutzlast ab [kg] 1.000 Nutzlast bis [kg] 1.800; - ABS; für Fahrzeuge mit Trommelbremse an der Hinterachse	1	24.5112-0361.3	330649	L= 360 + Halter
			➔	→ 03/06; - ABS; für Fahrzeuge mit Trommelbremse an der Hinterachse	2	83.6401-0159.3	330746	L= 160
			➔	→ 03/06; + ABS; für Fahrzeuge mit Scheibenbremse an der Hinterachse	2	83.6401-0159.3	330746	L= 160
CITROËN - JUMPER I Pritsche/Fahrgestell (230) 03/94→04/02								
 Bremssattel								
1.9 TD	66 - 68	03/94→04/02	➔	→ 10/01; Nutzlast ab [kg] 1.000 Nutzlast bis [kg] 1.400; - ABS; ☐		24.3481-1719.5	240155	TRW - Halter
			➔	→ 10/01; Nutzlast ab [kg] 1.000 Nutzlast bis [kg] 1.400; - ABS; ☐		24.3481-1720.5	240156	TRW - Halter
			➔	11/01→ 03/02; Nutzlast ab [kg] 1.000 Nutzlast bis [kg] 1.400; + ABS; ☐		24.3481-1795.5	240768	- Halter
			➔	11/01→ 03/02; Nutzlast ab [kg] 1.000 Nutzlast bis [kg] 1.400; + ABS; ☐		24.3481-1796.5	240769	- Halter
			➔	11/01→ 03/02; Nutzlast ab [kg] 1.000 Nutzlast bis [kg] 1.400; ☐		24.3461-1701.5	240449	- Halter
			➔	11/01→ 03/02; Nutzlast ab [kg] 1.000 Nutzlast bis [kg] 1.400; ☐		24.3461-1702.5	240450	- Halter
2.0	80	03/94→04/02	➔	→ 10/01; Nutzlast ab [kg] 1.000 Nutzlast bis [kg] 1.400; - ABS; ☐		24.3481-1719.5	240155	TRW - Halter
			➔	→ 10/01; Nutzlast ab [kg] 1.000 Nutzlast bis [kg] 1.400; - ABS; ☐		24.3481-1720.5	240156	TRW - Halter
			➔	11/01→ 03/02; Nutzlast ab [kg] 1.000 Nutzlast bis [kg] 1.400; + ABS; ☐		24.3481-1795.5	240768	- Halter
			➔	11/01→ 03/02; Nutzlast ab [kg] 1.000 Nutzlast bis [kg] 1.400; + ABS; ☐		24.3481-1796.5	240769	- Halter
			➔	11/01→ 03/02; Nutzlast [kg]: 1.800; + ABS; ☐		24.3521-1715.5	240770	- Halter
			➔	11/01→ 03/02; Nutzlast [kg]: 1.800; + ABS; ☐		24.3521-1716.5	240771	- Halter
			➔	11/01→ 03/02; Nutzlast ab [kg] 1.000 Nutzlast bis [kg] 1.800; ☐		24.3461-1701.5	240449	- Halter
			➔	11/01→ 03/02; Nutzlast ab [kg] 1.000 Nutzlast bis [kg] 1.800; ☐		24.3461-1702.5	240450	- Halter
2.5 D 2.5 D 4x4	63 63	03/94→04/02 03/00→04/02	➔	→ 10/01; Nutzlast [kg]: 1.400; - ABS; ☐		24.3481-1719.5	240155	TRW - Halter
			➔	→ 10/01; Nutzlast [kg]: 1.400; - ABS; ☐		24.3481-1720.5	240156	TRW - Halter
			➔	11/01→ 03/02; Nutzlast [kg]: 1.400; + ABS; ☐		24.3481-1795.5	240768	- Halter
			➔	11/01→ 03/02; Nutzlast [kg]: 1.400; + ABS; ☐		24.3481-1796.5	240769	- Halter
			➔	11/01→ 03/02; Nutzlast [kg]: 1.800; + ABS; ☐		24.3521-1715.5	240770	- Halter
			➔	11/01→ 03/02; Nutzlast [kg]: 1.800; + ABS; ☐		24.3521-1716.5	240771	- Halter
			➔	11/01→ 03/02; Nutzlast ab [kg] 1.400 Nutzlast bis [kg] 1.800; ☐		24.3461-1701.5	240449	- Halter
→								

	kw				! #		
CITROËN - JUMPER I Pritsche/Fahrgestell (230) 03/94→04/02							
 Bremssattel							
2.5 D 2.5 D 4x4	63 63	03/94→04/02 03/00→04/02	➡	11/01→ 03/02; Nutzlast ab [kg] 1.400 Nutzlast bis [kg] 1.800; 		24.3461-1702.5 240450	- Halter
2.5 TD 2.5 TDi 2.5 TDi 4x4 2.8 HDi	76 79 79 94	03/94→04/02 12/96→04/02 03/00→04/02 09/00→04/02	←	→ 10/01; Nutzlast [kg]: 1.400; - ABS; 		24.3481-1711.5 240129	TRW - Halter
			←	→ 10/01; Nutzlast [kg]: 1.400; - ABS; 		24.3481-1712.5 240130	TRW - Halter
			←	11/01→ 03/02; Nutzlast [kg]: 1.400; + ABS; 		24.3481-1795.5 240768	- Halter
			←	11/01→ 03/02; Nutzlast [kg]: 1.400; + ABS; 		24.3481-1796.5 240769	- Halter
			←	11/01→ 03/02; Nutzlast [kg]: 1.800; + ABS; 		24.3521-1715.5 240770	- Halter
			←	11/01→ 03/02; Nutzlast [kg]: 1.800; + ABS; 		24.3521-1716.5 240771	- Halter
			➡	11/01→ 03/02; Nutzlast ab [kg] 1.400 Nutzlast bis [kg] 1.800; 		24.3461-1701.5 240449	- Halter
			➡	11/01→ 03/02; Nutzlast ab [kg] 1.400 Nutzlast bis [kg] 1.800; 		24.3461-1702.5 240450	- Halter
2.8 D	64	01/99→02/02	←	→ S 16206253; Nutzlast [kg]: 1.400; - ABS; 		24.3481-1711.5 240129 24.3481-1719.5 240155	TRW - Halter TRW - Halter
			←	→ S 16206253; Nutzlast [kg]: 1.400; - ABS; 		24.3481-1712.5 240130 24.3481-1720.5 240156	TRW - Halter TRW - Halter
			←	S 16204256→; Nutzlast [kg]: 1.400; + ABS; 		24.3481-1795.5 240768	- Halter
			←	S 16204256→; Nutzlast [kg]: 1.400; + ABS; 		24.3481-1796.5 240769	- Halter
			←	S 16194400→; Nutzlast [kg]: 1.800; + ABS; 		24.3521-1715.5 240770	- Halter
			←	S 16194400→; Nutzlast [kg]: 1.800; + ABS; 		24.3521-1716.5 240771	- Halter
			➡	S 16194400→; Nutzlast ab [kg] 1.400 Nutzlast bis [kg] 1.800; 		24.3461-1701.5 240449	- Halter
			➡	S 16194400→; Nutzlast ab [kg] 1.400 Nutzlast bis [kg] 1.800; 		24.3461-1702.5 240450	- Halter
Zubehörsatz, Bremssattel							
1.9 TD 2.0	66 - 68 80	03/94→04/02 03/94→04/02	←	→ 10/01; Nutzlast ab [kg] 1.000 Nutzlast bis [kg] 1.400; + ABS		24.0101-4804.2 260050	TRW
2.5 D 2.5 D 4x4	63 63	03/94→04/02 03/00→04/02	←	→ 10/01; Nutzlast [kg]: 1.400; + ABS		24.0101-4804.2 260050	TRW
2.8 D	64	01/99→02/02	←	→ S 16206253; Nutzlast [kg]: 1.400; + ABS		24.0101-4804.2 260050	TRW
 Bremsschlauch							
1.9 TD	66 - 68	03/94→04/02	←	S 15866410→; → 10/01; Nutzlast ab [kg] 1.000 Nutzlast bis [kg] 1.400	2	24.5112-0461.3 330616 24.5112-0466.3 330579	L= 460 L= 462
			←	→ S 15866409; Nutzlast ab [kg] 1.000 Nutzlast bis [kg] 1.400	2	24.5112-0465.3 330526 24.5112-0466.3 330579	L= 465 L= 462
			←	11/01→ 03/02; Nutzlast ab [kg] 1.000 Nutzlast bis [kg] 1.400	2	24.5112-0470.3 331460 24.5112-0477.3 331299	L= 470 L= 477
			➡	→ 10/01; Nutzlast ab [kg] 1.000 Nutzlast bis [kg] 1.400; + ABS; für Fahrzeuge ohne verstärktes Fahrwerk; 		24.5112-0315.3 330509	L= 315
			➡	11/01→ 03/02; Nutzlast ab [kg] 1.000 Nutzlast bis [kg] 1.400; - ABS; für Fahr- zeuge mit Trommelbremse an der Hinter- achse	1	24.5112-0340.3 330511	L= 340
			➡	→ 10/01; Nutzlast ab [kg] 1.000 Nutz- last bis [kg] 1.400; - ABS; für Fahrzeuge ohne verstärktes Fahrwerk	1	24.5112-0340.3 330511	L= 340
			➡	→ 10/01; Nutzlast ab [kg] 1.000 Nutzlast bis [kg] 1.400; - ABS; für Fahrzeuge mit verstärktem Fahrwerk	1	24.5112-0361.3 330649	L= 360 + Halter
			➡	11/01→ 03/02; Nutzlast ab [kg] 1.000 Nutzlast bis [kg] 1.400; + ABS; für Fahrzeuge mit Scheibenbremse an der Hinterachse	2	83.6401-0159.3 330746	L= 160
			➡	11/01→ 03/02; Nutzlast ab [kg] 1.000 Nutzlast bis [kg] 1.400; - ABS; für Fahrzeuge mit Scheibenbremse an der Hinterachse	2	83.6401-0159.3 330746	L= 160
2.0 →	80	03/94→04/02	←	S 15866410→; → 10/01; Nutzlast ab [kg] 1.000 Nutzlast bis [kg] 1.800	2	24.5112-0461.3 330616	L= 460

	kw					! #		
CITROËN - JUMPER I Pritsche/Fahrgestell (230) 03/94→04/02								
 Bremsschlauch								
2.0	80	03/94→04/02	←	S 15866410→; → 10/01; Nutzlast ab [kg] 1.000 Nutzlast bis [kg] 1.800	2	24.5112-0466.3	330579	L= 462
			←	→ S 15866409; Nutzlast ab [kg] 1.000 Nutzlast bis [kg] 1.800	2	24.5112-0465.3	330526	L= 465
			←	11/01→ 03/02; Nutzlast ab [kg] 1.000 Nutzlast bis [kg] 1.800	2	24.5112-0466.3	330579	L= 462
			←	11/01→ 03/02; Nutzlast ab [kg] 1.000 Nutzlast bis [kg] 1.800	2	24.5112-0470.3	331460	L= 470
			←	11/01→ 03/02; Nutzlast ab [kg] 1.000 Nutzlast bis [kg] 1.800	2	24.5112-0477.3	331299	L= 477
			→	→ 10/01; Nutzlast ab [kg] 1.000 Nutzlast bis [kg] 1.800; + ABS; für Fahrzeuge ohne verstärktes Fahrwerk; 		24.5112-0315.3	330509	L= 315
			→	11/01→ 03/02; Nutzlast ab [kg] 1.000 Nutzlast bis [kg] 1.800; - ABS; für Fahrzeuge mit Trommelbremse an der Hinterachse	1	24.5112-0340.3	330511	L= 340
			→	→ 10/01; Nutzlast ab [kg] 1.000 Nutzlast bis [kg] 1.800; - ABS; für Fahrzeuge ohne verstärktes Fahrwerk	1	24.5112-0340.3	330511	L= 340
			→	→ 10/01; Nutzlast ab [kg] 1.000 Nutzlast bis [kg] 1.800; - ABS; für Fahrzeuge mit verstärktem Fahrwerk	1	24.5112-0361.3	330649	L= 360 + Halter
2.5 D 2.5 D 4x4 2.5 TD 2.5 TDi 2.5 TDi 4x4	63 63 76 79 79	03/94→04/02 03/00→04/02 03/94→04/02 12/96→04/02 03/00→04/02	←	S 15866410→; → 10/01; Nutzlast ab [kg] 1.400 Nutzlast bis [kg] 1.800	2	24.5112-0461.3	330616	L= 460
			←	→ S 15866409; Nutzlast ab [kg] 1.400 Nutzlast bis [kg] 1.800	2	24.5112-0466.3	330579	L= 462
			←	→ S 15866409; Nutzlast ab [kg] 1.400 Nutzlast bis [kg] 1.800	2	24.5112-0465.3	330526	L= 465
			←	→ S 15866409; Nutzlast ab [kg] 1.400 Nutzlast bis [kg] 1.800	2	24.5112-0466.3	330579	L= 462
			←	11/01→ 03/02; Nutzlast ab [kg] 1.400 Nutzlast bis [kg] 1.800	2	24.5112-0470.3	331460	L= 470
			←	11/01→ 03/02; Nutzlast ab [kg] 1.400 Nutzlast bis [kg] 1.800	2	24.5112-0477.3	331299	L= 477
			→	→ 10/01; Nutzlast ab [kg] 1.400 Nutzlast bis [kg] 1.800; + ABS; für Fahrzeuge ohne verstärktes Fahrwerk; 		24.5112-0315.3	330509	L= 315
			→	11/01→ 03/02; Nutzlast ab [kg] 1.400 Nutzlast bis [kg] 1.800; - ABS; für Fahrzeuge mit Trommelbremse an der Hinterachse	1	24.5112-0340.3	330511	L= 340
			→	→ 10/01; Nutzlast ab [kg] 1.400 Nutzlast bis [kg] 1.800; - ABS; für Fahrzeuge ohne verstärktes Fahrwerk	1	24.5112-0340.3	330511	L= 340
2.8 D	64	01/99→02/02	←	S 15866410→; Nutzlast ab [kg] 1.400 Nutzlast bis [kg] 1.800	2	24.5112-0461.3	330616	L= 460
			←	→ S 15866409; Nutzlast ab [kg] 1.400 Nutzlast bis [kg] 1.800	2	24.5112-0466.3	330579	L= 462
			←	→ S 15866409; Nutzlast ab [kg] 1.400 Nutzlast bis [kg] 1.800	2	24.5112-0465.3	330526	L= 465
			←	→ S 15866409; Nutzlast ab [kg] 1.400 Nutzlast bis [kg] 1.800	2	24.5112-0466.3	330579	L= 462
			←	S 16205353→; Nutzlast ab [kg] 1.400 Nutzlast bis [kg] 1.800	2	24.5112-0470.3	331460	L= 470
			←	S 16205353→; Nutzlast ab [kg] 1.400 Nutzlast bis [kg] 1.800	2	24.5112-0477.3	331299	L= 477
			→	→ S 16206253; Nutzlast ab [kg] 1.400 Nutzlast bis [kg] 1.800; + ABS; für Fahrzeuge ohne verstärktes Fahrwerk; 		24.5112-0315.3	330509	L= 315
			→	→ S 16206244; Nutzlast ab [kg] 1.400 Nutzlast bis [kg] 1.800; - ABS; für Fahrzeuge ohne verstärktes Fahrwerk	1	24.5112-0340.3	330511	L= 340
			→	S 16205353→; Nutzlast ab [kg] 1.400 Nutzlast bis [kg] 1.800; - ABS; für Fahrzeuge mit Trommelbremse an der Hinterachse	1	24.5112-0340.3	330511	L= 340
			→	→ S 16206244; Nutzlast ab [kg] 1.400 Nutzlast bis [kg] 1.800; - ABS; für Fahrzeuge mit verstärktem Fahrwerk	1	24.5112-0361.3	330649	L= 360 + Halter

	kw			 	! #			
CITROËN - JUMPER I Pritsche/Fahrgestell (230) 03/94→04/02								
 Bremsschlauch								
2.8 D	64	01/99→02/02	➔	S 16205353→; Nutzlast ab [kg] 1.400 Nutzlast bis [kg] 1.800; - ABS; für Fahrzeuge mit Scheibenbremse an der Hinterachse	2	83.6401-0159.3	330746	L= 160
			➔	S 16194400→; Nutzlast ab [kg] 1.400 Nutzlast bis [kg] 1.800; + ABS; für Fahrzeuge mit Scheibenbremse an der Hinterachse	2	83.6401-0159.3	330746	L= 160
2.8 HDi	94	09/00→04/02	←	→ 10/01; Nutzlast ab [kg] 1.400 Nutzlast bis [kg] 1.800	2	24.5112-0461.3	330616	L= 460
			←	11/01→ 03/02; Nutzlast ab [kg] 1.400 Nutzlast bis [kg] 1.800	2	24.5112-0470.3	331460	L= 470
			➔	→ 10/01; Nutzlast ab [kg] 1.400 Nutzlast bis [kg] 1.800; + ABS; für Fahrzeuge ohne verstärktes Fahrwerk; 		24.5112-0315.3	330509	L= 315
			➔	→ 10/01; Nutzlast ab [kg] 1.400 Nutzlast bis [kg] 1.800; - ABS; für Fahrzeuge ohne verstärktes Fahrwerk	1	24.5112-0340.3	330511	L= 340
			➔	11/01→ 03/02; Nutzlast ab [kg] 1.400 Nutzlast bis [kg] 1.800; - ABS; für Fahrzeuge mit Trommelbremse an der Hinterachse	1	24.5112-0340.3	330511	L= 340
			➔	→ 10/01; Nutzlast ab [kg] 1.400 Nutzlast bis [kg] 1.800; - ABS; für Fahrzeuge mit verstärktem Fahrwerk	1	24.5112-0361.3	330649	L= 360 + Halter
			➔	11/01→ 03/02; Nutzlast ab [kg] 1.400 Nutzlast bis [kg] 1.800; + ABS; für Fahrzeuge mit Scheibenbremse an der Hinterachse	2	83.6401-0159.3	330746	L= 160
			➔	11/01→ 03/02; Nutzlast ab [kg] 1.400 Nutzlast bis [kg] 1.800; - ABS; für Fahrzeuge mit Scheibenbremse an der Hinterachse	2	83.6401-0159.3	330746	L= 160
CITROËN - JUMPER I Pritsche/Fahrgestell (244) 02/02→								
 Bremssattel								
2.0 HDi 2.2 HDi 2.8 HDi	62 74 94 - 107	04/02→06/06 04/02→06/06 04/02→06/06	←	→ 03/06; Nutzlast ab [kg] 1.000 Nutzlast bis [kg] 1.400; + ABS; 1-/2-Kreisbremssystem: 1; 		24.3481-1795.5	240768	- Halter
			←	→ 03/06; Nutzlast ab [kg] 1.000 Nutzlast bis [kg] 1.400; + ABS; 1-/2-Kreisbremssystem: 1; 		24.3481-1796.5	240769	- Halter
			←	→ 03/06; Nutzlast [kg]: 1.800; + ABS; 1-/2-Kreisbremssystem: 1; 		24.3521-1715.5	240770	- Halter
			←	→ 03/06; Nutzlast [kg]: 1.800; + ABS; 1-/2-Kreisbremssystem: 1; 		24.3521-1716.5	240771	- Halter
			➔	→ 03/06; Nutzlast ab [kg] 1.000 Nutzlast bis [kg] 1.800; 		24.3461-1701.5	240449	- Halter
			➔	→ 03/06; Nutzlast ab [kg] 1.000 Nutzlast bis [kg] 1.800; 		24.3461-1702.5	240450	- Halter
2.8 HDi 4x4	94	02/02→06/06	➔	04/02→ 03/06; 		24.3461-1701.5	240449	- Halter
			➔	04/02→ 03/06; 		24.3461-1702.5	240450	- Halter
 Bremsschlauch								
2.0 HDi 2.2 HDi 2.8 HDi	62 74 94 - 107	04/02→06/06 04/02→06/06 04/02→06/06	←	→ 03/06; Nutzlast ab [kg] 1.000 Nutzlast bis [kg] 1.800	2	24.5112-0470.3	331460	L= 470
						24.5112-0477.3	331299	L= 477
			➔	→ 03/06; Nutzlast ab [kg] 1.000 Nutzlast bis [kg] 1.800; - ABS; für Fahrzeuge mit Trommelbremse an der Hinterachse	1	24.5112-0361.3	330649	L= 360 + Halter
			➔	→ 03/06; Nutzlast ab [kg] 1.000 Nutzlast bis [kg] 1.800; - ABS; für Fahrzeuge mit Trommelbremse an der Hinterachse	2	83.6401-0159.3	330746	L= 160
			➔	→ 03/06; Nutzlast ab [kg] 1.000 Nutzlast bis [kg] 1.800; + ABS; für Fahrzeuge mit Scheibenbremse an der Hinterachse	2	83.6401-0159.3	330746	L= 160
2.8 HDi 4x4	94	02/02→06/06	←	04/02→ 03/06	2	24.5112-0470.3	331460	L= 470
						24.5112-0477.3	331299	L= 477
			➔	04/02→ 03/06; - ABS; für Fahrzeuge mit Trommelbremse an der Hinterachse	1	24.5112-0361.3	330649	L= 360 + Halter
			➔	04/02→ 03/06; - ABS; für Fahrzeuge mit Trommelbremse an der Hinterachse	2	83.6401-0159.3	330746	L= 160
			➔	04/02→ 03/06; + ABS; für Fahrzeuge mit Scheibenbremse an der Hinterachse	2	83.6401-0159.3	330746	L= 160

	kw			 	! #		
CITROËN - JUMPER II Bus 04/06→							
 Bremssattel							
2.0 BlueHDi 110	81	07/15→09/19	←	Nutzlast bis [kg] 1.200; Nutzlast-Code: 12Q; 		24.3441-1705.5 241367	BRE - Halter
2.0 BlueHDi 130	96	07/15→09/19					
2.0 BlueHDi 160	120	07/15→09/19	←	Nutzlast [kg]: 1.600; nicht für erhöhte Nutzlast; Nutzlast-Code: 16Q / Nutzlast leicht; 		24.3521-1711.5 240755	BRE - Halter
2.2 BlueHDi 120	88	08/19→					
2.2 BlueHDi 140	103	08/19→					
2.2 BlueHDi 165	121	08/19→	←	Nutzlast [kg]: 1.400; Nutzlast-Code: 14Q; 		24.3521-1711.5 240755	BRE - Halter
			→	Nutzlast ab [kg] 1.200 Nutzlast bis [kg] 1.600; Nutzlast-Code: 12Q / 14Q / 16Q; 		24.3481-1811.5 240758	BOS - Halter
			→	Nutzlast ab [kg] 1.200 Nutzlast bis [kg] 1.600; Nutzlast-Code: 12Q / 14Q / 16Q; 		24.3481-1812.5 240759	BOS - Halter
			→	Nutzlast [kg]: 2.000; Nutzlast-Code: 20Q; 		24.3521-1717.5 241517	- Halter
			→	Nutzlast [kg]: 2.000; Nutzlast-Code: 20Q; 		24.3521-1718.5 241518	- Halter
2.2 HDi 100	74	04/06→	←	Nutzlast bis [kg] 1.200; Nutzlast-Code: 12Q; 		24.3441-1705.5 241367	BRE - Halter
2.2 HDi 120	88	04/06→					
3.0 HDi 155	115	07/10→	←	Nutzlast [kg]: 1.400; nicht für Facelift; Nutzlast-Code: 14Q; 		24.3441-1705.5 241367	BRE - Halter
3.0 HDi 160	116	09/06→	←	→ 02/11; Nutzlast ab [kg] 1.200 Nutzlast bis [kg] 1.400; Nutzlast-Code: 12Q / 14Q; 		24.3441-1706.5 241368	BRE - Halter
			←	Nutzlast [kg]: 1.400; für Facelift; Nutzlast-Code: 14Q; 		24.3521-1711.5 240755	BRE - Halter
			←	Nutzlast [kg]: 1.600; nicht für erhöhte Nutzlast; Nutzlast-Code: 16Q / Nutzlast leicht; 		24.3521-1711.5 240755	BRE - Halter
			←	→ 02/11; Nutzlast [kg]: 1.600; nicht für erhöhte Nutzlast; Nutzlast-Code: 16Q / Nutzlast leicht; 		24.3521-1712.5 240756	BRE - Halter
			←	Nutzlast [kg]: 1.600; für erhöhte Nutzlast; nicht für Facelift; Nutzlast-Code: 16Q / Nutzlast schwer; 		24.3521-1713.5 240762	BRE - Halter
			←	→ 02/11; Nutzlast [kg]: 1.600; für erhöhte Nutzlast; Nutzlast-Code: 16Q / Nutzlast schwer; 		24.3521-1714.5 240763	BRE - Halter
			→	Nutzlast ab [kg] 1.200 Nutzlast bis [kg] 1.600; Nutzlast-Code: 12Q / 14Q / 16Q; für Facelift; 		24.3481-1811.5 240758	BOS - Halter
			→	nicht für Facelift; 		24.3481-1811.5 240758	BOS - Halter
			→	nicht für Facelift; 		24.3481-1812.5 240759	BOS - Halter
			→	Nutzlast ab [kg] 1.200 Nutzlast bis [kg] 1.600; Nutzlast-Code: 12Q / 14Q / 16Q; für Facelift; 		24.3481-1812.5 240759	BOS - Halter
			→	Nutzlast [kg]: 2.000; für Facelift; Nutzlast-Code: 20Q; 		24.3521-1717.5 241517	- Halter
			→	Nutzlast [kg]: 2.000; für Facelift; Nutzlast-Code: 20Q; 		24.3521-1718.5 241518	- Halter
2.2 HDi 110	81	07/11→	←	Nutzlast [kg]: 1.400; nicht für Facelift; Nutzlast-Code: 14Q; 		24.3441-1705.5 241367	BRE - Halter
2.2 HDi 130	96	07/11→					
2.2 HDi 150	110	07/11→	←	Nutzlast bis [kg] 1.200; Nutzlast-Code: 12Q; 		24.3441-1705.5 241367	BRE - Halter
3.0 HDi 180	130	07/11→	←	Nutzlast [kg]: 1.600; nicht für erhöhte Nutzlast; Nutzlast-Code: 16Q / Nutzlast leicht; 		24.3521-1711.5 240755	BRE - Halter
			←	Nutzlast [kg]: 1.400; für Facelift; Nutzlast-Code: 14Q; 		24.3521-1711.5 240755	BRE - Halter
			←	Nutzlast [kg]: 1.600; für erhöhte Nutzlast; nicht für Facelift; Nutzlast-Code: 16Q / Nutzlast schwer; 		24.3521-1713.5 240762	BRE - Halter
			→	Nutzlast ab [kg] 1.200 Nutzlast bis [kg] 1.600; Nutzlast-Code: 12Q / 14Q / 16Q; für Facelift; 		24.3481-1811.5 240758	BOS - Halter
			→	nicht für Facelift; 		24.3481-1811.5 240758	BOS - Halter
			→	nicht für Facelift; 		24.3481-1812.5 240759	BOS - Halter
			→	Nutzlast ab [kg] 1.200 Nutzlast bis [kg] 1.600; Nutzlast-Code: 12Q / 14Q / 16Q; für Facelift; 		24.3481-1812.5 240759	BOS - Halter
			→	Nutzlast [kg]: 2.000; für Facelift; Nutzlast-Code: 20Q;		24.3521-1717.5 241517	- Halter

CITROËN - JUMPER II Bus 04/06→

Bremssattel

2.2 HDi 110	81	07/11→	➔	Nutzlast [kg]: 2.000; für Facelift; Nutzlast-Code: 20Q;	24.3521-1718.5	241518	- Halter
2.2 HDi 130	96	07/11→					
2.2 HDi 150	110	07/11→					
3.0 HDi 180	130	07/11→					













































Bremsschlauch

2.0 BlueHDi 110	81	07/15→09/19	←		2	24.5112-0492.3	331217	L= 492
2.0 BlueHDi 130	96	07/15→09/19						
2.0 BlueHDi 160	120	07/15→09/19	➔	für Fahrzeuge ohne Spurverbreiterung	2	24.5112-0417.3	331298	L= 417
2.2 BlueHDi 120	88	08/19→						
2.2 BlueHDi 140	103	08/19→	➔	für Fahrzeuge mit Spurverbreiterung	2	83.7101-9489.3	330906	L= 488,5
2.2 BlueHDi 165	121	08/19→						
2.2 HDi 100	74	04/06→						
2.2 HDi 110	81	07/11→						
2.2 HDi 120	88	04/06→						
2.2 HDi 130	96	07/11→						
2.2 HDi 150	110	07/11→						
3.0 HDi 155	115	07/10→						
3.0 HDi 160	116	09/06→						
3.0 HDi 180	130	07/11→						













CITROËN - JUMPER II Kasten 04/06→













Bremssattel

2.0 BlueHDi 110	81	11/15→09/19	←	Nutzlast bis [kg] 1.200; Nutzlast-Code: 12Q;	24.3441-1705.5	241367	BRE - Halter
2.0 BlueHDi 130	96	11/15→09/19					
2.0 BlueHDi 130 4x4	96	11/15→09/19	←	Nutzlast [kg]: 1.600; nicht für erhöhte Nutzlast; Nutzlast-Code: 16Q / Nutzlast leicht;	24.3521-1711.5	240755	BRE - Halter
2.0 BlueHDi 160	120	11/15→09/19					
2.0 BlueHDi 160 4x4	120	11/15→09/19					
2.2 BlueHDi 120	88	08/19→	←	Nutzlast [kg]: 1.400; Nutzlast-Code: 14Q;	24.3521-1711.5	240755	BRE - Halter
2.2 BlueHDi 140	103	08/19→					
2.2 BlueHDi 165	121	08/19→					
e-Jumper	100	07/21→	➔	Nutzlast ab [kg] 1.200 Nutzlast bis [kg] 1.600; Nutzlast-Code: 12Q / 14Q / 16Q;	24.3481-1811.5	240758	BOS - Halter
			➔	Nutzlast ab [kg] 1.200 Nutzlast bis [kg] 1.600; Nutzlast-Code: 12Q / 14Q / 16Q;	24.3481-1812.5	240759	BOS - Halter
			➔	Nutzlast [kg]: 2.000; Nutzlast-Code: 20Q;	24.3521-1717.5	241517	- Halter
			➔	Nutzlast [kg]: 2.000; Nutzlast-Code: 20Q;	24.3521-1718.5	241518	- Halter
2.2 HDi 100	74	04/06→12/12	←	→ 02/11; Nutzlast ab [kg] 1.200 Nutzlast bis [kg] 1.400; Nutzlast-Code: 12Q / 14Q;	24.3441-1705.5	241367	BRE - Halter
			←	03/11→; Nutzlast ab [kg] 1.200 Nutzlast bis [kg] 1.400; Nutzlast-Code: 12Q / 14Q;	24.3441-1705.5	241367	BRE - Halter
			←	→ 02/11; Nutzlast ab [kg] 1.200 Nutzlast bis [kg] 1.400; Nutzlast-Code: 12Q / 14Q;	24.3441-1706.5	241368	BRE - Halter
			←	03/11→; Nutzlast [kg]: 1.600; nicht für erhöhte Nutzlast; Nutzlast-Code: 16Q / Nutzlast leicht;	24.3521-1711.5	240755	BRE - Halter
			←	→ 02/11; Nutzlast [kg]: 1.600; nicht für erhöhte Nutzlast; Nutzlast-Code: 16Q / Nutzlast leicht;	24.3521-1711.5	240755	BRE - Halter
			←	→ 02/11; Nutzlast [kg]: 1.600; nicht für erhöhte Nutzlast; Nutzlast-Code: 16Q / Nutzlast leicht;	24.3521-1712.5	240756	BRE - Halter
			←	Nutzlast [kg]: 1.600; für erhöhte Nutzlast; Nutzlast-Code: 16Q / Nutzlast schwer;	24.3521-1713.5	240762	BRE - Halter
			←	→ 02/11; Nutzlast [kg]: 1.600; für erhöhte Nutzlast; Nutzlast-Code: 16Q / Nutzlast schwer;	24.3521-1714.5	240763	BRE - Halter
			➔	Nutzlast ab [kg] 1.200 Nutzlast bis [kg] 1.600; Nutzlast-Code: 12Q / 14Q / 16Q; für Facelift;	24.3481-1811.5	240758	BOS - Halter
			➔	nicht für Facelift;	24.3481-1811.5	240758	BOS - Halter
			➔	für Facelift;	24.3481-1812.5	240759	BOS - Halter
			➔	nicht für Facelift;	24.3481-1812.5	240759	BOS - Halter
2.2 HDi 110	81	07/11→	←	Nutzlast [kg]: 1.400; nicht für Facelift; Nutzlast-Code: 14Q;	24.3441-1705.5	241367	BRE - Halter
2.2 HDi 130	96	07/11→					
2.2 HDi 130 4x4	96	01/12→05/16	←	Nutzlast bis [kg] 1.200; Nutzlast-Code: 12Q;	24.3441-1705.5	241367	BRE - Halter
2.2 HDi 150	110	07/11→					
3.0 HDi 180	130	07/11→					











	kw			 	! #		
CITROËN - JUMPER II Pritsche/Fahrgestell 04/06→							
 Bremssattel							
2.0 BlueHDi 110	81	11/15→09/19	←	Nutzlast bis [kg] 1.200; Nutzlast-Code: 12Q; 		24.3441-1705.5 241367	BRE - Halter
2.0 BlueHDi 130	96	11/15→09/19	←	Nutzlast [kg]: 1.600; nicht für erhöhte Nutzlast; Nutzlast-Code: 16Q / Nutzlast leicht; 		24.3521-1711.5 240755	BRE - Halter
2.0 BlueHDi 130 4x4	96	11/15→09/19	←	Nutzlast [kg]: 1.600; nicht für erhöhte Nutzlast; Nutzlast-Code: 16Q / Nutzlast leicht; 		24.3521-1711.5 240755	BRE - Halter
2.0 BlueHDi 160	120	11/15→09/19	←	Nutzlast [kg]: 1.400; Nutzlast-Code: 14Q; 		24.3521-1711.5 240755	BRE - Halter
2.0 BlueHDi 160 4x4	120	11/15→09/19	←	Nutzlast [kg]: 1.400; Nutzlast-Code: 14Q; 		24.3521-1711.5 240755	BRE - Halter
2.2 BlueHDi 120	88	08/19→	→	Nutzlast ab [kg] 1.200 Nutzlast bis [kg] 1.600; Nutzlast-Code: 12Q / 14Q / 16Q; 		24.3481-1811.5 240758	BOS - Halter
2.2 BlueHDi 140	103	08/19→	→	Nutzlast ab [kg] 1.200 Nutzlast bis [kg] 1.600; Nutzlast-Code: 12Q / 14Q / 16Q; 		24.3481-1812.5 240759	BOS - Halter
2.2 BlueHDi 165	121	08/19→	→	Nutzlast [kg]: 2.000; Nutzlast-Code: 20Q; 		24.3521-1717.5 241517	- Halter
e-Jumper	100	03/22→	→	Nutzlast [kg]: 2.000; Nutzlast-Code: 20Q; 		24.3521-1718.5 241518	- Halter
2.2 HDi 100	74	04/06→	←	Nutzlast bis [kg] 1.200; Nutzlast-Code: 12Q; 		24.3441-1705.5 241367	BRE - Halter
2.2 HDi 120	88	04/06→	←	Nutzlast bis [kg] 1.200; Nutzlast-Code: 12Q; 		24.3441-1705.5 241367	BRE - Halter
3.0 HDi 145	107	07/10→12/13	←	Nutzlast [kg]: 1.400; nicht für Facelift; Nutzlast-Code: 14Q; 		24.3441-1705.5 241367	BRE - Halter
3.0 HDi 160	116	09/06→12/15	←	Nutzlast [kg]: 1.400; für Facelift; Nutzlast-Code: 14Q; 		24.3441-1706.5 241368	BRE - Halter
			→	02/11; Nutzlast ab [kg] 1.200 Nutzlast bis [kg] 1.400; Nutzlast-Code: 12Q / 14Q; 		24.3441-1706.5 241368	BRE - Halter
			←	Nutzlast [kg]: 1.600; nicht für erhöhte Nutzlast; Nutzlast-Code: 16Q / Nutzlast leicht; 		24.3521-1711.5 240755	BRE - Halter
			←	Nutzlast [kg]: 1.400; für Facelift; Nutzlast-Code: 14Q; 		24.3521-1711.5 240755	BRE - Halter
			←	Nutzlast [kg]: 1.600; nicht für erhöhte Nutzlast; Nutzlast-Code: 16Q / Nutzlast leicht; 		24.3521-1711.5 240755	BRE - Halter
			←	→ 02/11; Nutzlast [kg]: 1.600; nicht für erhöhte Nutzlast; Nutzlast-Code: 16Q / Nutzlast leicht; 		24.3521-1712.5 240756	BRE - Halter
			←	Nutzlast [kg]: 1.600; für erhöhte Nutzlast; nicht für Facelift; Nutzlast-Code: 16Q / Nutzlast schwer; 		24.3521-1713.5 240762	BRE - Halter
			←	→ 02/11; Nutzlast [kg]: 1.600; für erhöhte Nutzlast; Nutzlast-Code: 16Q / Nutzlast schwer; 		24.3521-1714.5 240763	BRE - Halter
			→	Nutzlast ab [kg] 1.200 Nutzlast bis [kg] 1.600; Nutzlast-Code: 12Q / 14Q / 16Q; für Facelift; 		24.3481-1811.5 240758	BOS - Halter
			→	nicht für Facelift; 		24.3481-1811.5 240758	BOS - Halter
			→	nicht für Facelift; 		24.3481-1812.5 240759	BOS - Halter
			→	Nutzlast ab [kg] 1.200 Nutzlast bis [kg] 1.600; Nutzlast-Code: 12Q / 14Q / 16Q; für Facelift; 		24.3481-1812.5 240759	BOS - Halter
			→	Nutzlast [kg]: 2.000; für Facelift; Nutzlast-Code: 20Q; 		24.3521-1717.5 241517	- Halter
			→	Nutzlast [kg]: 2.000; für Facelift; Nutzlast-Code: 20Q; 		24.3521-1718.5 241518	- Halter
2.2 HDi 110	81	07/11→	←	Nutzlast [kg]: 1.400; nicht für Facelift; Nutzlast-Code: 14Q; 		24.3441-1705.5 241367	BRE - Halter
2.2 HDi 130	96	07/11→	←	Nutzlast bis [kg] 1.200; Nutzlast-Code: 12Q; 		24.3441-1705.5 241367	BRE - Halter
2.2 HDi 150	110	07/11→	←	Nutzlast bis [kg] 1.200; Nutzlast-Code: 12Q; 		24.3441-1705.5 241367	BRE - Halter
3.0 HDi 180	130	07/11→	←	Nutzlast [kg]: 1.600; nicht für erhöhte Nutzlast; Nutzlast-Code: 16Q / Nutzlast leicht; 		24.3521-1711.5 240755	BRE - Halter
			←	Nutzlast [kg]: 1.400; für Facelift; Nutzlast-Code: 14Q; 		24.3521-1711.5 240755	BRE - Halter
			←	Nutzlast [kg]: 1.600; für erhöhte Nutzlast; nicht für Facelift; Nutzlast-Code: 16Q / Nutzlast schwer; 		24.3521-1713.5 240762	BRE - Halter
			→	Nutzlast ab [kg] 1.200 Nutzlast bis [kg] 1.600; Nutzlast-Code: 12Q / 14Q / 16Q; für Facelift; 		24.3481-1811.5 240758	BOS - Halter
			→	nicht für Facelift; 		24.3481-1811.5 240758	BOS - Halter
			→	nicht für Facelift; 		24.3481-1812.5 240759	BOS - Halter
			→	Nutzlast ab [kg] 1.200 Nutzlast bis [kg] 1.600; Nutzlast-Code: 12Q / 14Q / 16Q; für Facelift; 		24.3481-1812.5 240759	BOS - Halter
			→	Nutzlast [kg]: 2.000; für Facelift; Nutzlast-Code: 20Q; 		24.3521-1717.5 241517	- Halter























	kw					! #		
CITROËN - JUMPER II Pritsche/Fahrgestell 04/06→								
 Bremssattel								
2.2 HDi 110	81	07/11→	➔	Nutzlast [kg]: 2.000; für Facelift; Nutzlast-Code: 20Q; ☐		24.3521-1718.5	241518	- Halter
2.2 HDi 130	96	07/11→						
2.2 HDi 150	110	07/11→						
3.0 HDi 180	130	07/11→						
 Bremsschlauch								
2.0 BlueHDi 110	81	11/15→09/19	←			2	24.5112-0492.3	331217 L= 492
2.0 BlueHDi 130	96	11/15→09/19						
2.0 BlueHDi 130 4x4	96	11/15→09/19	➔	für Fahrzeuge ohne Spurverbreiterung		2	24.5112-0417.3	331298 L= 417
2.0 BlueHDi 160	120	11/15→09/19						
2.0 BlueHDi 160 4x4	120	11/15→09/19	➔	für Fahrzeuge mit Spurverbreiterung		2	83.7101-9489.3	330906 L= 488,5
2.2 BlueHDi 120	88	08/19→						
2.2 BlueHDi 140	103	08/19→						
2.2 BlueHDi 165	121	08/19→						
2.2 HDi 100	74	04/06→						
2.2 HDi 110	81	07/11→						
2.2 HDi 120	88	04/06→						
2.2 HDi 130	96	07/11→						
2.2 HDi 150	110	07/11→						
3.0 HDi 145	107	07/10→12/13						
3.0 HDi 160	116	09/06→12/15						
3.0 HDi 180	130	07/11→						
e-Jumper	100	03/22→						
CITROËN - JUMPY I (U6U_) 06/94→12/06								
 Bremssattel								
1.6	58	10/95→08/00	←	→Orga 09792; ☐		2	24.3571-1709.5	240153 TRW - Halter
1.9 TD	66 - 68	10/95→11/03	←	→Orga 09792; ☐		2	24.3571-1710.5	240154 TRW - Halter
2.0	100	04/00→12/06	←	Orga 09793→; ☐		2	24.3601-1711.5	240938 TRW - Halter
2.0 HDi 110	80	03/00→10/06	←	Orga 09793→; ☐		2	24.3601-1712.5	240939 TRW - Halter
2.0 HDi 95	69	10/99→10/06	←	Orga 09793→; ☐		2	24.3601-1712.5	240939 TRW - Halter
2.0 i 16V	102	03/00→10/06	←	Orga 09793→; ☐		2	24.3601-1712.5	240939 TRW - Halter
1.9 D 70	51	04/98→11/03	←	→Orga 09155; ☐		2	24.3571-1709.5	240153 TRW - Halter
			←	→Orga 09155; ☐		2	24.3571-1710.5	240154 TRW - Halter
			←	Orga 09156→; ☐		2	24.3571-1711.5	240159 BDX - Halter
			←	Orga 09156→; ☐		2	24.3571-1712.5	240160 BDX - Halter
 Bremsschlauch								
1.6	58	10/95→08/00	←	Orga 09793→		2	24.5111-0462.3	330555 L= 460
1.9 TD	66 - 68	10/95→11/03	←	→Orga 09792		2	24.5118-0471.3	330528 L= 473
2.0	100	04/00→12/06	➔			2	24.5229-0251.3	330535 L= 250
2.0 HDi 110	80	03/00→10/06	➔			2	24.5229-0251.3	330535 L= 250
2.0 HDi 95	69	10/99→10/06	➔			2	24.5229-0251.3	330535 L= 250
2.0 i 16V	102	03/00→10/06	➔			2	24.5229-0251.3	330535 L= 250
1.9 D 70	51	04/98→11/03	←			2	24.5118-0471.3	330528 L= 473
			➔			2	24.5229-0251.3	330535 L= 250
CITROËN - JUMPY I Kasten (BS_, BT_, BY_, BZ_) 06/94→10/06								
 Bremssattel								
1.6 i	58	10/95→08/00	←	→Orga 09792; Nutzlast ab [kg] 800 Nutzlast bis [kg] 900; ☐		2	24.3571-1709.5	240153 TRW - Halter
2.0	100	04/00→10/06	←	→Orga 09792; Nutzlast ab [kg] 800 Nutzlast bis [kg] 900; ☐		2	24.3571-1710.5	240154 TRW - Halter
2.0 HDi 110	80	01/02→10/06	←	→Orga 09792; Nutzlast ab [kg] 800 Nutzlast bis [kg] 900; ☐		2	24.3601-1711.5	240938 TRW - Halter
2.0 HDi 95	69	10/99→10/06	←	→Orga 09792; Nutzlast ab [kg] 800 Nutzlast bis [kg] 900; ☐		2	24.3601-1712.5	240939 TRW - Halter
2.0 i 16V	102	03/00→10/06	←	→Orga 09792; Nutzlast ab [kg] 800 Nutzlast bis [kg] 900; ☐		2	24.3601-1712.5	240939 TRW - Halter
1.9 D 70	51	04/98→10/06	←	→Orga 09155; Nutzlast ab [kg] 800 Nutzlast bis [kg] 900; ☐		2	24.3571-1709.5	240153 TRW - Halter
1.9 DT	65	10/95→08/00	←	→Orga 09155; Nutzlast ab [kg] 800 Nutzlast bis [kg] 900; ☐		2	24.3571-1710.5	240154 TRW - Halter
1.9 TD	66	10/95→08/00	←	→Orga 09155; Nutzlast ab [kg] 800 Nutzlast bis [kg] 900; ☐		2	24.3571-1711.5	240159 BDX - Halter
			←	Orga 09156→; Nutzlast ab [kg] 800 Nutzlast bis [kg] 900; ☐		2	24.3571-1711.5	240159 BDX - Halter
			←	Orga 09156→; Nutzlast ab [kg] 800 Nutzlast bis [kg] 900; ☐		2	24.3571-1712.5	240160 BDX - Halter
2.0 HDi 110	80	10/01→10/06	←	01/02→; →Orga 09792; Nutzlast ab [kg] 800 Nutzlast bis [kg] 900; ☐		2	24.3571-1709.5	240153 TRW - Halter
			←	01/02→; →Orga 09792; Nutzlast ab [kg] 800 Nutzlast bis [kg] 900; ☐		2	24.3571-1710.5	240154 TRW - Halter
			←	Orga 09793→; Nutzlast ab [kg] 800 Nutzlast bis [kg] 900; ☐		2	24.3601-1711.5	240938 TRW - Halter











	kw					! #		
CITROËN - JUMPY I Kasten (BS_, BT_, BY_, BZ_) 06/94→10/06								
 Bremssattel								
2.0 HDi 110	80	10/01→10/06	←	Orga 09793→; Nutzlast ab [kg] 800 Nutzlast bis [kg] 900; ☐		24.3601-1712.5	240939	TRW - Halter
 Bremsschlauch								
1.6 i	58	10/95→08/00	←	Orga 09793→	2	24.5111-0462.3	330555	L= 460
2.0	100	04/00→10/06	←	→Orga 09792	2	24.5229-0251.3	330535	L= 250
2.0 HDi 110	80	01/02→10/06	←		2	24.5229-0251.3	330535	L= 250
2.0 HDi 95	69	10/99→10/06	→		2	24.5229-0251.3	330535	L= 250
2.0 i 16V	102	03/00→10/06	→		2	24.5229-0251.3	330535	L= 250
1.9 D 70	51	04/98→10/06	←		2	24.5229-0251.3	330535	L= 250
1.9 DT	65	10/95→08/00	→		2	24.5229-0251.3	330535	L= 250
1.9 TD	66	10/95→08/00	→		2	24.5229-0251.3	330535	L= 250
2.0 HDi 110	80	10/01→10/06	←	Orga 09793→	2	24.5111-0462.3	330555	L= 460
			←	01/02→; →Orga 09792	2	24.5229-0251.3	330535	L= 250
			→	01/02→	2	24.5229-0251.3	330535	L= 250
CITROËN - JUMPY I Pritsche/Fahrgestell (BU_, BV_, BW_, BX_) 10/99→10/06								
 Bremssattel								
1.9 TD	51	11/00→10/06	←	→Orga 09155; Nutzlast ab [kg] 800 Nutzlast bis [kg] 900; ☐		24.3571-1709.5	240153	TRW - Halter
			←	→Orga 09155; Nutzlast ab [kg] 800 Nutzlast bis [kg] 900; ☐		24.3571-1710.5	240154	TRW - Halter
			←	Orga 09156→; Nutzlast ab [kg] 800 Nutzlast bis [kg] 900; ☐		24.3571-1711.5	240159	BDX - Halter
			←	Orga 09156→; Nutzlast ab [kg] 800 Nutzlast bis [kg] 900; ☐		24.3571-1712.5	240160	BDX - Halter
1.9 TD	68	10/99→10/06	←	→Orga 09792; ☐		24.3571-1709.5	240153	TRW - Halter
2.0 HDi 95	69	10/99→10/06	←	→Orga 09792; ☐		24.3571-1710.5	240154	TRW - Halter
			←	Orga 09793→; ☐		24.3601-1711.5	240938	TRW - Halter
			←	Orga 09793→; ☐		24.3601-1712.5	240939	TRW - Halter
2.0	100	12/03→10/06	←	☐		24.3601-1711.5	240938	TRW - Halter
2.0 HDi 110	80	12/03→10/06	←	☐		24.3601-1711.5	240938	TRW - Halter
2.0 HDi 110 16V	80	12/03→10/06	←	☐		24.3601-1712.5	240939	TRW - Halter
 Bremsschlauch								
1.9 TD	51	11/00→10/06	←		2	24.5229-0251.3	330535	L= 250
			→		2	24.5229-0251.3	330535	L= 250
1.9 TD	68	10/99→10/06	←	Orga 09793→	2	24.5111-0462.3	330555	L= 460
2.0 HDi 95	69	10/99→10/06	←	→Orga 09792	2	24.5118-0471.3	330528	L= 473
			→		2	24.5229-0251.3	330535	L= 250
2.0	100	12/03→10/06	←		2	24.5111-0462.3	330555	L= 460
2.0 HDi 110	80	12/03→10/06	←		2	24.5111-0462.3	330555	L= 460
2.0 HDi 110 16V	80	12/03→10/06	→		2	24.5229-0251.3	330535	L= 250
CITROËN - JUMPY II (VF7) 01/07→03/16								
 Bremssattel								
1.6 HDi 90 16V	66	01/07→03/16	←	für Fahrzeuge mit Trommelbremse an der Hinterachse; ☐		24.3451-1725.5	240619	TRW - Halter
1.6 HDi 90 8V	66	01/07→03/16	←	für Fahrzeuge mit Trommelbremse an der Hinterachse; ☐		24.3451-1726.5	240620	TRW - Halter
			←	für Fahrzeuge mit Scheibenbremse an der Hinterachse; ☐		24.3481-1785.5	240595	TRW - Halter
			←	für Fahrzeuge mit Scheibenbremse an der Hinterachse; ☐		24.3481-1786.5	240596	TRW - Halter
			→	☐		24.3414-1715.5	240589	TRW - Halter
			→	☐		24.3414-1716.5	240590	TRW - Halter
2.0 HDi 120	88	01/07→03/16	←	☐		24.3481-1785.5	240595	TRW - Halter
2.0 HDi 125	94	07/11→03/16	←	☐		24.3481-1785.5	240595	TRW - Halter
2.0 HDi 140	100	01/07→03/16	←	☐		24.3481-1786.5	240596	TRW - Halter
2.0 HDi 165	120	07/10→03/16	→	☐		24.3414-1715.5	240589	TRW - Halter
2.0 HDi 95	72	07/11→03/16	→	☐		24.3414-1716.5	240590	TRW - Halter
2.0 i	103	01/07→03/16	←	☐		24.3481-1785.5	240595	TRW - Halter
			←	☐		24.3481-1786.5	240596	TRW - Halter
			→	für verlängerten Radstand; ☐		24.3414-1715.5	240589	TRW - Halter
			→	für verlängerten Radstand; ☐		24.3414-1716.5	240590	TRW - Halter
→								































































	kw			 	! #		
CITROËN - JUMPY II (VF7) 01/07→03/16							
 Bremsschlauch							
1.6 HDi 90 16V	66	01/07→03/16	←		2	24.5144-0455.3 331201	L= 455
1.6 HDi 90 8V	66	01/07→03/16	→	Orga 10934→; für verkürzten Radstand	2	24.5239-0240.3 331170	L= 240
2.0 HDi 120	88	01/07→03/16	→				
2.0 HDi 140	100	01/07→03/16	→	Orga 10934→; für verlängerten Radstand	2	24.5239-0355.3 331243	L= 355
2.0 i	103	01/07→03/16	→				
2.0 HDi 125	94	07/11→03/16	←		2	24.5144-0455.3 331201	L= 455
2.0 HDi 165	120	07/10→03/16	→	für verkürzten Radstand	2	24.5239-0240.3 331170	L= 240
2.0 HDi 95	72	07/11→03/16	→	für verlängerten Radstand	2	24.5239-0355.3 331243	L= 355
CITROËN - JUMPY II Kasten 01/07→03/16							
 Bremssattel							
1.6 HDi 90 16V	66	01/07→03/16	←	für Fahrzeuge mit Trommelbremse an der Hinterachse; <input type="checkbox"/>		24.3451-1725.5 240619	TRW - Halter
1.6 HDi 90 8V	66	01/07→03/16	←	für Fahrzeuge mit Trommelbremse an der Hinterachse; <input type="checkbox"/>		24.3451-1726.5 240620	TRW - Halter
			←	für Fahrzeuge mit Scheibenbremse an der Hinterachse; <input type="checkbox"/>		24.3481-1785.5 240595	TRW - Halter
			←	für Fahrzeuge mit Scheibenbremse an der Hinterachse; <input type="checkbox"/>		24.3481-1786.5 240596	TRW - Halter
			→	<input type="checkbox"/>		24.3414-1715.5 240589	TRW - Halter
			→	<input type="checkbox"/>		24.3414-1716.5 240590	TRW - Halter
2.0 HDi 120	88	01/07→03/16	←	<input type="checkbox"/>		24.3481-1785.5 240595	TRW - Halter
2.0 HDi 120 4x4	88	01/10→03/16	←	<input type="checkbox"/>		24.3481-1786.5 240596	TRW - Halter
2.0 HDi 125	94	07/11→03/16	←	<input type="checkbox"/>		24.3481-1786.5 240596	TRW - Halter
2.0 HDi 125 4x4	94	07/11→03/16	→	<input type="checkbox"/>		24.3414-1715.5 240589	TRW - Halter
2.0 HDi 140	100	01/07→03/16	→	<input type="checkbox"/>		24.3414-1716.5 240590	TRW - Halter
2.0 HDi 165	120	07/10→03/16	→	<input type="checkbox"/>		24.3414-1716.5 240590	TRW - Halter
2.0 HDi 95	72	07/11→03/16	→	<input type="checkbox"/>		24.3414-1716.5 240590	TRW - Halter
2.0 i	103	01/07→03/16	←	<input type="checkbox"/>		24.3481-1785.5 240595	TRW - Halter
			←	<input type="checkbox"/>		24.3481-1786.5 240596	TRW - Halter
			→	für verlängerten Radstand; <input type="checkbox"/>		24.3414-1715.5 240589	TRW - Halter
			→	für verlängerten Radstand; <input type="checkbox"/>		24.3414-1716.5 240590	TRW - Halter
Bremsschlauch							
1.6 HDi 90 16V	66	01/07→03/16	←		2	24.5144-0455.3 331201	L= 455
1.6 HDi 90 8V	66	01/07→03/16	→	Orga 10934→; für verkürzten Radstand	2	24.5239-0240.3 331170	L= 240
2.0 HDi 120	88	01/07→03/16	→				
2.0 HDi 140	100	01/07→03/16	→	Orga 10934→; für verlängerten Radstand	2	24.5239-0355.3 331243	L= 355
2.0 i	103	01/07→03/16	→				
2.0 HDi 120 4x4	88	01/10→03/16	←		2	24.5144-0455.3 331201	L= 455
2.0 HDi 125	94	07/11→03/16	→	für verkürzten Radstand	2	24.5239-0240.3 331170	L= 240
2.0 HDi 125 4x4	94	07/11→03/16	→	für verlängerten Radstand	2	24.5239-0355.3 331243	L= 355
2.0 HDi 165	120	07/10→03/16	→				
2.0 HDi 95	72	07/11→03/16	→				
CITROËN - JUMPY II Pritsche/Fahrgestell 11/06→							
 Bremssattel							
1.6 HDi 90 16V	66	06/07→03/16	←	für Fahrzeuge mit Trommelbremse an der Hinterachse; <input type="checkbox"/>		24.3451-1725.5 240619	TRW - Halter
1.6 HDi 90 8V	66	06/07→03/16	←	für Fahrzeuge mit Trommelbremse an der Hinterachse; <input type="checkbox"/>		24.3451-1726.5 240620	TRW - Halter
			←	für Fahrzeuge mit Scheibenbremse an der Hinterachse; <input type="checkbox"/>		24.3481-1785.5 240595	TRW - Halter
			←	für Fahrzeuge mit Scheibenbremse an der Hinterachse; <input type="checkbox"/>		24.3481-1786.5 240596	TRW - Halter
			→	<input type="checkbox"/>		24.3414-1715.5 240589	TRW - Halter
			→	<input type="checkbox"/>		24.3414-1716.5 240590	TRW - Halter
2.0 HDI	88 - 120	01/09→03/16	←	<input type="checkbox"/>		24.3481-1785.5 240595	TRW - Halter
2.0 HDi 100	72	07/11→03/16	←	<input type="checkbox"/>		24.3481-1786.5 240596	TRW - Halter
2.0 HDi 125	94	07/11→	→	<input type="checkbox"/>		24.3414-1715.5 240589	TRW - Halter
			→	<input type="checkbox"/>		24.3414-1716.5 240590	TRW - Halter
2.0 I	103	11/06→03/16	←	<input type="checkbox"/>		24.3481-1785.5 240595	TRW - Halter
			←	<input type="checkbox"/>		24.3481-1786.5 240596	TRW - Halter
			→	für verlängerten Radstand; <input type="checkbox"/>		24.3414-1715.5 240589	TRW - Halter
			→	für verlängerten Radstand; <input type="checkbox"/>		24.3414-1716.5 240590	TRW - Halter
→							

































































	kW			 	! #		
CITROËN - JUMPY II Pritsche/Fahrgestell 11/06→							
 Bremsschlauch							
1.6 HDi 90 16V	66	06/07→03/16	←		2	24.5144-0455.3 331201	L= 455
1.6 HDi 90 8V	66	06/07→03/16	→	Orga 10934→; für verkürzten Radstand	2	24.5239-0240.3 331170	L= 240
2.0 HDi	88	01/09→03/16	→	Orga 10934→; für verlängerten Radstand	2	24.5239-0355.3 331243	L= 355
2.0 I	103	11/06→03/16	→				
2.0 HDi	120	07/10→03/16	←		2	24.5144-0455.3 331201	L= 455
2.0 HDi 100	72	07/11→03/16	→	für verkürzten Radstand	2	24.5239-0240.3 331170	L= 240
2.0 HDi 125	94	07/11→	→	für verlängerten Radstand	2	24.5239-0355.3 331243	L= 355
CITROËN - NEMO Großraumlimousine 04/09→							
 Bremssattel							
1.3 HDi 75	55	10/10→	←	<input type="checkbox"/>		24.3541-1769.5 240601	BOS - Halter
1.3 HDi 80	59	10/15→	←	<input type="checkbox"/>		24.3541-1770.5 240602	BOS - Halter
1.4	54	04/09→	←	<input type="checkbox"/>			
1.4 HDi	50	04/09→	←	<input type="checkbox"/>			
 Bremsschlauch							
1.3 HDi 75	55	10/10→	←		2	24.5112-0402.3 331297	L= 402
1.3 HDi 80	59	10/15→	→		2	24.5228-0181.3 331279	L= 180
1.4	54	04/09→	→				
1.4 HDi	50	04/09→	→				
CITROËN - NEMO Kasten/Großraumlimousine (AA_) 02/08→							
 Bremssattel							
1.3 BlueHDi 80	59	02/16→	←	<input type="checkbox"/>		24.3541-1769.5 240601	BOS - Halter
1.3 HDi 75	55	10/10→	←	<input type="checkbox"/>		24.3541-1770.5 240602	BOS - Halter
1.4	54	02/08→	←	<input type="checkbox"/>			
1.4 HDi	50	02/08→	←	<input type="checkbox"/>			
 Bremsschlauch							
1.3 BlueHDi 80	59	02/16→	←		2	24.5112-0402.3 331297	L= 402
1.3 HDi 75	55	10/10→	→		2	24.5228-0181.3 331279	L= 180
1.4	54	02/08→	→				
1.4 HDi	50	02/08→	→				
CITROËN - SAXO (S0, S1) 02/96→04/04							
 Bremssattel							
1.4 VTS	55	05/96→06/03	←	<input type="checkbox"/>		24.3481-9833.5 240479	ATE - Halter
1.6	66 - 88	02/96→04/04	←	<input type="checkbox"/>		24.3481-9834.5 240480	ATE - Halter
VTR	65	05/96→06/03	←	<input type="checkbox"/>			
1.6 VTL	65	05/96→06/03	←	<input type="checkbox"/>			
1.6 VTS	72	09/00→09/03	←	<input type="checkbox"/>			
Electric	20	11/96→06/03	←	<input type="checkbox"/>			
1.6 VTS	87	06/96→09/03	←	<input type="checkbox"/>	07/96→;	24.3481-9833.5 240479	ATE - Halter
			←	<input type="checkbox"/>	07/96→;	24.3481-9834.5 240480	ATE - Halter
Feder, Bremssattel							
1.4 VTS	55	05/96→06/03	←		2	11.8116-0129.1 390591	ATE
1.6	66 - 88	02/96→04/04	←				
VTR	65	05/96→06/03	←				
1.6 VTL	65	05/96→06/03	←				
1.6 VTS	72	09/00→09/03	←				
Electric	20	11/96→06/03	←				
1.6 VTS	87	06/96→09/03	←		07/96→	11.8116-0129.1 390591	ATE
Führungshülzensatz, Bremssattel							
1.4 VTS	55	05/96→06/03	←			11.0101-5407.2 260011	ATE
1.6	66 - 88	02/96→04/04	←				
VTR	65	05/96→06/03	←				
1.6 VTL	65	05/96→06/03	←				
1.6 VTS	72	09/00→09/03	←				
Electric	20	11/96→06/03	←				
1.6 VTS	87	06/96→09/03	←		07/96→	11.0101-5407.2 260011	ATE
Führungsbolzen, Bremssattel							
1.4 VTS	55	05/96→06/03	←		2	11.8171-0008.1 990049	ATE
1.6	66 - 88	02/96→04/04	←				
VTR	65	05/96→06/03	←				
1.6 VTL	65	05/96→06/03	←				
→							











































	kW			 	! #		
CITROËN - SAXO (S0, S1) 02/96→04/04							
Führungsbolzen, Bremsattel							
1.6 VTS Electric	72 20	09/00→09/03 11/96→06/03			2	11.8171-0008.1 990049	ATE
1.6 VTS	87	06/96→09/03		07/96→	2	11.8171-0008.1 990049	ATE
Bremsschlauch							
1.0 X 1.1 BiFuel 1.1 X	37 44 40 - 44	05/98→06/03 07/00→06/03 05/96→09/03	←	Orga 08094→	2	24.5111-0290.3 330108	L= 290
			←	→Orga 08093; Felge Lochzahl: 4	2	24.5111-0301.3 330499	L= 300
			←	→Orga 08093; Felge Lochzahl: 3	2	24.5111-0330.3 330160	L= 330
SX	40 - 44	05/96→09/03	→		2	24.5229-0199.3 330534	L= 200
1.4 VTS 1.5 D	55 40 - 43	05/96→06/03 09/96→04/04	←	Orga 08094→	2	24.5111-0290.3 330108	L= 290
			←	→Orga 08093	2	24.5111-0301.3 330499	L= 300
1.6 VTR 1.6 VTL Electric	66 - 88 65 65 20	02/96→04/04 05/96→06/03 05/96→06/03 11/96→06/03	→		2	24.5229-0199.3 330534	L= 200
1.6 1.6 VTS	74 72	02/01→04/04 09/00→09/03	←		2	24.5111-0290.3 330108	L= 290
			→		2	24.5229-0199.3 330534	L= 200
1.6 VTS	87	06/96→09/03	←	Orga 08094→	2	24.5111-0290.3 330108	L= 290
			←	07/96→; →Orga 08093	2	24.5111-0301.3 330499	L= 300
			→	07/96→	2	24.5229-0199.3 330534	L= 200
CITROËN - SAXO Hatchback van (S3_) 10/97→06/03							
Bremsschlauch							
1.0	33 - 37	10/97→06/03	←	Orga 08094→	2	24.5111-0290.3 330108	L= 290
			←	→Orga 08093; Felge Lochzahl: 4	2	24.5111-0301.3 330499	L= 300
			←	→Orga 08093; Felge Lochzahl: 3	2	24.5111-0330.3 330160	L= 330
			→		2	24.5229-0199.3 330534	L= 200
1.5 D	42 - 43	08/99→06/03	←	Orga 08094→	2	24.5111-0290.3 330108	L= 290
			←	→Orga 08093	2	24.5111-0301.3 330499	L= 300
			→		2	24.5229-0199.3 330534	L= 200
CITROËN - XANTIA (X1_, X2_) 03/93→04/03							
Bremsschlauch							
1.6 i 1.8 i 1.8 i 16V 1.9 SD 1.9 Turbo D 2.0 i 2.0 i 16V 2.0 Turbo 2.1 Turbo D 12V 3.0 i 24V	65 66 81 55 66 89 97 108 80 140	03/93→03/01 04/97→04/03 06/95→12/01 02/96→04/03 05/93→04/03 03/93→04/03 06/95→04/03 06/95→04/03 06/95→02/99 01/97→04/03	←	→ 12/97	2	24.5111-0355.3 330757 24.5111-0375.3 331128	L= 360 L= 375
2.0 HDI 109 2.0 HDI 90	80 66	02/99→04/03 03/99→04/03	←	→ 09/01	2	24.5111-0355.3 330757 24.5111-0375.3 331128	L= 360 L= 375
CITROËN - XANTIA Break (X1_, X2_) 06/95→04/03							
Bremsschlauch							
1.8 i 1.8 i 16V 1.9 SD 1.9 Turbo D 2.0 i 2.0 i 16V 2.0 Turbo 2.1 Turbo D 12V	66 81 55 66 89 97 108 80	04/97→04/03 06/95→04/03 04/97→04/03 06/95→04/03 06/95→04/03 06/95→04/03 06/95→04/03 06/96→02/99	←	→ 12/97	2	24.5111-0355.3 330757 24.5111-0375.3 331128	L= 360 L= 375
2.0 HDI 109 2.0 HDI 90 3.0 V6	80 66 140	02/99→04/03 03/99→04/03 01/98→04/03	←	→ 09/01	2	24.5111-0355.3 330757 24.5111-0375.3 331128	L= 360 L= 375
CITROËN - XM (Y4) 05/94→10/00							
Bremsschlauch							
2.0 i 16V 2.0 Turbo 2.1 TD 12V 2.5 TD	97 108 80 95	05/94→10/00 05/94→10/00 05/94→10/00 05/94→10/00	←		2	24.5411-0550.3 330567	L= 550





























	kw			 	! #			
CITROËN - XM (Y4) 05/94→10/00								
 Bremsschlauch								
3.0 V6	123 - 140	05/94→10/00	←		2	24.5411-0550.3 330567	L= 550	
3.0 V6 24V	147	05/94→10/00						
CITROËN - XM Break (Y4) 05/94→10/00								
 Bremsschlauch								
2.0 i 16V	97	05/94→10/00	←		2	24.5411-0550.3 330567	L= 550	
2.0 Turbo	108	05/94→10/00						
2.1 TD 12V	80	05/94→10/00						
2.5 TD	95	05/94→10/00						
3.0 V6	123 - 140	05/94→10/00						
CITROËN - XSARA (N1) 04/97→12/05								
 Bremssattel								
1.4 HDi	50	01/03→03/05	←	☐		24.3541-1771.5 240239	BOS - Halter	
1.6 16V	80	09/00→03/05	←	☐		24.3541-1772.5 240240	BOS - Halter	
1.4 i	55	04/97→03/05	←	→ 08/00; - ABS; ☐		24.3481-1741.5 240245	BOS - Halter	
			←	→ 08/00; - ABS; ☐		24.3481-1742.5 240246	BOS - Halter	
			←	→ 08/00; + ABS; ☐		24.3481-9833.5 240479	ATE - Halter	
			←	→ 08/00; + ABS; ☐		24.3481-9834.5 240480	ATE - Halter	
			←	09/00→; ☐		24.3541-1771.5 240239	BOS - Halter	
			←	09/00→; ☐		24.3541-1772.5 240240	BOS - Halter	
1.4 LPG	55	05/98→08/00	←	- ABS; ☐		24.3481-1741.5 240245	BOS - Halter	
			←	- ABS; ☐		24.3481-1742.5 240246	BOS - Halter	
			←	+ ABS; ☐		24.3481-9833.5 240479	ATE - Halter	
			←	+ ABS; ☐		24.3481-9834.5 240480	ATE - Halter	
1.5 D	42	04/97→09/00	←	→ 08/00; - ABS; ☐		24.3481-1741.5 240245	BOS - Halter	
			←	→ 08/00; - ABS; ☐		24.3481-1742.5 240246	BOS - Halter	
			←	→ 08/00; + ABS; ☐		24.3481-9833.5 240479	ATE - Halter	
			←	→ 08/00; + ABS; ☐		24.3481-9834.5 240480	ATE - Halter	
1.6 i 1.8 D 1.8 i 1.9 D 1.9 SD 1.9 TD	65 43 66 50 55 66	04/97→09/00 04/97→09/00 04/97→09/00 04/97→09/00 01/98→09/00 04/97→09/00	←	→ 08/00; ☐		24.3481-9833.5 240479	ATE - Halter	
			←	→ 08/00; ☐		24.3481-9834.5 240480	ATE - Halter	
			←					
			←					
1.8 BiFuel	82	07/97→08/00	←	☐		24.3541-1757.5 240934	TRW - Halter	
			←	☐		24.3541-1767.5 240237	BOS - Halter	
			←	☐		24.3541-1758.5 240935	TRW - Halter	
1.8 i 16V 2.0 16V	81 97	04/97→09/00 07/98→09/00	←	→ 08/00; ☐		24.3541-1757.5 240934	TRW - Halter	
			←	→ 08/00; ☐		24.3541-1767.5 240237	BOS - Halter	
			←	→ 08/00; ☐		24.3541-1758.5 240935	TRW - Halter	
1.8 i Aut.	74	04/97→09/00	←	→ 08/00; ☐		24.3541-1768.5 240238	- Halter	
			←	→ 08/00; ☐		24.3481-9833.5 240479	ATE - Halter	
			←	→ 08/00; ☐		24.3481-9834.5 240480	ATE - Halter	
1.8 VTS	85	08/98→10/04	←	☐		24.3541-1757.5 240934	TRW - Halter	
			←	☐		24.3541-1758.5 240935	TRW - Halter	
			←	☐		24.3541-1768.5 240238	- Halter	
1.9 D	51	07/98→03/05	←	→ 08/00; ☐		24.3481-9833.5 240479	ATE - Halter	
			←	→ 08/00; ☐		24.3481-9834.5 240480	ATE - Halter	
			←	09/00→; ☐		24.3541-1771.5 240239	BOS - Halter	
			←	09/00→; ☐		24.3541-1772.5 240240	BOS - Halter	
1.9 D	52	04/00→04/05	←	→ 08/00; ☐		24.3481-9833.5 240479	ATE - Halter	
			←	→ 08/00; ☐		24.3481-9834.5 240480	ATE - Halter	
			←	09/00→ 03/05; ☐		24.3541-1771.5 240239	BOS - Halter	
			←	09/00→ 03/05; ☐		24.3541-1772.5 240240	BOS - Halter	
→								









	kw			 	! #		
CITROËN - XSARA (N1) 04/97→12/05							
 Bremssattel							
2.0 16V 2.0 HDi 109	100 80	09/00→03/05 05/01→03/05	←	Orga 09185→; 		24.3541-1761.5 240233	- Halter
			←	Orga 09185→; 		24.3541-1762.5 240234	- Halter
2.0 HDi 90	66	02/99→03/05	←	→ 08/00; 		24.3541-1757.5 240934	TRW - Halter
						24.3541-1767.5 240237	BOS - Halter
			←	→ 08/00; 		24.3541-1758.5 240935	TRW - Halter
						24.3541-1768.5 240238	- Halter
			←	09/00→; 		24.3541-1771.5 240239	BOS - Halter
			←	09/00→; 		24.3541-1772.5 240240	BOS - Halter
Feder, Bremssattel							
1.4 i 1.5 D	55 42	04/97→03/05 04/97→09/00	←	→ 08/00; + ABS	2	11.8116-0129.1 390591	ATE
1.4 LPG	55	05/98→08/00	←	+ ABS	2	11.8116-0129.1 390591	ATE
1.6 i 1.8 D 1.8 i 1.8 i Aut. 1.9 D 1.9 SD 1.9 TD	65 43 66 74 50 - 52 55 66	04/97→09/00 04/97→09/00 04/97→09/00 04/97→09/00 04/97→04/05 04/97→09/00 01/98→09/00 04/97→09/00	←	→ 08/00	2	11.8116-0129.1 390591	ATE
Führungshülzensatz, Bremssattel							
1.4 i 1.5 D	55 42	04/97→03/05 04/97→09/00	←	→ 08/00; + ABS		11.0101-5407.2 260011	ATE
1.4 LPG	55	05/98→08/00	←	+ ABS		11.0101-5407.2 260011	ATE
1.6 i 1.8 D 1.8 i 1.8 i Aut. 1.9 D 1.9 SD 1.9 TD	65 43 66 74 50 - 52 55 66	04/97→09/00 04/97→09/00 04/97→09/00 04/97→09/00 04/97→04/05 04/97→09/00 01/98→09/00 04/97→09/00	←	→ 08/00		11.0101-5407.2 260011	ATE
Führungsbolzen, Bremssattel							
1.4 i 1.5 D	55 42	04/97→03/05 04/97→09/00		→ 08/00; + ABS	2	11.8171-0008.1 990049	ATE
1.4 LPG	55	05/98→08/00		+ ABS	2	11.8171-0008.1 990049	ATE
1.6 i 1.8 D 1.8 i 1.8 i Aut. 1.9 D 1.9 SD 1.9 TD	65 43 66 74 50 - 52 55 66	04/97→09/00 04/97→09/00 04/97→09/00 04/97→09/00 04/97→04/05 04/97→09/00 01/98→09/00 04/97→09/00		→ 08/00	2	11.8171-0008.1 990049	ATE
 Bremsschlauch							
1.4 HDi 1.8 BiFuel	50 82	01/03→03/05 07/97→08/00	←		2	24.5111-0460.3 330603	L= 460
			→			24.5228-0195.3 330469	L= 202
			→			24.5228-0245.3 330531	L= 245
1.4 i	55	04/97→03/05	←	→Orga 08091	2	24.5111-0438.3 330568	L= 445
			←	Orga 09471→	2	24.5111-0460.3 330603	L= 460
			←	08092→ 09470	2	24.5111-0460.3 330603	L= 460
			→	→ 08/00; + ABS; 		24.5228-0195.3 330469	L= 202
			→	→ 08/00; - ABS	2	24.5228-0195.3 330469	L= 202
			→	09/00→; 		24.5228-0195.3 330469	L= 202
			→	→ 08/00; + ABS; 		24.5228-0245.3 330531	L= 245
			→	09/00→; 		24.5228-0245.3 330531	L= 245
1.4 LPG	55	05/98→08/00	←	→Orga 08091	2	24.5111-0438.3 330568	L= 445
			←	Orga 09471→	2	24.5111-0460.3 330603	L= 460
			←	08092→ 09470	2	24.5111-0460.3 330603	L= 460
			→	- ABS	2	24.5228-0195.3 330469	L= 202
			→	+ ABS; 		24.5228-0195.3 330469	L= 202
			→	+ ABS; 		24.5228-0245.3 330531	L= 245
→							





































	kw			 	! #			
CITROËN - XSARA (N1) 04/97→12/05								
 Bremsschlauch								
1.5 D	42	04/97→09/00	←	→Orga 08091	2	24.5111-0438.3	330568	L= 445
			←	Orga 08092→; → 08/00	2	24.5111-0460.3	330603	L= 460
			→	→ 08/00; - ABS	2	24.5228-0195.3	330469	L= 202
			→	→ 08/00; + ABS; 		24.5228-0195.3	330469	L= 202
			→	→ 08/00; + ABS; 		24.5228-0245.3	330531	L= 245
1.6 16V	80	09/00→03/05	←	→Orga 09470	2	24.5111-0460.3	330603	L= 460
			→			24.5228-0195.3	330469	L= 202
			→			24.5228-0245.3	330531	L= 245
1.6 i 1.8 D 1.8 i 1.8 i Aut. 1.9 D 1.9 SD	65 43 66 74 50 55	04/97→09/00 04/97→09/00 04/97→09/00 04/97→09/00 04/97→09/00 01/98→09/00	←	→ 08/00	2	24.5111-0460.3	330603	L= 460
			→	→ 08/00; - ABS	2	24.5228-0195.3	330469	L= 202
			→	→ 08/00; + ABS; 		24.5228-0195.3	330469	L= 202
			→	→ 08/00; + ABS; 		24.5228-0245.3	330531	L= 245
			←	→ 08/00	2	24.5111-0460.3	330603	L= 460
1.8 i 16V 2.0 16V	81 97	04/97→09/00 07/98→09/00	→	→ 08/00; 		24.5228-0195.3	330469	L= 202
			→	→ 08/00; 		24.5228-0245.3	330531	L= 245
			←	→Orga 09470	2	24.5111-0460.3	330603	L= 460
1.9 D	51	07/98→03/05	←	Orga 09471→	2	24.5111-0460.3	330603	L= 460
			→	→ 08/00; + ABS; 		24.5228-0195.3	330469	L= 202
			→	→ 08/00; - ABS	2	24.5228-0195.3	330469	L= 202
			→	09/00→; 		24.5228-0195.3	330469	L= 202
			→	09/00→; 		24.5228-0245.3	330531	L= 245
			→	→ 08/00; + ABS; 		24.5228-0245.3	330531	L= 245
			←	→Orga 09470	2	24.5111-0460.3	330603	L= 460
1.9 D	52	04/00→04/05	←	Orga 09471→; → 03/05	2	24.5111-0460.3	330603	L= 460
			→	→ 08/00; + ABS; 		24.5228-0195.3	330469	L= 202
			→	→ 08/00; - ABS	2	24.5228-0195.3	330469	L= 202
			→	09/00→ 03/05; 		24.5228-0195.3	330469	L= 202
			→	09/00→ 03/05; 		24.5228-0245.3	330531	L= 245
			→	→ 08/00; + ABS; 		24.5228-0245.3	330531	L= 245
			←	07/97→ 08/00	2	24.5111-0460.3	330603	L= 460
1.9 TD	66	04/97→09/00	→	07/97→ 08/00; - ABS	2	24.5228-0195.3	330469	L= 202
			→	→ 08/00; + ABS; 		24.5228-0195.3	330469	L= 202
			→	→ 08/00; + ABS; 		24.5228-0245.3	330531	L= 245
			←	→Orga 09184; - ESP	2	24.5111-0460.3	330603	L= 460
2.0 16V 2.0 HDi 109	100 80	09/00→03/05 05/01→03/05	←	→Orga 09470; + ESP	2	24.5111-0460.3	330603	L= 460
			←	Orga 09471→; + ESP	2	24.5111-0460.3	330603	L= 460
			←	Orga 09185→; - ESP	2	24.5111-0460.3	330603	L= 460
			→			24.5228-0195.3	330469	L= 202
			→			24.5228-0245.3	330531	L= 245
			←	Orga 09471→	2	24.5111-0460.3	330603	L= 460
2.0 HDi 90	66	02/99→03/05	←	→Orga 09470	2	24.5111-0460.3	330603	L= 460
			→			24.5228-0195.3	330469	L= 202
			→			24.5228-0245.3	330531	L= 245
			←	→Orga 09471→	2	24.5111-0460.3	330603	L= 460
CITROËN - XSARA Break (N2) 10/97→03/10								
 Bremssattel								
1.4 HDi 1.6 16V	50 80	01/03→08/05 09/00→08/05	←			24.3541-1771.5	240239	BOS - Halter
			←			24.3541-1772.5	240240	BOS - Halter
1.4 i	55	10/97→08/05	←	→ 08/00; - ABS; 		24.3481-9833.5	240479	ATE - Halter
			←	→ 08/00; - ABS; 		24.3481-9834.5	240480	ATE - Halter
			←	→ 08/00; + ABS; 		24.3541-1757.5	240934	TRW - Halter
			←	→ 08/00; + ABS; 		24.3541-1767.5	240237	BOS - Halter
			←	→ 08/00; + ABS; 		24.3541-1758.5	240935	TRW - Halter
→								

	kw					! #			
CITROËN - XSARA Break (N2) 10/97→03/10									
 Bremssattel									
1.4 i	55	10/97→08/05		→ 08/00; + ABS; 	24.3541-1768.5	240238	- Halter		
				→ 09/00→; 	24.3541-1771.5	240239	BOS - Halter		
				→ 09/00→; 	24.3541-1772.5	240240	BOS - Halter		
1.5 D 1.6 i 1.8 D 1.9 D	42	10/97→09/00		→ 08/00; - ABS; 	24.3481-9833.5	240479	ATE - Halter		
				→ 08/00; - ABS; 	24.3481-9834.5	240480	ATE - Halter		
	50	10/97→09/00		→ 08/00; + ABS; 	24.3541-1757.5	240934	TRW - Halter		
				→ 08/00; + ABS; 	24.3541-1767.5	240237	BOS - Halter		
				→ 08/00; + ABS; 	24.3541-1758.5	240935	TRW - Halter		
				→ 08/00; + ABS; 	24.3541-1768.5	240238	- Halter		
1.8 i 1.8 i 16V 1.8 i Aut. 1.9 D 1.9 TD 2.0 16V	66	10/97→09/00		→ 08/00; 	24.3541-1757.5	240934	TRW - Halter		
				→ 08/00; 	24.3541-1767.5	240237	BOS - Halter		
	55	01/98→09/00		→ 08/00; 	24.3541-1758.5	240935	TRW - Halter		
				→ 08/00; 	24.3541-1768.5	240238	- Halter		
1.8 LPG	81	05/98→08/00			24.3541-1757.5	240934	TRW - Halter		
					24.3541-1767.5	240237	BOS - Halter		
					24.3541-1758.5	240935	TRW - Halter		
					24.3541-1768.5	240238	- Halter		
						24.3541-1757.5	240934	TRW - Halter	
						24.3541-1767.5	240237	BOS - Halter	
1.9 D	51	07/98→08/05		→ 08/00; - ABS; 	24.3481-9833.5	240479	ATE - Halter		
				→ 08/00; - ABS; 	24.3481-9834.5	240480	ATE - Halter		
				→ 08/00; 	24.3541-1757.5	240934	TRW - Halter		
				→ 08/00; 	24.3541-1767.5	240237	BOS - Halter		
				→ 08/00; 	24.3541-1758.5	240935	TRW - Halter		
				→ 08/00; 	24.3541-1768.5	240238	- Halter		
				→ 09/00→; 	24.3541-1771.5	240239	BOS - Halter		
2.0 16V 2.0 HDi 109	100	09/00→08/05		Orga 09185→; 	24.3541-1761.5	240233	- Halter		
				05/01→08/05	Orga 09185→; 	24.3541-1762.5	240234	- Halter	
2.0 HDi 90	66	02/99→08/05		→ 08/00; 	24.3541-1757.5	240934	TRW - Halter		
				→ 08/00; 	24.3541-1767.5	240237	BOS - Halter		
				→ 08/00; 	24.3541-1758.5	240935	TRW - Halter		
				→ 08/00; 	24.3541-1768.5	240238	- Halter		
				→ 09/00→; 	24.3541-1771.5	240239	BOS - Halter		
				→ 09/00→; 	24.3541-1772.5	240240	BOS - Halter		
Feder, Bremssattel									
1.4 i 1.5 D 1.6 i 1.8 D 1.9 D	55 42 65 43 50 - 51	10/97→08/05 10/97→09/00 10/97→09/00 10/97→09/00 10/97→08/05		→ 08/00; - ABS	2	11.8116-0129.1	390591	ATE	
Führungshülzensatz, Bremssattel									
1.4 i 1.5 D 1.6 i 1.8 D 1.9 D	55 42 65 43 50 - 51	10/97→08/05 10/97→09/00 10/97→09/00 10/97→09/00 10/97→08/05		→ 08/00; - ABS		11.0101-5407.2	260011	ATE	
Führungsbolzen, Bremssattel									
1.4 i 1.5 D 1.6 i 1.8 D 1.9 D	55 42 65 43 50 - 51	10/97→08/05 10/97→09/00 10/97→09/00 10/97→09/00 10/97→08/05		→ 08/00; - ABS	2	11.8171-0008.1	990049	ATE	
 Bremsschlauch									
1.4 HDi 1.8 LPG	50 81	01/03→08/05 05/98→08/00			2	24.5111-0460.3	330603	L= 460	
							24.5228-0195.3	330469	L= 202
							24.5228-0245.3	330531	L= 245
1.4 i	55	10/97→08/05		→Orga 08091	2	24.5111-0438.3	330568	L= 445	
				Orga 09471→	2	24.5111-0460.3	330603	L= 460	
→									

	kw			 	! #		
CITROËN - XSARA Break (N2) 10/97→03/10							
 Bremsschlauch							
1.4 i	55	10/97→08/05	←	08092→ 09470	2	24.5111-0460.3 330603	L= 460
			→	→ 08/00; + ABS; 		24.5228-0195.3 330469	L= 202
			→	→ 08/00; - ABS	2	24.5228-0195.3 330469	L= 202
			→	09/00→; 		24.5228-0195.3 330469	L= 202
			→	→ 08/00; + ABS; 		24.5228-0245.3 330531	L= 245
			→	09/00→; 		24.5228-0245.3 330531	L= 245
1.5 D	42	10/97→09/00	←	→ 08/00	2	24.5111-0460.3 330603	L= 460
1.6 i	65	10/97→09/00	→	→ 08/00; - ABS	2	24.5228-0195.3 330469	L= 202
1.8 D	43	10/97→09/00	→	→ 08/00; + ABS; 		24.5228-0195.3 330469	L= 202
1.8 i	66	10/97→09/00	→	→ 08/00; + ABS; 		24.5228-0195.3 330469	L= 202
1.8 i Aut.	74	10/97→09/00	→	→ 08/00; + ABS; 		24.5228-0245.3 330531	L= 245
1.9 D	50 - 55	10/97→09/00	→	→ 08/00; + ABS; 		24.5228-0245.3 330531	L= 245
1.9 TD	66	10/97→09/00					
1.6 16V 2.0 HDI 90	80	09/00→08/05	←	Orga 09471→	2	24.5111-0460.3 330603	L= 460
			←	→Orga 09470	2	24.5111-0460.3 330603	L= 460
			→			24.5228-0195.3 330469	L= 202
			→			24.5228-0245.3 330531	L= 245
1.8 i 16V 2.0 16V	81	10/97→09/00 07/98→09/00	←	→ 08/00	2	24.5111-0460.3 330603	L= 460
			→	→ 08/00; 		24.5228-0195.3 330469	L= 202
			→	→ 08/00; 		24.5228-0245.3 330531	L= 245
1.9 D	51	07/98→08/05	←	→Orga 09470	2	24.5111-0460.3 330603	L= 460
			←	Orga 09471→	2	24.5111-0460.3 330603	L= 460
			→	→ 08/00; + ABS; 		24.5228-0195.3 330469	L= 202
			→	→ 08/00; - ABS	2	24.5228-0195.3 330469	L= 202
			→	09/00→; 		24.5228-0195.3 330469	L= 202
			→	09/00→; 		24.5228-0245.3 330531	L= 245
			→	→ 08/00; + ABS; 		24.5228-0245.3 330531	L= 245
2.0 16V 2.0 HDi 109	100	09/00→08/05 05/01→08/05	←	→Orga 09470; - ESP	2	24.5111-0460.3 330603	L= 460
			←	→Orga 09184; + ESP	2	24.5111-0460.3 330603	L= 460
			←	Orga 09185→; + ESP	2	24.5111-0460.3 330603	L= 460
			←	Orga 09471→; - ESP	2	24.5111-0460.3 330603	L= 460
			→			24.5228-0195.3 330469	L= 202
			→			24.5228-0245.3 330531	L= 245
CITROËN - XSARA Coupe (N0) 01/98→04/05							
 Bremssattel							
1.4 HDi 1.6 16V	50	01/03→03/05	←			24.3541-1771.5 240239	BOS - Halter
			←			24.3541-1772.5 240240	BOS - Halter
1.4 i	55	03/98→03/05	←	→ 08/00; - ABS; 		24.3481-1741.5 240245	BOS - Halter
			←	→ 08/00; - ABS; 		24.3481-1742.5 240246	BOS - Halter
			←	→ 08/00; + ABS; 		24.3481-9833.5 240479	ATE - Halter
			←	→ 08/00; + ABS; 		24.3481-9834.5 240480	ATE - Halter
			←	09/00→; 		24.3541-1771.5 240239	BOS - Halter
			←	09/00→; 		24.3541-1772.5 240240	BOS - Halter
1.6 i	65	02/98→09/00	←	→ 08/00; 		24.3481-9833.5 240479	ATE - Halter
1.8 i	66	02/98→09/00	←	→ 08/00; 		24.3481-9834.5 240480	ATE - Halter
1.9 D	50	02/98→09/00	←	→ 08/00; 		24.3481-9834.5 240480	ATE - Halter
1.9 TD	66	02/98→09/00					
1.8 i	74	02/98→09/00	←	→ 08/00; 		24.3481-9833.5 240479	ATE - Halter
						24.3541-1757.5 240934	TRW - Halter
						24.3541-1767.5 240237	BOS - Halter
			←	→ 08/00; 		24.3481-9834.5 240480	ATE - Halter
					24.3541-1758.5 240935	TRW - Halter	
					24.3541-1768.5 240238	- Halter	
1.8 i 16V	81	02/98→09/00	←	→ 08/00; 		24.3541-1757.5 240934	TRW - Halter
						24.3541-1767.5 240237	BOS - Halter
			←	→ 08/00; 		24.3541-1758.5 240935	TRW - Halter
					24.3541-1768.5 240238	- Halter	
→							

	kw			 	! #			
CITROËN - XSARA Coupe (N0) 01/98→04/05								
 Bremssattel								
1.8 LPG	82	01/98→08/00	←	02/98→; 	2	24.3541-1757.5	240934	TRW - Halter
						24.3541-1767.5	240237	BOS - Halter
			←	02/98→; 		24.3541-1758.5	240935	TRW - Halter
						24.3541-1768.5	240238	- Halter
1.9 D	51	02/99→03/05	←	→ 08/00; 	2	24.3481-9833.5	240479	ATE - Halter
			←	→ 08/00; 		24.3481-9834.5	240480	ATE - Halter
			←	09/00→; 		24.3541-1771.5	240239	BOS - Halter
			←	09/00→; 		24.3541-1772.5	240240	BOS - Halter
1.9 D	55	02/98→05/99	←		2	24.3481-9833.5	240479	ATE - Halter
			←			24.3481-9834.5	240480	ATE - Halter
2.0 16V	100	09/00→03/05	←	Orga 09185→; 	2	24.3541-1761.5	240233	- Halter
2.0 HDi 109	80	05/01→03/05						
2.0 i 16V	120	02/98→03/05	←	Orga 09185→; 		24.3541-1762.5	240234	- Halter
2.0 HDI 90	66	02/99→03/05	←	→ 08/00; 	2	24.3541-1757.5	240934	TRW - Halter
						24.3541-1767.5	240237	BOS - Halter
			←	→ 08/00; 		24.3541-1758.5	240935	TRW - Halter
						24.3541-1768.5	240238	- Halter
			←	09/00→; 	2	24.3541-1771.5	240239	BOS - Halter
			←	09/00→; 		24.3541-1772.5	240240	BOS - Halter
Feder, Bremssattel								
1.4 i	55	03/98→03/05	←	→ 08/00; + ABS	2	11.8116-0129.1	390591	ATE
1.6 i	65	02/98→09/00	←	→ 08/00	2	11.8116-0129.1	390591	ATE
1.8 i	66 - 74	02/98→09/00						
1.9 D	50 - 51	02/98→03/05						
1.9 TD	66	02/98→09/00						
1.9 D	55	02/98→05/99	←		2	11.8116-0129.1	390591	ATE
Führungshülzensatz, Bremssattel								
1.4 i	55	03/98→03/05	←	→ 08/00; + ABS	2	11.0101-5407.2	260011	ATE
1.6 i	65	02/98→09/00	←	→ 08/00				
1.8 i	66 - 74	02/98→09/00						
1.9 D	50 - 51	02/98→03/05						
1.9 TD	66	02/98→09/00						
1.9 D	55	02/98→05/99	←					
Führungsbolzen, Bremssattel								
1.4 i	55	03/98→03/05		→ 08/00; + ABS	2	11.8171-0008.1	990049	ATE
1.6 i	65	02/98→09/00		→ 08/00				
1.8 i	66 - 74	02/98→09/00						
1.9 D	50 - 51	02/98→03/05						
1.9 TD	66	02/98→09/00						
1.9 D	55	02/98→05/99						
 Bremsschlauch								
1.4 HDi	50	01/03→03/05	←		2	24.5111-0460.3	330603	L= 460
			→			24.5228-0195.3	330469	L= 202
			→			24.5228-0245.3	330531	L= 245
1.4 i	55	03/98→03/05	←	→Orga 08091	2	24.5111-0438.3	330568	L= 445
			←	Orga 09471→		2	24.5111-0460.3	330603
			←	08092→ 09470	2	24.5111-0460.3	330603	L= 460
			→	→ 08/00; + ABS; 		24.5228-0195.3	330469	L= 202
			→	→ 08/00; - ABS	2	24.5228-0195.3	330469	L= 202
			→	09/00→; 		24.5228-0195.3	330469	L= 202
			→	→ 08/00; + ABS; 		24.5228-0245.3	330531	L= 245
			→	09/00→; 		24.5228-0245.3	330531	L= 245
1.6 16V	80	09/00→03/05	←	→Orga 09470	2	24.5111-0460.3	330603	L= 460
→								

	kw			 	! #		
CITROËN - XSARA Coupe (N0) 01/98→04/05							
 Bremsschlauch							
1.6 16V	80	09/00→03/05	➡	☐		24.5228-0195.3 330469	L= 202
			➡	☐		24.5228-0245.3 330531	L= 245
1.6 i	65	02/98→09/00	←	→ 08/00	2	24.5111-0460.3 330603	L= 460
			➡	→ 08/00; - ABS	2	24.5228-0195.3 330469	L= 202
			➡	→ 08/00; ☐		24.5228-0195.3 330469	L= 202
			➡	→ 08/00; ☐		24.5228-0245.3 330531	L= 245
1.8 i	66 - 74	02/98→09/00	←	→ 08/00	2	24.5111-0460.3 330603	L= 460
			➡	→ 08/00; - ABS	2	24.5228-0195.3 330469	L= 202
1.9 D	50	02/98→09/00	➡	→ 08/00; + ABS; ☐		24.5228-0195.3 330469	L= 202
			➡	→ 08/00; + ABS; ☐		24.5228-0245.3 330531	L= 245
1.9 TD	66	02/98→09/00	➡	→ 08/00; + ABS; ☐		24.5228-0195.3 330469	L= 202
			➡	→ 08/00; + ABS; ☐		24.5228-0245.3 330531	L= 245
1.8 i 16V	81	02/98→09/00	←	→ 08/00	2	24.5111-0460.3 330603	L= 460
			➡	→ 08/00; ☐		24.5228-0195.3 330469	L= 202
			➡	→ 08/00; ☐		24.5228-0245.3 330531	L= 245
1.8 LPG	82	01/98→08/00	←	02/98→	2	24.5111-0460.3 330603	L= 460
			➡	02/98→; ☐		24.5228-0195.3 330469	L= 202
			➡	02/98→; ☐		24.5228-0245.3 330531	L= 245
1.9 D	51	02/99→03/05	←	→Orga 09470	2	24.5111-0460.3 330603	L= 460
			←	Orga 09471→	2	24.5111-0460.3 330603	L= 460
			➡	→ 08/00; + ABS; ☐		24.5228-0195.3 330469	L= 202
			➡	→ 08/00; - ABS	2	24.5228-0195.3 330469	L= 202
			➡	09/00→; ☐		24.5228-0195.3 330469	L= 202
			➡	09/00→; ☐		24.5228-0245.3 330531	L= 245
			➡	→ 08/00; + ABS; ☐		24.5228-0245.3 330531	L= 245
1.9 D	55	02/98→05/99	←		2	24.5111-0460.3 330603	L= 460
			➡	- ABS	2	24.5228-0195.3 330469	L= 202
			➡	+ ABS; ☐		24.5228-0195.3 330469	L= 202
			➡	+ ABS; ☐		24.5228-0245.3 330531	L= 245
2.0 16V 2.0 HDi 109	100 80	09/00→03/05 05/01→03/05	←	→Orga 09470; - ESP	2	24.5111-0460.3 330603	L= 460
			←	→Orga 09184; + ESP	2	24.5111-0460.3 330603	L= 460
			←	Orga 09185→; + ESP	2	24.5111-0460.3 330603	L= 460
			←	Orga 09471→; - ESP	2	24.5111-0460.3 330603	L= 460
			➡	☐		24.5228-0195.3 330469	L= 202
			➡	☐		24.5228-0245.3 330531	L= 245
2.0 HDI 90	66	02/99→03/05	←	Orga 09471→	2	24.5111-0460.3 330603	L= 460
			←	→Orga 09470	2	24.5111-0460.3 330603	L= 460
			➡	☐		24.5228-0195.3 330469	L= 202
			➡	☐		24.5228-0245.3 330531	L= 245
2.0 i 16V	120	02/98→03/05	←	→Orga 09470; - ESP	2	24.5111-0460.3 330603	L= 460
			←	→Orga 09184; - ESP	2	24.5111-0460.3 330603	L= 460
			←	Orga 09185→; + ESP	2	24.5111-0460.3 330603	L= 460
			←	Orga 09471→; - ESP	2	24.5111-0460.3 330603	L= 460
			➡	☐		24.5228-0195.3 330469	L= 202
			➡	☐		24.5228-0245.3 330531	L= 245
CITROËN - XSARA Kasten/Kombi 05/98→08/05							
 Bremssattel							
1.4	55	09/00→03/05	←	+ ABS; ☐		24.3541-1757.5 240934	TRW - Halter
			←	+ ABS; ☐		24.3541-1758.5 240935	TRW - Halter
			←	☐		24.3541-1771.5 240239	BOS - Halter
			←	☐		24.3541-1772.5 240240	BOS - Halter
1.8 D	43	05/98→05/99	←	- ABS; ☐		24.3481-9833.5 240479	ATE - Halter
			←	- ABS; ☐		24.3481-9834.5 240480	ATE - Halter
			←	+ ABS; ☐		24.3541-1757.5 240934	TRW - Halter
→							

	kw					! #		
CITROËN - XSARA Kasten/Kombi 05/98→08/05								
 Bremssattel								
1.8 D	43	05/98→05/99	←	+ ABS; 			24.3541-1767.5 240237	BOS - Halter
			←	+ ABS; 			24.3541-1758.5 240935	TRW - Halter
1.9 D	51	06/99→08/05	←	→ 08/00; - ABS; 			24.3541-1768.5 240238	- Halter
			←	→ 08/00; - ABS; 			24.3481-9833.5 240479	ATE - Halter
			←	→ 08/00; 			24.3481-9834.5 240480	ATE - Halter
			←	→ 08/00; 			24.3541-1757.5 240934	TRW - Halter
			←	→ 08/00; 			24.3541-1767.5 240237	BOS - Halter
			←	→ 08/00; 			24.3541-1758.5 240935	TRW - Halter
			←	→ 08/00; 			24.3541-1768.5 240238	- Halter
2.0 HDi	66	09/00→03/05	←				24.3541-1771.5 240239	BOS - Halter
			←				24.3541-1772.5 240240	BOS - Halter
Feder, Bremssattel								
1.8 D	43	05/98→05/99	←	- ABS	2		11.8116-0129.1 390591	ATE
1.9 D	51	06/99→08/05	←	→ 08/00; - ABS	2		11.8116-0129.1 390591	ATE
Führungshülzensatz, Bremssattel								
1.8 D	43	05/98→05/99	←	- ABS			11.0101-5407.2 260011	ATE
1.9 D	51	06/99→08/05	←	→ 08/00; - ABS			11.0101-5407.2 260011	ATE
Führungsbolzen, Bremssattel								
1.8 D	43	05/98→05/99		- ABS	2		11.8171-0008.1 990049	ATE
1.9 D	51	06/99→08/05		→ 08/00; - ABS	2		11.8171-0008.1 990049	ATE
 Bremsschlauch								
1.4	55	09/00→03/05	←	→Orga 08091	2		24.5111-0438.3 330568	L= 445
			←	Orga 09471→	2		24.5111-0460.3 330603	L= 460
			←	08092→ 09470	2		24.5111-0460.3 330603	L= 460
			→				24.5228-0195.3 330469	L= 202
			→				24.5228-0245.3 330531	L= 245
1.8 D	43	05/98→05/99	←		2		24.5111-0460.3 330603	L= 460
			→	- ABS	2		24.5228-0195.3 330469	L= 202
			→	+ ABS; 			24.5228-0195.3 330469	L= 202
			→	+ ABS; 			24.5228-0245.3 330531	L= 245
1.9 D	51	06/99→08/05	←	→Orga 09470	2		24.5111-0460.3 330603	L= 460
			←	Orga 09471→	2		24.5111-0460.3 330603	L= 460
			→	→ 08/00; + ABS; 			24.5228-0195.3 330469	L= 202
			→	→ 08/00; - ABS	2		24.5228-0195.3 330469	L= 202
			→	09/00→; 			24.5228-0195.3 330469	L= 202
			→	09/00→; 			24.5228-0245.3 330531	L= 245
			→	→ 08/00; + ABS; 			24.5228-0245.3 330531	L= 245
2.0 HDi	66	09/00→03/05	←	Orga 09471→	2		24.5111-0460.3 330603	L= 460
			←	→Orga 09470	2		24.5111-0460.3 330603	L= 460
			→				24.5228-0195.3 330469	L= 202
			→				24.5228-0245.3 330531	L= 245
CITROËN - XSARA Kasten/Schrägheck (N3_) 05/98→03/05								
 Bremssattel								
1.4	55	05/98→10/04	←	→ 08/00; - ABS; 			24.3481-1741.5 240245	BOS - Halter
			←	→ 08/00; - ABS; 			24.3481-1742.5 240246	BOS - Halter
			←	→ 08/00; + ABS; 			24.3481-9833.5 240479	ATE - Halter
			←	→ 08/00; + ABS; 			24.3481-9834.5 240480	ATE - Halter
			←	09/00→; 			24.3541-1771.5 240239	BOS - Halter
			←	09/00→; 			24.3541-1772.5 240240	BOS - Halter
→								

CITROËN - XSARA Kasten/Schrägheck (N3_) 05/98→03/05

Bremssattel

1.4 LPG	55	06/99→08/00	← - ABS; <input type="checkbox"/>	24.3481-1741.5	240245	BOS - Halter
			← - ABS; <input type="checkbox"/>	24.3481-1742.5	240246	BOS - Halter
			← + ABS; <input type="checkbox"/>	24.3481-9833.5	240479	ATE - Halter
			← + ABS; <input type="checkbox"/>	24.3481-9834.5	240480	ATE - Halter
1.8 D 1.9 D	43 65	05/98→05/99 05/98→08/00	← <input type="checkbox"/>	24.3481-9833.5	240479	ATE - Halter
			← <input type="checkbox"/>	24.3481-9834.5	240480	ATE - Halter
1.9 D	51	06/99→03/05	← → 08/00; <input type="checkbox"/>	24.3481-9833.5	240479	ATE - Halter
			← → 08/00; <input type="checkbox"/>	24.3481-9834.5	240480	ATE - Halter
			← 09/00→; <input type="checkbox"/>	24.3541-1771.5	240239	BOS - Halter
			← 09/00→; <input type="checkbox"/>	24.3541-1772.5	240240	BOS - Halter
2.0 HDi	66	09/00→03/05	← <input type="checkbox"/>	24.3541-1757.5	240934	TRW - Halter
			← <input type="checkbox"/>	24.3541-1771.5	240239	BOS - Halter
			← <input type="checkbox"/>	24.3541-1758.5	240935	TRW - Halter
			← <input type="checkbox"/>	24.3541-1772.5	240240	BOS - Halter

Feder, Bremssattel

1.4	55	05/98→10/04	← → 08/00; + ABS	2	11.8116-0129.1	390591	ATE
1.4 LPG	55	06/99→08/00	← + ABS	2	11.8116-0129.1	390591	ATE
1.8 D 1.9 D	43 65	05/98→05/99 05/98→08/00	←	2	11.8116-0129.1	390591	ATE
1.9 D	51	06/99→03/05	← → 08/00	2	11.8116-0129.1	390591	ATE

Führungshülzensatz, Bremssattel

1.4	55	05/98→10/04	← → 08/00; + ABS		11.0101-5407.2	260011	ATE
1.4 LPG	55	06/99→08/00	← + ABS		11.0101-5407.2	260011	ATE
1.8 D 1.9 D	43 65	05/98→05/99 05/98→08/00	←		11.0101-5407.2	260011	ATE
1.9 D	51	06/99→03/05	← → 08/00		11.0101-5407.2	260011	ATE

























































Führungsbolzen, Bremssattel





















































1.4	55	05/98→10/04		→ 08/00; + ABS	2	11.8171-0008.1	990049	ATE
1.4 LPG	55	06/99→08/00		+ ABS	2	11.8171-0008.1	990049	ATE
1.8 D 1.9 D	43 65	05/98→05/99 05/98→08/00			2	11.8171-0008.1	990049	ATE
1.9 D	51	06/99→03/05		→ 08/00	2	11.8171-0008.1	990049	ATE

































Bremsschlauch















1.4	55	05/98→10/04	← →Orga 08091	2	24.5111-0438.3	330568	L= 445
			← Orga 09471→	2	24.5111-0460.3	330603	L= 460
			← 08092→ 09470	2	24.5111-0460.3	330603	L= 460
			→ → 08/00; + ABS; <input type="checkbox"/>		24.5228-0195.3	330469	L= 202
			→ → 08/00; - ABS	2	24.5228-0195.3	330469	L= 202
			→ 09/00→; <input type="checkbox"/>		24.5228-0195.3	330469	L= 202
			→ → 08/00; + ABS; <input type="checkbox"/>		24.5228-0245.3	330531	L= 245
			→ 09/00→; <input type="checkbox"/>		24.5228-0245.3	330531	L= 245
1.4 LPG	55	06/99→08/00	← →Orga 08091	2	24.5111-0438.3	330568	L= 445
			← Orga 09471→	2	24.5111-0460.3	330603	L= 460
			← 08092→ 09470	2	24.5111-0460.3	330603	L= 460
			→ - ABS	2	24.5228-0195.3	330469	L= 202
			→ + ABS; <input type="checkbox"/>		24.5228-0195.3	330469	L= 202
			→ + ABS; <input type="checkbox"/>		24.5228-0245.3	330531	L= 245
1.8 D 1.9 D	43 65	05/98→05/99 05/98→08/00	←	2	24.5111-0460.3	330603	L= 460
			→ - ABS	2	24.5228-0195.3	330469	L= 202
			→ + ABS; <input type="checkbox"/>		24.5228-0195.3	330469	L= 202
			→ + ABS; <input type="checkbox"/>		24.5228-0245.3	330531	L= 245
1.9 D	51	06/99→03/05	← →Orga 09470	2	24.5111-0460.3	330603	L= 460
			← Orga 09471→	2	24.5111-0460.3	330603	L= 460
			→ → 08/00; + ABS; <input type="checkbox"/>		24.5228-0195.3	330469	L= 202









→









	kw					! #		
CITROËN - XSARA Kasten/Schrägheck (N3_) 05/98→03/05								
 Bremsschlauch								
1.9 D	51	06/99→03/05	→	→ 08/00; - ABS	2	24.5228-0195.3	330469	L= 202
			→	09/00→; 		24.5228-0195.3	330469	L= 202
			→	09/00→; 		24.5228-0245.3	330531	L= 245
			→	→ 08/00; + ABS; 		24.5228-0245.3	330531	L= 245
2.0 HDi	66	09/00→03/05	←	Orga 09471→	2	24.5111-0460.3	330603	L= 460
			←	→Orga 09470	2	24.5111-0460.3	330603	L= 460
			→			24.5228-0195.3	330469	L= 202
			→			24.5228-0245.3	330531	L= 245
CITROËN - XSARA PICASSO (N68) 09/99→06/12								
 Bremssattel								
1.6	65	12/99→09/01	←	06/00→; →Orga 11340; 		24.3541-1757.5	240934	TRW - Halter
			←	06/00→; →Orga 11340; 		24.3541-1758.5	240935	TRW - Halter
			←	06/00→; + ESP; 		24.3541-1761.5	240233	- Halter
			←	06/00→; + ESP; 		24.3541-1762.5	240234	- Halter
			←	06/00→; - ESP; 		24.3541-1771.5	240239	BOS - Halter
			←	06/00→; - ESP; 		24.3541-1772.5	240240	BOS - Halter
1.6 1.6 Chrono	67 74	06/02→08/05 04/01→10/04	←	→Orga 11340; 		24.3541-1757.5	240934	TRW - Halter
			←	→Orga 11340; 		24.3541-1758.5	240935	TRW - Halter
			←	+ ESP; 		24.3541-1761.5	240233	- Halter
			←	+ ESP; 		24.3541-1762.5	240234	- Halter
			←	- ESP; 		24.3541-1771.5	240239	BOS - Halter
			←	- ESP; 		24.3541-1772.5	240240	BOS - Halter
1.6	70	12/99→12/10	←	09/00→; →Orga 11340; 		24.3541-1757.5	240934	TRW - Halter
			←	09/00→; →Orga 11340; 		24.3541-1758.5	240935	TRW - Halter
			←	09/00→ 03/10; + ESP; 		24.3541-1761.5	240233	- Halter
			←	09/00→ 03/10; + ESP; 		24.3541-1762.5	240234	- Halter
			←	09/00→ 03/10; - ESP; 		24.3541-1771.5	240239	BOS - Halter
			←	09/00→ 03/10; - ESP; 		24.3541-1772.5	240240	BOS - Halter
1.6 16V 1.6 16V LPG 1.8 16V	80 80 85	09/05→12/11 06/04→12/10 02/00→08/05	←	→Orga 11340; 		24.3541-1757.5	240934	TRW - Halter
			←	→Orga 11340; 		24.3541-1758.5	240935	TRW - Halter
			←	+ ESP; 		24.3541-1761.5	240233	- Halter
			←	+ ESP; 		24.3541-1762.5	240234	- Halter
			←	- ESP; 		24.3541-1771.5	240239	BOS - Halter
			←	- ESP; 		24.3541-1772.5	240240	BOS - Halter
			→			24.3387-1711.5	240868	TRW - Halter
			→			24.3387-1712.5	240869	TRW - Halter
1.6 16V	81	06/05→09/06	←	09/05→; →Orga 11340; 		24.3541-1757.5	240934	TRW - Halter
			←	09/05→; →Orga 11340; 		24.3541-1758.5	240935	TRW - Halter
			←	09/05→; + ESP; 		24.3541-1761.5	240233	- Halter
			←	09/05→; + ESP; 		24.3541-1762.5	240234	- Halter
			←	09/05→; - ESP; 		24.3541-1771.5	240239	BOS - Halter
			←	09/05→; - ESP; 		24.3541-1772.5	240240	BOS - Halter
			→	09/05→; 		24.3387-1711.5	240868	TRW - Halter
			→	09/05→; 		24.3387-1712.5	240869	TRW - Halter
1.6 HDi	66 - 80	05/04→12/11	←	→Orga 11340; 		24.3541-1757.5	240934	TRW - Halter
			←	→Orga 11340; 		24.3541-1758.5	240935	TRW - Halter
			←	→ 03/10; + ESP; 		24.3541-1761.5	240233	- Halter
			←	→ 03/10; + ESP; 		24.3541-1762.5	240234	- Halter
			←	→ 03/10; - ESP; 		24.3541-1771.5	240239	BOS - Halter
			←	→ 03/10; - ESP; 		24.3541-1772.5	240240	BOS - Halter
			→	→ 03/10; 		24.3387-1711.5	240868	TRW - Halter
			→	→ 03/10; 		24.3387-1712.5	240869	TRW - Halter
→								







	kw			 	! #		
CITROËN - XSARA PICASSO (N68) 09/99→06/12							
 Bremssattel							
2.0	88	02/04→10/04	← →Orga 11340; 	24.3541-1757.5	240934	TRW - Halter	
			← →Orga 11340; 	24.3541-1758.5	240935	TRW - Halter	
			← Automatikgetriebe; 	24.3541-1761.5	240233	- Halter	
			← + ESP; Schaltgetriebe; 	24.3541-1761.5	240233	- Halter	
			← + ESP; Schaltgetriebe; 	24.3541-1762.5	240234	- Halter	
			← Automatikgetriebe; 	24.3541-1762.5	240234	- Halter	
			← Automatikgetriebe; 	24.3541-1771.5	240239	BOS - Halter	
			← - ESP; Schaltgetriebe; 	24.3541-1771.5	240239	BOS - Halter	
			← - ESP; Schaltgetriebe; 	24.3541-1772.5	240240	BOS - Halter	
			← Automatikgetriebe; 	24.3541-1772.5	240240	BOS - Halter	
			→ 	24.3387-1711.5	240868	TRW - Halter	
			→ 	24.3387-1712.5	240869	TRW - Halter	
2.0 16V	100	01/03→06/12	← →Orga 11340; 	24.3541-1757.5	240934	TRW - Halter	
			← →Orga 11340; 	24.3541-1758.5	240935	TRW - Halter	
			← → 03/10; + ESP; Schaltgetriebe; 	24.3541-1761.5	240233	- Halter	
			← → 03/10; Automatikgetriebe; 	24.3541-1761.5	240233	- Halter	
			← → 03/10; Automatikgetriebe; 	24.3541-1762.5	240234	- Halter	
			← → 03/10; + ESP; Schaltgetriebe; 	24.3541-1762.5	240234	- Halter	
			← → 03/10; Automatikgetriebe; 	24.3541-1771.5	240239	BOS - Halter	
			← → 03/10; - ESP; Schaltgetriebe; 	24.3541-1771.5	240239	BOS - Halter	
			← → 03/10; - ESP; Schaltgetriebe; 	24.3541-1772.5	240240	BOS - Halter	
			← → 03/10; Automatikgetriebe; 	24.3541-1772.5	240240	BOS - Halter	
			→ → 03/10; 	24.3387-1711.5	240868	TRW - Halter	
			→ → 03/10; 	24.3387-1712.5	240869	TRW - Halter	
2.0 16V	101	12/99→11/11	← 01/03→; →Orga 11340; 	24.3541-1757.5	240934	TRW - Halter	
			← 01/03→; →Orga 11340; 	24.3541-1758.5	240935	TRW - Halter	
			← 01/03→ 03/10; + ESP; Schaltgetriebe; 	24.3541-1761.5	240233	- Halter	
			← 01/03→ 03/10; Automatikgetriebe; 	24.3541-1761.5	240233	- Halter	
			← 01/03→ 03/10; Automatikgetriebe; 	24.3541-1762.5	240234	- Halter	
			← 01/03→ 03/10; + ESP; Schaltgetriebe; 	24.3541-1762.5	240234	- Halter	
			← 01/03→ 03/10; Automatikgetriebe; 	24.3541-1771.5	240239	BOS - Halter	
			← 01/03→ 03/10; - ESP; Schaltgetriebe; 	24.3541-1771.5	240239	BOS - Halter	
			← 01/03→ 03/10; - ESP; Schaltgetriebe; 	24.3541-1772.5	240240	BOS - Halter	
			← 01/03→ 03/10; Automatikgetriebe; 	24.3541-1772.5	240240	BOS - Halter	
			→ 01/03→ 03/10; 	24.3387-1711.5	240868	TRW - Halter	
			→ 01/03→ 03/10; 	24.3387-1712.5	240869	TRW - Halter	
2.0 HDi	66	12/99→12/11	← 06/00→; →Orga 11340; 	24.3541-1757.5	240934	TRW - Halter	
			← 06/00→; →Orga 11340; 	24.3541-1758.5	240935	TRW - Halter	
			← 06/00→ 03/10; + ESP; 	24.3541-1761.5	240233	- Halter	
			← 06/00→ 03/10; + ESP; 	24.3541-1762.5	240234	- Halter	
			← 06/00→ 03/10; - ESP; 	24.3541-1771.5	240239	BOS - Halter	
			← 06/00→ 03/10; - ESP; 	24.3541-1772.5	240240	BOS - Halter	
			→ 06/00→ 03/10; 	24.3387-1711.5	240868	TRW - Halter	
			→ 06/00→ 03/10; 	24.3387-1712.5	240869	TRW - Halter	
 Bremsschlauch							
1.6	65	12/99→09/01	← 06/00→; - ESP	2	24.5111-0438.3	330568	L= 445
			← 06/00→; + ESP	2	24.5111-0460.3	330603	L= 460
			→ 06/00→; →Orga 09526	2	24.5229-0255.3	330581	L= 255
			→ Orga 09527→	2	24.5246-0260.3	330782	L= 260
1.6 1.6 Chrono 1.8 16V	67 74 85	06/02→08/05 04/01→10/04 02/00→08/05	← - ESP	2	24.5111-0438.3	330568	L= 445
			← + ESP	2	24.5111-0460.3	330603	L= 460
			→ →Orga 09526	2	24.5229-0255.3	330581	L= 255
→							











	kW					! #		
CITROËN - XSARA PICASSO (N68) 09/99→06/12								
 Bremsschlauch								
1.6 1.6 Chrono 1.8 16V	67 74 85	06/02→08/05 04/01→10/04 02/00→08/05	➔	Orga 09527→		2	24.5246-0260.3 330782	L= 260
1.6	70	12/99→12/10	➔	09/00→ 03/10; - ESP		2	24.5111-0438.3 330568	L= 445
			➔	09/00→ 03/10; + ESP		2	24.5111-0460.3 330603	L= 460
			➔	09/00→; →Orga 09526		2	24.5229-0255.3 330581	L= 255
			➔	Orga 09527→; → 03/10		2	24.5246-0260.3 330782	L= 260
1.6 16V 1.6 16V LPG 2.0	80 80 88	09/05→12/11 06/04→12/10 02/04→10/04	➔	- ESP		2	24.5111-0438.3 330568	L= 445
			➔	+ ESP		2	24.5111-0460.3 330603	L= 460
			➔			2	24.5246-0260.3 330782	L= 260
1.6 16V	81	06/05→09/06	➔	09/05→; - ESP		2	24.5111-0438.3 330568	L= 445
			➔	09/05→; + ESP		2	24.5111-0460.3 330603	L= 460
			➔	09/05→		2	24.5246-0260.3 330782	L= 260
1.6 HDi 2.0 16V	66 - 80 100	05/04→12/11 01/03→06/12	➔	→ 03/10; - ESP		2	24.5111-0438.3 330568	L= 445
			➔	→ 03/10; + ESP		2	24.5111-0460.3 330603	L= 460
			➔	→ 03/10		2	24.5246-0260.3 330782	L= 260
2.0 16V	101	12/99→11/11	➔	01/03→ 03/10; - ESP		2	24.5111-0438.3 330568	L= 445
			➔	01/03→ 03/10; + ESP		2	24.5111-0460.3 330603	L= 460
			➔	01/03→ 03/10		2	24.5246-0260.3 330782	L= 260
2.0 HDi	66	12/99→12/11	➔	06/00→ 03/10; - ESP		2	24.5111-0438.3 330568	L= 445
			➔	06/00→ 03/10; + ESP		2	24.5111-0460.3 330603	L= 460
			➔	06/00→; →Orga 09526		2	24.5229-0255.3 330581	L= 255
			➔	Orga 09527→; → 03/10		2	24.5246-0260.3 330782	L= 260
CUPRA - ATECA (KH7, KHP, KBP) 09/18→								
 Bremssattel								
1.5 TSI	110	07/23→	➔	+PR 1ZA / 1ZK; 			24.3571-1801.5 241387	- Halter
			➔	+PR 1ZA / 1ZK; 			24.3571-1802.5 241388	- Halter
			➔	+PR 1ZE / 1ZJ; 			24.3571-1803.5 241427	- Halter
			➔	+PR 1ZE / 1ZJ; 			24.3571-1804.5 241428	- Halter
			➔	+PR 1KE; 			24.6238-7047.5 241181	ATE - Halter + eFSB
			➔	+PR 1KE; 			24.6238-7048.5 241182	ATE - Halter + eFSB
			➔	+PR 2EJ; 			24.6238-7071.5 241515	ATE - Halter + eFSB
			➔	+PR 2EJ; 			24.6238-7072.5 241516	ATE - Halter + eFSB
2.0 TSI 4Drive	140	06/23→	➔	+PR 1ZA / 1ZK; 			24.3571-1801.5 241387	- Halter
			➔	+PR 1ZA / 1ZK; 			24.3571-1802.5 241388	- Halter
			➔	+PR 1ZE / 1ZJ; 			24.3571-1803.5 241427	- Halter
			➔	+PR 1ZE / 1ZJ; 			24.3571-1804.5 241428	- Halter
			➔	+PR 1KE; 			24.6238-7023.5 241241	ATE - Halter + eFSB
			➔	+PR 1KE; 			24.6238-7047.5 241181	ATE - Halter + eFSB
			➔	+PR 1KE; 			24.6238-7024.5 241242	ATE - Halter + eFSB
			➔	+PR 1KE; 			24.6238-7048.5 241182	ATE - Halter + eFSB
			➔	+PR 2EJ; 			24.6238-7071.5 241515	ATE - Halter + eFSB
			➔	+PR 2EJ; 			24.6238-7072.5 241516	ATE - Halter + eFSB
2.0 TSI 4Drive	221	09/18→	➔	+PR 1KY; 			24.6242-7019.5 241187	ATE - Halter + eFSB
			➔	+PR 1KY; 			24.6242-7020.5 241188	ATE - Halter + eFSB
 Bremsschlauch								
1.5 TSI	110	07/23→	➔			2	83.8247-0636.3 331536	L= 637
2.0 TSI 4Drive	140 - 221	09/18→	➔			2	83.8247-0636.3 331536	L= 637
			➔			2	24.5143-0280.3 331683	L= 300
Stellelement, Feststellbremse Bremssattel								
1.5 TSI 2.0 TSI 4Drive	110 140	07/23→ 06/23→	➔				11.9282-1001.3 250159	ATE
			➔				11.9282-1002.3 250160	ATE
2.0 TSI 4Drive	221	09/18→	➔	+PR 1KY; 			11.9282-1001.3 250159	ATE































	kw			 	! #		
CUPRA - ATECA (KH7, KHP, KBP) 09/18→							
Stellelement, Feststellbremse Bremsattel							
2.0 TSI 4Drive	221	09/18→	➡	+PR 1KY; ☐		11.9282-1002.3 250160	ATE
CUPRA - FORMENTOR (KM7) 07/20→							
 Bremsattel							
1.4 e-Hybrid	150	01/21→	←	+PR 1ZK; ☐		24.3571-1801.5 241387	- Halter
1.5 TSI	110	11/20→	←	+PR 1ZK; ☐		24.3571-1802.5 241388	- Halter
2.0 TDI	110	03/21→					
2.0 TDI 4Drive	110	03/21→					
2.0 TSI	140 - 180	01/21→					
2.0 TSI 4Drive	140 - 228	07/20→					
2.5 VZ5 4Drive	287	10/21→					
VZ 1.4 e-Hybrid	180	02/21→					
 Bremsschlauch							
1.4 e-Hybrid	150	01/21→	←		2	83.8247-0636.3 331536	L= 637
1.5 TSI	110	11/20→					
2.0 TDI	110	03/21→	➡		2	24.5143-0280.3 331683	L= 300
2.0 TDI 4Drive	110	03/21→					
2.0 TSI	140 - 180	01/21→					
2.0 TSI 4Drive	140 - 228	07/20→					
2.5 VZ5 4Drive	287	10/21→					
VZ 1.4 e-Hybrid	180	02/21→					
CUPRA - LEON (KL1, KU1) 09/20→							
 Bremsattel							
1.4 e-HYBRID	150	09/20→	←	+PR 1ZK; ☐		24.3571-1801.5 241387	- Halter
1.5 eTSI	110	08/22→	←	+PR 1ZK; ☐		24.3571-1802.5 241388	- Halter
1.5 TSI	110	09/22→					
2.0 TSI	140 - 221	06/21→					
e-HYBRID	180	09/20→					
 Bremsschlauch							
1.4 e-HYBRID	150	09/20→	←		2	83.8247-0636.3 331536	L= 637
2.0 TSI	180 - 221	06/21→					
1.5 eTSI	110	08/22→	←		2	83.8247-0636.3 331536	L= 637
1.5 TSI	110	09/22→					
2.0 TSI	140	09/22→	➡	+PR 0N4	2	24.5143-0280.3 331683	L= 300
e-HYBRID	180	09/20→					
CUPRA - LEON Sportstourer (KL8, KU8) 09/20→							
 Bremsattel							
1.4 e-HYBRID	150	09/20→	←	+PR 1ZK; ☐		24.3571-1801.5 241387	- Halter
1.5 eTSI	110	09/22→	←	+PR 1ZK; ☐		24.3571-1802.5 241388	- Halter
1.5 TSI	110	09/22→					
2.0 TSI	140 - 221	06/21→					
2.0 TSI 4Drive	228	06/21→					
e-HYBRID	180	09/20→					
 Bremsschlauch							
1.4 e-HYBRID	150	09/20→	←		2	83.8247-0636.3 331536	L= 637
2.0 TSI	180 - 221	06/21→					
2.0 TSI 4Drive	228	06/21→					
1.5 eTSI	110	09/22→	←		2	83.8247-0636.3 331536	L= 637
1.5 TSI	110	09/22→					
2.0 TSI	140	09/22→	➡	+PR 0N4	2	24.5143-0280.3 331683	L= 300
e-HYBRID	180	09/20→					
DACIA - DOKKER Express Kasten/Großraumlimousine 11/12→							
 Bremsattel							
1.2 TCe 115	84 - 85	12/12→	←	☐		24.3541-9950.5 241029	ATE - Halter
1.3 TCe 100	75	08/19→	←	☐		24.3541-9951.5 241030	ATE - Halter
1.3 TCe 130	96	08/19→					
1.5 Blue dCi 95	70	06/19→	←	Ausstattungs-Code: CHANOR / ENPA01 / ENPB01 / ENPH01; ☐		24.3541-1849.5 240707	TRW - Halter
			←	Ausstattungs-Code: CHANOR / ENPA01 / ENPB01 / ENPH01; ☐		24.3541-1850.5 240708	TRW - Halter
→							

	kw			 	! #			
DACIA - DOKKER Express Kasten/Großraumlimousine 11/12→								
 Bremssattel								
1.5 Blue dCi 95	70	06/19→	←	Ausstattungs-Code: CHANOR / ENPC01; <input type="checkbox"/>	24.3541-9950.5	241029	ATE - Halter	
			←	Ausstattungs-Code: CHAAUG; <input type="checkbox"/>	24.3541-9950.5	241029	ATE - Halter	
			←	Ausstattungs-Code: CHANOR / ENPC01; <input type="checkbox"/>	24.3541-9951.5	241030	ATE - Halter	
			←	Ausstattungs-Code: CHAAUG; <input type="checkbox"/>	24.3541-9951.5	241030	ATE - Halter	
1.5 dCi	62 - 66	11/12→	←	- ESP; nicht für erhöhte Nutzlast; <input type="checkbox"/>	24.3541-1849.5	240707	TRW - Halter	
			←	- ESP; nicht für erhöhte Nutzlast; <input type="checkbox"/>	24.3541-1850.5	240708	TRW - Halter	
1.5 dCi 75 / Blue dCi 75	55	12/12→	←	+ ESP; <input type="checkbox"/>	24.3541-9950.5	241029	ATE - Halter	
			←	- ESP; für erhöhte Nutzlast; <input type="checkbox"/>	24.3541-9950.5	241029	ATE - Halter	
1.6	61 - 75	12/12→	←	+ ESP; <input type="checkbox"/>	24.3541-9950.5	241029	ATE - Halter	
			←	- ESP; für erhöhte Nutzlast; <input type="checkbox"/>	24.3541-9951.5	241030	ATE - Halter	
1.6 LPG	61 - 75	11/13→	←	- ESP; für erhöhte Nutzlast; <input type="checkbox"/>	24.3541-9950.5	241029	ATE - Halter	
			←	+ ESP; <input type="checkbox"/>	24.3541-9951.5	241030	ATE - Halter	
1.6 LPG	80	08/18→	←	Ausstattungs-Code: CHANOR / ENPA01 / ENPB01 / ENPH01; <input type="checkbox"/>	24.3541-1849.5	240707	TRW - Halter	
			←	Ausstattungs-Code: CHANOR / ENPA01 / ENPB01 / ENPH01; <input type="checkbox"/>	24.3541-1850.5	240708	TRW - Halter	
			←	Ausstattungs-Code: CHANOR / ENPC01 / CHAAUG; <input type="checkbox"/>	24.3541-9950.5	241029	ATE - Halter	
			←	Ausstattungs-Code: CHANOR / ENPC01 / CHAAUG; <input type="checkbox"/>	24.3541-9951.5	241030	ATE - Halter	
Halter, Bremssattel								
1.2 TCe 115	84 - 85	12/12→	←		11.8170-0002.1	260110	ATE	
1.3 TCe 100	75	08/19→						
1.3 TCe 130	96	08/19→						
1.5 Blue dCi 95	70	06/19→	←	Ausstattungs-Code: CHANOR / ENPC01	11.8170-0002.1	260110	ATE	
			←	Ausstattungs-Code: CHAAUG	11.8170-0002.1	260110	ATE	
1.5 dCi	62 - 66	11/12→	←	+ ESP	11.8170-0002.1	260110	ATE	
1.5 dCi 75 / Blue dCi 75	55	12/12→	←	- ESP; für erhöhte Nutzlast	11.8170-0002.1	260110	ATE	
			←					
1.6	61 - 75	12/12→	←					
			←					
1.6 LPG	61 - 75	11/13→	←					
			←					
1.6 LPG	80	08/18→	←	Ausstattungs-Code: CHANOR / ENPC01 / CHAAUG	11.8170-0002.1	260110	ATE	
Feder, Bremssattel								
1.2 TCe 115	84 - 85	12/12→	←		2	11.8116-0356.1	390586	ATE
1.3 TCe 100	75	08/19→						
1.3 TCe 130	96	08/19→						
1.5 Blue dCi 95	70	06/19→	←	Ausstattungs-Code: CHANOR / ENPC01	2	11.8116-0356.1	390586	ATE
			←	Ausstattungs-Code: CHAAUG	2	11.8116-0356.1	390586	ATE
1.5 dCi	62 - 66	11/12→	←	+ ESP	2	11.8116-0356.1	390586	ATE
1.5 dCi 75 / Blue dCi 75	55	12/12→	←	- ESP; für erhöhte Nutzlast	2	11.8116-0356.1	390586	ATE
			←					
1.6	61 - 75	12/12→	←					
			←					
1.6 LPG	61 - 75	11/13→	←					
			←					
1.6 LPG	80	08/18→	←	Ausstattungs-Code: CHANOR / ENPC01 / CHAAUG	2	11.8116-0356.1	390586	ATE
DACIA - DOKKER Großraumlimousine (KE_) 11/12→								
 Bremssattel								
1.2 TCe	85	11/12→	←	<input type="checkbox"/>	24.3541-9950.5	241029	ATE - Halter	
			←	<input type="checkbox"/>	24.3541-9951.5	241030	ATE - Halter	
			←	<input type="checkbox"/>	24.3541-9951.5	241030	ATE - Halter	
1.3 TCe 100	75	08/19→	←	<input type="checkbox"/>	24.3541-9951.5	241030	ATE - Halter	
			←	<input type="checkbox"/>	24.3541-9951.5	241030	ATE - Halter	
1.3 TCe 130	96	03/19→	←	<input type="checkbox"/>	24.3541-9951.5	241030	ATE - Halter	
			←	<input type="checkbox"/>	24.3541-9951.5	241030	ATE - Halter	
1.5 Blue dCi 95	70	12/18→	←	Ausstattungs-Code: CHANOR / ENPA01 / ENPB01 / ENPH01; <input type="checkbox"/>	24.3541-1849.5	240707	TRW - Halter	
			←	Ausstattungs-Code: CHANOR / ENPA01 / ENPB01 / ENPH01; <input type="checkbox"/>	24.3541-1850.5	240708	TRW - Halter	
			←	Ausstattungs-Code: CHANOR / ENPC01; <input type="checkbox"/>	24.3541-9950.5	241029	ATE - Halter	
			←	Ausstattungs-Code: CHAAUG; <input type="checkbox"/>	24.3541-9950.5	241029	ATE - Halter	
			←	Ausstattungs-Code: CHANOR / ENPC01; <input type="checkbox"/>	24.3541-9951.5	241030	ATE - Halter	
			←	Ausstattungs-Code: CHAAUG; <input type="checkbox"/>	24.3541-9951.5	241030	ATE - Halter	
→								







	kW			 	! #		
DACIA - DOKKER Großraumlimousine (KE_) 11/12→							
 Bremssattel							
1.5 dCi / Blue dCi 75 1.5 dCi	55 63 - 66	11/12→ 11/12→	←	- ESP; <input type="checkbox"/>		24.3541-1849.5 240707	TRW - Halter
			←	- ESP; <input type="checkbox"/>		24.3541-1850.5 240708	TRW - Halter
1.6	61 - 75	11/12→	←	+ ESP; <input type="checkbox"/>		24.3541-9950.5 241029	ATE - Halter
1.6 LPG	61 - 75	11/13→	←	+ ESP; <input type="checkbox"/>		24.3541-9951.5 241030	ATE - Halter
1.6 LPG	80	08/18→	←	Ausstattungs-Code: CHANOR / ENPA01 / ENPB01 / ENPH01; <input type="checkbox"/>		24.3541-1849.5 240707	TRW - Halter
			←	Ausstattungs-Code: CHANOR / ENPA01 / ENPB01 / ENPH01; <input type="checkbox"/>		24.3541-1850.5 240708	TRW - Halter
			←	Ausstattungs-Code: CHANOR / ENPC01 / CHAAUG; <input type="checkbox"/>		24.3541-9950.5 241029	ATE - Halter
			←	Ausstattungs-Code: CHANOR / ENPC01 / CHAAUG; <input type="checkbox"/>		24.3541-9951.5 241030	ATE - Halter
Halter, Bremssattel							
1.2 TCe 1.3 TCe 100 1.3 TCe 130	85 75 96	11/12→ 08/19→ 03/19→	←			11.8170-0002.1 260110	ATE
1.5 Blue dCi 95	70	12/18→	←	Ausstattungs-Code: CHANOR / ENPC01		11.8170-0002.1 260110	ATE
			←	Ausstattungs-Code: CHAAUG		11.8170-0002.1 260110	ATE
1.5 dCi / Blue dCi 75 1.5 dCi	55 63 - 66	11/12→ 11/12→	←	+ ESP		11.8170-0002.1 260110	ATE
1.6	61 - 75	11/12→					
1.6 LPG	61 - 75	11/13→					
1.6 LPG	80	08/18→	←	Ausstattungs-Code: CHANOR / ENPC01 / CHAAUG		11.8170-0002.1 260110	ATE
Feder, Bremssattel							
1.2 TCe 1.3 TCe 100 1.3 TCe 130	85 75 96	11/12→ 08/19→ 03/19→	←		2	11.8116-0356.1 390586	ATE
1.5 Blue dCi 95	70	12/18→	←	Ausstattungs-Code: CHANOR / ENPC01	2	11.8116-0356.1 390586	ATE
			←	Ausstattungs-Code: CHAAUG	2	11.8116-0356.1 390586	ATE
1.5 dCi / Blue dCi 75 1.5 dCi	55 63 - 66	11/12→ 11/12→	←	+ ESP	2	11.8116-0356.1 390586	ATE
1.6	61 - 75	11/12→					
1.6 LPG	61 - 75	11/13→					
1.6 LPG	80	08/18→	←	Ausstattungs-Code: CHANOR / ENPC01 / CHAAUG	2	11.8116-0356.1 390586	ATE
Zubehörsatz, Bremssattel							
1.5 dCi / Blue dCi 75 1.5 dCi	55 63 - 66	11/12→ 11/12→	←	- ESP		24.0101-5407.2 260140	
1.6	61 - 75	11/12→					
1.6 LPG	61 - 75	11/13→					
DACIA - DUSTER (HM_) 10/17→							
 Bremssattel							
1.0 LPG 1.0 TCe 100 1.0 TCe 90 1.0 TCe LPG 1.6 SCe 115 1.6 SCe 115 LPG	74 74 67 67 84 80	01/19→ 01/19→ 05/21→ 06/21→ 10/17→ 10/17→	←	für Bremsscheibendurchmesser [mm]: 269; <input type="checkbox"/>		24.3541-1849.5 240707	TRW - Halter
			←	für Bremsscheibendurchmesser [mm]: 269; <input type="checkbox"/>		24.3541-1850.5 240708	TRW - Halter
			←	für Bremsscheibendurchmesser [mm]: 280; <input type="checkbox"/>		24.3541-9950.5 241029	ATE - Halter
			←	für Bremsscheibendurchmesser [mm]: 280; <input type="checkbox"/>		24.3541-9951.5 241030	ATE - Halter
1.0 TCe 100 4x4 1.2 TCe 125 1.2 TCe 125 4x4 1.3 TCe 130 1.3 TCe 130 4x4 1.3 TCe 150 1.3 TCe 150 4x4 1.5 dCi 110 1.5 dCi 110 4x4	74 92 92 96 96 110 110 80 80	01/19→ 10/17→ 10/17→ 01/19→ 01/19→ 01/19→ 01/19→ 10/17→ 10/17→	←	<input type="checkbox"/>		24.3541-9950.5 241029	ATE - Halter
			←	<input type="checkbox"/>		24.3541-9951.5 241030	ATE - Halter











	kw			 	! #			
DACIA - DUSTER (HM_) 10/17→								
Bremssattel								
1.5 dCi 115	85	10/17→	←	☐		24.3541-9950.5	241029	ATE - Halter
1.5 dCi 115 4x4	84 -	10/17→	←	☐		24.3541-9951.5	241030	ATE - Halter
1.5 dCi 90	66	10/17→						
1.5 dCi 95	70	10/17→						
1.6 S Ce 115 4x4	84	10/17→						
Halter, Bremssattel								
1.0 LPG	74	01/19→	←		für Bremsscheibendurchmesser [mm]: 280	11.8170-0002.1	260110	ATE
1.0 TCe 100	74	01/19→						
1.0 TCe 90	67	05/21→						
1.0 TCe LPG	67	06/21→						
1.6 S Ce 115	84	10/17→						
1.6 S Ce 115 LPG	80	10/17→						
1.0 TCe 100 4x4	74	01/19→	←			11.8170-0002.1	260110	ATE
1.2 TCe 125	92	10/17→						
1.2 TCe 125 4x4	92	10/17→						
1.3 TCe 130	96	01/19→						
1.3 TCe 130 4x4	96	01/19→						
1.3 TCe 150	110	01/19→						
1.3 TCe 150 4x4	110	01/19→						
1.5 dCi 110	80	10/17→						
1.5 dCi 110 4x4	80	10/17→						
1.5 dCi 115	85	10/17→						
1.5 dCi 115 4x4	84 -	10/17→						
	85							
1.5 dCi 90	66	10/17→						
1.5 dCi 95	70	10/17→						
1.6 S Ce 115 4x4	84	10/17→						
Feder, Bremssattel								
1.0 LPG	74	01/19→	←		für Bremsscheibendurchmesser [mm]: 280	11.8116-0356.1	390586	ATE
1.0 TCe 100	74	01/19→						
1.0 TCe 90	67	05/21→						
1.6 S Ce 115	84	10/17→						
1.6 S Ce 115 LPG	80	10/17→						
1.0 TCe 100 4x4	74	01/19→	←			11.8116-0356.1	390586	ATE
1.2 TCe 125	92	10/17→						
1.2 TCe 125 4x4	92	10/17→						
1.3 TCe 130	96	01/19→						
1.3 TCe 130 4x4	96	01/19→						
1.3 TCe 150	110	01/19→						
1.3 TCe 150 4x4	110	01/19→						
1.5 dCi 110	80	10/17→						
1.5 dCi 110 4x4	80	10/17→						
1.5 dCi 115	85	10/17→						
1.5 dCi 115 4x4	84 -	10/17→						
	85							
1.5 dCi 90	66	10/17→						
1.5 dCi 95	70	10/17→						
1.6 S Ce 115 4x4	84	10/17→						
Zubehörsatz, Bremssattel								
1.0 LPG	74	01/19→	←		für Bremsscheibendurchmesser [mm]: 269	24.0101-5407.2	260140	
1.0 TCe 100	74	01/19→						
1.0 TCe 90	67	05/21→						
1.6 S Ce 115	84	10/17→						
1.6 S Ce 115 LPG	80	10/17→						
Bremsschlauch								
1.0 LPG	74	01/19→	←		für Bremsscheibendurchmesser [mm]: 280	24.5111-0415.3	331506	L= 415
1.0 TCe 100	74	01/19→						
1.0 TCe 90	67	05/21→	←		für Bremsscheibendurchmesser [mm]: 269	24.5111-0450.3	331557	L= 450
1.6 S Ce 115	84	10/17→						
1.6 S Ce 115 LPG	80	10/17→	→			24.5201-0280.3	331569	L= 280
1.0 TCe 100 4x4	74	01/19→	←			24.5111-0415.3	331506	L= 415
1.2 TCe 125	92	10/17→						
1.2 TCe 125 4x4	92	10/17→	→			24.5201-0280.3	331569	L= 280
1.3 TCe 130	96	01/19→						
1.3 TCe 130 4x4	96	01/19→						
1.3 TCe 150	110	01/19→						
1.3 TCe 150 4x4	110	01/19→						
1.5 dCi 110	80	10/17→						
1.5 dCi 110 4x4	80	10/17→						
1.5 dCi 115	85	10/17→						
1.5 dCi 115 4x4	84 -	10/17→						
	85							
1.5 dCi 90	66	10/17→						
1.5 dCi 95	70	10/17→						
1.6 S Ce 115 4x4	84	10/17→						
→								



































	kw			 	! #		
DACIA - DUSTER (HM_) 10/17→							
 Bremsschlauch							
1.0 TCe LPG	67	06/21→	←		2	24.5111-0450.3 331557	L= 450
			→		2	24.5201-0280.3 331569	L= 280
DACIA - DUSTER (HS_) 04/10→01/18							
 Bremsattel							
1.2 TCe 125	92	10/13→01/18	←	☐		24.3541-9950.5 241029	ATE - Halter
1.2 TCe 125 4x4	92	06/15→01/18	←	☐		24.3541-9951.5 241030	ATE - Halter
1.5 dCi 4x4	66	10/10→01/18	←				
1.5 dCi	63 - 79	04/10→01/18	←	- ABS; ☐		24.3541-1849.5 240707	TRW - Halter
1.5 dCi 4x4	80 - 81	10/10→01/18	←	- ABS; ☐		24.3541-1850.5 240708	TRW - Halter
			←	+ ABS; ☐		24.3541-9950.5 241029	ATE - Halter
			←	+ ABS; ☐		24.3541-9951.5 241030	ATE - Halter
1.5 dCi	80 - 81	08/13→01/18	←	09/13→; - ABS; ☐		24.3541-1849.5 240707	TRW - Halter
			←	09/13→; - ABS; ☐		24.3541-1850.5 240708	TRW - Halter
			←	09/13→; + ABS; ☐		24.3541-9950.5 241029	ATE - Halter
			←	09/13→; + ABS; ☐		24.3541-9951.5 241030	ATE - Halter
1.6 16V	77	04/10→01/18	←	- ESP; ☐		24.3541-1849.5 240707	TRW - Halter
1.6 16V 4x4	77	06/10→01/18	←			24.3541-1850.5 240708	TRW - Halter
1.6 16V LPG	77	04/11→01/18	←	- ESP; ☐			
1.6 S Ce 115	84	06/15→01/18	←	+ ESP; ☐		24.3541-9950.5 241029	ATE - Halter
1.6 S Ce 115 4x4	84	06/15→01/18	←			24.3541-9951.5 241030	ATE - Halter
1.6 S Ce 115 LPG	84	06/15→01/18	←	+ ESP; ☐			
1.6 16V Hi-Flex	77	08/10→01/18	←	04/11→; - ESP; ☐		24.3541-1849.5 240707	TRW - Halter
			←	04/11→; - ESP; ☐		24.3541-1850.5 240708	TRW - Halter
			←	04/11→; + ESP; ☐		24.3541-9950.5 241029	ATE - Halter
			←	04/11→; + ESP; ☐		24.3541-9951.5 241030	ATE - Halter
Halter, Bremsattel							
1.2 TCe 125	92	10/13→01/18	←			11.8170-0002.1 260110	ATE
1.2 TCe 125 4x4	92	06/15→01/18					
1.5 dCi 4x4	66	10/10→01/18					
1.5 dCi	63 - 79	04/10→01/18	←	+ ABS		11.8170-0002.1 260110	ATE
1.5 dCi 4x4	80 - 81	10/10→01/18					
1.5 dCi	80 - 81	08/13→01/18	←	09/13→; + ABS		11.8170-0002.1 260110	ATE
1.6 16V	77	04/10→01/18	←	+ ESP		11.8170-0002.1 260110	ATE
1.6 16V 4x4	77	06/10→01/18					
1.6 16V LPG	77	04/11→01/18					
1.6 S Ce 115	84	06/15→01/18					
1.6 S Ce 115 4x4	84	06/15→01/18					
1.6 S Ce 115 LPG	84	06/15→01/18					
1.6 16V Hi-Flex	77	08/10→01/18	←	04/11→; + ESP		11.8170-0002.1 260110	ATE
Feder, Bremsattel							
1.2 TCe 125	92	10/13→01/18	←		2	11.8116-0356.1 390586	ATE
1.2 TCe 125 4x4	92	06/15→01/18					
1.5 dCi 4x4	66	10/10→01/18					
1.5 dCi	63 - 79	04/10→01/18	←	+ ABS	2	11.8116-0356.1 390586	ATE
1.5 dCi 4x4	80 - 81	10/10→01/18					
1.5 dCi	80 - 81	08/13→01/18	←	09/13→; + ABS	2	11.8116-0356.1 390586	ATE
1.6 16V	77	04/10→01/18	←	+ ESP	2	11.8116-0356.1 390586	ATE
1.6 16V 4x4	77	06/10→01/18					
1.6 16V LPG	77	04/11→01/18					
1.6 S Ce 115	84	06/15→01/18					
1.6 S Ce 115 4x4	84	06/15→01/18					
1.6 S Ce 115 LPG	84	06/15→01/18					
1.6 16V Hi-Flex	77	08/10→01/18	←	04/11→; + ESP	2	11.8116-0356.1 390586	ATE
 Bremsschlauch							
1.2 TCe 125	92	10/13→01/18	←		2	24.5111-0450.3 331557	L= 450
			→		2	24.5201-0280.3 331569	L= 280
1.2 TCe 125 4x4	92	06/15→01/18	←		2	24.5111-0415.3 331506	L= 415
1.5 dCi 4x4	80	08/13→01/18	→		2	24.5201-0280.3 331569	L= 280
→							







	kw			 	! #		
DACIA - DUSTER (HS_) 04/10→01/18							
 Bremsschlauch							
1.5 dCi	63 - 66	04/10→01/18	←	+ ESP	2	24.5111-0415.3 331506	L= 415
1.6 16V	77	04/10→01/18	←	- ESP	2	24.5111-0450.3 331557	L= 450
1.6 16V 4x4	77	06/10→01/18	→	07/13→	2	24.5201-0280.3 331569	L= 280
1.6 16V LPG	77	04/11→01/18	→	→ 06/13	2	24.5229-0285.3 330032	L= 285
1.5 dCi	80 - 81	08/13→01/18	←		2	24.5111-0415.3 331506	L= 415
			←	09/13→	2	24.5111-0450.3 331557	L= 450
			→		2	24.5201-0280.3 331569	L= 280
1.5 dCi	79	06/10→01/18	←	- ESP	2	24.5111-0415.3 331506	L= 415
			→	07/13→	2	24.5201-0280.3 331569	L= 280
			→	→ 06/13	2	24.5229-0285.3 330032	L= 285
1.5 dCi 4x4	66 - 81	10/10→01/18	←		2	24.5111-0415.3 331506	L= 415
			→	07/13→	2	24.5201-0280.3 331569	L= 280
			→	→ 06/13	2	24.5229-0285.3 330032	L= 285
1.6 16V Hi-Flex	77	08/10→01/18	←	04/11→; + ESP	2	24.5111-0415.3 331506	L= 415
			←	04/11→; - ESP	2	24.5111-0450.3 331557	L= 450
			→	07/13→	2	24.5201-0280.3 331569	L= 280
			→	04/11→ 06/13	2	24.5229-0285.3 330032	L= 285
1.6 SCe 115	84	06/15→01/18	←	+ ESP	2	24.5111-0415.3 331506	L= 415
1.6 SCe 115 4x4	84	06/15→01/18	←	- ESP	2	24.5111-0450.3 331557	L= 450
1.6 SCe 115 LPG	84	06/15→01/18	→		2	24.5201-0280.3 331569	L= 280
DACIA - DUSTER Kasten/SUV 04/11→							
 Bremssattel							
1.2 TCe 125 4x4	92	10/13→	←	06/15→; 		24.3541-9950.5 241029	ATE - Halter
			←	06/15→; 		24.3541-9951.5 241030	ATE - Halter
1.5 dCi	66	04/11→	←	- ABS; 		24.3541-1849.5 240707	TRW - Halter
			←	- ABS; 		24.3541-1850.5 240708	TRW - Halter
			←	+ ABS; 		24.3541-9950.5 241029	ATE - Halter
			←	+ ABS; 		24.3541-9951.5 241030	ATE - Halter
1.5 dCi	80	04/13→	←	09/13→; - ABS; 		24.3541-1849.5 240707	TRW - Halter
			←	09/13→; - ABS; 		24.3541-1850.5 240708	TRW - Halter
			←	09/13→; + ABS; 		24.3541-9950.5 241029	ATE - Halter
			←	09/13→; + ABS; 		24.3541-9951.5 241030	ATE - Halter
1.5 dCi 4x4	66	04/11→	←			24.3541-9950.5 241029	ATE - Halter
			←			24.3541-9951.5 241030	ATE - Halter
1.5 dCi 4x4	80	04/13→	←	08/13→; - ABS; 		24.3541-1849.5 240707	TRW - Halter
			←	08/13→; - ABS; 		24.3541-1850.5 240708	TRW - Halter
			←	08/13→; + ABS; 		24.3541-9950.5 241029	ATE - Halter
			←	08/13→; + ABS; 		24.3541-9951.5 241030	ATE - Halter
1.6 16V	77	04/11→	←	- ESP; 		24.3541-1849.5 240707	TRW - Halter
1.6 16V 4x4	77	04/11→	←	- ESP; 		24.3541-1850.5 240708	TRW - Halter
1.6 16V Hi-Flex	77	04/11→	←	- ESP; 		24.3541-1850.5 240708	TRW - Halter
1.6 SCe 115	84	06/15→	←	+ ESP; 		24.3541-9950.5 241029	ATE - Halter
1.6 SCe 115 4x4	84	06/15→01/18	←	+ ESP; 		24.3541-9950.5 241029	ATE - Halter
1.6 SCe 115 LPG	84	06/15→01/18	←	+ ESP; 		24.3541-9951.5 241030	ATE - Halter
Halter, Bremssattel							
1.2 TCe 125 4x4	92	10/13→	←	06/15→		11.8170-0002.1 260110	ATE
1.5 dCi	66	04/11→	←	+ ABS		11.8170-0002.1 260110	ATE
1.5 dCi	80	04/13→	←	09/13→; + ABS		11.8170-0002.1 260110	ATE
1.5 dCi 4x4	66	04/11→	←			11.8170-0002.1 260110	ATE
1.5 dCi 4x4	80	04/13→	←	08/13→; + ABS		11.8170-0002.1 260110	ATE
1.6 16V	77	04/11→	←	+ ESP		11.8170-0002.1 260110	ATE
1.6 16V 4x4	77	04/11→	←				
1.6 16V Hi-Flex	77	04/11→	←				
1.6 SCe 115	84	06/15→	←				
1.6 SCe 115 4x4	84	06/15→01/18	←				
1.6 SCe 115 LPG	84	06/15→01/18	→				



























	kw			 	! #		
DACIA - DUSTER Kasten/SUV 04/11→							
Feder, Bremssattel							
1.2 TCe 125 4x4	92	10/13→	←	06/15→	2	11.8116-0356.1 390586	ATE
1.5 dCi	66	04/11→	←	+ ABS	2	11.8116-0356.1 390586	ATE
1.5 dCi	80	04/13→	←	09/13→; + ABS	2	11.8116-0356.1 390586	ATE
1.5 dCi 4x4	66	04/11→	←		2	11.8116-0356.1 390586	ATE
1.5 dCi 4x4	80	04/13→	←	08/13→; + ABS	2	11.8116-0356.1 390586	ATE
1.6 16V	77	04/11→	←	+ ESP	2	11.8116-0356.1 390586	ATE
1.6 16V 4x4	77	04/11→					
1.6 16V Hi-Flex	77	04/11→					
1.6 SCe 115	84	06/15→					
1.6 SCe 115 4x4	84	06/15→01/18					
1.6 SCe 115 LPG	84	06/15→01/18					
Zubehörsatz, Bremssattel							
1.6 SCe 115	84	06/15→	←			24.0101-5407.2 260140	
1.6 SCe 115 LPG	84	06/15→01/18					
Bremsschlauch							
1.2 TCe 125 4x4	92	10/13→	←	06/15→	2	24.5111-0415.3 331506	L= 415
			→	06/15→	2	24.5201-0280.3 331569	L= 280
1.5 dCi	66	04/11→	←	+ ESP	2	24.5111-0415.3 331506	L= 415
1.6 16V	77	04/11→	←		2	24.5111-0450.3 331557	L= 450
1.6 16V 4x4	77	04/11→	←	- ESP	2	24.5111-0450.3 331557	L= 450
1.6 16V Hi-Flex	77	04/11→	→		2	24.5229-0285.3 330032	L= 285
1.6 SCe 115	84	06/15→					
1.6 SCe 115 4x4	84	06/15→01/18					
1.6 SCe 115 LPG	84	06/15→01/18					
1.5 dCi	80	04/13→	←	08/13→	2	24.5111-0415.3 331506	L= 415
			←	09/13→	2	24.5111-0450.3 331557	L= 450
			→	09/13→	2	24.5201-0280.3 331569	L= 280
1.5 dCi 4x4	66	04/11→	←		2	24.5111-0415.3 331506	L= 415
			→		2	24.5229-0285.3 330032	L= 285
1.5 dCi 4x4	80	04/13→	←	08/13→	2	24.5111-0415.3 331506	L= 415
			→	08/13→	2	24.5201-0280.3 331569	L= 280
DACIA - JOGGER (RK_) 09/21→							
Bremssattel							
1.6 HYBRID 140	104	01/23→	←	☐		24.3541-9877.5 241595	ATE - Halter
			←	☐		24.3541-9878.5 241596	ATE - Halter
Feder, Bremssattel							
1.6 HYBRID 140	104	01/23→	←		2	11.8116-0356.1 390586	ATE
DACIA - LODGY (JS_) 03/12→							
Bremssattel							
1.2 TCe	85	03/12→	←	☐		24.3541-9950.5 241029	ATE - Halter
1.3 TCe 100	75	01/19→	←	☐		24.3541-9951.5 241030	ATE - Halter
1.3 TCe 130	96	01/19→					
1.5 Blue dCi 115	85	08/18→					
1.5 Blue dCi 95	70	08/18→					
1.5 dCi	79 - 81	03/12→					
1.5 dCi	66	03/12→	←	- ESP; ☐		24.3541-1849.5 240707	TRW - Halter
1.6	61	03/12→	←	- ESP; ☐		24.3541-1850.5 240708	TRW - Halter
1.6 LPG	61	11/13→	←	+ ESP; ☐		24.3541-9950.5 241029	ATE - Halter
			←	+ ESP; ☐		24.3541-9951.5 241030	ATE - Halter
1.5 dCi	63	11/12→	←	☐		24.3541-1849.5 240707	TRW - Halter
1.6 LPG	75 - 80	04/15→	←	☐		24.3541-1850.5 240708	TRW - Halter
1.6 SCe 100	75	06/15→					
Halter, Bremssattel							
1.2 TCe	85	03/12→	←		2	11.8170-0002.1 260110	ATE
1.3 TCe 100	75	01/19→					
1.3 TCe 130	96	01/19→					
1.5 Blue dCi 115	85	08/18→					
1.5 Blue dCi 95	70	08/18→					







	kw			 	! #		
DACIA - LODGY (JS_) 03/12→							
Halter, Bremsattel							
1.5 dCi	79 - 81	03/12→	←		2	11.8170-0002.1 260110	ATE
1.5 dCi 1.6 1.6 LPG	66 61 61	03/12→ 03/12→ 11/13→	←	+ ESP	2	11.8170-0002.1 260110	ATE
Feder, Bremsattel							
1.2 TCe 1.3 TCe 100 1.3 TCe 130 1.5 Blue dCi 115 1.5 Blue dCi 95 1.5 dCi	85 75 96 85 70 79 - 81	03/12→ 01/19→ 01/19→ 08/18→ 08/18→ 03/12→	←		2	11.8116-0356.1 390586	ATE
1.5 dCi 1.6 1.6 LPG	66 61 61	03/12→ 03/12→ 11/13→	←	+ ESP	2	11.8116-0356.1 390586	ATE
Zubehörsatz, Bremsattel							
1.5 dCi 1.6 1.6 LPG	66 61 61	03/12→ 03/12→ 11/13→	←	- ESP		24.0101-5407.2 260140	
1.5 dCi 1.6 LPG 1.6 SCe 100	63 75 - 80 75	11/12→ 04/15→ 06/15→	←			24.0101-5407.2 260140	
DACIA - LOGAN (LS_) 08/04→							
 Bremsattel							
1.0 Hi-Flex 1.4 MPI LPG 1.5 dCi	56 55 55 - 63	01/11→10/12 02/06→12/12 09/07→12/12	←	☐		24.3481-1611.5 240029	TRW - Halter
1.6 1.6 LPG	64 64	09/04→ 08/04→03/11	←	V; ☐		24.3481-1615.5 240031	TRW - Halter
1.2 16V 1.2 16V LPG 1.4 1.5 dCi	55 55 55 48 - 65	02/06→ 02/06→ 09/04→ 09/05→	←	→ 04/13; ☐		24.3481-1611.5 240029	TRW - Halter
1.6 16V 1.6 Bifuel 1.6 MPI 85	62 62 62	05/10→ 05/10→ 05/10→	←	→ 04/13; ☐		24.3481-1612.5 240030	TRW - Halter
1.5 dCi	50	01/06→12/12	←	☐		24.3481-1615.5 240031	TRW - Halter
			←	☐		24.3481-1616.5 240032	TRW - Halter
			←	08/06→; V; ☐		24.3481-1611.5 240029	TRW - Halter
			←	08/06→; V; ☐		24.3481-1612.5 240030	TRW - Halter
1.6 16V Flexifuel	77	07/10→	←	01/11→ 04/13; ☐		24.3481-1615.5 240031	TRW - Halter
			←	01/11→ 04/13; ☐		24.3481-1616.5 240032	TRW - Halter
			←	01/11→; V; → 04/13; ☐		24.3481-1611.5 240029	TRW - Halter
			←	01/11→; V; → 04/13; ☐		24.3481-1612.5 240030	TRW - Halter
 Bremschlauch							
1.0 Hi-Flex 1.4 MPI LPG 1.5 dCi	56 55 50 - 63	01/11→10/12 02/06→12/12 01/06→12/12	←		2	24.5111-0300.3 330407	L= 300
1.6 1.6 LPG	64 64	09/04→ 08/04→03/11	→		2	24.5229-0285.3 330032	L= 285
1.2 16V 1.2 16V LPG 1.4 1.5 dCi	55 55 55 48 - 65	02/06→ 02/06→ 09/04→ 09/05→	←	→ 04/13	2	24.5111-0300.3 330407	L= 300
1.6 16V 1.6 Bifuel 1.6 MPI 85	62 62 62	05/10→ 05/10→ 05/10→	→	→ 04/13	2	24.5229-0285.3 330032	L= 285
1.6 16V Flexifuel	77	07/10→	←	01/11→ 04/13	2	24.5111-0300.3 330407	L= 300
			→	01/11→ 04/13	2	24.5229-0285.3 330032	L= 285
DACIA - LOGAN II 10/12→							
 Bremsattel							
1.0 LPG →	74	11/19→	←	☐		24.3481-9937.5 241501	ATE - Halter

	kw			 	! #		
DACIA - LOGAN II 10/12→							
Bremssattel							
1.0 TCe 100 1.5 Blue dCi 95 TCe 90 LPG	74 70 66	11/19→ 05/18→ 09/15→	←			24.3481-9938.5 241502	ATE - Halter
1.0 SCe 75	54	01/17→	←	Ausstattungs-Code: SAN713; 		24.3481-9929.5 241573	ATE - Halter
			←	Ausstattungs-Code: SAN713; 		24.3481-9930.5 241574	ATE - Halter
			←	Ausstattungs-Code: CTCRO / ENPB01; 		24.3481-9937.5 241501	ATE - Halter
			←	Ausstattungs-Code: CTCRO / ENPB01; 		24.3481-9938.5 241502	ATE - Halter
1.2 1.2 LPG	54 - 55 53 - 55	10/12→ 10/12→	←	Ausstattungs-Code: SAN713 / ENPE01; 		24.3481-9929.5 241573	ATE - Halter
			←	Ausstattungs-Code: SAN713 / ENPE01; 		24.3481-9930.5 241574	ATE - Halter
			←	Ausstattungs-Code: CTCRO; 		24.3481-9937.5 241501	ATE - Halter
			←	Ausstattungs-Code: CTCRO; 		24.3481-9938.5 241502	ATE - Halter
1.5 dCi 1.5 dCi / Blue dCi 75 TCe 90	63 - 66 55 66	10/12→ 10/12→ 10/12→	←	04/15→; Ausstattungs-Code: SAN713; 		24.3481-9937.5 241501	ATE - Halter
			←	Ausstattungs-Code: CTCRO / ENPB01; 		24.3481-9937.5 241501	ATE - Halter
			←	04/15→; Ausstattungs-Code: SAN713; 		24.3481-9938.5 241502	ATE - Halter
			←	Ausstattungs-Code: CTCRO / ENPB01; 		24.3481-9938.5 241502	ATE - Halter
			←	→ 03/15; Ausstattungs-Code: SAN713; 		24.3481-9959.5 241397	ATE - Halter
			←	→ 03/15; Ausstattungs-Code: SAN713; 		24.3481-9960.5 241398	ATE - Halter
1.6	59 - 63	06/13→	←	Ausstattungs-Code: SAN713 / ENPB01; 		24.3481-9929.5 241573	ATE - Halter
			←	Ausstattungs-Code: ENPA01 / ENPE01; 		24.3481-9929.5 241573	ATE - Halter
			←	Ausstattungs-Code: ENPA01 / ENPE01; 		24.3481-9930.5 241574	ATE - Halter
			←	Ausstattungs-Code: SAN713 / ENPB01; 		24.3481-9930.5 241574	ATE - Halter
			←	Ausstattungs-Code: CTCRO / ENPB01; 		24.3481-9937.5 241501	ATE - Halter
			←	Ausstattungs-Code: CTCRO / ENPB01; 		24.3481-9938.5 241502	ATE - Halter
1.6 16V	77	01/13→	←	04/15→; Ausstattungs-Code: SAN713 / ENPA01 / ENPE01; 		24.3481-9937.5 241501	ATE - Halter
			←	Ausstattungs-Code: CTCRO / ENPB01; 		24.3481-9937.5 241501	ATE - Halter
			←	04/15→; Ausstattungs-Code: SAN713 / ENPA01 / ENPE01; 		24.3481-9938.5 241502	ATE - Halter
			←	Ausstattungs-Code: CTCRO / ENPB01; 		24.3481-9938.5 241502	ATE - Halter
			←	→ 03/15; Ausstattungs-Code: SAN713 / ENPA01 / ENPD01 / ENPE01; 		24.3481-9959.5 241397	ATE - Halter
			←	Ausstattungs-Code: SAN713 / ENPB01; 		24.3481-9959.5 241397	ATE - Halter
			←	Ausstattungs-Code: SAN713 / ENPB01; 		24.3481-9960.5 241398	ATE - Halter
			←	→ 03/15; Ausstattungs-Code: SAN713 / ENPA01 / ENPD01 / ENPE01; 		24.3481-9960.5 241398	ATE - Halter
Feder, Bremssattel							
1.0 LPG 1.0 SCe 75 1.0 TCe 100 1.2 1.2 LPG 1.5 Blue dCi 95 1.5 dCi 1.5 dCi / Blue dCi 75 1.6 1.6 16V TCe 90 TCe 90 LPG →	74 54 74 54 - 55 53 - 55 70 63 - 66 55 59 - 63 63 77 66 66	11/19→ 01/17→ 11/19→ 10/12→ 10/12→ 05/18→ 10/12→ 10/12→ 06/13→ 06/13→ 01/13→ 10/12→ 09/15→	←		2	11.8116-0264.1 390594	ATE

	kW			 	! #		
DACIA - LOGAN II 10/12→							
Führungsbolzen, Bremsattel							
1.0 LPG	74	11/19→	←			11.8171-0008.1	990049 ATE
1.0 SCe 75	54	01/17→					
1.0 TCe 100	74	11/19→					
1.2	54 - 55	10/12→					
1.2 LPG	53 - 55	10/12→					
1.5 Blue dCi 95	70	05/18→					
1.5 dCi	63 - 66	10/12→					
1.5 dCi / Blue dCi 75	55	10/12→					
1.6	59 - 63	06/13→					
1.6 16V	77	01/13→					
TCe 90	66	10/12→					
TCe 90 LPG	66	09/15→					
Bremsschlauch							
1.0 LPG	74	11/19→	←		2	24.5111-0450.3	331557 L= 450
1.0 SCe 75	54	01/17→					
1.0 TCe 100	74	11/19→	→		2	24.5201-0280.3	331569 L= 280
1.2	54 - 55	10/12→					
1.2 LPG	53 - 55	10/12→					
1.5 Blue dCi 95	70	05/18→					
1.5 dCi	63 - 66	10/12→					
1.5 dCi / Blue dCi 75	55	10/12→					
1.6	59 - 63	06/13→					
1.6 16V	77	01/13→					
TCe 90	66	10/12→					
TCe 90 LPG	66	09/15→					
DACIA - LOGAN EXPRESS (FS_) 10/07→							
Bremssattel							
1.4	55	03/09→	←	→ 06/13; V; ☐		24.3541-1849.5	240707 TRW - Halter
1.5 dCi	50 - 65	03/09→	←	→ 06/13; V; ☐		24.3541-1850.5	240708 TRW - Halter
1.6	64	03/09→					
1.6 MPI 85	62	05/10→					
1.5 dCi	48	10/07→12/12	←	V; ☐		24.3541-1849.5	240707 TRW - Halter
			←	V; ☐		24.3541-1850.5	240708 TRW - Halter
1.6 LPG	62	05/10→12/12	←	☐		24.3541-1849.5	240707 TRW - Halter
			←	☐		24.3541-1850.5	240708 TRW - Halter
Feder, Bremsattel							
1.6 LPG	62	05/10→12/12	←	Herstellereinschränkung ATE		11.8116-0264.1	390594 ATE
Bremsschlauch							
1.4	55	03/09→	←	→ 06/13	2	24.5111-0310.3	331393 L= 310
1.5 dCi	50 - 65	03/09→	→	→ 06/13	2	24.5229-0285.3	330032 L= 285
1.6	64	03/09→					
1.6 MPI 85	62	05/10→					
1.5 dCi	48	10/07→12/12	←		2	24.5111-0310.3	331393 L= 310
1.6 LPG	62	05/10→12/12	→		2	24.5229-0285.3	330032 L= 285
DACIA - LOGAN MCV (KS_) 02/07→							
Bremssattel							
1.4	55	02/07→	←	→ 04/13; für Bremsscheibendurchmesser [mm]: 259; ☐		24.3481-1615.5	240031 TRW - Halter
1.5 dCi	55 - 65	05/10→					
1.6	64	02/07→06/13	←	→ 04/13; für Bremsscheibendurchmesser [mm]: 259; ☐		24.3481-1616.5	240032 TRW - Halter
1.5 dCi	48 - 50	02/07→	←	→ 04/13; für Bremsscheibendurchmesser [mm]: 259; ☐		24.3481-1615.5	240031 TRW - Halter
			←	→ 04/13; für Bremsscheibendurchmesser [mm]: 259; ☐		24.3481-1616.5	240032 TRW - Halter
			←	12/08→; für Bremsscheibendurchmesser [mm]: 260; → 04/13; ☐		24.3541-1849.5	240707 TRW - Halter
			←	12/08→; für Bremsscheibendurchmesser [mm]: 260; → 04/13; ☐		24.3541-1850.5	240708 TRW - Halter
→							



	kw					! #		
DACIA - LOGAN MCV (KS_) 02/07→								
 Bremssattel								
1.6 16V	77	02/07→	←	12/08→; für Bremsscheibendurchmesser [mm]: 260; → 04/13; 	24.3541-1849.5	240707	TRW - Halter	
			←	12/08→; für Bremsscheibendurchmesser [mm]: 260; → 04/13; 	24.3541-1850.5	240708	TRW - Halter	
1.6 16V Hi-Flex	77	11/09→	←	für Bremsscheibendurchmesser [mm]: 260; → 04/13; 	24.3541-1849.5	240707	TRW - Halter	
			←	für Bremsscheibendurchmesser [mm]: 260; → 04/13; 	24.3541-1850.5	240708	TRW - Halter	
1.6 MPI 85	62	05/10→	←	→ 04/13; für Bremsscheibendurchmesser [mm]: 259; 	24.3481-1615.5	240031	TRW - Halter	
			←	→ 04/13; für Bremsscheibendurchmesser [mm]: 259; 	24.3481-1616.5	240032	TRW - Halter	
			←	für Bremsscheibendurchmesser [mm]: 260; 	24.3541-1849.5	240707	TRW - Halter	
			←	für Bremsscheibendurchmesser [mm]: 260; 	24.3541-1850.5	240708	TRW - Halter	
Feder, Bremssattel								
1.4	55	02/07→	←	für Bremsscheibendurchmesser [mm]: 260; → 04/13	11.8116-0264.1	390594	ATE	
1.5 dCi	65	05/10→						
1.6	64	02/07→06/13						
1.6 Bifuel	62 - 64	11/08→						
1.6 MPI 85	62	05/10→						
1.5 dCi	48 - 50	02/07→	←	für Bremsscheibendurchmesser [mm]: 260; → 11/08	11.8116-0264.1	390594	ATE	
1.6 16V	77	02/07→						
1.5 dCi	63	09/07→12/12	←	für Bremsscheibendurchmesser [mm]: 260	11.8116-0264.1	390594	ATE	
 Bremsschlauch								
1.4	55	02/07→	←	→ 04/13	2	24.5111-0300.3	330407	L= 300
1.5 dCi	48 - 65	02/07→	→	→ 04/13	2	24.5229-0285.3	330032	L= 285
1.6	64	02/07→06/13						
1.6 16V	77	02/07→						
1.6 16V Hi-Flex	77	11/09→						
1.6 Bifuel	62 - 64	11/08→						
1.6 MPI 85	62	05/10→						
1.5 dCi	63	09/07→12/12	←		2	24.5111-0300.3	330407	L= 300
			→		2	24.5229-0285.3	330032	L= 285
DACIA - LOGAN MCV II 02/13→								
 Bremssattel								
1.0 LPG	74	11/19→	←		24.3481-9937.5	241501	ATE - Halter	
1.0 SCe 75	54	12/16→						
1.0 TCe 100	74	11/19→	←		24.3481-9938.5	241502	ATE - Halter	
1.2	54	05/15→						
1.5 Blue dCi 95	70	10/18→						
TCe 90 LPG	66	09/15→						
1.2	55	02/13→	←	04/15→; 	24.3481-9937.5	241501	ATE - Halter	
1.2 LPG	53 - 55	02/13→	←	04/15→; 	24.3481-9938.5	241502	ATE - Halter	
1.5 dCi	55 - 66	02/13→	←	→ 03/15; 	24.3481-9959.5	241397	ATE - Halter	
1.6	62	06/13→	←	→ 03/15; 	24.3481-9960.5	241398	ATE - Halter	
TCe 90	66	02/13→						
Feder, Bremssattel								
1.0 LPG	74	11/19→	←		2	11.8116-0264.1	390594	ATE
1.0 SCe 75	54	12/16→						
1.0 TCe 100	74	11/19→						
1.2	54 - 55	02/13→						
1.2 LPG	53 - 55	02/13→						
1.5 Blue dCi 95	70	10/18→						
1.5 dCi	55 - 66	02/13→						
1.6	62	06/13→						
TCe 90	66	02/13→						
TCe 90 LPG	66	09/15→						
Führungsbolzen, Bremssattel								
1.0 LPG	74	11/19→	←		11.8171-0008.1	990049	ATE	
1.0 SCe 75	54	12/16→						

	kw			 	! #		
DACIA - LOGAN MCV II 02/13→							
Führungsbolzen, Bremsattel							
1.0 TCe 100 1.2	74 54 - 55	11/19→ 02/13→	←			11.8171-0008.1 990049	ATE
1.2 LPG	53 - 55	02/13→					
1.5 Blue dCi 95 1.5 dCi	70 55 - 66	10/18→ 02/13→					
1.6 TCe 90 TCe 90 LPG	62 66 66	06/13→ 02/13→ 09/15→					
Bremsschlauch							
1.0 LPG 1.0 SCe 75 1.0 TCe 100 1.2	74 54 74 54 - 55	11/19→ 12/16→ 11/19→ 02/13→	← →		2	24.5111-0450.3 331557	L= 450
1.2 LPG	53 - 55	02/13→			2	24.5201-0280.3 331569	L= 280
1.5 Blue dCi 95 1.5 dCi	70 55 - 66	10/18→ 02/13→					
1.6 TCe 90 TCe 90 LPG	62 66 66	06/13→ 02/13→ 09/15→					
DACIA - LOGAN Pick-up (US_) 03/08→							
Bremssattel							
1.4 1.5 dCi	55 55 - 65	01/09→ 05/10→	←	→ 06/13; ☐		24.3541-1849.5 240707	TRW - Halter
1.6 Bifuel 1.6 MPI 85	62 62	05/10→ 05/10→	←	→ 06/13; ☐		24.3541-1850.5 240708	TRW - Halter
1.5 dCi	48	04/08→12/12	←	12/08→; ☐		24.3541-1849.5 240707	TRW - Halter
			←	12/08→; ☐		24.3541-1850.5 240708	TRW - Halter
1.5 dCi 1.6	50 - 63 64	03/08→ 03/08→	←	12/08→ 06/13; ☐		24.3541-1849.5 240707	TRW - Halter
			←	12/08→ 06/13; ☐		24.3541-1850.5 240708	TRW - Halter
1.6 16V	77	01/10→08/13	←	☐		24.3541-1849.5 240707	TRW - Halter
			←	☐		24.3541-1850.5 240708	TRW - Halter
Feder, Bremsattel							
1.5 dCi 1.6	48 - 63 64	03/08→ 03/08→	←	→ 11/08		11.8116-0264.1 390594	ATE
Bremsschlauch							
1.4 1.5 dCi	55 55 - 65	01/09→ 05/10→	←	→ 06/13	2	24.5111-0310.3 331393	L= 310
1.6 Bifuel 1.6 MPI 85	62 62	05/10→ 05/10→	→	→ 06/13	2	24.5229-0285.3 330032	L= 285
1.5 dCi	48	04/08→12/12	←	→ 11/08	2	24.5111-0300.3 330407	L= 300
			←	12/08→	2	24.5111-0310.3 331393	L= 310
			→		2	24.5229-0285.3 330032	L= 285
1.5 dCi 1.6	50 - 63 64	03/08→ 03/08→	←	→ 11/08	2	24.5111-0300.3 330407	L= 300
			←	12/08→ 06/13	2	24.5111-0310.3 331393	L= 310
			→	→ 06/13	2	24.5229-0285.3 330032	L= 285
1.6 16V	77	01/10→08/13	←		2	24.5111-0310.3 331393	L= 310
			→		2	24.5229-0285.3 330032	L= 285
DACIA - SANDERO 06/08→							
Bremssattel							
1.0 Hi-Flex 1.6 1.6 Hi-Flex 1.6 LPG	56 64 64 62 - 64	01/11→12/12 06/08→ 06/08→12/12 06/08→12/12	←	☐		24.3481-1611.5 240029	TRW - Halter
			←	☐		24.3481-1612.5 240030	TRW - Halter
1.2 16V 1.2 16V LPG 1.5 dCi	55 55 55 - 65	11/08→ 11/08→ 05/10→	←	→ 02/13; ☐		24.3481-1611.5 240029	TRW - Halter
			←	→ 02/13; ☐		24.3481-1612.5 240030	TRW - Halter

DACIA - SANDERO 06/08→

Bremssattel

1.6 16V 1.6 MPI 85	77	07/11→	←	→ 02/13; V; ☐	24.3481-1615.5	240031	TRW - Halter
	62	05/10→06/13	←	→ 02/13; V; ☐	24.3481-1616.5	240032	TRW - Halter
1.4 1.4 MPI LPG 1.5 dCi	55	06/08→	←	→ 02/13; ☐	24.3481-1611.5	240029	TRW - Halter
	53	01/09→	←	→ 02/13; ☐	24.3481-1612.5	240030	TRW - Halter
	48 - 50	11/08→	←	→ 02/13; ☐	24.3481-1612.5	240030	TRW - Halter
1.6 16V Bifuel	77	01/11→	←	☐	24.3481-1611.5	240029	TRW - Halter
			←	☐	24.3481-1612.5	240030	TRW - Halter
			←	V; ☐	24.3481-1615.5	240031	TRW - Halter
			←	V; ☐	24.3481-1616.5	240032	TRW - Halter
1.6 LPG	60	01/11→12/12	←	→ 10/12; ☐	24.3481-1611.5	240029	TRW - Halter
			←	→ 10/12; ☐	24.3481-1612.5	240030	TRW - Halter











Bremsschlauch















1.0 Hi-Flex 1.6	56	01/11→12/12	←		2	24.5111-0300.3	330407	L= 300
	64	06/08→	←		2	24.5229-0285.3	330032	L= 285
1.6 16V Bifuel 1.6 Hi-Flex	77	01/11→	→		2	24.5229-0285.3	330032	L= 285
	64	06/08→12/12	←		2	24.5111-0300.3	330407	L= 300
1.6 LPG	62 - 64	06/08→12/12	←		2	24.5229-0285.3	330032	L= 285
	64		→		2	24.5111-0300.3	330407	L= 300
1.2 16V 1.2 16V LPG	55	11/08→	←	→ 02/13	2	24.5111-0300.3	330407	L= 300
	55	11/08→	→	→ 02/13	2	24.5229-0285.3	330032	L= 285
1.4 1.4 MPI LPG	55	06/08→	→	→ 02/13	2	24.5229-0285.3	330032	L= 285
	53	01/09→	←		2	24.5111-0300.3	330407	L= 300
1.5 dCi	48 - 65	11/08→	←		2	24.5229-0285.3	330032	L= 285
	65		→		2	24.5111-0300.3	330407	L= 300
1.6 16V 1.6 MPI 85	77	07/11→	←		2	24.5111-0300.3	330407	L= 300
	62	05/10→06/13	←		2	24.5229-0285.3	330032	L= 285
1.6 LPG	60	01/11→12/12	←	→ 10/12	2	24.5111-0300.3	330407	L= 300
			→	→ 10/12	2	24.5229-0285.3	330032	L= 285















DACIA - SANDERO II 10/12→



























Bremssattel















1.0 LPG 1.0 TCe 100	74	11/19→	←	☐	24.3481-9937.5	241501	ATE - Halter
	74	11/19→	←	☐	24.3481-9938.5	241502	ATE - Halter
1.5 Blue dCi 95 TCe 90 LPG	70	08/18→	←	☐	24.3481-9937.5	241501	ATE - Halter
	66	09/15→	←	☐	24.3481-9938.5	241502	ATE - Halter
1.0 SCe 75 1.2	54	12/16→ 05/15→	←	Ausstattungs-Code: SAN713; ☐	24.3481-9929.5	241573	ATE - Halter
			←	Ausstattungs-Code: SAN713; ☐	24.3481-9930.5	241574	ATE - Halter
			←	Ausstattungs-Code: VSUVE / CTCRO; ☐	24.3481-9937.5	241501	ATE - Halter
			←	Ausstattungs-Code: VSUVE / CTCRO; ☐	24.3481-9938.5	241502	ATE - Halter
1.2 1.2 LPG	55	10/12→ 10/12→	←	Ausstattungs-Code: SAN713; ☐	24.3481-9929.5	241573	ATE - Halter
			←	Ausstattungs-Code: SAN713; ☐	24.3481-9930.5	241574	ATE - Halter
			←	Ausstattungs-Code: VSUVE; 04/15→; ☐	24.3481-9937.5	241501	ATE - Halter
			←	Ausstattungs-Code: CTCRO; ☐	24.3481-9937.5	241501	ATE - Halter
			←	Ausstattungs-Code: VSUVE; 04/15→; ☐	24.3481-9938.5	241502	ATE - Halter
			←	Ausstattungs-Code: CTCRO; ☐	24.3481-9938.5	241502	ATE - Halter
			←	Ausstattungs-Code: VSUVE; → 03/15; ☐	24.3481-9959.5	241397	ATE - Halter
			←	Ausstattungs-Code: VSUVE; → 03/15; ☐	24.3481-9960.5	241398	ATE - Halter
1.5 dCi 1.5 dCi 75 / Blue dCi 75 1.6	63 - 66	10/12→ 10/12→ 11/12→	←	Ausstattungs-Code: VSUVE / SAN713; 04/15→; ☐	24.3481-9937.5	241501	ATE - Halter
			←	Ausstattungs-Code: CTCRO; ☐	24.3481-9937.5	241501	ATE - Halter
			←	Ausstattungs-Code: VSUVE / SAN713; 04/15→; ☐	24.3481-9938.5	241502	ATE - Halter
			←	Ausstattungs-Code: CTCRO; ☐	24.3481-9938.5	241502	ATE - Halter
			←	Ausstattungs-Code: VSUVE / SAN713; → 03/15; ☐	24.3481-9959.5	241397	ATE - Halter
			←	Ausstattungs-Code: VSUVE / SAN713; → 03/15; ☐	24.3481-9960.5	241398	ATE - Halter
TCe 90	66	10/12→	←	Ausstattungs-Code: VSUVE / SAN713; 04/15→; ☐	24.3481-9937.5	241501	ATE - Halter
			←	Ausstattungs-Code: CTCRO; ☐	24.3481-9937.5	241501	ATE - Halter
→							













	kw			 	! #			
DACIA - SANDERO II 10/12→								
 Bremssattel								
TCe 90	66	10/12→	←	Ausstattungs-Code: VSUVE / SAN713; 04/15→; <input type="checkbox"/>	24.3481-9938.5	241502	ATE - Halter	
			←	Ausstattungs-Code: CTCRO	24.3481-9938.5	241502	ATE - Halter	
			←	Ausstattungs-Code: VSUVE / SAN713; → 03/15; <input type="checkbox"/>	24.3481-9959.5	241397	ATE - Halter	
			←	Ausstattungs-Code: VSUVE / SAN713; → 03/15; <input type="checkbox"/>	24.3481-9960.5	241398	ATE - Halter	
Feder, Bremssattel								
1.0 LPG 1.0 SCe 75 1.0 TCe 100 1.2 1.2 LPG 1.5 Blue dCi 95 1.5 dCi 1.5 dCi 75 / Blue dCi 75 1.6 TCe 90 TCe 90 LPG	74 54 74 54 - 55 55 70 63 - 66 55 63 66 66	11/19→ 12/16→ 11/19→ 10/12→ 10/12→ 08/18→ 10/12→ 10/12→ 11/12→ 10/12→ 09/15→	←		2	11.8116-0264.1	390594	ATE
Führungsbolzen, Bremssattel								
1.0 LPG 1.0 SCe 75 1.0 TCe 100 1.2 1.2 LPG 1.5 Blue dCi 95 1.5 dCi 1.5 dCi 75 / Blue dCi 75 1.6 TCe 90 TCe 90 LPG	74 54 74 54 - 55 55 70 63 - 66 55 63 66 66	11/19→ 12/16→ 11/19→ 10/12→ 10/12→ 08/18→ 10/12→ 10/12→ 11/12→ 10/12→ 09/15→	←			11.8171-0008.1	990049	ATE
 Bremsschlauch								
1.0 LPG 1.0 SCe 75 1.0 TCe 100 1.2 1.5 Blue dCi 95 1.5 dCi 1.5 dCi 75 / Blue dCi 75 1.6 TCe 90 LPG	74 54 74 54	11/19→ 12/16→ 11/19→ 05/15→	←		2	24.5111-0450.3	331557	L= 450
			→		2	24.5201-0280.3	331569	L= 280
			←	11/12→	2	24.5111-0450.3	331557	L= 450
			→		2	24.5201-0280.3	331569	L= 280
1.2 1.2 LPG 1.5 dCi TCe 90	55 55 66 66	10/12→ 10/12→ 10/12→ 10/12→	←					
DACIA - SANDERO III 01/21→								
 Bremssattel								
1.0 TCe 100 1.0 TCe 100 ECO-G 1.0 TCe 90 1.0 TCe 90 ECO-G	74 74 67 67	01/21→ 01/21→ 01/21→ 01/21→	← + TR; <input type="checkbox"/>		24.3541-9877.5	241595	ATE - Halter	
			← + TR; <input type="checkbox"/>		24.3541-9878.5	241596	ATE - Halter	
Feder, Bremssattel								
1.0 TCe 100 1.0 TCe 100 ECO-G 1.0 TCe 90 1.0 TCe 90 ECO-G	74 74 67 67	01/21→ 01/21→ 01/21→ 01/21→	← + TR		2	11.8116-0356.1	390586	ATE
Führungsbolzen, Bremssattel								
1.0 TCe 100 1.0 TCe 100 ECO-G 1.0 TCe 90 1.0 TCe 90 ECO-G	74 74 67 67	01/21→ 01/21→ 01/21→ 01/21→	← + TR			11.8171-0008.1	990049	ATE
DAEWOO - ESPERO (KLEJ) 10/91→09/99								
 Bremssattel								
1.5 1.8	55 66	10/97→08/99 02/95→09/99	← → 06/99; <input type="checkbox"/>		24.3521-1701.5	240001	ATE - Halter	
			← → 06/99; <input type="checkbox"/>		24.3521-1702.5	240002	ATE - Halter	
→								













	kw					! #		
DAEWOO - ESPERO (KLEJ) 10/91→09/99								
 Bremssattel								
1.5 16V	66	02/95→06/99	←	☐		24.3521-1701.5	240001	ATE - Halter
1.8	70	02/95→06/99	←	☐		24.3521-1702.5	240002	ATE - Halter
2.0	77	02/95→06/99	←	☐				
Feder, Bremssattel								
1.5	55	10/97→08/99	→		→ 06/99	2	11.8116-0097.1	390590 ATE
1.8	66	02/95→09/99	→					
1.5 16V	66	02/95→06/99	→			2	11.8116-0097.1	390590 ATE
1.8	70	02/95→06/99	→					
2.0	77	02/95→06/99	→					
Führungshülzensatz, Bremssattel								
1.5	55	10/97→08/99	←		→ 06/99		11.0101-5407.2	260011 ATE
1.8	66	02/95→09/99	←					
1.5 16V	66	02/95→06/99	←				11.0101-5407.2	260011 ATE
1.8	70	02/95→06/99	←					
2.0	77	02/95→06/99	←					
Führungsbolzen, Bremssattel								
1.5	55	10/97→08/99			→ 06/99	2	11.8171-0008.1	990049 ATE
1.8	66	02/95→09/99						
1.5 16V	66	02/95→06/99				2	11.8171-0008.1	990049 ATE
1.8	70	02/95→06/99						
2.0	77	02/95→06/99						
DAEWOO - EVANDA (KLAL) 08/02→								
 Bremssattel								
2.0	96	08/02→	→		→ 02/05; ☐		24.3351-1705.5	241351 - Halter
			→		→ 02/05; ☐		24.3351-1706.5	241352 - Halter
DAEWOO - GENTRA Stufenheck 06/13→								
 Bremssattel								
1.5	79	06/13→	←	☐			24.3541-1859.5	240735 - Halter
			←	☐			24.3541-1860.5	240736 - Halter
			→	☐			24.3321-1703.5	241381 - Halter
			→	☐			24.3321-1704.5	241382 - Halter
DAEWOO - KALOS (KLAS) 09/02→								
 Bremssattel								
1.2	53	04/03→	←		→ 02/05; ☐		24.3521-1709.5	240455 - Halter
1.4	61	09/02→	←		→ 02/05; ☐		24.3521-1710.5	240456 - Halter
1.4 16V	69	04/03→	←		→ 02/05; ☐			
1.5	62	11/02→12/04	←	☐			24.3521-1709.5	240455 - Halter
1.6	78	02/03→	←	☐			24.3521-1710.5	240456 - Halter
 Bremsschlauch								
1.2	53	04/03→	←		→ 02/05	2	24.5286-0342.3	331138 L= 341
1.4	61	09/02→	←		→ 02/05	2	24.5247-0205.3	331094 L= 205
1.4 16V	69	04/03→	←		→ 02/05	2		
1.5	62	11/02→12/04	←			2	24.5286-0342.3	331138 L= 341
1.6	78	02/03→	←			2	24.5247-0205.3	331094 L= 205
DAEWOO - KALOS Stufenheck (KLAS) 11/02→12/04								
 Bremssattel								
1.4	61 - 69	11/02→12/04	←	☐			24.3521-1709.5	240455 - Halter
1.5	62	11/02→12/04	←	☐			24.3521-1710.5	240456 - Halter
 Bremsschlauch								
1.4	61 - 69	11/02→12/04	←			2	24.5286-0342.3	331138 L= 341
1.5	62	11/02→12/04	→			2	24.5247-0205.3	331094 L= 205
DAEWOO - LACETTI Schrägheck (KLAN) 02/02→								
 Bremssattel								
1.4	69	06/02→12/04	←	☐			24.3541-1859.5	240735 - Halter
→			←	☐			24.3541-1860.5	240736 - Halter

	kW			 	! #		
DAEWOO - LACETTI Schrägheck (KLAN) 02/02→							
 Bremssattel							
1.4	69	06/02→12/04	→	☐		24.3321-1703.5 241381	- Halter
			→	☐		24.3321-1704.5 241382	- Halter
1.4	70	02/04→	←	→ 02/05; ☐		24.3541-1859.5 240735	- Halter
1.6	80	02/04→	←	→ 02/05; ☐		24.3541-1860.5 240736	- Halter
1.8	90	02/04→	→	☐		24.3321-1703.5 241381	- Halter
			→	☐		24.3321-1704.5 241382	- Halter
DAEWOO - LACETTI Stufenheck 06/99→07/03							
 Bremssattel							
1.6	78	06/99→07/03	←	06/02→; ☐		24.3541-1859.5 240735	- Halter
			←	06/02→; ☐		24.3541-1860.5 240736	- Halter
			→	☐		24.3321-1703.5 241381	- Halter
			→	☐		24.3321-1704.5 241382	- Halter
DAEWOO - LACETTI Stufenheck (J200) 06/02→12/09							
 Bremssattel							
1.5	63	08/03→12/04	←	☐		24.3541-1859.5 240735	- Halter
			←	☐		24.3541-1860.5 240736	- Halter
			→	☐		24.3321-1703.5 241381	- Halter
			→	☐		24.3321-1704.5 241382	- Halter
DAEWOO - LANOS (KLAT) 04/97→							
 Bremssattel							
1.5	73	10/97→06/99	←	→ 447433; ☐		24.3481-9871.5 240677	ATE - Halter
Feder, Bremssattel							
1.5	73	10/97→06/99	→	→ 447433	2	11.8116-0129.1 390591	ATE
Führungshülsensatz, Bremssattel							
1.5	73	10/97→06/99	←	→ 447433		11.0101-5407.2 260011	ATE
Führungsbolzen, Bremssattel							
1.5	73	10/97→06/99	←	→ 447433	2	11.8171-0008.1 990049	ATE
DAEWOO - LANOS Stufenheck (KLAT) 02/97→							
 Bremssattel							
1.5	73	10/97→06/99	←	→ 447433; ☐		24.3481-9871.5 240677	ATE - Halter
Feder, Bremssattel							
1.5	73	10/97→06/99	→	→ 447433	2	11.8116-0129.1 390591	ATE
Führungshülsensatz, Bremssattel							
1.5	73	10/97→06/99	←	→ 447433		11.0101-5407.2 260011	ATE
Führungsbolzen, Bremssattel							
1.5	73	10/97→06/99	←	→ 447433	2	11.8171-0008.1 990049	ATE
DAEWOO - MAGNUS 07/99→							
 Bremssattel							
2.0	96	07/99→01/06	→	☐		24.3351-1705.5 241351	- Halter
			→	☐		24.3351-1706.5 241352	- Halter
DAEWOO - MATIZ (M100, M150) 09/98→							
 Bremssattel							
1.0	46	04/03→12/04	←	☐		24.3481-1773.5 240377	- Halter
			←	☐		24.3481-1774.5 240378	- Halter
1.0	47	01/03→	←	→ 02/05; ☐		24.3481-1773.5 240377	- Halter
→			←	→ 02/05; ☐		24.3481-1774.5 240378	- Halter



















	kw					! #		
DAEWOO - MATIZ (M100, M150) 09/98→								
 Bremsschlauch								
1.0	46	04/03→12/04	←			2	24.5283-0403.3 331136	L= 404
			→			2	24.5284-0220.3 330970	L= 220
1.0	47	01/03→	←	→ 02/05; - ABS		2	24.5283-0403.3 331136	L= 404
			←	→ 02/05; + ABS		2	24.5291-0425.3 331029	L= 425
			→	→ 02/05		2	24.5284-0220.3 330970	L= 220
DAEWOO - MATIZ (M200, M250) 01/05→12/18								
 Bremssattel								
0.8	38	01/05→06/10	←				24.3481-1773.5 240377	- Halter
1.0	49	03/05→12/08	←				24.3481-1774.5 240378	- Halter
 Bremsschlauch								
0.8	38	01/05→06/10	←			2	24.5283-0403.3 331136	L= 404
1.0	49	03/05→12/08	→			2	24.5284-0220.3 330970	L= 220
DAEWOO - MATIZ (M300) 01/10→11/12								
 Bremssattel								
1.0	51	01/10→11/12	←				24.3481-1773.5 240377	- Halter
			←				24.3481-1774.5 240378	- Halter
 Bremsschlauch								
1.0	51	01/10→11/12	←	- ABS		2	24.5283-0403.3 331136	L= 404
			←	+ ABS		2	24.5291-0425.3 331029	L= 425
			→			2	24.5284-0220.3 330970	L= 220
DAEWOO - MATIZ Kasten/Schrägheck (KLA4) 08/98→08/02								
 Bremssattel								
0.8	38	08/98→08/02	←				24.3481-1773.5 240377	- Halter
			←				24.3481-1774.5 240378	- Halter
 Bremsschlauch								
0.8	38	08/98→08/02	←	- ABS		2	24.5283-0403.3 331136	L= 404
			←	+ ABS		2	24.5291-0425.3 331029	L= 425
			→			2	24.5284-0220.3 330970	L= 220
DAEWOO - NEXIA Stufenheck 02/95→06/08								
 Bremssattel								
1.5	59	08/97→06/08	←				24.3521-1701.5 240001	ATE - Halter
1.6	80	08/97→06/08	←				24.3521-1702.5 240002	ATE - Halter
1.8	74	02/95→06/08	←	10/95→; 			24.3521-1701.5 240001	ATE - Halter
			←	10/95→; 			24.3521-1702.5 240002	ATE - Halter
Feder, Bremssattel								
1.5	59	08/97→06/08	←			2	11.8116-0097.1 390590	ATE
1.6	80	08/97→06/08	←					
1.8	74	02/95→06/08	←	10/95→		2	11.8116-0097.1 390590	ATE
Führungshülensatz, Bremssattel								
1.5	59	08/97→06/08	←				11.0101-5407.2 260011	ATE
1.6	80	08/97→06/08	←					
1.8	74	02/95→06/08	←	10/95→			11.0101-5407.2 260011	ATE
Führungsbolzen, Bremssattel								
1.5	59	08/97→06/08				2	11.8171-0008.1 990049	ATE
1.6	80	08/97→06/08						
1.8	74	02/95→06/08		10/95→		2	11.8171-0008.1 990049	ATE
DAEWOO - NEXIA Stufenheck 07/08→								
 Bremssattel								
1.5	59	07/08→	←				24.3521-1701.5 240001	ATE - Halter
→								

	kW			 	! #		
DAEWOO - NEXIA Stufenheck 07/08→							
 Bremssattel							
1.6	80	07/08→	←	☐		24.3521-1702.5 240002	ATE - Halter
 Bremsschlauch							
1.5	59	07/08→	←		2	24.5231-0320.3 330496	L= 320
1.6	80	07/08→	→		2	24.5233-0200.3 330425	L= 198
DAEWOO - NUBIRA (J100) 04/97→							
 Bremssattel							
1.6	76	08/02→07/03	←	01/03→; ☐		24.3541-1859.5 240735	- Halter
			←	01/03→; ☐		24.3541-1860.5 240736	- Halter
			→	☐		24.3321-1703.5 241381	- Halter
			→	☐		24.3321-1704.5 241382	- Halter
2.0 CDX	93	08/02→07/03	←	01/03→; ☐		24.3541-1859.5 240735	- Halter
			←	01/03→; ☐		24.3541-1860.5 240736	- Halter
			→	01/03→; ☐		24.3321-1703.5 241381	- Halter
			→	01/03→; ☐		24.3321-1704.5 241382	- Halter
DAEWOO - NUBIRA Stufenheck (J100) 04/97→							
 Bremssattel							
1.6 16V	76	07/00→	→	→ 02/05; + ABS; ☐		24.3321-1703.5 241381	- Halter
			→	→ 02/05; + ABS; ☐		24.3321-1704.5 241382	- Halter
2.0	81	06/99→07/03	→	☐		24.3321-1703.5 241381	- Halter
			→	☐		24.3321-1704.5 241382	- Halter
2.0 16V	93	12/00→	→	→ 02/05; ☐		24.3321-1703.5 241381	- Halter
			→	→ 02/05; ☐		24.3321-1704.5 241382	- Halter
DAEWOO - NUBIRA Stufenheck (J200) 07/03→							
 Bremssattel							
1.4	69	10/03→12/04	←	☐		24.3541-1859.5 240735	- Halter
			←	☐		24.3541-1860.5 240736	- Halter
			→	☐		24.3321-1703.5 241381	- Halter
			→	☐		24.3321-1704.5 241382	- Halter
1.6	80	07/03→	→	☐		24.3321-1703.5 241381	- Halter
1.8	90	07/03→	→	☐		24.3321-1704.5 241382	- Halter
DAEWOO - NUBIRA Wagon (J100) 04/97→							
 Bremssattel							
1.6 16V	76	12/00→	→	→ 02/05; + ABS; ☐		24.3321-1703.5 241381	- Halter
			→	→ 02/05; + ABS; ☐		24.3321-1704.5 241382	- Halter
2.0 16V	93	12/00→	→	→ 02/05; ☐		24.3321-1703.5 241381	- Halter
			→	→ 02/05; ☐		24.3321-1704.5 241382	- Halter
DAEWOO - NUBIRA Wagon (J200) 07/03→							
 Bremssattel							
1.6	80	07/03→	→	☐		24.3321-1703.5 241381	- Halter
1.8	90	07/03→	→	☐		24.3321-1704.5 241382	- Halter
DAEWOO - TOSCA 02/06→							
 Bremssattel							
2.0 TDCi	110	02/06→	→	☐		24.3351-1705.5 241351	- Halter
			→	☐		24.3351-1706.5 241352	- Halter
2.0 XT	105	02/06→	→	→ 12/10; ☐		24.3351-1705.5 241351	- Halter
2.5 Executive	115	02/06→	→	→ 12/10; ☐		24.3351-1706.5 241352	- Halter







	kw					! #				
DAIHATSU - CHARADE VIII 05/11→										
 Bremssattel										
1.33 16V	73	05/11→	←	→ 01/13; ☐		24.3541-9569.5	240980	ATE - Halter		
			←	→ 01/13; ☐		24.3541-9570.5	240981	ATE - Halter		
			→	→ 01/13; ☐		24.3347-7005.5	240998	ATE - Halter		
			→	→ 01/13; ☐		24.3347-7006.5	240999	ATE - Halter		
Feder, Bremssattel										
1.33 16V	73	05/11→	→	→ 01/13	2	11.8116-0264.1	390594	ATE		
						11.8116-0340.1	390595	ATE		
 Bremsschlauch										
1.33 16V	73	05/11→	←	→ 01/13; ☐		24.5286-0488.3	331221	L= 488		
			←	→ 01/13; ☐		24.5286-0489.3	331222	L= 488		
			→	→ 01/13; ☐		24.5261-0195.3	331077	L= 195		
			→	→ 01/13; ☐		24.5261-0255.3	331078	L= 255		
DAIHATSU - MATERIA (M4_) 10/06→										
 Bremsschlauch										
1.3 1.5 1.5 ECO 4WD	67 76 76	10/06→ 10/06→ 10/06→	←	→ 07/12; ☐		24.5262-0520.3	331349	L= 520		
			←	→ 07/12; ☐		24.5262-0521.3	331350	L= 520		
			→	→ 07/12	2	24.5235-0205.3	331093	L= 205		
1.5 LPG	76	01/10→12/11	←	☐		24.5262-0520.3	331349	L= 520		
			←	☐		24.5262-0521.3	331350	L= 520		
			→		2	24.5235-0205.3	331093	L= 205		
DAIHATSU - SIRION (M3_) 01/05→										
 Bremsschlauch										
1.0 1.0 LPG 1.3 1.5	51 51 64 - 67 76	01/05→06/13 01/05→06/13 01/05→ 03/08→	→	→ 01/13	2	24.5235-0205.3	331093	L= 205		
DS - DS 3 / DS 3 CROSSBACK (UR_, UC_, UJ_) 10/18→										
Feder, Bremssattel										
1.2 PureTech 100	74	10/18→	←	für Bremsscheibendurchmesser [mm]:	2	11.8116-0356.1	390586	ATE		
1.2 PureTech 130	96	10/18→		302; →Orga 16246						
1.2 PureTech 155	115	10/18→12/22								
1.5 BlueHDi 100	75	10/18→12/22								
1.5 BlueHDi 110	81	01/21→12/22								
1.5 BlueHDi 130	96	10/18→								
E-TENSE	100	05/19→12/22								
Führungshülensatz, Bremssattel										
1.2 PureTech 100	74	10/18→	←	für Bremsscheibendurchmesser [mm]:		11.0101-5704.2	260095	ATE		
1.2 PureTech 130	96	10/18→		302; →Orga 16246						
1.2 PureTech 155	115	10/18→12/22								
1.5 BlueHDi 100	75	10/18→12/22								
1.5 BlueHDi 110	81	01/21→12/22								
1.5 BlueHDi 130	96	10/18→								
E-TENSE	100	05/19→12/22								
Führungsbolzen, Bremssattel										
1.2 PureTech 100	74	10/18→	←	für Bremsscheibendurchmesser [mm]:		11.8171-0008.1	990049	ATE		
1.2 PureTech 130	96	10/18→		302; →Orga 16246						
1.2 PureTech 155	115	10/18→12/22								
1.5 BlueHDi 100	75	10/18→12/22								
1.5 BlueHDi 110	81	01/21→12/22								
1.5 BlueHDi 130	96	10/18→								
E-TENSE	100	05/19→12/22								
DS - DS 3 (SA_) 04/15→07/19										
 Bremssattel										
1.2 THP 110 / PureTech 110	81	04/15→07/19	←	für Bremsscheibendurchmesser [mm]:		24.3541-1771.5	240239	BOS - Halter		
1.2 THP 130	96	09/15→07/19		266; ☐						
1.2 VTi 82	60	04/15→07/19	←	für Bremsscheibendurchmesser [mm]:		24.3541-1772.5	240240	BOS - Halter		
1.4 HdI 70	50	07/15→12/16		266; ☐						
1.6 BlueHDi 100	73	04/15→07/19	→	☐		24.3387-1733.5	240655	TRW - Halter		
1.6 BlueHDi 116	85	07/15→07/19								











	kw					! #			
DS - DS 3 (SA_) 04/15→07/19									
 Bremssattel									
1.6 BlueHDi 120	88	07/15→07/19	➡	<input type="checkbox"/>			24.3387-1734.5	240656	TRW - Halter
1.6 BlueHDi 75	55	07/15→07/19							
1.6 THP	110 - 120	07/15→07/19							
1.6 THP 165	121	07/15→07/19							
1.6 THP 208	153	09/15→07/19							
 Bremsschlauch									
1.2 THP 110 / PureTech 110	81	04/15→07/19	←	+ std		2	24.5111-0496.3	331371	L= 495
1.2 THP 130	96	09/15→07/19	←			2	24.5144-0480.3	330961	L= 480
1.2 VTi 82	60	04/15→07/19	➡			2	24.5239-0165.3	330606	L= 165
1.4 HDi 70	50	07/15→12/16							
1.6 BlueHDi 100	73	04/15→07/19							
1.6 BlueHDi 116	85	07/15→07/19							
1.6 BlueHDi 120	88	07/15→07/19	➡	<input type="checkbox"/>			24.3387-1733.5	240655	TRW - Halter
1.6 BlueHDi 75	55	07/15→07/19							
1.6 THP	110 - 120	07/15→07/19	➡	<input type="checkbox"/>			24.3387-1734.5	240656	TRW - Halter
1.6 THP 165	121	07/15→07/19							
1.6 THP 208	153	09/15→07/19	➡			2	24.5239-0165.3	330606	L= 165
DS - DS 3 Cabriolet (SB_) 07/15→07/19									
 Bremssattel									
1.2 THP 110	81	07/15→07/19	←	für Bremsscheibendurchmesser [mm]: 266; <input type="checkbox"/>			24.3541-1771.5	240239	BOS - Halter
1.2 THP 130	96	09/15→07/19	←						
1.2 VTi 82	60	07/15→07/19	←	für Bremsscheibendurchmesser [mm]: 266; <input type="checkbox"/>			24.3541-1772.5	240240	BOS - Halter
1.6 BlueHDi 100	73	07/15→07/19	←						
1.6 BlueHDi 116	85	07/15→07/19	←						
1.6 BlueHDi 120	88	07/15→07/19	➡	<input type="checkbox"/>			24.3387-1733.5	240655	TRW - Halter
1.6 THP	110 - 120	07/15→07/19	➡	<input type="checkbox"/>			24.3387-1734.5	240656	TRW - Halter
1.6 THP 165	121	07/15→07/19							
1.6 THP 208	153	09/15→07/19	➡						
 Bremsschlauch									
1.2 THP 110	81	07/15→07/19	←	+ std		2	24.5111-0496.3	331371	L= 495
1.2 THP 130	96	09/15→07/19	←			2	24.5144-0480.3	330961	L= 480
1.2 VTi 82	60	07/15→07/19	←						
1.6 BlueHDi 100	73	07/15→07/19	➡			2	24.5239-0165.3	330606	L= 165
1.6 BlueHDi 116	85	07/15→07/19							
1.6 BlueHDi 120	88	07/15→07/19							
1.6 THP	110 - 120	07/15→07/19							
1.6 THP 165	121	07/15→07/19							
1.6 THP 208	153	09/15→07/19	➡			2	24.5239-0165.3	330606	L= 165
DS - DS 4 / DS 4 CROSSBACK (NX_) 07/15→12/18									
 Bremssattel									
1.2 THP 130	96	07/15→12/18	←	<input type="checkbox"/>			24.3601-9717.5	241050	ATE - Halter
1.6 BlueHDi 115	85	07/15→12/18	←	<input type="checkbox"/>			24.3601-9718.5	241051	ATE - Halter
1.6 BlueHDi 120	88	07/15→12/18	←	<input type="checkbox"/>					
1.6 THP 150	110	10/16→12/18							
1.6 THP 160	120	07/15→12/18							
1.6 THP 165	121	07/15→12/18							
2.0 BlueHDi 150	110	07/15→12/18							
1.6 BlueHDi 100	73	04/16→12/18	←	<input type="checkbox"/>			24.3601-9717.5	241050	ATE - Halter
			←	<input type="checkbox"/>			24.3601-9718.5	241051	ATE - Halter
			➡	- eFSB; <input type="checkbox"/>			24.3387-1731.5	240880	TRW - Halter
			➡	- eFSB; <input type="checkbox"/>			24.3387-1732.5	240881	TRW - Halter
1.6 THP 210	155	07/15→12/18	←	<input type="checkbox"/>			24.3601-9883.5	240964	ATE - Halter
			←	<input type="checkbox"/>			24.3601-9884.5	240965	ATE - Halter
			➡	- eFSB; <input type="checkbox"/>			24.3387-1731.5	240880	TRW - Halter
			➡	- eFSB; <input type="checkbox"/>			24.3387-1732.5	240881	TRW - Halter
2.0 BlueHDi 180	133	07/15→12/18	←	nicht für Felgengröße [Zoll]: 19; <input type="checkbox"/>			24.3601-9717.5	241050	ATE - Halter
			←	nicht für Felgengröße [Zoll]: 19; <input type="checkbox"/>			24.3601-9718.5	241051	ATE - Halter
			←	Felgengröße [Zoll]: 19; <input type="checkbox"/>			24.3601-9883.5	240964	ATE - Halter
			←	Felgengröße [Zoll]: 19; <input type="checkbox"/>			24.3601-9884.5	240965	ATE - Halter
			➡	- eFSB; <input type="checkbox"/>			24.3387-1731.5	240880	TRW - Halter
			➡	- eFSB; <input type="checkbox"/>			24.3387-1732.5	240881	TRW - Halter
➔									





















	kw					! #		
DS - DS 4 / DS 4 CROSSBACK (NX_) 07/15→12/18								
Feder, Bremssattel								
1.2 THP 130	96	07/15→12/18	←			2	11.8116-0356.1 390586	ATE
1.6 BlueHDi 100	73	04/16→12/18						
1.6 BlueHDi 115	85	07/15→12/18						
1.6 BlueHDi 120	88	07/15→12/18						
1.6 THP 150	110	10/16→12/18						
1.6 THP 160	120	07/15→12/18						
1.6 THP 165	121	07/15→12/18						
2.0 BlueHDi 150	110	07/15→12/18						
2.0 BlueHDi 180	133	07/15→12/18	←	nicht für Felgenreöße [Zoll]: 19		2	11.8116-0356.1 390586	ATE
Führungshülzensatz, Bremssattel								
1.2 THP 130	96	07/15→12/18	←				11.0101-5704.2 260095	ATE
1.6 BlueHDi 100	73	04/16→12/18						
1.6 BlueHDi 115	85	07/15→12/18						
1.6 BlueHDi 120	88	07/15→12/18						
1.6 THP 150	110	10/16→12/18						
1.6 THP 160	120	07/15→12/18						
1.6 THP 165	121	07/15→12/18						
2.0 BlueHDi 150	110	07/15→12/18						
1.6 THP 210	155	07/15→12/18	←				11.0101-5407.2 260011	ATE
2.0 BlueHDi 180	133	07/15→12/18	←	Felgenreöße [Zoll]: 19			11.0101-5407.2 260011	ATE
			←	nicht für Felgenreöße [Zoll]: 19			11.0101-5704.2 260095	ATE
Führungsbolzen, Bremssattel								
1.2 THP 130	96	07/15→12/18	←			2	11.8171-0008.1 990049	ATE
1.6 BlueHDi 100	73	04/16→12/18						
1.6 BlueHDi 115	85	07/15→12/18						
1.6 BlueHDi 120	88	07/15→12/18						
1.6 THP 150	110	10/16→12/18						
1.6 THP 160	120	07/15→12/18						
1.6 THP 165	121	07/15→12/18						
1.6 THP 210	155	07/15→12/18						
2.0 BlueHDi 150	110	07/15→12/18						
2.0 BlueHDi 180	133	07/15→12/18	←	nicht für Felgenreöße [Zoll]: 19		2	11.8171-0008.1 990049	ATE
			←	Felgenreöße [Zoll]: 19		2	11.8171-0008.1 990049	ATE
Bremsschlauch								
1.2 THP 130	96	07/15→12/18	←	nicht für Felgenreöße [Zoll]: 19		2	24.5111-0441.3 331507	L= 440
1.6 BlueHDi 100	73	04/16→12/18	←	Felgenreöße [Zoll]: 19; 			24.5161-0450.3 331570	L= 450
1.6 BlueHDi 115	85	07/15→12/18	←	Felgenreöße [Zoll]: 19; 			24.5161-0451.3 331571	L= 450
1.6 BlueHDi 120	88	07/15→12/18	←	Felgenreöße [Zoll]: 19; 				
1.6 THP 150	110	10/16→12/18						
1.6 THP 160	120	07/15→12/18	→			2	24.5246-0190.3 330697	L= 190
1.6 THP 165	121	07/15→12/18						
1.6 THP 210	155	07/15→12/18						
2.0 BlueHDi 150	110	07/15→12/18						
2.0 BlueHDi 180	133	07/15→12/18						
DS - DS 5 (KF_) 01/15→12/18								
Bremssattel								
1.6 BlueHDi 115	85	06/15→12/18	←	82 mm Radnabendurchmesser [mm]; 			24.3601-9717.5 241050	ATE - Halter
1.6 BlueHDi 120	88	06/15→12/18	←	82 mm Radnabendurchmesser [mm]; 			24.3601-9718.5 241051	ATE - Halter
1.6 THP 165	121	07/15→12/18	←	82 mm Radnabendurchmesser [mm]; 			24.3601-9717.5 241050	ATE - Halter
1.6 THP 210	155	04/15→12/18	←	82 mm Radnabendurchmesser [mm]; 			24.3601-9718.5 241051	ATE - Halter
2.0 BlueHDi 135	100	06/15→12/18	←	82 mm Radnabendurchmesser [mm]; 				
2.0 BlueHDi 150	110	04/15→12/18	←	83 mm Radnabendurchmesser [mm]; 			24.3601-9883.5 240964	ATE - Halter
2.0 BlueHDi 180	133	04/15→12/18	←	83 mm Radnabendurchmesser [mm]; 			24.3601-9884.5 240965	ATE - Halter
Hybrid4	147	04/15→12/18	←	83 mm Radnabendurchmesser [mm]; 				
Feder, Bremssattel								
1.6 BlueHDi 115	85	06/15→12/18	←	82 mm Radnabendurchmesser [mm]		2	11.8116-0356.1 390586	ATE
1.6 BlueHDi 120	88	06/15→12/18						
1.6 THP 165	121	07/15→12/18						
1.6 THP 210	155	04/15→12/18						
2.0 BlueHDi 135	100	06/15→12/18						
2.0 BlueHDi 150	110	04/15→12/18						
2.0 BlueHDi 180	133	04/15→12/18						
Hybrid4	147	04/15→12/18						
Führungshülzensatz, Bremssattel								
1.6 BlueHDi 115	85	06/15→12/18	←	82 mm Radnabendurchmesser [mm]			11.0101-5704.2 260095	ATE
1.6 BlueHDi 120	88	06/15→12/18						
1.6 THP 165	121	07/15→12/18	←	83 mm Radnabendurchmesser [mm]			11.0101-5407.2 260011	ATE
1.6 THP 210	155	04/15→12/18	←	82 mm Radnabendurchmesser [mm]			11.0101-5704.2 260095	ATE
2.0 BlueHDi 135	100	06/15→12/18	→					



	kw				! #		
DS - DS 5 (KF_) 01/15→12/18							
Führungshülzensatz, Bremsattel							
2.0 BlueHDi 150	110	04/15→12/18	←	83 mm Radnabendurchmesser [mm]		11.0101-5407.2 260011	ATE
2.0 BlueHDi 180	133	04/15→12/18	←	82 mm Radnabendurchmesser [mm]		11.0101-5704.2 260095	ATE
Hybrid4	147	04/15→12/18					
Führungsbolzen, Bremsattel							
1.6 BlueHDi 115	85	06/15→12/18	←		2	11.8171-0008.1 990049	ATE
1.6 BlueHDi 120	88	06/15→12/18					
1.6 THP 165	121	07/15→12/18					
1.6 THP 210	155	04/15→12/18					
2.0 BlueHDi 135	100	06/15→12/18					
2.0 BlueHDi 150	110	04/15→12/18					
2.0 BlueHDi 180	133	04/15→12/18					
Hybrid4	147	04/15→12/18					
Bremsschlauch							
1.6 BlueHDi 115	85	06/15→12/18	→	innen	2	24.5246-0216.3 331022	L= 216,6
1.6 BlueHDi 120	88	06/15→12/18					
1.6 THP 165	121	07/15→12/18					
1.6 THP 210	155	04/15→12/18					
2.0 BlueHDi 135	100	06/15→12/18					
2.0 BlueHDi 150	110	04/15→12/18					
2.0 BlueHDi 180	133	04/15→12/18					
DS - DS 7 Crossback (J4_, JR_, JC_) 09/17→							
Bremssattel							
1.5 BlueHDi 130	96	09/17→	←	für Bremsscheibendurchmesser [mm]: 304; →Orga 16246; ☐		24.3601-9701.5 241585	ATE - Halter
1.6 PureTech 165	121	07/18→					
1.6 PureTech 180	133	04/18→					
1.6 PureTech 225	165	09/17→12/22	←	für Bremsscheibendurchmesser [mm]: 304; →Orga 16246; ☐		24.3601-9702.5 241586	ATE - Halter
2.0 BlueHDi 180	130	09/17→09/20					
2.0 HDi 180	132	07/18→					
E-TENSE 225	165	05/21→					
E-TENSE 4x4	221	05/19→					
PureTech 130	96	10/18→09/22					
Führungshülzensatz, Bremsattel							
1.5 BlueHDi 130	96	09/17→	←	für Bremsscheibendurchmesser [mm]: 304; →Orga 16246		11.0101-5407.2 260011	ATE
1.6 PureTech 165	121	07/18→					
1.6 PureTech 180	133	04/18→					
1.6 PureTech 225	165	09/17→12/22					
2.0 BlueHDi 180	130	09/17→09/20					
2.0 HDi 180	132	07/18→					
E-TENSE 225	165	05/21→					
E-TENSE 4x4	221	05/19→					
PureTech 130	96	10/18→09/22					
Führungsbolzen, Bremsattel							
1.5 BlueHDi 130	96	09/17→	←	für Bremsscheibendurchmesser [mm]: 304; →Orga 16246		11.8171-0008.1 990049	ATE
1.6 PureTech 165	121	07/18→					
1.6 PureTech 180	133	04/18→					
1.6 PureTech 225	165	09/17→12/22					
2.0 BlueHDi 180	130	09/17→09/20					
2.0 HDi 180	132	07/18→					
E-TENSE 225	165	05/21→					
E-TENSE 4x4	221	05/19→					
PureTech 130	96	10/18→09/22					
FIAT - 126 (126_) 09/72→09/00							
Bremsschlauch							
650	18	07/81→09/00	→	→ 08/87	2	24.5207-0205.3 330042	L= 205
FIAT - 500 (312_) 07/07→							
Bremssattel							
0.9	44 - 63	07/10→	←	☐		24.3541-9831.5 241027	ATE - Halter
			←	☐		24.3541-9832.5 241028	ATE - Halter
0.9 Electric	77 - 83	10/13→ 01/10→	←	12/13→; ☐		24.3541-1769.5 240601	BOS - Halter
			←	12/13→; ☐		24.3541-1770.5 240602	BOS - Halter
			→	12/13→; ☐		24.3347-1715.5 240719	TRW - Halter
			→	12/13→; ☐		24.3347-1716.5 240720	TRW - Halter
1.2	51	07/07→	←	→ 05/15; ☐		24.3481-1743.5 240305	BDX - Halter
1.2 LPG	51	12/10→	←	→ 05/15; ☐		24.3481-1744.5 240306	BDX - Halter
			←	06/15→; ☐		24.3541-9831.5 241027	ATE - Halter
→							

	kw			 	! #		
FIAT - 500 (312_) 07/07→							
 Bremssattel							
1.2 1.2 LPG	51	07/07→ 12/10→	←	06/15→; ☐		24.3541-9832.5 241028	ATE - Halter
1.3 D Multijet	55	10/07→	←	☐		24.3481-1823.5 241477	BOS - Halter
			←	☐		24.3481-1824.5 241478	BOS - Halter
1.3 D Multijet	57 - 70	12/09→	←	☐		24.3541-1769.5 240601	BOS - Halter
			←	☐		24.3541-1770.5 240602	BOS - Halter
1.4 1.4 Turbo	74 - 75 101	10/07→	←	☐		24.3541-1769.5 240601	BOS - Halter
			←	☐		24.3541-1770.5 240602	BOS - Halter
		09/13→	→	☐		24.3347-1715.5 240719	TRW - Halter
			→	☐		24.3347-1716.5 240720	TRW - Halter
Feder, Bremssattel							
0.9 1.0 Mild Hybrid	44 - 63 51	07/10→ 01/20→	←		2	11.8116-0264.1 390594	ATE
1.2	51	07/07→	←	06/15→	2	11.8116-0264.1 390594	ATE
Führungsbolzen, Bremssattel							
0.9 1.0 Mild Hybrid	44 - 63 51	07/10→ 01/20→			2	11.8171-0008.1 990049	ATE
			←		2	11.8171-0008.1 990049	ATE
 Bremsschlauch							
0.9 1.2 1.2 LPG 1.3 D Multijet	44 - 63 51 51 55 - 70	07/10→ 07/07→ 12/10→ 10/07→	←		2	24.5104-0378.3 331681	L= 400
			→		2	24.5112-0356.3 331129	L= 355
			→		2	24.5228-0165.3 330879	L= 165
0.9 Electric	77 24 - 83	10/13→ 01/10→	←	12/13→	2	24.5104-0378.3 331681	L= 400
			→	12/13→	2	24.5112-0356.3 331129	L= 355
1.0 Mild Hybrid	51	01/20→	←		2	24.5228-0165.3 330879	L= 165
1.4 1.4 Turbo	74 - 75 101	10/07→	←		2	24.5104-0378.3 331681	L= 400
			←		2	24.5112-0356.3 331129	L= 355
		09/13→	→		2	83.7101-9219.3 330903	L= 218,5
FIAT - 500 C (312_) 09/09→							
 Bremssattel							
0.9	44 - 63	09/09→	←	☐		24.3541-9831.5 241027	ATE - Halter
			←	☐		24.3541-9832.5 241028	ATE - Halter
0.9 1.4	77 74 - 75	12/13→ 09/09→	←	☐		24.3541-1769.5 240601	BOS - Halter
			←	☐		24.3541-1770.5 240602	BOS - Halter
			→	☐		24.3347-1715.5 240719	TRW - Halter
			→	☐		24.3347-1716.5 240720	TRW - Halter
1.2	51	09/09→	←	→ 05/15; ☐		24.3481-1823.5 241477	BOS - Halter
			←	→ 05/15; ☐		24.3481-1824.5 241478	BOS - Halter
			←	06/15→; ☐		24.3541-9831.5 241027	ATE - Halter
			←	06/15→; ☐		24.3541-9832.5 241028	ATE - Halter
1.3 D Multijet	55	09/09→	←	☐		24.3481-1823.5 241477	BOS - Halter
			←	☐		24.3481-1824.5 241478	BOS - Halter
1.3 D Multijet	70	09/09→	←	☐		24.3541-1769.5 240601	BOS - Halter
			←	☐		24.3541-1770.5 240602	BOS - Halter
Feder, Bremssattel							
0.9 1.0 Mild Hybrid	44 - 63 51	09/09→ 01/20→	←		2	11.8116-0264.1 390594	ATE
1.2 →	51	09/09→	←	06/15→	2	11.8116-0264.1 390594	ATE

	kw			 	! #		
FIAT - 500 C (312_) 09/09→							
Führungsbolzen, Bremssattel							
0.9	44 - 63	09/09→			2	11.8171-0008.1 990049	ATE
1.0 Mild Hybrid	51	01/20→	←		2	11.8171-0008.1 990049	ATE
Bremsschlauch							
0.9	44 - 63	09/09→	←		2	24.5104-0378.3 331681	L= 400
1.2	63	09/09→				24.5112-0356.3 331129	L= 355
1.3 D Multijet	51 - 70	09/09→	→		2	24.5228-0165.3 330879	L= 165
0.9	77	12/13→	←		2	24.5104-0378.3 331681	L= 400
1.4	74 - 75	09/09→	→		2	24.5112-0356.3 331129	L= 355
1.0 Mild Hybrid	51	01/20→	←		2	83.7101-9219.3 330903	L= 218,5
FIAT - 500e (332_) 10/20→							
Feder, Bremssattel							
Elektro	70	10/20→	←		2	11.8116-0264.1 390594	ATE
Elektro 3+1	87	10/20→					
Führungsbolzen, Bremssattel							
Elektro	70	10/20→	←		2	11.8171-0008.1 990049	ATE
Elektro 3+1	87	10/20→					
FIAT - 500e Cabriolet (332_) 10/20→							
Feder, Bremssattel							
Elektro	70 - 87	10/20→	←		2	11.8116-0264.1 390594	ATE
Führungsbolzen, Bremssattel							
Elektro	70 - 87	10/20→	←		2	11.8171-0008.1 990049	ATE
FIAT - 500L (351_, 352_) 09/12→							
Bremssattel							
0.9	77	09/12→	←	<input type="checkbox"/>		24.3541-1829.5 240721	BOS - Halter
0.9 Natural Power	59 - 63	03/13→	←	<input type="checkbox"/>		24.3541-1830.5 240722	BOS - Halter
1.3 D Multijet	62 - 70	09/12→					
1.4	70	09/12→					
1.6 D Multijet	77	09/12→05/18					
1.4	88 - 119	09/13→	←	01/14→; <input type="checkbox"/>		24.3571-9953.5 241062	ATE - Halter
			←	01/14→; <input type="checkbox"/>		24.3571-9954.5 241063	ATE - Halter
1.4 LPG	88	02/14→	←	<input type="checkbox"/>		24.3571-9953.5 241062	ATE - Halter
1.6 D Multijet	88	09/13→	←	<input type="checkbox"/>		24.3571-9954.5 241063	ATE - Halter
Führungsbolzen, Bremssattel							
1.4	88 - 119	09/13→		01/14→	2	11.8171-0008.1 990049	ATE
1.4 LPG	88	02/14→			2	11.8171-0008.1 990049	ATE
1.6 D Multijet	88	09/13→					
Bremsschlauch							
0.9	77	09/12→	←		2	24.5112-0402.3 331297	L= 402
0.9 Natural Power	63	03/13→	→	→ 06/14; Scheibenbremse; am Bremssattel	2	24.5112-0142.3 331016	L= 142
1.3 D Multijet	62 - 70	09/12→	→	07/14→; Scheibenbremse; am Bremssattel	2	24.5112-0187.3 331150	L= 187
1.4	70	09/12→					
1.4 LPG	88	02/14→					
1.6 D Multijet	77 - 88	09/12→					
0.9 Natural Power	59	04/17→	←		2	24.5112-0402.3 331297	L= 402
			→	Scheibenbremse; am Bremssattel	2	24.5112-0187.3 331150	L= 187
1.4	88 - 119	09/13→	←	01/14→	2	24.5112-0402.3 331297	L= 402
			→	01/14→ 06/14; Scheibenbremse; am Bremssattel	2	24.5112-0142.3 331016	L= 142
			→	07/14→; Scheibenbremse; am Bremssattel	2	24.5112-0187.3 331150	L= 187

	kw					! #		
FIAT - 500X (334_) 09/14→								
 Bremssattel								
1.0	84 - 88	06/18→	→	☐			24.6238-1715.5 241607	TRW - Halter + FSB / + eFSB
1.3 1.4 4x4	110 120 - 125	09/18→ 02/15→	→	☐			24.6238-1716.5 241608	TRW - Halter + FSB / + eFSB
1.4 LPG	88	03/17→09/18						
1.6	81	11/14→09/20						
1.6 D Multijet	96	05/21→						
2.0 D Multijet 4x4	100 - 110	09/14→09/20						
1.3 D Multijet	70	11/14→	←	☐			24.3571-9969.5 241038	ATE - Halter
			←	☐			24.3571-9970.5 241039	ATE - Halter
			→	☐ 06/15→; ☐			24.6238-1715.5 241607	TRW - Halter + FSB / + eFSB
			→	☐ 06/15→; ☐			24.6238-1716.5 241608	TRW - Halter + FSB / + eFSB
1.4	100 - 103	09/14→	←	☐ für Bremsscheibendurchmesser [mm]: 281; ☐			24.3571-9969.5 241038	ATE - Halter
			←	☐ für Bremsscheibendurchmesser [mm]: 281; ☐			24.3571-9970.5 241039	ATE - Halter
			→	☐			24.6238-1715.5 241607	TRW - Halter + FSB / + eFSB
			→	☐			24.6238-1716.5 241608	TRW - Halter + FSB / + eFSB
1.6 D Multijet	84 - 88	09/14→	←	☐			24.3571-9969.5 241038	ATE - Halter
			←	☐			24.3571-9970.5 241039	ATE - Halter
			→	☐			24.6238-1715.5 241607	TRW - Halter + FSB / + eFSB
			→	☐			24.6238-1716.5 241608	TRW - Halter + FSB / + eFSB
Führungsbolzen, Bremssattel								
1.3 D Multijet 1.4 1.6 D Multijet	70 100 - 103 84 - 88	11/14→ 09/14→ 09/14→			2		11.8171-0008.1 990049	ATE
 Bremsschlauch								
1.0 1.3 1.3 D Multijet 1.4 1.4 4x4 1.4 LPG 1.5 T4 Hybrid 1.6 1.6 D Multijet 2.0 D Multijet 4x4	84 - 88 110 70 100 - 103 120 - 125 88 96 81 84 - 96 100 - 110	06/18→ 09/18→ 11/14→ 09/14→ 02/15→ 03/17→09/18 03/22→ 11/14→09/20 09/14→ 09/14→09/20	←		2		24.5112-0406.3 331496	L= 405
FIAT - BARCHETTA (183_) 03/95→05/05								
 Bremssattel								
1.8 16V	96	04/95→05/05	←	☐ 06/95→ 10/04; ☐			24.3541-1789.5 240291	ATE - Halter
			←	☐ 06/95→ 10/04; ☐			24.3541-1790.5 240292	ATE - Halter
			→	☐ → 10/04; ☐			24.3344-1703.5 240117	TRW - Halter
			→	☐ → 10/04; ☐			24.3344-1704.5 240118	TRW - Halter
 Bremsschlauch								
1.8 16V	96	04/95→05/05	←	☐ → 10/04; ☐			24.5112-0395.3 330521	L= 395
			←	☐ → 10/04; ☐			24.5112-0396.3 330520	L= 397
			→	☐ → 10/04	2		24.5112-0160.3 330612	L= 160
FIAT - BRAVA (182_) 10/95→06/03								
 Bremssattel								
1.2 16V 80 1.4 1.6 16V	59 55 66 - 76	10/00→10/01 10/95→10/01 10/95→12/02	←	☐ Schaltgetriebe; ☐			24.3541-1787.5 240289	ATE - Halter
			←	☐ Automatikgetriebe; ☐			24.3541-1789.5 240291	ATE - Halter
			←	☐ Automatikgetriebe; ☐			24.3541-1790.5 240292	ATE - Halter
1.9 D 1.2 16V 80	48 60	10/95→10/01 12/98→12/02	←	☐ → 10/01; Schaltgetriebe; ☐			24.3541-1787.5 240289	ATE - Halter
→								

FIAT - BRAVA (182_) 10/95→06/03

Bremssattel

1.2 16V 80	60	12/98→12/02	←	→ 10/01; Automatikgetriebe; ☐	24.3541-1789.5	240291	ATE - Halter
			←	→ 10/01; Automatikgetriebe; ☐			
1.8 GT 16V 1.9 JTD 1.9 JTD 105	83	10/95→08/01	←	☐	24.3541-1789.5	240291	ATE - Halter
	74	09/00→10/01	←	☐			
	77	12/98→10/01	←	☐			
1.9 TD 100 S	74	03/96→10/01	←	06/96→; ☐	24.3541-1789.5	240291	ATE - Halter
			←	06/96→; ☐			
1.9 TD 75 S	55	03/96→10/01	←	06/96→; Schaltgetriebe; ☐	24.3541-1787.5	240289	ATE - Halter
			←	06/96→; Automatikgetriebe; ☐			
			←	06/96→; Automatikgetriebe; ☐			

Bremsschlauch

1.2 16V 80	59	10/00→10/01	←	☐	24.5112-0387.3	330519	L= 387
			←	☐			
1.4	55	10/95→10/01	←	☐	24.5112-0388.3	330518	L= 385
1.6 16V	66 -	10/95→12/02	←	☐			
1.8 GT 16V 1.9 D 1.9 JTD 1.9 JTD 105	76		→		24.5228-0223.3	330530	L= 223
	83	10/95→08/01	→				
	48	10/95→10/01	→				
	74	09/00→10/01	→				
	77	12/98→10/01	→				
1.2 16V 80	60	12/98→12/02	←	→ 10/01; ☐	24.5112-0387.3	330519	L= 387
			←	→ 10/01; ☐			
			→	→ 10/01			
1.9 TD 100 S 1.9 TD 75 S	74	03/96→10/01	←	06/96→; ☐	24.5112-0387.3	330519	L= 387
	55	03/96→10/01	←	06/96→; ☐			
	→	06/96→	2	24.5228-0223.3			

FIAT - BRAVO I (182_) 10/95→10/01

Bremssattel

1.2 16V 80	59 - 60	12/98→10/01	←	☐	24.3541-1787.5	240289	ATE - Halter
			←	☐			
1.4	55 - 59	10/95→10/01	←	☐	24.3541-1789.5	240291	ATE - Halter
			←	☐			
1.6	76	09/00→10/01	←	☐	24.3541-1790.5	240292	ATE - Halter
			←	☐			
1.6 16V	66 - 76	10/95→10/01	←	06/96→; ☐	24.3541-1789.5	240291	ATE - Halter
			←	06/96→; ☐			
1.9 D	48	10/95→10/01	←	06/96→; ☐	24.3541-1787.5	240289	ATE - Halter
			←	06/96→; ☐			
2.0 HGT 20V	113	07/98→10/01	→	☐	24.3344-1703.5	240117	TRW - Halter
			→	☐			















Bremsschlauch























1.2 16V 80	59 - 60	12/98→10/01	←	☐	24.5112-0387.3	330519	L= 387
			←	☐			
1.4	55 - 59	10/95→10/01	←	☐	24.5112-0388.3	330518	L= 385
			←	☐			
1.6 1.6 16V 1.8 GT 1.9 D 1.9 JTD 1.9 JTD 105 2.0 HGT 20V	76	09/00→10/01	→		24.5228-0223.3	330530	L= 223
			→				
			→				
			→				
			→				
1.9 TD 100 S 1.9 TD 75 S	74 55	03/96→10/01	←	06/96→; ☐	24.5112-0387.3	330519	L= 387
			←	06/96→; ☐			
			→	06/96→			

FIAT - BRAVO II (198_) 11/06→12/16

Bremssattel

1.4	66	04/07→12/14	←	☐	24.3541-1811.5	240429	BOS - Halter
→							

	kw			 	! #		
FIAT - BRAVO II (198_) 11/06→12/16							
 Bremssattel							
1.4	66	04/07→12/14	←	☐		24.3541-1812.5 240430	BOS - Halter
1.4 LPG	66	12/08→12/14	←	☐	11/09→;	24.3541-1811.5 240429	BOS - Halter
			←	☐	11/09→;	24.3541-1812.5 240430	BOS - Halter
1.4 T-Jet	88	10/07→12/14	←	☐		24.3541-1809.5 240593	BOS - Halter
1.6 D Multijet	66 - 88	03/08→12/14	←	☐		24.3541-1810.5 240594	BOS - Halter
1.9 D Multijet	66 - 88	04/07→12/14	←	☐			
1.6 D Multijet	77	09/07→12/14	←	☐	03/08→;	24.3541-1809.5 240593	BOS - Halter
			←	☐	03/08→;	24.3541-1810.5 240594	BOS - Halter
1.9 D Multijet	85	11/06→12/09	←	☐	04/07→;	24.3541-1809.5 240593	BOS - Halter
			←	☐	04/07→;	24.3541-1810.5 240594	BOS - Halter
 Bremsschlauch							
1.4	66	04/07→12/14	←		2	24.5112-0407.3 331459	L= 410
1.4 16V	103	04/10→12/14	→		2	24.5112-0187.3 331150	L= 187
1.4 T-Jet	88 - 112	09/07→12/16	→				
1.6 D Multijet	66 - 88	03/08→12/14	→				
1.9 D Multijet	66 - 110	04/07→12/14	→				
2.0 D Multijet	120 - 121	09/08→12/14	→				
1.4 LPG	66	12/08→12/14	←		2	24.5112-0407.3 331459	L= 410
			→		2	24.5112-0187.3 331150	L= 187
1.6 D Multijet	77	09/07→12/14	←		2	24.5112-0407.3 331459	L= 410
			→		2	24.5112-0187.3 331150	L= 187
1.9 D Multijet	85	11/06→12/09	←		2	24.5112-0407.3 331459	L= 410
			→		2	24.5112-0187.3 331150	L= 187
FIAT - BRAVO Van (198_) 03/08→12/14							
 Bremssattel							
1.6 JTD Multijet	77	03/08→12/14	←	☐		24.3541-1809.5 240593	BOS - Halter
			←	☐		24.3541-1810.5 240594	BOS - Halter
 Bremsschlauch							
1.6 JTD Multijet	77	03/08→12/14	←		2	24.5112-0407.3 331459	L= 410
			→		2	24.5112-0187.3 331150	L= 187
FIAT - CINQUECENTO (170_) 07/91→07/99							
 Bremssattel							
0.9 i.e. S	29	07/91→07/99	←	☐		24.3481-1743.5 240305	BDX - Halter
			←	☐		24.3481-1744.5 240306	BDX - Halter
 Bremsschlauch							
0.9 i.e. S	29	07/91→07/99	←		2	24.5112-0445.3 330564	L= 445
			→		2	24.5228-0275.3 330035	L= 275
FIAT - COUPE (175_) 11/93→08/00							
 Bremsschlauch							
1.8 16V	96	03/96→08/00	→		2	83.6401-0159.3 330746	L= 160
2.0 20V	113	04/98→08/00	→		2	83.6401-0159.3 330746	L= 160
2.0 20V Turbo	162	08/96→08/00	→		2	83.6401-0159.3 330746	L= 160
FIAT - CROMA (194_) 06/05→12/11							
 Bremssattel							
1.8 16V 1.9 D Multijet	103 85 - 88	12/05→12/11 06/05→12/11	←	☐		24.3571-9781.5 240984	ATE - Halter
			←	☐		24.3571-9782.5 240985	ATE - Halter
2.2 16V	108	06/05→12/10	←	☐			
1.9 D Multijet	100	12/05→10/07	←	☐		24.3571-9781.5 240984	ATE - Halter
→							



	kw			 	! #		
FIAT - CROMA (194_) 06/05→12/11							
 Bremssattel							
1.9 D Multijet	100	12/05→10/07	←	2060169→; nur paarweise austauschen; 		24.3571-9782.5 240985	ATE - Halter
1.9 D Multijet	110	06/05→12/11	←	2060169→; → 11/10; nur paarweise austauschen; 		24.3571-9781.5 240984	ATE - Halter
			←	2060169→; → 11/10; nur paarweise austauschen; 		24.3571-9782.5 240985	ATE - Halter
Feder, Bremssattel							
1.8 16V 1.9 D Multijet	103 85 - 88	12/05→12/11 06/05→12/11	←	03/06→ 11/10	2	11.8116-0356.1 390586	ATE
2.2 16V 1.9 D Multijet	108 100	06/05→12/10 12/05→10/07	←	2060169→	2	11.8116-0356.1 390586	ATE
1.9 D Multijet	110	06/05→12/11	←	2060169→; → 11/10	2	11.8116-0356.1 390586	ATE
Führungsbolzen, Bremssattel							
1.8 16V	103	12/05→12/11		01/06→ 02/06	2	11.8171-0008.1 990049	ATE
1.9 D Multijet	85 - 88	06/05→12/11		→ 02/06	2	11.8171-0008.1 990049	ATE
2.2 16V	108	06/05→12/10					
 Bremsschlauch							
1.8 16V	103	12/05→12/11	←	01/06→ 11/10	2	24.5241-0401.3 331021	L= 401,7
			→	01/06→ 11/10	2	24.5112-0295.3 330907	L= 295
1.9 D Multijet	85 - 88	06/05→12/11	←	→ 11/10	2	24.5241-0401.3 331021	L= 401,7
			→	→ 11/10	2	24.5112-0295.3 330907	L= 295
2.2 16V	108	06/05→12/10	→	→ 11/10	2	24.5112-0295.3 330907	L= 295
			→	→ 11/10	2	24.5112-0295.3 330907	L= 295
1.9 D Multijet	100	12/05→10/07	←		2	24.5153-0380.3 331044	L= 380
			→		2	24.5112-0295.3 330907	L= 295
1.9 D Multijet 2.4 D Multijet	110 147	06/05→12/11 06/05→12/11	←	→ 11/10	2	24.5153-0380.3 331044	L= 380
			→	→ 11/10	2	24.5112-0295.3 330907	L= 295
FIAT - CROMA Kasten/Kombi (194_) 04/06→12/11							
 Bremssattel							
1.9 MJTD	88	04/06→12/11	←	→ 11/10; nur paarweise austauschen; 		24.3571-9781.5 240984	ATE - Halter
			←	→ 11/10; nur paarweise austauschen; 		24.3571-9782.5 240985	ATE - Halter
Feder, Bremssattel							
1.9 MJTD	88	04/06→12/11	←	→ 11/10	2	11.8116-0356.1 390586	ATE
 Bremsschlauch							
1.9 MJTD	88	04/06→12/11	←	→ 11/10	2	24.5241-0401.3 331021	L= 401,7
			→	→ 11/10	2	24.5112-0295.3 330907	L= 295
FIAT - DOBLO Bus (263_) 11/09→							
 Bremssattel							
1.3 D Multijet	66 - 70	02/10→	←	für Bremsscheibendurchmesser [mm]: 284; 		24.3541-1829.5 240721	BOS - Halter
			←	für Bremsscheibendurchmesser [mm]: 284; 		24.3541-1830.5 240722	BOS - Halter
1.4 1.4 Natural Power	88 88	02/10→ 02/10→	←	für Bremsscheibendurchmesser [mm]: 305; 		24.3571-9953.5 241062	ATE - Halter
1.6 D Multijet 2.0 D Multijet	66 - 88 99	01/10→ 01/10→	←	für Bremsscheibendurchmesser [mm]: 305; 		24.3571-9954.5 241063	ATE - Halter
			←	für Bremsscheibendurchmesser [mm]: 305; 			
Feder, Bremssattel							
1.3 D Multijet	66 - 70	02/10→	←	für Bremsscheibendurchmesser [mm]: 305	2	11.8116-0237.1 390509	ATE
			←				
1.4 1.4 Natural Power	88 88	02/10→ 02/10→					
1.6 D Multijet 2.0 D Multijet	66 - 88 99	01/10→ 01/10→					
Führungsbolzen, Bremssattel							
1.3 D Multijet	66 - 70	02/10→		für Bremsscheibendurchmesser [mm]: 305	2	11.8171-0008.1 990049	ATE
→							

FIAT - DOBLO Bus (263_) 11/09→

Führungsbolzen, Bremsattel









1.4	70 - 88	02/10→		für Bremsscheibendurchmesser [mm]: 305	2	11.8171-0008.1	990049	ATE
1.4 Natural Power	88	02/10→						
1.6 D Multijet	66 - 88	01/10→						
2.0 D Multijet	99	01/10→						

 **Bremsschlauch**

1.3 D Multijet	66 - 70	02/10→			2	24.5112-0406.3	331496	L= 405
1.4	70 - 88	02/10→			2	24.5204-0200.3	331499	L= 200
1.4 Natural Power	88	02/10→						
1.6 D Multijet	66 - 88	01/10→						
2.0 D Multijet	99	01/10→						

FIAT - DOBLO Cargo (263_) 02/10→

 **Bremsattel**

1.3 D Multijet	55 - 70	02/10→		für Bremsscheibendurchmesser [mm]: 284; 	2	24.3541-1829.5	240721	BOS - Halter
1.4	70 - 88	02/10→		für Bremsscheibendurchmesser [mm]: 284; 		24.3541-1830.5	240722	BOS - Halter
1.4 Natural Power	88	06/10→						
1.6 D Multijet	66 - 88	02/10→		für Bremsscheibendurchmesser [mm]: 305; 		24.3571-9953.5	241062	ATE - Halter
2.0 D Multijet	99	02/10→		für Bremsscheibendurchmesser [mm]: 305; 		24.3571-9954.5	241063	ATE - Halter



Feder, Bremsattel

1.3 D Multijet	55 - 70	02/10→		für Bremsscheibendurchmesser [mm]: 305	2	11.8116-0237.1	390509	ATE
1.4	70 - 88	02/10→						
1.4 Natural Power	88	06/10→						
1.6 D Multijet	66 - 88	02/10→						
2.0 D Multijet	99	02/10→						

Führungsbolzen, Bremsattel













1.3 D Multijet	55 - 70	02/10→		für Bremsscheibendurchmesser [mm]: 305	2	11.8171-0008.1	990049	ATE
1.4	70 - 88	02/10→						
1.4 Natural Power	88	06/10→						
1.6 D Multijet	66 - 88	02/10→						
2.0 D Multijet	99	02/10→						

 **Bremsschlauch**































1.3 D Multijet	55 - 70	02/10→			2	24.5112-0406.3	331496	L= 405
1.4	70 - 88	02/10→			2	24.5204-0200.3	331499	L= 200
1.4 Natural Power	88	06/10→						
1.6 D Multijet	66 - 88	02/10→						
2.0 D Multijet	99	02/10→						































FIAT - DOBLO Großraumlimousine (119_, 223_) 03/01→

















































 **Bremsattel**

1.3 D Multijet	62	10/05→		→ 01/10; für Bremsscheibendurchmesser [mm]: 258; 		24.3541-1769.5	240601	BOS - Halter
1.4	57	10/05→						
1.9 D Multijet	88	10/05→		→ 01/10; für Bremsscheibendurchmesser [mm]: 258; 		24.3541-1770.5	240602	BOS - Halter
				→ 01/10; für Bremsscheibendurchmesser [mm]: 284; 		24.3541-1829.5	240721	BOS - Halter
				→ 01/10; für Bremsscheibendurchmesser [mm]: 284; 		24.3541-1830.5	240722	BOS - Halter
1.3 JTD	55	05/05→		10/05→ 01/10; für Bremsscheibendurchmesser [mm]: 258; 		24.3541-1769.5	240601	BOS - Halter
1.6	68	09/02→						
1.6 16V	76	10/01→		10/05→ 01/10; für Bremsscheibendurchmesser [mm]: 258; 		24.3541-1770.5	240602	BOS - Halter
1.6 Natural Power	76	09/02→						
1.9 JTD	74 - 77	10/01→		10/05→ 01/10; für Bremsscheibendurchmesser [mm]: 284; 		24.3541-1829.5	240721	BOS - Halter
				10/05→ 01/10; für Bremsscheibendurchmesser [mm]: 284; 		24.3541-1830.5	240722	BOS - Halter







→								
---	--	--	--	--	--	--	--	--











	kw					! #			
FIAT - DOBLO Großraumlimousine (119_, 223_) 03/01→									
 Bremssattel									
1.6 Natural Power	68	11/05→07/09	←	für Bremsscheibendurchmesser [mm]: 258; 			24.3541-1769.5	240601	BOS - Halter
			←	für Bremsscheibendurchmesser [mm]: 258; 			24.3541-1770.5	240602	BOS - Halter
			←	für Bremsscheibendurchmesser [mm]: 284; 			24.3541-1829.5	240721	BOS - Halter
			←	für Bremsscheibendurchmesser [mm]: 284; 			24.3541-1830.5	240722	BOS - Halter
 Bremsschlauch									
1.2 1.9 D	48 46	03/01→ 03/01→	←	→ 09/05		2	24.5112-0475.3	330698	L= 475
1.3 D Multijet 1.4 1.9 D Multijet	62 57 88	10/05→ 10/05→ 10/05→	←	→ 01/10		2	24.5112-0490.3	330876	L= 490
1.3 JTD	55	05/05→	←	10/05→ 01/10		2	24.5112-0490.3	330876	L= 490
1.3 JTD 16V	51	12/04→05/05	←			2	24.5112-0475.3	330698	L= 475
1.6 1.6 16V 1.9 JTD	68 76 74 - 77	09/02→ 10/01→ 10/01→	←	→ 09/05		2	24.5112-0475.3	330698	L= 475
			←	10/05→ 01/10		2	24.5112-0490.3	330876	L= 490
			←			2	24.5112-0490.3	330876	L= 490
1.6 Natural Power	76	09/02→	←	→ 09/05		2	24.5112-0475.3	330698	L= 475
			←	10/05→ 01/10		2	24.5112-0490.3	330876	L= 490
			←	→ 01/10		2	24.5112-0490.3	330876	L= 490
1.6 Natural Power	68	11/05→07/09	←			2	24.5112-0490.3	330876	L= 490
FIAT - DOBLO Kasten/Großraumlimousine (223_) 11/00→									
 Bremssattel									
1.3 D Multijet	55	10/05→01/10	←	für Bremsscheibendurchmesser [mm]: 258; 			24.3541-1769.5	240601	BOS - Halter
			←	für Bremsscheibendurchmesser [mm]: 258; 			24.3541-1770.5	240602	BOS - Halter
			←	für Bremsscheibendurchmesser [mm]: 284; 			24.3541-1829.5	240721	BOS - Halter
			←	für Bremsscheibendurchmesser [mm]: 284; 			24.3541-1830.5	240722	BOS - Halter
1.3 JTD 16V Multijet 1.4 1.9 JTD Multijet	62 57 88	08/06→ 10/05→ 12/06→	←	→ 01/10; für Bremsscheibendurchmesser [mm]: 258; 			24.3541-1769.5	240601	BOS - Halter
			←	→ 01/10; für Bremsscheibendurchmesser [mm]: 258; 			24.3541-1770.5	240602	BOS - Halter
			←	→ 01/10; für Bremsscheibendurchmesser [mm]: 284; 			24.3541-1829.5	240721	BOS - Halter
			←	→ 01/10; für Bremsscheibendurchmesser [mm]: 284; 			24.3541-1830.5	240722	BOS - Halter
1.6 16V 1.6 Natural Power 1.9 JTD	76 76 74 - 77	10/01→ 09/02→ 10/01→	←	10/05→ 01/10; für Bremsscheibendurchmesser [mm]: 258; 			24.3541-1769.5	240601	BOS - Halter
			←	10/05→ 01/10; für Bremsscheibendurchmesser [mm]: 258; 			24.3541-1770.5	240602	BOS - Halter
			←	10/05→ 01/10; für Bremsscheibendurchmesser [mm]: 284; 			24.3541-1829.5	240721	BOS - Halter
			←	10/05→ 01/10; für Bremsscheibendurchmesser [mm]: 284; 			24.3541-1830.5	240722	BOS - Halter
1.6 Natural Power	68	02/04→07/09	←	10/05→; für Bremsscheibendurchmesser [mm]: 258; 			24.3541-1769.5	240601	BOS - Halter
			←	10/05→; für Bremsscheibendurchmesser [mm]: 258; 			24.3541-1770.5	240602	BOS - Halter
			←	10/05→; für Bremsscheibendurchmesser [mm]: 284; 			24.3541-1829.5	240721	BOS - Halter
			←	10/05→; für Bremsscheibendurchmesser [mm]: 284; 			24.3541-1830.5	240722	BOS - Halter
 Bremsschlauch									
1.2 1.2 16V 1.6 16V	48 59 78	03/01→01/04 11/01→01/06 11/01→08/03	←			2	24.5112-0475.3	330698	L= 475
1.3 D Multijet	55	10/05→01/10	←			2	24.5112-0490.3	330876	L= 490
1.3 JTD 16V 1.9 D	51 46	05/04→12/06 03/01→	←	→ 09/05		2	24.5112-0475.3	330698	L= 475
1.3 JTD 16V Multijet 1.4 →	62 57	08/06→ 10/05→	←	→ 01/10		2	24.5112-0490.3	330876	L= 490

	kw					! #		
FIAT - DOBLO Kasten/Großraumlimousine (223_) 11/00→								
 Bremsschlauch								
1.9 JTD Multijet	88	12/06→	←	→ 01/10	2	24.5112-0490.3	330876	L= 490
1.6 16V	76	10/01→	←	→ 09/05	2	24.5112-0475.3	330698	L= 475
1.6 Natural Power	76	09/02→	←	10/05→ 01/10	2	24.5112-0490.3	330876	L= 490
1.9 JTD	74 - 77	10/01→						
1.6 Natural Power	68	02/04→07/09	←	→ 09/05	2	24.5112-0475.3	330698	L= 475
			←	10/05→	2	24.5112-0490.3	330876	L= 490
FIAT - DOBLO Pritsche/Fahrgestell (263_) 02/10→								
 Bremssattel								
1.3 D Multijet	55 - 70	02/10→	←	für Bremsscheibendurchmesser [mm]: 284; 	2	24.3541-1829.5	240721	BOS - Halter
1.4	70 - 88	04/10→	←	für Bremsscheibendurchmesser [mm]: 284; 	2	24.3541-1830.5	240722	BOS - Halter
1.4 Natural Power	88	06/10→	←	für Bremsscheibendurchmesser [mm]: 305; 	2	24.3571-9953.5	241062	ATE - Halter
1.6 D Multijet	66 - 88	02/10→						
2.0 D Multijet	99	02/10→	←	für Bremsscheibendurchmesser [mm]: 305; 	2	24.3571-9954.5	241063	ATE - Halter
Feder, Bremssattel								
1.3 D Multijet	55 - 70	02/10→	←	für Bremsscheibendurchmesser [mm]: 305	2	11.8116-0237.1	390509	ATE
1.4	70 - 88	04/10→						
1.4 Natural Power	88	06/10→						
1.6 D Multijet	66 - 88	02/10→						
2.0 D Multijet	99	02/10→						
Führungsbolzen, Bremssattel								
1.3 D Multijet	55 - 70	02/10→		für Bremsscheibendurchmesser [mm]: 305	2	11.8171-0008.1	990049	ATE
1.4	70 - 88	04/10→						
1.4 Natural Power	88	06/10→						
1.6 D Multijet	66 - 88	02/10→						
2.0 D Multijet	99	02/10→						
 Bremsschlauch								
1.3 D Multijet	55 - 70	02/10→	←		2	24.5112-0406.3	331496	L= 405
1.4	70 - 88	04/10→	→		2	24.5204-0200.3	331499	L= 200
1.4 Natural Power	88	06/10→						
1.6 D Multijet	66 - 88	02/10→						
2.0 D Multijet	99	02/10→						
FIAT - DUCATO Bus (230_) 03/94→05/05								
 Bremssattel								
1.9 D	50	04/98→04/02	←	→ 10/01; Nutzlast [kg]: 1.000; - ABS; 		24.3481-1719.5	240155	TRW - Halter
1.9 D Combinato	51	06/95→04/02	←	→ 10/01; Nutzlast [kg]: 1.000; - ABS; 		24.3481-1720.5	240156	TRW - Halter
1.9 TD	66	04/98→04/02	←	→ 10/01; Nutzlast [kg]: 1.000; - ABS; 		24.3481-1720.5	240156	TRW - Halter
1.9 TD Combinato	59	08/94→04/02	←	11/01→ 03/02; Nutzlast [kg]: 1.000; + ABS; 		24.3481-1795.5	240768	- Halter
1.9 TD Panorama/Combinato	60	03/94→04/02	←	11/01→ 03/02; Nutzlast [kg]: 1.000; + ABS; 		24.3481-1796.5	240769	- Halter
			→	11/01→ 03/02; Nutzlast [kg]: 1.000; 		24.3461-1701.5	240449	- Halter
			→	11/01→ 03/02; Nutzlast [kg]: 1.000; 		24.3461-1702.5	240450	- Halter
1.9 D	59	05/98→11/01	←	→ 10/01; Nutzlast [kg]: 1.000; - ABS; 		24.3481-1719.5	240155	TRW - Halter
			←	→ 10/01; Nutzlast [kg]: 1.000; - ABS; 		24.3481-1720.5	240156	TRW - Halter
			←	11/01→; Nutzlast [kg]: 1.000; + ABS; 		24.3481-1795.5	240768	- Halter
			←	11/01→; Nutzlast [kg]: 1.000; + ABS; 		24.3481-1796.5	240769	- Halter
			→	11/01→; Nutzlast [kg]: 1.000; 		24.3461-1701.5	240449	- Halter
			→	11/01→; Nutzlast [kg]: 1.000; 		24.3461-1702.5	240450	- Halter
2.0 4x4	80	11/94→11/01	←	→ 10/01; Nutzlast ab [kg] 1.000 Nutzlast bis [kg] 1.400; - ABS; 		24.3481-1719.5	240155	TRW - Halter
			←	→ 10/01; Nutzlast ab [kg] 1.000 Nutzlast bis [kg] 1.400; - ABS; 		24.3481-1720.5	240156	TRW - Halter
→								

































	kW			 	! #		
FIAT - DUCATO Bus (230_) 03/94→05/05							
 Bremssattel							
2.0 4x4	80	11/94→11/01	←	11/01→; Nutzlast ab [kg] 1.000 Nutzlast bis [kg] 1.400; + ABS; 	24.3481-1795.5	240768	- Halter
			←	11/01→; Nutzlast ab [kg] 1.000 Nutzlast bis [kg] 1.400; + ABS; 	24.3481-1796.5	240769	- Halter
			←	11/01→; Nutzlast [kg]: 1.800; + ABS; 	24.3521-1715.5	240770	- Halter
			←	11/01→; Nutzlast [kg]: 1.800; + ABS; 	24.3521-1716.5	240771	- Halter
			→	11/01→; Nutzlast ab [kg] 1.000 Nutzlast bis [kg] 1.800; 	24.3461-1701.5	240449	- Halter
			→	11/01→; Nutzlast ab [kg] 1.000 Nutzlast bis [kg] 1.800; 	24.3461-1702.5	240450	- Halter
2.0 JTD	62	10/01→04/02	←	→ 03/02; Nutzlast [kg]: 1.400; + ABS; 	24.3481-1795.5	240768	- Halter
			←	→ 03/02; Nutzlast [kg]: 1.400; + ABS; 	24.3481-1796.5	240769	- Halter
			←	→ 03/02; Nutzlast [kg]: 1.800; + ABS; 	24.3521-1715.5	240770	- Halter
			←	→ 03/02; Nutzlast [kg]: 1.800; + ABS; 	24.3521-1716.5	240771	- Halter
			→	→ 03/02; Nutzlast ab [kg] 1.400 Nutzlast bis [kg] 1.800; 	24.3461-1701.5	240449	- Halter
			→	→ 03/02; Nutzlast ab [kg] 1.400 Nutzlast bis [kg] 1.800; 	24.3461-1702.5	240450	- Halter
2.0 Panorama/Combinato	80	03/94→04/02	←	→ 10/01; Nutzlast ab [kg] 1.000 Nutzlast bis [kg] 1.400; - ABS; 	24.3481-1719.5	240155	TRW - Halter
			←	→ 10/01; Nutzlast ab [kg] 1.000 Nutzlast bis [kg] 1.400; - ABS; 	24.3481-1720.5	240156	TRW - Halter
			←	11/01→ 03/02; Nutzlast ab [kg] 1.000 Nutzlast bis [kg] 1.400; + ABS; 	24.3481-1795.5	240768	- Halter
			←	11/01→ 03/02; Nutzlast ab [kg] 1.000 Nutzlast bis [kg] 1.400; + ABS; 	24.3481-1796.5	240769	- Halter
			←	11/01→ 03/02; Nutzlast [kg]: 1.800; + ABS; 	24.3521-1715.5	240770	- Halter
			←	11/01→ 03/02; Nutzlast [kg]: 1.800; + ABS; 	24.3521-1716.5	240771	- Halter
			→	11/01→ 03/02; Nutzlast ab [kg] 1.000 Nutzlast bis [kg] 1.800; 	24.3461-1701.5	240449	- Halter
			→	11/01→ 03/02; Nutzlast ab [kg] 1.000 Nutzlast bis [kg] 1.800; 	24.3461-1702.5	240450	- Halter
2.5 D Combinato 2.8 D	62 64	08/94→04/02 02/98→04/02	←	→ 10/01; Nutzlast [kg]: 1.400; - ABS; 	24.3481-1719.5	240155	TRW - Halter
			←	→ 10/01; Nutzlast [kg]: 1.400; - ABS; 	24.3481-1720.5	240156	TRW - Halter
			←	11/01→ 03/02; Nutzlast [kg]: 1.400; + ABS; 	24.3481-1795.5	240768	- Halter
			←	11/01→ 03/02; Nutzlast [kg]: 1.400; + ABS; 	24.3481-1796.5	240769	- Halter
			←	11/01→ 03/02; Nutzlast [kg]: 1.800; + ABS; 	24.3521-1715.5	240770	- Halter
			←	11/01→ 03/02; Nutzlast [kg]: 1.800; + ABS; 	24.3521-1716.5	240771	- Halter
			→	11/01→ 03/02; Nutzlast ab [kg] 1.400 Nutzlast bis [kg] 1.800; 	24.3461-1701.5	240449	- Halter
			→	11/01→ 03/02; Nutzlast ab [kg] 1.400 Nutzlast bis [kg] 1.800; 	24.3461-1702.5	240450	- Halter
2.5 TDI 4x4	85	04/97→04/02	←	→ 10/01; Nutzlast [kg]: 1.400; - ABS; 	24.3481-1711.5	240129	TRW - Halter
			←	→ 10/01; Nutzlast [kg]: 1.400; - ABS; 	24.3481-1712.5	240130	TRW - Halter
			←	11/01→ 03/02; Nutzlast [kg]: 1.400; + ABS; 	24.3481-1795.5	240768	- Halter
			←	11/01→ 03/02; Nutzlast [kg]: 1.400; + ABS; 	24.3481-1796.5	240769	- Halter
			→	11/01→ 03/02; Nutzlast ab [kg] 1.400 Nutzlast bis [kg] 1.800; 	24.3461-1701.5	240449	- Halter
			→	11/01→ 03/02; Nutzlast ab [kg] 1.400 Nutzlast bis [kg] 1.800; 	24.3461-1702.5	240450	- Halter
2.5 TDI Pano- rama/Combinato 2.8 JTD 2.8 JTD 4x4 2.8 TDI 2.8 TDI 4x4	80 85 94 94 90 90	03/94→04/02 11/00→04/02 11/00→04/02 10/97→04/02 07/99→04/02	←	→ 10/01; Nutzlast [kg]: 1.400; - ABS; 	24.3481-1711.5	240129	TRW - Halter
			←	→ 10/01; Nutzlast [kg]: 1.400; - ABS; 	24.3481-1712.5	240130	TRW - Halter
			←	11/01→ 03/02; Nutzlast [kg]: 1.400; + ABS; 	24.3481-1795.5	240768	- Halter
			←	11/01→ 03/02; Nutzlast [kg]: 1.400; + ABS; 	24.3481-1796.5	240769	- Halter
			←	11/01→ 03/02; Nutzlast [kg]: 1.800; + ABS; 	24.3521-1715.5	240770	- Halter
			←	11/01→ 03/02; Nutzlast [kg]: 1.800; + ABS; 	24.3521-1716.5	240771	- Halter



































	kw					! #		
FIAT - DUCATO Bus (230_) 03/94→05/05								
Bremssattel								
2.5 TDI Panorama/Combinato	80 - 85	03/94→04/02	➔	11/01→03/02; Nutzlast ab [kg] 1.400 Nutzlast bis [kg] 1.800; <input type="checkbox"/>		24.3461-1701.5	240449	- Halter
2.8 JTD	94	11/00→04/02	➔	11/01→03/02; Nutzlast ab [kg] 1.400 Nutzlast bis [kg] 1.800; <input type="checkbox"/>		24.3461-1702.5	240450	- Halter
2.8 JTD 4x4	94	11/00→04/02	➔	11/01→03/02; Nutzlast ab [kg] 1.400 Nutzlast bis [kg] 1.800; <input type="checkbox"/>				
2.8 TDI	90	10/97→04/02						
2.8 TDI 4x4	90	07/99→04/02						
Zubehörsatz, Bremssattel								
1.9 D	50 - 59	04/98→04/02	←	→ 10/01; Nutzlast [kg]: 1.000; + ABS		24.0101-4804.2	260050	TRW
1.9 D Combinato	51	06/95→04/02						
1.9 TD	66	04/98→04/02						
1.9 TD Combinato	59	08/94→04/02						
1.9 TD Panorama/Combinato	60	03/94→04/02						
2.0 4x4	80	11/94→11/01	←	→ 10/01; Nutzlast ab [kg] 1.000 Nutzlast bis [kg] 1.400; + ABS		24.0101-4804.2	260050	TRW
2.0 Panorama/Combinato	80	03/94→04/02						
2.5 D Combinato	62	08/94→04/02	←	→ 10/01; Nutzlast [kg]: 1.400; + ABS		24.0101-4804.2	260050	TRW
2.8 D	64	02/98→04/02						
Bremsschlauch								
1.9 D	50	04/98→04/02	←	02/00→10/01; Nutzlast [kg]: 1.000	2	24.5112-0461.3	330616	L= 460
1.9 D Combinato	51	06/95→04/02				24.5112-0466.3	330579	L= 462
1.9 TD	66	04/98→04/02						
1.9 TD Combinato	59	08/94→04/02	←	→ 01/00; Nutzlast [kg]: 1.000	2	24.5112-0465.3	330526	L= 465
1.9 TD Panorama/Combinato	60	03/94→04/02				24.5112-0466.3	330579	L= 462
			←	11/01→03/02; Nutzlast [kg]: 1.000	2	24.5112-0470.3	331460	L= 470
						24.5112-0477.3	331299	L= 477
			➔	→ 10/01; Nutzlast [kg]: 1.000; <input type="checkbox"/>	1	24.5112-0340.3	330511	L= 340
			➔	11/01→03/02; Nutzlast [kg]: 1.000; <input type="checkbox"/>	1	83.6401-0159.3	330746	L= 160
1.9 D	59	05/98→11/01	←	02/00→10/01; Nutzlast [kg]: 1.000	2	24.5112-0461.3	330616	L= 460
						24.5112-0466.3	330579	L= 462
			←	→ 01/00; Nutzlast [kg]: 1.000	2	24.5112-0465.3	330526	L= 465
						24.5112-0466.3	330579	L= 462
			←	11/01→; Nutzlast [kg]: 1.000	2	24.5112-0470.3	331460	L= 470
						24.5112-0477.3	331299	L= 477
			➔	→ 10/01; Nutzlast [kg]: 1.000; <input type="checkbox"/>	1	24.5112-0340.3	330511	L= 340
			➔	11/01→; Nutzlast [kg]: 1.000; <input type="checkbox"/>	1	83.6401-0159.3	330746	L= 160
2.0 4x4	80	11/94→11/01	←	02/00→10/01; Nutzlast ab [kg] 1.000 Nutzlast bis [kg] 1.800	2	24.5112-0461.3	330616	L= 460
						24.5112-0466.3	330579	L= 462
			←	→ 01/00; Nutzlast ab [kg] 1.000 Nutzlast bis [kg] 1.800	2	24.5112-0465.3	330526	L= 465
						24.5112-0466.3	330579	L= 462
			←	11/01→; Nutzlast ab [kg] 1.000 Nutzlast bis [kg] 1.800	2	24.5112-0470.3	331460	L= 470
						24.5112-0477.3	331299	L= 477
			➔	→ 10/01; Nutzlast ab [kg] 1.000 Nutzlast bis [kg] 1.800; <input type="checkbox"/>	1	24.5112-0340.3	330511	L= 340
			➔	11/01→; Nutzlast ab [kg] 1.000 Nutzlast bis [kg] 1.800; <input type="checkbox"/>	1	83.6401-0159.3	330746	L= 160
2.0 JTD	62	10/01→04/02	←	→ 03/02; Nutzlast ab [kg] 1.400 Nutzlast bis [kg] 1.800	2	24.5112-0470.3	331460	L= 470
						24.5112-0477.3	331299	L= 477
			➔	→ 03/02; Nutzlast ab [kg] 1.400 Nutzlast bis [kg] 1.800; <input type="checkbox"/>	1	83.6401-0159.3	330746	L= 160
2.0 Panorama/Combinato	80	03/94→04/02	←	02/00→10/01; Nutzlast ab [kg] 1.000 Nutzlast bis [kg] 1.800	2	24.5112-0461.3	330616	L= 460
						24.5112-0466.3	330579	L= 462
			←	→ 01/00; Nutzlast ab [kg] 1.000 Nutzlast bis [kg] 1.800	2	24.5112-0465.3	330526	L= 465
						24.5112-0466.3	330579	L= 462
			←	11/01→03/02; Nutzlast ab [kg] 1.000 Nutzlast bis [kg] 1.800	2	24.5112-0470.3	331460	L= 470
						24.5112-0477.3	331299	L= 477
			➔	→ 10/01; Nutzlast ab [kg] 1.000 Nutzlast bis [kg] 1.800; <input type="checkbox"/>	1	24.5112-0340.3	330511	L= 340
			➔	11/01→03/02; Nutzlast ab [kg] 1.000 Nutzlast bis [kg] 1.800; <input type="checkbox"/>	1	83.6401-0159.3	330746	L= 160
2.5 D Combinato	62	08/94→04/02	←	02/00→10/01; Nutzlast ab [kg] 1.400 Nutzlast bis [kg] 1.800	2	24.5112-0461.3	330616	L= 460
2.5 TDI 4x4	85	04/97→04/02				24.5112-0466.3	330579	L= 462
2.5 TDI Panorama/Combinato	80 - 85	03/94→04/02	←	→ 01/00; Nutzlast ab [kg] 1.400 Nutzlast bis [kg] 1.800	2	24.5112-0465.3	330526	L= 465
2.8 D	64	02/98→04/02				24.5112-0466.3	330579	L= 462
2.8 TDI	90	10/97→04/02						
2.8 TDI 4x4	90	07/99→04/02						



































	kw					! #		
FIAT - DUCATO Bus (230_) 03/94→05/05								
 Bremsschlauch								
2.5 D Combinato	62	08/94→04/02	←	11/01→ 03/02; Nutzlast ab [kg] 1.400	2	24.5112-0470.3	331460	L= 470
2.5 TDI 4x4	85	04/97→04/02		Nutzlast bis [kg] 1.800		24.5112-0477.3	331299	L= 477
2.5 TDI Panorama/Combinato	80 - 85	03/94→04/02	→	10/01; Nutzlast ab [kg] 1.400 Nutzlast bis [kg] 1.800; <input type="checkbox"/>	1	24.5112-0340.3	330511	L= 340
2.8 D	64	02/98→04/02	→	11/01→ 03/02; Nutzlast ab [kg] 1.400	1	83.6401-0159.3	330746	L= 160
2.8 TDI	90	10/97→04/02	→	Nutzlast bis [kg] 1.800; <input type="checkbox"/>				
2.8 TDI 4x4	90	07/99→04/02	→	11/01→ 03/02; Nutzlast ab [kg] 1.400 Nutzlast bis [kg] 1.800; <input type="checkbox"/>	1	83.6401-0159.3	330746	L= 160
2.8 JTD	94	11/00→04/02	←	11/01→ 03/02; Nutzlast ab [kg] 1.400	2	24.5112-0470.3	331460	L= 470
2.8 JTD 4x4	94	11/00→04/02	←	Nutzlast bis [kg] 1.800		24.5112-0477.3	331299	L= 477
			→	10/01; Nutzlast ab [kg] 1.400 Nutzlast bis [kg] 1.800; <input type="checkbox"/>	1	24.5112-0340.3	330511	L= 340
			→	11/01→ 03/02; Nutzlast ab [kg] 1.400 Nutzlast bis [kg] 1.800; <input type="checkbox"/>	1	83.6401-0159.3	330746	L= 160
FIAT - DUCATO Bus (244_) 12/01→								
 Bremssattel								
2.0	81	12/01→07/06	←	Nutzlast ab [kg] 1.100 Nutzlast bis [kg] 1.500; + ABS; 1-/2-Kreisbremssystem: 1; <input type="checkbox"/>		24.3481-1795.5	240768	- Halter
2.0 4x4	81	05/02→07/06						
2.0 Bipower	81	11/02→07/06	←	Nutzlast ab [kg] 1.100 Nutzlast bis [kg] 1.500; + ABS; 1-/2-Kreisbremssystem: 1; <input type="checkbox"/>		24.3481-1796.5	240769	- Halter
2.0 JTD	62	12/01→07/06						
2.0 LPG	71	11/02→07/06	←	Nutzlast ab [kg] 1.100 Nutzlast bis [kg] 1.500; + ABS; 1-/2-Kreisbremssystem: 1; <input type="checkbox"/>				
2.3 JTD	81 - 93	12/01→12/17						
2.8 JTD	107	04/04→07/06	←	Nutzlast [kg]: 1.800; + ABS; 1-/2-Kreisbremssystem: 1; <input type="checkbox"/>		24.3521-1715.5	240770	- Halter
2.8 JTD 4x4	94	12/01→07/06	←	Nutzlast [kg]: 1.800; + ABS; 1-/2-Kreisbremssystem: 1; <input type="checkbox"/>		24.3521-1716.5	240771	- Halter
2.8 TD	90	11/03→07/06	→	Nutzlast ab [kg] 1.100 Nutzlast bis [kg] 1.800; <input type="checkbox"/>		24.3461-1701.5	240449	- Halter
2.8 TD 4x4	90	11/03→07/06	→	Nutzlast ab [kg] 1.100 Nutzlast bis [kg] 1.800; <input type="checkbox"/>		24.3461-1702.5	240450	- Halter
2.8 JTD	94	12/01→	←	07/06; Nutzlast ab [kg] 1.100 Nutzlast bis [kg] 1.500; + ABS; 1-/2-Kreisbremssystem: 1; <input type="checkbox"/>		24.3481-1795.5	240768	- Halter
			←	07/06; Nutzlast ab [kg] 1.100 Nutzlast bis [kg] 1.500; + ABS; 1-/2-Kreisbremssystem: 1; <input type="checkbox"/>		24.3481-1796.5	240769	- Halter
			←	07/06; Nutzlast [kg]: 1.800; + ABS; 1-/2-Kreisbremssystem: 1; <input type="checkbox"/>		24.3521-1715.5	240770	- Halter
			←	07/06; Nutzlast [kg]: 1.800; + ABS; 1-/2-Kreisbremssystem: 1; <input type="checkbox"/>		24.3521-1716.5	240771	- Halter
			→	07/06; Nutzlast ab [kg] 1.100 Nutzlast bis [kg] 1.800; <input type="checkbox"/>		24.3461-1701.5	240449	- Halter
			→	07/06; Nutzlast ab [kg] 1.100 Nutzlast bis [kg] 1.800; <input type="checkbox"/>		24.3461-1702.5	240450	- Halter
Bremsschlauch								
2.0	81	12/01→07/06	←	Nutzlast ab [kg] 1.100 Nutzlast bis [kg] 1.800	2	24.5112-0470.3	331460	L= 470
2.0 4x4	81	05/02→07/06				24.5112-0477.3	331299	L= 477
2.0 Bipower	81	11/02→07/06	→	Nutzlast ab [kg] 1.100 Nutzlast bis [kg] 1.800	2	83.6401-0159.3	330746	L= 160
2.0 JTD	62	12/01→07/06						
2.0 LPG	71	11/02→07/06						
2.3 JTD	81 - 93	12/01→12/17						
2.8 JTD	107	04/04→07/06						
2.8 JTD 4x4	94	12/01→07/06						
2.8 TD	90	11/03→07/06						
2.8 TD 4x4	90	11/03→07/06						
2.8 JTD	94	12/01→	←	07/06; Nutzlast ab [kg] 1.100 Nutzlast bis [kg] 1.800	2	24.5112-0470.3	331460	L= 470
			←	07/06; Nutzlast ab [kg] 1.100 Nutzlast bis [kg] 1.800		24.5112-0477.3	331299	L= 477
			→	07/06; Nutzlast ab [kg] 1.100 Nutzlast bis [kg] 1.800	2	83.6401-0159.3	330746	L= 160
FIAT - DUCATO Bus (250_) 07/06→								
 Bremssattel								
2 D	74	07/06→05/11	←	Fahrzeugtyp: 30,33; Nutzlast ab [kg] 1.100 Nutzlast bis [kg] 1.500; Nutzlast-Code: 11Q / 15Q; <input type="checkbox"/>		24.3441-1705.5	241367	BRE - Halter
100 Multijet 2	74	07/06→05/11	←	02/11; Fahrzeugtyp: 33; Nutzlast ab [kg] 1.100 Nutzlast bis [kg] 1.500; Nutzlast-Code: 11Q / 15Q; <input type="checkbox"/>		24.3441-1705.5	241367	BRE - Halter
→								













	kw			 	! #		
FIAT - DUCATO Bus (250_) 07/06→							
 Bremssattel							
2 D 100 Multijet 2	74	07/06→05/11 07/06→05/11	←	→ 02/11; Fahrzeugtyp: 33; Nutzlast ab [kg] 1.100 Nutzlast bis [kg] 1.500; Nutzlast-Code: 11Q / 15Q; 	24.3441-1706.5	241368	BRE - Halter
			←	→ 02/11; Fahrzeugtyp: 35; Nutzlast [kg]: 1.700; nicht für erhöhte Nutzlast; Nutzlast-Code: 17Q / Nutzlast leicht; 	24.3521-1711.5	240755	BRE - Halter
			←	03/11→; Nutzlast [kg]: 1.700; Fahrzeugtyp: 35; nicht für erhöhte Nutzlast; Nutzlast-Code: 17Q / Nutzlast leicht; 	24.3521-1711.5	240755	BRE - Halter
			←	→ 02/11; Fahrzeugtyp: 35; Nutzlast [kg]: 1.700; nicht für erhöhte Nutzlast; Nutzlast-Code: 17Q / Nutzlast leicht; 	24.3521-1712.5	240756	BRE - Halter
			←	Fahrzeugtyp: 35; für erhöhte Nutzlast; Nutzlast [kg]: 1.700; Nutzlast-Code: 17Q / Nutzlast schwer; 	24.3521-1713.5	240762	BRE - Halter
			←	Fahrzeugtyp: 35; für erhöhte Nutzlast; Nutzlast [kg]: 1.700; Nutzlast-Code: 17Q / Nutzlast schwer; 	24.3521-1714.5	240763	BRE - Halter
			→	Nutzlast ab [kg] 1.100 Nutzlast bis [kg] 1.700; Fahrzeugtyp: 30,33,35; Nutzlast-Code: 11Q / 15Q / 17Q; 	24.3481-1811.5	240758	BOS - Halter
			→	Nutzlast ab [kg] 1.100 Nutzlast bis [kg] 1.700; Fahrzeugtyp: 30,33,35; Nutzlast-Code: 11Q / 15Q / 17Q; 	24.3481-1812.5	240759	BOS - Halter
			→	Nutzlast [kg]: 2.000; Fahrzeugtyp: 40; für erhöhte Nutzlast; Nutzlast-Code: 20Q; 	24.3521-1717.5	241517	- Halter
			→	Nutzlast [kg]: 2.000; Fahrzeugtyp: 40; für erhöhte Nutzlast; Nutzlast-Code: 20Q; 	24.3521-1718.5	241518	- Halter
3 D 110 Multijet 2 0 D 115 Multijet 2	82 - 83 82 - 83 85 85	10/11→ 10/11→ 06/11→ 06/11→	←	Fahrzeugtyp: 28,30,33; Nutzlast ab [kg] 1.100 / 1.500; Nutzlast-Code: 11Q / 15Q; 	24.3441-1705.5	241367	BRE - Halter
			←	Fahrzeugtyp: 28,30,33; Nutzlast ab [kg] 1.100 / 1.500; Nutzlast-Code: 11Q / 15Q; 	24.3441-1706.5	241368	BRE - Halter
			←	Nutzlast [kg]: 1.700; nicht für erhöhte Nutzlast; Nutzlast-Code: 17Q / Nutzlast leicht; 	24.3521-1711.5	240755	BRE - Halter
			←	Fahrzeugtyp: 35; für erhöhte Nutzlast; Nutzlast [kg]: 1.700; Nutzlast-Code: 17Q / Nutzlast schwer; 	24.3521-1713.5	240762	BRE - Halter
			←	Fahrzeugtyp: 35; für erhöhte Nutzlast; Nutzlast [kg]: 1.700; Nutzlast-Code: 17Q / Nutzlast schwer; 	24.3521-1714.5	240763	BRE - Halter
			→	Nutzlast ab [kg] 1.100 Nutzlast bis [kg] 1.700; Fahrzeugtyp: 30,33,35; Nutzlast-Code: 11Q / 15Q / 17Q; 	24.3481-1811.5	240758	BOS - Halter
			→	Nutzlast ab [kg] 1.100 Nutzlast bis [kg] 1.700; Fahrzeugtyp: 30,33,35; Nutzlast-Code: 11Q / 15Q / 17Q; 	24.3481-1812.5	240759	BOS - Halter
			→	Nutzlast [kg]: 2.000; Fahrzeugtyp: 40; für erhöhte Nutzlast; Nutzlast-Code: 20Q; 	24.3521-1717.5	241517	- Halter
			→	Nutzlast [kg]: 2.000; Fahrzeugtyp: 40; für erhöhte Nutzlast; Nutzlast-Code: 20Q; 	24.3521-1718.5	241518	- Halter
			120 Multijet 2 3 D	88 88	07/06→ 07/06→	←	Fahrzeugtyp: 30,33; Nutzlast ab [kg] 1.100 Nutzlast bis [kg] 1.500; Nutzlast-Code: 11Q / 15Q; 
←	→ 02/11; Fahrzeugtyp: 30,33; Nutzlast ab [kg] 1.100 Nutzlast bis [kg] 1.500; Nutzlast-Code: 11Q / 15Q; 	24.3441-1705.5				241367	BRE - Halter
←	→ 02/11; Fahrzeugtyp: 30,33; Nutzlast ab [kg] 1.100 Nutzlast bis [kg] 1.500; Nutzlast-Code: 11Q / 15Q; 	24.3441-1706.5				241368	BRE - Halter
←	→ 02/11; Fahrzeugtyp: 35; Nutzlast [kg]: 1.700; nicht für erhöhte Nutzlast; Nutzlast-Code: 17Q / Nutzlast leicht; 	24.3521-1711.5				240755	BRE - Halter
←	03/11→; Nutzlast [kg]: 1.700; Fahrzeugtyp: 35; nicht für erhöhte Nutzlast; Nutzlast-Code: 17Q / Nutzlast leicht; 	24.3521-1711.5				240755	BRE - Halter
←	→ 02/11; Fahrzeugtyp: 35; Nutzlast [kg]: 1.700; nicht für erhöhte Nutzlast; Nutzlast-Code: 17Q / Nutzlast leicht; 	24.3521-1712.5				240756	BRE - Halter
←	Fahrzeugtyp: 35; für erhöhte Nutzlast; Nutzlast [kg]: 1.700; Nutzlast-Code: 17Q / Nutzlast schwer;	24.3521-1713.5				240762	BRE - Halter
→							









































































	kW			 	! #		
FIAT - DUCATO Bus (250_) 07/06→							
 Bremssattel							
120 Multijet 2 3 D	88	07/06→ 07/06→	←	Fahrzeugtyp: 35; für erhöhte Nutzlast; Nutzlast [kg]: 1.700; Nutzlast-Code: 17Q / Nutzlast schwer; 	24.3521-1714.5	240763	BRE - Halter
			→	Nutzlast ab [kg] 1.100 Nutzlast bis [kg] 1.700; Fahrzeugtyp: 30,33,35; Nutzlast-Code: 11Q / 15Q / 17Q; 	24.3481-1811.5	240758	BOS - Halter
			→	Nutzlast ab [kg] 1.100 Nutzlast bis [kg] 1.700; Fahrzeugtyp: 30,33,35; Nutzlast-Code: 11Q / 15Q / 17Q; 	24.3481-1812.5	240759	BOS - Halter
			→	Nutzlast [kg]: 2.000; Fahrzeugtyp: 40; für erhöhte Nutzlast; Nutzlast-Code: 20Q; 	24.3521-1717.5	241517	- Halter
			→	Nutzlast [kg]: 2.000; Fahrzeugtyp: 40; für erhöhte Nutzlast; Nutzlast-Code: 20Q; 	24.3521-1718.5	241518	- Halter
130 Multijet 2 3 D 3 D 4x4 2 D 140 Multijet 2 150 Multijet 2 160 Multijet 2 180 Multijet 2 E-Ducato	96 96 - 130 96 103 103 109 118 130 90	01/07→ 01/07→ 06/11→ 07/21→ 05/19→ 06/11→ 05/19→ 05/19→ 02/21→	←	Fahrzeugtyp: 30,33; Nutzlast ab [kg] 1.100 Nutzlast bis [kg] 1.500; Nutzlast-Code: 11Q / 15Q; 	24.3441-1705.5	241367	BRE - Halter
			←	Fahrzeugtyp: 30,33; Nutzlast ab [kg] 1.100 Nutzlast bis [kg] 1.500; Nutzlast-Code: 11Q / 15Q; 	24.3441-1706.5	241368	BRE - Halter
			←	Nutzlast [kg]: 1.700; nicht für erhöhte Nutzlast; Fahrzeugtyp: 35; Nutzlast-Code: 17Q / Nutzlast leicht; 	24.3521-1711.5	240755	BRE - Halter
			←	Fahrzeugtyp: 35; für erhöhte Nutzlast; Nutzlast [kg]: 1.700; Nutzlast-Code: 17Q / Nutzlast schwer; 	24.3521-1713.5	240762	BRE - Halter
			←	Fahrzeugtyp: 35; für erhöhte Nutzlast; Nutzlast [kg]: 1.700; Nutzlast-Code: 17Q / Nutzlast schwer; 	24.3521-1714.5	240763	BRE - Halter
			→	Nutzlast ab [kg] 1.100 Nutzlast bis [kg] 1.700; Fahrzeugtyp: 30,33,35; Nutzlast-Code: 11Q / 15Q / 17Q; 	24.3481-1811.5	240758	BOS - Halter
			→	Nutzlast ab [kg] 1.100 Nutzlast bis [kg] 1.700; Fahrzeugtyp: 30,33,35; Nutzlast-Code: 11Q / 15Q / 17Q; 	24.3481-1812.5	240759	BOS - Halter
			→	Nutzlast [kg]: 2.000; Fahrzeugtyp: 40; für erhöhte Nutzlast; Nutzlast-Code: 20Q; 	24.3521-1717.5	241517	- Halter
			→	Nutzlast [kg]: 2.000; Fahrzeugtyp: 40; für erhöhte Nutzlast; Nutzlast-Code: 20Q; 	24.3521-1718.5	241518	- Halter
			140 Natural Power	100	04/09→	←	→ 02/11; Nutzlast ab [kg] 1.100 Nutzlast bis [kg] 1.500; Nutzlast-Code: 11Q / 15Q; 
←	Nutzlast ab [kg] 1.100 Nutzlast bis [kg] 1.500; Nutzlast-Code: 11Q / 15Q; 	24.3441-1705.5				241367	BRE - Halter
←	→ 02/11; Nutzlast ab [kg] 1.100 Nutzlast bis [kg] 1.500; Nutzlast-Code: 11Q / 15Q; 	24.3441-1706.5				241368	BRE - Halter
←	→ 02/11; Fahrzeugtyp: 35; Nutzlast [kg]: 1.700; nicht für erhöhte Nutzlast; Nutzlast-Code: 17Q / Nutzlast leicht; 	24.3521-1711.5				240755	BRE - Halter
←	03/11→; Nutzlast [kg]: 1.700; Fahrzeugtyp: 35; nicht für erhöhte Nutzlast; Nutzlast-Code: 17Q / Nutzlast leicht; 	24.3521-1711.5				240755	BRE - Halter
←	→ 02/11; Fahrzeugtyp: 35; Nutzlast [kg]: 1.700; nicht für erhöhte Nutzlast; Nutzlast-Code: 17Q / Nutzlast leicht; 	24.3521-1712.5				240756	BRE - Halter
←	Nutzlast [kg]: 1.700; für erhöhte Nutzlast; Nutzlast-Code: 17Q / Nutzlast schwer; 	24.3521-1713.5				240762	BRE - Halter
←	Nutzlast [kg]: 1.700; für erhöhte Nutzlast; Nutzlast-Code: 17Q / Nutzlast schwer; 	24.3521-1714.5				240763	BRE - Halter
→	Nutzlast ab [kg] 1.100 Nutzlast bis [kg] 1.700; Fahrzeugtyp: 30,33,35; Nutzlast-Code: 11Q / 15Q / 17Q; 	24.3481-1811.5				240758	BOS - Halter
→	Nutzlast ab [kg] 1.100 Nutzlast bis [kg] 1.700; Fahrzeugtyp: 30,33,35; Nutzlast-Code: 11Q / 15Q / 17Q; 	24.3481-1812.5				240759	BOS - Halter
→	Nutzlast [kg]: 2.000; Fahrzeugtyp: 40; für erhöhte Nutzlast; Nutzlast-Code: 20Q; 	24.3521-1717.5				241517	- Halter
→	Nutzlast [kg]: 2.000; Fahrzeugtyp: 40; für erhöhte Nutzlast; Nutzlast-Code: 20Q;	24.3521-1718.5				241518	- Halter
3 D 150 Multijet 2 3 D 4x4	110	04/15→ 04/15→ 04/15→				←	Fahrzeugtyp: 30,33; Nutzlast ab [kg] 1.100 Nutzlast bis [kg] 1.500; Nutzlast-Code: 11Q / 15Q;
			←	Fahrzeugtyp: 30,33; Nutzlast ab [kg] 1.100 Nutzlast bis [kg] 1.500; Nutzlast-Code: 11Q / 15Q;	24.3441-1706.5	241368	BRE - Halter

	kW			 	! #		
FIAT - DUCATO Bus (250_) 07/06→							
 Bremssattel							
3 D 150 Multijet 2 3 D 4x4	110 110 110	04/15→ 04/15→ 04/15→	←	12/15→; Nutzlast [kg]: 1.700; nicht für erhöhte Nutzlast; Fahrzeugtyp: 35; Nutzlast-Code: 17Q / Nutzlast leicht; 	24.3521-1711.5	240755	BRE - Halter
			←	12/15→; Fahrzeugtyp: 35; Nutzlast [kg]: 1.700; für erhöhte Nutzlast; Nutzlast-Code: 17Q / Nutzlast schwer; 	24.3521-1713.5	240762	BRE - Halter
			←	12/15→; Fahrzeugtyp: 35; Nutzlast [kg]: 1.700; für erhöhte Nutzlast; Nutzlast-Code: 17Q / Nutzlast schwer; 	24.3521-1714.5	240763	BRE - Halter
			→	12/15→; Nutzlast ab [kg] 1.100 Nutzlast bis [kg] 1.700; Fahrzeugtyp: 30,33,35; Nutzlast-Code: 11Q / 15Q / 17Q; 	24.3481-1811.5	240758	BOS - Halter
			→	12/15→; Nutzlast ab [kg] 1.100 Nutzlast bis [kg] 1.700; Fahrzeugtyp: 30,33,35; Nutzlast-Code: 11Q / 15Q / 17Q; 	24.3481-1812.5	240759	BOS - Halter
			→	12/15→; Nutzlast [kg]: 2.000; Fahrzeugtyp: 40; für erhöhte Nutzlast; Nutzlast-Code: 20Q; 	24.3521-1717.5	241517	- Halter
			→	12/15→; Nutzlast [kg]: 2.000; Fahrzeugtyp: 40; für erhöhte Nutzlast; Nutzlast-Code: 20Q; 	24.3521-1718.5	241518	- Halter
0 D 150 Multijet 3	107 107	04/10→ 04/10→	←	Fahrzeugtyp: 30,33,35,40; Nutzlast ab [kg] 1.100 Nutzlast bis [kg] 1.500; Nutzlast-Code: 11Q / 15Q; 	24.3441-1705.5	241367	BRE - Halter
			←	→ 02/11; Fahrzeugtyp: 30,33,35,40; Nutzlast ab [kg] 1.100 Nutzlast bis [kg] 1.500; Nutzlast-Code: 11Q / 15Q; 	24.3441-1705.5	241367	BRE - Halter
			←	→ 02/11; Fahrzeugtyp: 30,33,35,40; Nutzlast ab [kg] 1.100 Nutzlast bis [kg] 1.500; Nutzlast-Code: 11Q / 15Q; 	24.3441-1706.5	241368	BRE - Halter
			←	→ 02/11; Fahrzeugtyp: 35; Nutzlast [kg]: 1.700; nicht für erhöhte Nutzlast; Nutzlast-Code: 17Q / Nutzlast leicht; 	24.3521-1711.5	240755	BRE - Halter
			←	03/11→; Nutzlast [kg]: 1.700; nicht für erhöhte Nutzlast; Nutzlast-Code: 17Q / Nutzlast leicht; 	24.3521-1711.5	240755	BRE - Halter
			←	→ 02/11; Fahrzeugtyp: 35; Nutzlast [kg]: 1.700; nicht für erhöhte Nutzlast; Nutzlast-Code: 17Q / Nutzlast leicht; 	24.3521-1712.5	240756	BRE - Halter
			←	Fahrzeugtyp: 35; für erhöhte Nutzlast; Nutzlast [kg]: 1.700; Nutzlast-Code: 17Q / Nutzlast schwer; 	24.3521-1713.5	240762	BRE - Halter
			←	Fahrzeugtyp: 35; für erhöhte Nutzlast; Nutzlast [kg]: 1.700; Nutzlast-Code: 17Q / Nutzlast schwer; 	24.3521-1714.5	240763	BRE - Halter
			→	Nutzlast ab [kg] 1.100 Nutzlast bis [kg] 1.700; Fahrzeugtyp: 30,33,35; Nutzlast-Code: 11Q / 15Q / 17Q; 	24.3481-1811.5	240758	BOS - Halter
			→	Nutzlast ab [kg] 1.100 Nutzlast bis [kg] 1.700; Fahrzeugtyp: 30,33,35; Nutzlast-Code: 11Q / 15Q / 17Q; 	24.3481-1812.5	240759	BOS - Halter
			→	Nutzlast [kg]: 2.000; Fahrzeugtyp: 40; für erhöhte Nutzlast; Nutzlast-Code: 20Q; 	24.3521-1717.5	241517	- Halter
			→	Nutzlast [kg]: 2.000; Fahrzeugtyp: 40; für erhöhte Nutzlast; Nutzlast-Code: 20Q; 	24.3521-1718.5	241518	- Halter
0 D 160 Multijet 3 0 D 4x4	115 - 116 115 - 116 116	07/06→ 07/06→ 07/06→	←	Fahrzeugtyp: 33; Nutzlast ab [kg] 1.100 Nutzlast bis [kg] 1.500; Nutzlast-Code: 11Q / 15Q; 	24.3441-1705.5	241367	BRE - Halter
			←	→ 02/11; Fahrzeugtyp: 33; Nutzlast ab [kg] 1.100 Nutzlast bis [kg] 1.500; Nutzlast-Code: 11Q / 15Q; 	24.3441-1705.5	241367	BRE - Halter
			←	→ 02/11; Fahrzeugtyp: 33; Nutzlast ab [kg] 1.100 Nutzlast bis [kg] 1.500; Nutzlast-Code: 11Q / 15Q; 	24.3441-1706.5	241368	BRE - Halter
			←	→ 02/11; Fahrzeugtyp: 35; Nutzlast [kg]: 1.700; nicht für erhöhte Nutzlast; Nutzlast-Code: 17Q / Nutzlast leicht; 	24.3521-1711.5	240755	BRE - Halter
			←	03/11→; Nutzlast [kg]: 1.700; Fahrzeugtyp: 35; nicht für erhöhte Nutzlast; Nutzlast-Code: 17Q / Nutzlast leicht; 	24.3521-1711.5	240755	BRE - Halter
			←	→ 02/11; Fahrzeugtyp: 35; Nutzlast [kg]: 1.700; nicht für erhöhte Nutzlast; Nutzlast-Code: 17Q / Nutzlast leicht; 	24.3521-1712.5	240756	BRE - Halter
			←	Fahrzeugtyp: 35; für erhöhte Nutzlast; Nutzlast [kg]: 1.700; Nutzlast-Code: 17Q / Nutzlast schwer; 	24.3521-1713.5	240762	BRE - Halter
			←	Fahrzeugtyp: 35; für erhöhte Nutzlast; Nutzlast [kg]: 1.700; Nutzlast-Code: 17Q / Nutzlast schwer; 	24.3521-1713.5	240762	BRE - Halter

































































	kW			 	! #		
FIAT - DUCATO Bus (250_) 07/06→							
 Bremssattel							
0 D	115 - 116	07/06→	←	Fahrzeugtyp: 35; für erhöhte Nutzlast; Nutzlast [kg]: 1.700; Nutzlast-Code: 17Q / Nutzlast schwer; <input type="checkbox"/>	2	24.3521-1714.5 240763	BRE - Halter
160 Multijet 3	115 - 116	07/06→	→	Nutzlast ab [kg] 1.100 Nutzlast bis [kg] 1.700; Fahrzeugtyp: 30,33,35; Nutzlast-Code: 11Q / 15Q / 17Q; <input type="checkbox"/>	2	24.3481-1811.5 240758	BOS - Halter
0 D 4x4	116	07/06→	→	Nutzlast ab [kg] 1.100 Nutzlast bis [kg] 1.700; Fahrzeugtyp: 30,33,35; Nutzlast-Code: 11Q / 15Q / 17Q; <input type="checkbox"/>	2	24.3481-1812.5 240759	BOS - Halter
			→	Nutzlast [kg]: 2.000; Fahrzeugtyp: 40; für erhöhte Nutzlast; Nutzlast-Code: 20Q; <input type="checkbox"/>	2	24.3521-1717.5 241517	- Halter
			→	Nutzlast [kg]: 2.000; Fahrzeugtyp: 40; für erhöhte Nutzlast; Nutzlast-Code: 20Q; <input type="checkbox"/>	2	24.3521-1718.5 241518	- Halter
0 D	130	06/11→	←	Fahrzeugtyp: 30,33,35; Nutzlast ab [kg] 1.100 Nutzlast bis [kg] 1.500; Nutzlast-Code: 11Q / 15Q; <input type="checkbox"/>	2	24.3441-1705.5 241367	BRE - Halter
180 Multijet 3	130	06/11→	←	Fahrzeugtyp: 30,33,35; Nutzlast ab [kg] 1.100 Nutzlast bis [kg] 1.500; Nutzlast-Code: 11Q / 15Q; <input type="checkbox"/>	2	24.3441-1706.5 241368	BRE - Halter
			←	Nutzlast [kg]: 1.700; nicht für erhöhte Nutzlast; Nutzlast-Code: 17Q / Nutzlast leicht; <input type="checkbox"/>	2	24.3521-1711.5 240755	BRE - Halter
			←	Fahrzeugtyp: 35; für erhöhte Nutzlast; Nutzlast [kg]: 1.700; Nutzlast-Code: 17Q / Nutzlast schwer; <input type="checkbox"/>	2	24.3521-1713.5 240762	BRE - Halter
			←	Fahrzeugtyp: 35; für erhöhte Nutzlast; Nutzlast [kg]: 1.700; Nutzlast-Code: 17Q / Nutzlast schwer; <input type="checkbox"/>	2	24.3521-1714.5 240763	BRE - Halter
			→	Nutzlast ab [kg] 1.100 Nutzlast bis [kg] 1.700; Fahrzeugtyp: 30,33,35; Nutzlast-Code: 11Q / 15Q / 17Q; <input type="checkbox"/>	2	24.3481-1811.5 240758	BOS - Halter
			→	Nutzlast ab [kg] 1.100 Nutzlast bis [kg] 1.700; Fahrzeugtyp: 30,33,35; Nutzlast-Code: 11Q / 15Q / 17Q; <input type="checkbox"/>	2	24.3481-1812.5 240759	BOS - Halter
			→	Nutzlast [kg]: 2.000; Fahrzeugtyp: 40; für erhöhte Nutzlast; Nutzlast-Code: 20Q; <input type="checkbox"/>	2	24.3521-1717.5 241517	- Halter
			→	Nutzlast [kg]: 2.000; Fahrzeugtyp: 40; für erhöhte Nutzlast; Nutzlast-Code: 20Q; <input type="checkbox"/>	2	24.3521-1718.5 241518	- Halter
 Bremsschlauch							
2 D	74 - 103	07/06→	←		2	24.5112-0492.3 331217	L= 492
100 Multijet 2	74	07/06→05/11	→	für verkürzten Radstand	2	24.5112-0417.3 331298	L= 417
3 D	82 - 130	07/06→	→	für verlängerten Radstand	2	83.7101-9489.3 330906	L= 488,5
110 Multijet 2	82 - 83	10/11→					
0 D	85 - 130	07/06→					
115 Multijet 2	85	06/11→					
120 Multijet 2	88	07/06→					
130 Multijet 2	96	01/07→					
3 D 4x4	96	06/11→					
140 Multijet 2	103	05/19→					
140 Natural Power	100	04/09→					
150 Multijet 2	109	06/11→					
150 Multijet 3	107	04/10→					
160 Multijet 2	118	05/19→					
160 Multijet 3	115 - 116	07/06→					
0 D 4x4	116	07/06→					
180 Multijet 2	130	05/19→					
180 Multijet 3	130	06/11→					
E-Ducato	90	02/21→					
3 D	110	04/15→	←	12/15→	2	24.5112-0492.3 331217	L= 492
150 Multijet 2	110	04/15→	→	12/15→; für verkürzten Radstand	2	24.5112-0417.3 331298	L= 417
3 D 4x4	110	04/15→	→	12/15→; für verlängerten Radstand	2	83.7101-9489.3 330906	L= 488,5
FIAT - DUCATO Kasten (230_) 03/94→05/05							
 Bremssattel							
1.9 D	50 - 51	03/94→04/02	←	→ 10/01; Nutzlast [kg]: 1.000; - ABS; <input type="checkbox"/>	2	24.3481-1719.5 240155	TRW - Halter
1.9 TD	60 - 66	03/94→04/02	←	→ 10/01; Nutzlast [kg]: 1.000; - ABS; <input type="checkbox"/>	2	24.3481-1720.5 240156	TRW - Halter
1.9 TD CAT	59	08/94→04/02	←	11/01→ 03/02; Nutzlast [kg]: 1.000; + ABS; <input type="checkbox"/>	2	24.3481-1795.5 240768	- Halter
→							



































	kw					! #		
FIAT - DUCATO Kasten (230_) 03/94→05/05								
 Bremssattel								
1.9 D	50 - 51	03/94→04/02	←	11/01→ 03/02; Nutzlast [kg]: 1.000; + ABS; 		24.3481-1796.5	240769	- Halter
1.9 TD	60 - 66	03/94→04/02	→	11/01→ 03/02; Nutzlast [kg]: 1.000; 		24.3461-1701.5	240449	- Halter
1.9 TD CAT	59	08/94→04/02	→	11/01→ 03/02; Nutzlast [kg]: 1.000; 		24.3461-1702.5	240450	- Halter
1.9 TD	59	05/98→11/01	←	→ 10/01; Nutzlast [kg]: 1.000; - ABS; 		24.3481-1719.5	240155	TRW - Halter
			←	→ 10/01; Nutzlast [kg]: 1.000; - ABS; 		24.3481-1720.5	240156	TRW - Halter
			←	11/01→; Nutzlast [kg]: 1.000; + ABS; 		24.3481-1795.5	240768	- Halter
			←	11/01→; Nutzlast [kg]: 1.000; + ABS; 		24.3481-1796.5	240769	- Halter
			→	11/01→; Nutzlast [kg]: 1.000; 		24.3461-1701.5	240449	- Halter
			→	11/01→; Nutzlast [kg]: 1.000; 		24.3461-1702.5	240450	- Halter
			→	11/01→; Nutzlast [kg]: 1.000; 		24.3461-1702.5	240450	- Halter
2.0 2.0 4x4	80 80	03/94→04/02 11/94→04/02	←	→ 10/01; Nutzlast ab [kg] 1.000 Nutzlast bis [kg] 1.400; - ABS; 		24.3481-1719.5	240155	TRW - Halter
			←	→ 10/01; Nutzlast ab [kg] 1.000 Nutzlast bis [kg] 1.400; - ABS; 		24.3481-1720.5	240156	TRW - Halter
			←	11/01→ 03/02; Nutzlast ab [kg] 1.000 Nutzlast bis [kg] 1.400; + ABS; 		24.3481-1795.5	240768	- Halter
			←	11/01→ 03/02; Nutzlast ab [kg] 1.000 Nutzlast bis [kg] 1.400; + ABS; 		24.3481-1796.5	240769	- Halter
			←	11/01→ 03/02; Nutzlast [kg]: 1.800; + ABS; 		24.3521-1715.5	240770	- Halter
			←	11/01→ 03/02; Nutzlast [kg]: 1.800; + ABS; 		24.3521-1716.5	240771	- Halter
			→	11/01→ 03/02; Nutzlast ab [kg] 1.000 Nutzlast bis [kg] 1.800; 		24.3461-1701.5	240449	- Halter
			→	11/01→ 03/02; Nutzlast ab [kg] 1.000 Nutzlast bis [kg] 1.800; 		24.3461-1702.5	240450	- Halter
2.0 JTD	62	10/01→04/02	←	→ 03/02; Nutzlast [kg]: 1.400; + ABS; 		24.3481-1795.5	240768	- Halter
			←	→ 03/02; Nutzlast [kg]: 1.400; + ABS; 		24.3481-1796.5	240769	- Halter
			←	→ 03/02; Nutzlast [kg]: 1.800; + ABS; 		24.3521-1715.5	240770	- Halter
			←	→ 03/02; Nutzlast [kg]: 1.800; + ABS; 		24.3521-1716.5	240771	- Halter
			→	→ 03/02; Nutzlast ab [kg] 1.400 Nutzlast bis [kg] 1.800; 		24.3461-1701.5	240449	- Halter
			→	→ 03/02; Nutzlast ab [kg] 1.400 Nutzlast bis [kg] 1.800; 		24.3461-1702.5	240450	- Halter
2.5 D 2.5 D 4x4 2.8 D 2.8 D 4x4	62 62 64 64	03/94→04/02 03/94→04/02 05/98→04/02 08/98→04/02	←	→ 10/01; Nutzlast [kg]: 1.400; - ABS; 		24.3481-1719.5	240155	TRW - Halter
			←	→ 10/01; Nutzlast [kg]: 1.400; - ABS; 		24.3481-1720.5	240156	TRW - Halter
			←	11/01→ 03/02; Nutzlast [kg]: 1.400; + ABS; 		24.3481-1795.5	240768	- Halter
			←	11/01→ 03/02; Nutzlast [kg]: 1.400; + ABS; 		24.3481-1796.5	240769	- Halter
			←	11/01→ 03/02; Nutzlast [kg]: 1.800; + ABS; 		24.3521-1715.5	240770	- Halter
			←	11/01→ 03/02; Nutzlast [kg]: 1.800; + ABS; 		24.3521-1716.5	240771	- Halter
			→	11/01→ 03/02; Nutzlast ab [kg] 1.400 Nutzlast bis [kg] 1.800; 		24.3461-1701.5	240449	- Halter
			→	11/01→ 03/02; Nutzlast ab [kg] 1.400 Nutzlast bis [kg] 1.800; 		24.3461-1702.5	240450	- Halter
2.5 TDI 2.5 TDI 4x4 2.8 JTD 2.8 JTD 4x4 2.8 TDI 2.8 TDI 4x4	80 - 85 85 94 94 90 90	03/94→04/02 05/98→04/02 11/00→04/02 11/00→04/02 10/97→04/02 06/99→04/02	←	→ 10/01; Nutzlast [kg]: 1.400; - ABS; 		24.3481-1711.5	240129	TRW - Halter
			←	→ 10/01; Nutzlast [kg]: 1.400; - ABS; 		24.3481-1712.5	240130	TRW - Halter
			←	11/01→ 03/02; Nutzlast [kg]: 1.400; + ABS; 		24.3481-1795.5	240768	- Halter
			←	11/01→ 03/02; Nutzlast [kg]: 1.400; + ABS; 		24.3481-1796.5	240769	- Halter
			←	11/01→ 03/02; Nutzlast [kg]: 1.800; + ABS; 		24.3521-1715.5	240770	- Halter
			←	11/01→ 03/02; Nutzlast [kg]: 1.800; + ABS; 		24.3521-1716.5	240771	- Halter
			→	11/01→ 03/02; Nutzlast ab [kg] 1.400 Nutzlast bis [kg] 1.800; 		24.3461-1701.5	240449	- Halter
			→	11/01→ 03/02; Nutzlast ab [kg] 1.400 Nutzlast bis [kg] 1.800; 		24.3461-1702.5	240450	- Halter
			→	11/01→ 03/02; Nutzlast ab [kg] 1.400 Nutzlast bis [kg] 1.800; 		24.3461-1702.5	240450	- Halter
			→	11/01→ 03/02; Nutzlast ab [kg] 1.400 Nutzlast bis [kg] 1.800; 		24.3461-1702.5	240450	- Halter
2.8 TD 4x4	90	05/98→09/01	←	- ABS; Nutzlast [kg]: 1.400; 		24.3481-1711.5	240129	TRW - Halter
			←	- ABS; Nutzlast [kg]: 1.400; 		24.3481-1712.5	240130	TRW - Halter
→								

	kw			 	! #		
FIAT - DUCATO Kasten (230_) 03/94→05/05							
Zubehörsatz, Bremssattel							
1.9 D	50 - 51	03/94→04/02	←	→ 10/01; Nutzlast [kg]: 1.000; + ABS		24.0101-4804.2 260050	TRW
1.9 TD	59 - 66	03/94→04/02					
1.9 TD CAT	59	08/94→04/02					
2.0	80	03/94→04/02	←	→ 10/01; Nutzlast ab [kg] 1.000 Nutzlast bis [kg] 1.400; + ABS		24.0101-4804.2 260050	TRW
2.0 4x4	80	11/94→04/02					
2.5 D	62	03/94→04/02	←	→ 10/01; Nutzlast [kg]: 1.400; + ABS		24.0101-4804.2 260050	TRW
2.5 D 4x4	62	03/94→04/02					
2.8 D	64	05/98→04/02					
2.8 D 4x4	64	08/98→04/02					
 Bremsschlauch							
1.9 D	50 - 51	03/94→04/02	←	02/00→ 10/01; Nutzlast [kg]: 1.000	2	24.5112-0461.3 330616	L= 460
1.9 TD	60 - 66	03/94→04/02				24.5112-0466.3 330579	L= 462
1.9 TD CAT	59	08/94→04/02	←	→ 01/00; Nutzlast [kg]: 1.000	2	24.5112-0465.3 330526	L= 465
						24.5112-0466.3 330579	L= 462
			←	11/01→ 03/02; Nutzlast [kg]: 1.000	2	24.5112-0470.3 331460	L= 470
						24.5112-0477.3 331299	L= 477
			→	→ 10/01; Nutzlast [kg]: 1.000; 	1	24.5112-0340.3 330511	L= 340
			→	11/01→ 03/02; Nutzlast [kg]: 1.000; 	1	83.6401-0159.3 330746	L= 160
1.9 TD	59	05/98→11/01	←	02/00→ 10/01; Nutzlast [kg]: 1.000	2	24.5112-0461.3 330616	L= 460
						24.5112-0466.3 330579	L= 462
			←	→ 01/00; Nutzlast [kg]: 1.000	2	24.5112-0465.3 330526	L= 465
						24.5112-0466.3 330579	L= 462
			←	11/01→; Nutzlast [kg]: 1.000	2	24.5112-0470.3 331460	L= 470
						24.5112-0477.3 331299	L= 477
			→	→ 10/01; Nutzlast [kg]: 1.000; 	1	24.5112-0340.3 330511	L= 340
			→	11/01→; Nutzlast [kg]: 1.000; 	1	83.6401-0159.3 330746	L= 160
2.0	80	03/94→04/02	←	02/00→ 10/01; Nutzlast ab [kg] 1.000 Nutzlast bis [kg] 1.800	2	24.5112-0461.3 330616	L= 460
2.0 4x4	80	11/94→04/02				24.5112-0466.3 330579	L= 462
			←	→ 01/00; Nutzlast ab [kg] 1.000 Nutzlast bis [kg] 1.800	2	24.5112-0465.3 330526	L= 465
						24.5112-0466.3 330579	L= 462
			←	11/01→ 03/02; Nutzlast ab [kg] 1.000 Nutzlast bis [kg] 1.800	2	24.5112-0470.3 331460	L= 470
						24.5112-0477.3 331299	L= 477
			→	→ 10/01; Nutzlast ab [kg] 1.000 Nutzlast bis [kg] 1.800; 	1	24.5112-0340.3 330511	L= 340
			→	11/01→ 03/02; Nutzlast ab [kg] 1.000 Nutzlast bis [kg] 1.800; 	1	83.6401-0159.3 330746	L= 160
2.0 JTD	62	10/01→04/02	←	→ 03/02; Nutzlast ab [kg] 1.400 Nutzlast bis [kg] 1.800	2	24.5112-0470.3 331460	L= 470
						24.5112-0477.3 331299	L= 477
			→	→ 03/02; Nutzlast ab [kg] 1.400 Nutzlast bis [kg] 1.800; 	1	83.6401-0159.3 330746	L= 160
2.5 D	62	03/94→04/02	←	02/00→ 10/01; Nutzlast ab [kg] 1.400 Nutzlast bis [kg] 1.800	2	24.5112-0461.3 330616	L= 460
2.5 D 4x4	62	03/94→04/02				24.5112-0466.3 330579	L= 462
2.5 TDI	80 - 85	03/94→04/02	←	→ 01/00; Nutzlast ab [kg] 1.400 Nutzlast bis [kg] 1.800	2	24.5112-0465.3 330526	L= 465
2.5 TDI 4x4	85	05/98→04/02				24.5112-0466.3 330579	L= 462
2.8 D	64	05/98→04/02	←	11/01→ 03/02; Nutzlast ab [kg] 1.400 Nutzlast bis [kg] 1.800	2	24.5112-0470.3 331460	L= 470
2.8 D 4x4	64	08/98→04/02				24.5112-0477.3 331299	L= 477
2.8 TDI	90	10/97→04/02					
2.8 TDI 4x4	90	06/99→04/02	→	→ 10/01; Nutzlast ab [kg] 1.400 Nutzlast bis [kg] 1.800; 	1	24.5112-0340.3 330511	L= 340
			→	11/01→ 03/02; Nutzlast ab [kg] 1.400 Nutzlast bis [kg] 1.800; 	1	83.6401-0159.3 330746	L= 160
2.8 JTD	94	11/00→04/02	←	→ 10/01; Nutzlast ab [kg] 1.400 Nutzlast bis [kg] 1.800	2	24.5112-0461.3 330616	L= 460
2.8 JTD 4x4	94	11/00→04/02				24.5112-0466.3 330579	L= 462
			←	11/01→ 03/02; Nutzlast ab [kg] 1.400 Nutzlast bis [kg] 1.800	2	24.5112-0470.3 331460	L= 470
						24.5112-0477.3 331299	L= 477
			→	→ 10/01; Nutzlast ab [kg] 1.400 Nutzlast bis [kg] 1.800; 	1	24.5112-0340.3 330511	L= 340
			→	11/01→ 03/02; Nutzlast ab [kg] 1.400 Nutzlast bis [kg] 1.800; 	1	83.6401-0159.3 330746	L= 160
2.8 TD 4x4	90	05/98→09/01	←	02/00→; Nutzlast ab [kg] 1.400 Nutzlast bis [kg] 1.800	2	24.5112-0461.3 330616	L= 460
						24.5112-0466.3 330579	L= 462
			←	→ 01/00; Nutzlast ab [kg] 1.400 Nutzlast bis [kg] 1.800	2	24.5112-0465.3 330526	L= 465
						24.5112-0466.3 330579	L= 462
→							



































































	kw					! #		
FIAT - DUCATO Kasten (230_) 03/94→05/05								
 Bremsschlauch								
2.8 TD 4x4	90	05/98→09/01	➡	Nutzlast ab [kg] 1.400 Nutzlast bis [kg] 1.800; 	1	24.5112-0340.3	330511	L= 340
FIAT - DUCATO Kasten (244_) 12/01→								
 Bremssattel								
2.0 2.0 Bipower 2.0 JTD 2.0 LPG 2.3 JTD	81 81 62 71 81 -	12/01→07/06 11/02→07/06 12/01→07/06 11/02→07/06 12/01→12/18	←	Nutzlast ab [kg] 1.100 Nutzlast bis [kg] 1.500; + ABS; 1-/2-Kreisbremssystem: 1; 		24.3481-1795.5	240768	- Halter
2.8 JTD 4x4 2.8 JTD Power 2.8 TD	94 107 90	12/01→07/06 04/04→07/06 12/01→07/06	←	Nutzlast [kg]: 1.800; + ABS; 1-/2-Kreisbremssystem: 1; 		24.3521-1715.5	240770	- Halter
			←	Nutzlast [kg]: 1.800; + ABS; 1-/2-Kreisbremssystem: 1; 		24.3521-1716.5	240771	- Halter
			➡	Nutzlast ab [kg] 1.100 Nutzlast bis [kg] 1.800; 		24.3461-1701.5	240449	- Halter
			➡	Nutzlast ab [kg] 1.100 Nutzlast bis [kg] 1.800; 		24.3461-1702.5	240450	- Halter
2.0 4x4	81	05/02→07/06	←	Nutzlast ab [kg] 1.100 Nutzlast bis [kg] 1.500; + ABS; 1-/2-Kreisbremssystem: 1; 		24.3481-1795.5	240768	- Halter
			←	Nutzlast ab [kg] 1.100 Nutzlast bis [kg] 1.500; + ABS; 1-/2-Kreisbremssystem: 1; 		24.3481-1796.5	240769	- Halter
2.8 JTD	94	12/01→12/11	←	→ 07/06; Nutzlast ab [kg] 1.100 Nutzlast bis [kg] 1.500; + ABS; 1-/2-Kreisbremssystem: 1; 		24.3481-1795.5	240768	- Halter
			←	→ 07/06; Nutzlast ab [kg] 1.100 Nutzlast bis [kg] 1.500; + ABS; 1-/2-Kreisbremssystem: 1; 		24.3481-1796.5	240769	- Halter
			←	→ 07/06; Nutzlast [kg]: 1.800; + ABS; 1-/2-Kreisbremssystem: 1; 		24.3521-1715.5	240770	- Halter
			←	→ 07/06; Nutzlast [kg]: 1.800; + ABS; 1-/2-Kreisbremssystem: 1; 		24.3521-1716.5	240771	- Halter
			➡	→ 07/06; Nutzlast ab [kg] 1.100 Nutzlast bis [kg] 1.800; 		24.3461-1701.5	240449	- Halter
			➡	→ 07/06; Nutzlast ab [kg] 1.100 Nutzlast bis [kg] 1.800; 		24.3461-1702.5	240450	- Halter
 Bremsschlauch								
2.0 2.0 Bipower 2.0 JTD 2.0 LPG 2.3 JTD	81 81 62 71 81 -	12/01→07/06 11/02→07/06 12/01→07/06 11/02→07/06 12/01→12/18	←	Nutzlast ab [kg] 1.100 Nutzlast bis [kg] 1.800	2	24.5112-0470.3	331460	L= 470
						24.5112-0477.3	331299	L= 477
2.8 JTD 4x4 2.8 JTD Power 2.8 TD	94 107 90	12/01→07/06 04/04→07/06 12/01→07/06	➡	Nutzlast ab [kg] 1.100 Nutzlast bis [kg] 1.800	2	83.6401-0159.3	330746	L= 160
2.8 JTD	94	12/01→12/11	←	→ 07/06; Nutzlast ab [kg] 1.100 Nutzlast bis [kg] 1.800	2	24.5112-0470.3	331460	L= 470
						24.5112-0477.3	331299	L= 477
			➡	→ 07/06; Nutzlast ab [kg] 1.100 Nutzlast bis [kg] 1.800	2	83.6401-0159.3	330746	L= 160
FIAT - DUCATO Kasten (250_) 07/06→								
 Bremssattel								
2 D 100 Multijet 2	74 74	07/06→ 07/06→	←	Fahrzeugtyp: 30,33; Nutzlast ab [kg] 1.100 Nutzlast bis [kg] 1.500; Nutzlast-Code: 11Q / 15Q; 		24.3441-1705.5	241367	BRE - Halter
			←	→ 02/11; Fahrzeugtyp: 33; Nutzlast ab [kg] 1.100 Nutzlast bis [kg] 1.500; Nutzlast-Code: 11Q / 15Q; 		24.3441-1705.5	241367	BRE - Halter
			←	→ 02/11; Fahrzeugtyp: 33; Nutzlast ab [kg] 1.100 Nutzlast bis [kg] 1.500; Nutzlast-Code: 11Q / 15Q; 		24.3441-1706.5	241368	BRE - Halter
			←	→ 02/11; Fahrzeugtyp: 35; Nutzlast [kg]: 1.700; nicht für erhöhte Nutzlast; Nutzlast-Code: 17Q / Nutzlast leicht; 		24.3521-1711.5	240755	BRE - Halter
			←	03/11→; Nutzlast [kg]: 1.700; Fahrzeugtyp: 35; nicht für erhöhte Nutzlast; Nutzlast-Code: 17Q / Nutzlast leicht; 		24.3521-1711.5	240755	BRE - Halter
→								











































	kw			 	! #		
FIAT - DUCATO Kasten (250_) 07/06→							
 Bremssattel							
2 D 100 Multijet 2	74 74	07/06→ 07/06→	←	→ 02/11; Fahrzeugtyp: 35; Nutzlast [kg]: 1.700; nicht für erhöhte Nutzlast; Nutzlast-Code: 17Q / Nutzlast leicht; 	24.3521-1712.5	240756	BRE - Halter
			←	Fahrzeugtyp: 35; Nutzlast [kg]: 1.700; für erhöhte Nutzlast; Nutzlast-Code: 17Q / Nutzlast schwer; 	24.3521-1713.5	240762	BRE - Halter
			←	Fahrzeugtyp: 35; Nutzlast [kg]: 1.700; für erhöhte Nutzlast; Nutzlast-Code: 17Q / Nutzlast schwer; 	24.3521-1714.5	240763	BRE - Halter
			→	Nutzlast ab [kg] 1.100 Nutzlast bis [kg] 1.700; Fahrzeugtyp: 30,33,35; Nutzlast-Code: 11Q / 15Q / 17Q; 	24.3481-1811.5	240758	BOS - Halter
			→	Nutzlast ab [kg] 1.100 Nutzlast bis [kg] 1.700; Fahrzeugtyp: 30,33,35; Nutzlast-Code: 11Q / 15Q / 17Q; 	24.3481-1812.5	240759	BOS - Halter
			→	Nutzlast [kg]: 2.000; Fahrzeugtyp: 40; für erhöhte Nutzlast; Nutzlast-Code: 20Q; 	24.3521-1717.5	241517	- Halter
			→	Nutzlast [kg]: 2.000; Fahrzeugtyp: 40; für erhöhte Nutzlast; Nutzlast-Code: 20Q; 	24.3521-1718.5	241518	- Halter
3 D 110 Multijet 2 130 Multijet 2 3 D 4x4 150 Multijet 2	82 - 96 82 96 110 110	08/06→ 05/14→ 08/06→ 04/15→ 04/15→	←	Fahrzeugtyp: 30,33; Nutzlast ab [kg] 1.100 Nutzlast bis [kg] 1.500; Nutzlast-Code: 11Q / 15Q; 	24.3441-1705.5	241367	BRE - Halter
			←	Fahrzeugtyp: 30,33; Nutzlast ab [kg] 1.100 Nutzlast bis [kg] 1.500; Nutzlast-Code: 11Q / 15Q; 	24.3441-1706.5	241368	BRE - Halter
			←	Nutzlast [kg]: 1.700; nicht für erhöhte Nutzlast; Fahrzeugtyp: 35; Nutzlast-Code: 17Q / Nutzlast leicht; 	24.3521-1711.5	240755	BRE - Halter
			←	Fahrzeugtyp: 35; Nutzlast [kg]: 1.700; für erhöhte Nutzlast; Nutzlast-Code: 17Q / Nutzlast schwer; 	24.3521-1713.5	240762	BRE - Halter
			←	Fahrzeugtyp: 35; Nutzlast [kg]: 1.700; für erhöhte Nutzlast; Nutzlast-Code: 17Q / Nutzlast schwer; 	24.3521-1714.5	240763	BRE - Halter
			→	Nutzlast ab [kg] 1.100 Nutzlast bis [kg] 1.700; Fahrzeugtyp: 30,33,35; Nutzlast-Code: 11Q / 15Q / 17Q; 	24.3481-1811.5	240758	BOS - Halter
			→	Nutzlast ab [kg] 1.100 Nutzlast bis [kg] 1.700; Fahrzeugtyp: 30,33,35; Nutzlast-Code: 11Q / 15Q / 17Q; 	24.3481-1812.5	240759	BOS - Halter
			→	12/15→; Nutzlast [kg]: 2.000; Fahrzeugtyp: 40; für erhöhte Nutzlast; Nutzlast-Code: 20Q; 	24.3521-1717.5	241517	- Halter
			→	12/15→; Nutzlast [kg]: 2.000; Fahrzeugtyp: 40; für erhöhte Nutzlast; Nutzlast-Code: 20Q; 	24.3521-1718.5	241518	- Halter
3 D 110 Multijet 2 0 D 115 Multijet 2	83 83 85 85	10/11→ 10/11→ 06/11→ 06/11→	←	Fahrzeugtyp: 28,30,33; Nutzlast ab [kg] 1.100 / 1.500; Nutzlast-Code: 11Q / 15Q; 	24.3441-1705.5	241367	BRE - Halter
			←	Fahrzeugtyp: 28,30,33; Nutzlast ab [kg] 1.100 / 1.500; Nutzlast-Code: 11Q / 15Q; 	24.3441-1706.5	241368	BRE - Halter
			←	Nutzlast [kg]: 1.700; nicht für erhöhte Nutzlast; Nutzlast-Code: 17Q / Nutzlast leicht; 	24.3521-1711.5	240755	BRE - Halter
			←	Fahrzeugtyp: 35; Nutzlast [kg]: 1.700; für erhöhte Nutzlast; Nutzlast-Code: 17Q / Nutzlast schwer; 	24.3521-1713.5	240762	BRE - Halter
			←	Fahrzeugtyp: 35; Nutzlast [kg]: 1.700; für erhöhte Nutzlast; Nutzlast-Code: 17Q / Nutzlast schwer; 	24.3521-1714.5	240763	BRE - Halter
			→	Nutzlast ab [kg] 1.100 Nutzlast bis [kg] 1.700; Fahrzeugtyp: 30,33,35; Nutzlast-Code: 11Q / 15Q / 17Q; 	24.3481-1811.5	240758	BOS - Halter
			→	Nutzlast ab [kg] 1.100 Nutzlast bis [kg] 1.700; Fahrzeugtyp: 30,33,35; Nutzlast-Code: 11Q / 15Q / 17Q; 	24.3481-1812.5	240759	BOS - Halter
			→	Nutzlast [kg]: 2.000; Fahrzeugtyp: 40; für erhöhte Nutzlast; Nutzlast-Code: 20Q; 	24.3521-1717.5	241517	- Halter
			→	Nutzlast [kg]: 2.000; Fahrzeugtyp: 40; für erhöhte Nutzlast; Nutzlast-Code: 20Q; 	24.3521-1718.5	241518	- Halter
120 Multijet 2 2 D 130 Multijet 2 3 D 4x4 →	88 88 - 132 96 96	07/21→ 07/21→ 06/11→ 06/11→	←	Fahrzeugtyp: 30,33; Nutzlast ab [kg] 1.100 Nutzlast bis [kg] 1.500; Nutzlast-Code: 11Q / 15Q;	24.3441-1705.5	241367	BRE - Halter

	kw			 	! #			
FIAT - DUCATO Kasten (250_) 07/06→								
 Bremssattel								
140 Multijet 2 3 D 150 Multijet 2 160 Multijet 2 180 Multijet 2 E-Ducato	103	05/19→	←	Fahrzeugtyp: 30,33; Nutzlast ab [kg] 1.100 Nutzlast bis [kg] 1.500; Nutzlast-Code: 11Q / 15Q; 	24.3441-1706.5	241368	BRE - Halter	
	103 - 118	06/11→	←	Nutzlast [kg]: 1.700; nicht für erhöhte Nutzlast; Fahrzeugtyp: 35; Nutzlast-Code: 17Q / Nutzlast leicht; 	24.3521-1711.5	240755	BRE - Halter	
	109 - 110	06/11→	←	Fahrzeugtyp: 35; Nutzlast [kg]: 1.700; für erhöhte Nutzlast; Nutzlast-Code: 17Q / Nutzlast schwer; 	24.3521-1713.5	240762	BRE - Halter	
	118	05/19→	←	Fahrzeugtyp: 35; Nutzlast [kg]: 1.700; für erhöhte Nutzlast; Nutzlast-Code: 17Q / Nutzlast schwer; 	24.3521-1714.5	240763	BRE - Halter	
	132	07/21→	→	Nutzlast ab [kg] 1.100 Nutzlast bis [kg] 1.700; Fahrzeugtyp: 30,33,35; Nutzlast-Code: 11Q / 15Q / 17Q; 	24.3481-1811.5	240758	BOS - Halter	
	90	12/20→	→	Nutzlast ab [kg] 1.100 Nutzlast bis [kg] 1.700; Fahrzeugtyp: 30,33,35; Nutzlast-Code: 11Q / 15Q / 17Q; 	24.3481-1812.5	240759	BOS - Halter	
				→	Nutzlast [kg]: 2.000; Fahrzeugtyp: 40; für erhöhte Nutzlast; Nutzlast-Code: 20Q; 	24.3521-1717.5	241517	- Halter
				→	Nutzlast [kg]: 2.000; Fahrzeugtyp: 40; für erhöhte Nutzlast; Nutzlast-Code: 20Q; 	24.3521-1718.5	241518	- Halter
120 Multijet 2 3 D 3 D 4x4	88	07/06→	←	Fahrzeugtyp: 30,33; Nutzlast ab [kg] 1.100 Nutzlast bis [kg] 1.500; Nutzlast-Code: 11Q / 15Q; 	24.3441-1705.5	241367	BRE - Halter	
	88	07/06→	←	→ 02/11; Fahrzeugtyp: 30,33; Nutzlast ab [kg] 1.100 Nutzlast bis [kg] 1.500; Nutzlast-Code: 11Q / 15Q; 	24.3441-1705.5	241367	BRE - Halter	
	88	03/10→	←	→ 02/11; Fahrzeugtyp: 30,33; Nutzlast ab [kg] 1.100 Nutzlast bis [kg] 1.500; Nutzlast-Code: 11Q / 15Q; 	24.3441-1706.5	241368	BRE - Halter	
			←	→ 02/11; Fahrzeugtyp: 35; Nutzlast [kg]: 1.700; nicht für erhöhte Nutzlast; Nutzlast-Code: 17Q / Nutzlast leicht; 	24.3521-1711.5	240755	BRE - Halter	
			←	03/11→; Nutzlast [kg]: 1.700; Fahrzeugtyp: 35; nicht für erhöhte Nutzlast; Nutzlast-Code: 17Q / Nutzlast leicht; 	24.3521-1711.5	240755	BRE - Halter	
			←	→ 02/11; Fahrzeugtyp: 35; Nutzlast [kg]: 1.700; nicht für erhöhte Nutzlast; Nutzlast-Code: 17Q / Nutzlast leicht; 	24.3521-1712.5	240756	BRE - Halter	
			←	Fahrzeugtyp: 35; Nutzlast [kg]: 1.700; für erhöhte Nutzlast; Nutzlast-Code: 17Q / Nutzlast schwer; 	24.3521-1713.5	240762	BRE - Halter	
			←	Fahrzeugtyp: 35; Nutzlast [kg]: 1.700; für erhöhte Nutzlast; Nutzlast-Code: 17Q / Nutzlast schwer; 	24.3521-1714.5	240763	BRE - Halter	
			→	Nutzlast ab [kg] 1.100 Nutzlast bis [kg] 1.700; Fahrzeugtyp: 30,33,35; Nutzlast-Code: 11Q / 15Q / 17Q; 	24.3481-1811.5	240758	BOS - Halter	
			→	Nutzlast ab [kg] 1.100 Nutzlast bis [kg] 1.700; Fahrzeugtyp: 30,33,35; Nutzlast-Code: 11Q / 15Q / 17Q; 	24.3481-1812.5	240759	BOS - Halter	
			→	Nutzlast [kg]: 2.000; Fahrzeugtyp: 40; für erhöhte Nutzlast; Nutzlast-Code: 20Q; 	24.3521-1717.5	241517	- Halter	
			→	Nutzlast [kg]: 2.000; Fahrzeugtyp: 40; für erhöhte Nutzlast; Nutzlast-Code: 20Q; 	24.3521-1718.5	241518	- Halter	
140 Natural Power	100	04/09→	←	→ 02/11; Nutzlast ab [kg] 1.100 Nutzlast bis [kg] 1.500; Nutzlast-Code: 11Q / 15Q; 	24.3441-1705.5	241367	BRE - Halter	
			←	Nutzlast ab [kg] 1.100 Nutzlast bis [kg] 1.500; Nutzlast-Code: 11Q / 15Q; 	24.3441-1705.5	241367	BRE - Halter	
			←	→ 02/11; Nutzlast ab [kg] 1.100 Nutzlast bis [kg] 1.500; Nutzlast-Code: 11Q / 15Q; 	24.3441-1706.5	241368	BRE - Halter	
			←	→ 02/11; Fahrzeugtyp: 35; Nutzlast [kg]: 1.700; nicht für erhöhte Nutzlast; Nutzlast-Code: 17Q / Nutzlast leicht; 	24.3521-1711.5	240755	BRE - Halter	
			←	03/11→; Nutzlast [kg]: 1.700; Fahrzeugtyp: 35; nicht für erhöhte Nutzlast; Nutzlast-Code: 17Q / Nutzlast leicht; 	24.3521-1711.5	240755	BRE - Halter	
			←	→ 02/11; Fahrzeugtyp: 35; Nutzlast [kg]: 1.700; nicht für erhöhte Nutzlast; Nutzlast-Code: 17Q / Nutzlast leicht; 	24.3521-1712.5	240756	BRE - Halter	
			←	Nutzlast [kg]: 1.700; für erhöhte Nutzlast; Nutzlast-Code: 17Q / Nutzlast schwer; 	24.3521-1713.5	240762	BRE - Halter	







→

	kw			 	! #		
FIAT - DUCATO Kasten (250_) 07/06→							
 Bremssattel							
140 Natural Power	100	04/09→	←	Nutzlast [kg]: 1.700; für erhöhte Nutzlast; Nutzlast-Code: 17Q / Nutzlast schwer; 	24.3521-1714.5	240763	BRE - Halter
			→	Nutzlast ab [kg] 1.100 Nutzlast bis [kg] 1.700; Fahrzeugtyp: 30,33,35; Nutzlast-Code: 11Q / 15Q / 17Q; 	24.3481-1811.5	240758	BOS - Halter
			→	Nutzlast ab [kg] 1.100 Nutzlast bis [kg] 1.700; Fahrzeugtyp: 30,33,35; Nutzlast-Code: 11Q / 15Q / 17Q; 	24.3481-1812.5	240759	BOS - Halter
			→	Nutzlast [kg]: 2.000; Fahrzeugtyp: 40; für erhöhte Nutzlast; Nutzlast-Code: 20Q; 	24.3521-1717.5	241517	- Halter
			→	Nutzlast [kg]: 2.000; Fahrzeugtyp: 40; für erhöhte Nutzlast; Nutzlast-Code: 20Q; 	24.3521-1718.5	241518	- Halter
0 D 150 Multijet 3	107 107	04/10→ 04/10→	←	Fahrzeugtyp: 30,33,35,40; Nutzlast ab [kg] 1.100 Nutzlast bis [kg] 1.500; Nutzlast-Code: 11Q / 15Q; 	24.3441-1705.5	241367	BRE - Halter
			←	→ 02/11; Fahrzeugtyp: 30,33,35,40; Nutzlast ab [kg] 1.100 Nutzlast bis [kg] 1.500; Nutzlast-Code: 11Q / 15Q; 	24.3441-1705.5	241367	BRE - Halter
			←	→ 02/11; Fahrzeugtyp: 30,33,35,40; Nutzlast ab [kg] 1.100 Nutzlast bis [kg] 1.500; Nutzlast-Code: 11Q / 15Q; 	24.3441-1706.5	241368	BRE - Halter
			←	→ 02/11; Fahrzeugtyp: 35; Nutzlast [kg]: 1.700; nicht für erhöhte Nutzlast; Nutzlast-Code: 17Q / Nutzlast leicht; 	24.3521-1711.5	240755	BRE - Halter
			←	03/11→; Nutzlast [kg]: 1.700; nicht für erhöhte Nutzlast; Nutzlast-Code: 17Q / Nutzlast leicht; 	24.3521-1711.5	240755	BRE - Halter
			←	→ 02/11; Fahrzeugtyp: 35; Nutzlast [kg]: 1.700; nicht für erhöhte Nutzlast; Nutzlast-Code: 17Q / Nutzlast leicht; 	24.3521-1712.5	240756	BRE - Halter
			←	Fahrzeugtyp: 35; Nutzlast [kg]: 1.700; für erhöhte Nutzlast; Nutzlast-Code: 17Q / Nutzlast schwer; 	24.3521-1713.5	240762	BRE - Halter
			←	Fahrzeugtyp: 35; Nutzlast [kg]: 1.700; für erhöhte Nutzlast; Nutzlast-Code: 17Q / Nutzlast schwer; 	24.3521-1714.5	240763	BRE - Halter
			→	Nutzlast ab [kg] 1.100 Nutzlast bis [kg] 1.700; Fahrzeugtyp: 30,33,35; Nutzlast-Code: 11Q / 15Q / 17Q; 	24.3481-1811.5	240758	BOS - Halter
			→	Nutzlast ab [kg] 1.100 Nutzlast bis [kg] 1.700; Fahrzeugtyp: 30,33,35; Nutzlast-Code: 11Q / 15Q / 17Q; 	24.3481-1812.5	240759	BOS - Halter
			→	Nutzlast [kg]: 2.000; Fahrzeugtyp: 40; für erhöhte Nutzlast; Nutzlast-Code: 20Q; 	24.3521-1717.5	241517	- Halter
			→	Nutzlast [kg]: 2.000; Fahrzeugtyp: 40; für erhöhte Nutzlast; Nutzlast-Code: 20Q; 	24.3521-1718.5	241518	- Halter
			0 D 160 Multijet 3 0 D 4x4	115 - 116 115 - 116 116	07/06→ 07/06→ 07/06→	←	Fahrzeugtyp: 33; Nutzlast ab [kg] 1.100 Nutzlast bis [kg] 1.500; Nutzlast-Code: 11Q / 15Q; 
←	→ 02/11; Fahrzeugtyp: 33; Nutzlast ab [kg] 1.100 Nutzlast bis [kg] 1.500; Nutzlast-Code: 11Q / 15Q; 	24.3441-1705.5				241367	BRE - Halter
←	→ 02/11; Fahrzeugtyp: 33; Nutzlast ab [kg] 1.100 Nutzlast bis [kg] 1.500; Nutzlast-Code: 11Q / 15Q; 	24.3441-1706.5				241368	BRE - Halter
←	→ 02/11; Fahrzeugtyp: 35; Nutzlast [kg]: 1.700; nicht für erhöhte Nutzlast; Nutzlast-Code: 17Q / Nutzlast leicht; 	24.3521-1711.5				240755	BRE - Halter
←	03/11→; Nutzlast [kg]: 1.700; Fahrzeugtyp: 35; nicht für erhöhte Nutzlast; Nutzlast-Code: 17Q / Nutzlast leicht; 	24.3521-1711.5				240755	BRE - Halter
←	→ 02/11; Fahrzeugtyp: 35; Nutzlast [kg]: 1.700; nicht für erhöhte Nutzlast; Nutzlast-Code: 17Q / Nutzlast leicht; 	24.3521-1712.5				240756	BRE - Halter
←	Fahrzeugtyp: 35; Nutzlast [kg]: 1.700; für erhöhte Nutzlast; Nutzlast-Code: 17Q / Nutzlast schwer; 	24.3521-1713.5				240762	BRE - Halter
←	Fahrzeugtyp: 35; Nutzlast [kg]: 1.700; für erhöhte Nutzlast; Nutzlast-Code: 17Q / Nutzlast schwer; 	24.3521-1714.5				240763	BRE - Halter
→	Nutzlast ab [kg] 1.100 Nutzlast bis [kg] 1.700; Fahrzeugtyp: 30,33,35; Nutzlast-Code: 11Q / 15Q / 17Q; 	24.3481-1811.5				240758	BOS - Halter
→	Nutzlast ab [kg] 1.100 Nutzlast bis [kg] 1.700; Fahrzeugtyp: 30,33,35; Nutzlast-Code: 11Q / 15Q / 17Q; 	24.3481-1811.5				240758	BOS - Halter



























	kw			 	! #			
FIAT - DUCATO Kasten (250_) 07/06→								
 Bremssattel								
0 D 160 Multijet 3	115 - 116	07/06→	➔	Nutzlast ab [kg] 1.100 Nutzlast bis [kg] 1.700; Fahrzeugtyp: 30,33,35; Nutzlast-Code: 11Q / 15Q / 17Q; 	24.3481-1812.5	240759	BOS - Halter	
0 D 4x4	115 - 116	07/06→	➔	Nutzlast [kg]: 2.000; Fahrzeugtyp: 40; für erhöhte Nutzlast; Nutzlast-Code: 20Q; 	24.3521-1717.5	241517	- Halter	
	116	07/06→	➔	Nutzlast [kg]: 2.000; Fahrzeugtyp: 40; für erhöhte Nutzlast; Nutzlast-Code: 20Q; 	24.3521-1718.5	241518	- Halter	
3 D 180 Multijet 2	130	12/15→	➔	Fahrzeugtyp: 30,33; Nutzlast ab [kg] 1.100 / 1.500; Nutzlast-Code: 11Q / 15Q; 	24.3441-1705.5	241367	BRE - Halter	
	130	12/15→	➔	Fahrzeugtyp: 30,33; Nutzlast ab [kg] 1.100 / 1.500; Nutzlast-Code: 11Q / 15Q; 	24.3441-1706.5	241368	BRE - Halter	
			➔	Nutzlast [kg]: 1.700; nicht für erhöhte Nutzlast; Fahrzeugtyp: 35; Nutzlast-Code: 17Q / Nutzlast leicht; 	24.3521-1711.5	240755	BRE - Halter	
			➔	Fahrzeugtyp: 35; Nutzlast [kg]: 1.700; für erhöhte Nutzlast; Nutzlast-Code: 17Q / Nutzlast schwer; 	24.3521-1713.5	240762	BRE - Halter	
			➔	Fahrzeugtyp: 35; Nutzlast [kg]: 1.700; für erhöhte Nutzlast; Nutzlast-Code: 17Q / Nutzlast schwer; 	24.3521-1714.5	240763	BRE - Halter	
			➔	Nutzlast ab [kg] 1.100 Nutzlast bis [kg] 1.700; Fahrzeugtyp: 30,33,35; Nutzlast-Code: 11Q / 15Q / 17Q; 	24.3481-1811.5	240758	BOS - Halter	
			➔	Nutzlast ab [kg] 1.100 Nutzlast bis [kg] 1.700; Fahrzeugtyp: 30,33,35; Nutzlast-Code: 11Q / 15Q / 17Q; 	24.3481-1812.5	240759	BOS - Halter	
			➔	Nutzlast [kg]: 2.000; Fahrzeugtyp: 40; für erhöhte Nutzlast; Nutzlast-Code: 20Q; 	24.3521-1717.5	241517	- Halter	
			➔	Nutzlast [kg]: 2.000; Fahrzeugtyp: 40; für erhöhte Nutzlast; Nutzlast-Code: 20Q; 	24.3521-1718.5	241518	- Halter	
0 D 180 Multijet 3	130	06/11→	➔	Fahrzeugtyp: 30,33,35; Nutzlast ab [kg] 1.100 Nutzlast bis [kg] 1.500; Nutzlast-Code: 11Q / 15Q; 	24.3441-1705.5	241367	BRE - Halter	
	130	06/11→	➔	Fahrzeugtyp: 30,33,35; Nutzlast ab [kg] 1.100 Nutzlast bis [kg] 1.500; Nutzlast-Code: 11Q / 15Q; 	24.3441-1706.5	241368	BRE - Halter	
			➔	Nutzlast [kg]: 1.700; nicht für erhöhte Nutzlast; Nutzlast-Code: 17Q / Nutzlast leicht; 	24.3521-1711.5	240755	BRE - Halter	
			➔	Fahrzeugtyp: 35; Nutzlast [kg]: 1.700; für erhöhte Nutzlast; Nutzlast-Code: 17Q / Nutzlast schwer; 	24.3521-1713.5	240762	BRE - Halter	
			➔	Fahrzeugtyp: 35; Nutzlast [kg]: 1.700; für erhöhte Nutzlast; Nutzlast-Code: 17Q / Nutzlast schwer; 	24.3521-1714.5	240763	BRE - Halter	
			➔	Nutzlast ab [kg] 1.100 Nutzlast bis [kg] 1.700; Fahrzeugtyp: 30,33,35; Nutzlast-Code: 11Q / 15Q / 17Q; 	24.3481-1811.5	240758	BOS - Halter	
			➔	Nutzlast ab [kg] 1.100 Nutzlast bis [kg] 1.700; Fahrzeugtyp: 30,33,35; Nutzlast-Code: 11Q / 15Q / 17Q; 	24.3481-1812.5	240759	BOS - Halter	
			➔	Nutzlast [kg]: 2.000; Fahrzeugtyp: 40; für erhöhte Nutzlast; Nutzlast-Code: 20Q; 	24.3521-1717.5	241517	- Halter	
			➔	Nutzlast [kg]: 2.000; Fahrzeugtyp: 40; für erhöhte Nutzlast; Nutzlast-Code: 20Q; 	24.3521-1718.5	241518	- Halter	
 Bremsschlauch								
2 D 100 Multijet 2	74 - 132	07/06→	➔	für verkürzten Radstand	2	24.5112-0492.3	331217	L= 492
3 D	74 - 82	07/06→	➔	für verlängerten Radstand	2	24.5112-0417.3	331298	L= 417
110 Multijet 2	130 - 83	07/06→	➔		2	83.7101-9489.3	330906	L= 488,5
0 D	85 - 130	10/11→						
115 Multijet 2	85	07/06→						
120 Multijet 2	88	06/11→						
3 D 4x4	88 - 110	07/06→						
130 Multijet 2	96	03/10→						
140 Multijet 2	103	08/06→						
140 Natural Power	100	05/19→						
150 Multijet 2	109 - 110	04/09→						
		06/11→						
➔								



































	kw			 	! #		
FIAT - DUCATO Kasten (250_) 07/06→							
 Bremsschlauch							
150 Multijet 3	107	04/10→	←		2	24.5112-0492.3 331217	L= 492
160 Multijet 2	118	05/19→	→	für verkürzten Radstand	2	24.5112-0417.3 331298	L= 417
160 Multijet 3	115 - 116	07/06→	→	für verlängerten Radstand	2	83.7101-9489.3 330906	L= 488,5
0 D 4x4	116	07/06→					
180 Multijet 2	130 - 132	12/15→					
180 Multijet 3	130	06/11→					
E-Ducato	90	12/20→					
FIAT - DUCATO Pritsche/Fahrgestell (230_) 03/94→04/02							
 Bremssattel							
1.9 D	50 - 51	03/94→04/02	←	→ 10/01; Nutzlast [kg]: 1.000; - ABS; 		24.3481-1719.5 240155	TRW - Halter
1.9 TD	60 - 66	03/94→04/02	←	→ 10/01; Nutzlast [kg]: 1.000; - ABS; 		24.3481-1720.5 240156	TRW - Halter
1.9 TD CAT	59	08/94→04/02	←	11/01→ 03/02; Nutzlast [kg]: 1.000; + ABS; 		24.3481-1795.5 240768	- Halter
			←	11/01→ 03/02; Nutzlast [kg]: 1.000; + ABS; 		24.3481-1796.5 240769	- Halter
			→	11/01→ 03/02; Nutzlast [kg]: 1.000; 		24.3461-1701.5 240449	- Halter
			→	11/01→ 03/02; Nutzlast [kg]: 1.000; 		24.3461-1702.5 240450	- Halter
1.9 TD	59	05/98→11/01	←	→ 10/01; Nutzlast [kg]: 1.000; - ABS; 		24.3481-1719.5 240155	TRW - Halter
			←	→ 10/01; Nutzlast [kg]: 1.000; - ABS; 		24.3481-1720.5 240156	TRW - Halter
			←	11/01→; Nutzlast [kg]: 1.000; + ABS; 		24.3481-1795.5 240768	- Halter
			←	11/01→; Nutzlast [kg]: 1.000; + ABS; 		24.3481-1796.5 240769	- Halter
			→	11/01→; Nutzlast [kg]: 1.000; 		24.3461-1701.5 240449	- Halter
			→	11/01→; Nutzlast [kg]: 1.000; 		24.3461-1702.5 240450	- Halter
2.0	80	03/94→04/02	←	→ 10/01; Nutzlast ab [kg] 1.000 Nutzlast bis [kg] 1.400; - ABS; 		24.3481-1719.5 240155	TRW - Halter
			←	→ 10/01; Nutzlast ab [kg] 1.000 Nutzlast bis [kg] 1.400; - ABS; 		24.3481-1720.5 240156	TRW - Halter
			←	11/01→ 03/02; Nutzlast ab [kg] 1.000 Nutzlast bis [kg] 1.400; + ABS; 		24.3481-1795.5 240768	- Halter
			←	11/01→ 03/02; Nutzlast ab [kg] 1.000 Nutzlast bis [kg] 1.400; + ABS; 		24.3481-1796.5 240769	- Halter
			←	11/01→ 03/02; Nutzlast [kg]: 1.800; + ABS; 		24.3521-1715.5 240770	- Halter
			←	11/01→ 03/02; Nutzlast [kg]: 1.800; + ABS; 		24.3521-1716.5 240771	- Halter
			→	11/01→ 03/02; Nutzlast ab [kg] 1.000 Nutzlast bis [kg] 1.800; 		24.3461-1701.5 240449	- Halter
			→	11/01→ 03/02; Nutzlast ab [kg] 1.000 Nutzlast bis [kg] 1.800; 		24.3461-1702.5 240450	- Halter
2.0 JTD	62	07/01→04/02	←	10/01→ 03/02; Nutzlast [kg]: 1.400; + ABS; 		24.3481-1795.5 240768	- Halter
			←	10/01→ 03/02; Nutzlast [kg]: 1.400; + ABS; 		24.3481-1796.5 240769	- Halter
			←	10/01→ 03/02; Nutzlast [kg]: 1.800; + ABS; 		24.3521-1715.5 240770	- Halter
			←	10/01→ 03/02; Nutzlast [kg]: 1.800; + ABS; 		24.3521-1716.5 240771	- Halter
			→	10/01→ 03/02; Nutzlast ab [kg] 1.400 Nutzlast bis [kg] 1.800; 		24.3461-1701.5 240449	- Halter
			→	10/01→ 03/02; Nutzlast ab [kg] 1.400 Nutzlast bis [kg] 1.800; 		24.3461-1702.5 240450	- Halter
2.5 D	62	03/94→04/02	←	→ 10/01; Nutzlast [kg]: 1.400; - ABS; 		24.3481-1719.5 240155	TRW - Halter
2.5 D 4x4	62	03/94→04/02	←	→ 10/01; Nutzlast [kg]: 1.400; - ABS; 		24.3481-1720.5 240156	TRW - Halter
2.8 D	64	02/98→04/02	←	11/01→ 03/02; Nutzlast [kg]: 1.400; + ABS; 		24.3481-1795.5 240768	- Halter
			←	11/01→ 03/02; Nutzlast [kg]: 1.400; + ABS; 		24.3481-1796.5 240769	- Halter
			←	11/01→ 03/02; Nutzlast [kg]: 1.800; + ABS; 		24.3521-1715.5 240770	- Halter
			←	11/01→ 03/02; Nutzlast [kg]: 1.800; + ABS; 		24.3521-1716.5 240771	- Halter
			→	11/01→ 03/02; Nutzlast ab [kg] 1.400 Nutzlast bis [kg] 1.800; 		24.3461-1701.5 240449	- Halter
			→	11/01→ 03/02; Nutzlast ab [kg] 1.400 Nutzlast bis [kg] 1.800; 		24.3461-1702.5 240450	- Halter
→							







































































	kw					! #		
FIAT - DUCATO Pritsche/Fahrgestell (230_) 03/94→04/02								
Bremssattel								
2.5 TDI	80	03/94→04/02	←	→ 10/01; Nutzlast [kg]: 1.400; - ABS; <input type="checkbox"/>		24.3481-1711.5	240129	TRW - Halter
2.5 TDI 4x4	85	06/98→04/02	←	→ 10/01; Nutzlast [kg]: 1.400; - ABS; <input type="checkbox"/>		24.3481-1712.5	240130	TRW - Halter
2.8 JTD	94	11/00→04/02	←	→ 10/01; Nutzlast [kg]: 1.400; - ABS; <input type="checkbox"/>		24.3481-1712.5	240130	TRW - Halter
2.8 JTD 4x4	94	10/01→04/02	←	11/01→ 03/02; Nutzlast [kg]: 1.400; + ABS; <input type="checkbox"/>		24.3481-1795.5	240768	- Halter
2.8 TDI	90	12/98→04/02	←	11/01→ 03/02; Nutzlast [kg]: 1.400; + ABS; <input type="checkbox"/>		24.3481-1796.5	240769	- Halter
			←	11/01→ 03/02; Nutzlast [kg]: 1.800; + ABS; <input type="checkbox"/>		24.3521-1715.5	240770	- Halter
			←	11/01→ 03/02; Nutzlast [kg]: 1.800; + ABS; <input type="checkbox"/>		24.3521-1716.5	240771	- Halter
			→	11/01→ 03/02; Nutzlast ab [kg] 1.400 Nutzlast bis [kg] 1.800; <input type="checkbox"/>		24.3461-1701.5	240449	- Halter
			→	11/01→ 03/02; Nutzlast ab [kg] 1.400 Nutzlast bis [kg] 1.800; <input type="checkbox"/>		24.3461-1702.5	240450	- Halter
2.8 iDTD 4x4	90	05/98→09/01	←	- ABS; Nutzlast [kg]: 1.400; <input type="checkbox"/>		24.3481-1711.5	240129	TRW - Halter
			←	- ABS; Nutzlast [kg]: 1.400; <input type="checkbox"/>		24.3481-1712.5	240130	TRW - Halter
2.8 TD 4x4	64	05/98→11/01	←	→ 09/01; - ABS; Nutzlast [kg]: 1.400; <input type="checkbox"/>		24.3481-1711.5	240129	TRW - Halter
			←	→ 09/01; - ABS; Nutzlast [kg]: 1.400; <input type="checkbox"/>		24.3481-1712.5	240130	TRW - Halter
Zubehörsatz, Bremssattel								
1.9 D	50 - 51	03/94→04/02	←	→ 10/01; Nutzlast [kg]: 1.000; + ABS		24.0101-4804.2	260050	TRW
1.9 TD	59 - 66	03/94→04/02	←	→ 10/01; Nutzlast [kg]: 1.000; + ABS		24.0101-4804.2	260050	TRW
1.9 TD CAT	59	08/94→04/02	←	→ 10/01; Nutzlast ab [kg] 1.000 Nutzlast bis [kg] 1.400; + ABS		24.0101-4804.2	260050	TRW
2.0	80	03/94→04/02	←	→ 10/01; Nutzlast [kg]: 1.400; + ABS		24.0101-4804.2	260050	TRW
2.5 D	62	03/94→04/02	←	→ 10/01; Nutzlast [kg]: 1.400; + ABS		24.0101-4804.2	260050	TRW
2.5 D 4x4	62	03/94→04/02	←	→ 10/01; Nutzlast [kg]: 1.400; + ABS		24.0101-4804.2	260050	TRW
2.8 D	64	02/98→04/02	←	→ 10/01; Nutzlast [kg]: 1.400; + ABS		24.0101-4804.2	260050	TRW
Bremsschlauch								
1.9 D	50 - 51	03/94→04/02	←	02/00→ 10/01; Nutzlast [kg]: 1.000	2	24.5112-0461.3	330616	L= 460
1.9 TD	60 - 66	03/94→04/02	←	→ 01/00; Nutzlast [kg]: 1.000	2	24.5112-0466.3	330579	L= 462
1.9 TD CAT	59	08/94→04/02	←	→ 01/00; Nutzlast [kg]: 1.000	2	24.5112-0465.3	330526	L= 465
			←	11/01→ 03/02; Nutzlast [kg]: 1.000	2	24.5112-0466.3	330579	L= 462
			←	11/01→ 03/02; Nutzlast [kg]: 1.000	2	24.5112-0470.3	331460	L= 470
			←	11/01→ 03/02; Nutzlast [kg]: 1.000	2	24.5112-0477.3	331299	L= 477
			→	→ 10/01; Nutzlast [kg]: 1.000; <input type="checkbox"/>	1	24.5112-0340.3	330511	L= 340
			→	11/01→ 03/02; Nutzlast [kg]: 1.000; <input type="checkbox"/>	1	83.6401-0159.3	330746	L= 160
1.9 TD	59	05/98→11/01	←	02/00→ 10/01; Nutzlast [kg]: 1.000	2	24.5112-0461.3	330616	L= 460
			←	→ 01/00; Nutzlast [kg]: 1.000	2	24.5112-0466.3	330579	L= 462
			←	→ 01/00; Nutzlast [kg]: 1.000	2	24.5112-0465.3	330526	L= 465
			←	11/01→; Nutzlast [kg]: 1.000	2	24.5112-0466.3	330579	L= 462
			←	11/01→; Nutzlast [kg]: 1.000	2	24.5112-0470.3	331460	L= 470
			←	11/01→; Nutzlast [kg]: 1.000	2	24.5112-0477.3	331299	L= 477
			→	→ 10/01; Nutzlast [kg]: 1.000; <input type="checkbox"/>	1	24.5112-0340.3	330511	L= 340
			→	11/01→; Nutzlast [kg]: 1.000; <input type="checkbox"/>	1	83.6401-0159.3	330746	L= 160
2.0	80	03/94→04/02	←	02/00→ 10/01; Nutzlast ab [kg] 1.000 Nutzlast bis [kg] 1.800	2	24.5112-0461.3	330616	L= 460
			←	→ 01/00; Nutzlast ab [kg] 1.000 Nutzlast bis [kg] 1.800	2	24.5112-0466.3	330579	L= 462
			←	→ 01/00; Nutzlast ab [kg] 1.000 Nutzlast bis [kg] 1.800	2	24.5112-0465.3	330526	L= 465
			←	11/01→ 03/02; Nutzlast ab [kg] 1.000 Nutzlast bis [kg] 1.800	2	24.5112-0466.3	330579	L= 462
			←	11/01→ 03/02; Nutzlast ab [kg] 1.000 Nutzlast bis [kg] 1.800	2	24.5112-0470.3	331460	L= 470
			←	11/01→ 03/02; Nutzlast ab [kg] 1.000 Nutzlast bis [kg] 1.800	2	24.5112-0477.3	331299	L= 477
			→	→ 10/01; Nutzlast ab [kg] 1.000 Nutzlast bis [kg] 1.800; <input type="checkbox"/>	1	24.5112-0340.3	330511	L= 340
			→	11/01→ 03/02; Nutzlast ab [kg] 1.000 Nutzlast bis [kg] 1.800; <input type="checkbox"/>	1	83.6401-0159.3	330746	L= 160
2.0 JTD	62	07/01→04/02	←	10/01→ 03/02; Nutzlast ab [kg] 1.400 Nutzlast bis [kg] 1.800	2	24.5112-0470.3	331460	L= 470
			←	10/01→ 03/02; Nutzlast ab [kg] 1.400 Nutzlast bis [kg] 1.800	2	24.5112-0477.3	331299	L= 477
			→	10/01→ 03/02; Nutzlast ab [kg] 1.400 Nutzlast bis [kg] 1.800; <input type="checkbox"/>	1	83.6401-0159.3	330746	L= 160
2.5 D	62	03/94→04/02	←	02/00→ 10/01; Nutzlast ab [kg] 1.400 Nutzlast bis [kg] 1.800	2	24.5112-0461.3	330616	L= 460
2.5 D 4x4	62	03/94→04/02	←	02/00→ 10/01; Nutzlast ab [kg] 1.400 Nutzlast bis [kg] 1.800	2	24.5112-0466.3	330579	L= 462
2.5 TDI	80	03/94→04/02	←	02/00→ 10/01; Nutzlast ab [kg] 1.400 Nutzlast bis [kg] 1.800	2	24.5112-0466.3	330579	L= 462
2.5 TDI 4x4	85	06/98→04/02	←	→ 01/00; Nutzlast ab [kg] 1.400 Nutzlast bis [kg] 1.800	2	24.5112-0465.3	330526	L= 465





































	kw					! #			
FIAT - DUCATO Pritsche/Fahrgestell (230_) 03/94→04/02									
 Bremsschlauch									
2.8 D 2.8 TDI	64	02/98→04/02	←	→ 01/00; Nutzlast ab [kg] 1.400 Nutzlast bis [kg] 1.800			24.5112-0466.3	330579	L= 462
	90	12/98→04/02	←	11/01→ 03/02; Nutzlast ab [kg] 1.400 Nutzlast bis [kg] 1.800	2		24.5112-0470.3	331460	L= 470
							24.5112-0477.3	331299	L= 477
			→	→ 10/01; Nutzlast ab [kg] 1.400 Nutzlast bis [kg] 1.800; 	1		24.5112-0340.3	330511	L= 340
			→	11/01→ 03/02; Nutzlast ab [kg] 1.400 Nutzlast bis [kg] 1.800; 	1		83.6401-0159.3	330746	L= 160
2.8 iDTD 4x4	90	05/98→09/01	←	02/00→; Nutzlast ab [kg] 1.400 Nutzlast bis [kg] 1.800	2		24.5112-0461.3	330616	L= 460
							24.5112-0466.3	330579	L= 462
			←	→ 01/00; Nutzlast ab [kg] 1.400 Nutzlast bis [kg] 1.800	2		24.5112-0465.3	330526	L= 465
							24.5112-0466.3	330579	L= 462
			→	Nutzlast ab [kg] 1.400 Nutzlast bis [kg] 1.800; 	1		24.5112-0340.3	330511	L= 340
2.8 JTD 2.8 JTD 4x4	94	11/00→04/02 10/01→04/02	←	→ 10/01; Nutzlast ab [kg] 1.400 Nutzlast bis [kg] 1.800	2		24.5112-0461.3	330616	L= 460
							24.5112-0466.3	330579	L= 462
			←	11/01→ 03/02; Nutzlast ab [kg] 1.400 Nutzlast bis [kg] 1.800	2		24.5112-0470.3	331460	L= 470
							24.5112-0477.3	331299	L= 477
			→	→ 10/01; Nutzlast ab [kg] 1.400 Nutzlast bis [kg] 1.800; 	1		24.5112-0340.3	330511	L= 340
			→	11/01→ 03/02; Nutzlast ab [kg] 1.400 Nutzlast bis [kg] 1.800; 	1		83.6401-0159.3	330746	L= 160
2.8 TD 4x4	64	05/98→11/01	←	02/00→ 10/01; Nutzlast ab [kg] 1.400 Nutzlast bis [kg] 1.800	2		24.5112-0461.3	330616	L= 460
							24.5112-0466.3	330579	L= 462
			←	→ 01/00; Nutzlast ab [kg] 1.400 Nutzlast bis [kg] 1.800	2		24.5112-0465.3	330526	L= 465
						24.5112-0466.3	330579	L= 462	
			→	→ 09/01; Nutzlast ab [kg] 1.400 Nutzlast bis [kg] 1.800; 	1		24.5112-0340.3	330511	L= 340
FIAT - DUCATO Pritsche/Fahrgestell (244_) 12/01→									
 Bremssattel									
2.0 2.0 JTD	81	04/02→07/06	←	Nutzlast ab [kg] 1.100 Nutzlast bis [kg] 1.500; + ABS; 1-/2-Kreisbremssystem: 1; 			24.3481-1795.5	240768	- Halter
	62	12/01→07/06							
2.3 JTD	81	12/01→07/06							
2.8 JTD	90 -	12/01→07/06	←	Nutzlast ab [kg] 1.100 Nutzlast bis [kg] 1.500; + ABS; 1-/2-Kreisbremssystem: 1; 			24.3481-1796.5	240769	- Halter
	94								
2.8 JTD 4x4 2.8 JTD Power	94	12/01→07/06							
	107	04/04→07/06	←	Nutzlast [kg]: 1.800; + ABS; 1-/2-Kreisbremssystem: 1; 			24.3521-1715.5	240770	- Halter
			←	Nutzlast [kg]: 1.800; + ABS; 1-/2-Kreisbremssystem: 1; 			24.3521-1716.5	240771	- Halter
			→	Nutzlast ab [kg] 1.100 Nutzlast bis [kg] 1.800; 			24.3461-1701.5	240449	- Halter
			→	Nutzlast ab [kg] 1.100 Nutzlast bis [kg] 1.800; 			24.3461-1702.5	240450	- Halter
 Bremsschlauch									
2.0 2.0 JTD	81	04/02→07/06	←	Nutzlast ab [kg] 1.100 Nutzlast bis [kg] 1.800	2		24.5112-0470.3	331460	L= 470
	62	12/01→07/06					24.5112-0477.3	331299	L= 477
2.3 JTD	81	12/01→07/06							
2.8 JTD	90 -	12/01→07/06	→	Nutzlast ab [kg] 1.100 Nutzlast bis [kg] 1.800	2		83.6401-0159.3	330746	L= 160
	94								
2.8 JTD 4x4 2.8 JTD Power	94	12/01→07/06							
	107	04/04→07/06							
FIAT - DUCATO Pritsche/Fahrgestell (250_) 07/06→									
 Bremssattel									
2 D 100 Multijet 2	74	07/06→ 07/06→	←	Fahrzeugtyp: 30,33; Nutzlast ab [kg] 1.100 Nutzlast bis [kg] 1.500; Nutzlast-Code: 11Q / 15Q; 			24.3441-1705.5	241367	BRE - Halter
			←	→ 02/11; Fahrzeugtyp: 33; Nutzlast ab [kg] 1.100 Nutzlast bis [kg] 1.500; Nutzlast-Code: 11Q / 15Q; 			24.3441-1705.5	241367	BRE - Halter
			←	→ 02/11; Fahrzeugtyp: 33; Nutzlast ab [kg] 1.100 Nutzlast bis [kg] 1.500; Nutzlast-Code: 11Q / 15Q; 			24.3441-1706.5	241368	BRE - Halter
			←	→ 02/11; Fahrzeugtyp: 35; Nutzlast [kg]: 1.700; nicht für erhöhte Nutzlast; Nutzlast-Code: 17Q / Nutzlast leicht; 			24.3521-1711.5	240755	BRE - Halter
→									

	kw			 	! #		
FIAT - DUCATO Pritsche/Fahrgestell (250_) 07/06→							
 Bremssattel							
2 D 100 Multijet 2	74 74	07/06→ 07/06→	←	03/11→; Fahrzeugtyp: 35; Nutzlast [kg]: 1.700; nicht für erhöhte Nutzlast; Nutzlast-Code: 17Q / Nutzlast leicht; 	24.3521-1711.5	240755	BRE - Halter
			←	→ 02/11; Fahrzeugtyp: 35; Nutzlast [kg]: 1.700; nicht für erhöhte Nutzlast; Nutzlast-Code: 17Q / Nutzlast leicht; 	24.3521-1712.5	240756	BRE - Halter
			←	Fahrzeugtyp: 35; Nutzlast [kg]: 1.700; für erhöhte Nutzlast; Nutzlast-Code: 17Q / Nutzlast schwer; 	24.3521-1713.5	240762	BRE - Halter
			←	Fahrzeugtyp: 35; Nutzlast [kg]: 1.700; für erhöhte Nutzlast; Nutzlast-Code: 17Q / Nutzlast schwer; 	24.3521-1714.5	240763	BRE - Halter
			→	Nutzlast ab [kg] 1.100 Nutzlast bis [kg] 1.700; Fahrzeugtyp: 30,33,35; Nutzlast-Code: 11Q / 15Q / 17Q; 	24.3481-1811.5	240758	BOS - Halter
			→	Nutzlast ab [kg] 1.100 Nutzlast bis [kg] 1.700; Fahrzeugtyp: 30,33,35; Nutzlast-Code: 11Q / 15Q / 17Q; 	24.3481-1812.5	240759	BOS - Halter
			→	Nutzlast [kg]: 2.000; Fahrzeugtyp: 40; für erhöhte Nutzlast; Nutzlast-Code: 20Q; 	24.3521-1717.5	241517	- Halter
			→	Nutzlast [kg]: 2.000; Fahrzeugtyp: 40; für erhöhte Nutzlast; Nutzlast-Code: 20Q; 	24.3521-1718.5	241518	- Halter
3 D 110 Multijet 2	82 82	08/06→ 08/06→	←	Fahrzeugtyp: 28,30,33; Nutzlast ab [kg] 1.100 / 1.500; Nutzlast-Code: 11Q / 15Q; 	24.3441-1705.5	241367	BRE - Halter
			←	Fahrzeugtyp: 28,30,33; Nutzlast ab [kg] 1.100 / 1.500; Nutzlast-Code: 11Q / 15Q; 	24.3441-1706.5	241368	BRE - Halter
			←	Nutzlast [kg]: 1.700; nicht für erhöhte Nutzlast; Nutzlast-Code: 17Q / Nutzlast leicht; 	24.3521-1711.5	240755	BRE - Halter
			←	Fahrzeugtyp: 35; Nutzlast [kg]: 1.700; für erhöhte Nutzlast; Nutzlast-Code: 17Q / Nutzlast schwer; 	24.3521-1713.5	240762	BRE - Halter
			←	Fahrzeugtyp: 35; Nutzlast [kg]: 1.700; für erhöhte Nutzlast; Nutzlast-Code: 17Q / Nutzlast schwer; 	24.3521-1714.5	240763	BRE - Halter
			→	Nutzlast ab [kg] 1.100 Nutzlast bis [kg] 1.700; Fahrzeugtyp: 30,33,35; Nutzlast-Code: 11Q / 15Q / 17Q; 	24.3481-1811.5	240758	BOS - Halter
			→	Nutzlast ab [kg] 1.100 Nutzlast bis [kg] 1.700; Fahrzeugtyp: 30,33,35; Nutzlast-Code: 11Q / 15Q / 17Q; 	24.3481-1812.5	240759	BOS - Halter
			→	06/11→; Nutzlast [kg]: 2.000; Fahrzeugtyp: 40; für erhöhte Nutzlast; Nutzlast-Code: 20Q; 	24.3521-1717.5	241517	- Halter
			→	06/11→; Nutzlast [kg]: 2.000; Fahrzeugtyp: 40; für erhöhte Nutzlast; Nutzlast-Code: 20Q; 	24.3521-1718.5	241518	- Halter
3 D 110 Multijet 2 0 D 115 Multijet 2	83 83 85 85	10/11→ 10/11→ 06/11→ 06/11→	←	Fahrzeugtyp: 28,30,33; Nutzlast ab [kg] 1.100 / 1.500; Nutzlast-Code: 11Q / 15Q; 	24.3441-1705.5	241367	BRE - Halter
			←	Fahrzeugtyp: 28,30,33; Nutzlast ab [kg] 1.100 / 1.500; Nutzlast-Code: 11Q / 15Q; 	24.3441-1706.5	241368	BRE - Halter
			←	Nutzlast [kg]: 1.700; nicht für erhöhte Nutzlast; Nutzlast-Code: 17Q / Nutzlast leicht; 	24.3521-1711.5	240755	BRE - Halter
			←	Fahrzeugtyp: 35; Nutzlast [kg]: 1.700; für erhöhte Nutzlast; Nutzlast-Code: 17Q / Nutzlast schwer; 	24.3521-1713.5	240762	BRE - Halter
			←	Fahrzeugtyp: 35; Nutzlast [kg]: 1.700; für erhöhte Nutzlast; Nutzlast-Code: 17Q / Nutzlast schwer; 	24.3521-1714.5	240763	BRE - Halter
			→	Nutzlast ab [kg] 1.100 Nutzlast bis [kg] 1.700; Fahrzeugtyp: 30,33,35; Nutzlast-Code: 11Q / 15Q / 17Q; 	24.3481-1811.5	240758	BOS - Halter
			→	Nutzlast ab [kg] 1.100 Nutzlast bis [kg] 1.700; Fahrzeugtyp: 30,33,35; Nutzlast-Code: 11Q / 15Q / 17Q; 	24.3481-1812.5	240759	BOS - Halter
			→	Nutzlast [kg]: 2.000; Fahrzeugtyp: 40; für erhöhte Nutzlast; Nutzlast-Code: 20Q; 	24.3521-1717.5	241517	- Halter
			→	Nutzlast [kg]: 2.000; Fahrzeugtyp: 40; für erhöhte Nutzlast; Nutzlast-Code: 20Q; 	24.3521-1718.5	241518	- Halter
			→				

























	kW					! #			
FIAT - DUCATO Pritsche/Fahrgestell (250_) 07/06→									
 Bremssattel									
120 Multijet 2 2 D	88	09/21→	←	Fahrzeugtyp: 30,33; Nutzlast ab [kg]		24.3441-1705.5	241367	BRE - Halter	
	88 - 132	09/21→		1.100 Nutzlast bis [kg] 1.500; Nutzlast-Code: 11Q / 15Q; 					
	140 Multijet 2 3 D	103	09/21→	←	Fahrzeugtyp: 30,33; Nutzlast ab [kg]		24.3441-1706.5	241368	BRE - Halter
		109 - 110	06/11→		1.100 Nutzlast bis [kg] 1.500; Nutzlast-Code: 11Q / 15Q; 				
	150 Multijet 2	109 - 110	06/11→	←	Nutzlast [kg]: 1.700; nicht für erhöhte Nutzlast; Fahrzeugtyp: 35; Nutzlast-Code: 17Q / Nutzlast leicht; 		24.3521-1711.5	240755	BRE - Halter
		118	09/21→						
	180 Multijet 2 E-Ducato	132	09/21→	←	Fahrzeugtyp: 35; Nutzlast [kg]: 1.700; für erhöhte Nutzlast; Nutzlast-Code: 17Q / Nutzlast schwer; 		24.3521-1713.5	240762	BRE - Halter
		90	02/21→	←	Fahrzeugtyp: 35; Nutzlast [kg]: 1.700; für erhöhte Nutzlast; Nutzlast-Code: 17Q / Nutzlast schwer; 		24.3521-1714.5	240763	BRE - Halter
				→	Nutzlast ab [kg] 1.100 Nutzlast bis [kg] 1.700; Fahrzeugtyp: 30,33,35; Nutzlast-Code: 11Q / 15Q / 17Q; 		24.3481-1811.5	240758	BOS - Halter
				→	Nutzlast ab [kg] 1.100 Nutzlast bis [kg] 1.700; Fahrzeugtyp: 30,33,35; Nutzlast-Code: 11Q / 15Q / 17Q; 		24.3481-1812.5	240759	BOS - Halter
			→	Nutzlast [kg]: 2.000; Fahrzeugtyp: 40; für erhöhte Nutzlast; Nutzlast-Code: 20Q; 		24.3521-1717.5	241517	- Halter	
			→	Nutzlast [kg]: 2.000; Fahrzeugtyp: 40; für erhöhte Nutzlast; Nutzlast-Code: 20Q; 		24.3521-1718.5	241518	- Halter	
120 Multijet 2 3 D 3 D 4x4		88	07/06→	←	Fahrzeugtyp: 30,33; Nutzlast ab [kg]		24.3441-1705.5	241367	BRE - Halter
		88	07/06→		1.100 Nutzlast bis [kg] 1.500; Nutzlast-Code: 11Q / 15Q; 				
	88	03/10→	←	→ 02/11; Fahrzeugtyp: 30,33; Nutzlast ab [kg] 1.100 Nutzlast bis [kg] 1.500; Nutzlast-Code: 11Q / 15Q; 		24.3441-1705.5	241367	BRE - Halter	
			←	→ 02/11; Fahrzeugtyp: 30,33; Nutzlast ab [kg] 1.100 Nutzlast bis [kg] 1.500; Nutzlast-Code: 11Q / 15Q; 		24.3441-1706.5	241368	BRE - Halter	
			←	→ 02/11; Fahrzeugtyp: 35; Nutzlast [kg]: 1.700; nicht für erhöhte Nutzlast; Nutzlast-Code: 17Q / Nutzlast leicht; 		24.3521-1711.5	240755	BRE - Halter	
			←	03/11→; Fahrzeugtyp: 35; Nutzlast [kg]: 1.700; nicht für erhöhte Nutzlast; Nutzlast-Code: 17Q / Nutzlast leicht; 		24.3521-1711.5	240755	BRE - Halter	
			←	→ 02/11; Fahrzeugtyp: 35; Nutzlast [kg]: 1.700; nicht für erhöhte Nutzlast; Nutzlast-Code: 17Q / Nutzlast leicht; 		24.3521-1712.5	240756	BRE - Halter	
			←	Fahrzeugtyp: 35; Nutzlast [kg]: 1.700; für erhöhte Nutzlast; Nutzlast-Code: 17Q / Nutzlast schwer; 		24.3521-1713.5	240762	BRE - Halter	
			←	Fahrzeugtyp: 35; Nutzlast [kg]: 1.700; für erhöhte Nutzlast; Nutzlast-Code: 17Q / Nutzlast schwer; 		24.3521-1714.5	240763	BRE - Halter	
			→	Nutzlast ab [kg] 1.100 Nutzlast bis [kg] 1.700; Fahrzeugtyp: 30,33,35; Nutzlast-Code: 11Q / 15Q / 17Q; 		24.3481-1811.5	240758	BOS - Halter	
		→	Nutzlast ab [kg] 1.100 Nutzlast bis [kg] 1.700; Fahrzeugtyp: 30,33,35; Nutzlast-Code: 11Q / 15Q / 17Q; 		24.3481-1812.5	240759	BOS - Halter		
		→	Nutzlast [kg]: 2.000; Fahrzeugtyp: 40; für erhöhte Nutzlast; Nutzlast-Code: 20Q; 		24.3521-1717.5	241517	- Halter		
		→	Nutzlast [kg]: 2.000; Fahrzeugtyp: 40; für erhöhte Nutzlast; Nutzlast-Code: 20Q; 		24.3521-1718.5	241518	- Halter		
130 Multijet 2 3 D	96	08/06→	←	→ 02/11; Fahrzeugtyp: 30,33; Nutzlast ab [kg] 1.100 Nutzlast bis [kg] 1.500; Nutzlast-Code: 11Q / 15Q; 		24.3441-1705.5	241367	BRE - Halter	
	96	08/06→	←	Fahrzeugtyp: 30,33; Nutzlast ab [kg] 1.100 Nutzlast bis [kg] 1.500; Nutzlast-Code: 11Q / 15Q; 		24.3441-1705.5	241367	BRE - Halter	
			←	→ 02/11; Fahrzeugtyp: 30,33; Nutzlast ab [kg] 1.100 Nutzlast bis [kg] 1.500; Nutzlast-Code: 11Q / 15Q; 		24.3441-1706.5	241368	BRE - Halter	
			←	03/11→; Fahrzeugtyp: 35; Nutzlast [kg]: 1.700; nicht für erhöhte Nutzlast; Nutzlast-Code: 17Q / Nutzlast leicht; 		24.3521-1711.5	240755	BRE - Halter	
			←	01/07→ 02/11; Fahrzeugtyp: 35; Nutzlast [kg]: 1.700; nicht für erhöhte Nutzlast; Nutzlast-Code: 17Q / Nutzlast leicht; 		24.3521-1711.5	240755	BRE - Halter	
→									













	kw			 	! #				
FIAT - DUCATO Pritsche/Fahrgestell (250_) 07/06→									
 Bremssattel									
130 Multijet 2 3 D	96 96	08/06→ 08/06→	←	01/07→ 02/11; Fahrzeugtyp: 35; Nutzlast [kg]: 1.700; nicht für erhöhte Nutzlast; Nutzlast-Code: 17Q / Nutzlast leicht; 	24.3521-1712.5	240756	BRE - Halter		
			←	01/07→; Fahrzeugtyp: 35; Nutzlast [kg]: 1.700; für erhöhte Nutzlast; Nutzlast-Code: 17Q / Nutzlast schwer; 	24.3521-1713.5	240762	BRE - Halter		
			←	01/07→; Fahrzeugtyp: 35; Nutzlast [kg]: 1.700; für erhöhte Nutzlast; Nutzlast-Code: 17Q / Nutzlast schwer; 	24.3521-1714.5	240763	BRE - Halter		
			→	01/07→; Nutzlast ab [kg] 1.100 Nutzlast bis [kg] 1.700; Fahrzeugtyp: 30,33,35; Nutzlast-Code: 11Q / 15Q / 17Q; 	24.3481-1811.5	240758	BOS - Halter		
			→	01/07→; Nutzlast ab [kg] 1.100 Nutzlast bis [kg] 1.700; Fahrzeugtyp: 30,33,35; Nutzlast-Code: 11Q / 15Q / 17Q; 	24.3481-1812.5	240759	BOS - Halter		
			→	01/07→; Nutzlast [kg]: 2.000; Fahrzeugtyp: 40; für erhöhte Nutzlast; Nutzlast-Code: 20Q; 	24.3521-1717.5	241517	- Halter		
			→	01/07→; Nutzlast [kg]: 2.000; Fahrzeugtyp: 40; für erhöhte Nutzlast; Nutzlast-Code: 20Q; 	24.3521-1718.5	241518	- Halter		
3 D 140 Multijet 2 160 Multijet 2 180 Multijet 2	103 - 130 103 118 130	12/15→ 05/19→ 05/19→ 12/15→	←	Fahrzeugtyp: 30,33; Nutzlast ab [kg] 1.100 / 1.500; Nutzlast-Code: 11Q / 15Q; 	24.3441-1705.5	241367	BRE - Halter		
			←	Fahrzeugtyp: 30,33; Nutzlast ab [kg] 1.100 / 1.500; Nutzlast-Code: 11Q / 15Q; 	24.3441-1706.5	241368	BRE - Halter		
			←	Nutzlast [kg]: 1.700; nicht für erhöhte Nutzlast; Fahrzeugtyp: 35; Nutzlast-Code: 17Q / Nutzlast leicht; 	24.3521-1711.5	240755	BRE - Halter		
			←	Fahrzeugtyp: 35; Nutzlast [kg]: 1.700; für erhöhte Nutzlast; Nutzlast-Code: 17Q / Nutzlast schwer; 	24.3521-1713.5	240762	BRE - Halter		
			←	Fahrzeugtyp: 35; Nutzlast [kg]: 1.700; für erhöhte Nutzlast; Nutzlast-Code: 17Q / Nutzlast schwer; 	24.3521-1714.5	240763	BRE - Halter		
			→	Nutzlast ab [kg] 1.100 Nutzlast bis [kg] 1.700; Fahrzeugtyp: 30,33,35; Nutzlast-Code: 11Q / 15Q / 17Q; 	24.3481-1811.5	240758	BOS - Halter		
			→	Nutzlast ab [kg] 1.100 Nutzlast bis [kg] 1.700; Fahrzeugtyp: 30,33,35; Nutzlast-Code: 11Q / 15Q / 17Q; 	24.3481-1812.5	240759	BOS - Halter		
			→	Nutzlast [kg]: 2.000; Fahrzeugtyp: 40; für erhöhte Nutzlast; Nutzlast-Code: 20Q; 	24.3521-1717.5	241517	- Halter		
			→	Nutzlast [kg]: 2.000; Fahrzeugtyp: 40; für erhöhte Nutzlast; Nutzlast-Code: 20Q; 	24.3521-1718.5	241518	- Halter		
			140 Natural Power	100	04/09→	←	→ 02/11; Nutzlast ab [kg] 1.100 Nutzlast bis [kg] 1.500; Nutzlast-Code: 11Q / 15Q; 	24.3441-1705.5	241367
←	Nutzlast ab [kg] 1.100 Nutzlast bis [kg] 1.500; Nutzlast-Code: 11Q / 15Q; 	24.3441-1705.5				241367	BRE - Halter		
←	→ 02/11; Nutzlast ab [kg] 1.100 Nutzlast bis [kg] 1.500; Nutzlast-Code: 11Q / 15Q; 	24.3441-1706.5				241368	BRE - Halter		
←	→ 02/11; Fahrzeugtyp: 35; Nutzlast [kg]: 1.700; nicht für erhöhte Nutzlast; Nutzlast-Code: 17Q / Nutzlast leicht; 	24.3521-1711.5				240755	BRE - Halter		
←	03/11→; Fahrzeugtyp: 35; Nutzlast [kg]: 1.700; nicht für erhöhte Nutzlast; Nutzlast-Code: 17Q / Nutzlast leicht; 	24.3521-1711.5				240755	BRE - Halter		
←	→ 02/11; Fahrzeugtyp: 35; Nutzlast [kg]: 1.700; nicht für erhöhte Nutzlast; Nutzlast-Code: 17Q / Nutzlast leicht; 	24.3521-1712.5				240756	BRE - Halter		
←	Nutzlast [kg]: 1.700; für erhöhte Nutzlast; Nutzlast-Code: 17Q / Nutzlast schwer; 	24.3521-1713.5				240762	BRE - Halter		
←	Nutzlast [kg]: 1.700; für erhöhte Nutzlast; Nutzlast-Code: 17Q / Nutzlast schwer; 	24.3521-1714.5				240763	BRE - Halter		
→	Nutzlast ab [kg] 1.100 Nutzlast bis [kg] 1.700; Fahrzeugtyp: 30,33,35; Nutzlast-Code: 11Q / 15Q / 17Q; 	24.3481-1811.5				240758	BOS - Halter		
→	Nutzlast ab [kg] 1.100 Nutzlast bis [kg] 1.700; Fahrzeugtyp: 30,33,35; Nutzlast-Code: 11Q / 15Q / 17Q; 	24.3481-1812.5				240759	BOS - Halter		
→	Nutzlast [kg]: 2.000; Fahrzeugtyp: 40; für erhöhte Nutzlast; Nutzlast-Code: 20Q; 	24.3521-1717.5				241517	- Halter		
→									















































	kw			 	! #		
FIAT - DUCATO Pritsche/Fahrgestell (250_) 07/06→							
 Bremssattel							
140 Natural Power	100	04/09→	➔	Nutzlast [kg]: 2.000; Fahrzeugtyp: 40; für erhöhte Nutzlast; Nutzlast-Code: 20Q; 		24.3521-1718.5 241518	- Halter
0 D 150 Multijet 3	107 107	04/10→ 04/10→	←	Fahrzeugtyp: 30,33,35,40; Nutzlast ab [kg] 1.100 Nutzlast bis [kg] 1.500; Nutzlast-Code: 11Q / 15Q; 		24.3441-1705.5 241367	BRE - Halter
			←	→ 02/11; Fahrzeugtyp: 30,33,35,40; Nutzlast ab [kg] 1.100 Nutzlast bis [kg] 1.500; Nutzlast-Code: 11Q / 15Q; 		24.3441-1705.5 241367	BRE - Halter
			←	→ 02/11; Fahrzeugtyp: 30,33,35,40; Nutzlast ab [kg] 1.100 Nutzlast bis [kg] 1.500; Nutzlast-Code: 11Q / 15Q; 		24.3441-1706.5 241368	BRE - Halter
			←	→ 02/11; Fahrzeugtyp: 35; Nutzlast [kg]: 1.700; nicht für erhöhte Nutzlast; Nutzlast-Code: 17Q / Nutzlast leicht; 		24.3521-1711.5 240755	BRE - Halter
			←	03/11→; Nutzlast [kg]: 1.700; nicht für erhöhte Nutzlast; Nutzlast-Code: 17Q / Nutzlast leicht; 		24.3521-1711.5 240755	BRE - Halter
			←	→ 02/11; Fahrzeugtyp: 35; Nutzlast [kg]: 1.700; nicht für erhöhte Nutzlast; Nutzlast-Code: 17Q / Nutzlast leicht; 		24.3521-1712.5 240756	BRE - Halter
			←	Fahrzeugtyp: 35; Nutzlast [kg]: 1.700; für erhöhte Nutzlast; Nutzlast-Code: 17Q / Nutzlast schwer; 		24.3521-1713.5 240762	BRE - Halter
			←	Fahrzeugtyp: 35; Nutzlast [kg]: 1.700; für erhöhte Nutzlast; Nutzlast-Code: 17Q / Nutzlast schwer; 		24.3521-1714.5 240763	BRE - Halter
			➔	Nutzlast ab [kg] 1.100 Nutzlast bis [kg] 1.700; Fahrzeugtyp: 30,33,35; Nutzlast-Code: 11Q / 15Q / 17Q; 		24.3481-1811.5 240758	BOS - Halter
			➔	Nutzlast ab [kg] 1.100 Nutzlast bis [kg] 1.700; Fahrzeugtyp: 30,33,35; Nutzlast-Code: 11Q / 15Q / 17Q; 		24.3481-1812.5 240759	BOS - Halter
			➔	Nutzlast [kg]: 2.000; Fahrzeugtyp: 40; für erhöhte Nutzlast; Nutzlast-Code: 20Q; 		24.3521-1717.5 241517	- Halter
			➔	Nutzlast [kg]: 2.000; Fahrzeugtyp: 40; für erhöhte Nutzlast; Nutzlast-Code: 20Q; 		24.3521-1718.5 241518	- Halter
			0 D 160 Multijet 3	115 - 116 115 - 116	07/06→ 07/06→	←	Fahrzeugtyp: 33; Nutzlast ab [kg] 1.100 Nutzlast bis [kg] 1.500; Nutzlast-Code: 11Q / 15Q; 
←	→ 02/11; Fahrzeugtyp: 33; Nutzlast ab [kg] 1.100 Nutzlast bis [kg] 1.500; Nutzlast-Code: 11Q / 15Q; 					24.3441-1705.5 241367	BRE - Halter
←	→ 02/11; Fahrzeugtyp: 33; Nutzlast ab [kg] 1.100 Nutzlast bis [kg] 1.500; Nutzlast-Code: 11Q / 15Q; 					24.3441-1706.5 241368	BRE - Halter
←	→ 02/11; Fahrzeugtyp: 35; Nutzlast [kg]: 1.700; nicht für erhöhte Nutzlast; Nutzlast-Code: 17Q / Nutzlast leicht; 					24.3521-1711.5 240755	BRE - Halter
←	03/11→; Fahrzeugtyp: 35; Nutzlast [kg]: 1.700; nicht für erhöhte Nutzlast; Nutzlast-Code: 17Q / Nutzlast leicht; 					24.3521-1711.5 240755	BRE - Halter
←	→ 02/11; Fahrzeugtyp: 35; Nutzlast [kg]: 1.700; nicht für erhöhte Nutzlast; Nutzlast-Code: 17Q / Nutzlast leicht; 					24.3521-1712.5 240756	BRE - Halter
←	Fahrzeugtyp: 35; Nutzlast [kg]: 1.700; für erhöhte Nutzlast; Nutzlast-Code: 17Q / Nutzlast schwer; 					24.3521-1713.5 240762	BRE - Halter
←	Fahrzeugtyp: 35; Nutzlast [kg]: 1.700; für erhöhte Nutzlast; Nutzlast-Code: 17Q / Nutzlast schwer; 					24.3521-1714.5 240763	BRE - Halter
➔	Nutzlast ab [kg] 1.100 Nutzlast bis [kg] 1.700; Fahrzeugtyp: 30,33,35; Nutzlast-Code: 11Q / 15Q / 17Q; 					24.3481-1811.5 240758	BOS - Halter
➔	Nutzlast ab [kg] 1.100 Nutzlast bis [kg] 1.700; Fahrzeugtyp: 30,33,35; Nutzlast-Code: 11Q / 15Q / 17Q; 					24.3481-1812.5 240759	BOS - Halter
➔	Nutzlast [kg]: 2.000; Fahrzeugtyp: 40; für erhöhte Nutzlast; Nutzlast-Code: 20Q; 					24.3521-1717.5 241517	- Halter
➔	Nutzlast [kg]: 2.000; Fahrzeugtyp: 40; für erhöhte Nutzlast; Nutzlast-Code: 20Q; 					24.3521-1718.5 241518	- Halter
0 D 180 Multijet 3 →	130 130	06/11→ 06/11→				←	Fahrzeugtyp: 30,33,35; Nutzlast ab [kg] 1.100 Nutzlast bis [kg] 1.500; Nutzlast-Code: 11Q / 15Q; 

































	kw					! #		
FIAT - DUCATO Pritsche/Fahrgestell (250_) 07/06→								
 Bremssattel								
0 D 180 Multijet 3	130 130	06/11→ 06/11→	←	Fahrzeugtyp: 30,33,35; Nutzlast ab [kg] 1.100 Nutzlast bis [kg] 1.500; Nutzlast-Code: 11Q / 15Q; 	24.3441-1706.5	241368	BRE - Halter	
			←	Nutzlast [kg]: 1.700; nicht für erhöhte Nutzlast; Nutzlast-Code: 17Q / Nutzlast leicht; 	24.3521-1711.5	240755	BRE - Halter	
			←	Fahrzeugtyp: 35; Nutzlast [kg]: 1.700; für erhöhte Nutzlast; Nutzlast-Code: 17Q / Nutzlast schwer; 	24.3521-1713.5	240762	BRE - Halter	
			←	Fahrzeugtyp: 35; Nutzlast [kg]: 1.700; für erhöhte Nutzlast; Nutzlast-Code: 17Q / Nutzlast schwer; 	24.3521-1714.5	240763	BRE - Halter	
			→	Nutzlast ab [kg] 1.100 Nutzlast bis [kg] 1.700; Fahrzeugtyp: 30,33,35; Nutzlast-Code: 11Q / 15Q / 17Q; 	24.3481-1811.5	240758	BOS - Halter	
			→	Nutzlast ab [kg] 1.100 Nutzlast bis [kg] 1.700; Fahrzeugtyp: 30,33,35; Nutzlast-Code: 11Q / 15Q / 17Q; 	24.3481-1812.5	240759	BOS - Halter	
			→	Nutzlast [kg]: 2.000; Fahrzeugtyp: 40; für erhöhte Nutzlast; Nutzlast-Code: 20Q; 	24.3521-1717.5	241517	- Halter	
			→	Nutzlast [kg]: 2.000; Fahrzeugtyp: 40; für erhöhte Nutzlast; Nutzlast-Code: 20Q; 	24.3521-1718.5	241518	- Halter	
 Bremsschlauch								
2 D 100 Multijet 2	74 - 132	07/06→ 07/06→	←		2	24.5112-0492.3	331217	L= 492
			→	für verkürzten Radstand	2	24.5112-0417.3	331298	L= 417
3 D 110 Multijet 2	82 - 130	07/06→ 08/06→	→	für verlängerten Radstand	2	83.7101-9489.3	330906	L= 488,5
0 D 115 Multijet 2	85 - 130	07/06→ 06/11→						
120 Multijet 2	88	07/06→						
3 D 4x4	88	03/10→						
140 Multijet 2	103	05/19→						
140 Natural Power	100	04/09→						
150 Multijet 2	109 - 110	06/11→ 04/10→						
150 Multijet 3	107	04/10→						
160 Multijet 2	118	05/19→						
160 Multijet 3	115 - 116	07/06→ 07/06→						
180 Multijet 2	130 - 132	12/15→ 06/11→						
180 Multijet 3	130	06/11→						
E-Ducato	90	02/21→						
130 Multijet 2	96	08/06→	←	01/07→	2	24.5112-0492.3	331217	L= 492
3 D	96	08/06→	→	01/07→; für verkürzten Radstand	2	24.5112-0417.3	331298	L= 417
			→	01/07→; für verlängerten Radstand	2	83.7101-9489.3	330906	L= 488,5
FIAT - FIORINO Großraumlimousine (225_) 01/07→								
 Bremssattel								
1.3 JTD Multijet	55 - 59	11/07→ 11/07→	←			24.3541-1769.5	240601	BOS - Halter
1.4	54 - 57	11/07→ 06/08→	←			24.3541-1770.5	240602	BOS - Halter
1.4 CNG	51 - 57	06/08→ 01/11→						
1.3 JTD Multijet	70	01/11→	←			24.3541-1829.5	240721	BOS - Halter
			←			24.3541-1830.5	240722	BOS - Halter
 Bremsschlauch								
1.3 JTD Multijet	55 - 70	11/07→ 11/07→	←		2	24.5112-0402.3	331297	L= 402
1.4	54 - 57	11/07→ 06/08→	→		2	24.5228-0181.3	331279	L= 180
1.4 CNG	51 - 57	06/08→ 01/11→						
FIAT - FIORINO Kasten/Großraumlimousine (146_) 01/88→								
 Bremsschlauch								
1.7 TD	46	11/96→05/00	←		2	24.5112-0355.3	330758	L= 355
→								









	kw					! #		
FIAT - FIORINO Kasten/Großraumlimousine (146_) 01/88→								
 Bremsschlauch								
60 1.7 D	44	05/88→05/00	←	09/93→		2	24.5112-0355.3 330758	L= 355
65 1.7 TD	46	01/97→05/01	←	→ 03/01		2	24.5112-0355.3 330758	L= 355
70 i.e. 1.4	49	05/94→05/01						
75 i.e. 1.6	55	10/93→05/01						
FIAT - FIORINO Kasten/Großraumlimousine (225_) 01/07→								
 Bremssattel								
1.3 D Multijet	55 - 59	11/07→	←	☐		2	24.3541-1769.5 240601	BOS - Halter
1.4	57	10/09→	←	☐		2	24.3541-1770.5 240602	BOS - Halter
1.4 Natural Power Ecargo	51	06/08→						
24	24	01/10→12/12						
1.3 D Multijet	70	07/09→	←	07/10→; ☐		2	24.3541-1829.5 240721	BOS - Halter
			←	07/10→; ☐		2	24.3541-1830.5 240722	BOS - Halter
1.4	54	11/07→	←	09/08→; ☐		2	24.3541-1769.5 240601	BOS - Halter
			←	09/08→; ☐		2	24.3541-1770.5 240602	BOS - Halter
1.4 Natural Power	57	06/08→	←	10/09→; ☐		2	24.3541-1769.5 240601	BOS - Halter
			←	10/09→; ☐		2	24.3541-1770.5 240602	BOS - Halter
 Bremsschlauch								
1.3 D Multijet	55 - 59	11/07→	←			2	24.5112-0402.3 331297	L= 402
1.4	57	10/09→	→			2	24.5228-0181.3 331279	L= 180
1.4 Natural Power Ecargo	51	06/08→						
24	24	01/10→12/12						
1.3 D Multijet	70	07/09→	←	07/10→		2	24.5112-0402.3 331297	L= 402
			→	07/10→		2	24.5228-0181.3 331279	L= 180
1.4	54	11/07→	←	09/08→		2	24.5112-0402.3 331297	L= 402
			→	09/08→		2	24.5228-0181.3 331279	L= 180
1.4 Natural Power	57	06/08→	←	10/09→		2	24.5112-0402.3 331297	L= 402
			→	10/09→		2	24.5228-0181.3 331279	L= 180
FIAT - FIORINO Pick up (146_) 01/88→05/01								
 Bremsschlauch								
1.4	49	05/94→05/01	←	→ 03/01		2	24.5112-0355.3 330758	L= 355
1.6	55	01/94→05/01						
1.7 TD	46	01/97→05/01						
1.7 D	42	10/93→10/99	←			2	24.5112-0355.3 330758	L= 355
1.7 D	44	05/88→10/99	←	09/93→		2	24.5112-0355.3 330758	L= 355
FIAT - FREEMONT (345_) 08/11→								
 Bremssattel								
2.0 JTD	100 - 125	08/11→12/15	←	Ausstattungs-Code: BRF; ☐		2	24.3661-1701.5 241363	- Halter
2.0 JTD 4x4	120 - 125	08/11→12/15	←	Ausstattungs-Code: BRF; ☐		2	24.3661-1702.5 241364	- Halter
2.4	125	08/11→12/15						
3.6	206	08/11→12/16						
3.6 4x4	206	08/11→12/15						
FIAT - GRANDE PUNTO (199_) 06/05→								
 Bremssattel								
1.2	48 - 51	10/05→	←	→ 01/11; ☐		2	24.3541-1883.5 241465	ATE - Halter
			←	→ 01/11; ☐		2	24.3541-1884.5 241466	ATE - Halter
1.2 LPG	51	06/08→12/12	←	09/10→ 01/11; ☐		2	24.3541-1883.5 241465	ATE - Halter
			←	09/10→ 01/11; ☐		2	24.3541-1884.5 241466	ATE - Halter
1.3 D Multijet	51	07/08→	←	→ 01/11; ☐		2	24.3541-1769.5 240601	BOS - Halter
1.4	57	06/05→12/15	←	→ 01/11; ☐		2	24.3541-1770.5 240602	BOS - Halter
1.4 16V	70	10/05→08/11						
1.4 LPG	57	12/08→						
1.4 Natural Power	57	07/08→						
1.3 D Multijet	55	10/05→06/13	←	04/08→ 01/11; ☐		2	24.3541-1769.5 240601	BOS - Halter
			←	04/08→ 01/11; ☐		2	24.3541-1770.5 240602	BOS - Halter
1.3 D Multijet	56	06/09→07/14	←	→ 01/11; ☐		2	24.3541-1769.5 240601	BOS - Halter
→								













	kw			 	! #						
FIAT - GRANDE PUNTO (199_) 06/05→											
 Bremssattel											
1.3 D Multijet	56	06/09→07/14	←	→ 01/11; 	24.3541-1770.5	240602	BOS - Halter				
			←	10/09→; 	24.3541-1829.5	240721	BOS - Halter				
			←	10/09→; 	24.3541-1830.5	240722	BOS - Halter				
			→		24.3367-1717.5	241405	BOS - Halter				
			→		24.3367-1718.5	241406	BOS - Halter				
1.3 D Multijet	62	04/10→	←	→ 01/11; 	24.3541-1829.5	240721	BOS - Halter				
			←	→ 01/11; 	24.3541-1830.5	240722	BOS - Halter				
1.3 D Multijet	66	10/05→12/10	←		24.3541-1829.5	240721	BOS - Halter				
			←		24.3541-1830.5	240722	BOS - Halter				
1.4 1.4 16V	55	10/05→07/07	←		24.3541-1769.5	240601	BOS - Halter				
	66	06/09→07/14	←		24.3541-1770.5	240602	BOS - Halter				
1.4 T-Jet 1.6 D Multijet 1.9 D Multijet	88	09/07→ 07/08→ 10/05→	←	→ 01/11; 	24.3541-1829.5	240721	BOS - Halter				
			←	→ 01/11; 	24.3541-1830.5	240722	BOS - Halter				
			→		24.3367-1717.5	241405	BOS - Halter				
			→		24.3367-1718.5	241406	BOS - Halter				
1.6 1.9 D Multijet	85	02/11→ 06/06→12/09	←		24.3541-1829.5	240721	BOS - Halter				
			←		24.3541-1830.5	240722	BOS - Halter				
			→		24.3367-1717.5	241405	BOS - Halter				
			→		24.3367-1718.5	241406	BOS - Halter				
1.9 D Multijet	96	10/05→	←	02/06→ 01/11; 	24.3541-1829.5	240721	BOS - Halter				
			←	02/06→ 01/11; 	24.3541-1830.5	240722	BOS - Halter				
			→		24.3367-1717.5	241405	BOS - Halter				
			→		24.3367-1718.5	241406	BOS - Halter				
 Bremsschlauch											
1.2 1.3 D Multijet 1.4 1.4 16V 1.4 LPG 1.4 Natural Power 1.4 T-Jet 1.6 D Multijet 1.9 D Multijet	48 - 51 51 - 62 57 70 57 57 88 88 88	10/05→ 07/08→ 06/05→12/15 10/05→08/11 12/08→ 07/08→ 09/07→ 07/08→ 10/05→	←	→ 01/11	2	24.5112-0402.3	331297	L= 402			
			→	→ 01/11; am Bremssattel	2	24.5112-0142.3	331016	L= 142			
			→	→ 01/11	2	24.5228-0216.3	330908	L= 215			
			1.2 LPG	51	06/08→12/12	←	09/10→ 01/11	2	24.5112-0402.3	331297	L= 402
						→	09/10→ 01/11; am Bremssattel	2	24.5112-0142.3	331016	L= 142
						→	09/10→ 01/11	2	24.5228-0216.3	330908	L= 215
			1.3 D Multijet	55	10/05→06/13	←	04/08→ 01/11	2	24.5112-0402.3	331297	L= 402
						→	04/08→ 01/11; am Bremssattel	2	24.5112-0142.3	331016	L= 142
						→	04/08→ 01/11	2	24.5228-0216.3	330908	L= 215
			1.3 D Multijet	56	06/09→07/14	←	10/09→	2	24.5112-0402.3	331297	L= 402
←	→ 01/11	2				24.5112-0402.3	331297	L= 402			
→	10/09→; am Bremssattel	2				24.5112-0142.3	331016	L= 142			
→	→ 01/11; am Bremssattel	2				24.5112-0142.3	331016	L= 142			
→	10/09→	2				24.5228-0216.3	330908	L= 215			
→	→ 01/11	2				24.5228-0216.3	330908	L= 215			
1.3 D Multijet 1.4 1.4 16V 1.6 1.9 D Multijet	66 55 66 85 85	10/05→12/10 10/05→07/07 06/09→07/14 02/11→ 06/06→12/09	←		2	24.5112-0402.3	331297	L= 402			
			→	am Bremssattel	2	24.5112-0142.3	331016	L= 142			
			→		2	24.5228-0216.3	330908	L= 215			
			1.9 D Multijet	96	10/05→	←	02/06→ 01/11	2	24.5112-0402.3	331297	L= 402
→	02/06→ 01/11; am Bremssattel	2				24.5112-0142.3	331016	L= 142			
			→	02/06→ 01/11	2	24.5228-0216.3	330908	L= 215			

	kw					! #		
FIAT - GRANDE PUNTO Van (199_) 10/05→06/13								
 Bremssattel								
1.3 JTD Multijet	55	02/06→06/13	←	→ 01/11; ☐		24.3541-1829.5	240721	BOS - Halter
			←	→ 01/11; ☐		24.3541-1830.5	240722	BOS - Halter
1.3 JTD Multijet	66	02/06→08/10	←	☐		24.3541-1829.5	240721	BOS - Halter
			←	☐		24.3541-1830.5	240722	BOS - Halter
1.4	57	02/06→06/13	←	→ 01/11; ☐		24.3541-1769.5	240601	BOS - Halter
1.4 LPG	57	03/09→12/12	←	→ 01/11; ☐		24.3541-1770.5	240602	BOS - Halter
1.4 Natural Power	57	03/09→12/12	←	→ 01/11; ☐		24.3541-1770.5	240602	BOS - Halter
 Bremsschlauch								
1.3 JTD Multijet	55	02/06→06/13	←	→ 01/11	2	24.5112-0402.3	331297	L= 402
1.4	57	02/06→06/13	←	→ 01/11; am Bremssattel	2	24.5112-0142.3	331016	L= 142
1.4 LPG	57	03/09→12/12	←	→ 01/11	2	24.5228-0216.3	330908	L= 215
1.4 Natural Power	57	03/09→12/12	←	→ 01/11	2	24.5228-0216.3	330908	L= 215
1.3 JTD Multijet	66	02/06→08/10	←		2	24.5112-0402.3	331297	L= 402
			←	am Bremssattel	2	24.5112-0142.3	331016	L= 142
			←		2	24.5228-0216.3	330908	L= 215
FIAT - IDEA (350_) 12/03→								
 Bremssattel								
1.2 16V	59	01/04→	←	→ 02/08; ☐		24.3541-1811.5	240429	BOS - Halter
1.3 D Multijet	51	01/04→	←	→ 02/08; ☐		24.3541-1812.5	240430	BOS - Halter
1.4 16V	70	01/04→	←	→ 02/08; ☐		24.3541-1811.5	240429	BOS - Halter
1.4	57	10/05→	←	11/05→ 02/08; ☐		24.3541-1812.5	240430	BOS - Halter
			←	11/05→ 02/08; ☐		24.3541-1812.5	240430	BOS - Halter
1.4	66	12/03→	←	01/04→ 02/08; ☐		24.3541-1811.5	240429	BOS - Halter
			←	01/04→ 02/08; ☐		24.3541-1812.5	240430	BOS - Halter
1.4 LPG	57	03/09→	←	06/09→ 07/12; ☐		24.3541-1811.5	240429	BOS - Halter
			←	06/09→ 07/12; ☐		24.3541-1812.5	240430	BOS - Halter
1.6 D Multijet	88	05/08→	→	→ 07/12; ☐		24.3347-1715.5	240719	TRW - Halter
			→	→ 07/12; ☐		24.3347-1716.5	240720	TRW - Halter
1.8	81	01/08→07/10	←	☐		24.3541-1811.5	240429	BOS - Halter
			←	☐		24.3541-1812.5	240430	BOS - Halter
			→	☐		24.3347-1715.5	240719	TRW - Halter
			→	☐		24.3347-1716.5	240720	TRW - Halter
 Bremsschlauch								
1.2 16V	59	01/04→		☐	2	24.5112-0220.3	330613	L= 220
1.3 D Multijet	51	01/04→		→ 02/08; ☐	2	83.7201-9173.3	330868	L= 173
1.4 16V	70	01/04→	←	→ 02/08	2	24.5112-0456.3	330875	L= 455
1.9 JTD	74	01/04→	←	→ 02/08	2	24.5112-0456.3	330875	L= 455
1.3 D Multijet	66	10/05→		☐	2	24.5112-0220.3	330613	L= 220
1.4	57	10/05→		11/05→ 02/08; ☐	2	83.7201-9173.3	330868	L= 173
			←	11/05→ 02/08	2	24.5112-0456.3	330875	L= 455
1.3 D Multijet	70	05/08→12/12		☐	2	24.5112-0220.3	330613	L= 220
1.4 LPG	57	03/09→		→ 07/12; ☐	2	83.7201-9173.3	330868	L= 173
1.6 D Multijet	88	05/08→	←	→ 07/12	2	24.5112-0456.3	330875	L= 455
1.4	66	12/03→		☐	2	24.5112-0220.3	330613	L= 220
				01/04→ 02/08; ☐	2	83.7201-9173.3	330868	L= 173
			←	01/04→ 02/08	2	24.5112-0456.3	330875	L= 455
1.8	81	01/08→07/10		☐	2	24.5112-0220.3	330613	L= 220
				☐	2	83.7201-9173.3	330868	L= 173
			←		2	24.5112-0456.3	330875	L= 455
FIAT - IDEA Van (350_) 12/03→								
 Bremssattel								
1.4	70	10/04→12/12	←	☐		24.3541-1811.5	240429	BOS - Halter
JTD Multijet	51	10/04→12/11	←	☐		24.3541-1812.5	240430	BOS - Halter
 Bremsschlauch								
1.4	70	10/04→12/12		☐	2	24.5112-0220.3	330613	L= 220
→								











	kw			 	! #		
FIAT - IDEA Van (350_) 12/03→							
 Bremsschlauch							
JTD Multijet	51 - 66	10/04→12/11		☐	2	83.7201-9173.3 330868	L= 173
MJTD	74	10/04→12/10	←		2	24.5112-0456.3 330875	L= 455
FIAT - LINEA (323_, 110_) 10/06→							
 Bremssattel							
1.3 D Multijet	66	06/07→	←	07/07→ 05/11; ☐		24.3541-1769.5 240601	BOS - Halter
1.3 JTD Multijet	63	10/06→	←	07/07→ 05/11; ☐		24.3541-1770.5 240602	BOS - Halter
1.4	57	06/07→					
1.3 D Multijet	70	09/09→	←	→ 05/11; ☐		24.3541-1769.5 240601	BOS - Halter
1.4	66	12/08→	←	→ 05/11; ☐		24.3541-1770.5 240602	BOS - Halter
1.4 T-Jet	84 - 88	05/07→	←	→ 05/11; ☐		24.3541-1829.5 240721	BOS - Halter
1.6 D Multijet	77	06/09→	←	→ 05/11; ☐		24.3541-1830.5 240722	BOS - Halter
			→	→ 05/11; ☐		24.3384-1741.5 240924	TRW - Halter
			→	→ 05/11; ☐		24.3384-1742.5 240925	TRW - Halter
1.6	81	10/11→	←	☐		24.3541-1829.5 240721	BOS - Halter
			←	☐		24.3541-1830.5 240722	BOS - Halter
			→	☐		24.3384-1741.5 240924	TRW - Halter
			→	☐		24.3384-1742.5 240925	TRW - Halter
 Bremsschlauch							
1.3 D Multijet	66	06/07→	←	07/07→ 05/11	2	24.5112-0402.3 331297	L= 402
1.3 JTD Multijet	63	10/06→	→	07/07→ 05/11	2	24.5228-0181.3 331279	L= 180
1.4	57	06/07→					
1.3 D Multijet	70	09/09→	←	→ 05/11	2	24.5112-0402.3 331297	L= 402
1.4	66	12/08→	→	→ 05/11	2	24.5228-0181.3 331279	L= 180
1.4 T-Jet	84 - 88	05/07→					
1.6 D Multijet	77	06/09→					
1.6	81	10/11→	←		2	24.5112-0402.3 331297	L= 402
			→		2	24.5228-0181.3 331279	L= 180
FIAT - MAREA (185_) 05/96→12/07							
 Bremssattel							
1.2 16V	60	10/98→05/02	←	04/99→; ☐		24.3541-1787.5 240289	ATE - Halter
1.4 80 12V	59	09/96→05/02	←	☐		24.3541-1787.5 240289	ATE - Halter
1.6	68 - 78	03/99→12/07					
1.6 100 16V	76	09/96→05/02					
1.6 100 16V Bipower	76	04/99→05/02					
1.6 16V	75	04/97→02/99					
1.6 SX	72	09/00→08/02					
1.9 TD 75	55	09/96→05/02					
1.8 115 16V	83	09/96→05/02	←	☐		24.3541-1789.5 240291	ATE - Halter
1.9 JTD 105	77	12/98→12/02	←	☐		24.3541-1790.5 240292	ATE - Halter
1.9 JTD 110	81	09/00→08/02					
1.9 TD 100	74	05/96→12/02					
1.9 JTD	79	01/01→12/07	←	→ 12/02; ☐		24.3541-1789.5 240291	ATE - Halter
			←	→ 12/02; ☐		24.3541-1790.5 240292	ATE - Halter
 Bremsschlauch							
1.2 16V	60	10/98→05/02	←	04/99→	2	24.5112-0407.3 331459	L= 410
			→	04/99→	2	24.5228-0223.3 330530	L= 223
1.4 80 12V	59	09/96→05/02	←		2	24.5112-0407.3 331459	L= 410
1.6	68 - 78	03/99→12/07	→		2	24.5228-0223.3 330530	L= 223
1.6 100 16V	76	09/96→05/02					
1.6 100 16V Bipower	76	04/99→05/02					
1.6 16V	75	04/97→02/99					
1.6 SX	72	09/00→08/02					
1.8 115 16V	83	09/96→05/02					
1.9 JTD 105	77	12/98→12/02					
1.9 JTD 110	81	09/00→08/02					
1.9 TD 100	74	05/96→12/02					
1.9 TD 75	55	09/96→05/02					
2.0 150 20V	108 - 110	09/96→05/02					
2.0 155 20V	113	04/99→01/01					
2.4 JTD 130	96	04/99→05/02					
2.4 TD 125	91	09/96→04/99					
→							





















	kw			 	! #		
FIAT - MAREA (185_) 05/96→12/07							
 Bremsschlauch							
1.9 JTD	79	01/01→12/07	←	→ 12/02	2	24.5112-0407.3 331459	L= 410
			→	→ 12/02	2	24.5228-0223.3 330530	L= 223
FIAT - MAREA Weekend (185_) 09/96→12/07							
 Bremssattel							
1.2 16V	60	10/98→05/02	←	04/99→; 		24.3541-1789.5 240291	ATE - Halter
			←	04/99→; 		24.3541-1790.5 240292	ATE - Halter
1.4 80 12V	59	09/96→05/02	←			24.3541-1787.5 240289	ATE - Halter
1.9 TD 75	55	09/96→05/02					
1.6	76	09/00→08/02	←			24.3541-1789.5 240291	ATE - Halter
1.6 100 16V	76	09/96→05/02	←				
1.8 115 16V	83	09/96→05/02	←			24.3541-1790.5 240292	ATE - Halter
1.9 JTD 105	77	12/98→12/02					
1.9 JTD 110	81	09/00→08/02					
1.9 TD 100	74	09/96→06/03					
 Bremsschlauch							
1.2 16V	60	10/98→05/02	←	04/99→	2	24.5112-0407.3 331459	L= 410
			→	04/99→	2	24.5228-0223.3 330530	L= 223
1.4 80 12V	59	09/96→05/02	←		2	24.5112-0407.3 331459	L= 410
1.6	76	09/00→08/02					
1.6 100 16V	76	09/96→05/02	→		2	24.5228-0223.3 330530	L= 223
1.8 115 16V	83	09/96→05/02					
1.9 JTD 105	77	12/98→12/02					
1.9 JTD 110	81	09/00→08/02					
1.9 TD 100	74	09/96→06/03					
1.9 TD 75	55	09/96→05/02					
2.0 150 20V	108 - 110	09/96→05/02					
2.4 JTD 130	96	04/99→05/02					
2.4 TD 125	91	09/96→04/99					
2.0 155 20V	113	04/99→02/03	←	→ 12/02	2	24.5112-0407.3 331459	L= 410
			→	→ 12/02	2	24.5228-0223.3 330530	L= 223
FIAT - MULTIPLA (186_) 04/99→06/10							
 Bremsschlauch							
1.6	68 - 76	09/00→06/10	←		2	24.5112-0437.3 330886	L= 435
1.6 100 16V	76	04/99→06/10	→		2	24.5228-0223.3 330530	L= 223
1.6 16V	70	04/02→06/10					
1.6 16V Bipower	76	04/99→06/10					
1.6 16V Blupower	70	04/99→06/10					
1.6 16V GPL	76	10/01→06/10					
1.6 Natural Power	77	11/08→06/10					
1.9 JTD	88	04/02→06/10					
1.9 JTD 105	77	04/99→06/10					
1.9 JTD 110	81	03/01→07/02					
1.9 JTD 115	85	07/02→06/10					
FIAT - MULTIPLA VAN (186_) 04/99→06/10							
 Bremsschlauch							
1.9 JTD	85 - 88	04/02→06/10	←		2	24.5112-0437.3 330886	L= 435
Bipower	76	10/01→06/10	→		2	24.5228-0223.3 330530	L= 223
FIAT - PALIO (178_, 171_) 04/96→							
 Bremsschlauch							
1.0	45 - 56	04/96→10/03	←		2	24.5112-0460.3 330599	L= 460
1.1	40	07/97→10/03	→		2	24.5112-0220.3 330613	L= 220
1.2	50	06/99→10/00					
1.4	63	10/02→10/04					
1.2	44	07/97→08/02	←	10/97→	2	24.5112-0460.3 330599	L= 460
1.7 D	42	04/96→09/02	→	10/97→	2	24.5112-0220.3 330613	L= 220
1.2	59	03/00→01/12	←	→ 12/06	2	24.5112-0460.3 330599	L= 460
1.5	62	06/04→					
1.7 TD	51 - 53	09/01→	→	→ 12/06	2	24.5112-0220.3 330613	L= 220











	kw					! #		
FIAT - PALIO Weekend (178_, 173_, 373_, 374_, 171_) 04/96→								
 Bremsschlauch								
1.2	44 - 54	04/96→10/04	←	10/97→		2	24.5112-0460.3 330599	L= 460
1.6 16V	74	06/96→02/01	→	10/97→		2	24.5112-0220.3 330613	L= 220
1.7 TD	51	04/96→03/01						
1.2	50 - 59	06/99→10/04	←			2	24.5112-0460.3 330599	L= 460
1.4	51 - 57	07/97→	→			2	24.5112-0220.3 330613	L= 220
1.5	62	02/02→	←	→ 12/06		2	24.5112-0460.3 330599	L= 460
1.6 16V	76	02/01→01/12	→	→ 12/06		2	24.5112-0220.3 330613	L= 220
1.9 D	46	03/01→						
1.9 JTD	59	09/01→						
FIAT - PANDA / PANDA CLASSIC (169_) 09/03→								
 Bremssattel								
1.1	40	09/03→	←	07/07→ 06/13; ☐			24.3481-1743.5 240305	BDX - Halter
1.2	44	09/03→	←	→ 06/07; ☐			24.3481-1743.5 240305	BDX - Halter
			←	07/07→ 06/13; ☐			24.3481-1744.5 240306	BDX - Halter
			←	→ 06/07; ☐			24.3481-1744.5 240306	BDX - Halter
1.2	51	03/10→08/13	←	→ 06/13; ☐			24.3481-1743.5 240305	BDX - Halter
			←	→ 06/13; ☐			24.3481-1744.5 240306	BDX - Halter
1.2 4x4	44	10/04→	←	→ 06/13; ☐			24.3481-1823.5 241477	BOS - Halter
			←	→ 06/13; ☐			24.3481-1824.5 241478	BOS - Halter
			→	→ 06/13; ☐			24.3347-1715.5 240719	TRW - Halter
			→	→ 06/13; ☐			24.3347-1716.5 240720	TRW - Halter
1.2 4x4	51	04/10→08/13	←	☐			24.3481-1743.5 240305	BDX - Halter
			←	☐			24.3481-1744.5 240306	BDX - Halter
			←	10/10→ 06/13; ☐			24.3481-1823.5 241477	BOS - Halter
			←	10/10→ 06/13; ☐			24.3481-1824.5 241478	BOS - Halter
			→	10/10→ 06/13; ☐			24.3347-1715.5 240719	TRW - Halter
			→	10/10→ 06/13; ☐			24.3347-1716.5 240720	TRW - Halter
1.2 LPG	44 - 51	04/09→	←	☐			24.3481-1743.5 240305	BDX - Halter
1.4 Natural Power	57	09/10→08/13	←	☐			24.3481-1744.5 240306	BDX - Halter
			←	→ 06/13; ☐			24.3481-1823.5 241477	BOS - Halter
			←	→ 06/13; ☐			24.3481-1824.5 241478	BOS - Halter
1.2 Natural Power	44	01/07→12/11	←	☐			24.3481-1743.5 240305	BDX - Halter
			←	☐			24.3481-1823.5 241477	BOS - Halter
			←	☐			24.3481-1744.5 240306	BDX - Halter
			←	☐			24.3481-1824.5 241478	BOS - Halter
1.3 D Multijet	51 - 55	09/03→	←	→ 06/13; ☐			24.3481-1823.5 241477	BOS - Halter
			←	→ 06/13; ☐			24.3481-1824.5 241478	BOS - Halter
1.3 D Multijet 4x4	51	10/04→	←	→ 06/13; ☐			24.3541-1769.5 240601	BOS - Halter
			←	04/06→ 08/11; ☐			24.3541-1769.5 240601	BOS - Halter
			←	04/06→ 08/11; ☐			24.3541-1770.5 240602	BOS - Halter
			←	→ 06/13; ☐			24.3541-1770.5 240602	BOS - Halter
			→	04/06→ 08/11; ☐			24.3347-1715.5 240719	TRW - Halter
			→	→ 06/13; ☐			24.3347-1715.5 240719	TRW - Halter
			→	04/06→ 08/11; ☐			24.3347-1716.5 240720	TRW - Halter
			→	→ 06/13; ☐			24.3347-1716.5 240720	TRW - Halter
1.3 JTD Multijet 4x4	55	09/10→08/13	←	→ 06/13; ☐			24.3541-1769.5 240601	BOS - Halter
			←	→ 06/13; ☐			24.3541-1770.5 240602	BOS - Halter
			→	→ 06/13; ☐			24.3347-1715.5 240719	TRW - Halter
			→	→ 06/13; ☐			24.3347-1716.5 240720	TRW - Halter
1.4	74	10/06→	←	11/06→ 06/13; ☐			24.3541-1769.5 240601	BOS - Halter
			←	11/06→ 06/13; ☐			24.3541-1770.5 240602	BOS - Halter
			→	11/06→ 06/13; ☐			24.3347-1715.5 240719	TRW - Halter
			→	11/06→ 06/13; ☐			24.3347-1716.5 240720	TRW - Halter
→								











	kw			 	! #			
FIAT - PANDA / PANDA CLASSIC (169_) 09/03→								
 Bremsschlauch								
1.1	40	09/03→	←	→ 06/13	2	24.5112-0440.3	330887	L= 440
1.2	44 - 51	09/03→	→	→ 06/13	2	24.5228-0165.3	330879	L= 165
1.2 LPG	44 - 51	04/09→						
1.3 D Multijet	51 - 55	09/03→						
1.4 Natural Power	57	09/10→08/13						
1.2 4x4	44	10/04→	←	→ 06/13	2	24.5119-0477.3	330991	L= 477
1.3 JTD Multijet 4x4	55	09/10→08/13	→	→ 06/13	2	83.7101-9219.3	330903	L= 218,5
1.2 4x4	51	04/10→08/13	←	10/10→ 06/13	2	24.5119-0477.3	330991	L= 477
			→	10/10→ 06/13	2	83.7101-9219.3	330903	L= 218,5
1.2 Natural Power	44	01/07→12/11	←		2	24.5112-0440.3	330887	L= 440
			→		2	24.5228-0165.3	330879	L= 165
1.3 D Multijet 4x4	51	10/04→	←	04/06→ 08/11	2	24.5119-0477.3	330991	L= 477
			←	→ 06/13	2	24.5119-0477.3	330991	L= 477
			→	04/06→ 08/11	2	83.7101-9219.3	330903	L= 218,5
			→	→ 06/13	2	83.7101-9219.3	330903	L= 218,5
1.4	74	10/06→	←	11/06→ 06/13	2	24.5112-0440.3	330887	L= 440
			→	11/06→ 06/13	2	24.5228-0165.3	330879	L= 165
FIAT - PANDA (141_) 03/80→07/04								
 Bremsschlauch								
1100	37	05/91→12/99	←		2	24.5112-0433.3	330522	L= 434
			→		2	24.5112-0185.3	330654	L= 185 + Halter
1100	40	02/95→09/03	←	→ 12/02	2	24.5112-0433.3	330522	L= 434
1100 4x4	40	02/95→07/04	→	→ 12/02	2	24.5112-0185.3	330654	L= 185 + Halter
1100 Trekking 4x4	37	10/91→07/04	→	→ 12/02	2	24.5112-0185.3	330654	L= 185 + Halter
650	22	01/82→07/04	←	→ 08/82	2	24.5209-0280.3	330044	L= 280
750	25	01/86→10/03	←	→ 12/97	2	24.5112-0433.3	330522	L= 434
			→	→ 12/97	2	24.5112-0185.3	330654	L= 185 + Halter
FIAT - PANDA (312_, 319_) 02/12→								
 Bremssattel								
0.9	44 - 48	02/12→	←			24.3541-9831.5	241027	ATE - Halter
0.9 Natural Power	51	03/19→	←			24.3541-9832.5	241028	ATE - Halter
1.2	51	02/12→						
1.2 LPG	51	06/12→						
Feder, Bremssattel								
0.9	44 - 63	02/12→	←		2	11.8116-0264.1	390594	ATE
0.9 4x4	63 - 66	09/12→						
0.9 Natural Power	59 - 63	07/12→						
1.0 Mild Hybrid	51	01/20→						
1.2	51	02/12→						
1.2 LPG	51	06/12→						
1.3 D Multijet	55 - 70	02/12→						
1.3 D Multijet 4x4	55 - 70	06/12→						
Führungsbolzen, Bremssattel								
0.9	44 - 48	02/12→			2	11.8171-0008.1	990049	ATE
1.2	51	02/12→						
1.2 LPG	51	06/12→						
1.0 Mild Hybrid	51	01/20→	←		2	11.8171-0008.1	990049	ATE
 Bremsschlauch								
0.9	44 - 63	02/12→	←		2	24.5104-0378.3	331681	L= 400
0.9 4x4	63 - 66	09/12→				24.5112-0356.3	331129	L= 355
0.9 Natural Power	51 - 63	07/12→						
→								















	kw					! #			
FIAT - PANDA (312_, 319_) 02/12→									
 Bremsschlauch									
1.2 1.2 LPG 1.3 D Multijet 1.3 D Multijet 4x4	51 51 55 - 70 55 -	02/12→ 06/12→ 02/12→ 06/12→	←			2	24.5104-0378.3 24.5112-0356.3	331681 331129	L= 400 L= 355
1.0 Mild Hybrid	51	01/20→	←			2	24.5104-0378.3	331681	L= 400
FIAT - PANDA Kasten/Schrägheck (141_) 01/86→02/04									
 Bremsschlauch									
1.1 1.1 4x4 1000 i.e	40 40 33	09/00→02/04 09/00→02/04 08/92→02/04	← → 12/02 → 12/02			2	24.5112-0433.3 24.5112-0185.3	330522 330654	L= 434 L= 185 + Halter
FIAT - PANDA Kasten/Schrägheck (169_) 03/04→									
 Bremssattel									
1.1 1.2	40 44	09/04→ 09/04→	← → 07/07→ 06/13; ☐ → 06/07; ☐				24.3481-1743.5 24.3481-1743.5	240305 240305	BDX - Halter BDX - Halter
			← → 07/07→ 06/13; ☐ → 06/07; ☐				24.3481-1744.5 24.3481-1744.5	240306 240306	BDX - Halter BDX - Halter
1.2	51	09/10→	← → 06/13; ☐ → 06/13; ☐				24.3481-1743.5 24.3481-1744.5	240305 240306	BDX - Halter BDX - Halter
1.2 4x4	44	09/04→	← 10/04→ 06/13; ☐ ← 10/04→ 06/13; ☐ → 10/04→ 06/13; ☐ → 10/04→ 06/13; ☐				24.3481-1823.5 24.3481-1824.5 24.3347-1715.5 24.3347-1716.5	241477 241478 240719 240720	BOS - Halter BOS - Halter TRW - Halter TRW - Halter
1.2 4x4	51	09/10→	← 10/10→ 06/13; ☐ ← 10/10→ 06/13; ☐ → 10/10→ 06/13; ☐ → 10/10→ 06/13; ☐				24.3481-1823.5 24.3481-1824.5 24.3347-1715.5 24.3347-1716.5	241477 241478 240719 240720	BOS - Halter BOS - Halter TRW - Halter TRW - Halter
1.2 Bipower	44	09/04→12/11	← → 06/07; ☐ ← 07/07→; ☐ ← → 06/07; ☐ ← 07/07→; ☐				24.3481-1743.5 24.3481-1743.5 24.3481-1744.5 24.3481-1744.5	240305 240305 240306 240306	BDX - Halter BDX - Halter BDX - Halter BDX - Halter
1.2 LPG	44	04/09→	← ☐ ← ☐ ← → 06/13; ☐ ← → 06/13; ☐				24.3481-1743.5 24.3481-1744.5 24.3481-1823.5 24.3481-1824.5	240305 240306 241477 241478	BDX - Halter BDX - Halter BOS - Halter BOS - Halter
1.2 LPG	51	09/10→	← 11/10→ 06/13; ☐ ← 11/10→ 06/13; ☐				24.3481-1823.5 24.3481-1824.5	241477 241478	BOS - Halter BOS - Halter
1.2 Natural Power	44	01/07→11/09	← ☐ ← ☐				24.3481-1823.5 24.3481-1824.5	241477 241478	BOS - Halter BOS - Halter
1.3 D Multijet 1.4 Natural Power	51 57	03/04→ 10/09→	← → 06/13; ☐ ← → 06/13; ☐				24.3481-1823.5 24.3481-1824.5	241477 241478	BOS - Halter BOS - Halter
1.3 D Multijet	55	01/06→	← 06/06→ 06/13; ☐ ← 06/06→ 06/13; ☐				24.3481-1823.5 24.3481-1824.5	241477 241478	BOS - Halter BOS - Halter
1.3 D Multijet 4x4	51	10/04→12/06	← ☐ ← ☐ → ☐ → ☐				24.3541-1769.5 24.3541-1770.5 24.3347-1715.5 24.3347-1716.5	240601 240602 240719 240720	BOS - Halter BOS - Halter TRW - Halter TRW - Halter
1.3 D Multijet 4x4	55	01/06→	← → 06/13; ☐ ← → 06/13; ☐ → 06/13; ☐ → 06/13; ☐				24.3541-1769.5 24.3541-1770.5 24.3347-1715.5 24.3347-1716.5	240601 240602 240719 240720	BOS - Halter BOS - Halter TRW - Halter TRW - Halter
 Bremsschlauch									
1.1 →	40	09/04→	← → 06/13			2	24.5112-0440.3	330887	L= 440













	kw			 	! #		
FIAT - PANDA Kasten/Schrägheck (169_) 03/04→							
 Bremsschlauch							
1.2	44 - 51	09/04→	→	→ 06/13	2	24.5228-0165.3 330879	L= 165
1.2 LPG	44	04/09→					
1.3 D Multijet	51	03/04→					
1.4 Natural Power	57	10/09→					
1.2 4x4	44	09/04→	←	10/04→ 06/13	2	24.5119-0477.3 330991	L= 477
			→	10/04→ 06/13	2	83.7101-9219.3 330903	L= 218,5
1.2 4x4	51	09/10→	←	10/10→ 06/13	2	24.5119-0477.3 330991	L= 477
			→	10/10→ 06/13	2	83.7101-9219.3 330903	L= 218,5
1.2 Bipower	44	09/04→12/11	←		2	24.5112-0440.3 330887	L= 440
1.2 Natural Power	44	01/07→11/09	→		2	24.5228-0165.3 330879	L= 165
1.2 LPG	51	09/10→	←	11/10→ 06/13	2	24.5112-0440.3 330887	L= 440
			→	11/10→ 06/13	2	24.5228-0165.3 330879	L= 165
1.3 D Multijet	55	01/06→	←	06/06→ 06/13	2	24.5112-0440.3 330887	L= 440
			→	06/06→ 06/13	2	24.5228-0165.3 330879	L= 165
1.3 D Multijet 4x4	51	10/04→12/06	←		2	24.5119-0477.3 330991	L= 477
			→		2	83.7101-9219.3 330903	L= 218,5
1.3 D Multijet 4x4	55	01/06→	←	→ 06/13	2	24.5119-0477.3 330991	L= 477
			→	→ 06/13	2	83.7101-9219.3 330903	L= 218,5
FIAT - PANDA VAN (312_, 519_) 02/12→							
 Bremssattel							
0.9	48	02/12→	←			24.3541-9831.5 241027	ATE - Halter
1.2	51	02/12→					
1.2 LPG	51	06/12→	←			24.3541-9832.5 241028	ATE - Halter
Feder, Bremssattel							
0.9	48 - 63	02/12→	←		2	11.8116-0264.1 390594	ATE
0.9 4x4	63	09/12→					
0.9 Natural Power	59 - 63	07/12→					
1.2	51	02/12→					
1.2 LPG	51	06/12→					
1.3 D Multijet	55 - 59	02/12→					
1.3 D Multijet 4x4	55 - 59	06/12→					
Führungsbolzen, Bremssattel							
0.9	48	02/12→			2	11.8171-0008.1 990049	ATE
1.2	51	02/12→					
1.2 LPG	51	06/12→					
 Bremsschlauch							
0.9	48 - 63	02/12→	←		2	24.5104-0378.3 331681	L= 400
0.9 4x4	63	09/12→				24.5112-0356.3 331129	L= 355
0.9 Natural Power	59 - 63	07/12→					
1.2	51	02/12→					
1.2 LPG	51	06/12→					
1.3 D Multijet	55 - 59	02/12→					
1.3 D Multijet 4x4	55 - 59	06/12→					
FIAT - PUNTO (176_) 09/93→09/99							
 Bremssattel							
1.2 16V	63	04/97→09/99	←	06/97→; 		24.3481-1751.5 240285	BDX - Halter
			←	06/97→; 		24.3481-1752.5 240286	BDX - Halter
1.7 TD	46 - 52	01/94→09/99	←	→ 05/97; 		24.3481-1703.5 240051	TRW - Halter
			←	→ 05/97; 		24.3481-1704.5 240052	TRW - Halter
			←	06/97→; 		24.3481-1751.5 240285	BDX - Halter
			←	06/97→; 		24.3481-1752.5 240286	BDX - Halter
55 1.1	40	09/93→09/99	←	11/93→; 		24.3481-1743.5 240305	BDX - Halter
			←	11/93→; 		24.3481-1744.5 240306	BDX - Halter
→							

	kw			 	! #		
FIAT - PUNTO (176_) 09/93→09/99							
 Bremssattel							
60 1.2	43	01/94→09/99	←	☐		24.3481-1703.5 240051 24.3481-1743.5 240305	TRW - Halter BDX - Halter
			←	☐		24.3481-1704.5 240052 24.3481-1744.5 240306	TRW - Halter BDX - Halter
60 1.2 75 1.2	44 54	09/93→09/99 10/93→09/99	←	11/93→; ☐		24.3481-1703.5 240051 24.3481-1743.5 240305	TRW - Halter BDX - Halter
			←	11/93→; ☐		24.3481-1704.5 240052 24.3481-1744.5 240306	TRW - Halter BDX - Halter
Zubehörsatz, Bremssattel							
1.7 TD	46 - 52	01/94→09/99	←	→ 05/97		24.0101-4301.2 260047	TRW
60 1.2	43	01/94→09/99	←			24.0101-4301.2 260047	TRW
60 1.2 75 1.2	44 54	09/93→09/99 10/93→09/99	←	11/93→		24.0101-4301.2 260047	TRW
 Bremsschlauch							
1.2 16V	63	04/97→09/99	←	06/97→; Schaltgetriebe; ☐		24.5112-0370.3 330515	L= 372
			←	06/97→; Schaltgetriebe; ☐		24.5112-0376.3 330514	L= 362
			←	06/97→; Automatikgetriebe; ☐		24.5112-0395.3 330521	L= 395
			←	06/97→; Automatikgetriebe; ☐		24.5112-0396.3 330520	L= 397
1.4 GT Turbo	96	09/96→07/99	←	Schaltgetriebe; ☐		24.5112-0370.3 330515	L= 372
			←	Schaltgetriebe; ☐		24.5112-0376.3 330514	L= 362
			←	Automatikgetriebe; ☐		24.5112-0395.3 330521	L= 395
			←	Automatikgetriebe; ☐		24.5112-0396.3 330520	L= 397
1.7 TD 60 1.2	46 - 52 43	01/94→09/99 01/94→09/99	←	Schaltgetriebe; ☐		24.5112-0370.3 330515	L= 372
			←	Schaltgetriebe; ☐		24.5112-0376.3 330514	L= 362
			←	Automatikgetriebe; ☐		24.5112-0395.3 330521	L= 395
			←	Automatikgetriebe; ☐		24.5112-0396.3 330520	L= 397
55 1.1 60 1.2 75 1.2	40 44 54	09/93→09/99 09/93→09/99 10/93→09/99	←	11/93→; Schaltgetriebe; ☐		24.5112-0370.3 330515	L= 372
			←	11/93→; Schaltgetriebe; ☐		24.5112-0376.3 330514	L= 362
			←	11/93→; Automatikgetriebe; ☐		24.5112-0395.3 330521	L= 395
			←	11/93→; Automatikgetriebe; ☐		24.5112-0396.3 330520	L= 397
FIAT - PUNTO (188_) 09/99→07/12							
 Bremssattel							
1.2 16V 80	59	09/99→04/06	←	07/03→ 11/05; Schaltgetriebe; ☐		24.3481-1751.5 240285	BDX - Halter
			←	10/99→ 06/03; Schaltgetriebe; ☐		24.3481-1751.5 240285	BDX - Halter
			←	10/99→ 06/03; Schaltgetriebe; ☐		24.3481-1752.5 240286	BDX - Halter
			←	07/03→ 11/05; Schaltgetriebe; ☐		24.3481-1752.5 240286	BDX - Halter
			←	10/99→ 06/03; Automatikgetriebe; ☐		24.3541-1787.5 240289	ATE - Halter
			←	07/03→ 11/05; Automatikgetriebe; ☐		24.3541-1787.5 240289	ATE - Halter
1.2 60	44	09/99→12/10	←	10/99→ 06/03; ☐		24.3481-1743.5 240305	BDX - Halter
			←	07/03→ 11/05; ☐		24.3481-1743.5 240305	BDX - Halter
			←	10/99→ 06/03; ☐		24.3481-1744.5 240306	BDX - Halter
			←	07/03→ 11/05; ☐		24.3481-1744.5 240306	BDX - Halter
1.2 Bifuel	44	08/07→03/12	←	10/09→; ☐		24.3541-1769.5 240601	BOS - Halter
			←	10/09→; ☐		24.3541-1770.5 240602	BOS - Halter
			→	☐		24.3367-1717.5 241405	BOS - Halter
			→	☐		24.3367-1718.5 241406	BOS - Halter
1.2 Bipower	44	08/01→05/03	←	☐		24.3481-1743.5 240305	BDX - Halter
			←	☐		24.3481-1744.5 240306	BDX - Halter
1.2 Natural Power	38 - 44	09/03→03/12	←	→ 11/05; ☐		24.3481-1743.5 240305	BDX - Halter
			←	→ 11/05; ☐		24.3481-1744.5 240306	BDX - Halter
1.3 JTD 16V	51	06/03→03/12	←	07/03→ 11/05; ☐		24.3541-1789.5 240291	ATE - Halter
			←	07/03→ 11/05; ☐		24.3541-1790.5 240292	ATE - Halter
→							











	kw			 	! #		
FIAT - PUNTO (188_) 09/99→07/12							
 Bremssattel							
1.4	70 - 71	09/03→03/12	←	→ 11/05; ☐		24.3541-1789.5 240291	ATE - Halter
			←	→ 11/05; ☐		24.3541-1790.5 240292	ATE - Halter
1.4	64	08/10→03/12	←	☐		24.3541-1789.5 240291	ATE - Halter
			←	☐		24.3541-1790.5 240292	ATE - Halter
1.8 130 HGT	96	09/99→03/12	→	07/03→ 11/05; ☐		24.3347-1715.5 240719	TRW - Halter
			→	10/99→ 06/03; ☐		24.3347-1715.5 240719	TRW - Halter
			→	07/03→ 11/05; ☐		24.3347-1716.5 240720	TRW - Halter
			→	10/99→ 06/03; ☐		24.3347-1716.5 240720	TRW - Halter
1.9 DS 60	44	09/99→03/12	←	10/99→ 06/03; ☐		24.3541-1787.5 240289	ATE - Halter
1.9 JTD	63	10/01→03/12	←	07/03→ 11/05; ☐		24.3541-1789.5 240291	ATE - Halter
			←	→ 06/03; ☐		24.3541-1789.5 240291	ATE - Halter
			←	07/03→ 11/05; ☐		24.3541-1790.5 240292	ATE - Halter
			←	→ 06/03; ☐		24.3541-1790.5 240292	ATE - Halter
1.9 JTD	74	06/03→03/12	→	07/03→ 11/05; ☐		24.3347-1715.5 240719	TRW - Halter
			→	07/03→ 11/05; ☐		24.3347-1716.5 240720	TRW - Halter
1.9 JTD 80	59	09/99→03/12	←	10/99→ 06/03; ☐		24.3541-1789.5 240291	ATE - Halter
			←	10/99→ 06/03; ☐		24.3541-1790.5 240292	ATE - Halter
 Bremsschlauch							
1.2 16V 80	59	09/99→04/06	←	10/99→ 06/03	2	24.5112-0454.3 331360	L= 454
1.2 60	44	09/99→12/10	←	07/03→ 11/05	2	24.5112-0454.3 331360	L= 454
1.8 130 HGT	96	09/99→03/12	→	07/03→ 11/05	2	24.5112-0220.3 330613	L= 220
			→	10/99→ 06/03	2	83.7201-9173.3 330868	L= 173
1.2 Bifuel	44	08/07→03/12	←	10/09→	2	24.5112-0402.3 331297	L= 402
			→	10/09→; am Bremssattel	2	24.5112-0142.3 331016	L= 142
			→	10/09→	2	24.5228-0216.3 330908	L= 215
1.2 Bipower	44	08/01→05/03	←		2	24.5112-0454.3 331360	L= 454
			→		2	83.7201-9173.3 330868	L= 173
1.2 Natural Power	38 - 44	09/03→03/12	←	→ 11/05	2	24.5112-0454.3 331360	L= 454
1.4	70 - 71	09/03→03/12	→	→ 11/05	2	24.5112-0220.3 330613	L= 220
1.3 JTD 16V	51	06/03→03/12	←	07/03→ 11/05	2	24.5112-0454.3 331360	L= 454
1.9 JTD	74	06/03→03/12	→	07/03→ 11/05	2	24.5112-0220.3 330613	L= 220
1.4	64	08/10→03/12	←		2	24.5112-0454.3 331360	L= 454
			→		2	24.5112-0220.3 330613	L= 220
1.9 DS 60	44	09/99→03/12	←	10/99→ 06/03	2	24.5112-0454.3 331360	L= 454
1.9 JTD 80	59	09/99→03/12	→	10/99→ 06/03	2	83.7201-9173.3 330868	L= 173
1.9 JTD	63	10/01→03/12	←	07/03→ 11/05	2	24.5112-0454.3 331360	L= 454
			←	→ 06/03	2	24.5112-0454.3 331360	L= 454
			→	07/03→ 11/05	2	24.5112-0220.3 330613	L= 220
			→	→ 06/03	2	83.7201-9173.3 330868	L= 173
FIAT - PUNTO (199_) 01/12→							
 Bremssattel							
0.9	74 - 77	07/13→	←	☐		24.3541-1769.5 240601	BOS - Halter
0.9 Bifuel	63	03/12→	←	☐		24.3541-1770.5 240602	BOS - Halter
0.9 Twinair Turbo	63	03/12→	→	☐		24.3367-1717.5 241405	BOS - Halter
1.2	49 - 51	03/12→	→	☐		24.3367-1718.5 241406	BOS - Halter
1.3 D Multijet	55 - 70	03/12→	←	☐		24.3541-1829.5 240721	BOS - Halter
1.3 JTD Multijet	66	05/18→	←	☐		24.3541-1830.5 240722	BOS - Halter
1.4	55 - 57	03/12→	→	☐		24.3367-1717.5 241405	BOS - Halter
1.4 Bifuel	57	03/12→	→	☐		24.3367-1718.5 241406	BOS - Halter
1.4 Multi Air	77	03/12→					
1.4 Natural Power	57	03/12→					
1.4 Turbo Multi Air	99	03/12→					















	kw			 	! #		
FIAT - PUNTO (199_) 01/12→							
 Bremsschlauch							
0.9	74 - 77	07/13→	←		2	24.5112-0402.3 331297	L= 402
0.9 Bifuel	63	03/12→	→	am Bremssattel	2	24.5112-0142.3 331016	L= 142
0.9 Twinair Turbo	63	03/12→	→		2	24.5228-0216.3 330908	L= 215
1.2	49 - 51	03/12→					
1.3 D Multijet	55 - 70	03/12→					
1.3 JTD Multijet	66	05/18→					
1.4	55 - 57	03/12→					
1.4 Bifuel	57	03/12→					
1.4 Multi Air	77	03/12→					
1.4 Natural Power	57	03/12→					
1.4 Turbo Multi Air	99	03/12→					
FIAT - PUNTO Cabriolet (176_) 04/94→06/00							
 Bremssattel							
60 1.2	43 - 44	04/94→06/00	←	☐		24.3481-1703.5 240051	TRW - Halter
			←	☐		24.3481-1743.5 240305	BDX - Halter
			←	☐		24.3481-1704.5 240052	TRW - Halter
			←	☐		24.3481-1744.5 240306	BDX - Halter
85 16V 1.2	63	04/97→06/00	←	06/97→; ☐		24.3481-1751.5 240285	BDX - Halter
			←	06/97→; ☐		24.3481-1752.5 240286	BDX - Halter
Zubehörsatz, Bremssattel							
60 1.2	43 - 44	04/94→06/00	←			24.0101-4301.2 260047	TRW
 Bremsschlauch							
60 1.2	43 - 44	04/94→06/00	←	Schaltgetriebe; ☐		24.5112-0370.3 330515	L= 372
			←	Schaltgetriebe; ☐		24.5112-0376.3 330514	L= 362
			←	Automatikgetriebe; ☐		24.5112-0395.3 330521	L= 395
			←	Automatikgetriebe; ☐		24.5112-0396.3 330520	L= 397
85 16V 1.2	63	04/97→06/00	←	06/97→; Schaltgetriebe; ☐		24.5112-0370.3 330515	L= 372
			←	06/97→; Schaltgetriebe; ☐		24.5112-0376.3 330514	L= 362
			←	06/97→; Automatikgetriebe; ☐		24.5112-0395.3 330521	L= 395
			←	06/97→; Automatikgetriebe; ☐		24.5112-0396.3 330520	L= 397
FIAT - PUNTO EVO (199_) 07/08→							
 Bremssattel							
1.2	48 - 51	10/09→	←	☐		24.3541-1769.5 240601	BOS - Halter
1.3 D Multijet	51	07/08→02/12	←	☐		24.3541-1770.5 240602	BOS - Halter
			→	☐		24.3367-1717.5 241405	BOS - Halter
			→	☐		24.3367-1718.5 241406	BOS - Halter
1.3 D Multijet	55 - 70	10/09→	←	☐		24.3541-1829.5 240721	BOS - Halter
1.4	57	10/09→02/12	←	☐		24.3541-1830.5 240722	BOS - Halter
1.4 16V	77 - 99	10/09→02/12	→	☐		24.3367-1717.5 241405	BOS - Halter
1.4 LPG	57	06/09→02/12	→	☐		24.3367-1718.5 241406	BOS - Halter
1.4 Natural Power	57	10/09→02/12					
1.6 D Multijet	88	10/09→02/12					
1.4	55	07/09→02/12	←	10/09→; ☐		24.3541-1829.5 240721	BOS - Halter
			←	10/09→; ☐		24.3541-1830.5 240722	BOS - Halter
			→	☐		24.3367-1717.5 241405	BOS - Halter
			→	☐		24.3367-1718.5 241406	BOS - Halter
 Bremsschlauch							
1.2	48 - 51	10/09→	←		2	24.5112-0402.3 331297	L= 402
1.3 D Multijet	51 - 70	07/08→	→	am Bremssattel	2	24.5112-0142.3 331016	L= 142
1.4	70	10/09→02/12	→		2	24.5228-0216.3 330908	L= 215
1.4 16V	77 - 99	10/09→02/12					
1.4 LPG	57	06/09→02/12					
1.4 Natural Power	57	10/09→02/12					













	kw			 	! #		
FIAT - PUNTO EVO (199_) 07/08→							
 Bremsschlauch							
1.6 D Multijet	88	10/09→02/12	←		2	24.5112-0402.3 331297	L= 402
			→	am Bremssattel	2	24.5112-0142.3 331016	L= 142
			→		2	24.5228-0216.3 330908	L= 215
1.4	55	07/09→02/12	←	10/09→	2	24.5112-0402.3 331297	L= 402
			→	10/09→; am Bremssattel	2	24.5112-0142.3 331016	L= 142
			→	10/09→	2	24.5228-0216.3 330908	L= 215
FIAT - PUNTO EVO Kasten/Schrägheck (199_) 03/09→02/12							
 Bremssattel							
1.3 D Multijet	55 - 70	03/09→02/12	←	☐		24.3541-1829.5 240721	BOS - Halter
1.4	57	03/09→02/12	←	10/09→; ☐		24.3541-1830.5 240722	BOS - Halter
			→	☐		24.3367-1717.5 241405	BOS - Halter
			→	☐		24.3367-1718.5 241406	BOS - Halter
1.3 D Multijet	66	03/09→02/12	←	☐		24.3541-1829.5 240721	BOS - Halter
			←	☐		24.3541-1830.5 240722	BOS - Halter
			→	☐		24.3367-1717.5 241405	BOS - Halter
			→	☐		24.3367-1718.5 241406	BOS - Halter
 Bremsschlauch							
1.3 D Multijet	55 - 70	03/09→02/12	←		2	24.5112-0402.3 331297	L= 402
1.4	57	03/09→02/12	→	am Bremssattel	2	24.5112-0142.3 331016	L= 142
			→		2	24.5228-0216.3 330908	L= 215
FIAT - PUNTO Kasten/Schrägheck (188_) 02/00→12/10							
 Bremssattel							
1.2 60	44	02/00→10/09	←	07/03→ 11/05; ☐		24.3481-1743.5 240305	BDX - Halter
			←	→ 06/03; ☐		24.3481-1743.5 240305	BDX - Halter
			←	07/03→ 11/05; ☐		24.3481-1744.5 240306	BDX - Halter
			←	→ 06/03; ☐		24.3481-1744.5 240306	BDX - Halter
1.2 Natural Power	44	01/03→12/10	←	→ 11/05; ☐		24.3481-1743.5 240305	BDX - Halter
			←	→ 11/05; ☐		24.3481-1744.5 240306	BDX - Halter
1.3 JTD	51	06/03→10/05	←	07/03→; ☐		24.3541-1789.5 240291	ATE - Halter
			←	07/03→; ☐		24.3541-1790.5 240292	ATE - Halter
1.9 D 60	44	02/00→10/09	←	→ 06/03; ☐		24.3541-1787.5 240289	ATE - Halter
1.9 JTD	63	02/00→10/09	←	→ 06/03; ☐		24.3541-1789.5 240291	ATE - Halter
			←	→ 06/03; ☐		24.3541-1790.5 240292	ATE - Halter
 Bremsschlauch							
1.2 60	44	02/00→10/09	←	07/03→ 11/05	2	24.5112-0454.3 331360	L= 454
			←	→ 06/03	2	24.5112-0454.3 331360	L= 454
			→	07/03→ 11/05	2	24.5112-0220.3 330613	L= 220
			→	→ 06/03	2	83.7201-9173.3 330868	L= 173
1.2 Natural Power	44	01/03→12/10	←	→ 11/05	2	24.5112-0454.3 331360	L= 454
			→	→ 11/05	2	24.5112-0220.3 330613	L= 220
1.3 JTD	51	06/03→10/05	←	07/03→	2	24.5112-0454.3 331360	L= 454
			→	07/03→	2	24.5112-0220.3 330613	L= 220
1.9 D 60	44	02/00→10/09	←	→ 06/03	2	24.5112-0454.3 331360	L= 454
1.9 JTD	63	02/00→10/09	→	→ 06/03	2	83.7201-9173.3 330868	L= 173
FIAT - PUNTO Kasten/Schrägheck (199_) 04/08→							
 Bremssattel							
0.9 Twinair Turbo	63	03/12→	←	☐		24.3541-1769.5 240601	BOS - Halter
			←	☐		24.3541-1770.5 240602	BOS - Halter
			→	☐		24.3367-1717.5 241405	BOS - Halter
			→	☐		24.3367-1718.5 241406	BOS - Halter
→							































	kw			 	! #			
FIAT - PUNTO Kasten/Schrägheck (199_) 04/08→								
 Bremssattel								
1.3 D Multijet	55	04/08→	←	→ 01/11; ☐		24.3541-1769.5	240601	BOS - Halter
			←	→ 01/11; ☐		24.3541-1770.5	240602	BOS - Halter
1.3 D Multijet 1.4 1.4 LPG	62 57 57	03/12→ 03/12→ 03/12→	←	☐		24.3541-1829.5	240721	BOS - Halter
			←	☐		24.3541-1830.5	240722	BOS - Halter
			→	☐		24.3367-1717.5	241405	BOS - Halter
			→	☐		24.3367-1718.5	241406	BOS - Halter
1.3 D Multijet 1.4 Natural Power	70 57	03/09→ 03/09→	←	10/09→; ☐		24.3541-1829.5	240721	BOS - Halter
			←	10/09→; ☐		24.3541-1830.5	240722	BOS - Halter
			→	☐		24.3367-1717.5	241405	BOS - Halter
			→	☐		24.3367-1718.5	241406	BOS - Halter
 Bremsschlauch								
0.9 Twinair Turbo 1.3 D Multijet 1.4 1.4 LPG	63 62 57 57	03/12→ 03/12→ 03/12→ 03/12→	←		2	24.5112-0402.3	331297	L= 402
			→	am Bremssattel	2	24.5112-0142.3	331016	L= 142
			→		2	24.5228-0216.3	330908	L= 215
			→		2	24.5228-0216.3	330908	L= 215
1.3 D Multijet	55	04/08→	←	→ 01/11	2	24.5112-0402.3	331297	L= 402
			→	→ 01/11; am Bremssattel	2	24.5112-0142.3	331016	L= 142
			→	→ 01/11	2	24.5228-0216.3	330908	L= 215
1.3 D Multijet 1.4 Natural Power	70 57	03/09→ 03/09→	←	10/09→	2	24.5112-0402.3	331297	L= 402
			→	10/09→; am Bremssattel	2	24.5112-0142.3	331016	L= 142
			→	10/09→	2	24.5228-0216.3	330908	L= 215
FIAT - PUNTO Van (176_) 04/96→02/00								
 Bremssattel								
1.1	40	04/96→02/00	←	→ 09/99; ☐		24.3481-1743.5	240305	BDX - Halter
			←	→ 09/99; ☐		24.3481-1744.5	240306	BDX - Halter
1.7 D	42	04/96→02/00	←	→ 05/97; ☐		24.3481-1743.5	240305	BDX - Halter
			←	→ 05/97; ☐		24.3481-1744.5	240306	BDX - Halter
1.7 TD	46	09/96→09/99	←	→ 05/97; ☐		24.3481-1703.5	240051	TRW - Halter
			←	→ 05/97; ☐		24.3481-1704.5	240052	TRW - Halter
			←	06/97→; ☐		24.3481-1751.5	240285	BDX - Halter
			←	06/97→; ☐		24.3481-1752.5	240286	BDX - Halter
1.7 TD	52	04/96→02/00	←	→ 05/97; ☐		24.3481-1703.5	240051	TRW - Halter
			←	→ 05/97; ☐		24.3481-1704.5	240052	TRW - Halter
			←	06/97→ 09/99; ☐		24.3481-1751.5	240285	BDX - Halter
			←	06/97→ 09/99; ☐		24.3481-1752.5	240286	BDX - Halter
Zubehörsatz, Bremssattel								
1.7 TD	46 - 52	04/96→02/00	←	→ 05/97		24.0101-4301.2	260047	TRW
 Bremsschlauch								
1.1 1.7 TD	40 52	04/96→02/00 04/96→02/00	←	→ 09/99; Schaltgetriebe; ☐		24.5112-0370.3	330515	L= 372
			←	→ 09/99; Schaltgetriebe; ☐		24.5112-0376.3	330514	L= 362
			←	→ 09/99; Automatikgetriebe; ☐		24.5112-0395.3	330521	L= 395
			←	→ 09/99; Automatikgetriebe; ☐		24.5112-0396.3	330520	L= 397
1.7 D	42	04/96→02/00	←	→ 05/97; Schaltgetriebe; ☐		24.5112-0370.3	330515	L= 372
			←	→ 05/97; Schaltgetriebe; ☐		24.5112-0376.3	330514	L= 362
			←	→ 05/97; Automatikgetriebe; ☐		24.5112-0395.3	330521	L= 395
			←	→ 05/97; Automatikgetriebe; ☐		24.5112-0396.3	330520	L= 397
1.7 TD	46	09/96→09/99	←	Schaltgetriebe; ☐		24.5112-0370.3	330515	L= 372
			←	Schaltgetriebe; ☐		24.5112-0376.3	330514	L= 362
			←	Automatikgetriebe; ☐		24.5112-0395.3	330521	L= 395
			←	Automatikgetriebe; ☐		24.5112-0396.3	330520	L= 397













	kw					! #		
FIAT - QUBO (225_) 02/08→								
 Bremssattel								
1.3 D Multijet	70	07/10→	←	☐		24.3541-1829.5	240721	BOS - Halter
			←	☐		24.3541-1830.5	240722	BOS - Halter
1.3 D Multijet	59	03/15→	←	☐		24.3541-1769.5	240601	BOS - Halter
1.4	57	10/09→	←	☐		24.3541-1770.5	240602	BOS - Halter
1.4 Natural Power	57	10/09→	←	☐		24.3541-1770.5	240602	BOS - Halter
1.3 D Multijet	55	02/08→	←	☐	09/08→; ☐	24.3541-1769.5	240601	BOS - Halter
1.4	54	02/08→	←	☐	09/08→; ☐	24.3541-1770.5	240602	BOS - Halter
 Bremsschlauch								
1.3 D Multijet	59 - 70	07/10→	←			2	24.5112-0402.3	331297 L= 402
1.4	57	10/09→	→			2	24.5228-0181.3	331279 L= 180
1.4 Natural Power	57	10/09→	→			2	24.5228-0181.3	331279 L= 180
1.3 D Multijet	55	02/08→	←		09/08→	2	24.5112-0402.3	331297 L= 402
1.4	54	02/08→	→		09/08→	2	24.5228-0181.3	331279 L= 180
FIAT - SCUDO Bus (220_) 02/96→12/06								
 Bremssattel								
1.6	58	02/96→12/06	←		→ 09/03; ☐	24.3571-1709.5	240153	TRW - Halter
1.9 D	51	04/98→12/06	←		→ 09/03; ☐	24.3571-1710.5	240154	TRW - Halter
1.9 TD	68	02/96→12/06	←		→ 09/03; ☐	24.3571-1710.5	240154	TRW - Halter
1.9 TD Eco	66	02/96→12/06	←	☐		24.3571-1711.5	240159	BDX - Halter
2.0 16V	100	06/00→12/06	←	☐		24.3571-1712.5	240160	BDX - Halter
2.0 JTD	80	12/99→12/06	←	☐		24.3571-1712.5	240160	BDX - Halter
			←		10/03→; ☐	24.3601-1711.5	240938	TRW - Halter
			←		10/03→; ☐	24.3601-1712.5	240939	TRW - Halter
2.0 JTD	69	01/04→12/06	←	☐		24.3571-1711.5	240159	BDX - Halter
			←	☐		24.3601-1711.5	240938	TRW - Halter
			←	☐		24.3571-1712.5	240160	BDX - Halter
			←	☐		24.3601-1712.5	240939	TRW - Halter
2.0 JTD 16V	80	05/99→12/06	←		12/99→ 09/03; ☐	24.3571-1709.5	240153	TRW - Halter
			←		12/99→ 09/03; ☐	24.3571-1710.5	240154	TRW - Halter
			←		12/99→; ☐	24.3571-1711.5	240159	BDX - Halter
			←		12/99→; ☐	24.3571-1712.5	240160	BDX - Halter
			←		10/03→; ☐	24.3601-1711.5	240938	TRW - Halter
			←		10/03→; ☐	24.3601-1712.5	240939	TRW - Halter
 Bremsschlauch								
1.6	58	02/96→12/06	←			2	24.5118-0471.3	330528 L= 473
1.9 D	51	04/98→12/06	→			2	24.5229-0251.3	330535 L= 250
1.9 TD	68	02/96→12/06	→			2	24.5229-0251.3	330535 L= 250
1.9 TD Eco	66	02/96→12/06	→			2	24.5229-0251.3	330535 L= 250
2.0 16V	100	06/00→12/06	→			2	24.5229-0251.3	330535 L= 250
2.0 JTD	69 - 80	12/99→12/06	←			2	24.5111-0462.3	330555 L= 460
			→			2	24.5229-0251.3	330535 L= 250
2.0 JTD 16V	80	05/99→12/06	←		12/99→	2	24.5111-0462.3	330555 L= 460
			→		12/99→	2	24.5229-0251.3	330535 L= 250
FIAT - SCUDO Bus (270_, 272_) 01/07→03/16								
 Bremssattel								
1.6 D Multijet	66	01/07→03/16	←		für Fahrzeuge mit Trommelbremse an der Hinterachse; ☐	24.3451-1725.5	240619	TRW - Halter
			←		für Fahrzeuge mit Trommelbremse an der Hinterachse; ☐	24.3451-1726.5	240620	TRW - Halter
 Bremsschlauch								
1.6 D Multijet	66	01/07→03/16	←			2	24.5144-0455.3	331201 L= 455
2.0 D Multijet	88 - 100	01/07→03/16	→		06/07→; nicht für verlängerten Radstand	2	24.5239-0240.3	331170 L= 240
			→		06/07→; für verlängerten Radstand	2	24.5239-0355.3	331243 L= 355
1.6 D Multijet	66	02/11→03/16	←			2	24.5144-0455.3	331201 L= 455
2.0 D Multijet	94 - 120	07/10→03/16	→		nicht für verlängerten Radstand	2	24.5239-0240.3	331170 L= 240
2.0 D Multijet 4x4	94	04/11→03/16	→		für verlängerten Radstand	2	24.5239-0355.3	331243 L= 355
→								





























	kw			 	! #			
FIAT - SCUDO Bus (270_, 272_) 01/07→03/16								
 Bremsschlauch								
2.0 D Multijet 4x4	88 - 100	01/07→03/16	←	04/11→	2	24.5144-0455.3	331201	L= 455
			→	04/11→; nicht für verlängerten Radstand	2	24.5239-0240.3	331170	L= 240
			→	04/11→; für verlängerten Radstand	2	24.5239-0355.3	331243	L= 355
FIAT - SCUDO Kasten (220_) 02/96→12/06								
 Bremssattel								
1.6 1.9 D 1.9 TD 2.0 JTD	58 51 66 68 80	02/96→12/06	←	→ 09/03; ☐		24.3571-1709.5	240153	TRW - Halter
			←	→ 09/03; ☐		24.3571-1710.5	240154	TRW - Halter
			←	☐		24.3571-1711.5	240159	BDX - Halter
			←	☐		24.3571-1712.5	240160	BDX - Halter
			←	10/03→; ☐		24.3601-1711.5	240938	TRW - Halter
			←	10/03→; ☐		24.3601-1712.5	240939	TRW - Halter
2.0	100	05/00→12/06	←	06/00→ 09/03; ☐		24.3571-1709.5	240153	TRW - Halter
			←	06/00→ 09/03; ☐		24.3571-1710.5	240154	TRW - Halter
			←	06/00→; ☐		24.3571-1711.5	240159	BDX - Halter
			←	06/00→; ☐		24.3571-1712.5	240160	BDX - Halter
			←	10/03→; ☐		24.3601-1711.5	240938	TRW - Halter
			←	10/03→; ☐		24.3601-1712.5	240939	TRW - Halter
2.0 JTD 2.0 JTD 16V	69 80	10/99→12/06 05/99→12/06	←	12/99→ 09/03; ☐		24.3571-1709.5	240153	TRW - Halter
			←	12/99→ 09/03; ☐		24.3571-1710.5	240154	TRW - Halter
			←	12/99→; ☐		24.3571-1711.5	240159	BDX - Halter
			←	12/99→; ☐		24.3571-1712.5	240160	BDX - Halter
			←	10/03→; ☐		24.3601-1711.5	240938	TRW - Halter
			←	10/03→; ☐		24.3601-1712.5	240939	TRW - Halter
 Bremsschlauch								
1.6 1.9 D 1.9 TD	58 51 66 68	02/96→12/06	←		2	24.5118-0471.3	330528	L= 473
			→		2	24.5229-0251.3	330535	L= 250
			←	06/00→	2	24.5118-0471.3	330528	L= 473
2.0	100	05/00→12/06	→	06/00→	2	24.5229-0251.3	330535	L= 250
			←	12/99→	2	24.5111-0462.3	330555	L= 460
2.0 JTD 2.0 JTD 16V	69 80	10/99→12/06 05/99→12/06	→	12/99→	2	24.5229-0251.3	330535	L= 250
			←		2	24.5111-0462.3	330555	L= 460
2.0 JTD	80	12/02→12/06	←		2	24.5111-0462.3	330555	L= 460
			→		2	24.5229-0251.3	330535	L= 250
FIAT - SCUDO Kasten (270_, 272_) 01/07→03/16								
 Bremssattel								
1.6 D Multijet	66	01/07→03/16	←	für Fahrzeuge mit Trommelbremse an der Hinterachse; ☐		24.3451-1725.5	240619	TRW - Halter
			←	für Fahrzeuge mit Trommelbremse an der Hinterachse; ☐		24.3451-1726.5	240620	TRW - Halter
 Bremsschlauch								
1.6 D Multijet 2.0 D Multijet	66 88 - 100	01/07→03/16	←		2	24.5144-0455.3	331201	L= 455
			→	06/07→; nicht für verlängerten Radstand	2	24.5239-0240.3	331170	L= 240
			→	06/07→; für verlängerten Radstand	2	24.5239-0355.3	331243	L= 355
1.6 D Multijet 2.0 D Multijet	66 94 - 120	02/11→03/16 07/10→03/16	←		2	24.5144-0455.3	331201	L= 455
			→	nicht für verlängerten Radstand	2	24.5239-0240.3	331170	L= 240
2.0 D Multijet 4x4	94	05/11→03/16	→	für verlängerten Radstand	2	24.5239-0355.3	331243	L= 355
2.0 D Multijet 4x4	88 - 100	01/07→03/16	←	04/11→	2	24.5144-0455.3	331201	L= 455
			→	04/11→; nicht für verlängerten Radstand	2	24.5239-0240.3	331170	L= 240
			→	04/11→; für verlängerten Radstand	2	24.5239-0355.3	331243	L= 355













	kW					! #		
FIAT - SCUDO Pritsche/Fahrgestell (220_) 09/96→12/06								
 Bremssattel								
1.6 1.9 D 1.9 TD 2.0 JTD	58 51 68 80	09/96→12/06 04/98→12/06 09/96→12/06 12/02→12/06	← ← ← ←	→ 09/03; ☐ → 09/03; ☐ ☐ ☐			24.3571-1709.5 240153 24.3571-1710.5 240154 24.3571-1711.5 240159 24.3571-1712.5 240160	TRW - Halter TRW - Halter BDX - Halter BDX - Halter
			←	10/03→; ☐			24.3601-1711.5 240938	TRW - Halter
			←	10/03→; ☐			24.3601-1712.5 240939	TRW - Halter
2.0 JTD 2.0 JTD 16V	69 80	10/99→12/06 05/99→12/06	← ←	12/99→ 09/03; ☐ 12/99→ 09/03; ☐			24.3571-1709.5 240153 24.3571-1710.5 240154	TRW - Halter TRW - Halter
			←	12/99→; ☐			24.3571-1711.5 240159	BDX - Halter
			←	12/99→; ☐			24.3571-1712.5 240160	BDX - Halter
			←	10/03→; ☐			24.3601-1711.5 240938	TRW - Halter
			←	10/03→; ☐			24.3601-1712.5 240939	TRW - Halter
 Bremsschlauch								
1.6 1.9 D 1.9 TD	58 51 68	09/96→12/06 04/98→12/06 09/96→12/06	← → →			2	24.5118-0471.3 330528 24.5229-0251.3 330535	L= 473 L= 250
2.0 JTD 2.0 JTD 16V	69 80	10/99→12/06 05/99→12/06	← →	12/99→ 12/99→		2	24.5111-0462.3 330555 24.5229-0251.3 330535	L= 460 L= 250
2.0 JTD	80	12/02→12/06	← →			2	24.5111-0462.3 330555 24.5229-0251.3 330535	L= 460 L= 250
FIAT - SCUDO Pritsche/Fahrgestell (270_, 272_) 01/07→03/16								
 Bremssattel								
1.6 D Multijet	66	01/07→03/16	← ←	für Fahrzeuge mit Trommelbremse an der Hinterachse; ☐ für Fahrzeuge mit Trommelbremse an der Hinterachse; ☐			24.3451-1725.5 240619 24.3451-1726.5 240620	TRW - Halter TRW - Halter
 Bremsschlauch								
1.6 D Multijet 2.0 D Multijet	66 88 - 100	01/07→03/16 01/07→03/16	← → →		06/07→; nicht für verlängerten Radstand 06/07→; für verlängerten Radstand	2	24.5144-0455.3 331201 24.5239-0240.3 331170 24.5239-0355.3 331243	L= 455 L= 240 L= 355
2.0 D Multijet	94 - 120	07/10→03/16	← → →		nicht für verlängerten Radstand für verlängerten Radstand	2	24.5144-0455.3 331201 24.5239-0240.3 331170 24.5239-0355.3 331243	L= 455 L= 240 L= 355
FIAT - SEDICI (189_) 06/06→10/14								
 Bremsschlauch								
1.6 16V 1.6 16V 4x4 1.9 D Multijet 1.9 D Multijet 4x4 2.0 D Multijet 2.0 D Multijet 4x4	79 - 88 79 - 88 88 88 99 99	06/06→10/14 06/06→10/14 06/06→10/11 06/06→10/11 06/06→10/14 06/06→10/14	← → ← ← ← ←			2	24.5273-0375.3 331147 24.5279-0300.3 331135	L= 395 L= 300
FIAT - SEICENTO / 600 (187_) 11/97→01/10								
 Bremssattel								
0.9 1.1	29 40	11/97→12/08 01/98→01/10	← ←	04/98→ 03/08; ☐ 04/98→ 03/08; ☐			24.3481-1743.5 240305 24.3481-1744.5 240306	BDX - Halter BDX - Halter
 Bremsschlauch								
0.9 1.1	29 40	11/97→12/08 01/98→01/10	← →	04/98→ 03/08 04/98→ 03/08		2	24.5112-0445.3 330564 24.5228-0275.3 330035	L= 445 L= 275
Elektra	30	01/99→01/05	→	03/00→		2	24.5228-0223.3 330530	L= 223
Elettrica	22	03/00→04/04	→			2	24.5228-0223.3 330530	L= 223















	kW					! #		
FIAT - SEICENTO / 600 Kasten/Schrägheck (287_) 01/98→01/10								
 Bremssattel								
0.9 1.1	29 40	01/98→01/10 01/98→01/10	←	04/98→03/08; ☐		24.3481-1743.5	240305	BDX - Halter
			←	04/98→03/08; ☐		24.3481-1744.5	240306	BDX - Halter
 Bremsschlauch								
0.9 1.1	29 40	01/98→01/10 01/98→01/10	←	04/98→03/08	2	24.5112-0445.3	330564	L= 445
			→	04/98→03/08	2	24.5228-0275.3	330035	L= 275
FIAT - SIENA (178_, 172_) 04/96→12/16								
 Bremsschlauch								
1.3	59	09/01→12/09	←	→ 12/06	2	24.5112-0460.3	330599	L= 460
			→	→ 12/06	2	24.5112-0220.3	330613	L= 220
FIAT - STILO (192_) 10/01→11/10								
 Bremssattel								
1.2 16V 1.4 16V	59 66 - 70	02/02→11/06 10/03→12/06	←	☐		24.3541-1811.5	240429	BOS - Halter
1.6 16V	76 - 77	10/01→11/06	←	☐		24.3541-1812.5	240430	BOS - Halter
1.8 16V	90 - 98	10/01→12/07	←	☐		24.3541-1809.5	240593	BOS - Halter
1.9 D Multijet	74 - 88	09/05→11/06	←	☐		24.3541-1810.5	240594	BOS - Halter
1.9 JTD	59 - 93	10/01→11/06						
 Bremsschlauch								
1.2 16V 1.4 16V	59 66 - 70	02/02→11/06 10/03→12/06	←		2	24.5112-0407.3	331459	L= 410
1.6 1.6 16V	100 76 - 77	04/05→11/06 10/01→11/06	→	am Bremssattel	2	24.5112-0185.3	330654	L= 185 + Halter
1.8 16V	90 - 98	10/01→12/07	→		2	83.6501-0282.3	330769	L= 287
1.9 D Multijet	74 - 110	09/05→11/06						
1.9 JTD	59 - 103	10/01→11/06						
2.4 20V	125	10/01→04/07						
FIAT - STILO Multi Wagon (192_) 01/03→08/08								
 Bremssattel								
1.4 16V 1.6 16V	66 - 70 76	01/04→08/08 01/03→08/08	←	→ 03/08; ☐		24.3541-1811.5	240429	BOS - Halter
1.6 16V	77	03/05→12/07	←	☐		24.3541-1812.5	240430	BOS - Halter
			←	☐		24.3541-1811.5	240429	BOS - Halter
			←	☐		24.3541-1812.5	240430	BOS - Halter
1.8 16V	98	01/03→08/08	←	→ 03/08; ☐		24.3541-1809.5	240593	BOS - Halter
1.9 D 1.9 D Multijet	66 74 - 88	09/04→08/08 09/05→08/08	←	→ 03/08; ☐		24.3541-1810.5	240594	BOS - Halter
1.9 JTD	59 - 93	01/03→08/08						
2.4 20V	123	01/04→08/08	←	☐		24.3541-1809.5	240593	BOS - Halter
			←	☐		24.3541-1810.5	240594	BOS - Halter
 Bremsschlauch								
1.4 16V 1.6 16V	66 - 70 76	01/04→08/08 01/03→08/08	←	→ 03/08	2	24.5112-0407.3	331459	L= 410
1.8 16V 1.9 D 1.9 D Multijet	98 66 74 - 110	01/03→08/08 09/04→08/08 09/05→08/08	→	→ 03/08; am Bremssattel	2	24.5112-0185.3	330654	L= 185 + Halter
1.9 JTD	59 - 103	01/03→08/08	→	→ 03/08	2	83.6501-0282.3	330769	L= 287
1.6 16V 2.4 20V	77 123	03/05→12/07 01/04→08/08	←		2	24.5112-0407.3	331459	L= 410
			→	am Bremssattel	2	24.5112-0185.3	330654	L= 185 + Halter
			→		2	83.6501-0282.3	330769	L= 287







	kw			 	! #		
FIAT - STILO VAN (192_) 10/01→08/08							
 Bremssattel							
1.4 1.6	70 77	01/04→08/08 04/05→08/08	←	☐		24.3541-1811.5 240429	BOS - Halter
			←	☐		24.3541-1812.5 240430	BOS - Halter
1.9 JTD	59 - 93	10/01→08/08	←	☐		24.3541-1809.5 240593	BOS - Halter
			←	☐		24.3541-1810.5 240594	BOS - Halter
 Bremsschlauch							
1.4 1.6	70 77 - 100	01/04→08/08 04/05→08/08	←		2	24.5112-0407.3 331459	L= 410
			→	am Bremssattel	2	24.5112-0185.3 330654	L= 185 + Halter
1.9 JTD	59 - 110	10/01→08/08	→		2	83.6501-0282.3 330769	L= 287
FIAT - STRADA Pick-up (178_, 278_) 02/98→							
 Bremsschlauch							
1.2 1.2 Trekking 1.3 D Multijet 1.9 D 1.9 JTD	44 60 62 46 59	04/03→ 11/05→ 05/06→ 12/00→ 04/03→	←	→ 12/11	2	24.5112-0475.3 330698	L= 475
			→	→ 12/11	2	24.5228-0375.3 330699	L= 375
1.2 1.7 TD	54 51	06/99→12/06 06/99→12/06	←		2	24.5112-0475.3 330698	L= 475
			→		2	24.5228-0375.3 330699	L= 375
1.3 D Multijet	70	10/10→	→	01/11→	2	24.5228-0375.3 330699	L= 375
FIAT - ULYSSE (179_) 08/02→06/11							
 Bremssattel							
2.0 2.0 D Multijet	100 88 - 100	08/02→06/11 05/06→06/11	←	→ 01/11; ☐		24.3601-1711.5 240938	TRW - Halter
			←	→ 01/11; ☐		24.3601-1712.5 240939	TRW - Halter
2.2 JTD	120	03/08→06/11	→	→ 01/11; ☐		24.3384-1761.5 240850	TRW - Halter
			→	→ 01/11; ☐		24.3384-1762.5 240851	TRW - Halter
2.0 JTD 2.2 JTD	79 - 80 94	08/02→08/06 08/02→08/06	←	☐		24.3601-1711.5 240938	TRW - Halter
			←	☐		24.3601-1712.5 240939	TRW - Halter
			→	☐		24.3384-1761.5 240850	TRW - Halter
			→	☐		24.3384-1762.5 240851	TRW - Halter
2.2 D Multijet	125	03/08→06/11	←	→ 01/11; ☐		24.3451-1855.5 240659	TRW - Halter
			←	→ 01/11; ☐		24.3451-1856.5 240660	TRW - Halter
			→	→ 01/11; ☐		24.3384-1761.5 240850	TRW - Halter
			→	→ 01/11; ☐		24.3384-1762.5 240851	TRW - Halter
3.0	150	08/02→06/11	→	→ 01/11; ☐		24.3384-1761.5 240850	TRW - Halter
			→	→ 01/11; ☐		24.3384-1762.5 240851	TRW - Halter
 Bremsschlauch							
2.0 2.0 D Multijet	100 88 - 100	08/02→06/11 05/06→06/11	←	→ 01/11	2	24.5111-0462.3 330555	L= 460
			→	→ 01/11	2	24.5229-0251.3 330535	L= 250
2.2 JTD 3.0	120 150	03/08→06/11 08/02→06/11	→				
2.0 JTD 2.2 JTD	79 - 80 94	08/02→08/06 08/02→08/06	←		2	24.5111-0462.3 330555	L= 460
			→		2	24.5229-0251.3 330535	L= 250
2.2 D Multijet	125	03/08→06/11	→	→ 01/11	2	24.5229-0251.3 330535	L= 250
FIAT - ULYSSE (220_) 06/94→08/02							
 Bremssattel							
1.8	73	05/97→08/02	←	→ 07/02; ☐		24.3571-1711.5 240159	BDX - Halter
			←	→ 07/02; ☐		24.3571-1712.5 240160	BDX - Halter
			→	→ 07/02; + ABS; ☐		24.3361-9975.5 240541	ATE - Halter
			→	→ 07/02; + ABS; ☐		24.3361-9976.5 240542	ATE - Halter
1.9 TD	68	05/97→12/99	←	☐		24.3571-1709.5 240153	TRW - Halter
			←	☐		24.3571-1710.5 240154	TRW - Halter
			→	+ ABS; ☐		24.3361-9975.5 240541	ATE - Halter
			→	+ ABS; ☐		24.3361-9976.5 240542	ATE - Halter
→							



















	kw			 	! #			
FIAT - ULYSSE (220_) 06/94 → 08/02								
Bremssattel								
1.9 TD 2.0 2.0 JTD	66 89 80	02/95 → 08/02 06/94 → 08/02 10/99 → 08/02	← ← →	→ 07/02;  → 07/02;  → 07/02; + ABS;  → 07/02; + ABS; 		24.3571-1709.5 24.3571-1710.5 24.3361-9975.5 24.3361-9976.5	240153 240154 240541 240542	TRW - Halter TRW - Halter ATE - Halter ATE - Halter
2.0 16V	97	05/98 → 09/00	← ← → →	   		24.3571-1709.5 24.3571-1710.5 24.3361-9975.5 24.3361-9976.5	240153 240154 240541 240542	TRW - Halter TRW - Halter ATE - Halter ATE - Halter
2.0 16V 2.0 Turbo	100 108	09/00 → 08/02 06/94 → 08/02	← ← → →	→ 07/02;  → 07/02;  → 07/02;  → 07/02; 		24.3571-1709.5 24.3571-1710.5 24.3361-9975.5 24.3361-9976.5	240153 240154 240541 240542	TRW - Halter TRW - Halter ATE - Halter ATE - Halter
2.0 JTD 16V	80	05/99 → 08/02	← ← → →	10/99 → 07/02;  10/99 → 07/02;  10/99 → 07/02; + ABS;  10/99 → 07/02; + ABS; 		24.3571-1709.5 24.3571-1710.5 24.3361-9975.5 24.3361-9976.5	240153 240154 240541 240542	TRW - Halter TRW - Halter ATE - Halter ATE - Halter
2.1 TD	80	03/96 → 10/99	← ← → →	06/96 →;  06/96 →;  06/96 →; + ABS;  06/96 →; + ABS; 		24.3571-1709.5 24.3571-1710.5 24.3361-9975.5 24.3361-9976.5	240153 240154 240541 240542	TRW - Halter TRW - Halter ATE - Halter ATE - Halter
Feder, Bremssattel								
1.8 1.9 TD 2.0 2.0 JTD	73 66 89 80	05/97 → 08/02 02/95 → 08/02 06/94 → 08/02 10/99 → 08/02	→	→ 07/02; + ABS	2	11.8116-0073.1	390498	ATE
1.9 TD	68	05/97 → 12/99	→	+ ABS	2	11.8116-0073.1	390498	ATE
2.0 16V	97	05/98 → 09/00	→		2	11.8116-0073.1	390498	ATE
2.0 16V 2.0 Turbo	100 108	09/00 → 08/02 06/94 → 08/02	→	→ 07/02	2	11.8116-0073.1	390498	ATE
2.0 JTD 16V	80	05/99 → 08/02	→	10/99 → 07/02; + ABS	2	11.8116-0073.1	390498	ATE
2.1 TD	80	03/96 → 10/99	→	06/96 →; + ABS	2	11.8116-0073.1	390498	ATE
Führungshülzensatz, Bremssattel								
1.8 1.9 TD 2.0 2.0 JTD	73 66 89 80	05/97 → 08/02 02/95 → 08/02 06/94 → 08/02 10/99 → 08/02	→	→ 07/02; + ABS		11.0101-5407.2	260011	ATE
1.9 TD	68	05/97 → 12/99	→	+ ABS		11.0101-5407.2	260011	ATE
2.0 16V	97	05/98 → 09/00	→			11.0101-5407.2	260011	ATE
2.0 16V 2.0 Turbo	100 108	09/00 → 08/02 06/94 → 08/02	→	→ 07/02		11.0101-5407.2	260011	ATE
2.0 JTD 16V	80	05/99 → 08/02	→	10/99 → 07/02; + ABS		11.0101-5407.2	260011	ATE
2.1 TD	80	03/96 → 10/99	→	06/96 →; + ABS		11.0101-5407.2	260011	ATE
Führungsbolzen, Bremssattel								
1.8 1.9 TD 2.0 2.0 JTD	73 66 89 80	05/97 → 08/02 02/95 → 08/02 06/94 → 08/02 10/99 → 08/02		→ 07/02; + ABS	2	11.8171-0008.1	990049	ATE
1.9 TD	68	05/97 → 12/99		+ ABS	2	11.8171-0008.1	990049	ATE
2.0 16V	97	05/98 → 09/00			2	11.8171-0008.1	990049	ATE
2.0 16V 2.0 Turbo	100 108	09/00 → 08/02 06/94 → 08/02		→ 07/02	2	11.8171-0008.1	990049	ATE
2.0 JTD 16V	80	05/99 → 08/02		10/99 → 07/02; + ABS	2	11.8171-0008.1	990049	ATE
2.1 TD	80	03/96 → 10/99		06/96 →; + ABS	2	11.8171-0008.1	990049	ATE
Bremsschlauch								
1.8 1.9 TD 2.0 2.0 JTD 2.0 Turbo	73 66 89 80 108	05/97 → 08/02 02/95 → 08/02 06/94 → 08/02 10/99 → 08/02 06/94 → 08/02	← →	→ 07/02 → 07/02	2 2	24.5118-0471.3 24.5111-0301.3 24.5229-0251.3	330528 330499 330535	L= 473 L= 300 L= 250
→								















	kW			 	! #		
FIAT - ULYSSE (220_) 06/94→08/02							
 Bremsschlauch							
1.9 TD	68	05/97→12/99	←		2	24.5118-0471.3 330528	L= 473
			→		2	24.5111-0301.3 330499	L= 300
						24.5229-0251.3 330535	L= 250
2.0 16V	97	05/98→09/00	←		2	24.5118-0471.3 330528	L= 473
			→		2	24.5111-0301.3 330499	L= 300
						24.5229-0251.3 330535	L= 250
2.0 16V	100	09/00→08/02	←	→ 07/02	2	24.5118-0471.3 330528	L= 473
			→	→ 07/02	2	24.5111-0301.3 330499	L= 300
						24.5229-0251.3 330535	L= 250
2.0 JTD 16V	80	05/99→08/02	←	10/99→ 07/02	2	24.5118-0471.3 330528	L= 473
			→	10/99→ 07/02	2	24.5111-0301.3 330499	L= 300
						24.5229-0251.3 330535	L= 250
2.1 TD	80	03/96→10/99	←	06/96→	2	24.5118-0471.3 330528	L= 473
			→	06/96→	2	24.5111-0301.3 330499	L= 300
						24.5229-0251.3 330535	L= 250
FIAT - UNO (146_, 158_) 01/83→12/13							
 Bremsschlauch							
1.0	42	05/93→06/01	←	→ 06/95	2	24.5112-0390.3 330517	L= 390
			→	→ 06/95	2	24.5228-0200.3 330470	L= 200
1.1	41 - 43	04/86→06/06	←		2	24.5112-0390.3 330517	L= 390
			→		2	24.5228-0200.3 330470	L= 200
1.7 D	43	11/94→08/00	→	→ 06/95	2	24.5228-0200.3 330470	L= 200
70 S 1.4	52	10/88→06/06	→		2	24.5228-0200.3 330470	L= 200
FORD - B-MAX (JK) 10/12→							
 Bremssattel							
1.0 EcoBoost	74 - 103	10/12→	←	<input type="checkbox"/>		24.3541-1877.5 241413	- Halter
1.4	66	10/12→	←	<input type="checkbox"/>		24.3541-1878.5 241414	- Halter
1.4 LPG	64 - 66	08/13→ 66					
1.5 TDCi	55 - 70	10/12→ 70					
1.6 TDCi	70	10/12→					
1.6 Ti	77	10/12→					
 Bremsschlauch							
1.0 EcoBoost	74 - 103	10/12→	←	<input type="checkbox"/>		83.7838-0376.3 331475	L= 372
1.4	66	10/12→	←	<input type="checkbox"/>		83.7838-0377.3 331476	L= 372
1.4 LPG	64 - 66	08/13→ 66	→		2	83.7827-0263.3 331193	L= 260
1.5 TDCi	55 - 70	10/12→ 70					
1.6 TDCi	70	10/12→					
1.6 Ti	77	10/12→					
FORD - B-MAX Van (JK) 08/12→							
 Bremssattel							
1.0 EcoBoost	74 - 92	08/12→	←	<input type="checkbox"/>		24.3541-1877.5 241413	- Halter
1.4	66	10/12→	←	<input type="checkbox"/>		24.3541-1878.5 241414	- Halter
1.4 LPG	66	10/12→					
1.5 TDCi	55 - 70	10/12→ 70					
1.6 TDCi	70	10/12→					
1.6 Ti	77	10/12→					
 Bremsschlauch							
1.0 EcoBoost	74 - 92	08/12→	←	<input type="checkbox"/>		83.7838-0376.3 331475	L= 372
1.4	66	10/12→	←	<input type="checkbox"/>		83.7838-0377.3 331476	L= 372
1.4 LPG	66	10/12→	→		2	83.7827-0263.3 331193	L= 260
1.5 TDCi	55 - 70	10/12→ 70					
1.6 TDCi	70	10/12→					
1.6 Ti	77	10/12→					













	kW			 	! #		
FORD - C-MAX (DM2) 02/07→09/10							
Bremssattel							
1.6 1.6 TDCi	74 66 - 80	02/07→09/10 02/07→09/10	←	03/07→; 		24.3571-9813.5 240557	ATE - Halter
			←	03/07→; 		24.3571-9814.5 240558	ATE - Halter
1.8	90 - 92	02/07→09/10	→	03/07→; 		24.3387-7015.5 241007	ATE - Halter
1.8 Flexifuel 1.8 TDCi	92 85	02/07→09/10 02/07→09/10	→	03/07→; 		24.3387-7016.5 241008	ATE - Halter
2.0 2.0 TDCi	107 98 - 100	02/07→09/10 02/07→09/10					
1.6 2.0 CNG 2.0 LPG 2.0 TDCi	85 107 107 81	04/07→09/10 04/09→09/10 06/08→09/10 02/08→09/10	←			24.3571-9813.5 240557	ATE - Halter
			←			24.3571-9814.5 240558	ATE - Halter
			→			24.3387-7015.5 241007	ATE - Halter
			→			24.3387-7016.5 241008	ATE - Halter
Halter, Bremssattel							
1.6 1.6 TDCi	74 66 - 80	02/07→09/10 02/07→09/10	←	03/07→		11.0230-0736.1 260132	ATE
1.8	90 - 92	02/07→09/10					
1.8 Flexifuel	92	02/07→09/10					
1.6	85	04/07→09/10	←			11.0230-0736.1 260132	ATE
1.8 TDCi 2.0 2.0 TDCi	85 107 98 - 100	02/07→09/10 02/07→09/10 02/07→09/10	←	03/07→		11.0230-0818.1 260135	ATE
			→	03/07→		11.0230-0698.2 260091	ATE
2.0 CNG 2.0 LPG 2.0 TDCi	107 107 81	04/09→09/10 06/08→09/10 02/08→09/10	←			11.0230-0818.1 260135	ATE
			→			11.0230-0698.2 260091	ATE
Feder, Bremssattel							
1.6 1.6 TDCi	74 66 - 80	02/07→09/10 02/07→09/10	←	03/07→	2	11.8116-0356.1 390586	ATE
			→	03/07→	2	11.8116-0340.1 390595	ATE
1.8	90 - 92	02/07→09/10					
1.8 Flexifuel 1.8 TDCi	92 85	02/07→09/10 02/07→09/10					
2.0 2.0 TDCi	107 98 - 100	02/07→09/10 02/07→09/10					
1.6 2.0 CNG 2.0 LPG 2.0 TDCi	85 107 107 81	04/07→09/10 04/09→09/10 06/08→09/10 02/08→09/10	←		2	11.8116-0356.1 390586	ATE
			→		2	11.8116-0340.1 390595	ATE
Führungshülzensatz, Bremssattel							
1.6 1.6 TDCi	74 66 - 80	02/07→09/10 02/07→09/10	←	03/07→		11.0101-5407.2 260011	ATE
			→	03/07→		11.0101-5407.2 260011	ATE
1.8	90 - 92	02/07→09/10					
1.8 Flexifuel 1.8 TDCi	92 85	02/07→09/10 02/07→09/10					
2.0 2.0 TDCi	107 98 - 100	02/07→09/10 02/07→09/10					
1.6 2.0 CNG 2.0 LPG 2.0 TDCi	85 107 107 81	04/07→09/10 04/09→09/10 06/08→09/10 02/08→09/10	←			11.0101-5407.2 260011	ATE
			→			11.0101-5407.2 260011	ATE
Führungsbolzen, Bremssattel							
1.6 1.6 TDCi	74 66 - 80	02/07→09/10 02/07→09/10	←	03/07→	2	11.8171-0008.1 990049	ATE
			→	03/07→	2	11.8171-0008.1 990049	ATE
1.8	90 - 92	02/07→09/10					
1.8 Flexifuel	92	02/07→09/10					
1.6	85	04/07→09/10	←		2	11.8171-0008.1 990049	ATE
			→		2	11.8171-0008.1 990049	ATE
1.8 TDCi 2.0 2.0 TDCi	85 107 98 - 100	02/07→09/10 02/07→09/10 02/07→09/10		03/07→	2	11.8171-0008.1 990049	ATE
			←	03/07→	2	11.8171-0008.1 990049	ATE
2.0 CNG →	107	04/09→09/10			2	11.8171-0008.1 990049	ATE











	kW			 	! #		
FORD - C-MAX (DM2) 02/07→09/10							
Führungsbolzen, Bremsattel							
2.0 LPG 2.0 TDCi	107 81	06/08→09/10 02/08→09/10	←		2	11.8171-0008.1 990049	ATE
Bremsschlauch							
1.6 1.6 TDCi	74 66 - 80	02/07→09/10 02/07→09/10	←	03/07→	2	83.7716-0397.3 330790	L= 395
1.8 1.8 Flexifuel 1.8 TDCi 2.0 2.0 TDCi	90 - 92 92 85 107 98 - 100	02/07→09/10 02/07→09/10 02/07→09/10 02/07→09/10 02/07→09/10 02/07→09/10	→	03/07→	2	24.5124-0420.3 331276	L= 420
1.6 2.0 CNG 2.0 LPG 2.0 TDCi	85 107 107 81	04/07→09/10 04/09→09/10 06/08→09/10 02/08→09/10	←		2	83.7716-0397.3 330790	L= 395
			→		2	24.5124-0420.3 331276	L= 420
FORD - C-MAX II (DXA/CB7, DXA/CEU) 04/10→06/19							
Bremssattel							
1.0 EcoBoost 1.5 EcoBoost 1.5 TDCi 1.5 TDCi ECONetic 1.6 CNG 1.6 EcoBoost 1.6 Flexifuel 1.6 LPG 1.6 TDCi 1.6 Ti 2.0 TDCi	74 - 92 110 - 134 70 - 88 77 86 110 - 134 88 86 - 88 70 - 85 63 - 92 85 - 125	10/12→06/19 03/15→06/19 03/15→06/19 03/15→06/19 01/13→12/14 12/10→06/19 02/11→06/19 02/12→06/19 12/10→06/19 12/10→06/19 12/10→06/19 12/10→06/19	←	☐		24.3571-9813.5 240557	ATE - Halter
			←	☐		24.3571-9814.5 240558	ATE - Halter
			→	☐		24.3387-7099.5 241017	ATE - Halter
			→	☐		24.3387-7100.5 241018	ATE - Halter
2.0 Energi	136	01/15→06/19	←	☐		24.3571-9813.5 240557	ATE - Halter
			←	☐		24.3571-9814.5 240558	ATE - Halter
2.0 TDCi	103	04/10→06/19	←	☐		24.3571-9813.5 240557	ATE - Halter
			←	☐		24.3571-9814.5 240558	ATE - Halter
			→	☐		24.3387-7099.5 241017	ATE - Halter
			→	☐	12/10→;	24.3387-7100.5 241018	ATE - Halter
Feder, Bremsattel							
1.0 EcoBoost 1.5 EcoBoost 1.5 TDCi 1.5 TDCi ECONetic 1.6 CNG 1.6 EcoBoost 1.6 Flexifuel 1.6 LPG 1.6 TDCi 1.6 Ti 2.0 TDCi	74 - 92 110 - 134 70 - 88 77 86 110 - 134 88 86 - 88 70 - 85 63 - 92 85 - 125	10/12→06/19 03/15→06/19 03/15→06/19 03/15→06/19 01/13→12/14 12/10→06/19 02/11→06/19 02/12→06/19 12/10→06/19 12/10→06/19 04/10→06/19	→		2	11.8116-0356.1 390586	ATE
					2	11.8116-0340.1 390595	ATE
Führungshülzensatz, Bremsattel							
1.0 EcoBoost 1.5 EcoBoost 1.5 TDCi 1.5 TDCi ECONetic 1.6 CNG	74 - 92 110 - 134 88 77 86	10/12→06/19 03/15→06/19 03/15→06/19 03/15→06/19 01/13→12/14	←			11.0101-5407.2 260011	ATE









	kW			 	! #		
FORD - C-MAX II (DXA/CB7, DXA/CEU) 04/10→06/19							
Führungshülzensatz, Bremsattel							
1.6 EcoBoost	110 - 134	12/10→06/19	←			11.0101-5407.2 260011	ATE
1.6 Flexifuel	88	02/11→06/19					
1.6 LPG	86 - 88	02/12→06/19					
1.6 TDCi	70 - 85	12/10→06/19					
1.6 Ti	63 - 92	12/10→06/19					
2.0 TDCi	85 - 125	04/10→06/19					
Führungsbolzen, Bremsattel							
1.0 EcoBoost	74 - 92	10/12→06/19			2	11.8171-0008.1 990049	ATE
1.5 EcoBoost	110 - 134	03/15→06/19					
1.5 TDCi	70 - 88	03/15→06/19					
1.5 TDCi ECONetic	77	03/15→06/19					
1.6 CNG	86	01/13→12/14					
1.6 EcoBoost	110 - 134	12/10→06/19					
1.6 Flexifuel	88	02/11→06/19					
1.6 LPG	86 - 88	02/12→06/19					
1.6 TDCi	70 - 85	12/10→06/19					
1.6 Ti	63 - 92	12/10→06/19					
2.0 TDCi	85 - 125	04/10→06/19					
Bremsschlauch							
1.0 EcoBoost	74 - 92	10/12→06/19	←		2	83.7769-0398.3 331472	L= 400
1.5 EcoBoost	110 - 134	03/15→06/19	→		2	24.5140-0420.3 331503	L= 420
1.5 TDCi	70 - 88	03/15→06/19					
1.5 TDCi ECONetic	77	03/15→06/19					
1.6 CNG	86	01/13→12/14					
1.6 EcoBoost	110 - 134	12/10→06/19					
1.6 Flexifuel	88	02/11→06/19					
1.6 LPG	86 - 88	02/12→06/19					
1.6 TDCi	70 - 85	12/10→06/19					
1.6 Ti	63 - 92	12/10→06/19					
2.0 Energi	136	01/15→06/19					
2.0 TDCi	85 - 125	12/10→06/19					
2.0 TDCi	103	04/10→06/19	←	12/10→	2	83.7769-0398.3 331472	L= 400
			→		2	24.5140-0420.3 331503	L= 420
FORD - C-MAX II Van 10/10→06/19							
Bremssattel							
1.0 EcoBoost	74 - 92	10/12→06/19	←	☐		24.3571-9813.5 240557	ATE - Halter
1.5 EcoBoost	110 - 134	03/15→06/19	←	☐		24.3571-9814.5 240558	ATE - Halter
1.5 TDCi	88	03/15→06/19	→	☐		24.3387-7099.5 241017	ATE - Halter
1.5 TDCi ECONetic	77	03/15→06/19	→	☐		24.3387-7100.5 241018	ATE - Halter
1.6 EcoBoost	110 - 134	12/10→06/19					
1.6 TDCi	70 - 85	12/10→06/19					
1.6 Ti	77	10/10→06/19					
2.0 TDCi	85 - 125	12/10→06/19					
Feder, Bremsattel							
1.0 EcoBoost	74 - 92	10/12→06/19			2	11.8116-0356.1 390586	ATE
1.5 EcoBoost	110 - 134	03/15→06/19	→		2	11.8116-0340.1 390595	ATE
1.5 TDCi	88	03/15→06/19					
1.5 TDCi ECONetic	77	03/15→06/19					
→							











	kw			 	! #		
FORD - C-MAX II Van 10/10→06/19							
Feder, Bremssattel							
1.6 EcoBoost	110 - 134	12/10→06/19			2	11.8116-0356.1 390586	ATE
1.6 TDCi	70 - 85	12/10→06/19	→		2	11.8116-0340.1 390595	ATE
1.6 Ti	77	10/10→06/19					
2.0 TDCi	85 - 125	12/10→06/19					
Führungshülzensatz, Bremssattel							
1.0 EcoBoost	74 - 92	10/12→06/19	←			11.0101-5407.2 260011	ATE
1.5 EcoBoost	110 - 134	03/15→06/19					
1.5 TDCi	88	03/15→06/19					
1.5 TDCi ECONetic	77	03/15→06/19					
1.6 EcoBoost	110 - 134	12/10→06/19					
1.6 TDCi	70 - 85	12/10→06/19					
1.6 Ti	77	10/10→06/19					
2.0 TDCi	85 - 125	12/10→06/19					
Führungsbolzen, Bremssattel							
1.0 EcoBoost	74 - 92	10/12→06/19			2	11.8171-0008.1 990049	ATE
1.5 EcoBoost	110 - 134	03/15→06/19					
1.5 TDCi	88	03/15→06/19					
1.5 TDCi ECONetic	77	03/15→06/19					
1.6 EcoBoost	110 - 134	12/10→06/19					
1.6 TDCi	70 - 85	12/10→06/19					
1.6 Ti	77	10/10→06/19					
2.0 TDCi	85 - 125	12/10→06/19					
 Bremsschlauch							
1.0 EcoBoost	74 - 92	10/12→06/19	←		2	83.7769-0398.3 331472	L= 400
1.5 EcoBoost	110 - 134	03/15→06/19	→		2	24.5140-0420.3 331503	L= 420
1.5 TDCi	88	03/15→06/19					
1.5 TDCi ECONetic	77	03/15→06/19					
1.6 EcoBoost	110 - 134	12/10→06/19					
1.6 TDCi	70 - 85	12/10→06/19					
1.6 Ti	77	10/10→06/19					
2.0 TDCi	85 - 125	12/10→06/19					
FORD - COUGAR (EC_) 08/98→12/01							
 Bremssattel							
2.0 16V	96	08/98→12/01	←	09/98→; ☐		24.3601-8527.5 240503	ATE - Halter
2.5 V6 24V	125	08/98→12/01	←	09/98→; ☐		24.3601-8528.5 240504	ATE - Halter
2.5 ST 200	151	01/00→12/01	←	☐		24.3601-8527.5 240503	ATE - Halter
2.5 V6 24V	125	06/00→12/01	←	☐		24.3601-8528.5 240504	ATE - Halter
Feder, Bremssattel							
2.0 16V	96	08/98→12/01	←	09/98→	2	11.8116-0301.1 390610	ATE
2.5 V6 24V	125	08/98→12/01					
2.5 ST 200	151	01/00→12/01	←		2	11.8116-0301.1 390610	ATE
2.5 V6 24V	125	06/00→12/01					
Führungshülzensatz, Bremssattel							
2.0 16V	96	08/98→12/01	←	09/98→		11.0101-5407.2 260011	ATE
2.5 V6 24V	125	08/98→12/01					
2.5 ST 200	151	01/00→12/01	←			11.0101-5407.2 260011	ATE
2.5 V6 24V	125	06/00→12/01					
Führungsbolzen, Bremssattel							
2.0 16V	96	08/98→12/01	←	09/98→	2	11.8171-0008.1 990049	ATE
2.5 V6 24V	125	08/98→12/01					
2.5 ST 200	151	01/00→12/01	←		2	11.8171-0008.1 990049	ATE
2.5 V6 24V	125	06/00→12/01					
→							









































	kw					! #		
FORD - COUGAR (EC_) 08/98→12/01								
 Bremsschlauch								
2.0 16V	96	08/98→12/01	←	09/98→		2	83.7114-0376.3 330373	L= 370
2.5 V6 24V	125	08/98→12/01	→	09/98→		2	24.5309-0540.3 331368	L= 540
2.5 ST 200	151	01/00→12/01	←			2	83.7114-0376.3 330373	L= 370
2.5 V6 24V	125	06/00→12/01	→			2	24.5309-0540.3 331368	L= 540
FORD - COURIER Pick-up 03/96→12/13								
 Bremssattel								
1.6	74	08/01→12/11	←	- ABS; <input type="checkbox"/>			24.3481-8515.5 240477	ATE - Halter
			←	- ABS; <input type="checkbox"/>			24.3481-8516.5 240478	ATE - Halter
			←	+ ABS; <input type="checkbox"/>			24.3541-8531.5 240679	ATE - Halter
			←	+ ABS; <input type="checkbox"/>			24.3541-8532.5 240680	ATE - Halter
 Bremsschlauch								
1.6	74	08/01→12/11	←	<input type="checkbox"/>			24.5312-0360.3 331572	L= 360
			←	<input type="checkbox"/>			24.5312-0361.3 331573	L= 360
FORD - ECOSPORT 09/11→								
 Bremssattel								
1.0 EcoBoost	70	04/20→	←	<input type="checkbox"/>			24.3571-9813.5 240557	ATE - Halter
2.0 Ti-VCT 4x4	110	10/18→	←	<input type="checkbox"/>			24.3571-9814.5 240558	ATE - Halter
1.0 EcoBoost	92 - 103	10/13→	←	→ 01/18; <input type="checkbox"/>			24.3571-9813.5 240557	ATE - Halter
1.5 EcoBlue TDCi	70 - 74	05/15→	←	→ 01/18; <input type="checkbox"/>			24.3571-9814.5 240558	ATE - Halter
1.5 TDCi	66 - 74	10/13→						
1.5 TDCi EcoBlue	92	11/17→						
1.5 TDCi EcoBlue 4x4	92	11/17→						
1.5 Ti	82	10/13→						
1.5 Ti-VCT	81 - 90	10/13→						
1.6 Ti-VCT	90	08/12→						
2.0 4x4	103	08/12→						
FORD - ESCORT VI (GAL, AAL, ABL) 01/95→10/02								
 Bremssattel								
1.4	54	01/95→12/99	←	02/95→ 02/99; <input type="checkbox"/>			24.3541-1707.5 240067	BDX - Halter
			←	02/95→ 02/99; <input type="checkbox"/>			24.3541-1708.5 240068	BDX - Halter
Zubehörsatz, Bremssattel								
1.4	54	01/95→12/99	←	02/95→ 02/99			24.0101-5401.2 260059	BDX
FORD - ESCORT VI Cabriolet (ALL) 03/94→08/00								
 Bremssattel								
1.6 16V XR3i	66	02/95→09/99	←	<input type="checkbox"/>			24.3541-1707.5 240067	BDX - Halter
1.8 Turbo D	51	10/96→08/99	←	<input type="checkbox"/>			24.3541-1708.5 240068	BDX - Halter
Führungshülzensatz, Bremssattel								
1.8 16V XR3i	96	02/95→08/00	←	→ 02/99			11.0101-5407.2 260011	ATE
Führungsbolzen, Bremssattel								
1.8 16V XR3i	96	02/95→08/00	←	→ 02/99		2	11.8171-0008.1 990049	ATE
Zubehörsatz, Bremssattel								
1.6 16V XR3i	66	02/95→09/99	←				24.0101-5401.2 260059	BDX
1.8 Turbo D	51	10/96→08/99						
 Bremsschlauch								
1.6 16V XR3i	66	02/95→09/99	→	→ 02/99; - ABS		2	24.5305-0300.3 330658	L= 300
1.8 16V XR3i	96	02/95→08/00	→	→ 02/99; + ABS		2	24.5305-0420.3 330661	L= 420

	kw					! #		
FORD - ESCORT VI Express (AVL) 01/95→06/01								
 Bremssattel								
1.4 1.8 D	54 44	01/95→08/00 01/95→08/00	←	02/95→ 02/99; ☐			24.3541-1707.5 240067	BDX - Halter
			←	02/95→ 02/99; ☐			24.3541-1708.5 240068	BDX - Halter
1.8 TD	66	01/95→08/00	←	02/95→ 07/00; ☐			24.3541-1707.5 240067	BDX - Halter
			←	02/95→ 07/00; ☐			24.3541-1708.5 240068	BDX - Halter
1.8 Turbo D	51	12/95→06/01	←	→ 07/00; ☐			24.3541-1707.5 240067	BDX - Halter
			←	→ 02/99; ☐			24.3541-1707.5 240067	BDX - Halter
			←	→ 02/99; ☐			24.3541-1708.5 240068	BDX - Halter
			←	→ 07/00; ☐			24.3541-1708.5 240068	BDX - Halter
Zubehörsatz, Bremssattel								
1.4 1.8 D	54 44	01/95→08/00 01/95→08/00	←	02/95→ 02/99			24.0101-5401.2 260059	BDX
1.8 TD	66	01/95→08/00	←	02/95→ 07/00			24.0101-5401.2 260059	BDX
1.8 Turbo D	51	12/95→06/01	←	→ 07/00			24.0101-5401.2 260059	BDX
			←	→ 02/99			24.0101-5401.2 260059	BDX
FORD - ESCORT VI Stufenheck (GAL, AFL) 01/95→08/02								
 Bremssattel								
1.3 1.4 1.6 i 16V 1.8 16V 1.8 TD	44 55 66 85 66	01/95→02/99 01/95→02/99 01/95→02/99 01/95→02/99 01/95→02/99	←	02/95→; ☐			24.3541-1707.5 240067	BDX - Halter
			←	02/95→; ☐			24.3541-1708.5 240068	BDX - Halter
1.8 Turbo D	51	12/95→02/99	←	☐			24.3541-1707.5 240067	BDX - Halter
			←	☐			24.3541-1708.5 240068	BDX - Halter
Zubehörsatz, Bremssattel								
1.3 1.4 1.6 i 16V 1.8 16V 1.8 TD	44 55 66 85 66	01/95→02/99 01/95→02/99 01/95→02/99 01/95→02/99 01/95→02/99	←	02/95→			24.0101-5401.2 260059	BDX
1.8 Turbo D	51	12/95→02/99	←				24.0101-5401.2 260059	BDX
 Bremsschlauch								
1.3 1.4 1.6 i 16V 1.8 16V 1.8 TD	44 55 66 85 66	01/95→02/99 01/95→02/99 01/95→02/99 01/95→02/99 01/95→02/99	→	02/95→; - ABS	2	24.5305-0300.3 330658	L= 300	
			→	02/95→; + ABS	2	24.5305-0420.3 330661	L= 420	
FORD - ESCORT VI Turnier (GAL, ANL) 01/95→10/02								
 Bremssattel								
1.3 1.4 1.6 16V 1.8 16V 1.8 D 1.8 TD	44 55 66 85 44 66	01/95→01/99 01/95→02/99 01/95→02/99 01/95→02/99 01/95→02/99 01/95→02/99	←	02/95→; ☐			24.3541-1707.5 240067	BDX - Halter
			←	02/95→; ☐			24.3541-1708.5 240068	BDX - Halter
1.8 Turbo D	51	12/95→02/99	←	☐			24.3541-1707.5 240067	BDX - Halter
			←	☐			24.3541-1708.5 240068	BDX - Halter
Zubehörsatz, Bremssattel								
1.3 1.4 1.6 16V 1.8 16V 1.8 D 1.8 TD	44 55 66 85 44 66	01/95→01/99 01/95→02/99 01/95→02/99 01/95→02/99 01/95→02/99 01/95→02/99	←	02/95→			24.0101-5401.2 260059	BDX
1.8 Turbo D	51	12/95→02/99	←				24.0101-5401.2 260059	BDX
 Bremsschlauch								
1.3	44	01/95→01/99	→	02/95→; - ABS	2	24.5305-0300.3 330658	L= 300	
			→	02/95→; + ABS	2	24.5305-0420.3 330661	L= 420	











	kw					! #		
FORD - ESCORT CLASSIC (AAL, ABL) 10/98→07/00								
 Bremssattel								
1.6 16V 1.8 TD	66 66	10/98→07/00 10/98→07/00	←	☐			24.3541-1707.5 240067	BDX - Halter
			←	☐			24.3541-1708.5 240068	BDX - Halter
Zubehörsatz, Bremssattel								
1.6 16V 1.8 TD	66 66	10/98→07/00 10/98→07/00	←				24.0101-5401.2 260059	BDX
 Bremsschlauch								
1.6 16V	66	10/98→07/00	→	→ 02/99; - ABS		2	24.5305-0300.3 330658	L= 300
			→	→ 02/99; + ABS		2	24.5305-0420.3 330661	L= 420
FORD - ESCORT CLASSIC Turnier (ANL) 02/99→07/00								
 Bremssattel								
1.6 16V 1.8 TD	66 66	02/99→07/00 02/99→07/00	←	☐			24.3541-1707.5 240067	BDX - Halter
			←	☐			24.3541-1708.5 240068	BDX - Halter
Zubehörsatz, Bremssattel								
1.6 16V 1.8 TD	66 66	02/99→07/00 02/99→07/00	←				24.0101-5401.2 260059	BDX
FORD - FIESTA IV (JA_, JB_) 08/95→06/06								
 Bremssattel								
1.0 i	38	04/96→09/99	←	☐			24.3481-8513.5 241147	ATE - Halter
			←	☐			24.3541-8529.5 240553	ATE - Halter
			←	☐			24.3541-8530.5 240554	ATE - Halter
1.0 i	48	09/99→01/02	←	→ 01/00; ☐			24.3481-8513.5 241147	ATE - Halter
			←	☐			24.3541-8529.5 240553	ATE - Halter
			←	02/00→; - ABS; ☐			24.3481-8515.5 240477	ATE - Halter
			←	02/00→; - ABS; ☐			24.3481-8516.5 240478	ATE - Halter
			←	→ 01/00; ☐			24.3541-8530.5 240554	ATE - Halter
			←	02/00→; + ABS; ☐			24.3541-8531.5 240679	ATE - Halter
			←	02/00→; + ABS; ☐			24.3541-8532.5 240680	ATE - Halter
1.25 i 16V	55	08/95→01/02	←	01/96→ 01/00; Schaltgetriebe; ☐			24.3481-8513.5 241147	ATE - Halter
			←	02/00→; - ABS; ☐			24.3481-8515.5 240477	ATE - Halter
			←	02/00→; - ABS; ☐			24.3481-8516.5 240478	ATE - Halter
			←	01/96→ 01/00; Automatikgetriebe; ☐			24.3541-8529.5 240553	ATE - Halter
			←	01/96→ 01/00; Automatikgetriebe; ☐			24.3541-8530.5 240554	ATE - Halter
			←	02/00→; + ABS; ☐			24.3541-8531.5 240679	ATE - Halter
			←	02/00→; + ABS; ☐			24.3541-8532.5 240680	ATE - Halter
1.3 i 1.8 D	37 - 44 44	08/95→01/02 08/95→04/00	←	01/96→ 01/00; ☐			24.3481-8513.5 241147	ATE - Halter
			←	02/00→; - ABS; ☐			24.3481-8515.5 240477	ATE - Halter
			←	02/00→; - ABS; ☐			24.3481-8516.5 240478	ATE - Halter
			←	02/00→; + ABS; ☐			24.3541-8531.5 240679	ATE - Halter
			←	02/00→; + ABS; ☐			24.3541-8532.5 240680	ATE - Halter
1.4 i 16V	66	04/96→01/02	←	02/00→; - ABS; ☐			24.3481-8515.5 240477	ATE - Halter
			←	02/00→; - ABS; ☐			24.3481-8516.5 240478	ATE - Halter
			←	→ 01/00; ☐			24.3541-8529.5 240553	ATE - Halter
			←	→ 01/00; ☐			24.3541-8530.5 240554	ATE - Halter
			←	02/00→; + ABS; ☐			24.3541-8531.5 240679	ATE - Halter
			←	02/00→; + ABS; ☐			24.3541-8532.5 240680	ATE - Halter
1.6 16V Sport 1.8 DI	76 55	02/00→01/02 04/00→01/02	←	- ABS; ☐			24.3481-8515.5 240477	ATE - Halter
			←	- ABS; ☐			24.3481-8516.5 240478	ATE - Halter
			←	+ ABS; ☐			24.3541-8531.5 240679	ATE - Halter
			←	+ ABS; ☐			24.3541-8532.5 240680	ATE - Halter
Feder, Bremssattel								
1.0 i 1.6 16V Sport →	38 76	04/96→09/99 02/00→01/02				2	11.8116-0264.1 390594	ATE











	kw					! #				
FORD - FIESTA IV (JA_, JB_) 08/95→06/06										
Feder, Bremssattel										
1.0 i	48	09/99→01/02			→ 01/00	2	11.8116-0264.1 390594	ATE		
1.4 i 16V	66	04/96→01/02			02/00→	2	11.8116-0264.1 390594	ATE		
1.25 i 16V	55	08/95→01/02			02/00→	2	11.8116-0264.1 390594	ATE		
					01/96→ 01/00; Schaltgetriebe	2	11.8116-0264.1 390594	ATE		
					01/96→ 01/00; Automatikgetriebe	2	11.8116-0264.1 390594	ATE		
1.3 i	37 - 44	08/95→01/02			01/96→ 01/00	2	11.8116-0264.1 390594	ATE		
1.8 D	44	08/95→04/00			02/00→	2	11.8116-0264.1 390594	ATE		
1.8 DI	55	04/00→01/02			- ABS	2	11.8116-0264.1 390594	ATE		
					+ ABS	2	11.8116-0264.1 390594	ATE		
Führungshülzensatz, Bremssattel										
1.0 i	38	04/96→09/99	←				11.0101-5407.2 260011	ATE		
1.6 16V Sport	76	02/00→01/02	←				11.0101-5407.2 260011	ATE		
1.0 i	48	09/99→01/02	←		→ 01/00		11.0101-5407.2 260011	ATE		
			66	04/96→01/02	←	02/00→		11.0101-5407.2 260011	ATE	
1.25 i 16V	55	08/95→01/02	←		01/96→ 01/00; Schaltgetriebe		11.0101-5407.2 260011	ATE		
			←		01/96→ 01/00; Automatikgetriebe		11.0101-5407.2 260011	ATE		
			←		02/00→		11.0101-5407.2 260011	ATE		
1.3 i	37 - 44	08/95→01/02	←		01/96→ 01/00		11.0101-5407.2 260011	ATE		
1.8 D	44	08/95→04/00	←		02/00→		11.0101-5407.2 260011	ATE		
1.8 DI	55	04/00→01/02	←		- ABS		11.0101-5407.2 260011	ATE		
			←		+ ABS		11.0101-5407.2 260011	ATE		
Führungsbolzen, Bremssattel										
1.0 i	38	04/96→09/99	←			2	11.8171-0008.1 990049	ATE		
1.6 16V Sport	76	02/00→01/02	←				11.8171-0008.1 990049	ATE		
1.0 i	48	09/99→01/02	←		02/00→	2	11.8171-0008.1 990049	ATE		
			66	04/96→01/02	←	→ 01/00	2	11.8171-0008.1 990049	ATE	
1.25 i 16V	55	08/95→01/02	←		01/96→ 01/00; Schaltgetriebe	2	11.8171-0008.1 990049	ATE		
			←		01/96→ 01/00; Automatikgetriebe	2	11.8171-0008.1 990049	ATE		
			←		02/00→	2	11.8171-0008.1 990049	ATE		
1.3 i	37 - 44	08/95→01/02	←		01/96→ 01/00	2	11.8171-0008.1 990049	ATE		
1.8 D	44	08/95→04/00	←		02/00→	2	11.8171-0008.1 990049	ATE		
1.8 DI	55	04/00→01/02	←		- ABS	2	11.8171-0008.1 990049	ATE		
			←		+ ABS	2	11.8171-0008.1 990049	ATE		
 Bremsschlauch										
1.0 i	38	04/96→09/99	←	☐			24.5312-0360.3 331572	L= 360		
			←	☐			24.5312-0361.3 331573	L= 360		
			→			2	24.5305-0295.3 330657	L= 297		
1.0 i	48	09/99→01/02	←	☐			24.5312-0360.3 331572	L= 360		
			66	04/96→01/02	←	☐		24.5312-0361.3 331573	L= 360	
			76	02/00→01/02	→		→ 02/00	2	24.5305-0295.3 330657	L= 297
			→		03/00→	2	24.5305-0310.3 331326	L= 310		
1.25 i 16V	55	08/95→01/02	←	☐	01/96→;		24.5312-0360.3 331572	L= 360		
1.3 i	37 - 44	08/95→01/02	←	☐	01/96→;		24.5312-0361.3 331573	L= 360		
1.8 D	44	08/95→04/00	→		01/96→ 02/00	2	24.5305-0295.3 330657	L= 297		
			→		03/00→	2	24.5305-0310.3 331326	L= 310		
1.8 DI	55	04/00→01/02	←	☐			24.5312-0360.3 331572	L= 360		
			←	☐			24.5312-0361.3 331573	L= 360		
			→			2	24.5305-0310.3 331326	L= 310		
FORD - FIESTA V (JH_, JD_) 11/01→12/14										
 Bremssattel										
1.25 16V	51 - 55	05/02→06/08	←	☐			24.3541-8531.5 240679	ATE - Halter		
1.3 ROCAM	55	01/02→12/04	←	☐			24.3541-8532.5 240680	ATE - Halter		
			72	05/02→06/08						
			66	11/04→06/08						
1.6										
1.6 TDCi										
→										











	kW			 	! #		
FORD - FIESTA V (JH_, JD_) 11/01→12/14							
 Bremssattel							
1.3	44 - 51	11/01→06/08	←	04/02→; ☐		24.3541-8531.5 240679	ATE - Halter
1.4 16V	59	11/01→06/08	←	04/02→; ☐		24.3541-8532.5 240680	ATE - Halter
1.4 TDCi	50	11/01→06/08					
1.6 16V	74	11/01→06/08					
Feder, Bremssattel							
1.25 16V	51 - 55	05/02→06/08			2	11.8116-0264.1 390594	ATE
1.3 ROCAM	55	01/02→12/04					
1.6	72	05/02→06/08					
1.6 TDCi	66	11/04→06/08					
1.3	44 - 51	11/01→06/08		04/02→	2	11.8116-0264.1 390594	ATE
1.4 16V	59	11/01→06/08					
1.4 TDCi	50	11/01→06/08					
1.6 16V	74	11/01→06/08					
ST150	110	03/05→06/08	←	05/08→	2	11.8116-0301.1 390610	ATE
			←	→ 04/08	2	11.8116-0301.1 390610	ATE
Führungshülzensatz, Bremssattel							
1.25 16V	51 - 55	05/02→06/08	←			11.0101-5407.2 260011	ATE
1.3 ROCAM	55	01/02→12/04					
1.6	72	05/02→06/08					
1.6 TDCi	66	11/04→06/08					
1.3	44 - 51	11/01→06/08	←	04/02→		11.0101-5407.2 260011	ATE
1.4 16V	59	11/01→06/08					
1.4 TDCi	50	11/01→06/08					
1.6 16V	74	11/01→06/08					
Führungsbolzen, Bremssattel							
1.25 16V	51 - 55	05/02→06/08			2	11.8171-0008.1 990049	ATE
1.3 ROCAM	55	01/02→12/04					
1.6	72	05/02→06/08					
1.6 TDCi	66	11/04→06/08					
1.3	44 - 51	11/01→06/08		04/02→	2	11.8171-0008.1 990049	ATE
1.4 16V	59	11/01→06/08					
1.4 TDCi	50	11/01→06/08					
1.6 16V	74	11/01→06/08					
 Bremsschlauch							
1.25 16V	51 - 55	05/02→06/08	←		2	24.5141-0473.3 331303	L= 473
1.3 ROCAM	55	01/02→12/04	→		2	83.7827-0300.3 330902	L= 300
1.6	72	05/02→06/08					
1.6 TDCi	66	11/04→06/08					
1.3	44 - 51	11/01→06/08	←	04/02→	2	24.5141-0473.3 331303	L= 473
1.4 16V	59	11/01→06/08	→	04/02→	2	83.7827-0300.3 330902	L= 300
1.4 TDCi	50	11/01→06/08					
1.6 16V	74	11/01→06/08					
ST150	110	03/05→06/08	←		2	24.5141-0473.3 331303	L= 473
FORD - FIESTA V Van 05/02→12/10							
 Bremssattel							
1.3	44 - 51	05/02→08/08	←	☐		24.3541-8531.5 240679	ATE - Halter
1.4	59	05/02→09/05	←	☐		24.3541-8532.5 240680	ATE - Halter
1.4 TDCi	50	10/03→12/10	←	→ 08/08; ☐		24.3541-8531.5 240679	ATE - Halter
1.6 TDCi	66	04/07→09/09	←	→ 08/08; ☐		24.3541-8532.5 240680	ATE - Halter
Feder, Bremssattel							
1.3	44 - 51	05/02→08/08			2	11.8116-0264.1 390594	ATE
1.4	59	05/02→09/05					
1.4 TDCi	50	10/03→12/10		→ 08/08	2	11.8116-0264.1 390594	ATE
1.6 TDCi	66	04/07→09/09					
Führungshülzensatz, Bremssattel							
1.3	44 - 51	05/02→08/08	←			11.0101-5407.2 260011	ATE
1.4	59	05/02→09/05					
→							



























	kw			 	! #		
FORD - FIESTA V Van 05/02→12/10							
Führungshülzensatz, Bremsattel							
1.4 TDCi	50	10/03→12/10	←	→ 08/08		11.0101-5407.2 260011	ATE
1.6 TDCi	66	04/07→09/09					
Führungsbolzen, Bremsattel							
1.3	44 - 51	05/02→08/08			2	11.8171-0008.1 990049	ATE
1.4	59	05/02→09/05					
1.4 TDCi	50	10/03→12/10		→ 08/08	2	11.8171-0008.1 990049	ATE
1.6 TDCi	66	04/07→09/09					
Bremsschlauch							
1.3	44 - 51	05/02→08/08	←		2	24.5141-0473.3 331303	L= 473
1.4	59	05/02→09/05	→		2	83.7827-0300.3 330902	L= 300
1.4 TDCi	50	10/03→12/10	←	→ 08/08	2	24.5141-0473.3 331303	L= 473
1.6 TDCi	66	04/07→09/09	→	→ 08/08	2	83.7827-0300.3 330902	L= 300
FORD - FIESTA VI (CB1, CCN) 06/08→							
Bremssattel							
1.0	48 - 59	10/12→04/17	←	für Fahrzeuge mit Trommelbremse an der Hinterachse; 		24.3541-1857.5 240733	TRW - Halter
1.0 EcoBoost	74	01/13→	←	für Fahrzeuge mit Trommelbremse an der Hinterachse; 		24.3541-1858.5 240734	TRW - Halter
1.0 Sport	103	05/14→04/17					
1.4	71	10/08→09/12	←	für Fahrzeuge mit Scheibenbremse an der Hinterachse; 		24.3541-1877.5 241413	- Halter
1.4 TDCi	50 - 51	08/08→09/12	←	für Fahrzeuge mit Scheibenbremse an der Hinterachse; 		24.3541-1878.5 241414	- Halter
1.5 TDCi	70	05/15→04/17	←	für Fahrzeuge mit Scheibenbremse an der Hinterachse; 		24.3541-1878.5 241414	- Halter
1.6	62 - 90	10/10→	→			24.3344-1745.5 241567	TRW - Halter + FSB
1.6 TDCi	70	02/10→12/15	→			24.3344-1746.5 241568	TRW - Halter + FSB
1.6 Ti	99	12/10→	→			24.3344-1746.5 241568	TRW - Halter + FSB
1.0 EcoBoost	92	09/12→	←	10/12→; für Fahrzeuge mit Trommelbremse an der Hinterachse; 		24.3541-1857.5 240733	TRW - Halter
1.5 TDCi	55	09/12→04/17	←	10/12→; für Fahrzeuge mit Trommelbremse an der Hinterachse; 		24.3541-1858.5 240734	TRW - Halter
1.6 Ti	77	09/12→	←	für Fahrzeuge mit Scheibenbremse an der Hinterachse; 		24.3541-1877.5 241413	- Halter
			←	für Fahrzeuge mit Scheibenbremse an der Hinterachse; 		24.3541-1878.5 241414	- Halter
			→			24.3344-1745.5 241567	TRW - Halter + FSB
			→			24.3344-1746.5 241568	TRW - Halter + FSB
1.25	44 - 60	06/08→04/17	←	09/08→; 		24.3541-1857.5 240733	TRW - Halter
			←	09/08→; 		24.3541-1858.5 240734	TRW - Halter
1.4 LPG	68 - 71	01/09→04/17	←	06/09→; für Fahrzeuge mit Trommelbremse an der Hinterachse; 		24.3541-1857.5 240733	TRW - Halter
			←	06/09→; für Fahrzeuge mit Trommelbremse an der Hinterachse; 		24.3541-1858.5 240734	TRW - Halter
			←	für Fahrzeuge mit Scheibenbremse an der Hinterachse; 		24.3541-1877.5 241413	- Halter
			←	für Fahrzeuge mit Scheibenbremse an der Hinterachse; 		24.3541-1878.5 241414	- Halter
			→			24.3344-1745.5 241567	TRW - Halter + FSB
			→			24.3344-1746.5 241568	TRW - Halter + FSB
1.6 ST	134	03/13→04/17	←			24.3541-1877.5 241413	- Halter
1.6 ST200	147	04/16→04/17	←			24.3541-1878.5 241414	- Halter
			→			24.3344-1745.5 241567	TRW - Halter + FSB
			→	Bremssattelfarbe: rot; 		24.3344-1745.5 241567	TRW - Halter + FSB
			→			24.3344-1746.5 241568	TRW - Halter + FSB
			→	Bremssattelfarbe: rot; 		24.3344-1746.5 241568	TRW - Halter + FSB
1.6 TDCi	55 - 66	06/08→12/12	←	09/08→; für Fahrzeuge mit Trommelbremse an der Hinterachse; 		24.3541-1857.5 240733	TRW - Halter
1.6 Ti	88	06/08→09/12	←	09/08→; für Fahrzeuge mit Trommelbremse an der Hinterachse; 		24.3541-1858.5 240734	TRW - Halter
			←	für Fahrzeuge mit Scheibenbremse an der Hinterachse; 		24.3541-1877.5 241413	- Halter
			←	für Fahrzeuge mit Scheibenbremse an der Hinterachse; 		24.3541-1878.5 241414	- Halter
			→			24.3344-1745.5 241567	TRW - Halter + FSB
→							



















	kW					! #		
FORD - FIESTA VI (CB1, CCN) 06/08→								
 Bremssattel								
1.6 TDCi	55 - 66	06/08→12/12	→	☐			24.3344-1746.5 241568	TRW - Halter + FSB
1.6 Ti	88	06/08→09/12						
 Bremsschlauch								
1.0	48 - 59	10/12→04/17	←	☐			83.7838-0376.3 331475	L= 372
1.0 EcoBoost	74	01/13→	←	☐			83.7838-0377.3 331476	L= 372
1.0 Sport	103	05/14→04/17	→			2	83.7827-0263.3 331193	L= 260
1.5 TDCi	70	05/15→04/17						
1.6	62	03/15→						
1.0 EcoBoost	92	09/12→	←	10/12→; ☐			83.7838-0376.3 331475	L= 372
1.5 TDCi	55	09/12→04/17	←	10/12→; ☐			83.7838-0377.3 331476	L= 372
1.6 Ti	77	09/12→	→	10/12→		2	83.7827-0263.3 331193	L= 260
1.25	44 - 60	06/08→04/17	←	09/08→; ☐			83.7838-0370.3 331122	L= 366
1.6 TDCi	55 - 66	06/08→12/12	←	09/08→; ☐			83.7838-0371.3 331123	L= 366
1.6 Ti	88	06/08→09/12	→	09/08→		2	83.7827-0263.3 331193	L= 260
1.4	71	10/08→09/12	←	☐			83.7838-0370.3 331122	L= 366
1.4 TDCi	50 - 51	08/08→09/12	←	☐			83.7838-0371.3 331123	L= 366
1.6	89 - 90	10/10→	→			2	83.7827-0263.3 331193	L= 260
1.6 TDCi	70	02/10→12/15						
1.6 Ti	99	12/10→						
1.4 LPG	68 - 71	01/09→04/17	←	06/09→; ☐			83.7838-0370.3 331122	L= 366
			←	06/09→; ☐			83.7838-0371.3 331123	L= 366
			→	06/09→		2	83.7827-0263.3 331193	L= 260
1.6 ST	134	03/13→04/17	←	☐			83.7838-0376.3 331475	L= 372
1.6 ST200	147	04/16→04/17	←	☐			83.7838-0377.3 331476	L= 372
FORD - FIESTA VI Van 08/08→								
 Bremssattel								
1.0	48 - 59	10/12→	←	☐			24.3541-1857.5 240733	TRW - Halter
1.0 EcoBoost	74 - 103	01/13→	←	☐			24.3541-1858.5 240734	TRW - Halter
1.25	44 - 60	08/08→						
1.4 TDCi	50 - 51	01/09→						
1.5 TDCi	55 - 70	10/12→						
1.6 TDCi	66 - 70	01/09→						
1.0 EcoBoost	92	09/12→	←	10/12→; ☐			24.3541-1857.5 240733	TRW - Halter
			←	10/12→; ☐			24.3541-1858.5 240734	TRW - Halter
1.4	71	10/08→12/12	←	für Fahrzeuge mit Trommelbremse an der Hinterachse; ☐			24.3541-1857.5 240733	TRW - Halter
1.6 Ti-VCT	88	10/08→12/12	←	für Fahrzeuge mit Trommelbremse an der Hinterachse; ☐			24.3541-1858.5 240734	TRW - Halter
			←	für Fahrzeuge mit Scheibenbremse an der Hinterachse; ☐			24.3541-1877.5 241413	- Halter
			←	für Fahrzeuge mit Scheibenbremse an der Hinterachse; ☐			24.3541-1878.5 241414	- Halter
			→	☐			24.3344-1745.5 241567	TRW - Halter + FSB
			→	☐			24.3344-1746.5 241568	TRW - Halter + FSB
1.6 ST	134	03/13→	←	☐			24.3541-1877.5 241413	- Halter
			←	☐			24.3541-1878.5 241414	- Halter
			→	☐			24.3344-1745.5 241567	TRW - Halter + FSB
			→	Bremssattelfarbe: rot; ☐			24.3344-1745.5 241567	TRW - Halter + FSB
			→	☐			24.3344-1746.5 241568	TRW - Halter + FSB
			→	Bremssattelfarbe: rot; ☐			24.3344-1746.5 241568	TRW - Halter + FSB
 Bremsschlauch								
1.0	48 - 59	10/12→	←	☐			83.7838-0376.3 331475	L= 372
			←	☐			83.7838-0377.3 331476	L= 372
→								

	kW			 	! #		
FORD - FIESTA VI Van 08/08→							
 Bremsschlauch							
1.0 EcoBoost	74 - 103	01/13→	→		2	83.7827-0263.3 331193	L= 260
1.5 TDCi	55 - 70	10/12→					
1.0 EcoBoost	92	09/12→	←	10/12→; ☐		83.7838-0376.3 331475	L= 372
			←	10/12→; ☐		83.7838-0377.3 331476	L= 372
			→	10/12→	2	83.7827-0263.3 331193	L= 260
1.25	44 - 60	08/08→	←	☐		83.7838-0370.3 331122	L= 366
1.4	71	10/08→12/12	←	☐		83.7838-0371.3 331123	L= 366
1.4 TDCi	50 - 51	01/09→	→		2	83.7827-0263.3 331193	L= 260
1.6 TDCi	66 - 70	01/09→					
1.6 Ti-VCT	88	10/08→12/12					
1.6 ST	134	03/13→	←	☐		83.7838-0376.3 331475	L= 372
			←	☐		83.7838-0377.3 331476	L= 372
FORD - FIESTA VII (HJ, HF) 05/17→							
 Bremssattel							
1.0 EcoBoost	63 - 103	05/17→	←	☐		24.3541-9011.5 241483	- Halter
1.0 EcoBoost Active	74 - 103	04/18→	←	☐		24.3541-9012.5 241484	- Halter
1.0 EcoBoost Flex	70	03/20→12/22	→	☐		24.3367-7007.5 241475	ATE - Halter
1.0 EcoBoost mHEV	92 - 114	11/19→	→	☐		24.3367-7008.5 241476	ATE - Halter
1.0 EcoBoost mHEV Active	92 - 114	01/21→					
1.1 Ti-VCT	52 - 63	05/17→					
1.1 Ti-VCT LPG	55	10/19→					
1.5 TDCi	63 - 88	05/17→					
1.5 TDCi Active	63 - 88	05/17→					
1.5 ST EcoBoost	147	04/18→	←	☐		24.3541-9011.5 241483	- Halter
			←	☐		24.3541-9012.5 241484	- Halter
FORD - FIESTA VII Van 09/18→							
 Bremssattel							
1.0 EcoBoost	70 - 103	09/18→	←	☐		24.3541-9011.5 241483	- Halter
1.0 EcoBoost Flex	70	12/19→	←	☐		24.3541-9012.5 241484	- Halter
1.0 EcoBoost mHEV	92	06/20→	→	☐		24.3367-7007.5 241475	ATE - Halter
1.1 Ti-VCT	52 - 63	04/19→	→	☐		24.3367-7008.5 241476	ATE - Halter
1.5 TDCi	63 - 88	09/18→					
FORD - FIESTA Kasten/Großraumlimousine (J5_, J3_) 02/96→							
 Bremssattel							
1.3	44	02/96→08/03	←	02/00→ 03/02; - ABS; ☐		24.3481-8515.5 240477	ATE - Halter
1.8 D	44	02/96→04/02	←	02/00→ 03/02; - ABS; ☐		24.3481-8516.5 240478	ATE - Halter
			←	→ 01/00; ☐		24.3541-8529.5 240553	ATE - Halter
			←	→ 01/00; ☐		24.3541-8530.5 240554	ATE - Halter
			←	02/00→ 03/02; + ABS; ☐		24.3541-8531.5 240679	ATE - Halter
			←	02/00→ 03/02; + ABS; ☐		24.3541-8532.5 240680	ATE - Halter
1.4 i	66	04/96→10/99	←	☐		24.3541-8529.5 240553	ATE - Halter
			←	☐		24.3541-8530.5 240554	ATE - Halter
1.8 DI	55	09/00→08/03	←	→ 03/02; - ABS; ☐		24.3481-8515.5 240477	ATE - Halter
			←	→ 03/02; - ABS; ☐		24.3481-8516.5 240478	ATE - Halter
			←	→ 03/02; + ABS; ☐		24.3541-8531.5 240679	ATE - Halter
			←	→ 03/02; + ABS; ☐		24.3541-8532.5 240680	ATE - Halter
Feder, Bremssattel							
1.3	44	02/96→08/03		02/00→ 03/02	2	11.8116-0264.1 390594	ATE
1.8 D	44	02/96→04/02		→ 01/00	2	11.8116-0264.1 390594	ATE
→							







	kw			 	! #		
FORD - FIESTA Kasten/Großraumlimousine (J5_, J3_) 02/96→							
Feder, Bremssattel							
1.4 i	66	04/96→10/99			2	11.8116-0264.1 390594	ATE
1.8 DI	55	09/00→08/03		→ 03/02; - ABS	2	11.8116-0264.1 390594	ATE
				→ 03/02; + ABS	2	11.8116-0264.1 390594	ATE
Führungshülzensatz, Bremssattel							
1.3	44	02/96→08/03	←	02/00→ 03/02		11.0101-5407.2 260011	ATE
1.8 D	44	02/96→04/02	←	→ 01/00		11.0101-5407.2 260011	ATE
1.4 i	66	04/96→10/99	←			11.0101-5407.2 260011	ATE
1.8 DI	55	09/00→08/03	←	→ 03/02; - ABS		11.0101-5407.2 260011	ATE
			←	→ 03/02; + ABS		11.0101-5407.2 260011	ATE
Führungsbolzen, Bremssattel							
1.3	44	02/96→08/03	←	02/00→ 03/02	2	11.8171-0008.1 990049	ATE
1.8 D	44	02/96→04/02	←	→ 01/00	2	11.8171-0008.1 990049	ATE
1.4 i	66	04/96→10/99	←			11.8171-0008.1 990049	ATE
1.8 DI	55	09/00→08/03	←	→ 03/02; - ABS	2	11.8171-0008.1 990049	ATE
			←	→ 03/02; + ABS	2	11.8171-0008.1 990049	ATE
 Bremsschlauch							
1.3	44	02/96→08/03	←	→ 03/02; ☐		24.5312-0360.3 331572	L= 360
1.8 D	44	02/96→04/02	←	→ 03/02; ☐		24.5312-0361.3 331573	L= 360
1.4 i	66	04/96→10/99	←	☐		24.5312-0360.3 331572	L= 360
			←	☐		24.5312-0361.3 331573	L= 360
			→		2	24.5305-0295.3 330657	L= 297
1.8 DI	55	09/00→08/03	←	→ 03/02; ☐		24.5312-0360.3 331572	L= 360
			←	→ 03/02; ☐		24.5312-0361.3 331573	L= 360
			→	→ 03/02	2	24.5305-0310.3 331326	L= 310
FORD - FIESTA Kasten/Schrägheck (JV_) 05/98→08/03							
 Bremssattel							
D 1.8	44	05/98→04/02	←	02/00→ 03/02; - ABS; ☐		24.3481-8515.5 240477	ATE - Halter
			←	02/00→ 03/02; - ABS; ☐		24.3481-8516.5 240478	ATE - Halter
			←	→ 01/00; ☐		24.3541-8529.5 240553	ATE - Halter
			←	→ 01/00; ☐		24.3541-8530.5 240554	ATE - Halter
			←	02/00→ 03/02; + ABS; ☐		24.3541-8531.5 240679	ATE - Halter
			←	02/00→ 03/02; + ABS; ☐		24.3541-8532.5 240680	ATE - Halter
Feder, Bremssattel							
D 1.8	44	05/98→04/02		02/00→ 03/02	2	11.8116-0264.1 390594	ATE
				→ 01/00	2	11.8116-0264.1 390594	ATE
Führungshülzensatz, Bremssattel							
D 1.8	44	05/98→04/02	←	02/00→ 03/02		11.0101-5407.2 260011	ATE
			←	→ 01/00		11.0101-5407.2 260011	ATE
Führungsbolzen, Bremssattel							
D 1.8	44	05/98→04/02	←	02/00→ 03/02	2	11.8171-0008.1 990049	ATE
			←	→ 01/00	2	11.8171-0008.1 990049	ATE
 Bremsschlauch							
D 1.8	44	05/98→04/02	←	→ 03/02; ☐		24.5312-0360.3 331572	L= 360
			←	→ 03/02; ☐		24.5312-0361.3 331573	L= 360
FORD - FIESTA Stufenheck 09/00→12/14							
 Bremssattel							
1.0	70	09/04→12/06	←	☐		24.3541-8531.5 240679	ATE - Halter
1.4 TDCi	50	05/02→11/11	←	☐		24.3541-8532.5 240680	ATE - Halter
1.6	73	05/02→11/13	←	☐			
→							







	kW					! #		
FORD - FIESTA Stufenheck 09/00→12/14								
Feder, Bremssattel								
1.0 1.4 TDCi 1.6	70 50 73	09/04→12/06 05/02→11/11 05/02→11/13				2	11.8116-0264.1 390594	ATE
Führungshülzensatz, Bremssattel								
1.0 1.4 TDCi 1.6	70 50 73	09/04→12/06 05/02→11/11 05/02→11/13	←				11.0101-5407.2 260011	ATE
Führungsbolzen, Bremssattel								
1.0 1.4 TDCi 1.6	70 50 73	09/04→12/06 05/02→11/11 05/02→11/13				2	11.8171-0008.1 990049	ATE
Bremsschlauch								
1.0 1.4 TDCi 1.6	70 50 73	09/04→12/06 05/02→11/11 05/02→11/13	←			2	24.5141-0473.3 331303	L= 473
			→			2	83.7827-0300.3 330902	L= 300
FORD - FIESTA Stufenheck 04/10→								
Bremssattel								
1.4 1.6 1.6 Ti	70 62 - 81 77 - 88	10/10→ 09/10→ 04/10→	←	für Fahrzeuge mit Trommelbremse an der Hinterachse; 			24.3541-1857.5 240733	TRW - Halter
			←	für Fahrzeuge mit Trommelbremse an der Hinterachse; 			24.3541-1858.5 240734	TRW - Halter
			←	für Fahrzeuge mit Scheibenbremse an der Hinterachse; 			24.3541-1877.5 241413	- Halter
			←	für Fahrzeuge mit Scheibenbremse an der Hinterachse; 			24.3541-1878.5 241414	- Halter
			→				24.3344-1745.5 241567	TRW - Halter + FSB
			→				24.3344-1746.5 241568	TRW - Halter + FSB
Bremsschlauch								
1.4 1.6	70 81	10/10→ 09/10→	←				83.7838-0370.3 331122	L= 366
			←				83.7838-0371.3 331123	L= 366
			→			2	83.7827-0263.3 331193	L= 260
1.6 1.6 Ti	62 77 - 88	03/15→ 04/10→	←				83.7838-0376.3 331475	L= 372
			←				83.7838-0377.3 331476	L= 372
			→			2	83.7827-0263.3 331193	L= 260
FORD - FOCUS I (DAW, DBW) 09/98→11/09								
Bremssattel								
1.4 16V 1.6 1.8 16V BiFuel	55 76 85	10/98→09/99 07/03→06/07 09/02→07/04	←				24.3541-8105.5 240485	ATE - Halter
			←				24.3541-8106.5 240486	ATE - Halter
			→				24.3344-1705.5 240273	TRW - Halter
			→				24.3344-1706.5 240274	TRW - Halter
1.4 16V 1.6 16V 1.6 16V Flexifuel 1.8 16V 1.8 DI / TDDi 1.8 TDCi	55 74 75 85 55 74 - 85	10/98→11/04 10/98→11/04 01/02→11/04 10/98→11/04 08/99→11/04 03/01→11/04	←	→ 09/04; 			24.3541-8105.5 240485	ATE - Halter
			←	→ 09/04; 			24.3541-8106.5 240486	ATE - Halter
			→	→ 09/04; 			24.3344-1705.5 240273	TRW - Halter
			→	→ 09/04; 			24.3344-1706.5 240274	TRW - Halter
1.8 Turbo DI / TDDi 2.0 16V	66 96	10/98→11/04 10/98→11/04						
RS ST170	158 127	10/02→11/04 03/02→11/04	→	→ 09/04; 			24.3344-1705.5 240273	TRW - Halter
			→	→ 09/04; 			24.3344-1706.5 240274	TRW - Halter
Feder, Bremssattel								
ST170	127	03/02→11/04	←	→ 09/04		2	11.8116-0301.1 390610	ATE
Führungshülzensatz, Bremssattel								
1.4 16V 1.6 1.8 16V BiFuel	55 76 85	10/98→09/99 07/03→06/07 09/02→07/04	←				11.0101-5407.2 260011	ATE
1.4 16V 1.6 16V 1.6 16V Flexifuel 1.8 16V	55 74 75 85	10/98→11/04 10/98→11/04 01/02→11/04 10/98→11/04	←	→ 09/04			11.0101-5407.2 260011	ATE







	kw			 	! #		
FORD - FOCUS I (DAW, DBW) 09/98→11/09							
Führungshülzensatz, Bremsattel							
1.8 DI / TDDi 1.8 TDCi	55 74 - 85	08/99→11/04 03/01→11/04	←	→ 09/04		11.0101-5407.2 260011	ATE
1.8 Turbo DI / TDDi 2.0 16V	66 96	10/98→11/04 10/98→11/04					
Führungsbolzen, Bremsattel							
1.4 16V 1.6 1.8 16V BiFuel	55 76 85	10/98→09/99 07/03→06/07 09/02→07/04	←		2	11.8171-0008.1 990049	ATE
1.4 16V 1.6 16V 1.6 16V Flexifuel 1.8 16V 1.8 DI / TDDi 1.8 TDCi 1.8 Turbo DI / TDDi 2.0 16V	55 74 75 85 55 74 - 85 66 96	10/98→11/04 10/98→11/04 01/02→11/04 10/98→11/04 08/99→11/04 03/01→11/04 10/98→11/04 10/98→11/04	←	→ 09/04	2	11.8171-0008.1 990049	ATE
Bremsschlauch							
1.4 16V	55	10/98→09/99	←		2	24.5112-0341.3 330655	L= 340
			→		2	24.5228-0196.3 330656	L= 195
1.4 16V 1.6 16V 1.8 16V 1.8 DI / TDDi 1.8 Turbo DI / TDDi 2.0 16V	55 74 85 55 66 96	10/98→11/04 10/98→11/04 10/98→11/04 08/99→11/04 10/98→11/04 10/98→11/04	←	→ 09/04	2	24.5112-0341.3 330655	L= 340
			→	09/00→ 04/01	2	24.5124-0410.3 330760	L= 410
			→	05/01→ 09/04	2	24.5124-0411.3 330774	L= 410
			→	→ 08/00	2	24.5228-0196.3 330656	L= 195
1.6 1.8 16V BiFuel	76 85	07/03→06/07 09/02→07/04	←		2	24.5112-0341.3 330655	L= 340
			→		2	24.5124-0411.3 330774	L= 410
1.6 16V Flexifuel 1.8 TDCi ST170 RS	75 74 - 85 127 158	01/02→11/04 03/01→11/04 03/02→11/04 10/02→11/04	←	→ 09/04	2	24.5112-0341.3 330655	L= 340
			→	→ 09/04	2	24.5124-0411.3 330774	L= 410
			→	→ 09/04	2	24.5124-0411.3 330774	L= 410
FORD - FOCUS I Kasten/Kombi (DNW) 08/98→03/05							
Bremssattel							
1.4 1.6 1.8 1.8 TDCi 1.8 TDDi	55 74 85 74 - 85 55 - 66	04/99→03/05 04/99→03/05 04/99→03/05 08/01→03/05 08/98→03/05	←	→ 09/04; ☐		24.3541-8105.5 240485	ATE - Halter
			←	→ 09/04; ☐		24.3541-8106.5 240486	ATE - Halter
			→	→ 09/04; ☐		24.3344-1705.5 240273	TRW - Halter
			→	→ 09/04; ☐		24.3344-1706.5 240274	TRW - Halter
Führungshülzensatz, Bremsattel							
1.4 1.6 1.8 1.8 TDCi 1.8 TDDi	55 74 85 74 - 85 55 - 66	04/99→03/05 04/99→03/05 04/99→03/05 08/01→03/05 08/98→03/05	←	→ 09/04		11.0101-5407.2 260011	ATE
Führungsbolzen, Bremsattel							
1.4 1.6 1.8 1.8 TDCi 1.8 TDDi	55 74 85 74 - 85 55 - 66	04/99→03/05 04/99→03/05 04/99→03/05 08/01→03/05 08/98→03/05	←	→ 09/04	2	11.8171-0008.1 990049	ATE
Bremsschlauch							
1.4 1.6 1.8 1.8 TDDi	55 74 85 55 - 66	04/99→03/05 04/99→03/05 04/99→03/05 08/98→03/05	←	→ 09/04	2	24.5112-0341.3 330655	L= 340
			→	09/00→ 04/01	2	24.5124-0410.3 330760	L= 410
			→	05/01→ 09/04	2	24.5124-0411.3 330774	L= 410
			→	→ 08/00	2	24.5228-0196.3 330656	L= 195
1.8 TDCi	74 - 85	08/01→03/05	←	→ 09/04	2	24.5112-0341.3 330655	L= 340
			→	→ 09/04	2	24.5124-0411.3 330774	L= 410









	kw			 	! #		
FORD - FOCUS I Stufenheck (DFW) 02/99→11/09							
 Bremssattel							
1.4 16V	55	02/99→11/04	←	→ 09/04; ☐		24.3541-8105.5 240485	ATE - Halter
1.6 16V	74	02/99→11/04					
1.8 16V	85	02/99→11/04	←	→ 09/04; ☐		24.3541-8106.5 240486	ATE - Halter
1.8 TDCi	74 - 85	03/01→11/04	→	→ 09/04; ☐		24.3344-1705.5 240273	TRW - Halter
1.8 Turbo DI / TDDi	55 - 66	02/99→03/05	→	→ 09/04; ☐		24.3344-1706.5 240274	TRW - Halter
2.0 16V	96	02/99→11/04					
Führungshülzensatz, Bremssattel							
1.4 16V	55	02/99→11/04	←	→ 09/04		11.0101-5407.2 260011	ATE
1.6 16V	74	02/99→11/04					
1.8 16V	85	02/99→11/04					
1.8 TDCi	74 - 85	03/01→11/04					
1.8 Turbo DI / TDDi	55 - 66	02/99→03/05					
2.0 16V	96	02/99→11/04					
Führungsbolzen, Bremssattel							
1.4 16V	55	02/99→11/04	←	→ 09/04	2	11.8171-0008.1 990049	ATE
1.6 16V	74	02/99→11/04					
1.8 16V	85	02/99→11/04					
1.8 TDCi	74 - 85	03/01→11/04					
1.8 Turbo DI / TDDi	55 - 66	02/99→03/05					
2.0 16V	96	02/99→11/04					
 Bremsschlauch							
1.4 16V	55	02/99→11/04	←	→ 09/04	2	24.5112-0341.3 330655	L= 340
1.6 16V	74	02/99→11/04					
1.8 16V	85	02/99→11/04	→	09/00→ 04/01	2	24.5124-0410.3 330760	L= 410
1.8 Turbo DI / TDDi	66	02/99→11/04	→	05/01→ 09/04	2	24.5124-0411.3 330774	L= 410
2.0 16V	96	02/99→11/04	→	→ 08/00	2	24.5228-0196.3 330656	L= 195
1.8 TDCi	74 - 85	03/01→11/04	←	→ 09/04	2	24.5112-0341.3 330655	L= 340
1.8 Turbo DI / TDDi	55	08/01→03/05	→	→ 09/04	2	24.5124-0411.3 330774	L= 410
FORD - FOCUS I Turnier (DNW) 02/99→12/07							
 Bremssattel							
1.4 16V	55	02/99→11/04	←	→ 09/04; ☐		24.3541-8105.5 240485	ATE - Halter
1.6 16V	74	02/99→11/04					
1.6 16V Flexifuel	75	01/02→11/04	←	→ 09/04; ☐		24.3541-8106.5 240486	ATE - Halter
1.8 16V	85	02/99→11/04	→	→ 09/04; ☐		24.3344-1705.5 240273	TRW - Halter
1.8 DI / TDDi	55	08/99→11/04					
1.8 TDCi	74 - 85	03/01→11/04	→	→ 09/04; ☐		24.3344-1706.5 240274	TRW - Halter
1.8 Turbo DI / TDDi	66	02/99→11/04					
2.0 16V	96	02/99→11/04					
1.8 BiFuel	82	02/03→01/05	←	☐		24.3541-8105.5 240485	ATE - Halter
			←	☐		24.3541-8106.5 240486	ATE - Halter
			→	☐		24.3344-1705.5 240273	TRW - Halter
			→	☐		24.3344-1706.5 240274	TRW - Halter
ST170	127	08/02→11/04	→	→ 09/04; ☐		24.3344-1705.5 240273	TRW - Halter
			→	→ 09/04; ☐		24.3344-1706.5 240274	TRW - Halter
Feder, Bremssattel							
ST170	127	08/02→11/04	←	→ 09/04	2	11.8116-0301.1 390610	ATE
Führungshülzensatz, Bremssattel							
1.4 16V	55	02/99→11/04	←	→ 09/04		11.0101-5407.2 260011	ATE
1.6 16V	74	02/99→11/04					
1.6 16V Flexifuel	75	01/02→11/04					
1.8 16V	85	02/99→11/04					
1.8 DI / TDDi	55	08/99→11/04					
1.8 TDCi	74 - 85	03/01→11/04					
1.8 Turbo DI / TDDi	66	02/99→11/04					
2.0 16V	96	02/99→11/04					
1.8 BiFuel	82	02/03→01/05	←			11.0101-5407.2 260011	ATE
Führungsbolzen, Bremssattel							
1.4 16V	55	02/99→11/04	←	→ 09/04	2	11.8171-0008.1 990049	ATE
→							



















	kw					! #			
FORD - FOCUS I Turnier (DNW) 02/99→12/07									
Führungsbolzen, Bremsattel									
1.6 16V	74	02/99→11/04	←	→ 09/04		2	11.8171-0008.1	990049	ATE
1.6 16V Flexifuel	75	01/02→11/04							
1.8 16V	85	02/99→11/04							
1.8 DI / TDDi	55	08/99→11/04							
1.8 TDCi	74 - 85	03/01→11/04							
1.8 Turbo DI / TDDi	66	02/99→11/04							
2.0 16V	96	02/99→11/04							
1.8 BiFuel	82	02/03→01/05	←			2	11.8171-0008.1	990049	ATE
Bremsschlauch									
1.4 16V	55	02/99→11/04	←	→ 09/04		2	24.5112-0341.3	330655	L= 340
1.6 16V	74	02/99→11/04							
1.8 16V	85	02/99→11/04	→	09/00→ 04/01		2	24.5124-0410.3	330760	L= 410
1.8 DI / TDDi	55	08/99→11/04	→	05/01→ 09/04		2	24.5124-0411.3	330774	L= 410
1.8 Turbo DI / TDDi	66	02/99→11/04							
2.0 16V	96	02/99→11/04	→	→ 08/00		2	24.5228-0196.3	330656	L= 195
1.6 16V Flexifuel	75	01/02→11/04	←	→ 09/04		2	24.5112-0341.3	330655	L= 340
1.8 TDCi	74 - 85	03/01→11/04	→	→ 09/04		2	24.5124-0411.3	330774	L= 410
ST170	127	08/02→11/04							
1.8 BiFuel	82	02/03→01/05	←			2	24.5112-0341.3	330655	L= 340
			→			2	24.5124-0411.3	330774	L= 410
FORD - FOCUS II (DA_, HCP, DP) 07/04→09/13									
Bremssattel									
1.4	59	07/04→09/12	←	10/04→ 02/11; ☐			24.3571-9813.5	240557	ATE - Halter
1.6	74	07/04→09/12							
1.6 TDCi	74 - 80	07/04→09/12	←	10/04→ 02/11; ☐			24.3571-9814.5	240558	ATE - Halter
	85	07/04→09/12	→	10/04→ 02/11; ☐			24.3387-7015.5	241007	ATE - Halter
1.6 Ti	107	07/04→09/12	→	10/04→ 02/11; ☐			24.3387-7016.5	241008	ATE - Halter
2.0	100	07/04→09/12							
2.0 TDCi	81	01/10→09/12	←	☐			24.3571-9813.5	240557	ATE - Halter
	104	06/05→09/08	←	☐			24.3571-9814.5	240558	ATE - Halter
2.0 Flex	107	10/08→03/10	→	☐			24.3387-7015.5	241007	ATE - Halter
			→	☐			24.3387-7016.5	241008	ATE - Halter
1.6 LPG	85	10/09→07/11	←	→ 02/11; ☐			24.3571-9813.5	240557	ATE - Halter
1.6 TDCi	66	01/05→09/12	←	→ 02/11; ☐			24.3571-9814.5	240558	ATE - Halter
1.8	92	03/06→09/12	→	→ 02/11; ☐			24.3387-7015.5	241007	ATE - Halter
1.8 Flexifuel	92	01/06→09/12	→	→ 02/11; ☐			24.3387-7016.5	241008	ATE - Halter
1.8 TDCi	85	01/05→09/12							
2.0 CNG	107	04/09→07/11	→	→ 02/11; ☐					
2.0 LPG	107	06/08→07/11							
2.0 TDCi	81	02/08→07/11							
2.0 TDCi	98	07/04→01/08	←	10/04→; ☐			24.3571-9813.5	240557	ATE - Halter
			←	10/04→; ☐			24.3571-9814.5	240558	ATE - Halter
			→	10/04→; ☐			24.3387-7015.5	241007	ATE - Halter
			→	10/04→; ☐			24.3387-7016.5	241008	ATE - Halter
2.5 ST	166	10/05→09/12	←	→ 02/11; ☐			24.3576-9975.5	241042	ATE - Halter
			←	→ 02/11; ☐			24.3576-9976.5	241043	ATE - Halter
			→	→ 02/11; ☐			24.3387-7015.5	241007	ATE - Halter
			→	→ 02/11; ☐			24.3387-7016.5	241008	ATE - Halter
Halter, Bremsattel									
1.4	59	07/04→09/12	←	10/04→ 02/11			11.0230-0736.1	260132	ATE
1.6	74	07/04→09/12							
1.6 TDCi	74 - 80	07/04→09/12							
1.6 Ti	85	07/04→09/12							
1.6	81	01/10→09/12	←				11.0230-0736.1	260132	ATE
1.6 LPG	85	10/09→07/11	←	→ 02/11			11.0230-0736.1	260132	ATE
1.6 TDCi	66	01/05→09/12							
1.8	92	03/06→09/12							
1.8 Flexifuel	92	01/06→09/12							
1.8 TDCi	85	01/05→09/12	←	→ 02/11			11.0230-0818.1	260135	ATE
2.0 CNG	107	04/09→07/11	→	→ 02/11			11.0230-0698.2	260091	ATE
2.0 LPG	107	06/08→07/11							
2.0 TDCi	81	02/08→07/11							
2.0	104	06/05→09/08	←				11.0230-0818.1	260135	ATE
2.0 Flex	107	10/08→03/10	→						







	kw			 	! #		
FORD - FOCUS II (DA_, HCP, DP) 07/04→09/13							
Halter, Bremssattel							
2.0 2.0 Flex	104 107	06/05→09/08 10/08→03/10	➡			11.0230-0698.2 260091	ATE
2.0 2.0 TDCi	107 100	07/04→09/12 07/04→09/12	←	10/04→ 02/11		11.0230-0818.1 260135	ATE
			➡	10/04→ 02/11		11.0230-0698.2 260091	ATE
2.0 TDCi	98	07/04→01/08	←	10/04→		11.0230-0818.1 260135	ATE
			➡	10/04→		11.0230-0698.2 260091	ATE
2.5 ST	166	10/05→09/12	➡	→ 02/11		11.0230-0698.2 260091	ATE
Feder, Bremssattel							
1.4 1.6 1.6 TDCi	59 74 74 -	07/04→09/12 07/04→09/12 07/04→09/12	←	10/04→ 02/11	2	11.8116-0356.1 390586	ATE
	80		➡	10/04→ 02/11	2	11.8116-0340.1 390595	ATE
1.6 Ti 2.0 2.0 TDCi	85 107 100	07/04→09/12 07/04→09/12 07/04→09/12					
1.6 2.0 2.0 Flex	81 104 107	01/10→09/12 06/05→09/08 10/08→03/10	←		2	11.8116-0356.1 390586	ATE
			➡		2	11.8116-0340.1 390595	ATE
1.6 LPG 1.6 TDCi 1.8 1.8 Flexifuel 1.8 TDCi 2.0 CNG 2.0 LPG 2.0 TDCi	85 66 92 92 85 107 107 81	10/09→07/11 01/05→09/12 03/06→09/12 01/06→09/12 01/05→09/12 04/09→07/11 06/08→07/11 02/08→07/11	←	→ 02/11	2	11.8116-0356.1 390586	ATE
			➡	→ 02/11	2	11.8116-0340.1 390595	ATE
2.0 TDCi	98	07/04→01/08	←	10/04→	2	11.8116-0356.1 390586	ATE
			➡	10/04→	2	11.8116-0340.1 390595	ATE
2.5 ST	166	10/05→09/12	←	→ 02/11	2	11.8116-0345.2 390596	ATE
			➡	→ 02/11	2	11.8116-0340.1 390595	ATE
Führungshülzensatz, Bremssattel							
1.4 1.6 1.6 TDCi	59 74 74 -	07/04→09/12 07/04→09/12 07/04→09/12	←	10/04→ 02/11		11.0101-5407.2 260011	ATE
	80		➡	10/04→ 02/11		11.0101-5407.2 260011	ATE
1.6 Ti 2.0 2.0 TDCi	85 107 100	07/04→09/12 07/04→09/12 07/04→09/12					
1.6 2.0 2.0 Flex	81 104 107	01/10→09/12 06/05→09/08 10/08→03/10	←			11.0101-5407.2 260011	ATE
			➡			11.0101-5407.2 260011	ATE
1.6 LPG 1.6 TDCi 1.8 1.8 Flexifuel 1.8 TDCi 2.0 CNG 2.0 LPG 2.0 TDCi 2.5 ST	85 66 92 92 85 107 107 81 166	10/09→07/11 01/05→09/12 03/06→09/12 01/06→09/12 01/05→09/12 04/09→07/11 06/08→07/11 02/08→07/11 10/05→09/12	←	→ 02/11		11.0101-5407.2 260011	ATE
			➡	→ 02/11		11.0101-5407.2 260011	ATE
2.0 TDCi	98	07/04→01/08	←	10/04→		11.0101-5407.2 260011	ATE
			➡	10/04→		11.0101-5407.2 260011	ATE
Führungsbolzen, Bremssattel							
1.4 1.6 1.6 TDCi	59 74 74 -	07/04→09/12 07/04→09/12 07/04→09/12		10/04→ 02/11	2	11.8171-0008.1 990049	ATE
	80						
1.6 Ti 2.0 2.0 TDCi	85 107 100	07/04→09/12 07/04→09/12 07/04→09/12					
1.6 2.0 2.0 Flex	81 104 107	01/10→09/12 06/05→09/08 10/08→03/10			2	11.8171-0008.1 990049	ATE
1.6 LPG 1.6 TDCi 1.8 1.8 Flexifuel 1.8 TDCi 2.0 CNG 2.0 LPG 2.0 TDCi 2.5 ST	85 66 92 92 85 107 107 81 166	10/09→07/11 01/05→09/12 03/06→09/12 01/06→09/12 01/05→09/12 04/09→07/11 06/08→07/11 02/08→07/11 10/05→09/12		→ 02/11	2	11.8171-0008.1 990049	ATE
→							







	kw					! #		
FORD - FOCUS II (DA_, HCP, DP) 07/04→09/13								
Führungsbolzen, Bremsattel								
2.0 TDCi	98	07/04→01/08		10/04→		2	11.8171-0008.1 990049	ATE
Bremsschlauch								
1.4	59	07/04→09/12	←	10/04→ 02/11		2	83.7716-0397.3 330790	L= 395
			→	10/04→ 02/11; Scheibenbremse; - eFSB		2	24.5124-0420.3 331276	L= 420
			→	10/04→ 02/11; Scheibenbremse; Kombi		2	83.7788-0409.3 330981	L= 410
1.6 1.6 TDCi	74 74 - 80	07/04→09/12	←	10/04→ 02/11		2	83.7716-0397.3 330790	L= 395
			→	10/04→ 02/11; - eFSB		2	24.5124-0420.3 331276	L= 420
			→	10/04→ 02/11; Kombi		2	83.7788-0409.3 330981	L= 410
			→	10/04→ 02/11; Kombi		2	83.7788-0409.3 330981	L= 410
1.6 2.0 2.0 TDCi	85 107 100	07/04→09/12	←	10/04→ 02/11		2	83.7716-0397.3 330790	L= 395
			→	10/04→ 02/11; - eFSB		2	24.5124-0420.3 331276	L= 420
			→	10/04→ 02/11; Kombi		2	83.7788-0409.3 330981	L= 410
1.6	81	01/10→09/12	←			2	83.7716-0397.3 330790	L= 395
			→	- eFSB		2	24.5124-0420.3 331276	L= 420
			→			2	83.7788-0409.3 330981	L= 410
1.6 LPG	85	10/09→07/11	←	→ 02/11		2	83.7716-0397.3 330790	L= 395
			→	→ 02/11; - eFSB		2	24.5124-0420.3 331276	L= 420
			→	→ 02/11		2	83.7788-0409.3 330981	L= 410
1.6 TDCi 1.8 1.8 Flexifuel 1.8 TDCi 2.0 CNG 2.0 LPG 2.0 TDCi	66 92 92 85 107 107 81	01/05→09/12 03/06→09/12 01/06→09/12 01/05→09/12 04/09→07/11 06/08→07/11 02/08→07/11	←	→ 02/11		2	83.7716-0397.3 330790	L= 395
			→	→ 02/11; - eFSB		2	24.5124-0420.3 331276	L= 420
			→	→ 02/11; Kombi		2	83.7788-0409.3 330981	L= 410
			→	→ 02/11; Kombi		2	83.7788-0409.3 330981	L= 410
			→	→ 02/11; Kombi		2	83.7788-0409.3 330981	L= 410
2.0 2.0 Flex	104 107	06/05→09/08 10/08→03/10	←			2	83.7716-0397.3 330790	L= 395
			→	- eFSB		2	24.5124-0420.3 331276	L= 420
			→	Kombi		2	83.7788-0409.3 330981	L= 410
2.0 TDCi	98	07/04→01/08	←	10/04→		2	83.7716-0397.3 330790	L= 395
			→	10/04→; - eFSB		2	24.5124-0420.3 331276	L= 420
			→	10/04→; Kombi		2	83.7788-0409.3 330981	L= 410
2.5 ST	166	10/05→09/12	→	→ 02/11; - eFSB		2	24.5124-0420.3 331276	L= 420
			→	→ 02/11; Kombi		2	83.7788-0409.3 330981	L= 410
FORD - FOCUS II Cabriolet 10/06→09/10								
Bremssattel								
1.6 2.0 2.0 TDCi	74 107 100	10/06→09/10	←				24.3571-9813.5 240557	ATE - Halter
			←				24.3571-9814.5 240558	ATE - Halter
			→				24.3387-7015.5 241007	ATE - Halter
			→				24.3387-7016.5 241008	ATE - Halter
Halter, Bremsattel								
1.6	74	10/06→09/10	←				11.0230-0736.1 260132	ATE
2.0 2.0 TDCi	107 100	10/06→09/10	←				11.0230-0818.1 260135	ATE
			→				11.0230-0698.2 260091	ATE
Feder, Bremsattel								
1.6 2.0 2.0 TDCi	74 107 100	10/06→09/10	←			2	11.8116-0356.1 390586	ATE
			→			2	11.8116-0340.1 390595	ATE
			→			2	11.8116-0340.1 390595	ATE
Führungshülzensatz, Bremsattel								
1.6 2.0 2.0 TDCi	74 107 100	10/06→09/10	←				11.0101-5407.2 260011	ATE
			←				11.0101-5407.2 260011	ATE
			→				11.0101-5407.2 260011	ATE
Führungsbolzen, Bremsattel								
1.6 2.0 2.0 TDCi	74 107 100	10/06→09/10				2	11.8171-0008.1 990049	ATE
						2	11.8171-0008.1 990049	ATE
						2	11.8171-0008.1 990049	ATE
Bremsschlauch								
1.6 2.0 2.0 TDCi	74 107 100	10/06→09/10	←			2	83.7716-0397.3 330790	L= 395
			→	- eFSB		2	24.5124-0420.3 331276	L= 420
			→	Kombi		2	83.7788-0409.3 330981	L= 410

	kw			 	! #		
FORD - FOCUS II Kasten/Kombi 07/04→07/11							
 Bremssattel							
1.4 1.6	59 74	09/05→07/11 09/05→07/11	←	☐		24.3571-9813.5 240557	ATE - Halter
			←	☐		24.3571-9814.5 240558	ATE - Halter
			→	☐		24.3387-7015.5 241007	ATE - Halter
			→	☐		24.3387-7016.5 241008	ATE - Halter
1.6 TDCi	66 - 80	07/04→07/11	←	→ 02/11; ☐		24.3571-9813.5 240557	ATE - Halter
1.6 Ti-VCT	85	09/05→07/11	←	→ 02/11; ☐		24.3571-9814.5 240558	ATE - Halter
2.0 TDCi	81 - 100	09/05→07/11	→	→ 02/11; ☐		24.3387-7015.5 241007	ATE - Halter
			→	→ 02/11; ☐		24.3387-7016.5 241008	ATE - Halter
1.8 Flexifuel	92	06/09→07/11	←	☐		24.3571-9813.5 240557	ATE - Halter
			←	☐		24.3571-9814.5 240558	ATE - Halter
			→	→ 02/11; ☐		24.3387-7015.5 241007	ATE - Halter
			→	☐		24.3387-7016.5 241008	ATE - Halter
Halter, Bremssattel							
1.4 1.6 1.8 Flexifuel	59 74 92	09/05→07/11 09/05→07/11 06/09→07/11	←			11.0230-0736.1 260132	ATE
1.6 TDCi	66 - 80	07/04→07/11	←	→ 02/11		11.0230-0736.1 260132	ATE
1.6 Ti-VCT	85	09/05→07/11					
2.0 TDCi	81 - 100	09/05→07/11	←	→ 02/11		11.0230-0818.1 260135	ATE
			→	→ 02/11		11.0230-0698.2 260091	ATE
Feder, Bremssattel							
1.4 1.6 1.8 Flexifuel	59 74 92	09/05→07/11 09/05→07/11 06/09→07/11	←		2	11.8116-0356.1 390586	ATE
1.6 TDCi	66 - 80	07/04→07/11	←	→ 02/11	2	11.8116-0356.1 390586	ATE
1.6 Ti-VCT	85	09/05→07/11	→	→ 02/11	2	11.8116-0340.1 390595	ATE
2.0 TDCi	81 - 100	09/05→07/11					
Führungshülzensatz, Bremssattel							
1.4 1.6 1.8 Flexifuel	59 74 92	09/05→07/11 09/05→07/11 06/09→07/11	←			11.0101-5407.2 260011	ATE
			→			11.0101-5407.2 260011	ATE
1.6 TDCi	66 - 80	07/04→07/11	←	→ 02/11		11.0101-5407.2 260011	ATE
1.6 Ti-VCT	85	09/05→07/11	→	→ 02/11		11.0101-5407.2 260011	ATE
2.0 TDCi	81 - 100	09/05→07/11					
Führungsbolzen, Bremssattel							
1.4 1.6 1.8 Flexifuel	59 74 92	09/05→07/11 09/05→07/11 06/09→07/11			2	11.8171-0008.1 990049	ATE
1.6 TDCi	66 - 80	07/04→07/11		→ 02/11	2	11.8171-0008.1 990049	ATE
1.6 Ti-VCT	85	09/05→07/11					
2.0 TDCi	81 - 100	09/05→07/11					
 Bremsschlauch							
1.4	59	09/05→07/11	←		2	83.7716-0397.3 330790	L= 395
			→	Scheibenbremse; - eFSB	2	24.5124-0420.3 331276	L= 420
			→	Scheibenbremse; Kombi	2	83.7788-0409.3 330981	L= 410
1.6 1.8 Flexifuel	74 92	09/05→07/11 06/09→07/11	←		2	83.7716-0397.3 330790	L= 395
			→	- eFSB	2	24.5124-0420.3 331276	L= 420
			→	Kombi	2	83.7788-0409.3 330981	L= 410
1.6 TDCi	66 - 80	07/04→07/11	←	→ 02/11	2	83.7716-0397.3 330790	L= 395
1.6 Ti-VCT	85	09/05→07/11	→	→ 02/11; - eFSB	2	24.5124-0420.3 331276	L= 420
2.0 TDCi	81 - 100	09/05→07/11	→	→ 02/11; Kombi	2	83.7788-0409.3 330981	L= 410







	kw			 	! #		
FORD - FOCUS II Stufenheck (DB_, FCH, DH) 04/05→							
Bremssattel							
1.4	59	04/05→09/12	←	→ 02/11; ☐		24.3571-9813.5	240557 ATE - Halter
1.6	74	04/05→09/12	←	→ 02/11; ☐		24.3571-9814.5	240558 ATE - Halter
1.6 TDCi	66 - 80	04/05→09/12	→	→ 02/11; ☐		24.3387-7015.5	241007 ATE - Halter
1.6 Ti	85	04/05→09/12	→	→ 02/11; ☐		24.3387-7016.5	241008 ATE - Halter
1.8	92	03/06→09/12	→	→ 02/11; ☐			
1.8 Flexifuel	92	06/06→07/11					
1.8 TDCi	85	04/05→09/12					
2.0	107	04/05→07/11					
2.0 TDCi	81 - 100	04/05→09/12					
1.6	81	03/10→	←	☐		24.3571-9813.5	240557 ATE - Halter
			←	☐		24.3571-9814.5	240558 ATE - Halter
			→	☐		24.3387-7015.5	241007 ATE - Halter
			→	☐		24.3387-7016.5	241008 ATE - Halter
1.8 Flexifuel	96	12/05→01/08	←	01/06→; ☐		24.3571-9813.5	240557 ATE - Halter
			←	01/06→; ☐		24.3571-9814.5	240558 ATE - Halter
			→	01/06→; ☐		24.3387-7015.5	241007 ATE - Halter
			→	01/06→; ☐		24.3387-7016.5	241008 ATE - Halter
Halter, Bremssattel							
1.4	59	04/05→09/12	←	→ 02/11		11.0230-0736.1	260132 ATE
1.6	74	04/05→09/12					
1.6 TDCi	66 - 80	04/05→09/12					
1.6 Ti	85	04/05→09/12					
1.8	92	03/06→09/12					
1.8 Flexifuel	92	06/06→07/11					
1.6	81	03/10→	←			11.0230-0736.1	260132 ATE
1.8 Flexifuel	96	12/05→01/08	←	01/06→		11.0230-0736.1	260132 ATE
1.8 TDCi	85	04/05→09/12	←	→ 02/11		11.0230-0818.1	260135 ATE
2.0	107	04/05→07/11					
2.0 TDCi	81 - 100	04/05→09/12	→	→ 02/11		11.0230-0698.2	260091 ATE
Feder, Bremssattel							
1.4	59	04/05→09/12	←	→ 02/11	2	11.8116-0356.1	390586 ATE
1.6	74	04/05→09/12					
1.6 TDCi	66 - 80	04/05→09/12	→	→ 02/11	2	11.8116-0340.1	390595 ATE
1.6 Ti	85	04/05→09/12					
1.8	92	03/06→09/12					
1.8 Flexifuel	92	06/06→07/11					
1.8 TDCi	85	04/05→09/12					
2.0	107	04/05→07/11					
2.0 TDCi	81 - 100	04/05→09/12					
1.6	81	03/10→	←		2	11.8116-0356.1	390586 ATE
			→		2	11.8116-0340.1	390595 ATE
1.8 Flexifuel	96	12/05→01/08	←	01/06→	2	11.8116-0356.1	390586 ATE
			→	01/06→	2	11.8116-0340.1	390595 ATE
Führungshülzensatz, Bremssattel							
1.4	59	04/05→09/12	←	→ 02/11		11.0101-5407.2	260011 ATE
1.6	74	04/05→09/12					
1.6 TDCi	66 - 80	04/05→09/12	→	→ 02/11		11.0101-5407.2	260011 ATE
1.6 Ti	85	04/05→09/12					
1.8	92	03/06→09/12					
1.8 Flexifuel	92	06/06→07/11					
1.8 TDCi	85	04/05→09/12					
2.0	107	04/05→07/11					
2.0 TDCi	81 - 100	04/05→09/12					
1.6	81	03/10→	←			11.0101-5407.2	260011 ATE
			→			11.0101-5407.2	260011 ATE
1.8 Flexifuel	96	12/05→01/08	←	01/06→		11.0101-5407.2	260011 ATE
			→	01/06→		11.0101-5407.2	260011 ATE
Führungsbolzen, Bremssattel							
1.4	59	04/05→09/12		→ 02/11	2	11.8171-0008.1	990049 ATE
→							









	kW					! #		
FORD - FOCUS II Stufenheck (DB_, FCH, DH) 04/05→								
Führungsbolzen, Bremsattel								
1.6 1.6 TDCi	74 66 - 80	04/05→09/12 04/05→09/12		→ 02/11		2	11.8171-0008.1 990049	ATE
1.6 Ti	85	04/05→09/12						
1.8	92	03/06→09/12						
1.8 Flexifuel	92	06/06→07/11						
1.8 TDCi	85	04/05→09/12						
2.0	107	04/05→07/11						
2.0 TDCi	81 - 100	04/05→09/12						
1.6	81	03/10→				2	11.8171-0008.1 990049	ATE
1.8 Flexifuel	96	12/05→01/08		01/06→		2	11.8171-0008.1 990049	ATE
 Bremsschlauch								
1.4	59	04/05→09/12	←	→ 02/11		2	83.7716-0397.3 330790	L= 395
			→	→ 02/11; Scheibenbremse; - eFSB		2	24.5124-0420.3 331276	L= 420
			→	→ 02/11; Scheibenbremse; Kombi		2	83.7788-0409.3 330981	L= 410
1.6 1.6 TDCi	74 66 - 80	04/05→09/12 04/05→09/12	←	→ 02/11		2	83.7716-0397.3 330790	L= 395
			→	→ 02/11; - eFSB		2	24.5124-0420.3 331276	L= 420
1.6 Ti	85	04/05→09/12	→	→ 02/11; Kombi		2	83.7788-0409.3 330981	L= 410
1.8	92	03/06→09/12						
1.8 Flexifuel	92	06/06→07/11						
1.8 TDCi	85	04/05→09/12						
2.0	107	04/05→07/11						
2.0 TDCi	81 - 100	04/05→09/12						
1.6	81	03/10→	←			2	83.7716-0397.3 330790	L= 395
			→	- eFSB		2	24.5124-0420.3 331276	L= 420
			→			2	83.7788-0409.3 330981	L= 410
1.8 Flexifuel	96	12/05→01/08	←	01/06→		2	83.7716-0397.3 330790	L= 395
			→	01/06→; - eFSB		2	24.5124-0420.3 331276	L= 420
			→	01/06→; Kombi		2	83.7788-0409.3 330981	L= 410
FORD - FOCUS II Turnier (DA_, FFS, DS) 07/04→09/12								
 Bremsattel								
1.4	59	07/04→09/12	←	10/04→ 02/11; ☐			24.3571-9813.5 240557	ATE - Halter
1.6 1.6 TDCi	74 74 - 80	07/04→07/11 07/04→09/12	←	10/04→ 02/11; ☐			24.3571-9814.5 240558	ATE - Halter
1.6 Ti	85	07/04→09/12	→	10/04→ 02/11; ☐			24.3387-7015.5 241007	ATE - Halter
2.0 2.0 TDCi	107 100	07/04→09/12 07/04→09/12	→	10/04→ 02/11; ☐			24.3387-7016.5 241008	ATE - Halter
1.6 LPG 1.6 TDCi	85 81	10/09→09/12 12/07→09/12	←	→ 02/11; ☐			24.3571-9813.5 240557	ATE - Halter
1.8	92	03/06→09/12	←	→ 02/11; ☐			24.3571-9814.5 240558	ATE - Halter
1.8 Flexifuel	92	01/06→09/12	→	→ 02/11; ☐			24.3387-7015.5 241007	ATE - Halter
2.0 LPG 2.0 TDCi	107 81	06/08→07/11 02/08→07/11	→	→ 02/11; ☐			24.3387-7016.5 241008	ATE - Halter
1.6 TDCi 1.8 TDCi	66 85	07/04→09/12 07/04→09/12	←	01/05→ 02/11; ☐			24.3571-9813.5 240557	ATE - Halter
			←	01/05→ 02/11; ☐			24.3571-9814.5 240558	ATE - Halter
			→	01/05→ 02/11; ☐			24.3387-7015.5 241007	ATE - Halter
			→	01/05→ 02/11; ☐			24.3387-7016.5 241008	ATE - Halter
2.0 TDCi	98	07/04→01/08	←	10/04→; ☐			24.3571-9813.5 240557	ATE - Halter
			←	10/04→; ☐			24.3571-9814.5 240558	ATE - Halter
			→	10/04→; ☐			24.3387-7015.5 241007	ATE - Halter
			→	10/04→; ☐			24.3387-7016.5 241008	ATE - Halter
Halter, Bremsattel								
1.4 1.6 1.6 TDCi	59 74 74 - 80	07/04→09/12 07/04→07/11 07/04→09/12	←	10/04→ 02/11			11.0230-0736.1 260132	ATE
1.6 Ti	85	07/04→09/12						
1.6 LPG 1.6 TDCi	85 81	10/09→09/12 12/07→09/12	←	→ 02/11			11.0230-0736.1 260132	ATE
1.8	92	03/06→09/12						
1.8 Flexifuel	92	01/06→09/12						
1.6 TDCi	66	07/04→09/12	←	01/05→ 02/11			11.0230-0736.1 260132	ATE
→								







	kW					! #		
FORD - FOCUS II Turnier (DA_, FFS, DS) 07/04→09/12								
Halter, Bremssattel								
1.8 TDCi	85	07/04→09/12	←	01/05→ 02/11			11.0230-0818.1 260135	ATE
			→	01/05→ 02/11			11.0230-0698.2 260091	ATE
2.0 2.0 TDCi	107 100	07/04→09/12 07/04→09/12	←	10/04→ 02/11			11.0230-0818.1 260135	ATE
			→	10/04→ 02/11			11.0230-0698.2 260091	ATE
2.0 LPG 2.0 TDCi	107 81	06/08→07/11 02/08→07/11	←	→ 02/11			11.0230-0818.1 260135	ATE
			→	→ 02/11			11.0230-0698.2 260091	ATE
2.0 TDCi	98	07/04→01/08	←	10/04→			11.0230-0818.1 260135	ATE
			→	10/04→			11.0230-0698.2 260091	ATE
Feder, Bremssattel								
1.4 1.6 1.6 TDCi	59 74 74 - 80	07/04→09/12 07/04→07/11 07/04→09/12	←	10/04→ 02/11	2		11.8116-0356.1 390586	ATE
			→	10/04→ 02/11	2		11.8116-0340.1 390595	ATE
1.6 Ti 2.0 2.0 TDCi	85 107 100	07/04→09/12 07/04→09/12 07/04→09/12						
1.6 LPG 1.6 TDCi	85 81	10/09→09/12 12/07→09/12	←	→ 02/11	2		11.8116-0356.1 390586	ATE
			→	→ 02/11	2		11.8116-0340.1 390595	ATE
1.8 1.8 Flexifuel 2.0 LPG 2.0 TDCi	92 92 107 81	03/06→09/12 01/06→09/12 06/08→07/11 02/08→07/11						
1.6 TDCi 1.8 TDCi	66 85	07/04→09/12 07/04→09/12	←	01/05→ 02/11	2		11.8116-0356.1 390586	ATE
			→	01/05→ 02/11	2		11.8116-0340.1 390595	ATE
2.0 TDCi	98	07/04→01/08	←	10/04→	2		11.8116-0356.1 390586	ATE
			→	10/04→	2		11.8116-0340.1 390595	ATE
Führungshülzensatz, Bremssattel								
1.4 1.6 1.6 TDCi	59 74 74 - 80	07/04→09/12 07/04→07/11 07/04→09/12	←	10/04→ 02/11			11.0101-5407.2 260011	ATE
			→	10/04→ 02/11			11.0101-5407.2 260011	ATE
1.6 Ti 2.0 2.0 TDCi	85 107 100	07/04→09/12 07/04→09/12 07/04→09/12						
1.6 LPG 1.6 TDCi	85 81	10/09→09/12 12/07→09/12	←	→ 02/11			11.0101-5407.2 260011	ATE
			→	→ 02/11			11.0101-5407.2 260011	ATE
1.8 1.8 Flexifuel 2.0 LPG 2.0 TDCi	92 92 107 81	03/06→09/12 01/06→09/12 06/08→07/11 02/08→07/11						
1.6 TDCi 1.8 TDCi	66 85	07/04→09/12 07/04→09/12	←	01/05→ 02/11			11.0101-5407.2 260011	ATE
			→	01/05→ 02/11			11.0101-5407.2 260011	ATE
2.0 TDCi	98	07/04→01/08	←	10/04→			11.0101-5407.2 260011	ATE
			→	10/04→			11.0101-5407.2 260011	ATE
Führungsbolzen, Bremssattel								
1.4 1.6 1.6 TDCi	59 74 74 - 80	07/04→09/12 07/04→07/11 07/04→09/12		10/04→ 02/11	2		11.8171-0008.1 990049	ATE
1.6 Ti 2.0 2.0 TDCi	85 107 100	07/04→09/12 07/04→09/12 07/04→09/12						
1.6 LPG 1.6 TDCi	85 81	10/09→09/12 12/07→09/12		→ 02/11	2		11.8171-0008.1 990049	ATE
1.8 1.8 Flexifuel 2.0 LPG 2.0 TDCi	92 92 107 81	03/06→09/12 01/06→09/12 06/08→07/11 02/08→07/11						
1.6 TDCi 1.8 TDCi	66 85	07/04→09/12 07/04→09/12		01/05→ 02/11	2		11.8171-0008.1 990049	ATE
2.0 TDCi	98	07/04→01/08		10/04→	2		11.8171-0008.1 990049	ATE
Bremsschlauch								
1.4	59	07/04→09/12	←	10/04→ 02/11	2		83.7716-0397.3 330790	L= 395
			→	10/04→ 02/11; Scheibenbremse; - eFSB	2		24.5124-0420.3 331276	L= 420
			→	10/04→ 02/11; Scheibenbremse; Kombi	2		83.7788-0409.3 330981	L= 410
1.6	74	07/04→07/11	←	10/04→ 02/11	2		83.7716-0397.3 330790	L= 395
→								







	kw			 	! #		
FORD - FOCUS II Turnier (DA, FFS, DS) 07/04→09/12							
Bremsschlauch							
1.6 TDCi	74 - 80	07/04→09/12	➡	10/04→ 02/11; - eFSB	2	24.5124-0420.3 331276	L= 420
1.6 Ti	85	07/04→09/12	➡	10/04→ 02/11; Kombi	2	83.7788-0409.3 330981	L= 410
2.0	107	07/04→09/12					
2.0 TDCi	100	07/04→09/12					
1.6 LPG	85	10/09→09/12	←	→ 02/11	2	83.7716-0397.3 330790	L= 395
1.6 TDCi	81	12/07→09/12					
1.8	92	03/06→09/12	➡	→ 02/11; - eFSB	2	24.5124-0420.3 331276	L= 420
1.8 Flexifuel	92	01/06→09/12	➡	→ 02/11; Kombi	2	83.7788-0409.3 330981	L= 410
2.0 LPG	107	06/08→07/11					
2.0 TDCi	81	02/08→07/11					
1.6 TDCi	66	07/04→09/12	←	01/05→ 02/11	2	83.7716-0397.3 330790	L= 395
1.8 TDCi	85	07/04→09/12	➡	01/05→ 02/11; - eFSB	2	24.5124-0420.3 331276	L= 420
			➡	01/05→ 02/11; Kombi	2	83.7788-0409.3 330981	L= 410
2.0 TDCi	98	07/04→01/08	←	10/04→	2	83.7716-0397.3 330790	L= 395
			➡	10/04→; - eFSB	2	24.5124-0420.3 331276	L= 420
			➡	10/04→; Kombi	2	83.7788-0409.3 330981	L= 410
FORD - FOCUS III 07/10→02/20							
Bremssattel							
1.0 EcoBoost	74 - 92	02/12→12/17	←	☐		24.3571-9813.5 240557	ATE - Halter
			←	☐		24.3571-9814.5 240558	ATE - Halter
			➡	☐		24.3387-7099.5 241017	ATE - Halter
			➡	☐		24.3387-7100.5 241018	ATE - Halter
1.0 EcoBoost	103	10/17→02/20	←	☐		24.3571-9813.5 240557	ATE - Halter
1.5 EcoBoost	110 - 134	09/14→12/17	←	☐		24.3571-9814.5 240558	ATE - Halter
1.5 TDCi	70 - 88	09/14→12/17	➡	☐		24.3387-7099.5 241017	ATE - Halter
1.5 TDCi ECONetic	77	09/14→12/17	➡	☐		24.3387-7100.5 241018	ATE - Halter
1.6 Flexifuel	110	07/13→02/20					
1.6 LPG	86 - 88	02/12→02/20					
1.6 TDCi ECONetic	77	05/12→07/15					
1.6 Ti	63 - 88	08/11→12/17					
2.0	110 - 119	09/11→12/17					
2.0 TDCi	110	11/14→12/17					
2.0 Ti-GDi	125	08/11→02/20					
Electric	107	07/13→12/17					
1.5 EcoBoost	132	05/15→12/17	←	☐		24.3571-9813.5 240557	ATE - Halter
			←	☐		24.3571-9814.5 240558	ATE - Halter
			➡	☐		24.3387-7099.5 241017	ATE - Halter
			➡	☐		24.3387-7100.5 241018	ATE - Halter
1.6 EcoBoost	110 - 134	07/10→06/14	←	03/11→; ☐		24.3571-9813.5 240557	ATE - Halter
1.6 Flexifuel	88	07/10→02/20	←	03/11→; ☐		24.3571-9814.5 240558	ATE - Halter
1.6 TDCi	70 - 85	07/10→12/17	➡	☐		24.3387-7099.5 241017	ATE - Halter
1.6 Ti	77 - 92	07/10→02/20	➡	☐		24.3387-7100.5 241018	ATE - Halter
2.0 TDCi	85 - 120	07/10→06/14					
2.0 ST	184	07/12→12/17	←	☐		24.3571-9719.5 241583	ATE - Halter
			←	☐		24.3571-9720.5 241584	ATE - Halter
			➡	☐		24.3387-7099.5 241017	ATE - Halter
			➡	☐		24.3387-7100.5 241018	ATE - Halter
2.0 TDCi ST	136	11/14→12/17	←	☐		24.3571-9719.5 241583	ATE - Halter
			←	☐		24.3571-9813.5 240557	ATE - Halter
			←	☐		24.3571-9720.5 241584	ATE - Halter
			←	☐		24.3571-9814.5 240558	ATE - Halter
			➡	☐		24.3387-7099.5 241017	ATE - Halter
			➡	☐		24.3387-7100.5 241018	ATE - Halter
2.3 RS AWD	257	07/15→12/17	➡	☐		24.3387-7099.5 241017	ATE - Halter
			➡	☐		24.3387-7100.5 241018	ATE - Halter
→							









	kW			 	! #		
FORD - FOCUS III 07/10→02/20							
Feder, Bremssattel							
1.0 EcoBoost	74 - 92	02/12→12/17		→ 05/17	2	11.8116-0340.1 390595	ATE
1.5 EcoBoost	110 - 134	09/14→12/17			2	11.8116-0356.1 390586	ATE
1.5 TDCi	70 - 88	09/14→12/17					
1.5 TDCi ECONetic	77	09/14→12/17					
1.6 Flexifuel	110	07/13→02/20					
1.6 LPG	86 - 88	02/12→02/20					
1.6 Ti	63 - 88	08/11→12/17					
2.0	110 - 119	09/11→12/17					
2.0 TDCi	110	11/14→12/17					
2.0 TDCi ST	136	11/14→12/17					
2.0 Ti-GDi Electric	125 - 107	08/11→02/20 07/13→12/17					
1.0 EcoBoost	103	10/17→02/20	←		2	11.8116-0356.1 390586	ATE
			→		2	11.8116-0340.1 390595	ATE
1.6 EcoBoost	110 - 134	07/10→06/14		03/11→	2	11.8116-0340.1 390595	ATE
2.0 TDCi	85 - 120	07/10→06/14				11.8116-0356.1 390586	ATE
1.6 Flexifuel	88	07/10→02/20		03/11→ 05/17	2	11.8116-0340.1 390595	ATE
1.6 TDCi	70 - 85	07/10→12/17		03/11→	2	11.8116-0356.1 390586	ATE
1.6 Ti	77 - 92	07/10→02/20					
1.6 TDCi ECONetic	77	05/12→07/15			2	11.8116-0340.1 390595	ATE
						11.8116-0356.1 390586	ATE
2.0 ST	184	07/12→12/17		→ 05/17	2	11.8116-0340.1 390595	ATE
2.3 RS AWD	257	07/15→12/17					
Führungshülzensatz, Bremssattel							
1.0 EcoBoost	74 - 92	02/12→12/17	←			11.0101-5407.2 260011	ATE
1.5 EcoBoost	110 - 134	09/14→12/17	→	→ 05/17		11.0101-5407.2 260011	ATE
1.5 TDCi	70 - 88	09/14→12/17					
1.5 TDCi ECONetic	77	09/14→12/17					
1.6 Flexifuel	110	07/13→02/20					
1.6 LPG	86 - 88	02/12→02/20					
1.6 Ti	63 - 88	08/11→12/17					
2.0	110 - 119	09/11→12/17					
2.0 ST	184	07/12→12/17					
2.0 TDCi	110	11/14→12/17					
2.0 TDCi ST	136	11/14→12/17					
2.0 Ti-GDi Electric	125 - 107	08/11→02/20 07/13→12/17					
1.0 EcoBoost	103	10/17→02/20	←			11.0101-5407.2 260011	ATE
1.6 TDCi ECONetic	77	05/12→07/15	→			11.0101-5407.2 260011	ATE
1.6 EcoBoost	110 - 134	07/10→06/14	←	03/11→		11.0101-5407.2 260011	ATE
2.0 TDCi	85 - 120	07/10→06/14	→	03/11→		11.0101-5407.2 260011	ATE
1.6 Flexifuel	88	07/10→02/20	←	03/11→		11.0101-5407.2 260011	ATE
1.6 TDCi	70 - 85	07/10→12/17	→	03/11→ 05/17		11.0101-5407.2 260011	ATE
1.6 Ti	77 - 92	07/10→02/20					
2.3 RS AWD	257	07/15→12/17	→	→ 05/17		11.0101-5407.2 260011	ATE
Führungsbolzen, Bremssattel							
1.0 EcoBoost	74 - 92	02/12→12/17		→ 05/17	2	11.8171-0008.1 990049	ATE
1.5 EcoBoost	110 - 134	09/14→12/17			2	11.8171-0008.1 990049	ATE
1.5 TDCi	70 - 88	09/14→12/17					
1.5 TDCi ECONetic	77	09/14→12/17					
1.6 Flexifuel	110	07/13→02/20					
1.6 LPG	86 - 88	02/12→02/20					
→							

	kW			 	! #		
FORD - FOCUS III 07/10→02/20							
Führungsbolzen, Bremsattel							
1.6 Ti	63 - 88	08/11→12/17		→ 05/17	2	11.8171-0008.1 990049	ATE
2.0	110 - 119	09/11→12/17			2	11.8171-0008.1 990049	ATE
2.0 ST	184	07/12→12/17					
2.0 TDCi	110	11/14→12/17					
2.0 TDCi ST	136	11/14→12/17					
2.0 Ti-GDi	125	08/11→02/20					
Electric	107	07/13→12/17					
1.0 EcoBoost	103	10/17→02/20	←		2	11.8171-0008.1 990049	ATE
			→		2	11.8171-0008.1 990049	ATE
1.6 EcoBoost	110 - 134	07/10→06/14		03/11→	2	11.8171-0008.1 990049	ATE
2.0 TDCi	85 - 120	07/10→06/14					
1.6 Flexifuel	88	07/10→02/20		03/11→ 05/17	2	11.8171-0008.1 990049	ATE
1.6 TDCi	70 - 85	07/10→12/17		03/11→	2	11.8171-0008.1 990049	ATE
1.6 Ti	77 - 92	07/10→02/20					
1.6 TDCi ECONetic	77	05/12→07/15			2	11.8171-0008.1 990049	ATE
2.3 RS AWD	257	07/15→12/17		→ 05/17	2	11.8171-0008.1 990049	ATE
 Bremsschlauch							
1.0 EcoBoost	74 - 92	02/12→12/17	←		2	83.7769-0398.3 331472	L= 400
1.5 EcoBoost	110 - 134	09/14→12/17	→	Scheibenbremse	2	24.5140-0420.3 331503 83.7788-0417.3 331526	L= 420 L= 419
1.5 TDCi	70 - 88	09/14→12/17	→	Trommelbremse	2	83.7788-0396.3 331524 83.7788-0399.3 331525	L= 397 L= 397
1.5 TDCi ECONetic	77	09/14→12/17					
1.6 Flexifuel	110	07/13→02/20					
1.6 LPG	86 - 88	02/12→02/20					
1.6 TDCi ECONetic	77	05/12→07/15					
1.6 Ti	63 - 88	08/11→12/17					
2.0	110 - 119	09/11→12/17					
2.0 ST	184	07/12→12/17					
2.0 TDCi	110	11/14→12/17					
2.0 TDCi ST	136	11/14→12/17					
2.0 Ti-GDi	125	08/11→02/20					
Electric	107	07/13→12/17					
1.0 EcoBoost	103	10/17→02/20	←		2	83.7769-0398.3 331472	L= 400
			→	Trommelbremse	2	83.7788-0399.3 331525	L= 397
			→	Scheibenbremse	2	83.7788-0417.3 331526	L= 419
1.6 EcoBoost	110 - 134	07/10→06/14	←	03/11→	2	83.7769-0398.3 331472	L= 400
1.6 Flexifuel	88	07/10→02/20	→	03/11→; Scheibenbremse	2	24.5140-0420.3 331503 83.7788-0417.3 331526	L= 420 L= 419
1.6 TDCi	70 - 85	07/10→12/17	→	03/11→; Trommelbremse	2	83.7788-0396.3 331524 83.7788-0399.3 331525	L= 397 L= 397
1.6 Ti	77 - 92	07/10→02/20					
2.0 TDCi	85 - 120	07/10→06/14					
2.3 RS AWD	257	07/15→12/17	→		2	24.5140-0420.3 331503	L= 420
FORD - FOCUS III Kasten/Kombi 02/12→02/20							
 Bremssattel							
1.0 EcoBoost	74 - 92	02/12→02/20	←	☐		24.3571-9813.5 240557	ATE - Halter
1.5 EcoBoost	110 - 134	09/14→02/20	←	☐		24.3571-9814.5 240558	ATE - Halter
1.5 TDCi	70 - 88	09/14→02/20	→	☐		24.3387-7099.5 241017	ATE - Halter
1.5 TDCi ECONetic	77	09/14→02/20	→	☐		24.3387-7100.5 241018	ATE - Halter
2.0 TDCi	110	11/14→02/20					
Feder, Bremsattel							
1.0 EcoBoost	74 - 92	02/12→02/20		→ 05/17	2	11.8116-0340.1 390595	ATE
1.5 EcoBoost	110 - 134	09/14→02/20			2	11.8116-0356.1 390586	ATE
1.5 TDCi	70 - 88	09/14→02/20					
1.5 TDCi ECONetic	77	09/14→02/20					
→							

	kw			 	! #		
FORD - FOCUS III Kasten/Kombi 02/12→02/20							
Feder, Bremssattel							
2.0 TDCi	110	11/14→02/20		→ 05/17	2	11.8116-0340.1 390595	ATE
					2	11.8116-0356.1 390586	ATE
Führungshülzensatz, Bremssattel							
1.0 EcoBoost	74 - 92	02/12→02/20	←			11.0101-5407.2 260011	ATE
1.5 EcoBoost	110 - 134	09/14→02/20	→	→ 05/17		11.0101-5407.2 260011	ATE
1.5 TDCi	70 - 88	09/14→02/20					
1.5 TDCi ECONetic	77	09/14→02/20					
2.0 TDCi	110	11/14→02/20					
Führungsbolzen, Bremssattel							
1.0 EcoBoost	74 - 92	02/12→02/20		→ 05/17	2	11.8171-0008.1 990049	ATE
1.5 EcoBoost	110 - 134	09/14→02/20			2	11.8171-0008.1 990049	ATE
1.5 TDCi	70 - 88	09/14→02/20					
1.5 TDCi ECONetic	77	09/14→02/20					
2.0 TDCi	110	11/14→02/20					
Bremsschlauch							
1.0 EcoBoost	74 - 92	02/12→02/20	←		2	83.7769-0398.3 331472	L= 400
1.5 EcoBoost	110 - 134	09/14→02/20	→	Trommelbremse	2	83.7788-0399.3 331525	L= 397
1.5 TDCi	70 - 88	09/14→02/20	→	Scheibenbremse	2	83.7788-0417.3 331526	L= 419
1.5 TDCi ECONetic	77	09/14→02/20					
2.0 TDCi	110	11/14→02/20					
FORD - FOCUS III Kasten/Schrägheck 01/11→02/20							
Bremssattel							
1.0 EcoBoost	74 - 92	02/12→12/17	←	☐		24.3571-9813.5 240557	ATE - Halter
1.5 EcoBoost	110 - 134	09/14→12/17	←	☐		24.3571-9814.5 240558	ATE - Halter
1.5 TDCi	70 - 88	09/14→12/17	→	☐		24.3387-7099.5 241017	ATE - Halter
1.5 TDCi ECONetic	77	09/14→12/17	→	☐		24.3387-7100.5 241018	ATE - Halter
1.6 EcoBoost	110 - 134	11/11→06/14					
1.6 TDCi	85	02/12→12/17					
2.0 TDCi	110	11/14→12/17					
1.6 TDCi	70	01/11→12/17	←	03/11→; ☐		24.3571-9813.5 240557	ATE - Halter
1.6 Ti	77	01/11→02/20	←	03/11→; ☐		24.3571-9814.5 240558	ATE - Halter
2.0 TDCi	85 - 120	01/11→06/14	→	☐		24.3387-7099.5 241017	ATE - Halter
			→	☐		24.3387-7100.5 241018	ATE - Halter
Feder, Bremssattel							
1.0 EcoBoost	74 - 92	02/12→12/17		→ 05/17	2	11.8116-0340.1 390595	ATE
1.5 EcoBoost	110 - 134	09/14→12/17			2	11.8116-0356.1 390586	ATE
1.5 TDCi	70 - 88	09/14→12/17					
1.5 TDCi ECONetic	77	09/14→12/17					
1.6 TDCi	85	02/12→12/17					
2.0 TDCi	110	11/14→12/17					
1.6 EcoBoost	110 - 134	11/11→06/14			2	11.8116-0340.1 390595	ATE
						11.8116-0356.1 390586	ATE
1.6 TDCi	70	01/11→12/17		03/11→ 05/17	2	11.8116-0340.1 390595	ATE
1.6 Ti	77	01/11→02/20		03/11→	2	11.8116-0356.1 390586	ATE
2.0 TDCi	85 - 120	01/11→06/14		03/11→	2	11.8116-0340.1 390595	ATE
						11.8116-0356.1 390586	ATE
Führungshülzensatz, Bremssattel							
1.0 EcoBoost	74 - 92	02/12→12/17	←			11.0101-5407.2 260011	ATE
1.5 EcoBoost	110 - 134	09/14→12/17	→	→ 05/17		11.0101-5407.2 260011	ATE
1.5 TDCi	70 - 88	09/14→12/17					
→							

	kW			 	! #		
FORD - FOCUS III Kasten/Schrägheck 01/11→02/20							
Führungshülzensatz, Bremsattel							
1.5 TDCi ECONetic	77	09/14→12/17	←			11.0101-5407.2 260011	ATE
1.6 TDCi	85	02/12→12/17					
2.0 TDCi	110	11/14→12/17	→	→ 05/17		11.0101-5407.2 260011	ATE
1.6 EcoBoost	110 - 134	11/11→06/14	←			11.0101-5407.2 260011	ATE
			→			11.0101-5407.2 260011	ATE
1.6 TDCi	70	01/11→12/17	←	03/11→		11.0101-5407.2 260011	ATE
1.6 Ti	77	01/11→02/20	→	03/11→ 05/17		11.0101-5407.2 260011	ATE
2.0 TDCi	85 - 120	01/11→06/14	←	03/11→		11.0101-5407.2 260011	ATE
			→	03/11→		11.0101-5407.2 260011	ATE
Führungsbolzen, Bremsattel							
1.0 EcoBoost	74 - 92	02/12→12/17		→ 05/17	2	11.8171-0008.1 990049	ATE
1.5 EcoBoost	110 - 134	09/14→12/17			2	11.8171-0008.1 990049	ATE
1.5 TDCi	70 - 88	09/14→12/17					
1.5 TDCi ECONetic	77	09/14→12/17					
1.6 TDCi	85	02/12→12/17					
2.0 TDCi	110	11/14→12/17					
1.6 EcoBoost	110 - 134	11/11→06/14			2	11.8171-0008.1 990049	ATE
1.6 TDCi	70	01/11→12/17		03/11→ 05/17	2	11.8171-0008.1 990049	ATE
1.6 Ti	77	01/11→02/20		03/11→	2	11.8171-0008.1 990049	ATE
2.0 TDCi	85 - 120	01/11→06/14		03/11→	2	11.8171-0008.1 990049	ATE
Bremsschlauch							
1.0 EcoBoost	74 - 92	02/12→12/17	←		2	83.7769-0398.3 331472	L= 400
1.5 EcoBoost	110 - 134	09/14→12/17	→	Scheibenbremse	2	24.5140-0420.3 331503	L= 420
						83.7788-0417.3 331526	L= 419
1.5 TDCi	70 - 88	09/14→12/17	→	Trommelbremse	2	83.7788-0396.3 331524	L= 397
1.5 TDCi ECONetic	77	09/14→12/17				83.7788-0399.3 331525	L= 397
1.6 EcoBoost	110 - 134	11/11→06/14					
1.6 TDCi	85	02/12→12/17					
2.0 TDCi	110	11/14→12/17					
1.6 TDCi	70	01/11→12/17	←	03/11→	2	83.7769-0398.3 331472	L= 400
1.6 Ti	77	01/11→02/20	→	03/11→; Scheibenbremse	2	24.5140-0420.3 331503	L= 420
2.0 TDCi	85 - 120	01/11→06/14	→	03/11→; Trommelbremse	2	83.7788-0417.3 331526	L= 419
						83.7788-0396.3 331524	L= 397
						83.7788-0399.3 331525	L= 397
FORD - FOCUS III Stufenheck 07/10→02/20							
Bremssattel							
1.0 EcoBoost	74 - 103	02/12→02/20	←	☐		24.3571-9813.5 240557	ATE - Halter
1.5 EcoBoost	110 - 134	11/14→02/20	←	☐		24.3571-9814.5 240558	ATE - Halter
1.5 TDCi	70 - 88	11/14→02/20	→	☐		24.3387-7099.5 241017	ATE - Halter
1.5 TDCi ECONetic	77	11/14→02/20	→	☐		24.3387-7100.5 241018	ATE - Halter
1.6 Flexifuel	110	07/13→02/20					
1.6 TDCi	77	05/12→07/15					
1.6 Ti	63	08/11→02/20					
2.0	110	10/13→02/20					
2.0 GDi	125	08/11→02/20					
2.0 TDCi	110	11/14→02/20					
1.6 EcoBoost	110 - 134	07/10→06/14	←	03/11→; ☐		24.3571-9813.5 240557	ATE - Halter
1.6 Flexifuel	88	07/10→02/20	←	03/11→; ☐		24.3571-9814.5 240558	ATE - Halter
1.6 TDCi	70 - 85	07/10→02/20	→	☐		24.3387-7099.5 241017	ATE - Halter
1.6 Ti	77 - 92	07/10→02/20	→	☐		24.3387-7100.5 241018	ATE - Halter
2.0 TDCi	85 - 120	07/10→06/14					
Feder, Bremsattel							
1.0 EcoBoost	74 - 92	02/12→02/20		→ 05/17	2	11.8116-0340.1 390595	ATE
→					2	11.8116-0356.1 390586	ATE

	kW			 	! #		
FORD - FOCUS III Stufenheck 07/10→02/20							
Feder, Bremssattel							
1.5 EcoBoost	110 - 134	11/14→02/20		→ 05/17	2	11.8116-0340.1 390595	ATE
1.5 TDCi	70 - 88	11/14→02/20			2	11.8116-0356.1 390586	ATE
1.5 TDCi ECONetic	77	11/14→02/20					
1.6 Flexifuel	110	07/13→02/20					
1.6 Ti	63	08/11→02/20					
2.0	110	10/13→02/20					
2.0 GDi	125	08/11→02/20					
2.0 TDCi	110	11/14→02/20					
1.0 EcoBoost	103	10/17→02/20	←		2	11.8116-0356.1 390586	ATE
			→		2	11.8116-0340.1 390595	ATE
1.6 EcoBoost	110 - 134	07/10→06/14		03/11→	2	11.8116-0340.1 390595	ATE
2.0 TDCi	85 - 120	07/10→06/14				11.8116-0356.1 390586	ATE
1.6 Flexifuel	88	07/10→02/20		03/11→ 05/17	2	11.8116-0340.1 390595	ATE
1.6 TDCi	70 - 85	07/10→02/20		03/11→	2	11.8116-0356.1 390586	ATE
1.6 Ti	77 - 92	07/10→02/20					
1.6 TDCi	77	05/12→07/15			2	11.8116-0340.1 390595	ATE
						11.8116-0356.1 390586	ATE
Führungshülzensatz, Bremssattel							
1.0 EcoBoost	74 - 92	02/12→02/20	←			11.0101-5407.2 260011	ATE
1.5 EcoBoost	110 - 134	11/14→02/20	→	→ 05/17		11.0101-5407.2 260011	ATE
1.5 TDCi	70 - 88	11/14→02/20					
1.5 TDCi ECONetic	77	11/14→02/20					
1.6 Flexifuel	110	07/13→02/20					
1.6 Ti	63	08/11→02/20					
2.0	110	10/13→02/20					
2.0 GDi	125	08/11→02/20					
2.0 TDCi	110	11/14→02/20					
1.0 EcoBoost	103	10/17→02/20	←			11.0101-5407.2 260011	ATE
1.6 TDCi	77	05/12→07/15	→			11.0101-5407.2 260011	ATE
1.6 EcoBoost	110 - 134	07/10→06/14	←	03/11→		11.0101-5407.2 260011	ATE
2.0 TDCi	85 - 120	07/10→06/14	→	03/11→		11.0101-5407.2 260011	ATE
1.6 Flexifuel	88	07/10→02/20	←	03/11→		11.0101-5407.2 260011	ATE
1.6 TDCi	70 - 85	07/10→02/20	→	03/11→ 05/17		11.0101-5407.2 260011	ATE
1.6 Ti	77 - 92	07/10→02/20					
Führungsbolzen, Bremssattel							
1.0 EcoBoost	74 - 92	02/12→02/20		→ 05/17	2	11.8171-0008.1 990049	ATE
1.5 EcoBoost	110 - 134	11/14→02/20			2	11.8171-0008.1 990049	ATE
1.5 TDCi	70 - 88	11/14→02/20					
1.5 TDCi ECONetic	77	11/14→02/20					
1.6 Flexifuel	110	07/13→02/20					
1.6 Ti	63	08/11→02/20					
2.0	110	10/13→02/20					
2.0 GDi	125	08/11→02/20					
2.0 TDCi	110	11/14→02/20					
1.0 EcoBoost	103	10/17→02/20	←		2	11.8171-0008.1 990049	ATE
			→		2	11.8171-0008.1 990049	ATE
1.6 EcoBoost	110 - 134	07/10→06/14		03/11→	2	11.8171-0008.1 990049	ATE
2.0 TDCi	85 - 120	07/10→06/14					
1.6 Flexifuel	88	07/10→02/20		03/11→ 05/17	2	11.8171-0008.1 990049	ATE
1.6 TDCi	70 - 85	07/10→02/20		03/11→	2	11.8171-0008.1 990049	ATE
1.6 Ti	77 - 92	07/10→02/20					
1.6 TDCi	77	05/12→07/15			2	11.8171-0008.1 990049	ATE
→							

FORD - FOCUS III Stufenheck 07/10→02/20







Bremsschlauch







1.0 EcoBoost	74 - 92	02/12→02/20	←		2	83.7769-0398.3	331472	L= 400
1.5 EcoBoost	110 - 134	11/14→02/20	→	Scheibenbremse	2	24.5140-0420.3	331503	L= 420
						83.7788-0417.3	331526	L= 419
1.5 TDCi	70 - 88	11/14→02/20	→	Trommelbremse	2	83.7788-0396.3	331524	L= 397
1.5 TDCi ECONetic	77	11/14→02/20				83.7788-0399.3	331525	L= 397
1.6 Flexifuel	110	07/13→02/20						
1.6 TDCi	77	05/12→07/15						
1.6 Ti	63	08/11→02/20						
2.0	110	10/13→02/20						
2.0 GDi	125	08/11→02/20						
2.0 TDCi	110	11/14→02/20						
1.0 EcoBoost	103	10/17→02/20	←		2	83.7769-0398.3	331472	L= 400
			→	Trommelbremse	2	83.7788-0399.3	331525	L= 397
			→	Scheibenbremse	2	83.7788-0417.3	331526	L= 419
1.6 EcoBoost	110 - 134	07/10→06/14	←	03/11→	2	83.7769-0398.3	331472	L= 400
1.6 Flexifuel	88	07/10→02/20	→	03/11→; Scheibenbremse	2	24.5140-0420.3	331503	L= 420
1.6 TDCi	70 - 85	07/10→02/20				83.7788-0417.3	331526	L= 419
1.6 Ti	77 - 92	07/10→02/20	→	03/11→; Trommelbremse	2	83.7788-0396.3	331524	L= 397
2.0 TDCi	85 - 120	07/10→06/14				83.7788-0399.3	331525	L= 397









FORD - FOCUS III Turnier 07/10→02/20









Bremssattel







1.0 EcoBoost	74 - 103	02/12→02/20	←			24.3571-9813.5	240557	ATE - Halter
1.5 EcoBoost	110 - 134	09/14→02/20	←			24.3571-9814.5	240558	ATE - Halter
1.5 TDCi	70 - 88	09/14→02/20	→			24.3387-7099.5	241017	ATE - Halter
1.5 TDCi ECONetic	77	09/14→02/20	→			24.3387-7100.5	241018	ATE - Halter
1.6 Flexifuel	110	07/13→02/20						
1.6 LPG	86 - 88	02/12→02/20						
1.6 TDCi ECONetic	77	05/12→07/15						
1.6 Ti	63 - 88	08/11→02/20						
2.0	110	10/13→02/20						
2.0 TDCi	110	11/14→02/20						
1.0 EcoBoost	92	02/12→02/20	←			24.3571-9813.5	240557	ATE - Halter
			←			24.3571-9814.5	240558	ATE - Halter
			→			24.3387-7099.5	241017	ATE - Halter
			→			24.3387-7100.5	241018	ATE - Halter
1.6 EcoBoost	110 - 134	07/10→06/14	←	03/11→;		24.3571-9813.5	240557	ATE - Halter
1.6 Flexifuel	88	07/10→02/20	←	03/11→;		24.3571-9814.5	240558	ATE - Halter
1.6 TDCi	70 - 85	07/10→02/20	→			24.3387-7099.5	241017	ATE - Halter
1.6 Ti	77 - 92	07/10→02/20	→			24.3387-7100.5	241018	ATE - Halter
2.0 TDCi	85 - 120	07/10→06/14						
2.0 ST	184	07/12→02/20	←			24.3571-9719.5	241583	ATE - Halter
			←			24.3571-9720.5	241584	ATE - Halter
			→			24.3387-7099.5	241017	ATE - Halter
			→			24.3387-7100.5	241018	ATE - Halter
2.0 TDCi ST	136	11/14→02/20	←			24.3571-9719.5	241583	ATE - Halter
			←			24.3571-9813.5	240557	ATE - Halter
			←			24.3571-9720.5	241584	ATE - Halter
			←			24.3571-9814.5	240558	ATE - Halter
			→			24.3387-7099.5	241017	ATE - Halter
			→			24.3387-7100.5	241018	ATE - Halter
2.0 Ti-GDi	125	07/10→02/20	←	08/11→;		24.3571-9813.5	240557	ATE - Halter
			←	08/11→;		24.3571-9814.5	240558	ATE - Halter
			→			24.3387-7099.5	241017	ATE - Halter
			→			24.3387-7100.5	241018	ATE - Halter

	kW			 	! #		
FORD - FOCUS III Turnier 07/10→02/20							
Feder, Bremssattel							
1.0 EcoBoost	74 - 92	02/12→02/20		→ 05/17	2	11.8116-0340.1	390595 ATE
1.5 EcoBoost	110 - 134	09/14→02/20			2	11.8116-0356.1	390586 ATE
1.5 TDCi	70 - 88	09/14→02/20					
1.5 TDCi ECONetic	77	09/14→02/20					
1.6 Flexifuel	110	07/13→02/20					
1.6 LPG	86 - 88	02/12→02/20					
1.6 Ti	63 - 88	08/11→02/20					
2.0	110	10/13→02/20					
2.0 TDCi	110	11/14→02/20					
2.0 TDCi ST	136	11/14→02/20					
1.0 EcoBoost	103	10/17→02/20	←		2	11.8116-0356.1	390586 ATE
			→		2	11.8116-0340.1	390595 ATE
1.6 EcoBoost	110 - 134	07/10→06/14		03/11→	2	11.8116-0340.1	390595 ATE
2.0 TDCi	85 - 120	07/10→06/14				11.8116-0356.1	390586 ATE
1.6 Flexifuel	88	07/10→02/20		03/11→ 05/17	2	11.8116-0340.1	390595 ATE
1.6 TDCi	70 - 85	07/10→02/20		03/11→	2	11.8116-0356.1	390586 ATE
1.6 Ti	77 - 92	07/10→02/20					
1.6 TDCi ECONetic	77	05/12→07/15			2	11.8116-0340.1	390595 ATE
						11.8116-0356.1	390586 ATE
2.0 ST	184	07/12→02/20		→ 05/17	2	11.8116-0340.1	390595 ATE
2.0 Ti-GDi	125	07/10→02/20		08/11→ 05/17	2	11.8116-0340.1	390595 ATE
				08/11→	2	11.8116-0356.1	390586 ATE
Führungshülzensatz, Bremssattel							
1.0 EcoBoost	74 - 92	02/12→02/20	←			11.0101-5407.2	260011 ATE
1.5 EcoBoost	110 - 134	09/14→02/20	→	→ 05/17		11.0101-5407.2	260011 ATE
1.5 TDCi	70 - 88	09/14→02/20					
1.5 TDCi ECONetic	77	09/14→02/20					
1.6 Flexifuel	110	07/13→02/20					
1.6 LPG	86 - 88	02/12→02/20					
1.6 Ti	63 - 88	08/11→02/20					
2.0	110	10/13→02/20					
2.0 ST	184	07/12→02/20					
2.0 TDCi	110	11/14→02/20					
2.0 TDCi ST	136	11/14→02/20					
1.0 EcoBoost	103	10/17→02/20	←			11.0101-5407.2	260011 ATE
1.6 TDCi ECONetic	77	05/12→07/15	→			11.0101-5407.2	260011 ATE
1.6 EcoBoost	110 - 134	07/10→06/14	←	03/11→		11.0101-5407.2	260011 ATE
2.0 TDCi	85 - 120	07/10→06/14	→	03/11→		11.0101-5407.2	260011 ATE
1.6 Flexifuel	88	07/10→02/20	←	03/11→		11.0101-5407.2	260011 ATE
1.6 TDCi	70 - 85	07/10→02/20	→	03/11→ 05/17		11.0101-5407.2	260011 ATE
1.6 Ti	77 - 92	07/10→02/20					
2.0 Ti-GDi	125	07/10→02/20	←	08/11→		11.0101-5407.2	260011 ATE
			→	08/11→ 05/17		11.0101-5407.2	260011 ATE
Führungsbolzen, Bremssattel							
1.0 EcoBoost	74 - 92	02/12→02/20		→ 05/17	2	11.8171-0008.1	990049 ATE
1.5 EcoBoost	110 - 134	09/14→02/20			2	11.8171-0008.1	990049 ATE
1.5 TDCi	70 - 88	09/14→02/20					
1.5 TDCi ECONetic	77	09/14→02/20					
1.6 Flexifuel	110	07/13→02/20					
1.6 LPG	86 - 88	02/12→02/20					
1.6 Ti	63 - 88	08/11→02/20					
2.0	110	10/13→02/20					
→							

	kW			 	! #		
FORD - FOCUS III Turnier 07/10→02/20							
Führungsbolzen, Bremsattel							
2.0 ST	184	07/12→02/20		→ 05/17	2	11.8171-0008.1 990049	ATE
2.0 TDCi	110	11/14→02/20			2	11.8171-0008.1 990049	ATE
2.0 TDCi ST	136	11/14→02/20			2	11.8171-0008.1 990049	ATE
1.0 EcoBoost	103	10/17→02/20	←		2	11.8171-0008.1 990049	ATE
			→		2	11.8171-0008.1 990049	ATE
1.6 EcoBoost	110 - 134	07/10→06/14		03/11→	2	11.8171-0008.1 990049	ATE
2.0 TDCi	85 - 120	07/10→06/14					
1.6 Flexifuel	88	07/10→02/20		03/11→ 05/17	2	11.8171-0008.1 990049	ATE
1.6 TDCi	70 - 85	07/10→02/20		03/11→	2	11.8171-0008.1 990049	ATE
1.6 Ti	77 - 92	07/10→02/20					
1.6 TDCi ECOnetic	77	05/12→07/15			2	11.8171-0008.1 990049	ATE
2.0 Ti-GDi	125	07/10→02/20		08/11→ 05/17	2	11.8171-0008.1 990049	ATE
				08/11→	2	11.8171-0008.1 990049	ATE
Bremsschlauch							
1.0 EcoBoost	74 - 103	02/12→02/20	←		2	83.7769-0398.3 331472	L= 400
1.5 EcoBoost	110 - 134	09/14→02/20	→	Trommelbremse	2	83.7788-0399.3 331525	L= 397
1.5 TDCi	70 - 88	09/14→02/20	→	Scheibenbremse	2	83.7788-0417.3 331526	L= 419
1.5 TDCi ECOnetic	77	09/14→02/20					
1.6 Flexifuel	110	07/13→02/20					
1.6 LPG	86 - 88	02/12→02/20					
1.6 TDCi ECOnetic	77	05/12→07/15					
1.6 Ti	63 - 88	08/11→02/20					
2.0	110	10/13→02/20					
2.0 ST	184	07/12→02/20					
2.0 TDCi	110	11/14→02/20					
2.0 TDCi ST	136	11/14→02/20					
1.6 EcoBoost	110 - 134	07/10→06/14	←	03/11→	2	83.7769-0398.3 331472	L= 400
1.6 Flexifuel	88	07/10→02/20	→	03/11→; Trommelbremse	2	83.7788-0399.3 331525	L= 397
1.6 TDCi	70 - 85	07/10→02/20	→	03/11→; Scheibenbremse	2	83.7788-0417.3 331526	L= 419
1.6 Ti	77 - 92	07/10→02/20					
2.0 TDCi	85 - 120	07/10→06/14					
2.0 Ti-GDi	125	07/10→02/20	←	08/11→	2	83.7769-0398.3 331472	L= 400
			→	08/11→; Trommelbremse	2	83.7788-0399.3 331525	L= 397
			→	08/11→; Scheibenbremse	2	83.7788-0417.3 331526	L= 419
FORD - FOCUS IV (HN) 01/18→							
Feder, Bremsattel							
1.0 EcoBoost	63 - 92	01/18→	←		2	11.8116-0356.1 390586	ATE
1.5 EcoBlue	70 - 88	01/18→					
2.0 EcoBlue	110	01/18→					
Führungshülzensatz, Bremsattel							
1.0 EcoBoost	63 - 92	01/18→	←			11.0101-5407.2 260011	ATE
1.5 EcoBlue	70 - 88	01/18→	→	- eFSB		11.0101-5407.2 260011	ATE
2.0 EcoBlue	110	01/18→					
Führungsbolzen, Bremsattel							
1.0 EcoBoost	63 - 92	01/18→	←		2	11.8171-0008.1 990049	ATE
1.5 EcoBlue	70 - 88	01/18→	→	- eFSB	2	11.8171-0008.1 990049	ATE
2.0 EcoBlue	110	01/18→					
FORD - FOCUS IV Stufenheck (HM) 11/18→							
Feder, Bremsattel							
1.0 EcoBoost	74 - 92	11/18→	←		2	11.8116-0356.1 390586	ATE
1.5 EcoBlue	70	11/18→	→				

	kw					! #		
FORD - FOCUS IV Stufenheck (HM) 11/18→								
Führungshülensatz, Bremssattel								
1.0 EcoBoost	74 - 92	11/18→	←			11.0101-5407.2	260011	ATE
1.5 EcoBlue	70	11/18→	→	- eFSB		11.0101-5407.2	260011	ATE
Führungsbolzen, Bremssattel								
1.0 EcoBoost	74 - 92	11/18→	←		2	11.8171-0008.1	990049	ATE
1.5 EcoBlue	70	11/18→	→	- eFSB	2	11.8171-0008.1	990049	ATE
FORD - FOCUS IV Turnier (HP) 09/18→								
Feder, Bremssattel								
1.0 EcoBoost	63 - 92	09/18→	←		2	11.8116-0356.1	390586	ATE
1.5 EcoBlue	70 - 88	09/18→						
1.5 Ti-VCT	90	09/18→						
2.0 EcoBlue	110	09/18→						
Führungshülensatz, Bremssattel								
1.0 EcoBoost	63 - 92	09/18→	←			11.0101-5407.2	260011	ATE
1.5 EcoBlue	70 - 88	09/18→	→	- eFSB		11.0101-5407.2	260011	ATE
1.5 Ti-VCT	90	09/18→						
2.0 EcoBlue	110	09/18→						
Führungsbolzen, Bremssattel								
1.0 EcoBoost	63 - 92	09/18→	←		2	11.8171-0008.1	990049	ATE
1.5 EcoBlue	70 - 88	09/18→	→	- eFSB	2	11.8171-0008.1	990049	ATE
1.5 Ti-VCT	90	09/18→						
2.0 EcoBlue	110	09/18→						
FORD - FOCUS C-MAX (DM2) 10/03→03/07								
 Bremssattel								
1.6	74	10/03→03/07	←			24.3571-9813.5	240557	ATE - Halter
1.6 TDCi	66 - 80	10/03→03/07	←			24.3571-9814.5	240558	ATE - Halter
1.6 Ti	85	08/04→03/07	→			24.3387-7015.5	241007	ATE - Halter
1.8	88 - 92	10/03→03/07	→			24.3387-7016.5	241008	ATE - Halter
1.8 Flexifuel	92	01/06→03/07						
1.8 TDCi	85	01/05→03/07						
2.0 TDCi	98 - 100	10/03→03/07						
2.0	107	03/04→03/07	←	04/04→; ☐		24.3571-9813.5	240557	ATE - Halter
			←	04/04→; ☐		24.3571-9814.5	240558	ATE - Halter
			→	04/04→; ☐		24.3387-7015.5	241007	ATE - Halter
			→	04/04→; ☐		24.3387-7016.5	241008	ATE - Halter
Halter, Bremssattel								
1.6	74	10/03→03/07	←			11.0230-0736.1	260132	ATE
1.6 Ti	85	08/04→03/07						
1.8	88 - 92	10/03→03/07						
1.8 Flexifuel	92	01/06→03/07						
1.6 TDCi	66 - 80	10/03→03/07	←			11.0230-0736.1	260132	ATE
			→			11.0230-0698.2	260091	ATE
1.8 TDCi	85	01/05→03/07	←			11.0230-0818.1	260135	ATE
2.0 TDCi	98 - 100	10/03→03/07	→			11.0230-0698.2	260091	ATE
2.0	107	03/04→03/07	←	04/04→		11.0230-0818.1	260135	ATE
			→	04/04→		11.0230-0698.2	260091	ATE
Feder, Bremssattel								
1.6	74	10/03→03/07	←		2	11.8116-0356.1	390586	ATE
1.6 TDCi	66 - 80	10/03→03/07	→		2	11.8116-0340.1	390595	ATE
1.6 Ti	85	08/04→03/07						
1.8	88 - 92	10/03→03/07						
1.8 Flexifuel	92	01/06→03/07						
1.8 TDCi	85	01/05→03/07						
→								

	kw			 	! #		
FORD - FOCUS C-MAX (DM2) 10/03→03/07							
Feder, Bremssattel							
2.0 TDCi	98 - 100	10/03→03/07	←		2	11.8116-0356.1 390586	ATE
			→		2	11.8116-0340.1 390595	ATE
2.0	107	03/04→03/07	←	04/04→	2	11.8116-0356.1 390586	ATE
			→	04/04→	2	11.8116-0340.1 390595	ATE
Führungshülensatz, Bremssattel							
1.6	74	10/03→03/07	←			11.0101-5407.2 260011	ATE
1.6 TDCi	66 - 80	10/03→03/07	→			11.0101-5407.2 260011	ATE
1.6 Ti	85	08/04→03/07					
1.8	88 - 92	10/03→03/07					
1.8 Flexifuel	92	01/06→03/07					
1.8 TDCi	85	01/05→03/07					
2.0 TDCi	98 - 100	10/03→03/07					
2.0	107	03/04→03/07	←	04/04→		11.0101-5407.2 260011	ATE
			→	04/04→		11.0101-5407.2 260011	ATE
Führungsbolzen, Bremssattel							
1.6	74	10/03→03/07			2	11.8171-0008.1 990049	ATE
1.6 TDCi	66 - 80	10/03→03/07					
1.6 Ti	85	08/04→03/07					
1.8	88 - 92	10/03→03/07					
1.8 Flexifuel	92	01/06→03/07					
1.8 TDCi	85	01/05→03/07					
2.0 TDCi	98 - 100	10/03→03/07					
2.0	107	03/04→03/07		04/04→	2	11.8171-0008.1 990049	ATE
 Bremsschlauch							
1.6	74	10/03→03/07	←		2	83.7716-0397.3 330790	L= 395
1.6 TDCi	66 - 80	10/03→03/07	→		2	24.5124-0420.3 331276	L= 420
1.6 Ti	85	08/04→03/07	→	+ eFSB	2	24.5167-0420.3 331278	L= 400
1.8	88 - 92	10/03→03/07					
1.8 Flexifuel	92	01/06→03/07					
1.8 TDCi	85	01/05→03/07					
2.0 TDCi	98 - 100	10/03→03/07					
2.0	107	03/04→03/07	←	04/04→	2	83.7716-0397.3 330790	L= 395
			→	04/04→	2	24.5124-0420.3 331276	L= 420
			→	04/04→; + eFSB	2	24.5167-0420.3 331278	L= 400
FORD - FUSION (JU_) 08/02→12/12							
 Bremssattel							
1.25	55	08/04→12/12	←	→ 09/12; ☐		24.3541-8531.5 240679	ATE - Halter
1.4	59	08/02→12/12	←	→ 09/12; ☐		24.3541-8532.5 240680	ATE - Halter
1.4 LPG	59	01/10→12/12					
1.4 TDCi	50	08/02→12/12					
1.6 TDCi	66	11/04→12/12					
1.3	44	11/02→07/05	←	☐		24.3541-8531.5 240679	ATE - Halter
1.6	74	08/02→11/09	←	☐		24.3541-8532.5 240680	ATE - Halter
Feder, Bremssattel							
1.25	55	08/04→12/12		→ 09/12	2	11.8116-0264.1 390594	ATE
1.4	59	08/02→12/12					
1.4 LPG	59	01/10→12/12					
1.4 TDCi	50	08/02→12/12					
1.6 TDCi	66	11/04→12/12					
1.3	44	11/02→07/05			2	11.8116-0264.1 390594	ATE
1.6	74	08/02→11/09					
Führungshülensatz, Bremssattel							
1.25	55	08/04→12/12	←	→ 09/12		11.0101-5407.2 260011	ATE
1.4	59	08/02→12/12					
1.4 LPG	59	01/10→12/12					
1.4 TDCi	50	08/02→12/12					
1.6 TDCi	66	11/04→12/12					
1.3	44	11/02→07/05	←			11.0101-5407.2 260011	ATE
1.6	74	08/02→11/09	→				

	kw					! #		
FORD - FUSION (JU_) 08/02→12/12								
Führungsbolzen, Bremsattel								
1.25 1.4 1.4 LPG 1.4 TDCi 1.6 TDCi	55 59 59 50 66	08/04→12/12 08/02→12/12 01/10→12/12 08/02→12/12 11/04→12/12		→ 09/12		2	11.8171-0008.1 990049	ATE
1.3 1.6	44 74	11/02→07/05 08/02→11/09				2	11.8171-0008.1 990049	ATE
Bremsschlauch								
1.25 1.4 1.4 LPG 1.4 TDCi 1.6 TDCi	55 59 59 50 66	08/04→12/12 08/02→12/12 01/10→12/12 08/02→12/12 11/04→12/12	←	→ 09/12		2	83.7769-0493.3 330861	L= 491
			→	→ 09/12		2	83.7827-0321.3 330862	L= 320
1.3 1.6	44 74	11/02→07/05 08/02→11/09	←			2	83.7769-0493.3 330861	L= 491
			→			2	83.7827-0321.3 330862	L= 320
FORD - GALAXY I (WGR) 03/95→05/06								
Bremssattel								
1.9 TDI	66	03/95→05/06	←	05/01→ 04/06; ☐			24.3571-9811.5 241034	ATE - Halter
			←	05/01→ 04/06; ☐			24.3571-9812.5 241035	ATE - Halter
			→	01/96→ 04/06; ☐			24.3384-1707.5 240171	TRW - Halter
			→	01/96→ 04/06; ☐			24.3384-1708.5 240172	TRW - Halter
1.9 TDI	81	08/97→04/00	→	10/97→ 03/00; ☐			24.3384-1707.5 240171	TRW - Halter
			→	10/97→ 03/00; ☐			24.3384-1708.5 240172	TRW - Halter
1.9 TDI 2.0 i 2.3 16V	85 85 107	04/00→05/06 11/95→05/06 01/97→05/06	←	05/01→ 04/06; ☐			24.3571-9811.5 241034	ATE - Halter
			←	05/01→ 04/06; ☐			24.3571-9812.5 241035	ATE - Halter
			→	→ 04/06; ☐			24.3384-1707.5 240171	TRW - Halter
			→	→ 04/06; ☐			24.3384-1708.5 240172	TRW - Halter
1.9 TDI 2.3 16V	96 103	02/03→05/06 09/01→05/06	←	→ 04/06; ☐			24.3571-9811.5 241034	ATE - Halter
			←	→ 04/06; ☐			24.3571-9812.5 241035	ATE - Halter
			→	→ 04/06; ☐			24.3384-1707.5 240171	TRW - Halter
			→	→ 04/06; ☐			24.3384-1708.5 240172	TRW - Halter
1.9 TDI	110	05/05→05/06	←	☐			24.3571-9811.5 241034	ATE - Halter
			←	☐			24.3571-9812.5 241035	ATE - Halter
			→	☐			24.3384-1707.5 240171	TRW - Halter
			→	☐			24.3384-1708.5 240172	TRW - Halter
2.8 i V6 2.8 i V6 4x4	128 128	11/95→04/00 04/96→04/00	→	☐			24.3384-1707.5 240171	TRW - Halter
			→	☐			24.3384-1708.5 240172	TRW - Halter
2.8 V6	150	04/00→05/06	←	→ 04/06; ☐			24.3571-9819.5 241239	ATE - Halter
			←	→ 04/06; ☐			24.3571-9820.5 241240	ATE - Halter
			→	→ 04/06; ☐			24.3384-1715.5 240265	TRW - Halter
			→	→ 04/06; ☐			24.3384-1716.5 240266	TRW - Halter
Feder, Bremsattel								
1.9 TDI	66	03/95→05/06		01/96→ 04/01		2	11.8116-0143.1 390513	ATE
			←	05/01→ 04/06		2	11.8116-0326.1 390471	ATE
1.9 TDI	81	08/97→04/00		10/97→		2	11.8116-0143.1 390513	ATE
1.9 TDI 2.0 i 2.3 16V	85 85 107	04/00→05/06 11/95→05/06 01/97→05/06		→ 04/01		2	11.8116-0143.1 390513	ATE
			←	05/01→ 04/06		2	11.8116-0326.1 390471	ATE
1.9 TDI 2.3 16V	96 103	02/03→05/06 09/01→05/06	←	→ 04/06		2	11.8116-0326.1 390471	ATE
1.9 TDI	110	05/05→05/06	←			2	11.8116-0326.1 390471	ATE
2.8 i V6 2.8 i V6 4x4 2.8 V6	128 128 150	11/95→04/00 04/96→04/00 04/00→05/06				2	11.8116-0143.1 390513	ATE
			←	→ 04/06		2	11.8116-0272.1 390598	ATE
Führungshülzensatz, Bremsattel								
1.9 TDI	66	03/95→05/06	←	01/96→ 04/01			11.0101-5407.2 260011	ATE
			←	05/01→ 04/06			11.0101-5407.2 260011	ATE
→								

FORD - GALAXY I (WGR) 03/95→05/06

Führungshülzensatz, Bremsattel

1.9 TDI	81	08/97→04/00	←	10/97→		11.0101-5407.2	260011	ATE
1.9 TDI	85	04/00→05/06	←	05/01→ 04/06		11.0101-5407.2	260011	ATE
2.0 i	85	11/95→05/06	←	→ 04/01		11.0101-5407.2	260011	ATE
2.3 16V	107	01/97→05/06						
1.9 TDI	96	02/03→05/06	←	→ 04/06		11.0101-5407.2	260011	ATE
2.3 16V	103	09/01→05/06						
1.9 TDI	110	05/05→05/06	←			11.0101-5407.2	260011	ATE
2.8 i V6	128	11/95→04/00						
2.8 i V6 4x4	128	04/96→04/00						

Führungsbolzen, Bremsattel

1.9 TDI	66	03/95→05/06		01/96→ 04/01	2	11.8171-0008.1	990049	ATE
				05/01→ 04/06	2	11.8171-0008.1	990049	ATE
1.9 TDI	81	08/97→04/00		10/97→	2	11.8171-0008.1	990049	ATE
1.9 TDI	85	04/00→05/06		05/01→ 04/06	2	11.8171-0008.1	990049	ATE
2.0 i	85	11/95→05/06	←	→ 04/01		11.8171-0008.1	990049	ATE
2.3 16V	107	01/97→05/06						
1.9 TDI	96	02/03→05/06		→ 04/06	2	11.8171-0008.1	990049	ATE
2.3 16V	103	09/01→05/06						
1.9 TDI	110	05/05→05/06			2	11.8171-0008.1	990049	ATE
2.8 i V6	128	11/95→04/00						
2.8 i V6 4x4	128	04/96→04/00						







Bremsschlauch



























































1.9 TDI	66	03/95→05/06	←	01/96→ 04/01	2	24.5166-0454.3	331306	L= 454
			←	05/01→ 04/06	2	24.5205-0461.3	331431	L= 461
			→	01/96→ 04/06	2	24.5225-0370.3	331379	L= 373
			→	01/96→ 04/06; am Bremsattel	2	83.6113-0140.3	330482	L= 140
1.9 TDI	81	08/97→04/00	←	10/97→ 03/00	2	24.5166-0454.3	331306	L= 454
			→	10/97→ 03/00	2	24.5225-0370.3	331379	L= 373
			→	10/97→ 03/00; am Bremsattel	2	83.6113-0140.3	330482	L= 140
1.9 TDI 2.8 V6	85 150	04/00→05/06 04/00→05/06	←	05/01→ 04/06	2	24.5205-0461.3	331431	L= 461
			→	→ 04/06	2	24.5225-0370.3	331379	L= 373
			→	→ 04/06; am Bremsattel	2	83.6113-0140.3	330482	L= 140
1.9 TDI 2.3 16V	96 103	02/03→05/06 09/01→05/06	←	→ 04/06	2	24.5205-0461.3	331431	L= 461
			→	→ 04/06	2	24.5225-0370.3	331379	L= 373
			→	→ 04/06; am Bremsattel	2	83.6113-0140.3	330482	L= 140
1.9 TDI	110	05/05→05/06	←		2	24.5205-0461.3	331431	L= 461
			→		2	24.5225-0370.3	331379	L= 373
			→	am Bremsattel	2	83.6113-0140.3	330482	L= 140
2.0 i 2.3 16V	85 107	11/95→05/06 01/97→05/06	←	→ 04/01	2	24.5166-0454.3	331306	L= 454
			←	05/01→ 04/06	2	24.5205-0461.3	331431	L= 461
			→	→ 04/06	2	24.5225-0370.3	331379	L= 373
			→	→ 04/06; am Bremsattel	2	83.6113-0140.3	330482	L= 140
2.8 i V6 2.8 i V6 4x4	128 128	11/95→04/00 04/96→04/00	←		2	24.5166-0454.3	331306	L= 454
			→	→ 03/00	2	24.5225-0370.3	331379	L= 373
			→	→ 03/00; am Bremsattel	2	83.6113-0140.3	330482	L= 140











FORD - GALAXY II (WA6) 05/06→06/15











Bremsattel

1.6 EcoBoost	118	11/10→06/15	←	02/11→; ☐		24.3601-9711.5	241048	ATE - Halter
			←	02/11→; ☐		24.3601-9712.5	241049	ATE - Halter
			→	02/11→; ☐		24.6238-1709.5	241221	TRW - Halter + eFSB
			→	02/11→; ☐		24.6238-1710.5	241222	TRW - Halter + eFSB
1.6 TDCi 1.8 TDCi	85 74 - 92	02/11→06/15 05/06→06/15	←	☐		24.3601-9711.5	241048	ATE - Halter
			←	☐		24.3601-9712.5	241049	ATE - Halter
2.0 2.0 Flexifuel	107 107	05/06→06/15 05/06→06/15	→	☐		24.6238-1709.5	241221	TRW - Halter + eFSB
			→	☐		24.6238-1710.5	241222	TRW - Halter + eFSB
2.0 TDCi	85 -	05/06→06/15	→	☐				
2.2 TDCi	120							
2.3	147	11/10→06/15						
→	118	09/07→06/15						









	kw			 	! #			
FORD - GALAXY II (WA6) 05/06→06/15								
Bremssattel								
2.0 EcoBoost	146 - 149	03/10→06/15	←	☐		24.3606-9949.5	241123	ATE - Halter
			←	☐		24.3606-9950.5	241124	ATE - Halter
			→	☐		24.6238-1709.5	241221	TRW - Halter + eFSB
			→	☐		24.6238-1710.5	241222	TRW - Halter + eFSB
2.2 TDCi	129	03/08→12/12	←	11/08→; ☐		24.3601-9711.5	241048	ATE - Halter
			←	11/08→; ☐		24.3601-9712.5	241049	ATE - Halter
			←	04/08→ 10/08; ☐		24.3606-9949.5	241123	ATE - Halter
			←	04/08→ 10/08; ☐		24.3606-9950.5	241124	ATE - Halter
			→	04/08→; ☐		24.6238-1709.5	241221	TRW - Halter + eFSB
			→	04/08→; ☐		24.6238-1710.5	241222	TRW - Halter + eFSB
Halter, Bremssattel								
1.6 EcoBoost	118	11/10→06/15	←	02/11→		11.0230-0934.1	260128	ATE
1.6 TDCi	85	02/11→06/15	←			11.0230-0934.1	260128	ATE
1.8 TDCi	74 - 92	05/06→06/15						
2.0	107	05/06→06/15						
2.0 Flexifuel	107	05/06→06/15						
2.0 TDCi	85 - 120	05/06→06/15						
2.2 TDCi	147	11/10→06/15						
2.3	118	09/07→06/15						
2.2 TDCi	129	03/08→12/12	←	11/08→		11.0230-0934.1	260128	ATE
Feder, Bremssattel								
1.6 EcoBoost	118	11/10→06/15		02/11→	2	11.8116-0206.1	390593	ATE
1.6 TDCi	85	02/11→06/15			2	11.8116-0206.1	390593	ATE
1.8 TDCi	74 - 92	05/06→06/15						
2.0	107	05/06→06/15						
2.0 Flexifuel	107	05/06→06/15						
2.0 TDCi	85 - 120	05/06→06/15						
2.2 TDCi	147	11/10→06/15						
2.3	118	09/07→06/15						
2.0 EcoBoost	146 - 149	03/10→06/15			2	11.8116-0388.2	390588	ATE
2.2 TDCi	129	03/08→12/12		11/08→	2	11.8116-0206.1	390593	ATE
				04/08→ 10/08	2	11.8116-0388.2	390588	ATE
Führungshülzensatz, Bremssattel								
1.6 EcoBoost	118	11/10→06/15	←	02/11→		11.0101-5704.2	260095	ATE
1.6 TDCi	85	02/11→06/15	←			11.0101-5407.2	260011	ATE
1.8 TDCi	74 - 92	05/06→06/15						
2.0	107	05/06→06/15						
2.0 Flexifuel	107	05/06→06/15						
2.0 TDCi	85 - 120	05/06→06/15						
2.3	118	09/07→06/15						
2.0 EcoBoost	146 - 149	03/10→06/15	←			11.0101-5704.2	260095	ATE
2.2 TDCi	147	11/10→06/15						
2.2 TDCi	129	03/08→12/12	←	04/08→ 10/08		11.0101-5704.2	260095	ATE
			←	11/08→		11.0101-5704.2	260095	ATE
Führungsbolzen, Bremssattel								
1.6 EcoBoost	118	11/10→06/15		02/11→	2	11.8171-0008.1	990049	ATE
1.6 TDCi	85	02/11→06/15			2	11.8171-0008.1	990049	ATE
1.8 TDCi	74 - 92	05/06→06/15						
2.0	107	05/06→06/15						
2.0 EcoBoost	146 - 149	03/10→06/15						
2.0 Flexifuel	107	05/06→06/15						
2.0 TDCi	85 - 120	05/06→06/15						
2.2 TDCi	147	11/10→06/15						
2.3	118	09/07→06/15						
2.2 TDCi	129	03/08→12/12		04/08→ 10/08	2	11.8171-0008.1	990049	ATE
				11/08→	2	11.8171-0008.1	990049	ATE











	kw					! #		
FORD - GALAXY II (WA6) 05/06→06/15								
 Bremsschlauch								
1.6 EcoBoost	118	11/10→06/15		02/11→; + eFSB; 	2	24.5133-0310.3	331197	L= 330
				02/11→; - eFSB; 	2	24.5163-0155.3	331204	L= 155
				02/11→	2	24.5162-0390.3	331199	L= 390
1.6 TDCi	85	02/11→06/15		+ eFSB; 	2	24.5133-0310.3	331197	L= 330
2.0 TDCi	120	03/10→06/15		- eFSB; 	2	24.5163-0155.3	331204	L= 155
2.2 TDCi	147	11/10→06/15			2	24.5162-0390.3	331199	L= 390
					2	24.5162-0390.3	331199	L= 390
1.8 TDCi	74 - 92	05/06→06/15		+ eFSB; 	2	24.5133-0310.3	331197	L= 330
2.0	107	05/06→06/15		→ 06/09; + eFSB; 	2	24.5133-0311.3	331198	L= 330
2.0 Flexifuel	107	05/06→06/15		12/06→; - eFSB; 	2	24.5163-0155.3	331204	L= 155
2.0 TDCi	96 - 103	05/06→06/15			2	24.5162-0390.3	331199	L= 390
					2	24.5162-0390.3	331199	L= 390
2.0 EcoBoost	146 - 149	03/10→06/15		+ eFSB; 	2	24.5133-0310.3	331197	L= 330
				- eFSB; 	2	24.5163-0155.3	331204	L= 155
				11/11→	2	24.5162-0390.3	331199	L= 390
2.0 TDCi	85	11/07→06/15		+ eFSB; 	2	24.5133-0310.3	331197	L= 330
2.3	118	09/07→06/15		→ 06/09; + eFSB; 	2	24.5133-0311.3	331198	L= 330
				- eFSB; 	2	24.5163-0155.3	331204	L= 155
					2	24.5162-0390.3	331199	L= 390
2.2 TDCi	129	03/08→12/12		04/08→; + eFSB; 	2	24.5133-0310.3	331197	L= 330
				04/08→ 06/09; + eFSB; 	2	24.5133-0311.3	331198	L= 330
				04/08→; - eFSB; 	2	24.5163-0155.3	331204	L= 155
				10/08→	2	24.5162-0390.3	331199	L= 390
FORD - GALAXY III (CK) 01/15→								
 Bremssattel								
1.5 EcoBoost	118	01/15→06/18		04/15→; + eFSB; 		24.6238-7019.5	241349	ATE - Halter + eFSB
2.0 EcoBoost	176	01/15→						
2.0 TDCi	88 - 132	01/15→06/18		04/15→; + eFSB; 		24.6238-7020.5	241350	ATE - Halter + eFSB
2.0 TDCi Bi-Turbo	154	01/15→06/18						
1.5 EcoBoost	121	07/18→				24.6238-7019.5	241349	ATE - Halter + eFSB
2.0 EcoBlue	88 - 140	07/18→				24.6238-7020.5	241350	ATE - Halter + eFSB
2.0 EcoBlue 4x4	110 - 140	07/18→						
2.0 EcoBlue Bi-Turbo	176	07/18→						
2.5 FHEV	140	07/21→						
2.0 TDCi 4x4	110 - 132	05/15→06/18		+ eFSB; 		24.6238-7019.5	241349	ATE - Halter + eFSB
				+ eFSB; 		24.6238-7020.5	241350	ATE - Halter + eFSB
Führungsbolzen, Bremssattel								
1.5 EcoBoost	118	01/15→06/18		04/15→; Felgenreöße [Zoll]: 17		11.8171-0096.1	250155	ATE
2.0 EcoBoost	176	01/15→						
2.0 TDCi	88 - 132	01/15→06/18						
2.0 TDCi Bi-Turbo	154	01/15→06/18						
2.0 TDCi 4x4	110 - 132	05/15→06/18		Felgenreöße [Zoll]: 17		11.8171-0096.1	250155	ATE
Stellelement, Feststellbremse Bremssattel								
1.5 EcoBoost	118	01/15→06/18		04/15→; + eFSB; 		24.6281-2017.2	250174	ATE
2.0 EcoBoost	176	01/15→						
2.0 TDCi	88 - 132	01/15→06/18		04/15→; + eFSB; 		24.6281-2018.2	250175	ATE
2.0 TDCi Bi-Turbo	154	01/15→06/18						
1.5 EcoBoost	121	07/18→				24.6281-2017.2	250174	ATE
2.0 EcoBlue	88 - 140	07/18→				24.6281-2018.2	250175	ATE
2.0 EcoBlue 4x4	110 - 140	07/18→						
2.0 EcoBlue Bi-Turbo	176	07/18→						
2.5 FHEV	140	07/21→						
2.0 TDCi 4x4	110 - 132	05/15→06/18		+ eFSB; 		24.6281-2017.2	250174	ATE
				+ eFSB; 		24.6281-2018.2	250175	ATE
FORD - GALAXY MK I VAN (WGR) 03/95→05/06								
 Bremssattel								
2.3	103	11/02→03/06				24.3571-9811.5	241034	ATE - Halter
→								

	kw			 	! #		
FORD - GALAXY MK I VAN (WGR) 03/95→05/06							
 Bremssattel							
2.3	103	11/02→03/06	←	<input type="checkbox"/>		24.3571-9812.5 241035	ATE - Halter
			→	<input type="checkbox"/>		24.3384-1707.5 240171	TRW - Halter
			→	<input type="checkbox"/>		24.3384-1708.5 240172	TRW - Halter
Feder, Bremssattel							
2.3	103	11/02→03/06	←		2	11.8116-0326.1 390471	ATE
Führungshülsensatz, Bremssattel							
2.3	103	11/02→03/06	←			11.0101-5407.2 260011	ATE
Führungsbolzen, Bremssattel							
2.3	103	11/02→03/06			2	11.8171-0008.1 990049	ATE
 Bremsschlauch							
2.3	103	11/02→03/06	←		2	24.5205-0461.3 331431	L= 461
			→		2	24.5225-0370.3 331379	L= 373
			→	am Bremssattel	2	83.6113-0140.3 330482	L= 140
FORD - GALAXY MK II VAN (WA6) 05/06→06/15							
 Bremssattel							
2.0 EcoBoost TDCi	107 118 85 - 147	05/06→06/15 02/11→06/15 05/06→06/15	←	<input type="checkbox"/>		24.3601-9711.5 241048	ATE - Halter
			←	<input type="checkbox"/>		24.3601-9712.5 241049	ATE - Halter
			→	<input type="checkbox"/>		24.6238-1709.5 241221	TRW - Halter + eFSB
			→	<input type="checkbox"/>		24.6238-1710.5 241222	TRW - Halter + eFSB
2.0 EcoBoost	149	03/10→06/15	←	<input type="checkbox"/>		24.3606-9949.5 241123	ATE - Halter
			←	<input type="checkbox"/>		24.3606-9950.5 241124	ATE - Halter
			→	<input type="checkbox"/>		24.6238-1709.5 241221	TRW - Halter + eFSB
			→	<input type="checkbox"/>		24.6238-1710.5 241222	TRW - Halter + eFSB
TDCi	85	01/07→06/15	←	02/11→; <input type="checkbox"/>		24.3601-9711.5 241048	ATE - Halter
			←	02/11→; <input type="checkbox"/>		24.3601-9712.5 241049	ATE - Halter
			→	02/11→; <input type="checkbox"/>		24.6238-1709.5 241221	TRW - Halter + eFSB
			→	02/11→; <input type="checkbox"/>		24.6238-1710.5 241222	TRW - Halter + eFSB
Halter, Bremssattel							
2.0 EcoBoost TDCi	107 118 85 - 147	05/06→06/15 02/11→06/15 05/06→06/15	←			11.0230-0934.1 260128	ATE
TDCi	85	01/07→06/15	←	02/11→		11.0230-0934.1 260128	ATE
Feder, Bremssattel							
2.0 EcoBoost TDCi	107 118 85 - 147	05/06→06/15 02/11→06/15 05/06→06/15			2	11.8116-0206.1 390593	ATE
2.0 EcoBoost	149	03/10→06/15			2	11.8116-0388.2 390588	ATE
TDCi	85	01/07→06/15		02/11→	2	11.8116-0206.1 390593	ATE
Führungshülsensatz, Bremssattel							
2.0 TDCi	107 85 - 120	05/06→06/15 05/06→06/15	←			11.0101-5407.2 260011	ATE
2.0 EcoBoost EcoBoost TDCi	149 118 147	03/10→06/15 02/11→06/15 03/13→06/15	←			11.0101-5704.2 260095	ATE
TDCi	85	01/07→06/15	←	02/11→		11.0101-5704.2 260095	ATE
Führungsbolzen, Bremssattel							
2.0 2.0 EcoBoost EcoBoost TDCi	107 149 118 85 - 147	05/06→06/15 03/10→06/15 02/11→06/15 05/06→06/15			2	11.8171-0008.1 990049	ATE
TDCi	85	01/07→06/15		02/11→	2	11.8171-0008.1 990049	ATE





























	kw					! #		
FORD - GALAXY MK II VAN (WA6) 05/06→06/15								
 Bremsschlauch								
2.0 TDCi	107	05/06→06/15		+ eFSB; ↓	2	24.5133-0310.3	331197	L= 330
	96 - 103	05/06→06/15		→ 06/09; + eFSB; ↓	2	24.5133-0311.3	331198	L= 330
				12/06→; - eFSB; ↑	2	24.5163-0155.3	331204	L= 155
			←		2	24.5162-0390.3	331199	L= 390
2.0 EcoBoost	149	03/10→06/15		+ eFSB; ↓	2	24.5133-0310.3	331197	L= 330
				- eFSB; ↑	2	24.5163-0155.3	331204	L= 155
			←	11/11→	2	24.5162-0390.3	331199	L= 390
EcoBoost TDCi	118 - 85 - 147	02/11→06/15 03/10→06/15		+ eFSB; ↓	2	24.5133-0310.3	331197	L= 330
				- eFSB; ↑	2	24.5163-0155.3	331204	L= 155
			←		2	24.5162-0390.3	331199	L= 390
TDCi	85	01/07→06/15		02/11→; + eFSB; ↓	2	24.5133-0310.3	331197	L= 330
				02/11→; - eFSB; ↑	2	24.5163-0155.3	331204	L= 155
			←	02/11→	2	24.5162-0390.3	331199	L= 390
FORD - GALAXY MK III VAN (CK) 03/19→								
 Bremssattel								
2.0 EcoBlue	110	03/19→	→	☐		24.6238-7019.5	241349	ATE - Halter + eFSB
2.0 EcoBlue AWD	140	03/19→	→	☐		24.6238-7020.5	241350	ATE - Halter + eFSB
Stellelement, Feststellbremse Bremssattel								
2.0 EcoBlue	110	03/19→	→	☐		24.6281-2017.2	250174	ATE
2.0 EcoBlue AWD	140	03/19→	→	☐		24.6281-2018.2	250175	ATE
FORD - GRAND C-MAX (DXA/CB7, DXA/CEU) 12/10→06/19								
 Bremssattel								
1.0 EcoBoost	74 - 92	10/12→06/19	←	☐		24.3571-9813.5	240557	ATE - Halter
1.5 EcoBoost	110 - 134	03/15→06/19	←	☐		24.3571-9814.5	240558	ATE - Halter
			→	☐		24.3387-7099.5	241017	ATE - Halter
1.5 TDCi	70 - 88	03/15→06/19	→	☐		24.3387-7100.5	241018	ATE - Halter
1.6 EcoBoost	110 - 134	12/10→06/19						
1.6 TDCi	70 - 85	12/10→06/19						
1.6 Ti	63 - 92	12/10→06/19						
2.0 TDCi	85 - 125	12/10→06/19						
Feder, Bremssattel								
1.0 EcoBoost	74 - 92	10/12→06/19			2	11.8116-0356.1	390586	ATE
1.5 EcoBoost	110 - 134	03/15→06/19	→		2	11.8116-0340.1	390595	ATE
1.5 TDCi	70 - 88	03/15→06/19						
1.6 EcoBoost	110 - 134	12/10→06/19						
1.6 TDCi	70 - 85	12/10→06/19						
1.6 Ti	63 - 92	12/10→06/19						
2.0 TDCi	85 - 125	12/10→06/19						
Führungshülzensatz, Bremssattel								
1.0 EcoBoost	74 - 92	10/12→06/19	←			11.0101-5407.2	260011	ATE
1.5 EcoBoost	110 - 134	03/15→06/19						
1.5 TDCi	70 - 88	03/15→06/19						
1.6 EcoBoost	110 - 134	12/10→06/19						
1.6 TDCi	70 - 85	12/10→06/19						
1.6 Ti	63 - 92	12/10→06/19						
2.0 TDCi	85 - 125	12/10→06/19						
→								



















	kW			 	! #		
FORD - GRAND C-MAX (DXA/CB7, DXA/CEU) 12/10→06/19							
Führungsbolzen, Bremsattel							
1.0 EcoBoost	74 - 92	10/12→06/19			2	11.8171-0008.1 990049	ATE
1.5 EcoBoost	110 - 134	03/15→06/19					
1.5 TDCi	70 - 88	03/15→06/19					
1.6 EcoBoost	110 - 134	12/10→06/19					
1.6 TDCi	70 - 85	12/10→06/19					
1.6 Ti	63 - 92	12/10→06/19					
2.0 TDCi	85 - 125	12/10→06/19					
 Bremschlauch							
1.0 EcoBoost	74 - 92	10/12→06/19	←		2	83.7769-0398.3 331472	L= 400
1.5 EcoBoost	110 - 134	03/15→06/19	→		2	24.5140-0420.3 331503	L= 420
1.5 TDCi	70 - 88	03/15→06/19					
1.6 EcoBoost	110 - 134	12/10→06/19					
1.6 TDCi	70 - 85	12/10→06/19					
1.6 Ti	63 - 92	12/10→06/19					
2.0 TDCi	85 - 125	12/10→06/19					
FORD - GRAND C-MAX Van 12/10→06/19							
 Bremsattel							
1.0 EcoBoost	74 - 92	10/12→06/19	←	☐		24.3571-9813.5 240557	ATE - Halter
1.5 EcoBoost	110 - 134	03/15→06/19	←	☐		24.3571-9814.5 240558	ATE - Halter
1.5 TDCi	88	03/15→06/19	→	☐		24.3387-7099.5 241017	ATE - Halter
1.6 EcoBoost	110 - 134	12/10→06/19	→	☐		24.3387-7100.5 241018	ATE - Halter
1.6 TDCi	70 - 85	12/10→06/19					
1.6 Ti	92	12/10→12/14					
2.0 TDCi	103 - 125	12/10→06/19					
2.0 TDCi	85	02/11→06/19					
Feder, Bremsattel							
1.0 EcoBoost	74 - 92	10/12→06/19			2	11.8116-0356.1 390586	ATE
1.5 EcoBoost	110 - 134	03/15→06/19	→		2	11.8116-0340.1 390595	ATE
1.5 TDCi	88	03/15→06/19					
1.6 EcoBoost	110 - 134	12/10→06/19					
1.6 TDCi	70 - 85	12/10→06/19					
1.6 Ti	92	12/10→12/14					
2.0 TDCi	103 - 125	12/10→06/19					
2.0 TDCi	85	02/11→06/19					
Führungshülzensatz, Bremsattel							
1.0 EcoBoost	74 - 92	10/12→06/19	←			11.0101-5407.2 260011	ATE
1.5 EcoBoost	110 - 134	03/15→06/19					
1.5 TDCi	88	03/15→06/19					
1.6 EcoBoost	110 - 134	12/10→06/19					
1.6 TDCi	70 - 85	12/10→06/19					
1.6 Ti	92	12/10→12/14					
2.0 TDCi	103 - 125	12/10→06/19					
2.0 TDCi	85	02/11→06/19					
Führungsbolzen, Bremsattel							
1.0 EcoBoost	74 - 92	10/12→06/19			2	11.8171-0008.1 990049	ATE
1.5 EcoBoost	110 - 134	03/15→06/19					
1.5 TDCi	88	03/15→06/19					
1.6 EcoBoost	110 - 134	12/10→06/19					
→							







	kw			 	! #		
FORD - GRAND C-MAX Van 12/10→06/19							
Führungsbolzen, Bremssattel							
1.6 TDCi	70 - 85	12/10→06/19			2	11.8171-0008.1 990049	ATE
1.6 Ti	92	12/10→12/14					
2.0 TDCi	103 - 125	12/10→06/19					
2.0 TDCI	85	02/11→06/19					
 Bremsschlauch							
1.0 EcoBoost	74 - 92	10/12→06/19	←		2	83.7769-0398.3 331472	L= 400
1.5 EcoBoost	110	03/15→06/19	→		2	24.5140-0420.3 331503	L= 420
1.5 TDCi	88	03/15→06/19					
1.6 EcoBoost	110 - 134	12/10→06/19					
1.6 TDCi	70 - 85	12/10→06/19					
1.6 Ti	92	12/10→12/14					
2.0 TDCi	103 - 125	12/10→06/19					
2.0 TDCI	85	02/11→06/19					
FORD - KA 01/08→							
 Bremssattel							
1.0	46 - 48	10/08→	←	☐		24.3481-1813.5 240940	BOS - Halter
			←	☐		24.3481-1814.5 240941	BOS - Halter
 Bremsschlauch							
1.0	46 - 48	10/08→	←		2	24.5112-0356.3 331129	L= 355
			→		2	24.5228-0165.3 330879	L= 165
FORD - KA (RB_) 09/96→11/08							
 Bremssattel							
1.3 i	36	06/98→11/08	←	→ 01/00; ☐		24.3481-8513.5 241147	ATE - Halter
			←	02/00→; ☐		24.3481-8515.5 240477	ATE - Halter
			←	02/00→; ☐		24.3481-8516.5 240478	ATE - Halter
1.3 i	37 - 44	09/96→11/08	←	11/96→ 01/00; ☐		24.3481-8513.5 241147	ATE - Halter
			←	02/00→; ☐		24.3481-8515.5 240477	ATE - Halter
			←	02/00→; ☐		24.3481-8516.5 240478	ATE - Halter
1.3 i ROCAM	51	08/02→11/08	←	☐		24.3481-8515.5 240477	ATE - Halter
			←	☐		24.3481-8516.5 240478	ATE - Halter
1.6 i	70	02/01→11/08	←	08/03→; ☐		24.3541-8531.5 240679	ATE - Halter
			←	08/03→; ☐		24.3541-8532.5 240680	ATE - Halter
1.6 i	71	11/05→09/08	←	☐		24.3541-8531.5 240679	ATE - Halter
			←	☐		24.3541-8532.5 240680	ATE - Halter
Feder, Bremssattel							
1.3 i	36	06/98→11/08		→ 01/00	2	11.8116-0264.1 390594	ATE
				02/00→	2	11.8116-0264.1 390594	ATE
1.3 i	37 - 44	09/96→11/08		11/96→ 01/00	2	11.8116-0264.1 390594	ATE
				02/00→	2	11.8116-0264.1 390594	ATE
1.3 i ROCAM	51	08/02→11/08			2	11.8116-0264.1 390594	ATE
1.6 i	71	11/05→09/08					
1.6 i	70	02/01→11/08		08/03→	2	11.8116-0264.1 390594	ATE
Führungshülzensatz, Bremssattel							
1.3 i	36	06/98→11/08	←	→ 01/00		11.0101-5407.2 260011	ATE
			←	02/00→		11.0101-5407.2 260011	ATE
1.3 i	37 - 44	09/96→11/08	←	11/96→ 01/00		11.0101-5407.2 260011	ATE
			←	02/00→		11.0101-5407.2 260011	ATE
1.3 i ROCAM	51	08/02→11/08	←			11.0101-5407.2 260011	ATE
1.6 i	71	11/05→09/08					
1.6 i	70	02/01→11/08	←	08/03→		11.0101-5407.2 260011	ATE
Führungsbolzen, Bremssattel							
1.3 i	36	06/98→11/08	←	02/00→	2	11.8171-0008.1 990049	ATE
→							











	kW			 	! #		
FORD - KA (RB_) 09/96→11/08							
Führungsbolzen, Bremsattel							
1.3 i	36	06/98→11/08	←	→ 01/00	2	11.8171-0008.1 990049	ATE
1.3 i	37-44	09/96→11/08	←	11/96→ 01/00	2	11.8171-0008.1 990049	ATE
			←	02/00→	2	11.8171-0008.1 990049	ATE
1.3 i ROCAM	51	08/02→11/08	←		2	11.8171-0008.1 990049	ATE
1.6 i	70	02/01→11/08		08/03→	2	11.8171-0008.1 990049	ATE
1.6 i	71	11/05→09/08			2	11.8171-0008.1 990049	ATE
 Bremsschlauch							
1.3 i	36	06/98→11/08	←	03/07→; 		24.5308-0425.3 331585	L= 470
			←	03/07→; 		24.5308-0426.3 331586	L= 470
			←	02/01→ 04/03	2	24.5308-0471.3 331587	L= 470
			←	→ 01/01; 		24.5308-0488.3 330776	L= 488
			←	→ 01/01; 		24.5308-0489.3 330777	L= 488
			→	10/98→ 01/00	2	24.5305-0340.3 330659	L= 340
			→	→ 09/98	2	24.5305-0350.3 330660	L= 352
			→	02/00→	2	24.5305-0351.3 330687	L= 350
1.3 i	37	09/96→10/02	←	02/01→	2	24.5308-0471.3 331587	L= 470
			←	11/96→ 01/01; 		24.5308-0488.3 330776	L= 488
			←	11/96→ 01/01; 		24.5308-0489.3 330777	L= 488
			→	10/98→ 01/00	2	24.5305-0340.3 330659	L= 340
			→	11/96→ 09/98	2	24.5305-0350.3 330660	L= 352
			→	02/00→	2	24.5305-0351.3 330687	L= 350
1.3 i	44	09/96→11/08	←	03/07→; 		24.5308-0425.3 331585	L= 470
			←	03/07→; 		24.5308-0426.3 331586	L= 470
			←	02/01→ 04/03	2	24.5308-0471.3 331587	L= 470
			←	11/96→ 01/01; 		24.5308-0488.3 330776	L= 488
			←	11/96→ 01/01; 		24.5308-0489.3 330777	L= 488
			→	10/98→ 01/00	2	24.5305-0340.3 330659	L= 340
			→	11/96→ 09/98	2	24.5305-0350.3 330660	L= 352
			→	02/00→	2	24.5305-0351.3 330687	L= 350
1.3 i ROCAM	51	08/02→11/08	←	03/07→; 		24.5308-0425.3 331585	L= 470
			←	03/07→; 		24.5308-0426.3 331586	L= 470
			←	→ 04/03	2	24.5308-0471.3 331587	L= 470
			→		2	24.5305-0351.3 330687	L= 350
FORD - KA (RU8) 10/08→05/16							
 Bremssattel							
1.2	51	10/08→05/16	←			24.3481-1813.5 240940	BOS - Halter
			←			24.3481-1814.5 240941	BOS - Halter
1.3 TDCi	55	10/08→05/16	←			24.3481-1823.5 241477	BOS - Halter
			←			24.3481-1824.5 241478	BOS - Halter
 Bremsschlauch							
1.2	51	10/08→05/16	←		2	24.5112-0356.3 331129	L= 355
1.3 TDCi	55	10/08→05/16	→		2	24.5228-0165.3 330879	L= 165
FORD - KA Van (RB) 05/02→05/05							
 Bremssattel							
1.3	51	09/02→03/04	←			24.3481-8515.5 240477	ATE - Halter
1.3 i	44	05/02→05/05	←			24.3481-8516.5 240478	ATE - Halter
Feder, Bremsattel							
1.3	51	09/02→03/04			2	11.8116-0264.1 390594	ATE
1.3 i	44	05/02→05/05					
→							











	kw			 	! #		
FORD - KA Van (RB) 05/02→05/05							
Führungshülzensatz, Bremsattel							
1.3 1.3 i	51 44	09/02→03/04 05/02→05/05	←			11.0101-5407.2 260011	ATE
Führungsbolzen, Bremsattel							
1.3 1.3 i	51 44	09/02→03/04 05/02→05/05	←		2	11.8171-0008.1 990049	ATE
Bremsschlauch							
1.3 1.3 i	51 44	09/02→03/04 05/02→05/05	← → 04/03		2	24.5308-0471.3 331587	L= 470
			→		2	24.5305-0351.3 330687	L= 350
FORD - KUGA I 02/08→11/12							
Bremssattel							
2.0 TDCi 2.0 TDCi 4x4	100 100	03/08→11/12 03/08→11/12	←	04/08→; <input type="checkbox"/>		24.3571-9813.5 240557	ATE - Halter
			←	04/08→; <input type="checkbox"/>		24.3571-9814.5 240558	ATE - Halter
2.0 TDCi 2.0 TDCi 4x4	103 103 - 120	03/10→11/12 03/10→11/12	←	<input type="checkbox"/>		24.3571-9813.5 240557	ATE - Halter
2.5 4x4	147	02/08→11/12	←	<input type="checkbox"/>		24.3571-9814.5 240558	ATE - Halter
Halter, Bremsattel							
2.0 TDCi 2.0 TDCi 4x4	100 100	03/08→11/12 03/08→11/12	←	04/08→		11.0230-0818.1 260135	ATE
2.0 TDCi 2.0 TDCi 4x4	103 103 - 120	03/10→11/12 03/10→11/12	←			11.0230-0818.1 260135	ATE
2.5 4x4	147	02/08→11/12					
Feder, Bremsattel							
2.0 TDCi 2.0 TDCi 4x4	100 100	03/08→11/12 03/08→11/12	←	04/08→	2	11.8116-0356.1 390586	ATE
2.0 TDCi 2.0 TDCi 4x4	103 103 - 120	03/10→11/12 03/10→11/12	←		2	11.8116-0356.1 390586	ATE
2.5 4x4	147	02/08→11/12					
Führungshülzensatz, Bremsattel							
2.0 TDCi 2.0 TDCi 4x4	100 100	03/08→11/12 03/08→11/12	←	04/08→		11.0101-5407.2 260011	ATE
2.0 TDCi 2.0 TDCi 4x4	103 103 - 120	03/10→11/12 03/10→11/12	←			11.0101-5407.2 260011	ATE
2.5 4x4	147	02/08→11/12					
Führungsbolzen, Bremsattel							
2.0 TDCi 2.0 TDCi 4x4	100 100	03/08→11/12 03/08→11/12		04/08→	2	11.8171-0008.1 990049	ATE
2.0 TDCi 2.0 TDCi 4x4	103 103 - 120	03/10→11/12 03/10→11/12			2	11.8171-0008.1 990049	ATE
2.5 4x4	147	02/08→11/12					
Bremsschlauch							
2.0 TDCi 2.0 TDCi 4x4	100 100	03/08→11/12 03/08→11/12	←	04/08→	2	83.7788-0435.3 331119	L= 435
			→	04/08→	2	83.7788-0472.3 331120	L= 472
2.0 TDCi 2.0 TDCi 4x4	103 103 - 120	03/10→11/12 03/10→11/12	←		2	83.7788-0435.3 331119	L= 435
2.5 4x4	147	02/08→11/12	→		2	83.7788-0472.3 331120	L= 472
FORD - KUGA I VAN 02/08→11/12							
Bremssattel							
2.5 TDCi	147 103	02/08→11/12 03/10→11/12	←	<input type="checkbox"/>		24.3571-9813.5 240557	ATE - Halter
TDCi 4x4	103 - 120	03/10→11/12	←	<input type="checkbox"/>		24.3571-9814.5 240558	ATE - Halter
Halter, Bremsattel							
2.5 TDCi TDCi 4x4	147 103 103 - 120	02/08→11/12 03/10→11/12 03/10→11/12	←			11.0230-0818.1 260135	ATE
→							

















	kw			 	! #		
FORD - KUGA I VAN 02/08→11/12							
Feder, Bremssattel							
2.5 TDCi TDCi 4x4	147 103 103 - 120	02/08→11/12 03/10→11/12 03/10→11/12	←		2	11.8116-0356.1 390586	ATE
Führungshülensatz, Bremssattel							
2.5 TDCi TDCi 4x4	147 103 103 - 120	02/08→11/12 03/10→11/12 03/10→11/12	←			11.0101-5407.2 260011	ATE
Führungsbolzen, Bremssattel							
2.5 TDCi TDCi 4x4	147 103 103 - 120	02/08→11/12 03/10→11/12 03/10→11/12			2	11.8171-0008.1 990049	ATE
 Bremsschlauch							
2.5 TDCi TDCi 4x4	147 103 103 - 120	02/08→11/12 03/10→11/12 03/10→11/12	←		2	83.7788-0435.3 331119	L= 435
			→		2	83.7788-0472.3 331120	L= 472
FORD - KUGA II (DM2) 05/12→							
 Bremssattel							
1.5 EcoBoost 1.6 EcoBoost 1.6 EcoBoost 4x4 2.5	88 - 110 110 110 110 - 125	09/14→06/19 03/13→09/14 03/13→09/14 09/13→	←	☐		24.3571-9813.5 240557	ATE - Halter
			←	☐		24.3571-9814.5 240558	ATE - Halter
			→	- eFSB; ☐		24.3387-7099.5 241017	ATE - Halter
			→	- eFSB; ☐		24.3387-7100.5 241018	ATE - Halter
			→	+ eFSB; ☐		24.6238-7019.5 241349	ATE - Halter + eFSB
			→	+ eFSB; ☐		24.6238-7020.5 241350	ATE - Halter + eFSB
1.5 EcoBoost 1.5 EcoBoost 4x4	134 110 - 134	06/16→ 09/14→	←	☐		24.3571-9719.5 241583	ATE - Halter
			←	☐		24.3571-9720.5 241584	ATE - Halter
1.5 TDCi 1.6 EcoBoost 4x4	88 132 - 134	07/16→06/19 10/12→04/15	→	- eFSB; ☐		24.3387-7099.5 241017	ATE - Halter
			→	- eFSB; ☐		24.3387-7100.5 241018	ATE - Halter
2.0 4x4 2.0 EcoBoost 4x4 2.0 TDCi	179 178 85 -	03/13→06/16 08/17→06/18 03/13→	→	+ eFSB; ☐		24.6238-7019.5 241349	ATE - Halter + eFSB
2.0 TDCi 4x4	110 100 - 132	03/13→	→	+ eFSB; ☐		24.6238-7020.5 241350	ATE - Halter + eFSB
1.5 EcoBoost 4x4 1.5 EcoBoost E85 2.0 EcoBoost 4x4	129 110 169	08/18→06/19 02/19→11/19 03/19→	←	☐		24.3571-9719.5 241583	ATE - Halter
			←	☐		24.3571-9720.5 241584	ATE - Halter
			→	+ eFSB; ☐		24.6238-7019.5 241349	ATE - Halter + eFSB
			→	+ eFSB; ☐		24.6238-7020.5 241350	ATE - Halter + eFSB
Feder, Bremssattel							
1.5 EcoBoost 1.6 EcoBoost 1.6 EcoBoost 4x4 2.5	88 - 110 110 110	09/14→06/19 03/13→09/14 03/13→09/14 01/14→		- eFSB	2	11.8116-0340.1 390595	ATE
			←		2	11.8116-0356.1 390586	ATE
1.5 EcoBoost 1.5 EcoBoost 4x4	134 110 - 134	06/16→ 09/14→		- eFSB	2	11.8116-0340.1 390595	ATE
1.5 TDCi 1.6 EcoBoost 4x4	88 132 - 134	07/16→06/19 10/12→04/15					
2.0 TDCi 2.0 TDCi 4x4	85 - 110 100 - 132	03/13→ 03/13→					
2.5	125	09/13→		- eFSB		11.8116-0340.1 390595	ATE
			←		2	11.8116-0356.1 390586	ATE
Führungshülensatz, Bremssattel							
1.5 EcoBoost 1.5 EcoBoost 4x4	88 134 110 - 134	09/14→ 09/14→	←			11.0101-5407.2 260011	ATE
			→	- eFSB		11.0101-5407.2 260011	ATE
1.5 TDCi 1.6 EcoBoost	88 110	07/16→06/19 03/13→09/14					
→							







	kW			 	! #		
FORD - KUGA II (DM2) 05/12→							
Führungshülzensatz, Bremsattel							
1.6 EcoBoost 4x4	110 - 134	10/12→04/15	←			11.0101-5407.2 260011	ATE
2.0 TDCi	85 - 110	03/13→	→	- eFSB		11.0101-5407.2 260011	ATE
2.0 TDCi 4x4	100 - 132	03/13→					
2.5	110 - 125	09/13→					
Führungsbolzen, Bremsattel							
1.5 EcoBoost	88 - 134	09/14→			2	11.8171-0008.1 990049	ATE
1.5 EcoBoost 4x4	110 - 134	09/14→		- eFSB	2	11.8171-0008.1 990049	ATE
1.5 TDCi	88	07/16→06/19					
1.6 EcoBoost	110	03/13→09/14					
1.6 EcoBoost 4x4	110 - 134	10/12→04/15					
2.0 TDCi	85 - 110	03/13→					
2.0 TDCi 4x4	100 - 132	03/13→					
2.5	110 - 125	09/13→					
Bremsschlauch							
1.5 EcoBoost	88 - 134	09/14→	←		2	83.7769-0417.3 331474	L= 415
1.5 EcoBoost 4x4	110 - 134	09/14→	→	+ eFSB	2	24.5296-0540.3 331645	L= 540
1.5 TDCi	88	07/16→06/19	→	- eFSB	2	83.7788-0466.3 331527	L= 464
1.6 EcoBoost	110	03/13→09/14					
1.6 EcoBoost 4x4	110 - 134	03/13→09/14					
2.0 4x4	179	03/13→06/16					
2.0 EcoBoost 4x4	178	08/17→06/18					
2.0 TDCi	85 - 110	03/13→					
2.0 TDCi 4x4	100 - 132	03/13→					
2.5	110	01/14→					
1.5 EcoBoost 4x4	129	08/18→06/19	←		2	83.7769-0417.3 331474	L= 415
1.5 EcoBoost E85	110	02/19→11/19	→		2	24.5296-0540.3 331645	L= 540
1.6 EcoBoost 4x4	132	10/12→04/15	←	01/13→	2	83.7769-0417.3 331474	L= 415
			→	+ eFSB	2	24.5296-0540.3 331645	L= 540
			→	- eFSB	2	83.7788-0466.3 331527	L= 464
2.0 EcoBoost 4x4	169	03/19→	←		2	83.7769-0417.3 331474	L= 415
			→	+ eFSB	2	24.5296-0540.3 331645	L= 540
2.5	125	09/13→	←		2	83.7769-0417.3 331474	L= 415
			→	01/14→; + eFSB	2	24.5296-0540.3 331645	L= 540
			→	- eFSB	2	83.7788-0466.3 331527	L= 464
Stellelement, Feststellbremse Bremsattel							
1.5 EcoBoost	88 - 134	09/14→	→	+ eFSB; <input type="checkbox"/>		24.6281-2017.2 250174	ATE
1.5 EcoBoost 4x4	110 - 134	09/14→	→	+ eFSB; <input type="checkbox"/>		24.6281-2018.2 250175	ATE
1.5 EcoBoost E85	110	02/19→11/19					
1.5 TDCi	88	07/16→06/19					
1.6 EcoBoost	110	03/13→09/14					
1.6 EcoBoost 4x4	110 - 134	10/12→04/15					
2.0 TDCi	85 - 110	03/13→					
2.0 TDCi 4x4	100 - 132	03/13→					
2.5	110 - 125	09/13→					
2.0 4x4	179	03/13→06/16	→	+ eFSB; <input type="checkbox"/>		24.6281-2018.2 250175	ATE
2.0 EcoBoost 4x4	178	08/17→06/18					
2.0 EcoBoost 4x4	169	03/19→	→	+ eFSB; <input type="checkbox"/>		24.6281-2017.2 250174	ATE
			→	<input type="checkbox"/>		24.6281-2018.2 250175	ATE













































	kW			 	! #		
FORD - KUGA II VAN 05/12→							
 Bremssattel							
1.5 EcoBoost 1.5 EcoBoost 4x4	88	06/19→	←	☐		24.3571-9719.5 241583	ATE - Halter
	129	06/19→	←	☐		24.3571-9813.5 240557	ATE - Halter
			←	☐		24.3571-9720.5 241584	ATE - Halter
			→	- eFSB; ☐		24.3571-9814.5 240558	ATE - Halter
			→	- eFSB; ☐		24.3387-7099.5 241017	ATE - Halter
			→	+ eFSB; ☐		24.3387-7100.5 241018	ATE - Halter
1.5 EcoBoost	110	09/14→	←	☐		24.6238-7019.5 241349	ATE - Halter + eFSB
			←	☐		24.6238-7020.5 241350	ATE - Halter + eFSB
			→	- eFSB; ☐		24.3571-9813.5 240557	ATE - Halter
			→	- eFSB; ☐		24.3571-9814.5 240558	ATE - Halter
			→	- eFSB; ☐		24.3387-7099.5 241017	ATE - Halter
			→	- eFSB; ☐		24.3387-7100.5 241018	ATE - Halter
1.5 EcoBoost 4x4 1.5 TDCi 2.0 TDCi 2.0 TDCi 4x4	134	09/14→	←	☐		24.6238-7019.5 241349	ATE - Halter + eFSB
	88	01/19→	←	☐		24.6238-7020.5 241350	ATE - Halter + eFSB
	88	09/14→	←	☐		24.3571-9813.5 240557	ATE - Halter
	110	09/14→	←	☐		24.3571-9814.5 240558	ATE - Halter
	110 - 132	09/14→	→	- eFSB; ☐		24.3387-7099.5 241017	ATE - Halter
	110 - 132	09/14→	→	- eFSB; ☐		24.3387-7100.5 241018	ATE - Halter
1.5 EcoBoost 4x4 1.5 TDCi 2.0 TDCi 2.0 TDCi 4x4	134	09/14→	→	+ eFSB; ☐		24.6238-7019.5 241349	ATE - Halter + eFSB
	88	01/19→	→	+ eFSB; ☐		24.6238-7020.5 241350	ATE - Halter + eFSB
	88	09/14→	→	+ eFSB; ☐		24.3571-9719.5 241583	ATE - Halter
	110	09/14→	→	+ eFSB; ☐		24.3571-9720.5 241584	ATE - Halter
	110 - 132	09/14→	→	- eFSB; ☐		24.3387-7099.5 241017	ATE - Halter
	110 - 132	09/14→	→	- eFSB; ☐		24.3387-7100.5 241018	ATE - Halter
Feder, Bremssattel							
1.5 EcoBoost	88 - 110	09/14→		- eFSB	2	11.8116-0340.1 390595	ATE
1.5 EcoBoost 4x4	129	06/19→	←		2	11.8116-0356.1 390586	ATE
1.5 EcoBoost 4x4 1.5 TDCi 2.0 TDCi 2.0 TDCi 4x4	134 88 88 110 110 - 132	09/14→ 01/19→ 09/14→ 09/14→		- eFSB	2	11.8116-0340.1 390595	ATE
Führungshülzensatz, Bremssattel							
1.5 EcoBoost	88 - 110	09/14→	←			11.0101-5407.2 260011	ATE
1.5 EcoBoost 4x4	129 - 134	09/14→	→	- eFSB		11.0101-5407.2 260011	ATE
1.5 TDCi 2.0 TDCi 2.0 TDCi 4x4	88 88 110 110 - 132	01/19→ 09/14→ 09/14→					
Führungsbolzen, Bremssattel							
1.5 EcoBoost	88 - 110	09/14→			2	11.8171-0008.1 990049	ATE
1.5 EcoBoost 4x4	129 - 134	09/14→		- eFSB	2	11.8171-0008.1 990049	ATE
1.5 TDCi 2.0 TDCi 2.0 TDCi 4x4	88 88 110 110 - 132	01/19→ 09/14→ 09/14→					
 Bremsschlauch							
1.5 EcoBoost 1.5 EcoBoost 4x4	88 129	06/19→ 06/19→	←		2	83.7769-0417.3 331474	L= 415
			→		2	24.5296-0540.3 331645	L= 540
			→	- eFSB	2	83.7788-0466.3 331527	L= 464
1.5 EcoBoost 1.5 EcoBoost 4x4 1.5 TDCi 2.0 TDCi 2.0 TDCi 4x4	110 134 88 88 110 110 - 132	09/14→ 09/14→ 01/19→ 09/14→ 09/14→	←		2	83.7769-0417.3 331474	L= 415
			→	+ eFSB	2	24.5296-0540.3 331645	L= 540
			→	- eFSB	2	83.7788-0466.3 331527	L= 464
Stellelement, Feststellbremse Bremssattel							
1.5 EcoBoost	88 - 110	09/14→	→	+ eFSB; ☐		24.6281-2017.2 250174	ATE
→							







	kW			 	! #		
FORD - KUGA II VAN 05/12→							
Stellelement, Feststellbremse Bremssattel							
1.5 EcoBoost 4x4	129	09/14→	➔	+ eFSB; ☐		24.6281-2018.2	250175 ATE
	134						
1.5 TDCi	88	01/19→					
2.0 TDCi	88	09/14→					
	110						
2.0 TDCi 4x4	110	09/14→					
	132						
FORD - KUGA III (DFK) 07/19→							
Feder, Bremssattel							
1.5 EcoBoost	134	09/19→	➔		2	11.8116-0356.1	390586 ATE
FORD - MAVERICK 02/01→							
 Bremssattel							
2.0 16V	91	02/01→	➔	→ 06/07; ☐		24.3401-1713.5	241281 TRW - Halter
2.3 16V	110	03/04→					
3.0 V6 24V	145	02/01→	➔	→ 06/07; ☐		24.3401-1714.5	241282 TRW - Halter
	149						
FORD - MONDEO II (BAP) 08/96→09/00							
 Bremssattel							
1.6 i	66	08/96→09/00	➔	10/96→; ☐		24.3601-8527.5	240503 ATE - Halter
1.8 i	85	08/96→09/00					
1.8 TD	66	08/96→09/00	➔	10/96→; ☐		24.3601-8528.5	240504 ATE - Halter
2.0 i	96	08/96→09/00					
1.6 i 16V	70	05/98→09/00	➔	☐		24.3601-8527.5	240503 ATE - Halter
2.5 24V	125	06/00→09/00					
2.5 ST 200	151	05/99→09/00	➔	☐		24.3601-8528.5	240504 ATE - Halter
2.5 24V	125	08/96→09/00	➔	12/97→; ☐		24.3601-8527.5	240503 ATE - Halter
			➔	12/97→; ☐		24.3601-8528.5	240504 ATE - Halter
Feder, Bremssattel							
1.6 i	66	08/96→09/00	➔	10/96→	2	11.8116-0301.1	390610 ATE
1.8 i	85	08/96→09/00					
1.8 TD	66	08/96→09/00					
2.0 i	96	08/96→09/00					
1.6 i 16V	70	05/98→09/00	➔		2	11.8116-0301.1	390610 ATE
2.5 24V	125	06/00→09/00					
2.5 ST 200	151	05/99→09/00					
2.5 24V	125	08/96→09/00	➔	10/96→ 11/97	2	11.8116-0143.1	390513 ATE
			➔	12/97→	2	11.8116-0301.1	390610 ATE
Führungshülzensatz, Bremssattel							
1.6 i	66	08/96→09/00	➔	10/96→		11.0101-5407.2	260011 ATE
1.8 i	85	08/96→09/00					
1.8 TD	66	08/96→09/00					
2.0 i	96	08/96→09/00					
1.6 i 16V	70	05/98→09/00	➔			11.0101-5407.2	260011 ATE
2.5 24V	125	06/00→09/00					
2.5 ST 200	151	05/99→09/00					
2.5 24V	125	08/96→09/00	➔	10/96→ 11/97		11.0101-5407.2	260011 ATE
			➔	12/97→		11.0101-5407.2	260011 ATE
Führungsbolzen, Bremssattel							
1.6 i	66	08/96→09/00	➔	10/96→	2	11.8171-0008.1	990049 ATE
1.8 i	85	08/96→09/00					
1.8 TD	66	08/96→09/00					
2.0 i	96	08/96→09/00					
1.6 i 16V	70	05/98→09/00	➔		2	11.8171-0008.1	990049 ATE
2.5 24V	125	06/00→09/00					
2.5 ST 200	151	05/99→09/00					
2.5 24V	125	08/96→09/00	➔	10/96→ 11/97	2	11.8171-0008.1	990049 ATE
			➔	12/97→	2	11.8171-0008.1	990049 ATE
 Bremsschlauch							
1.6 i	66	08/96→09/00	➔	10/96→	2	83.7114-0376.3	330373 L= 370
1.8 i	85	08/96→09/00					
1.8 TD	66	08/96→09/00	➔	10/96→; für Fahrzeuge mit Scheibenbremse an der Hinterachse	2	24.5309-0540.3	331368 L= 540
2.0 i	96	08/96→09/00					
2.5 24V	125	08/96→09/00	➔	10/96→; für Fahrzeuge mit Trommelbremse an der Hinterachse	2	83.6118-0281.3	330483 L= 280
1.6 i 16V	70	05/98→09/00	➔		2	83.7114-0376.3	330373 L= 370
2.5 24V	125	06/00→09/00					
➔							

























	kw					! #		
FORD - MONDEO II (BAP) 08/96→09/00								
 Bremsschlauch								
1.6 i 16V 2.5 24V	70 125	05/98→09/00 06/00→09/00	➡	für Fahrzeuge mit Scheibenbremse an der Hinterachse	2	24.5309-0540.3	331368	L= 540
			➡	für Fahrzeuge mit Trommelbremse an der Hinterachse	2	83.6118-0281.3	330483	L= 280
2.5 ST 200	151	05/99→09/00	➡	für Fahrzeuge mit Scheibenbremse an der Hinterachse	2	24.5309-0540.3	331368	L= 540
			➡	für Fahrzeuge mit Trommelbremse an der Hinterachse	2	83.6118-0281.3	330483	L= 280
FORD - MONDEO II Stufenheck (BFP) 08/96→09/00								
 Bremssattel								
1.6 i 1.8 i 1.8 TD 2.0 i	66 85 66 96	08/96→09/00 08/96→09/00 08/96→09/00 08/96→09/00	←	10/96→; 		24.3601-8527.5	240503	ATE - Halter
			←	10/96→; 		24.3601-8528.5	240504	ATE - Halter
1.6 i 16V 2.5 24V 2.5 ST 200	70 125 151	05/98→09/00 06/00→09/00 05/99→09/00	←			24.3601-8527.5	240503	ATE - Halter
			←			24.3601-8528.5	240504	ATE - Halter
2.5 24V	125	08/96→09/00	←	12/97→; 		24.3601-8527.5	240503	ATE - Halter
			←	12/97→; 		24.3601-8528.5	240504	ATE - Halter
Feder, Bremssattel								
1.6 i 1.8 i 1.8 TD 2.0 i	66 85 66 96	08/96→09/00 08/96→09/00 08/96→09/00 08/96→09/00	←	10/96→	2	11.8116-0301.1	390610	ATE
1.6 i 16V 2.5 24V 2.5 ST 200	70 125 151	05/98→09/00 06/00→09/00 05/99→09/00	←		2	11.8116-0301.1	390610	ATE
2.5 24V	125	08/96→09/00	←	10/96→ 11/97	2	11.8116-0143.1	390513	ATE
			←	12/97→	2	11.8116-0301.1	390610	ATE
Führungshülzensatz, Bremssattel								
1.6 i 1.8 i 1.8 TD 2.0 i	66 85 66 96	08/96→09/00 08/96→09/00 08/96→09/00 08/96→09/00	←	10/96→		11.0101-5407.2	260011	ATE
1.6 i 16V 2.5 24V 2.5 ST 200	70 125 151	05/98→09/00 06/00→09/00 05/99→09/00	←			11.0101-5407.2	260011	ATE
2.5 24V	125	08/96→09/00	←	10/96→ 11/97		11.0101-5407.2	260011	ATE
			←	12/97→		11.0101-5407.2	260011	ATE
Führungsbolzen, Bremssattel								
1.6 i 1.8 i 1.8 TD 2.0 i	66 85 66 96	08/96→09/00 08/96→09/00 08/96→09/00 08/96→09/00	←	10/96→	2	11.8171-0008.1	990049	ATE
1.6 i 16V 2.5 24V 2.5 ST 200	70 125 151	05/98→09/00 06/00→09/00 05/99→09/00	←		2	11.8171-0008.1	990049	ATE
2.5 24V	125	08/96→09/00	←	10/96→ 11/97	2	11.8171-0008.1	990049	ATE
			←	12/97→	2	11.8171-0008.1	990049	ATE
 Bremsschlauch								
1.6 i 1.8 i 1.8 TD 2.0 i 2.5 24V	66 85 66 96 125	08/96→09/00 08/96→09/00 08/96→09/00 08/96→09/00 08/96→09/00	←	10/96→	2	83.7114-0376.3	330373	L= 370
			➡	10/96→; für Fahrzeuge mit Scheibenbremse an der Hinterachse	2	24.5309-0540.3	331368	L= 540
			➡	10/96→; für Fahrzeuge mit Trommelbremse an der Hinterachse	2	83.6118-0281.3	330483	L= 280
1.6 i 16V 2.5 24V	70 125	05/98→09/00 06/00→09/00	←		2	83.7114-0376.3	330373	L= 370
			➡	für Fahrzeuge mit Scheibenbremse an der Hinterachse	2	24.5309-0540.3	331368	L= 540
			➡	für Fahrzeuge mit Trommelbremse an der Hinterachse	2	83.6118-0281.3	330483	L= 280
2.5 ST 200	151	05/99→09/00	➡	für Fahrzeuge mit Scheibenbremse an der Hinterachse	2	24.5309-0540.3	331368	L= 540
			➡	für Fahrzeuge mit Trommelbremse an der Hinterachse	2	83.6118-0281.3	330483	L= 280

	kw					! #		
FORD - MONDEO II Turnier (BNP) 08/96→09/00								
Bremssattel								
1.6 i	66	08/96→09/00	←	10/96→; ☐		24.3601-8527.5	240503	ATE - Halter
1.8 i	85	08/96→09/00	←	10/96→; ☐		24.3601-8528.5	240504	ATE - Halter
1.8 TD	66	08/96→09/00	→	10/96→; ☐		24.3364-1705.5	240311	BOS - Halter
2.0 i	96	08/96→09/00	→	10/96→; ☐		24.3364-1706.5	240312	BOS - Halter
1.6 i 16V	70	05/98→09/00	←	☐		24.3601-8527.5	240503	ATE - Halter
2.5 24V	125	10/99→09/00	←	☐		24.3601-8528.5	240504	ATE - Halter
2.5 ST 200	151	05/99→09/00	→	☐		24.3364-1705.5	240311	BOS - Halter
			→	☐		24.3364-1706.5	240312	BOS - Halter
2.5 24V	125	08/96→09/00	←	12/97→; ☐		24.3601-8527.5	240503	ATE - Halter
			←	12/97→; ☐		24.3601-8528.5	240504	ATE - Halter
			→	10/96→; ☐		24.3364-1705.5	240311	BOS - Halter
			→	10/96→; ☐		24.3364-1706.5	240312	BOS - Halter
Feder, Bremssattel								
1.6 i	66	08/96→09/00	←	10/96→	2	11.8116-0301.1	390610	ATE
1.8 i	85	08/96→09/00						
1.8 TD	66	08/96→09/00						
2.0 i	96	08/96→09/00						
1.6 i 16V	70	05/98→09/00	←		2	11.8116-0301.1	390610	ATE
2.5 24V	125	10/99→09/00						
2.5 ST 200	151	05/99→09/00						
2.5 24V	125	08/96→09/00	←	10/96→ 11/97	2	11.8116-0143.1	390513	ATE
			←	12/97→	2	11.8116-0301.1	390610	ATE
Führungshülzensatz, Bremssattel								
1.6 i	66	08/96→09/00	←	10/96→		11.0101-5407.2	260011	ATE
1.8 i	85	08/96→09/00						
1.8 TD	66	08/96→09/00						
2.0 i	96	08/96→09/00						
1.6 i 16V	70	05/98→09/00	←			11.0101-5407.2	260011	ATE
2.5 24V	125	10/99→09/00						
2.5 ST 200	151	05/99→09/00						
2.5 24V	125	08/96→09/00	←	10/96→ 11/97		11.0101-5407.2	260011	ATE
			←	12/97→		11.0101-5407.2	260011	ATE
Führungsbolzen, Bremssattel								
1.6 i	66	08/96→09/00	←	10/96→	2	11.8171-0008.1	990049	ATE
1.8 i	85	08/96→09/00						
1.8 TD	66	08/96→09/00						
2.0 i	96	08/96→09/00						
1.6 i 16V	70	05/98→09/00	←		2	11.8171-0008.1	990049	ATE
2.5 24V	125	10/99→09/00						
2.5 ST 200	151	05/99→09/00						
2.5 24V	125	08/96→09/00	←	10/96→ 11/97	2	11.8171-0008.1	990049	ATE
			←	12/97→	2	11.8171-0008.1	990049	ATE
Bremsschlauch								
1.6 i	66	08/96→09/00	←	10/96→	2	83.7114-0376.3	330373	L= 370
1.8 i	85	08/96→09/00						
1.8 TD	66	08/96→09/00	→	10/96→ 04/97; für Fahrzeuge mit Scheibenbremse an der Hinterachse	2	24.5164-0315.3	331209	L= 315
2.0 i	96	08/96→09/00	→	05/97→; für Fahrzeuge mit Scheibenbremse an der Hinterachse; ☐		24.5164-0316.3	331210	L= 315
2.5 24V	125	08/96→09/00	→	05/97→; für Fahrzeuge mit Scheibenbremse an der Hinterachse; ☐		24.5164-0317.3	331211	L= 315
			→	05/97→; für Fahrzeuge mit Trommelbremse an der Hinterachse	2	83.6114-0300.3	330258	L= 300
			→	10/96→ 04/97; für Fahrzeuge mit Trommelbremse an der Hinterachse	2	83.6114-0300.3	330258	L= 300
1.6 i 16V	70	05/98→09/00	←		2	83.7114-0376.3	330373	L= 370
2.5 24V	125	10/99→09/00	→	für Fahrzeuge mit Scheibenbremse an der Hinterachse; ☐		24.5164-0316.3	331210	L= 315
			→	für Fahrzeuge mit Scheibenbremse an der Hinterachse; ☐		24.5164-0317.3	331211	L= 315
			→	für Fahrzeuge mit Trommelbremse an der Hinterachse	2	83.6114-0300.3	330258	L= 300
2.5 ST 200	151	05/99→09/00	→	für Fahrzeuge mit Scheibenbremse an der Hinterachse; ☐		24.5164-0316.3	331210	L= 315
→								











	kw			 	! #		
FORD - MONDEO II Turnier (BNP) 08/96→09/00							
 Bremsschlauch							
2.5 ST 200	151	05/99→09/00	➔	für Fahrzeuge mit Scheibenbremse an der Hinterachse; 		24.5164-0317.3 331211	L= 315
			➔	für Fahrzeuge mit Trommelbremse an der Hinterachse	2	83.6114-0300.3 330258	L= 300
FORD - MONDEO III (B5Y) 10/00→03/07							
 Bremsattel							
1.8 16V	81 - 92	10/00→03/07	←			24.3571-1735.5 240385	BOS - Halter
1.8 SCi	96	06/03→03/07	←			24.3571-1736.5 240386	BOS - Halter
2.0 16V	107	10/00→03/07	➔	→ 08/04; 		24.3384-1713.5 240431	BOS - Halter
2.0 16V DI / TDDi / TDCi	66	10/00→03/07	➔	→ 08/04; 		24.3384-1714.5 240432	BOS - Halter
2.0 16V TDDi / TDCi	85	10/00→03/07	➔	→ 08/04; 			
2.0 DI	92	10/00→03/07					
2.0 TDCi	96	10/01→03/07					
2.5 V6 24V	125	10/00→03/07					
ST220	166	04/02→03/07					
2.2 TDCi	110 - 114	09/04→03/07	←			24.3571-1735.5 240385	BOS - Halter
3.0 V6 24V	150	09/04→03/07	←			24.3571-1736.5 240386	BOS - Halter
 Bremsschlauch							
1.8 16V	81 - 92	10/00→03/07	←		2	83.7188-0446.3 330664	L= 470
1.8 SCi	96	06/03→03/07	➔		2	24.5148-0280.3 331428	L= 280
2.0 16V	107	10/00→03/07					
2.0 16V DI / TDDi / TDCi	66	10/00→03/07					
2.0 16V TDDi / TDCi	85	10/00→03/07					
2.0 DI	92	10/00→03/07					
2.0 TDCi	96	10/01→03/07					
2.2 TDCi	110 - 114	09/04→03/07					
2.5 V6 24V	125	10/00→03/07					
3.0 V6 24V	150	09/04→03/07					
ST220	166	04/02→03/07					
FORD - MONDEO III Stufenheck (B4Y) 10/00→09/07							
 Bremsattel							
1.8 16V	81 - 92	10/00→03/07	←			24.3571-1735.5 240385	BOS - Halter
1.8 SCi	96	06/03→03/07	←			24.3571-1736.5 240386	BOS - Halter
2.0 16V	107	10/00→03/07	➔	→ 08/04; 		24.3384-1713.5 240431	BOS - Halter
2.0 16V DI / TDDi / TDCi	66	10/00→03/07	➔	→ 08/04; 		24.3384-1714.5 240432	BOS - Halter
2.0 16V TDDi / TDCi	85	10/00→03/07	➔	→ 08/04; 			
2.0 TDCi	96	10/01→03/07					
2.5 V6	125	10/00→03/07					
2.5 V6 24V	125	10/00→03/07					
ST220	166	04/02→03/07					
2.0 DI	92	10/00→03/07	←	10/01→; 		24.3571-1735.5 240385	BOS - Halter
			←	10/01→; 		24.3571-1736.5 240386	BOS - Halter
2.2 TDCi	110 - 114	09/04→03/07	←			24.3571-1735.5 240385	BOS - Halter
3.0 V6 24V	150	09/04→03/07	←			24.3571-1736.5 240386	BOS - Halter
 Bremsschlauch							
1.8 16V	81 - 92	10/00→03/07	←		2	83.7188-0446.3 330664	L= 470
1.8 SCi	96	06/03→03/07	➔		2	24.5148-0280.3 331428	L= 280
2.0 16V	107	10/00→03/07					
2.0 16V DI / TDDi / TDCi	66	10/00→03/07					
2.0 16V TDDi / TDCi	85	10/00→03/07					
2.0 TDCi	96	10/01→03/07					
2.2 TDCi	110 - 114	09/04→03/07					
2.5 V6	125	10/00→03/07					
2.5 V6 24V	125	10/00→03/07					
3.0 V6 24V	150	09/04→03/07					
ST220	166	04/02→03/07					
2.0 DI	92	10/00→03/07	←	10/01→	2	83.7188-0446.3 330664	L= 470
			➔	10/01→	2	24.5148-0280.3 331428	L= 280
FORD - MONDEO III Turnier (BWY) 10/00→03/07							
 Bremsattel							
1.8 16V	81 - 92	10/00→03/07	←			24.3571-1735.5 240385	BOS - Halter
1.8 SCi	96	06/03→03/07	←			24.3571-1736.5 240386	BOS - Halter
➔							

































	kw			 	! #		
FORD - MONDEO III Turnier (BWY) 10/00→03/07							
 Bremssattel							
2.0 16V	107	10/00→03/07	➡	→ 08/04; ☐		24.3384-1757.5 240473	BOS - Halter
2.0 16V DI / TDDi / TDCi	66	10/00→03/07	➡	→ 08/04; ☐		24.3384-1758.5 240474	BOS - Halter
2.0 16V TDDi / TDCi	85	10/00→03/07	➡	→ 08/04; ☐		24.3384-1758.5 240474	BOS - Halter
2.0 TDCi	96	10/01→03/07	➡	09/04→; ☐		24.3384-1767.5 240421	BOS - Halter
2.5 V6 24V	125	10/00→03/07	➡	09/04→; ☐		24.3384-1768.5 240422	BOS - Halter
ST220	166	04/02→03/07	➡	09/04→; ☐		24.3384-1768.5 240422	BOS - Halter
2.2 TDCi	110 - 114	09/04→03/07	⬅	☐		24.3571-1735.5 240385	BOS - Halter
3.0 V6 24V	150	09/04→03/07	⬅	☐		24.3571-1736.5 240386	BOS - Halter
			➡	☐		24.3384-1767.5 240421	BOS - Halter
			➡	☐		24.3384-1768.5 240422	BOS - Halter
 Bremsschlauch							
1.8 16V	81 - 92	10/00→03/07	⬅		2	83.7188-0446.3 330664	L= 470
1.8 SCi	96	06/03→03/07	➡		2	24.5148-0280.3 331428	L= 280
2.0 16V	107	10/00→03/07	⬅				
2.0 16V DI / TDDi / TDCi	66	10/00→03/07	⬅				
2.0 16V TDDi / TDCi	85	10/00→03/07	⬅				
2.0 TDCi	96	10/01→03/07	⬅				
2.2 TDCi	110 - 114	09/04→03/07	⬅				
2.5 V6 24V	125	10/00→03/07	⬅				
3.0 V6 24V	150	09/04→03/07	⬅				
ST220	166	04/02→03/07	⬅				
FORD - MONDEO IV (BA7) 03/07→01/15							
 Bremssattel							
1.6 EcoBoost	118	02/11→01/15	⬅	→ 09/14; ☐		24.3601-9711.5 241048	ATE - Halter
1.6 TDCi	85	02/11→01/15	⬅	→ 09/14; ☐		24.3601-9712.5 241049	ATE - Halter
1.6 Ti	88	07/10→01/15	⬅	→ 09/14; ☐		24.3601-9712.5 241049	ATE - Halter
1.8 TDCi	92	06/07→01/15	⬅				
2.0 EcoBoost	176	07/10→01/15	⬅				
2.0 Flexifuel	107	03/09→01/15	⬅				
2.0 LPG	107	07/09→01/15	⬅				
2.0 SCTi	149	03/10→01/15	⬅				
2.0 TDCi	85 - 120	03/07→01/15	⬅				
2.3	118	07/07→01/15	⬅				
1.6 Ti	81 - 92	03/07→01/15	⬅	04/07→ 09/14; ☐		24.3601-9711.5 241048	ATE - Halter
1.8 TDCi	74	03/07→01/15	⬅	04/07→ 09/14; ☐		24.3601-9712.5 241049	ATE - Halter
2.0	107	03/07→01/15	⬅				
2.0 TDCi	96 - 103	03/07→01/15	⬅				
2.5	162	03/07→01/15	⬅				
2.2 TDCi	129	03/08→10/10	⬅	04/08→; ☐		24.3601-9711.5 241048	ATE - Halter
			⬅	04/08→; ☐		24.3601-9712.5 241049	ATE - Halter
2.2 TDCi	147	07/10→01/15	⬅	11/10→ 09/14; ☐		24.3601-9711.5 241048	ATE - Halter
			⬅	11/10→ 09/14; ☐		24.3601-9712.5 241049	ATE - Halter
Halter, Bremssattel							
1.6 EcoBoost	118	02/11→01/15	⬅	→ 09/14		11.0230-0934.1 260128	ATE
1.6 TDCi	85	02/11→01/15	⬅				
1.6 Ti	88	07/10→01/15	⬅				
1.8 TDCi	92	06/07→01/15	⬅				
2.0 EcoBoost	176	07/10→01/15	⬅				
2.0 Flexifuel	107	03/09→01/15	⬅				
2.0 LPG	107	07/09→01/15	⬅				
2.0 SCTi	149	03/10→01/15	⬅				
2.0 TDCi	85 - 120	03/07→01/15	⬅				
2.3	118	07/07→01/15	⬅				
1.6 Ti	81 - 92	03/07→01/15	⬅	04/07→ 09/14		11.0230-0934.1 260128	ATE
1.8 TDCi	74	03/07→01/15	⬅				
2.0	107	03/07→01/15	⬅				
2.0 TDCi	96 - 103	03/07→01/15	⬅				
2.5	162	03/07→01/15	⬅				
2.2 TDCi	129	03/08→10/10	⬅	04/08→		11.0230-0934.1 260128	ATE
2.2 TDCi	147	07/10→01/15	⬅	11/10→ 09/14		11.0230-0934.1 260128	ATE
Feder, Bremssattel							
1.6 EcoBoost	118	02/11→01/15	⬅	→ 09/14	2	11.8116-0206.1 390593	ATE
1.6 TDCi	85	02/11→01/15	➡				







	kw			 	! #		
FORD - MONDEO IV (BA7) 03/07→01/15							
Feder, Bremssattel							
1.6 Ti	88	07/10→01/15	←	→ 09/14	2	11.8116-0206.1 390593	ATE
1.8 TDCi	92	06/07→01/15					
2.0 EcoBoost	176	07/10→01/15					
2.0 Flexifuel	107	03/09→01/15					
2.0 LPG	107	07/09→01/15					
2.0 SCTi	149	03/10→01/15					
2.0 TDCi	85 - 120	03/07→01/15					
2.3	118	07/07→01/15					
1.6 Ti	81 - 92	03/07→01/15	←	04/07→ 09/14	2	11.8116-0206.1 390593	ATE
1.8 TDCi	74	03/07→01/15					
2.0	107	03/07→01/15					
2.0 TDCi	96 - 103	03/07→01/15					
2.5	162	03/07→01/15					
2.2 TDCi	129	03/08→10/10	←	04/08→	2	11.8116-0206.1 390593	ATE
2.2 TDCi	147	07/10→01/15	←	11/10→ 09/14	2	11.8116-0206.1 390593	ATE
Führungshülzensatz, Bremssattel							
1.6 EcoBoost	118	02/11→01/15	←	→ 09/14		11.0101-5704.2 260095	ATE
2.0 EcoBoost	176	07/10→01/15					
1.6 TDCi	85	02/11→01/15	←	→ 09/14		11.0101-5407.2 260011	ATE
1.6 Ti	88	07/10→01/15					
1.8 TDCi	92	06/07→01/15					
2.0 Flexifuel	107	03/09→01/15					
2.0 LPG	107	07/09→01/15					
2.0 SCTi	149	03/10→01/15					
2.0 TDCi	85 - 120	03/07→01/15					
2.3	118	07/07→01/15					
1.6 Ti	81 - 92	03/07→01/15	←	04/07→ 09/14		11.0101-5407.2 260011	ATE
1.8 TDCi	74	03/07→01/15					
2.0	107	03/07→01/15					
2.0 TDCi	96 - 103	03/07→01/15					
2.2 TDCi	129	03/08→10/10	←	04/08→		11.0101-5704.2 260095	ATE
2.2 TDCi	147	07/10→01/15	←	11/10→ 09/14		11.0101-5704.2 260095	ATE
2.5	162	03/07→01/15	←	04/07→ 09/14		11.0101-5704.2 260095	ATE
Führungsbolzen, Bremssattel							
1.6 EcoBoost	118	02/11→01/15		→ 09/14	2	11.8171-0008.1 990049	ATE
1.6 TDCi	85	02/11→01/15					
1.6 Ti	88	07/10→01/15					
1.8 TDCi	92	06/07→01/15					
2.0 EcoBoost	176	07/10→01/15					
2.0 Flexifuel	107	03/09→01/15					
2.0 LPG	107	07/09→01/15					
2.0 SCTi	149	03/10→01/15					
2.0 TDCi	85 - 120	03/07→01/15					
2.3	118	07/07→01/15					
1.6 Ti	81 - 92	03/07→01/15		04/07→ 09/14	2	11.8171-0008.1 990049	ATE
1.8 TDCi	74	03/07→01/15					
2.0	107	03/07→01/15					
2.0 TDCi	96 - 103	03/07→01/15					
2.5	162	03/07→01/15					
2.2 TDCi	129	03/08→10/10		04/08→	2	11.8171-0008.1 990049	ATE
2.2 TDCi	147	07/10→01/15		11/10→ 09/14	2	11.8171-0008.1 990049	ATE
Bremsschlauch							
1.6 EcoBoost	118	02/11→01/15	←	→ 09/14	2	24.5162-0390.3 331199	L= 390
1.6 TDCi	85	02/11→01/15					
1.6 Ti	88	07/10→01/15	→	→ 09/14; + eFSB; □		24.1294-0010.3 331253	L= 185 mit Rohrleitung
1.8 TDCi	92	06/07→01/15	→	→ 09/14; + eFSB; □		24.1294-0011.3 331254	L= 180 mit Rohrleitung
2.0 EcoBoost	176	07/10→01/15					
2.0 Flexifuel	107	03/09→01/15	→	→ 09/14; - eFSB	2	24.5163-0155.3 331204	L= 155
2.0 LPG	107	07/09→01/15					
2.0 SCTi	149	03/10→01/15					
2.0 TDCi	85 - 120	03/07→01/15					
2.3	118	07/07→01/15					
1.6 Ti	81 - 92	03/07→01/15	←	04/07→ 09/14	2	24.5162-0390.3 331199	L= 390
1.8 TDCi	74	03/07→01/15	→	04/07→ 09/14; + eFSB; □		24.1294-0010.3 331253	L= 185 mit Rohrleitung
→							

























	kw					! #		
FORD - MONDEO IV (BA7) 03/07→01/15								
 Bremsschlauch								
2.0 2.0 TDCi	107 96 - 103	03/07→01/15 03/07→01/15	➡	04/07→ 09/14; + eFSB; 		2	24.1294-0011.3 331254 24.5163-0155.3 331204	L= 180 mit Rohrleitung L= 155
2.5 2.2 TDCi	162 129	03/07→01/15 03/08→10/10	➡	04/07→ 09/14; - eFSB		2	24.5162-0390.3 331199	L= 390
			➡	04/08→; + eFSB; 			24.1294-0010.3 331253	L= 185 mit Rohrleitung
			➡	04/08→; + eFSB; 			24.1294-0011.3 331254	L= 180 mit Rohrleitung
			➡	04/08→; - eFSB		2	24.5163-0155.3 331204	L= 155
2.2 TDCi	147	07/10→01/15	➡	11/10→ 09/14		2	24.5162-0390.3 331199	L= 390
			➡	11/10→ 09/14; + eFSB; 			24.1294-0010.3 331253	L= 185 mit Rohrleitung
			➡	11/10→ 09/14; + eFSB; 			24.1294-0011.3 331254	L= 180 mit Rohrleitung
			➡	11/10→ 09/14; - eFSB		2	24.5163-0155.3 331204	L= 155
FORD - MONDEO IV Stufenheck (BA7) 03/07→01/15								
 Bremssattel								
1.6 EcoBoost 1.6 TDCi	118 85	11/10→01/15 12/10→01/15	➡	02/11→ 09/14; 			24.3601-9711.5 241048	ATE - Halter
			➡	02/11→ 09/14; 			24.3601-9712.5 241049	ATE - Halter
1.6 Ti 1.8 TDCi	81 - 92 74	03/07→01/15 03/07→01/15	➡	04/07→ 09/14; 			24.3601-9711.5 241048 24.3601-9712.5 241049	ATE - Halter ATE - Halter
2.0 2.0 TDCi	107 96 - 103	03/07→01/15 03/07→01/15						
2.5	162	03/07→01/15						
1.6 Ti 1.8 TDCi	88 92	03/10→01/15 06/07→01/15	➡	→ 09/14; 			24.3601-9711.5 241048	ATE - Halter
2.0 Flexifuel 2.0 LPG	107 107	03/09→01/15 07/09→01/15	➡	→ 09/14; 			24.3601-9712.5 241049	ATE - Halter
2.0 SCTI 2.0 TDCi	149 85 - 120	03/10→01/15 11/07→01/15						
2.3	118	07/07→01/15						
2.0 EcoBoost 2.0 TDCi	176 100	03/10→09/14 08/08→12/14	➡				24.3601-9711.5 241048	ATE - Halter
			➡				24.3601-9712.5 241049	ATE - Halter
2.2 TDCi	129	03/08→10/10	➡	04/08→; 			24.3601-9711.5 241048	ATE - Halter
			➡	04/08→; 			24.3601-9712.5 241049	ATE - Halter
2.2 TDCi	147	10/10→01/15	➡	11/10→ 09/14; 			24.3601-9711.5 241048	ATE - Halter
			➡	11/10→ 09/14; 			24.3601-9712.5 241049	ATE - Halter
Halter, Bremssattel								
1.6 EcoBoost 1.6 TDCi	118 85	11/10→01/15 12/10→01/15	➡	02/11→ 09/14			11.0230-0934.1 260128	ATE
1.6 Ti	81 - 92 74	03/07→01/15 03/07→01/15	➡	04/07→ 09/14			11.0230-0934.1 260128	ATE
1.8 TDCi 2.0 2.0 TDCi	107 96 - 103	03/07→01/15 03/07→01/15						
2.5	162	03/07→01/15						
1.6 Ti 1.8 TDCi	88 92	03/10→01/15 06/07→01/15	➡	→ 09/14			11.0230-0934.1 260128	ATE
2.0 Flexifuel 2.0 LPG	107 107	03/09→01/15 07/09→01/15						
2.0 SCTI 2.0 TDCi	149 85 - 120	03/10→01/15 11/07→01/15						
2.3	118	07/07→01/15						
2.0 EcoBoost 2.0 TDCi	176 100	03/10→09/14 08/08→12/14	➡				11.0230-0934.1 260128	ATE
2.2 TDCi	129	03/08→10/10	➡	04/08→			11.0230-0934.1 260128	ATE
2.2 TDCi	147	10/10→01/15	➡	11/10→ 09/14			11.0230-0934.1 260128	ATE
Feder, Bremssattel								
1.6 EcoBoost 1.6 TDCi	118 85	11/10→01/15 12/10→01/15	➡	02/11→ 09/14		2	11.8116-0206.1 390593	ATE
1.6 Ti	81 - 92 74	03/07→01/15 03/07→01/15	➡	04/07→ 09/14		2	11.8116-0206.1 390593	ATE
1.8 TDCi 2.0 ➔	107	03/07→01/15						



























	kW					! #		
FORD - MONDEO IV Stufenheck (BA7) 03/07→01/15								
Feder, Bremssattel								
2.0 TDCi	96 - 103	03/07→01/15	←	04/07→ 09/14		2	11.8116-0206.1 390593	ATE
2.5	162	03/07→01/15						
1.6 Ti	88	03/10→01/15	←	→ 09/14		2	11.8116-0206.1 390593	ATE
1.8 TDCi	92	06/07→01/15						
2.0 Flexifuel	107	03/09→01/15						
2.0 LPG	107	07/09→01/15						
2.0 SCTI	149	03/10→01/15						
2.0 TDCi	85 - 120	11/07→01/15						
2.3	118	07/07→01/15						
2.0 EcoBoost	176	03/10→09/14	←			2	11.8116-0206.1 390593	ATE
2.0 TDCi	100	08/08→12/14						
2.2 TDCi	129	03/08→10/10	←	04/08→		2	11.8116-0206.1 390593	ATE
2.2 TDCi	147	10/10→01/15	←	11/10→ 09/14		2	11.8116-0206.1 390593	ATE
Führungshülzensatz, Bremssattel								
1.6 EcoBoost	118	11/10→01/15	←	02/11→ 09/14			11.0101-5704.2 260095	ATE
1.6 TDCi	85	12/10→01/15	←	02/11→ 09/14			11.0101-5407.2 260011	ATE
1.6 Ti	81 - 92	03/07→01/15	←	04/07→ 09/14			11.0101-5407.2 260011	ATE
1.8 TDCi	74	03/07→01/15						
2.0	107	03/07→01/15						
2.0 TDCi	96 - 103	03/07→01/15						
1.6 Ti	88	03/10→01/15	←	→ 09/14			11.0101-5407.2 260011	ATE
1.8 TDCi	92	06/07→01/15						
2.0 Flexifuel	107	03/09→01/15						
2.0 LPG	107	07/09→01/15						
2.0 SCTI	149	03/10→01/15						
2.0 TDCi	85 - 120	11/07→01/15						
2.3	118	07/07→01/15						
2.0 EcoBoost	176	03/10→09/14	←				11.0101-5704.2 260095	ATE
2.0 TDCi	100	08/08→12/14	←				11.0101-5407.2 260011	ATE
2.2 TDCi	129	03/08→10/10	←	04/08→			11.0101-5704.2 260095	ATE
2.2 TDCi	147	10/10→01/15	←	11/10→ 09/14			11.0101-5704.2 260095	ATE
2.5	162	03/07→01/15	←	04/07→ 09/14			11.0101-5704.2 260095	ATE
Führungsbolzen, Bremssattel								
1.6 EcoBoost	118	11/10→01/15		02/11→ 09/14		2	11.8171-0008.1 990049	ATE
1.6 TDCi	85	12/10→01/15						
1.6 Ti	81 - 92	03/07→01/15		04/07→ 09/14		2	11.8171-0008.1 990049	ATE
1.8 TDCi	74	03/07→01/15						
2.0	107	03/07→01/15						
2.0 TDCi	96 - 103	03/07→01/15						
2.5	162	03/07→01/15						
1.6 Ti	88	03/10→01/15		→ 09/14		2	11.8171-0008.1 990049	ATE
1.8 TDCi	92	06/07→01/15						
2.0 Flexifuel	107	03/09→01/15						
2.0 LPG	107	07/09→01/15						
2.0 SCTI	149	03/10→01/15						
2.0 TDCi	85 - 120	11/07→01/15						
2.3	118	07/07→01/15						
2.0 EcoBoost	176	03/10→09/14				2	11.8171-0008.1 990049	ATE
2.0 TDCi	100	08/08→12/14						
2.2 TDCi	129	03/08→10/10		04/08→		2	11.8171-0008.1 990049	ATE
2.2 TDCi	147	10/10→01/15		11/10→ 09/14		2	11.8171-0008.1 990049	ATE
Bremsschlauch								
1.6 EcoBoost	118	11/10→01/15	←	02/11→ 09/14		2	24.5162-0390.3 331199	L= 390
1.6 TDCi	85	12/10→01/15	→	02/11→ 09/14; + eFSB; 			24.1294-0010.3 331253	L= 185 mit Rohrleitung
			→	02/11→ 09/14; + eFSB; 			24.1294-0011.3 331254	L= 180 mit Rohrleitung
			→	02/11→ 09/14; - eFSB		2	24.5163-0155.3 331204	L= 155
1.6 Ti	81 - 92	03/07→01/15	←	04/07→ 09/14		2	24.5162-0390.3 331199	L= 390
1.8 TDCi	74	03/07→01/15	→	04/07→ 09/14; + eFSB; 			24.1294-0010.3 331253	L= 185 mit Rohrleitung
2.0	107	03/07→01/15	→	04/07→ 09/14; + eFSB; 			24.1294-0011.3 331254	L= 180 mit Rohrleitung
2.0 TDCi	96 - 103	03/07→01/15	→	04/07→ 09/14; - eFSB		2	24.5163-0155.3 331204	L= 155
→								

	kw					! #		
FORD - MONDEO IV Stufenheck (BA7) 03/07→01/15								
Bremsschlauch								
2.5	162	03/07→01/15	←	04/07→09/14	2	24.5162-0390.3	331199	L= 390
			→	04/07→09/14; + eFSB; 		24.1294-0010.3	331253	L= 185 mit Rohrleitung
			→	04/07→09/14; + eFSB; 		24.1294-0011.3	331254	L= 180 mit Rohrleitung
			→	04/07→09/14; - eFSB	2	24.5163-0155.3	331204	L= 155
1.6 Ti	88	03/10→01/15	←	→ 09/14	2	24.5162-0390.3	331199	L= 390
1.8 TDCi	92	06/07→01/15	→	→ 09/14; + eFSB; 		24.1294-0010.3	331253	L= 185 mit Rohrleitung
2.0 Flexifuel	107	03/09→01/15	→	→ 09/14; + eFSB; 		24.1294-0011.3	331254	L= 180 mit Rohrleitung
2.0 LPG	107	07/09→01/15	→	→ 09/14; + eFSB; 		24.1294-0011.3	331254	L= 180 mit Rohrleitung
2.0 SCTi	149	03/10→01/15	→	→ 09/14; + eFSB; 		24.1294-0011.3	331254	L= 180 mit Rohrleitung
2.0 TDCi	85 -	11/07→01/15	→	→ 09/14; - eFSB	2	24.5163-0155.3	331204	L= 155
	120							
2.3	118	07/07→01/15						
2.0 EcoBoost	176	03/10→09/14	←		2	24.5162-0390.3	331199	L= 390
2.0 TDCi	100	08/08→12/14	→	+ eFSB; 		24.1294-0010.3	331253	L= 185 mit Rohrleitung
			→	+ eFSB; 		24.1294-0011.3	331254	L= 180 mit Rohrleitung
			→	- eFSB	2	24.5163-0155.3	331204	L= 155
2.2 TDCi	129	03/08→10/10	←	04/08→	2	24.5162-0390.3	331199	L= 390
			→	04/08→; + eFSB; 		24.1294-0010.3	331253	L= 185 mit Rohrleitung
			→	04/08→; + eFSB; 		24.1294-0011.3	331254	L= 180 mit Rohrleitung
			→	04/08→; - eFSB	2	24.5163-0155.3	331204	L= 155
2.2 TDCi	147	10/10→01/15	←	11/10→09/14	2	24.5162-0390.3	331199	L= 390
			→	11/10→09/14; + eFSB; 		24.1294-0010.3	331253	L= 185 mit Rohrleitung
			→	11/10→09/14; + eFSB; 		24.1294-0011.3	331254	L= 180 mit Rohrleitung
			→	11/10→09/14; - eFSB	2	24.5163-0155.3	331204	L= 155
FORD - MONDEO IV Turnier (BA7) 03/07→01/15								
Bremssattel								
1.6 EcoBoost	118	02/11→01/15	←	→ 09/14; 		24.3601-9711.5	241048	ATE - Halter
1.6 TDCi	85	02/11→01/15	←	→ 09/14; 		24.3601-9712.5	241049	ATE - Halter
1.6 Ti	88	07/10→01/15	←	→ 09/14; 		24.3601-9712.5	241049	ATE - Halter
2.0 EcoBoost	176	07/10→01/15						
2.0 Flexifuel	107	03/09→01/15						
2.0 LPG	107	07/09→01/15						
2.0 SCTi	149	03/10→01/15						
2.0 TDCi	85 -	03/07→01/15						
	120							
2.3	118	07/07→01/15						
1.6 Ti	81 -	03/07→12/12	←	04/07→; 		24.3601-9711.5	241048	ATE - Halter
	92		←	04/07→; 		24.3601-9712.5	241049	ATE - Halter
1.8 TDCi	74	03/07→12/12	←	04/07→; 		24.3601-9712.5	241049	ATE - Halter
2.0 TDCi	96	03/07→12/12						
2.5	162	03/07→12/12						
1.8 TDCi	92	06/07→12/12	←			24.3601-9711.5	241048	ATE - Halter
			←			24.3601-9712.5	241049	ATE - Halter
2.0	107	03/07→01/15	←	04/07→09/14; 		24.3601-9711.5	241048	ATE - Halter
2.0 TDCi	103	03/07→01/15	←	04/07→09/14; 		24.3601-9712.5	241049	ATE - Halter
2.2 TDCi	129	03/08→10/10	←	04/08→; 		24.3601-9711.5	241048	ATE - Halter
			←	04/08→; 		24.3601-9712.5	241049	ATE - Halter
2.2 TDCi	147	07/10→01/15	←	11/10→09/14; 		24.3601-9711.5	241048	ATE - Halter
			←	11/10→09/14; 		24.3601-9712.5	241049	ATE - Halter
Halter, Bremssattel								
1.6 EcoBoost	118	02/11→01/15	←	→ 09/14		11.0230-0934.1	260128	ATE
1.6 TDCi	85	02/11→01/15						
1.6 Ti	88	07/10→01/15						
2.0 EcoBoost	176	07/10→01/15						
2.0 Flexifuel	107	03/09→01/15						
2.0 LPG	107	07/09→01/15						
2.0 SCTi	149	03/10→01/15						
2.0 TDCi	85 -	03/07→01/15						
	120							
2.3	118	07/07→01/15						
1.6 Ti	81 -	03/07→12/12	←	04/07→		11.0230-0934.1	260128	ATE
	92							
1.8 TDCi	74	03/07→12/12						
2.0 TDCi	96	03/07→12/12						
2.5	162	03/07→12/12						
→								









	kw			 	! #		
FORD - MONDEO IV Turnier (BA7) 03/07→01/15							
Halter, Bremssattel							
1.8 TDCi	92	06/07→12/12	←			11.0230-0934.1 260128	ATE
2.0	107	03/07→01/15	←	04/07→ 09/14		11.0230-0934.1 260128	ATE
2.0 TDCi	103	03/07→01/15					
2.2 TDCi	129	03/08→10/10	←	04/08→		11.0230-0934.1 260128	ATE
2.2 TDCi	147	07/10→01/15	←	11/10→ 09/14		11.0230-0934.1 260128	ATE
Feder, Bremssattel							
1.6 EcoBoost	118	02/11→01/15	←	→ 09/14	2	11.8116-0206.1 390593	ATE
1.6 TDCi	85	02/11→01/15					
1.6 Ti	88	07/10→01/15					
2.0 EcoBoost	176	07/10→01/15					
2.0 Flexifuel	107	03/09→01/15					
2.0 LPG	107	07/09→01/15					
2.0 SCTi	149	03/10→01/15					
2.0 TDCi	85 -	03/07→01/15					
	120						
2.3	118	07/07→01/15					
1.6 Ti	81 -	03/07→12/12	←	04/07→	2	11.8116-0206.1 390593	ATE
	92						
1.8 TDCi	74	03/07→12/12					
2.0 TDCi	96	03/07→12/12					
2.5	162	03/07→12/12					
1.8 TDCi	92	06/07→12/12	←		2	11.8116-0206.1 390593	ATE
2.0	107	03/07→01/15	←	04/07→ 09/14	2	11.8116-0206.1 390593	ATE
2.0 TDCi	103	03/07→01/15					
2.2 TDCi	129	03/08→10/10	←	04/08→	2	11.8116-0206.1 390593	ATE
2.2 TDCi	147	07/10→01/15	←	11/10→ 09/14	2	11.8116-0206.1 390593	ATE
Führungshülzensatz, Bremssattel							
1.6 EcoBoost	118	02/11→01/15	←	→ 09/14		11.0101-5704.2 260095	ATE
2.0 EcoBoost	176	07/10→01/15					
1.6 TDCi	85	02/11→01/15	←	→ 09/14		11.0101-5407.2 260011	ATE
1.6 Ti	88	07/10→01/15					
2.0 Flexifuel	107	03/09→01/15					
2.0 LPG	107	07/09→01/15					
2.0 SCTi	149	03/10→01/15					
2.0 TDCi	85 -	03/07→01/15					
	120						
2.3	118	07/07→01/15					
1.6 Ti	81 -	03/07→12/12	←	04/07→		11.0101-5407.2 260011	ATE
	92						
1.8 TDCi	74	03/07→12/12					
2.0 TDCi	96	03/07→12/12					
1.8 TDCi	92	06/07→12/12	←			11.0101-5407.2 260011	ATE
2.0	107	03/07→01/15	←	04/07→ 09/14		11.0101-5407.2 260011	ATE
2.0 TDCi	103	03/07→01/15					
2.2 TDCi	129	03/08→10/10	←	04/08→		11.0101-5704.2 260095	ATE
2.2 TDCi	147	07/10→01/15	←	11/10→ 09/14		11.0101-5704.2 260095	ATE
2.5	162	03/07→12/12	←	04/07→		11.0101-5704.2 260095	ATE
Führungsbolzen, Bremssattel							
1.6 EcoBoost	118	02/11→01/15		→ 09/14	2	11.8171-0008.1 990049	ATE
1.6 TDCi	85	02/11→01/15					
1.6 Ti	88	07/10→01/15					
2.0 EcoBoost	176	07/10→01/15					
2.0 Flexifuel	107	03/09→01/15					
2.0 LPG	107	07/09→01/15					
2.0 SCTi	149	03/10→01/15					
2.0 TDCi	85 -	03/07→01/15					
	120						
2.3	118	07/07→01/15					
1.6 Ti	81 -	03/07→12/12		04/07→	2	11.8171-0008.1 990049	ATE
	92						
1.8 TDCi	74	03/07→12/12					
2.0 TDCi	96	03/07→12/12					
2.5	162	03/07→12/12					
1.8 TDCi	92	06/07→12/12			2	11.8171-0008.1 990049	ATE
2.0	107	03/07→01/15		04/07→ 09/14	2	11.8171-0008.1 990049	ATE
2.0 TDCi	103	03/07→01/15					
2.2 TDCi	129	03/08→10/10		04/08→	2	11.8171-0008.1 990049	ATE
2.2 TDCi	147	07/10→01/15		11/10→ 09/14	2	11.8171-0008.1 990049	ATE
Bremsschlauch							
1.6 EcoBoost	118	02/11→01/15	←	→ 09/14	2	24.5162-0390.3 331199	L= 390
→							

	kw					! #		
FORD - MONDEO IV Turnier (BA7) 03/07→01/15								
Bremsschlauch								
1.6 TDCi	85	02/11→01/15	➔	→ 09/14; + eFSB; 			24.1294-0010.3 331253	L= 185 mit Rohrleitung
1.6 Ti	88	07/10→01/15	➔	→ 09/14; + eFSB; 			24.1294-0011.3 331254	L= 180 mit Rohrleitung
2.0 EcoBoost	176	07/10→01/15	➔	→ 09/14; + eFSB; 				
2.0 Flexifuel	107	03/09→01/15	➔	→ 09/14; - eFSB	2	24.5163-0155.3	331204	L= 155
2.0 LPG	107	07/09→01/15						
2.0 SCTi	149	03/10→01/15						
2.0 TDCi	85 -	03/07→01/15						
	120							
2.3	118	07/07→01/15						
1.6 Ti	81 -	03/07→12/12	←	04/07→	2	24.5162-0390.3	331199	L= 390
	92							
1.8 TDCi	74	03/07→12/12	➔	04/07→; + eFSB; 		24.1294-0010.3	331253	L= 185 mit Rohrleitung
2.0 TDCi	96	03/07→12/12	➔	04/07→; + eFSB; 		24.1294-0011.3	331254	L= 180 mit Rohrleitung
2.5	162	03/07→12/12	➔	04/07→; - eFSB	2	24.5163-0155.3	331204	L= 155
1.8 TDCi	92	06/07→12/12	←		2	24.5162-0390.3	331199	L= 390
			➔	+ eFSB; 		24.1294-0010.3	331253	L= 185 mit Rohrleitung
			➔	+ eFSB; 		24.1294-0011.3	331254	L= 180 mit Rohrleitung
			➔	- eFSB	2	24.5163-0155.3	331204	L= 155
2.0	107	03/07→01/15	←	04/07→ 09/14	2	24.5162-0390.3	331199	L= 390
2.0 TDCi	103	03/07→01/15	➔	04/07→ 09/14; + eFSB; 		24.1294-0010.3	331253	L= 185 mit Rohrleitung
			➔	04/07→ 09/14; + eFSB; 		24.1294-0011.3	331254	L= 180 mit Rohrleitung
			➔	04/07→ 09/14; - eFSB	2	24.5163-0155.3	331204	L= 155
2.2 TDCi	129	03/08→10/10	←	04/08→	2	24.5162-0390.3	331199	L= 390
			➔	04/08→; + eFSB; 		24.1294-0010.3	331253	L= 185 mit Rohrleitung
			➔	04/08→; + eFSB; 		24.1294-0011.3	331254	L= 180 mit Rohrleitung
			➔	04/08→; - eFSB	2	24.5163-0155.3	331204	L= 155
2.2 TDCi	147	07/10→01/15	←	11/10→ 09/14	2	24.5162-0390.3	331199	L= 390
			➔	11/10→ 09/14; + eFSB; 		24.1294-0010.3	331253	L= 185 mit Rohrleitung
			➔	11/10→ 09/14; + eFSB; 		24.1294-0011.3	331254	L= 180 mit Rohrleitung
			➔	11/10→ 09/14; - eFSB	2	24.5163-0155.3	331204	L= 155
FORD - MONDEO IV Van 03/07→01/15								
Bremssattel								
1.6 EcoBoost	118	11/10→09/14	←			24.3601-9711.5	241048	ATE - Halter
1.6 TDCi	85	03/13→09/14						
2.0 EcoBoost	149 -	03/10→09/14	←			24.3601-9712.5	241049	ATE - Halter
	176							
2.0 TDCi	85 -	11/07→09/14						
	120							
2.2 TDCi	147	03/13→09/14						
2.0	107	03/07→09/14	←	04/07→; 		24.3601-9711.5	241048	ATE - Halter
2.0 TDCi	103	03/07→09/14	←	04/07→; 		24.3601-9712.5	241049	ATE - Halter
Halter, Bremssattel								
1.6 EcoBoost	118	11/10→09/14	←			11.0230-0934.1	260128	ATE
1.6 TDCi	85	03/13→09/14						
2.0 EcoBoost	149 -	03/10→09/14						
	176							
2.0 TDCi	85 -	11/07→09/14						
	120							
2.2 TDCi	147	03/13→09/14						
2.0	107	03/07→09/14	←	04/07→		11.0230-0934.1	260128	ATE
2.0 TDCi	103	03/07→09/14						
Feder, Bremssattel								
1.6 EcoBoost	118	11/10→09/14	←		2	11.8116-0206.1	390593	ATE
1.6 TDCi	85	03/13→09/14						
2.0 EcoBoost	149 -	03/10→09/14						
	176							
2.0 TDCi	85 -	11/07→09/14						
	120							
2.2 TDCi	147	03/13→09/14						
2.0	107	03/07→09/14	←	04/07→	2	11.8116-0206.1	390593	ATE
2.0 TDCi	103	03/07→09/14						
Führungshülzensatz, Bremssattel								
1.6 EcoBoost	118	11/10→09/14	←			11.0101-5704.2	260095	ATE
2.0 EcoBoost	176	03/10→09/14						
2.2 TDCi	147	03/13→09/14						
➔								











	kw					! #		
FORD - MONDEO IV Van 03/07→01/15								
Führungshülzensatz, Bremssattel								
1.6 TDCi	85	03/13→09/14	←				11.0101-5407.2 260011	ATE
2.0 EcoBoost	149	03/10→09/14						
2.0 TDCi	85 - 120	11/07→09/14						
2.0	107	03/07→09/14	←	04/07→			11.0101-5407.2 260011	ATE
2.0 TDCi	103	03/07→09/14						
Führungsbolzen, Bremssattel								
1.6 EcoBoost	118	11/10→09/14			2	11.8171-0008.1 990049	ATE	
1.6 TDCi	85	03/13→09/14						
2.0 EcoBoost	149 - 176	03/10→09/14						
2.0 TDCi	85 - 120	11/07→09/14						
2.2 TDCi	147	03/13→09/14						
2.0	107	03/07→09/14		04/07→	2	11.8171-0008.1 990049	ATE	
2.0 TDCi	103	03/07→09/14						
Bremsschlauch								
1.6 EcoBoost	118	11/10→09/14	←		2	24.5162-0390.3 331199	L= 390	
1.6 TDCi	85	03/13→09/14						
2.0 EcoBoost	149 - 176	03/10→09/14	→	+ eFSB; 		24.1294-0010.3 331253	L= 185 mit Rohrleitung	
2.0 TDCi	85 - 120	11/07→09/14	→	+ eFSB; 		24.1294-0011.3 331254	L= 180 mit Rohrleitung	
2.2 TDCi	147	03/13→09/14	→	- eFSB	2	24.5163-0155.3 331204	L= 155	
2.0	107	03/07→09/14	←	04/07→	2	24.5162-0390.3 331199	L= 390	
2.0 TDCi	103	03/07→09/14	→	04/07→; + eFSB; 		24.1294-0010.3 331253	L= 185 mit Rohrleitung	
			→	04/07→; + eFSB; 		24.1294-0011.3 331254	L= 180 mit Rohrleitung	
			→	04/07→; - eFSB	2	24.5163-0155.3 331204	L= 155	
FORD - MONDEO V Schrägheck (CE) 09/14→								
Bremssattel								
1.0 EcoBoost	92	02/15→	→	+ eFSB; 		24.6238-7019.5 241349	ATE - Halter + eFSB	
1.5 TDCi	88	03/15→						
2.0 TDCi 4x4	110 - 132	02/15→	→	+ eFSB; 		24.6238-7020.5 241350	ATE - Halter + eFSB	
2.0 TDCi Bi-Turbo	154	03/15→						
1.5 EcoBoost	118	09/14→	→	10/14→; + eFSB; 		24.6238-7019.5 241349	ATE - Halter + eFSB	
1.6 TDCi	85	09/14→						
2.0 EcoBoost	149 - 176	09/14→	→	10/14→; + eFSB; 		24.6238-7020.5 241350	ATE - Halter + eFSB	
2.0 TDCi	110 - 132	09/14→						
1.5 EcoBoost	121	05/18→	→			24.6238-7019.5 241349	ATE - Halter + eFSB	
2.0 EcoBlue	88 - 140	01/19→	→			24.6238-7020.5 241350	ATE - Halter + eFSB	
2.0 EcoBlue 4x4	140	01/19→						
Stellelement, Feststellbremse Bremssattel								
1.0 EcoBoost	92	02/15→	→	+ eFSB; 		24.6281-2017.2 250174	ATE	
1.5 TDCi	88	03/15→						
2.0 TDCi 4x4	110 - 132	02/15→	→	+ eFSB; 		24.6281-2018.2 250175	ATE	
2.0 TDCi Bi-Turbo	154	03/15→						
1.5 EcoBoost	118	09/14→	→	10/14→; + eFSB; 		24.6281-2017.2 250174	ATE	
1.6 TDCi	85	09/14→						
2.0 EcoBoost	149 - 176	09/14→	→	10/14→; + eFSB; 		24.6281-2018.2 250175	ATE	
2.0 TDCi	110 - 132	09/14→						
1.5 EcoBoost	121	05/18→	→			24.6281-2017.2 250174	ATE	
2.0 EcoBlue	88 - 140	01/19→	→			24.6281-2018.2 250175	ATE	
2.0 EcoBlue 4x4	140	01/19→						
FORD - MONDEO V Stufenheck (CD) 09/12→								
Bremssattel								
1.0 EcoBoost	92	02/15→	→	+ eFSB; 		24.6238-7019.5 241349	ATE - Halter + eFSB	
1.5 TDCi	88	03/15→						
2.0 EcoBoost	146 - 179	09/12→	→	+ eFSB; 		24.6238-7020.5 241350	ATE - Halter + eFSB	
2.0 Hybrid	138 - 140	08/14→						
2.0 TDCi	132	05/15→						
2.0 TDCi 4x4	132	05/15→						
2.0 TDCi Bi-Turbo	154	05/15→						

FORD - MONDEO V Stufenheck (CD) 09/12→

 **Bremssattel**







2.5	110	05/15→	➡	+ eFSB; 	24.6238-7019.5	241349	ATE - Halter + eFSB
			➡	+ eFSB; 	24.6238-7020.5	241350	ATE - Halter + eFSB
1.5 EcoBoost 2.0 EcoBoost 2.0 Hybrid	118	09/14→	➡	10/14→; + eFSB; 	24.6238-7019.5	241349	ATE - Halter + eFSB
	176	05/15→	➡	10/14→; + eFSB; 	24.6238-7020.5	241350	ATE - Halter + eFSB
	130 - 140	09/14→					
2.0 TDCi	110	09/14→					
1.5 EcoBoost 2.0 EcoBlue	121	01/19→	➡		24.6238-7019.5	241349	ATE - Halter + eFSB
	88 - 140	01/19→	➡		24.6238-7020.5	241350	ATE - Halter + eFSB
2.0 EcoBlue 4x4	140	01/19→					
2.0 TDCi 4x4	110	09/14→	➡	02/15→; + eFSB; 	24.6238-7019.5	241349	ATE - Halter + eFSB
			➡	02/15→; + eFSB; 	24.6238-7020.5	241350	ATE - Halter + eFSB

Stellelement, Feststellbremse Bremssattel







1.0 EcoBoost 1.5 TDCi	92	02/15→	➡	+ eFSB; 	24.6281-2017.2	250174	ATE
	88	03/15→					
2.0 EcoBoost	146 - 179	09/12→	➡	+ eFSB; 	24.6281-2018.2	250175	ATE
	140	08/14→					
2.0 TDCi	132	05/15→					
2.0 TDCi 4x4	132	05/15→					
2.0 TDCi Bi-Turbo	154	05/15→					
2.5	110	05/15→					
1.5 EcoBoost 2.0 EcoBoost	118	09/14→	➡	10/14→; + eFSB; 	24.6281-2017.2	250174	ATE
	176	05/15→	➡	10/14→; + eFSB; 	24.6281-2018.2	250175	ATE
130 - 140	09/14→						
2.0 TDCi	110	09/14→					
1.5 EcoBoost 2.0 EcoBlue	121	01/19→	➡		24.6281-2017.2	250174	ATE
	88 - 140	01/19→	➡		24.6281-2018.2	250175	ATE
2.0 EcoBlue 4x4	140	01/19→					
2.0 Hybrid	138	01/19→	➡	+ eFSB; 	24.6281-2017.2	250174	ATE
			➡		24.6281-2018.2	250175	ATE
2.0 TDCi 4x4	110	09/14→	➡	02/15→; + eFSB; 	24.6281-2017.2	250174	ATE
			➡	02/15→; + eFSB; 	24.6281-2018.2	250175	ATE









FORD - MONDEO V Turnier (CF) 09/14→











 **Bremssattel**







1.0 EcoBoost 1.5 TDCi	92	02/15→	➡	+ eFSB; 	24.6238-7019.5	241349	ATE - Halter + eFSB
	88	03/15→					
2.0 Hybrid iVCT 2.0 TDCi 4x4	138	01/19→	➡	+ eFSB; 	24.6238-7020.5	241350	ATE - Halter + eFSB
	110 - 132	02/15→					
2.0 TDCi Bi-Turbo	154	03/15→					
1.5 EcoBoost 1.6 TDCi	118	09/14→	➡	10/14→; + eFSB; 	24.6238-7019.5	241349	ATE - Halter + eFSB
	85	09/14→	➡	10/14→; + eFSB; 	24.6238-7020.5	241350	ATE - Halter + eFSB
149 - 176	09/14→						
2.0 TDCi	110 - 132	09/14→					
1.5 EcoBoost 2.0 EcoBlue	121	05/18→	➡		24.6238-7019.5	241349	ATE - Halter + eFSB
	88 - 140	01/19→	➡		24.6238-7020.5	241350	ATE - Halter + eFSB
2.0 EcoBlue 4x4	140	01/19→					











Stellelement, Feststellbremse Bremssattel













1.0 EcoBoost 1.5 TDCi	92	02/15→	➡	+ eFSB; 	24.6281-2017.2	250174	ATE
	88	03/15→					
2.0 TDCi 4x4	110 - 132	02/15→	➡	+ eFSB; 	24.6281-2018.2	250175	ATE
	154	03/15→					
1.5 EcoBoost 1.6 TDCi	118	09/14→	➡	10/14→; + eFSB; 	24.6281-2017.2	250174	ATE
	85	09/14→	➡	10/14→; + eFSB; 	24.6281-2018.2	250175	ATE
149 - 176	09/14→						
2.0 TDCi	110 - 132	09/14→					
1.5 EcoBoost 2.0 EcoBlue	121	05/18→	➡		24.6281-2017.2	250174	ATE
	88 - 140	01/19→	➡		24.6281-2018.2	250175	ATE
2.0 EcoBlue 4x4	140	01/19→					
2.0 Hybrid iVCT	138	01/19→	➡	+ eFSB; 	24.6281-2017.2	250174	ATE







	kw			 	! #			
FORD - PUMA (EC_) 03/97→06/02								
 Bremssattel								
1.4 16V	66	11/97→10/00	←	02/98→ 01/00; ☐		24.3541-8529.5	240553	ATE - Halter
			←	02/98→ 01/00; ☐		24.3541-8530.5	240554	ATE - Halter
			←	02/00→; ☐		24.3541-8531.5	240679	ATE - Halter
			←	02/00→; ☐		24.3541-8532.5	240680	ATE - Halter
1.6 16V	76	08/00→06/02	←	→ 12/01; ☐		24.3541-8531.5	240679	ATE - Halter
			←	→ 12/01; ☐		24.3541-8532.5	240680	ATE - Halter
1.7 16V	92	03/97→06/02	←	06/97→ 01/00; ☐		24.3541-8529.5	240553	ATE - Halter
			←	06/97→ 01/00; ☐		24.3541-8530.5	240554	ATE - Halter
			←	02/00→ 12/01; ☐		24.3541-8531.5	240679	ATE - Halter
			←	02/00→ 12/01; ☐		24.3541-8532.5	240680	ATE - Halter
Racing ST 160	114	06/99→06/02	←	→ 01/00; ☐		24.3541-8529.5	240553	ATE - Halter
			←	→ 01/00; ☐		24.3541-8530.5	240554	ATE - Halter
			←	02/00→ 12/01; ☐		24.3541-8531.5	240679	ATE - Halter
			←	02/00→ 12/01; ☐		24.3541-8532.5	240680	ATE - Halter
Feder, Bremssattel								
1.4 16V	66	11/97→10/00		02/98→ 01/00	2	11.8116-0264.1	390594	ATE
				02/00→	2	11.8116-0264.1	390594	ATE
1.6 16V	76	08/00→06/02		→ 12/01	2	11.8116-0264.1	390594	ATE
1.7 16V	92	03/97→06/02		06/97→ 01/00	2	11.8116-0264.1	390594	ATE
				02/00→ 12/01	2	11.8116-0264.1	390594	ATE
Racing ST 160	114	06/99→06/02		02/00→ 12/01	2	11.8116-0264.1	390594	ATE
				→ 01/00	2	11.8116-0264.1	390594	ATE
Führungshülzensatz, Bremssattel								
1.4 16V	66	11/97→10/00	←	02/98→ 01/00		11.0101-5407.2	260011	ATE
			←	02/00→		11.0101-5407.2	260011	ATE
1.6 16V	76	08/00→06/02	←	→ 12/01		11.0101-5407.2	260011	ATE
1.7 16V	92	03/97→06/02	←	06/97→ 01/00		11.0101-5407.2	260011	ATE
			←	02/00→ 12/01		11.0101-5407.2	260011	ATE
Racing ST 160	114	06/99→06/02	←	02/00→ 12/01		11.0101-5407.2	260011	ATE
			←	→ 01/00		11.0101-5407.2	260011	ATE
Führungsbolzen, Bremssattel								
1.4 16V	66	11/97→10/00	←	02/98→ 01/00	2	11.8171-0008.1	990049	ATE
			←	02/00→	2	11.8171-0008.1	990049	ATE
1.6 16V	76	08/00→06/02	←	→ 12/01	2	11.8171-0008.1	990049	ATE
1.7 16V	92	03/97→06/02	←	06/97→ 01/00	2	11.8171-0008.1	990049	ATE
			←	02/00→ 12/01	2	11.8171-0008.1	990049	ATE
Racing ST 160	114	06/99→06/02	←	02/00→ 12/01	2	11.8171-0008.1	990049	ATE
			←	→ 01/00	2	11.8171-0008.1	990049	ATE
 Bremsschlauch								
1.4 16V	66	11/97→10/00	←	02/98→; ☐		24.5312-0360.3	331572	L= 360
			←	02/98→; ☐		24.5312-0361.3	331573	L= 360
			→	02/98→ 12/99	2	24.5305-0295.3	330657	L= 297
			→	01/00→	2	24.5305-0355.3	330688	L= 355
1.6 16V	76	08/00→06/02	←	→ 12/01; ☐		24.5312-0360.3	331572	L= 360
			←	→ 12/01; ☐		24.5312-0361.3	331573	L= 360
			→	→ 12/01	2	24.5305-0355.3	330688	L= 355
1.7 16V	92	03/97→06/02	←	06/97→ 12/01; ☐		24.5312-0360.3	331572	L= 360
			←	06/97→ 12/01; ☐		24.5312-0361.3	331573	L= 360
			→	02/98→ 12/99	2	24.5305-0295.3	330657	L= 297
			→	06/97→ 01/98	2	24.5305-0350.3	330660	L= 352
			→	01/00→ 12/01	2	24.5305-0355.3	330688	L= 355

	kW					! #		
FORD - PUMA (J2K, CF7) 09/19→								
Feder, Bremssattel								
1.0 Flexifuel	92	12/21→	←			2	11.8116-0356.1 390586	ATE
FORD - RANGER (ET) 01/05→07/12								
 Bremssattel								
2.2	68	06/07→01/09	←	+ High Rider; ☐			24.3431-1719.5 241377	- Halter
2.5 TDi	105	05/06→07/12	←	+ High Rider; ☐			24.3431-1720.5 241378	- Halter
2.5 TDi 4x4	80	06/07→07/12	←					
2.5 TDCi 4x4	105	05/06→07/12	←	☐			24.3431-1719.5 241377	- Halter
3.0 TDCi 4x4	115	05/06→07/12	←	☐			24.3431-1720.5 241378	- Halter
3.0 TDCi	115	05/06→07/12	←	04/10→; + High Rider; → 10/11; ☐			24.3431-1719.5 241377	- Halter
			←	04/10→; + High Rider; → 10/11; ☐			24.3431-1720.5 241378	- Halter
FORD - S-MAX (CJ, WA6) 01/15→								
 Bremssattel								
1.5 EcoBoost	118	01/15→06/18	→	02/15→; + eFSB; ☐			24.6238-7019.5 241349	ATE - Halter + eFSB
2.0 EcoBoost	176	01/15→	→					
2.0 TDCi	88 - 132	01/15→06/18	→	02/15→; + eFSB; ☐			24.6238-7020.5 241350	ATE - Halter + eFSB
2.0 TDCi 4x4	110 - 132	01/15→06/18						
2.0 TDCi BI-Turbo	154	01/15→06/18						
1.5 EcoBoost	121	07/18→	→	☐			24.6238-7019.5 241349	ATE - Halter + eFSB
2.0 EcoBlue	88 - 140	07/18→	→	☐			24.6238-7020.5 241350	ATE - Halter + eFSB
2.0 EcoBlue 4x4	110 - 140	07/18→						
2.0 EcoBlue BI-Turbo	176	07/18→						
2.5 FHEV	140	07/21→						
Führungsbolzen, Bremssattel								
1.5 EcoBoost	118	01/15→06/18	←	02/15→; Felgengröße [Zoll]: 17			11.8171-0096.1 250155	ATE
2.0 EcoBoost	176	01/15→						
2.0 TDCi	88 - 132	01/15→06/18						
2.0 TDCi 4x4	110 - 132	01/15→06/18						
2.0 TDCi BI-Turbo	154	01/15→06/18						
Stellelement, Feststellbremse Bremssattel								
1.5 EcoBoost	118	01/15→06/18	→	02/15→; + eFSB; ☐			24.6281-2017.2 250174	ATE
2.0 EcoBoost	176	01/15→	→					
2.0 TDCi	88 - 132	01/15→06/18	→	02/15→; + eFSB; ☐			24.6281-2018.2 250175	ATE
2.0 TDCi 4x4	110 - 132	01/15→06/18						
2.0 TDCi BI-Turbo	154	01/15→06/18						
1.5 EcoBoost	121	07/18→	→	☐			24.6281-2017.2 250174	ATE
2.0 EcoBlue	88 - 140	07/18→	→	☐			24.6281-2018.2 250175	ATE
2.0 EcoBlue 4x4	110 - 140	07/18→						
2.0 EcoBlue BI-Turbo	176	07/18→						
2.5 FHEV	140	07/21→						
FORD - S-MAX (WA6) 05/06→12/14								
 Bremssattel								
1.6 EcoBoost	118	02/11→12/14	←	☐			24.3601-9711.5 241048	ATE - Halter
1.6 TDCi	85	02/11→12/14	←	☐			24.3601-9712.5 241049	ATE - Halter
1.8 TDCi	74 - 92	05/06→12/14	←	☐				
2.0	107	05/06→12/14	→	☐			24.6238-1709.5 241221	TRW - Halter + eFSB
2.0 Flexifuel	107	05/06→12/14	→	☐			24.6238-1710.5 241222	TRW - Halter + eFSB
2.0 TDCi	85 - 120	05/06→12/14						
2.2 TDCi	147	07/10→12/14						
2.3	118	07/07→12/14						
2.0 EcoBoost	146 - 176	03/10→12/14	←	☐			24.3606-9949.5 241123	ATE - Halter
2.5 ST	162	05/06→12/14	←	☐			24.3606-9950.5 241124	ATE - Halter
			→	☐			24.6238-1709.5 241221	TRW - Halter + eFSB
			→	☐			24.6238-1710.5 241222	TRW - Halter + eFSB
2.2 TDCi	129	03/08→12/12	←	11/08→; ☐			24.3601-9711.5 241048	ATE - Halter
			←	11/08→; ☐			24.3601-9712.5 241049	ATE - Halter
→								













	kw			 	! #			
FORD - S-MAX (WA6) 05/06→12/14								
Bremssattel								
2.2 TDCi	129	03/08→12/12	←	04/08→ 10/08; ☐		24.3606-9949.5	241123	ATE - Halter
			←	04/08→ 10/08; ☐		24.3606-9950.5	241124	ATE - Halter
			→	04/08→; ☐		24.6238-1709.5	241221	TRW - Halter + eFSB
			→	04/08→; ☐		24.6238-1710.5	241222	TRW - Halter + eFSB
Halter, Bremssattel								
1.6 EcoBoost	118	02/11→12/14	←			11.0230-0934.1	260128	ATE
1.6 TDCi	85	02/11→12/14						
1.8 TDCi	74 - 92	05/06→12/14						
2.0	107	05/06→12/14						
2.0 Flexifuel	107	05/06→12/14						
2.0 TDCi	85 - 120	05/06→12/14						
2.2 TDCi	147	07/10→12/14						
2.3	118	07/07→12/14						
2.2 TDCi	129	03/08→12/12	←	11/08→		11.0230-0934.1	260128	ATE
Feder, Bremssattel								
1.6 EcoBoost	118	02/11→12/14			2	11.8116-0206.1	390593	ATE
1.6 TDCi	85	02/11→12/14						
1.8 TDCi	74 - 92	05/06→12/14						
2.0	107	05/06→12/14						
2.0 Flexifuel	107	05/06→12/14						
2.0 TDCi	85 - 120	05/06→12/14						
2.2 TDCi	147	07/10→12/14						
2.3	118	07/07→12/14						
2.0 EcoBoost	146 - 176	03/10→12/14			2	11.8116-0388.2	390588	ATE
2.5 ST	162	05/06→12/14						
2.2 TDCi	129	03/08→12/12		11/08→	2	11.8116-0206.1	390593	ATE
				04/08→ 10/08	2	11.8116-0388.2	390588	ATE
Führungshülzensatz, Bremssattel								
1.6 EcoBoost	118	02/11→12/14	←			11.0101-5704.2	260095	ATE
2.0 EcoBoost	146 - 176	03/10→12/14						
2.2 TDCi	147	07/10→12/14						
2.5 ST	162	05/06→12/14						
1.6 TDCi	85	02/11→12/14	←			11.0101-5407.2	260011	ATE
1.8 TDCi	74 - 92	05/06→12/14						
2.0	107	05/06→12/14						
2.0 Flexifuel	107	05/06→12/14						
2.0 TDCi	85 - 120	05/06→12/14						
2.3	118	07/07→12/14						
2.2 TDCi	129	03/08→12/12	←	04/08→ 10/08		11.0101-5704.2	260095	ATE
			←	11/08→		11.0101-5704.2	260095	ATE
Führungsbolzen, Bremssattel								
1.6 EcoBoost	118	02/11→12/14			2	11.8171-0008.1	990049	ATE
1.6 TDCi	85	02/11→12/14						
1.8 TDCi	74 - 92	05/06→12/14						
2.0	107	05/06→12/14						
2.0 Flexifuel	107	05/06→12/14						
2.0 TDCi	85 - 120	05/06→12/14						
2.2 TDCi	147	07/10→12/14						
2.3	118	07/07→12/14						
2.2 TDCi	129	03/08→12/12		11/08→	2	11.8171-0008.1	990049	ATE
Bremsschlauch								
1.6 EcoBoost	118	02/11→12/14	←		2	24.5162-0390.3	331199	L= 390
1.6 TDCi	85	02/11→12/14						
2.0 TDCi	120	03/10→12/14	→	+ eFSB	2	24.5133-0310.3	331197	L= 330
2.2 TDCi	147	07/10→12/14	→	- eFSB	2	24.5163-0155.3	331204	L= 155
1.8 TDCi	74	01/07→12/10	←		2	24.5162-0390.3	331199	L= 390
2.0 TDCi	85	11/07→12/14	→	+ eFSB	2	24.5133-0310.3	331197	L= 330
2.3	118	07/07→12/14	→	→ 06/09; + eFSB	2	24.5133-0311.3	331198	L= 330
→								











	kw			 	! #		
FORD - S-MAX (WA6) 05/06→12/14							
 Bremsschlauch							
1.8 TDCi 2.0 TDCi 2.3	74 85 118	01/07→12/10 11/07→12/14 07/07→12/14	➔	- eFSB	2	24.5163-0155.3 331204	L= 155
1.8 TDCi 2.0 2.0 Flexifuel 2.0 TDCi	92 107 107 96 - 103	05/06→12/14 05/06→12/14 05/06→12/14 05/06→12/14	➔	+ eFSB	2	24.5162-0390.3 331199	L= 390
			➔	→ 06/09; + eFSB	2	24.5133-0310.3 331197	L= 330
			➔	12/06→; - eFSB	2	24.5133-0311.3 331198	L= 330
			➔		2	24.5163-0155.3 331204	L= 155
2.0 EcoBoost	146 - 176	03/10→12/14	➔	+ eFSB	2	24.5133-0310.3 331197	L= 330
			➔	- eFSB	2	24.5163-0155.3 331204	L= 155
2.2 TDCi	129	03/08→12/12	➔	04/08→	2	24.5162-0390.3 331199	L= 390
			➔	04/08→; + eFSB	2	24.5133-0310.3 331197	L= 330
			➔	04/08→ 06/09; + eFSB	2	24.5133-0311.3 331198	L= 330
			➔	04/08→; - eFSB	2	24.5163-0155.3 331204	L= 155
2.5 ST	162	05/06→12/14	➔	+ eFSB	2	24.5133-0310.3 331197	L= 330
			➔	→ 06/09; + eFSB	2	24.5133-0311.3 331198	L= 330
			➔	12/06→; - eFSB	2	24.5163-0155.3 331204	L= 155
FORD - S-MAX VAN (WA6) 05/06→12/14							
 Bremssattel							
1.6 2.0 2.0 TDCi	118 107 85 - 120	02/11→12/14 03/10→12/14 01/07→12/14	➔			24.3601-9711.5 241048	ATE - Halter
			➔			24.3601-9712.5 241049	ATE - Halter
			➔			24.6238-1709.5 241221	TRW - Halter + eFSB
			➔			24.6238-1710.5 241222	TRW - Halter + eFSB
2.0 EcoBoost	149 - 176	03/10→12/14	➔			24.3606-9949.5 241123	ATE - Halter
			➔			24.3606-9950.5 241124	ATE - Halter
			➔			24.6238-1709.5 241221	TRW - Halter + eFSB
			➔			24.6238-1710.5 241222	TRW - Halter + eFSB
Halter, Bremssattel							
1.6 2.0 2.0 TDCi	118 107 85 - 120	02/11→12/14 03/10→12/14 01/07→12/14	➔			11.0230-0934.1 260128	ATE
Feder, Bremssattel							
1.6 2.0 2.0 TDCi	118 107 85 - 120	02/11→12/14 03/10→12/14 01/07→12/14			2	11.8116-0206.1 390593	ATE
2.0 EcoBoost	149 - 176	03/10→12/14			2	11.8116-0388.2 390588	ATE
Führungshülzensatz, Bremssattel							
1.6 2.0 EcoBoost	118 149 - 176	02/11→12/14 03/10→12/14	➔			11.0101-5704.2 260095	ATE
2.0 2.0 TDCi	107 85 - 120	03/10→12/14 01/07→12/14	➔			11.0101-5407.2 260011	ATE
Führungsbolzen, Bremssattel							
1.6 2.0 2.0 TDCi	118 107 85 - 120	02/11→12/14 03/10→12/14 01/07→12/14			2	11.8171-0008.1 990049	ATE
 Bremsschlauch							
1.6 2.0 2.0 TDCi	118 107 103 - 120	02/11→12/14 03/10→12/14 03/10→12/14	➔		2	24.5162-0390.3 331199	L= 390
			➔	+ eFSB	2	24.5133-0310.3 331197	L= 330
			➔	- eFSB	2	24.5163-0155.3 331204	L= 155
2.0 EcoBoost	149 - 176	03/10→12/14	➔	+ eFSB	2	24.5133-0310.3 331197	L= 330
			➔	- eFSB	2	24.5163-0155.3 331204	L= 155
2.0 TDCi	85	01/07→12/14	➔		2	24.5162-0390.3 331199	L= 390
			➔	+ eFSB	2	24.5133-0310.3 331197	L= 330
➔							







	kw			 	! #		
FORD - S-MAX VAN (WA6) 05/06→12/14							
 Bremsschlauch							
2.0 TDCi	85	01/07→12/14	➔	→ 06/09; + eFSB	2	24.5133-0311.3 331198	L= 330
			➔	- eFSB	2	24.5163-0155.3 331204	L= 155
FORD - STREET KA (RL2) 03/03→07/05							
 Bremssattel							
1.6	70	05/03→07/05	←	<input type="checkbox"/>		24.3541-8531.5 240679	ATE - Halter
			←	<input type="checkbox"/>		24.3541-8532.5 240680	ATE - Halter
Feder, Bremssattel							
1.6	70	05/03→07/05	←		2	11.8116-0264.1 390594	ATE
Führungshülsensatz, Bremssattel							
1.6	70	05/03→07/05	←			11.0101-5407.2 260011	ATE
Führungsbolzen, Bremssattel							
1.6	70	05/03→07/05			2	11.8171-0008.1 990049	ATE
FORD - TOURNEO CONNECT 06/02→12/13							
 Bremssattel							
1.8 16V	85	06/02→12/13	➔	→ 08/13; <input type="checkbox"/>		24.3367-7001.5 241074	ATE - Halter
1.8 TDCi	66 - 81	06/02→12/13	➔	→ 08/13; <input type="checkbox"/>		24.3367-7002.5 241075	ATE - Halter
1.8 TDCi /TDDi /DI	55	06/02→12/13					
Feder, Bremssattel							
1.8 16V	85	06/02→12/13	➔	→ 08/13	2	11.8116-0340.1 390595	ATE
1.8 TDCi	66 - 81	06/02→12/13					
1.8 TDCi /TDDi /DI	55	06/02→12/13					
Führungshülsensatz, Bremssattel							
1.8 16V	85	06/02→12/13	➔	→ 08/13		11.0101-5407.2 260011	ATE
1.8 TDCi	66 - 81	06/02→12/13					
1.8 TDCi /TDDi /DI	55	06/02→12/13					
Führungsbolzen, Bremssattel							
1.8 16V	85	06/02→12/13		→ 08/13	2	11.8171-0008.1 990049	ATE
1.8 TDCi	66 - 81	06/02→12/13					
1.8 TDCi /TDDi /DI	55	06/02→12/13					
 Bremsschlauch							
1.8 16V	85	06/02→12/13	←	→ 08/13	2	24.5134-0320.3 331567	L= 320
1.8 TDCi	66 - 81	06/02→12/13	➔	→ 08/13; Scheibenbremse	2	24.5148-0319.3 331421	L= 319
1.8 TDCi /TDDi /DI	55	06/02→12/13	➔	→ 08/13; Trommelbremse	2	24.5148-0354.3 330992	L= 354
FORD - TOURNEO CONNECT / GRAND TOURNEO CONNECT V408 Großraumlimousi 09/13→							
 Bremssattel							
1.0 EcoBoost	74	11/13→	←	für erhöhte Nutzlast; <input type="checkbox"/>		24.3571-9719.5 241583	ATE - Halter
1.5 EcoBlue	55 - 88	05/18→	←	für erhöhte Nutzlast; <input type="checkbox"/>		24.3571-9720.5 241584	ATE - Halter
1.5 TDCi	55 - 88	05/15→	←	nicht für erhöhte Nutzlast; <input type="checkbox"/>		24.3571-9813.5 240557	ATE - Halter
1.6 EcoBoost	110	11/13→	←	nicht für erhöhte Nutzlast; <input type="checkbox"/>		24.3571-9814.5 240558	ATE - Halter
1.6 TDCi	55 - 85	09/13→	➔	<input type="checkbox"/>		24.3387-7099.5 241017	ATE - Halter
			➔	<input type="checkbox"/>		24.3387-7100.5 241018	ATE - Halter
Halter, Bremssattel							
1.0 EcoBoost	74	11/13→	➔			11.0230-0698.2 260091	ATE
1.5 TDCi	55 - 88	05/15→					
1.6 EcoBoost	110	11/13→					
1.6 TDCi	55 - 85	09/13→					
Feder, Bremssattel							
1.0 EcoBoost	74	11/13→			2	11.8116-0340.1 390595	ATE
1.5 TDCi	55 - 88	05/15→		nicht für erhöhte Nutzlast	2	11.8116-0356.1 390586	ATE
→							













	kw					! #			
FORD - TOURNEO CONNECT / GRAND TOURNEO CONNECT V408 Großraumlimousi 09/13→									
Feder, Bremssattel									
1.6 EcoBoost	110	11/13→				2	11.8116-0340.1	390595	ATE
1.6 TDCi	55 - 85	09/13→		nicht für erhöhte Nutzlast		2	11.8116-0356.1	390586	ATE
Führungshülsensatz, Bremssattel									
1.0 EcoBoost	74	11/13→	←	nicht für erhöhte Nutzlast			11.0101-5407.2	260011	ATE
1.5 TDCi	55 - 88	05/15→	→				11.0101-5407.2	260011	ATE
1.6 EcoBoost	110	11/13→							
1.6 TDCi	55 - 85	09/13→							
Führungsbolzen, Bremssattel									
1.0 EcoBoost	74	11/13→				2	11.8171-0008.1	990049	ATE
1.5 TDCi	55 - 88	05/15→		nicht für erhöhte Nutzlast		2	11.8171-0008.1	990049	ATE
1.6 EcoBoost	110	11/13→							
1.6 TDCi	55 - 85	09/13→							
Bremsschlauch									
1.0 EcoBoost	74	11/13→	←			2	83.7769-0417.3	331474	L= 415
1.5 EcoBlue	55 - 88	05/18→	→				83.7769-0406.3	331521	L= 401
1.5 TDCi	55 - 88	05/15→	→				83.7769-0407.3	331522	L= 401
1.6 EcoBoost	110	11/13→							
1.6 TDCi	55 - 85	09/13→							
FORD - TOURNEO COURIER B460 Großraumlimousine 02/14→									
Bremssattel									
1.0 EcoBoost	74	02/14→	←				24.3541-1877.5	241413	- Halter
1.5 EcoBlue	74	04/18→							
1.5 TDCi	55 - 70	02/14→	←				24.3541-1878.5	241414	- Halter
1.6 TDCi	70	02/14→							
FORD - TOURNEO CUSTOM V362 Bus (F3) 04/12→									
Bremssattel									
2.0 EcoBlue	77 - 125	12/15→	→	→ 04/16; nicht für Ausstattungsvariante: 290S Sport; <input type="checkbox"/>			24.3484-1705.5	241503	BOS - Halter
			→	→ 04/16; nicht für Ausstattungsvariante: 290S Sport; <input type="checkbox"/>			24.3484-1706.5	241504	BOS - Halter
			→	Fahrzeugtyp: 290S Sport; <input type="checkbox"/>			24.3484-1707.5	241575	BOS - Halter + FSB
			→	Fahrzeugtyp: 290S Sport; <input type="checkbox"/>			24.3484-1708.5	241576	BOS - Halter + FSB
2.0 EcoBlue	110 - 136	05/19→	→	Fahrzeugtyp: 290S Sport; <input type="checkbox"/>			24.3484-1707.5	241575	BOS - Halter + FSB
2.0 EcoBlue mHEV	96 - 136	05/19→	→	Fahrzeugtyp: 290S Sport; <input type="checkbox"/>			24.3484-1708.5	241576	BOS - Halter + FSB
2.2 TDCi	74 - 114	04/12→12/15	→	05/12→; nicht für Ausstattungsvariante: 290S Sport; <input type="checkbox"/>			24.3484-1705.5	241503	BOS - Halter
			→	05/12→; nicht für Ausstattungsvariante: 290S Sport; <input type="checkbox"/>			24.3484-1706.5	241504	BOS - Halter
			→	05/12→; Fahrzeugtyp: 290S Sport; <input type="checkbox"/>			24.3484-1707.5	241575	BOS - Halter + FSB
			→	05/12→; Fahrzeugtyp: 290S Sport; <input type="checkbox"/>			24.3484-1708.5	241576	BOS - Halter + FSB
Bremsschlauch									
1.0 EcoBoost PHEV	92	04/20→	←			2	24.5141-0331.3	331653	L= 375
2.0 EcoBlue	77 - 125	12/15→	←			2	24.5141-0331.3	331653	L= 375
			→			2	24.5102-0353.3	331663	L= 380
2.0 EcoBlue	110 - 136	05/19→	←			2	24.5141-0331.3	331653	L= 375
2.0 EcoBlue mHEV	96 - 136	05/19→	→	+ std		2	24.5102-0353.3	331663	L= 380
2.2 TDCi	74 - 114	04/12→12/15	←	05/12→		2	24.5141-0331.3	331653	L= 375
			→	05/12→		2	24.5102-0353.3	331663	L= 380
FORD - TRANSIT Bus (E_ _) 06/94→07/00									
Bremssattel									
2.0 →	84	08/94→03/00	←	Felgenreöße [Zoll]: 15; <input type="checkbox"/>			24.3421-1709.5	240697	TRW - Halter





























	kw					! #		
FORD - TRANSIT Bus (E_) 06/94→07/00								
 Bremssattel								
2.5 DI	51 - 85	07/94→03/00	←	Felgenreöße [Zoll]: 15; ☐		24.3421-1710.5	240698	TRW - Halter
2.5 TD	63 - 74	07/94→03/00						
2.0 CNG	84	06/94→03/00	←	07/94→; Felgenreöße [Zoll]: 15; ☐		24.3421-1709.5	240697	TRW - Halter
			←	Felgenreöße [Zoll]: 15; ☐		24.3421-1709.5	240697	TRW - Halter
			←	07/94→; Felgenreöße [Zoll]: 15; ☐		24.3421-1710.5	240698	TRW - Halter
			←	Felgenreöße [Zoll]: 15; ☐		24.3421-1710.5	240698	TRW - Halter
2.5 TD	55	08/94→06/00	←	→ 03/00; Felgenreöße [Zoll]: 15; ☐		24.3421-1709.5	240697	TRW - Halter
			←	→ 03/00; Felgenreöße [Zoll]: 15; ☐		24.3421-1710.5	240698	TRW - Halter
 Bremsschlauch								
2.0	84	08/94→03/00	←	☐		24.5236-0429.3	330586	L= 429
2.0 CNG	84	06/94→03/00	←	☐		24.5236-0430.3	330587	L= 429
2.5 DI	51 - 85	07/94→03/00	←					
2.5 TD	63 - 74	07/94→03/00	→	HH-Bremskreisaufteilung (VA+HA/VA+HA)	2	24.5245-0405.3	330686	L= 405
			←	→ 03/00; ☐		24.5236-0429.3	330586	L= 429
2.5 TD	55	08/94→06/00	←	→ 03/00; ☐		24.5236-0430.3	330587	L= 429
			←	→ 03/00; HH-Bremskreisaufteilung (VA+HA/VA+HA)	2	24.5245-0405.3	330686	L= 405
			→	→ 03/00; HH-Bremskreisaufteilung (VA+HA/VA+HA)	2	24.5245-0405.3	330686	L= 405
FORD - TRANSIT Bus (FD_ , FB_ , FS_ , FZ_ , FC_) 01/00→05/06								
 Bremssattel								
2.0 DI	55 - 74	08/00→05/06	←	☐		24.3481-1783.5	240591	- Halter
2.0 TDCi	92	08/02→05/06	←	☐		24.3481-1784.5	240592	- Halter
2.3 16V RWD	107	08/00→05/06	→					
2.4 DI	66	01/00→05/06						
2.4 DI RWD	55 - 88	01/00→05/06						
2.4 TDCi	101	03/04→05/06						
2.4 TDE	85 - 92	07/01→05/06						
 Bremsschlauch								
2.0 DI	55 - 74	08/00→05/06	←	☐		24.5299-0449.3	331039	L= 449
2.0 TDCi	92	08/02→05/06	←	☐		24.5299-0452.3	331040	L= 452
2.3 16V RWD	107	08/00→05/06	→		2	24.5294-0463.3	331032	L= 463
2.4 DI	66	01/00→05/06						
2.4 DI RWD	55 - 88	01/00→05/06						
2.4 TDCi	101	03/04→05/06						
2.4 TDE	85 - 92	07/01→05/06						
FORD - TRANSIT Bus (FD_ , FB_ , FS_ , FZ_ , FC_) 04/06→12/14								
 Bremssattel								
2.2 TDCi	63	04/06→08/14	←	05/06→; Fahrzeugtyp: 330/350; ☐		24.3481-1825.5	241521	- Halter
			←	05/06→; Fahrzeugtyp: 330/350; ☐		24.3481-1826.5	241522	- Halter
			→	05/06→; ☐		24.3484-1701.5	240942	BOS - Halter
			→	05/06→; ☐		24.3484-1702.5	240943	BOS - Halter
2.2 TDCi	74 - 103	04/06→08/14	←	Fahrzeugtyp: 330/350; ☐		24.3481-1825.5	241521	- Halter
			←	Fahrzeugtyp: 330/350; ☐		24.3481-1826.5	241522	- Halter
			→	☐		24.3484-1701.5	240942	BOS - Halter
			→	☐		24.3484-1702.5	240943	BOS - Halter
2.2 TDCi RWD	74 - 114	09/11→12/14	←	☐		24.3481-1825.5	241521	- Halter
2.4 TDCi	74 - 103	04/06→08/14	←	☐		24.3481-1826.5	241522	- Halter
2.4 TDCi 4x4	103	11/06→08/14	→	☐		24.3484-1701.5	240942	BOS - Halter
3.2 TDCi	147	02/08→08/14	→	☐		24.3484-1702.5	240943	BOS - Halter
 Bremsschlauch								
2.2 TDCi	63	04/06→08/14	←	05/06→	2	24.5141-0320.3	330949	L= 320
			→	05/06→; für Einfachbereifung	2	24.5124-0252.3	331218	L= 252
→								

	kW					! #		
FORD - TRANSIT Bus (FD_, FB_, FS_, FZ_, FC_) 04/06→12/14								
 Bremsschlauch								
2.2 TDCi	63	04/06→08/14	➔	05/06→;	für Doppelbereifung	2	24.5140-0222.3 331410	L= 222
2.2 TDCi	74 - 103	04/06→08/14	➔			2	24.5141-0320.3 330949	L= 320
2.2 TDCi RWD	74 - 114	09/11→12/14	➔		für Einfachbereifung	2	24.5124-0252.3 331218	L= 252
2.4 TDCi	74 - 103	04/06→08/14	➔		für Doppelbereifung	2	24.5140-0222.3 331410	L= 222
2.4 TDCi 4x4	103	11/06→08/14						
3.2 TDCi	147	02/08→08/14						
FORD - TRANSIT CONNECT (P65_, P70_, P80_) 06/02→								
 Bremssattel								
1.8 16V	85	06/02→12/13	➔				24.3367-7001.5 241074	ATE - Halter
1.8 16V LPG	85	06/02→12/13	➔					
1.8 Di	55	06/02→12/13	➔				24.3367-7002.5 241075	ATE - Halter
1.8 TDCi	66 - 81	06/02→12/13						
Feder, Bremssattel								
1.8 16V	85	06/02→12/13	➔			2	11.8116-0340.1 390595	ATE
1.8 16V LPG	85	06/02→12/13						
1.8 Di	55	06/02→12/13						
1.8 TDCi	66 - 81	06/02→12/13						
Führungshülzensatz, Bremssattel								
1.8 16V	85	06/02→12/13	➔				11.0101-5407.2 260011	ATE
1.8 16V LPG	85	06/02→12/13						
1.8 Di	55	06/02→12/13						
1.8 TDCi	66 - 81	06/02→12/13						
Führungsbolzen, Bremssattel								
1.8 16V	85	06/02→12/13				2	11.8171-0008.1 990049	ATE
1.8 16V LPG	85	06/02→12/13						
1.8 Di	55	06/02→12/13						
1.8 TDCi	66 - 81	06/02→12/13						
 Bremsschlauch								
1.8 16V	85	06/02→12/13	➔			2	24.5134-0320.3 331567	L= 320
1.8 16V LPG	85	06/02→12/13	➔					
1.8 Di	55	06/02→12/13	➔		Scheibenbremse	2	24.5148-0319.3 331421	L= 319
1.8 TDCi	66 - 81	06/02→12/13	➔		Trommelbremse	2	24.5148-0354.3 330992	L= 354
FORD - TRANSIT CONNECT Großraumlimousine 02/13→								
 Bremssattel								
1.5 EcoBlue	55 - 88	05/15→	➔		für erhöhte Nutzlast; ☐		24.3571-9719.5 241583	ATE - Halter
1.5 TDCi	55 - 88	05/15→	➔		für erhöhte Nutzlast; ☐		24.3571-9720.5 241584	ATE - Halter
1.6 TDCi	55 - 85	02/13→	➔		nicht für erhöhte Nutzlast; ☐		24.3571-9813.5 240557	ATE - Halter
2.5 CNG	126	09/13→	➔				24.3387-7099.5 241017	ATE - Halter
2.5 Duratec	126	09/13→	➔					
2.5 LPG	126	09/13→	➔				24.3387-7100.5 241018	ATE - Halter
Halter, Bremssattel								
1.5 TDCi	55 - 88	05/15→	➔				11.0230-0698.2 260091	ATE
1.6 TDCi	55 - 85	02/13→						
Feder, Bremssattel								
1.5 TDCi	55 - 88	05/15→				2	11.8116-0340.1 390595	ATE
1.6 TDCi	55 - 85	02/13→			nicht für erhöhte Nutzlast	2	11.8116-0356.1 390586	ATE
Führungshülzensatz, Bremssattel								
1.5 TDCi	55 - 88	05/15→	➔		nicht für erhöhte Nutzlast		11.0101-5407.2 260011	ATE
1.6 TDCi	55 - 85	02/13→	➔				11.0101-5407.2 260011	ATE
➔								















	kW					! #		
FORD - TRANSIT CONNECT Großraumlimousine 02/13→								
Führungsbolzen, Bremsattel								
1.5 TDCi	55 - 88	05/15→				2	11.8171-0008.1 990049	ATE
1.6 TDCi	55 - 85	02/13→		nicht für erhöhte Nutzlast		2	11.8171-0008.1 990049	ATE
Bremsschlauch								
1.5 EcoBlue	55 - 88	05/15→	←			2	83.7769-0417.3 331474	L= 415
1.5 TDCi	55 - 88	05/15→	→	☐			83.7769-0406.3 331521	L= 401
1.6 TDCi	55 - 85	02/13→	→	☐			83.7769-0407.3 331522	L= 401
2.5 CNG	126	09/13→						
2.5 Duratec	126	09/13→						
2.5 LPG	126	09/13→						
FORD - TRANSIT CONNECT V408 Kasten/Großraumlimousine 02/13→								
Bremssattel								
1.0 EcoBoost	74	02/13→	←	09/13→; für erhöhte Nutzlast; ☐			24.3571-9719.5 241583	ATE - Halter
			←	09/13→; für erhöhte Nutzlast; ☐			24.3571-9720.5 241584	ATE - Halter
			←	09/13→; nicht für erhöhte Nutzlast; ☐			24.3571-9813.5 240557	ATE - Halter
			←	09/13→; nicht für erhöhte Nutzlast; ☐			24.3571-9814.5 240558	ATE - Halter
			→	09/13→; ☐			24.3387-7099.5 241017	ATE - Halter
			→	09/13→; ☐			24.3387-7100.5 241018	ATE - Halter
1.0 Flexifuel	74	05/21→	←	für erhöhte Nutzlast; ☐			24.3571-9719.5 241583	ATE - Halter
1.5 EcoBlue	55 - 88	05/18→	←	für erhöhte Nutzlast; ☐			24.3571-9720.5 241584	ATE - Halter
1.5 TDCi	55 - 88	05/15→	←	nicht für erhöhte Nutzlast; ☐			24.3571-9813.5 240557	ATE - Halter
1.6 EcoBoost	110	11/13→	←	nicht für erhöhte Nutzlast; ☐			24.3571-9814.5 240558	ATE - Halter
1.6 TDCi	55 - 85	02/13→	→	☐			24.3387-7099.5 241017	ATE - Halter
2.5 CNG	126	09/13→	→	☐			24.3387-7100.5 241018	ATE - Halter
2.5 Duratec	126	09/13→						
2.5 LPG	126	09/13→						
Halter, Bremsattel								
1.0 EcoBoost	74	02/13→	→	09/13→			11.0230-0698.2 260091	ATE
1.5 TDCi	55 - 88	05/15→	→				11.0230-0698.2 260091	ATE
1.6 EcoBoost	110	11/13→						
1.6 TDCi	55 - 85	02/13→						
Feder, Bremsattel								
1.0 EcoBoost	74	02/13→		09/13→		2	11.8116-0340.1 390595	ATE
				09/13→; nicht für erhöhte Nutzlast		2	11.8116-0356.1 390586	ATE
1.5 TDCi	55 - 88	05/15→				2	11.8116-0340.1 390595	ATE
1.6 EcoBoost	110	11/13→		nicht für erhöhte Nutzlast		2	11.8116-0356.1 390586	ATE
1.6 TDCi	55 - 85	02/13→						
Führungshülzensatz, Bremsattel								
1.0 EcoBoost	74	02/13→	←	09/13→; nicht für erhöhte Nutzlast			11.0101-5407.2 260011	ATE
			→	09/13→			11.0101-5407.2 260011	ATE
1.5 TDCi	55 - 88	05/15→	←	nicht für erhöhte Nutzlast			11.0101-5407.2 260011	ATE
1.6 EcoBoost	110	11/13→	→				11.0101-5407.2 260011	ATE
1.6 TDCi	55 - 85	02/13→						
Führungsbolzen, Bremsattel								
1.0 EcoBoost	74	02/13→		09/13→		2	11.8171-0008.1 990049	ATE
				09/13→; nicht für erhöhte Nutzlast		2	11.8171-0008.1 990049	ATE
1.5 TDCi	55 - 88	05/15→				2	11.8171-0008.1 990049	ATE
1.6 EcoBoost	110	11/13→		nicht für erhöhte Nutzlast		2	11.8171-0008.1 990049	ATE
1.6 TDCi	55 - 85	02/13→						
Bremsschlauch								
1.0 EcoBoost	74	02/13→	←	09/13→		2	83.7769-0417.3 331474	L= 415
→								











	kw					! #		
FORD - TRANSIT CONNECT V408 Kasten/Großraumlimousine 02/13→								
 Bremsschlauch								
1.0 EcoBoost	74	02/13→	➔	09/13→; ☐		83.7769-0406.3	331521	L= 401
			➔	09/13→; ☐		83.7769-0407.3	331522	L= 401
1.0 Flexifuel	74	05/21→	➔	☐	2	83.7769-0417.3	331474	L= 415
			➔	☐		83.7769-0407.3	331522	L= 401
1.5 EcoBlue	55 - 88	05/18→	➔	☐	2	83.7769-0417.3	331474	L= 415
1.5 TDCi	55 - 88	05/15→	➔	☐		83.7769-0406.3	331521	L= 401
1.6 EcoBoost	110	11/13→	➔	☐		83.7769-0407.3	331522	L= 401
1.6 TDCi	55 - 85	02/13→						
2.5 CNG	126	09/13→						
2.5 Duratec	126	09/13→						
2.5 LPG	126	09/13→						
FORD - TRANSIT COURIER B460 Großraumlimousine 02/14→								
 Bremssattel								
1.0 EcoBoost	74	02/14→	➔	☐		24.3541-1877.5	241413	- Halter
1.5 EcoBlue	74	04/18→	➔	☐		24.3541-1878.5	241414	- Halter
1.5 TDCi	55 - 70	02/14→	➔	☐				
1.6 TDCi	70	02/14→						
FORD - TRANSIT COURIER B460 Kasten/Großraumlimousine 02/14→								
 Bremssattel								
1.0 EcoBoost	74	02/14→	➔	☐		24.3541-1877.5	241413	- Halter
1.5 EcoBlue	74	04/18→	➔	☐		24.3541-1878.5	241414	- Halter
1.5 TDCi	55 - 70	02/14→	➔	☐				
1.6 TDCi	70	02/14→						
FORD - TRANSIT CUSTOM V362 Bus (F3) 04/12→								
 Bremssattel								
2.0 EcoBlue	77 - 125	12/15→	➔	→ 04/16; nicht für Ausstattungsvariante: 290S Sport; ☐		24.3484-1705.5	241503	BOS - Halter
			➔	→ 04/16; nicht für Ausstattungsvariante: 290S Sport; ☐		24.3484-1706.5	241504	BOS - Halter
			➔	Fahrzeugtyp: 290S Sport; ☐		24.3484-1707.5	241575	BOS - Halter + FSB
			➔	Fahrzeugtyp: 290S Sport; ☐		24.3484-1708.5	241576	BOS - Halter + FSB
2.0 EcoBlue	110 - 136	05/19→	➔	Fahrzeugtyp: 290S Sport; ☐		24.3484-1707.5	241575	BOS - Halter + FSB
2.0 EcoBlue mHEV	77 - 136	05/19→	➔	Fahrzeugtyp: 290S Sport; ☐		24.3484-1708.5	241576	BOS - Halter + FSB
2.2 TDCi	74 - 114	04/12→12/15	➔	05/12→; nicht für Ausstattungsvariante: 290S Sport; ☐		24.3484-1705.5	241503	BOS - Halter
			➔	05/12→; nicht für Ausstattungsvariante: 290S Sport; ☐		24.3484-1706.5	241504	BOS - Halter
			➔	05/12→; Fahrzeugtyp: 290S Sport; ☐		24.3484-1707.5	241575	BOS - Halter + FSB
			➔	05/12→; Fahrzeugtyp: 290S Sport; ☐		24.3484-1708.5	241576	BOS - Halter + FSB
 Bremsschlauch								
1.0 EcoBoost PHEV	92	04/20→	➔		2	24.5141-0331.3	331653	L= 375
2.0 EcoBlue	77 - 125	12/15→	➔		2	24.5141-0331.3	331653	L= 375
2.2 TDCi	74 - 114	04/12→12/15	➔		2	24.5102-0353.3	331663	L= 380
2.0 EcoBlue	110 - 136	05/19→	➔		2	24.5141-0331.3	331653	L= 375
2.0 EcoBlue mHEV	77 - 136	05/19→	➔	+ std	2	24.5102-0353.3	331663	L= 380
FORD - TRANSIT CUSTOM V362 Kasten (FY, FZ) 09/12→								
 Bremssattel								
1.0 EcoBoost PHEV	92	04/20→	➔	Fahrzeugtyp: 290S Sport; ☐		24.3484-1707.5	241575	BOS - Halter + FSB
2.0 EcoBlue	136	05/19→	➔	Fahrzeugtyp: 290S Sport; ☐		24.3484-1708.5	241576	BOS - Halter + FSB
2.0 EcoBlue mHEV	96 - 136	05/19→	➔	Fahrzeugtyp: 290S Sport; ☐				
2.0 EcoBlue	77 - 125	12/15→	➔	→ 04/16; nicht für Ausstattungsvariante: 290S Sport; ☐		24.3484-1705.5	241503	BOS - Halter
			➔	→ 04/16; nicht für Ausstattungsvariante: 290S Sport; ☐		24.3484-1706.5	241504	BOS - Halter

	kw					! #		
FORD - TRANSIT CUSTOM V362 Kasten (FY, FZ) 09/12→								
 Bremssattel								
2.0 EcoBlue	77 - 125	12/15→	➡	Fahrzeugtyp: 290S Sport; <input type="checkbox"/>		24.3484-1707.5	241575	BOS - Halter + FSB
			➡	Fahrzeugtyp: 290S Sport; <input type="checkbox"/>		24.3484-1708.5	241576	BOS - Halter + FSB
2.2 TDCi	74 - 114	09/12→04/16	➡	nicht für Ausstattungsvariante: 290S Sport; <input type="checkbox"/>		24.3484-1705.5	241503	BOS - Halter
			➡	nicht für Ausstattungsvariante: 290S Sport; <input type="checkbox"/>		24.3484-1706.5	241504	BOS - Halter
			➡	Fahrzeugtyp: 290S Sport; <input type="checkbox"/>		24.3484-1707.5	241575	BOS - Halter + FSB
			➡	Fahrzeugtyp: 290S Sport; <input type="checkbox"/>		24.3484-1708.5	241576	BOS - Halter + FSB
 Bremsschlauch								
1.0 EcoBoost PHEV 2.0 EcoBlue 2.0 EcoBlue mHEV	92 136 96 - 136	04/20→ 05/19→ 05/19→	←		2	24.5141-0331.3	331653	L= 375
			➡	+ std	2	24.5102-0353.3	331663	L= 380
2.0 EcoBlue	77 - 125	12/15→	←		2	24.5141-0331.3	331653	L= 375
2.2 TDCi	74 - 114	09/12→04/16	➡		2	24.5102-0353.3	331663	L= 380
FORD - TRANSIT Kasten (E_) 06/94→12/00								
 Bremssattel								
2.0 2.5 DI	84 51 - 85	06/94→03/00 06/94→03/00	←	Felgenreiße [Zoll]: 15; <input type="checkbox"/>		24.3421-1709.5	240697	TRW - Halter
2.5 TD 2.5 TDI	55 - 63 74	06/94→03/00 06/94→03/00	←	Felgenreiße [Zoll]: 15; <input type="checkbox"/>		24.3421-1710.5	240698	TRW - Halter
 Bremsschlauch								
2.0 2.5 DI	84 51 - 85	06/94→03/00 06/94→03/00	←	<input type="checkbox"/>		24.5236-0429.3	330586	L= 429
2.5 TD 2.5 TDI	55 - 63 74	06/94→03/00 06/94→03/00	➡	HH-Bremskreisaufteilung (VA+HA/VA+HA)	2	24.5245-0405.3	330686	L= 405
FORD - TRANSIT Kasten (FA_) 04/06→12/14								
 Bremssattel								
2.2 TDCi	63 - 103	04/06→08/14	←	Fahrzeugtyp: 330/350; <input type="checkbox"/>		24.3481-1825.5	241521	- Halter
			←	Fahrzeugtyp: 330/350; <input type="checkbox"/>		24.3481-1826.5	241522	- Halter
			➡	<input type="checkbox"/>		24.3484-1701.5	240942	BOS - Halter
			➡	<input type="checkbox"/>		24.3484-1702.5	240943	BOS - Halter
2.2 TDCi 4x4 2.2 TDCi RWD	92 74 - 114	10/11→08/14 09/11→12/14	←	<input type="checkbox"/>		24.3481-1825.5	241521	- Halter
			←	<input type="checkbox"/>		24.3481-1826.5	241522	- Halter
2.4 TDCi 4x4 2.4 TDCi RWD	103 74 - 103	11/06→08/14 04/06→08/14	➡	<input type="checkbox"/>		24.3484-1701.5	240942	BOS - Halter
			➡	<input type="checkbox"/>		24.3484-1702.5	240943	BOS - Halter
3.2 TDCi RWD	147	09/07→08/14	➡	<input type="checkbox"/>				
2.3 16V CNG RWD 2.3 16V LPG RWD 2.3 16V RWD	100 107 107	04/06→08/14 04/06→08/14 04/06→08/14	←	<input type="checkbox"/>		24.3481-1825.5	241521	- Halter
			←	<input type="checkbox"/>		24.3481-1826.5	241522	- Halter
			➡	für Einfachbereifung; <input type="checkbox"/>		24.3484-1701.5	240942	BOS - Halter
			➡	für Einfachbereifung; <input type="checkbox"/>		24.3484-1702.5	240943	BOS - Halter
 Bremsschlauch								
2.2 TDCi	63 - 103	04/06→08/14	←		2	24.5141-0320.3	330949	L= 320
2.2 TDCi 4x4 2.2 TDCi RWD	92 74 - 114	10/11→08/14 09/11→12/14	➡	für Einfachbereifung	2	24.5124-0252.3	331218	L= 252
			➡	für Doppelbereifung	2	24.5140-0222.3	331410	L= 222
2.3 16V CNG RWD 2.3 16V LPG RWD 2.3 16V RWD 2.4 TDCi 4x4 2.4 TDCi RWD	100 107 107 103 74 - 103	04/06→08/14 04/06→08/14 04/06→08/14 11/06→08/14 04/06→08/14						
3.2 TDCi RWD	147	09/07→08/14						

	kw					! #		
FORD - TRANSIT Kasten (FA_) 01/00→05/06								
 Bremssattel								
2.0 DI	55 - 74	08/00→05/06	←	<input type="checkbox"/>			24.3481-1783.5 240591	- Halter
2.0 TDCi	92	08/02→05/06	←	<input type="checkbox"/>			24.3481-1784.5 240592	- Halter
2.3	105	03/01→03/06						
2.3 16V RWD	107	04/01→05/06						
2.3 BiFuel	105	03/01→03/06						
2.4 DI	66	01/00→05/06						
2.4 DI RWD	55 - 88	01/00→05/06						
2.4 TD	55	08/00→08/03						
2.4 TDCi	101	03/04→05/06						
2.4 TDE	85 - 92	07/01→05/06						
 Bremsschlauch								
2.0 DI	55 - 74	08/00→05/06	←	<input type="checkbox"/>			24.5299-0449.3 331039	L= 449
2.0 TDCi	92	08/02→05/06	←	<input type="checkbox"/>			24.5299-0452.3 331040	L= 452
2.3	105	03/01→03/06	→		2		24.5294-0463.3 331032	L= 463
2.3 16V RWD	107	04/01→05/06						
2.3 BiFuel	105	03/01→03/06						
2.4 DI	66	01/00→05/06						
2.4 DI RWD	55 - 88	01/00→05/06						
2.4 TD	55	08/00→08/03						
2.4 TDCi	101	03/04→05/06						
2.4 TDE	85 - 92	07/01→05/06						
FORD - TRANSIT Pritsche/Fahrgestell (E_) 08/94→07/00								
 Bremssattel								
2.0	84	08/94→03/00	←	Felgenreöße [Zoll]: 15; <input type="checkbox"/>			24.3421-1709.5 240697	TRW - Halter
2.5 DI	51 - 85	08/94→03/00	←	Felgenreöße [Zoll]: 15; <input type="checkbox"/>			24.3421-1710.5 240698	TRW - Halter
2.5 TD	63 - 74	08/94→03/00						
 Bremsschlauch								
2.0	84	08/94→03/00	←	<input type="checkbox"/>			24.5236-0429.3 330586	L= 429
2.5 DI	51 - 85	08/94→03/00	←	<input type="checkbox"/>			24.5236-0430.3 330587	L= 429
2.5 TD	63 - 74	08/94→03/00	→	HH-Bremskreisaufteilung (VA+HA/VA+HA)	2		24.5245-0405.3 330686	L= 405
FORD - TRANSIT Pritsche/Fahrgestell (FM_ , FN_ , FF_) 04/06→12/14								
 Bremssattel								
2.2 TDCi	63 - 103	04/06→08/14	←	Fahrzeugtyp: 330/350; <input type="checkbox"/>			24.3481-1825.5 241521	- Halter
			←	Fahrzeugtyp: 330/350; <input type="checkbox"/>			24.3481-1826.5 241522	- Halter
			→	<input type="checkbox"/>			24.3484-1701.5 240942	BOS - Halter
			→	<input type="checkbox"/>			24.3484-1702.5 240943	BOS - Halter
2.2 TDCi 4x4	92	10/11→08/14	←	<input type="checkbox"/>			24.3481-1825.5 241521	- Halter
			←	<input type="checkbox"/>			24.3481-1826.5 241522	- Halter
2.2 TDCi RWD	74 - 114	10/11→08/14	←	<input type="checkbox"/>				
			←	<input type="checkbox"/>			24.3481-1826.5 241522	- Halter
2.4 TDCi 4x4	103	11/06→08/14	→	<input type="checkbox"/>			24.3484-1701.5 240942	BOS - Halter
			→	<input type="checkbox"/>			24.3484-1702.5 240943	BOS - Halter
2.4 TDCi RWD	74 - 103	04/06→08/14	→	<input type="checkbox"/>				
			→	<input type="checkbox"/>			24.3484-1702.5 240943	BOS - Halter
3.2 TDCi RWD	147	09/07→08/14						
2.3 16V CNG RWD	100	04/06→08/14	←	<input type="checkbox"/>			24.3481-1825.5 241521	- Halter
2.3 16V LPG RWD	107	04/06→08/14	←	<input type="checkbox"/>			24.3481-1826.5 241522	- Halter
2.3 16V RWD	107	04/06→08/14	→	für Einfachbereifung; <input type="checkbox"/>			24.3484-1701.5 240942	BOS - Halter
			→	für Einfachbereifung; <input type="checkbox"/>			24.3484-1702.5 240943	BOS - Halter
 Bremsschlauch								
2.2 TDCi	63 - 103	04/06→08/14	←		2		24.5141-0320.3 330949	L= 320
2.2 TDCi 4x4	92	10/11→08/14	→	für Einfachbereifung	2		24.5124-0252.3 331218	L= 252
2.2 TDCi RWD	74 - 114	10/11→08/14	→	für Doppelbereifung	2		24.5140-0222.3 331410	L= 222
2.3 16V CNG RWD	100	04/06→08/14						
2.3 16V LPG RWD	107	04/06→08/14						
2.3 16V RWD	107	04/06→08/14						
2.4 TDCi 4x4	103	11/06→08/14						
2.4 TDCi RWD	74 - 103	04/06→08/14						
3.2 TDCi RWD	147	09/07→08/14						



	kw					! #		
FORD - TRANSIT Pritsche/Fahrgestell (FM_ , FN_) 01/00→05/06								
 Bremssattel								
2.0 DI	55 - 74	08/00→05/06	←	☐			24.3481-1783.5 240591	- Halter
2.0 TDCi	92	08/02→05/06	←	☐			24.3481-1784.5 240592	- Halter
2.3 16V	107	04/01→05/06						
2.3 BiFuel	105	03/01→03/06						
2.4 DI	55 - 88	01/00→05/06						
2.4 TDCi	101	03/04→05/06						
2.4 TDE	85 - 92	07/01→05/06						
 Bremsschlauch								
2.0 DI	55 - 74	08/00→05/06	←	☐			24.5299-0449.3 331039	L= 449
2.0 TDCi	92	08/02→05/06	←	☐			24.5299-0452.3 331040	L= 452
2.3 16V	107	04/01→05/06	→		2		24.5294-0463.3 331032	L= 463
2.3 BiFuel	105	03/01→03/06						
2.4 DI	55 - 88	01/00→05/06						
2.4 TDCi	101	03/04→05/06						
2.4 TDE	85 - 92	07/01→05/06						
FORD - TRANSIT TOURNEO Bus 07/06→08/14								
 Bremssattel								
2.2	92	10/11→08/14	←	☐	Fahrzeugtyp: 330/350; ☐		24.3481-1825.5 241521	- Halter
2.2 TDCi	81 - 103	07/06→08/14	←	☐	Fahrzeugtyp: 330/350; ☐		24.3481-1826.5 241522	- Halter
			→	☐			24.3484-1701.5 240942	BOS - Halter
			→	☐			24.3484-1702.5 240943	BOS - Halter
 Bremsschlauch								
2.2	92	10/11→08/14	←			2	24.5141-0320.3 330949	L= 320
2.2 TDCi	81 - 103	07/06→08/14	→		für Einfachbereifung	2	24.5124-0252.3 331218	L= 252
			→		für Doppelbereifung	2	24.5140-0222.3 331410	L= 222
FORD - TRANSIT TOURNEO Bus 08/94→12/00								
 Bremssattel								
2.0	84	11/94→12/00	←	☐	09/95→ 03/00; Felgenreöße [Zoll]: 15; ☐		24.3421-1709.5 240697	TRW - Halter
			←	☐	09/95→ 03/00; Felgenreöße [Zoll]: 15; ☐		24.3421-1710.5 240698	TRW - Halter
2.4 D	55	08/94→06/00	←	☐	→ 03/00; Felgenreöße [Zoll]: 15; ☐		24.3421-1709.5 240697	TRW - Halter
2.5 DI	51 - 56	11/94→12/00	←	☐	→ 03/00; Felgenreöße [Zoll]: 15; ☐		24.3421-1710.5 240698	TRW - Halter
2.5 TD	74	04/98→12/00						
2.5 TD	63	11/94→12/00	←	☐	01/95→ 03/00; Felgenreöße [Zoll]: 15; ☐		24.3421-1709.5 240697	TRW - Halter
			←	☐	01/95→ 03/00; Felgenreöße [Zoll]: 15; ☐		24.3421-1710.5 240698	TRW - Halter
 Bremsschlauch								
2.0	84	11/94→12/00	←	☐	09/95→ 03/00; ☐		24.5236-0429.3 330586	L= 429
			←	☐	09/95→ 03/00; ☐		24.5236-0430.3 330587	L= 429
			→		09/95→ 03/00; HH-Bremskreiserteilung (VA+HA/VA+HA)	2	24.5245-0405.3 330686	L= 405
2.5 DI	51 - 56	11/94→12/00	←	☐	→ 03/00; ☐		24.5236-0429.3 330586	L= 429
2.5 TD	74	04/98→12/00	←	☐	→ 03/00; ☐		24.5236-0430.3 330587	L= 429
			→		→ 03/00; HH-Bremskreiserteilung (VA+HA/VA+HA)	2	24.5245-0405.3 330686	L= 405
2.5 TD	63	11/94→12/00	←	☐	01/95→ 03/00; ☐		24.5236-0429.3 330586	L= 429
			←	☐	01/95→ 03/00; ☐		24.5236-0430.3 330587	L= 429
			→		01/95→ 03/00; HH-Bremskreiserteilung (VA+HA/VA+HA)	2	24.5245-0405.3 330686	L= 405
FORD - TRANSIT TOURNEO Bus (FC_) 06/00→03/06								
 Bremssattel								
2.0	55 - 92	06/00→03/06	←	☐			24.3481-1783.5 240591	- Halter
→			←	☐			24.3481-1784.5 240592	- Halter

	kw					! #		
FORD - TRANSIT TOURNEO Bus (FC_) 06/00→03/06								
 Bremsschlauch								
2.0	55 - 92	06/00→03/06	←	☐		24.5299-0449.3	331039	L= 449
			←	☐		24.5299-0452.3	331040	L= 452
			→			2	24.5294-0463.3	331032 L= 463
FORD - TRANSIT V363 Bus (FAD, FBD) 08/13→								
 Bremssattel								
2.0 EcoBlue	77 - 125	03/16→	→		Fahrzeugtyp: 10/60/70/80/90/250 / 300; für Einfachbereifung; ☐	24.3484-1705.5	241503	BOS - Halter
2.2 TDCi	74 - 114	08/13→12/18	→		Fahrzeugtyp: 10/60/70/80/90/250 / 300; für Einfachbereifung; ☐	24.3484-1706.5	241504	BOS - Halter
2.2 TDCi 4x4	92	08/13→12/18	→		Fahrzeugtyp: 330/350/390/410/470; für Einfachbereifung; ☐	24.3484-1707.5	241575	BOS - Halter + FSB
2.2 TDCi All-wheel Drive	114	08/15→12/18	→		Fahrzeugtyp: 330/350/390/410/470; für Einfachbereifung; ☐	24.3484-1708.5	241576	BOS - Halter + FSB
2.2 TDCi RWD	92 - 114	08/13→12/18	→		Fahrzeugtyp: 330/350/390/410/470; für Einfachbereifung; ☐	24.3484-1705.5	241503	BOS - Halter
2.0 EcoBlue	110 - 121	10/21→	→		Fahrzeugtyp: 250/260/270/280 / 290/300/310; für Einfachbereifung; ☐	24.3484-1706.5	241504	BOS - Halter
2.0 EcoBlue mHEV	96 - 125	05/19→	→		Fahrzeugtyp: 330/350/390 / 410/470; für Einfachbereifung; ☐	24.3484-1707.5	241575	BOS - Halter + FSB
			→		Fahrzeugtyp: 330/350/390 / 410/470; für Einfachbereifung; ☐	24.3484-1708.5	241576	BOS - Halter + FSB
2.0 EcoBlue RWD	96	05/19→	→		Fahrzeugtyp: 250/260/270/280 / 290/300/310; ☐	24.3484-1705.5	241503	BOS - Halter
			→		Fahrzeugtyp: 250/260/270/280 / 290/300/310; ☐	24.3484-1706.5	241504	BOS - Halter
			→		Fahrzeugtyp: 330/350/390 / 410/470; für Einfachbereifung; ☐	24.3484-1707.5	241575	BOS - Halter + FSB
			→		Fahrzeugtyp: 330/350/390 / 410/470; für Einfachbereifung; ☐	24.3484-1708.5	241576	BOS - Halter + FSB
2.0 EcoBlue RWD	121 - 125	05/19→	→		Fahrzeugtyp: 250/260/270/280 / 290/300/310; für Einfachbereifung; ☐	24.3484-1705.5	241503	BOS - Halter
			→		Fahrzeugtyp: 250/260/270/280 / 290/300/310; für Einfachbereifung; ☐	24.3484-1706.5	241504	BOS - Halter
			→		Fahrzeugtyp: 330/350/390 / 410/470; ☐	24.3484-1707.5	241575	BOS - Halter + FSB
			→		Fahrzeugtyp: 330/350/390 / 410/470; für Einfachbereifung; ☐	24.3484-1708.5	241576	BOS - Halter + FSB
2.2 TDCi RWD	74	08/13→12/18	→		05/14→; Fahrzeugtyp: 10/60/70/80/90/250 / 300; für Einfachbereifung; ☐	24.3484-1705.5	241503	BOS - Halter
			→		05/14→; Fahrzeugtyp: 10/60/70/80/90/250 / 300; für Einfachbereifung; ☐	24.3484-1706.5	241504	BOS - Halter
			→		Fahrzeugtyp: 330/350/390/410/470; für Einfachbereifung; ☐	24.3484-1707.5	241575	BOS - Halter + FSB
			→		05/14→; Fahrzeugtyp: 330/350/390/410/470; für Einfachbereifung; ☐	24.3484-1708.5	241576	BOS - Halter + FSB
 Bremsschlauch								
2.0 EcoBlue	77 - 125	03/16→	←			2	24.5141-0331.3	331653 L= 375
2.0 EcoBlue mHEV	96 - 125	05/19→	→			2	24.5102-0353.3	331663 L= 380
2.0 EcoBlue RWD	96 - 125	05/19→						
2.2 TDCi	74 - 114	08/13→12/18						
2.2 TDCi All-wheel Drive	114	08/15→12/18						
2.2 TDCi RWD	74 - 114	08/13→12/18						
2.2 TDCi 4x4	92	08/13→12/18	←			2	24.5141-0331.3	331653 L= 375
FORD - TRANSIT V363 Kasten (FCD, FDD) 08/13→								
 Bremssattel								
2.0 EcoBlue	77 - 125	03/16→	→		Fahrzeugtyp: 10/60/70/80/90/250 / 300; für Einfachbereifung; ☐	24.3484-1705.5	241503	BOS - Halter
2.0 EcoBlue 4x4	96 - 125	01/17→	→		Fahrzeugtyp: 10/60/70/80/90/250 / 300; für Einfachbereifung; ☐	24.3484-1706.5	241504	BOS - Halter
2.0 EcoBlue RWD	77 - 125	03/16→	→		Fahrzeugtyp: 330/350/390/410/470; für Einfachbereifung; ☐	24.3484-1707.5	241575	BOS - Halter + FSB
→								



FORD - TRANSIT V363 Kasten (FCD, FDD) 08/13→

Bremssattel

2.2 TDCi	74 - 114	08/13→12/18	➔	Fahrzeugtyp: 330/350/390/410/470; für Einfachbereifung; ☐	24.3484-1708.5	241576	BOS - Halter + FSB
2.2 TDCi 4x4	92 - 114	08/13→12/18					
2.2 TDCi RWD	74 - 114	08/13→12/18					
2.0 EcoBlue	114 - 121	01/21→	➔	Fahrzeugtyp: 250/260/270/280 / 290/300/310; für Einfachbereifung; ☐	24.3484-1705.5	241503	BOS - Halter
2.0 EcoBlue 4x4	121	07/23→	➔	Fahrzeugtyp: 250/260/270/280 / 290/300/310; für Einfachbereifung; ☐	24.3484-1706.5	241504	BOS - Halter
2.0 EcoBlue RWD	121	05/22→	➔	für Einfachbereifung; Fahrzeugtyp: 330/350/390 / 350/390; ☐	24.3484-1707.5	241575	BOS - Halter + FSB
			➔	für Einfachbereifung; Fahrzeugtyp: 330/350/390 / 350/390; ☐	24.3484-1708.5	241576	BOS - Halter + FSB
2.0 EcoBlue	136	05/19→	➔	Fahrzeugtyp: 250/260/270/280 / 290/300/310; für Einfachbereifung; ☐	24.3484-1705.5	241503	BOS - Halter
2.0 EcoBlue mHEV	96 - 125	05/19→	➔	Fahrzeugtyp: 250/260/270/280 / 290/300/310; für Einfachbereifung; ☐	24.3484-1706.5	241504	BOS - Halter
2.0 EcoBlue mHEV RWD	96 - 125	05/19→	➔	Fahrzeugtyp: 330/350/390 / 410/470; für Einfachbereifung; ☐	24.3484-1707.5	241575	BOS - Halter + FSB
2.0 EcoBlue RWD	136	05/19→	➔	Fahrzeugtyp: 330/350/390 / 410/470; für Einfachbereifung; ☐	24.3484-1708.5	241576	BOS - Halter + FSB
E-TRANSIT	135 - 198	03/22→	➔	Fahrzeugtyp: 330/350/390 / 410/470; für Einfachbereifung; ☐	24.3484-1708.5	241576	BOS - Halter + FSB













Bremsschlauch

2.0 EcoBlue	77 - 136	03/16→	←		2	24.5141-0331.3	331653	L= 375
2.0 EcoBlue mHEV	96 - 125	05/19→	➔		2	24.5102-0353.3	331663	L= 380
2.0 EcoBlue RWD	77 - 125	03/16→						
2.2 TDCi	74 - 114	08/13→12/18						
2.2 TDCi RWD	74 - 114	08/13→12/18						
E-TRANSIT	135 - 198	03/22→						
2.0 EcoBlue	114 - 121	01/21→	←		2	24.5141-0331.3	331653	L= 375
2.0 EcoBlue 4x4	96 - 125	01/17→						
2.0 EcoBlue mHEV RWD	96 - 125	05/19→						
2.0 EcoBlue RWD	121 - 136	05/19→						
2.2 TDCi 4x4	92 - 114	08/13→12/18						











FORD - TRANSIT V363 Pritsche/Fahrgestell (FED, FFD) 08/13→







Bremssattel

2.0 EcoBlue	77 - 125	03/16→	➔	Fahrzeugtyp: 10/60/70/80/90/250 / 300; für Einfachbereifung; ☐	24.3484-1705.5	241503	BOS - Halter
2.0 EcoBlue 4x4	96 - 125	01/17→	➔	Fahrzeugtyp: 10/60/70/80/90/250 / 300; für Einfachbereifung; ☐	24.3484-1706.5	241504	BOS - Halter
2.0 EcoBlue RWD	77 - 125	03/16→	➔	Fahrzeugtyp: 330/350/390/410/470; für Einfachbereifung; ☐	24.3484-1707.5	241575	BOS - Halter + FSB
2.2 TDCi	74 - 92	08/13→12/18	➔	Fahrzeugtyp: 330/350/390/410/470; für Einfachbereifung; ☐	24.3484-1708.5	241576	BOS - Halter + FSB
2.2 TDCi 4x4	92 - 114	08/13→12/18					
2.2 TDCi RWD	74 - 114	08/13→12/18					
2.0 EcoBlue	114 - 121	01/21→	➔	Fahrzeugtyp: 250/260/270/280 / 290/300/310; für Einfachbereifung; ☐	24.3484-1705.5	241503	BOS - Halter
2.0 EcoBlue 4x4	121	07/23→	➔	Fahrzeugtyp: 250/260/270/280 / 290/300/310; für Einfachbereifung; ☐	24.3484-1706.5	241504	BOS - Halter
2.0 EcoBlue RWD	121	05/22→	➔	für Einfachbereifung; Fahrzeugtyp: 330/350/390 / 350/390; ☐	24.3484-1707.5	241575	BOS - Halter + FSB
			➔	für Einfachbereifung; Fahrzeugtyp: 330/350/390 / 350/390; ☐	24.3484-1708.5	241576	BOS - Halter + FSB
2.0 EcoBlue	136	05/19→	➔	Fahrzeugtyp: 250/260/270/280 / 290/300/310; für Einfachbereifung; ☐	24.3484-1705.5	241503	BOS - Halter
2.0 EcoBlue mHEV	96 - 125	05/19→	➔	Fahrzeugtyp: 250/260/270/280 / 290/300/310; für Einfachbereifung; ☐	24.3484-1706.5	241504	BOS - Halter
2.0 EcoBlue mHEV RWD	96 - 125	05/19→	➔	Fahrzeugtyp: 330/350/390 / 410/470; für Einfachbereifung; ☐	24.3484-1707.5	241575	BOS - Halter + FSB
2.0 EcoBlue RWD	136	05/19→	➔	Fahrzeugtyp: 330/350/390 / 410/470; für Einfachbereifung; ☐	24.3484-1708.5	241576	BOS - Halter + FSB
E-TRANSIT	135 - 198	03/22→	➔	Fahrzeugtyp: 330/350/390 / 410/470; für Einfachbereifung; ☐	24.3484-1708.5	241576	BOS - Halter + FSB





















































	kw					! #		
FORD - TRANSIT V363 Pritsche/Fahrgestell (FED, FFD) 08/13→								
 Bremssattel								
2.2 TDCi	114	08/13→12/18	➔	05/14→; Fahrzeugtyp: 10/60/70/80/90/250 / 300; für Einfachbereifung; ☐		24.3484-1705.5	241503	BOS - Halter
			➔	05/14→; Fahrzeugtyp: 10/60/70/80/90/250 / 300; für Einfachbereifung; ☐		24.3484-1706.5	241504	BOS - Halter
			➔	05/14→; Fahrzeugtyp: 330/350/390/410/470; für Einfachbereifung; ☐		24.3484-1707.5	241575	BOS - Halter + FSB
			➔	05/14→; Fahrzeugtyp: 330/350/390/410/470; für Einfachbereifung; ☐		24.3484-1708.5	241576	BOS - Halter + FSB
 Bremsschlauch								
2.0 EcoBlue	77 - 136	03/16→	←		2	24.5141-0331.3	331653	L= 375
2.0 EcoBlue mHEV	96 - 125	05/19→	➔		2	24.5102-0353.3	331663	L= 380
2.0 EcoBlue RWD	77 - 125	03/16→						
2.2 TDCi	74 - 92	08/13→12/18						
2.2 TDCi RWD	74 - 114	08/13→12/18						
E-TRANSIT	135 - 198	03/22→						
2.0 EcoBlue	114 - 121	01/21→	←		2	24.5141-0331.3	331653	L= 375
2.0 EcoBlue 4x4	96 - 125	01/17→						
2.0 EcoBlue mHEV RWD	96 - 125	05/19→						
2.0 EcoBlue RWD	121 - 136	05/19→						
2.2 TDCi 4x4	92 - 114	08/13→12/18						
2.2 TDCi	114	08/13→12/18	←		2	24.5141-0331.3	331653	L= 375
			➔	05/14→	2	24.5102-0353.3	331663	L= 380
FORD USA - EDGE 01/14→								
 Bremssattel								
2.0 EcoBlue	110	08/18→	➔	☐		24.6238-7019.5	241349	ATE - Halter + eFSB
2.0 EcoBlue AWD	140 - 175	08/18→	➔	☐		24.6238-7020.5	241350	ATE - Halter + eFSB
2.0 TDCi AWD	132	08/15→07/18	➔	12/15→; ☐		24.6238-7019.5	241349	ATE - Halter + eFSB
2.0 TDCi Bi-Turbo AWD	154	08/15→07/18	➔	12/15→; ☐		24.6238-7020.5	241350	ATE - Halter + eFSB
Stellelement, Feststellbremse Bremssattel								
2.0 EcoBlue	110	08/18→	➔	☐		24.6281-2017.2	250174	ATE
2.0 EcoBlue AWD	140 - 175	08/18→	➔	☐		24.6281-2018.2	250175	ATE
2.0 TDCi AWD	132	08/15→07/18	➔	12/15→; ☐		24.6281-2017.2	250174	ATE
2.0 TDCi Bi-Turbo AWD	154	08/15→07/18	➔	12/15→; ☐		24.6281-2018.2	250175	ATE
HONDA - ACCORD VI (CK, CG, CH, CF) 03/97→12/03								
 Bremssattel								
1.8 i	100	10/98→12/02	➔	☐		24.3384-1749.5	240345	TRW - Halter
2.0 i	108	10/98→01/01						
2.2 Type-R	156	02/99→12/02	➔	☐		24.3384-1750.5	240346	TRW - Halter
2.0 Turbo DI	77	02/99→12/02	➔	→ 10/00; ☐		24.3384-1749.5	240345	TRW - Halter
			➔	→ 10/00; ☐		24.3384-1750.5	240346	TRW - Halter
2.3	112 - 113	03/97→06/03	➔	→ 12/02; ☐		24.3384-1749.5	240345	TRW - Halter
			➔	→ 12/02; ☐		24.3384-1750.5	240346	TRW - Halter
HONDA - ACCORD VI Hatchback (CH, CL) 12/99→12/02								
 Bremssattel								
1.8 i	100	12/99→12/02	➔	☐		24.3384-1749.5	240345	TRW - Halter
2.0 TDi	77	12/99→10/00	➔	☐		24.3384-1750.5	240346	TRW - Halter
2.0	108	12/99→12/02	➔	→ 01/01; ☐		24.3384-1749.5	240345	TRW - Halter
→								





























	kw			 	! #		
HONDA - ACCORD VI Hatchback (CH, CL) 12/99→12/02							
 Bremssattel							
2.0	108	12/99→12/02	➡	→ 01/01; ☐		24.3384-1750.5 240346	TRW - Halter
2.3	113	11/00→12/02	➡	01/01→; ☐		24.3384-1749.5 240345	TRW - Halter
			➡	01/01→; ☐		24.3384-1750.5 240346	TRW - Halter
HONDA - ACCORD VII (CL, CN) 01/03→09/12							
 Bremssattel							
2.0	110 - 114	02/03→05/08	➡	☐		24.3384-1749.5 240345	TRW - Halter
2.0 All-wheel Drive	114	02/03→05/08	➡	☐		24.3384-1750.5 240346	TRW - Halter
2.2 i-CTDi	103	01/04→05/08					
2.4	113 - 140	02/03→05/08					
	115	02/03→05/08					
3.0	182	04/06→05/08					
Feder, Bremssattel							
2.0	110 - 114	02/03→05/08			2	11.8116-0356.1 390586	ATE
2.0 All-wheel Drive	114	02/03→05/08					
2.4	113 - 140	02/03→05/08					
	115	02/03→05/08					
3.0	182	04/06→05/08					
Führungshülzensatz, Bremssattel							
2.0	110 - 114	02/03→05/08	←			11.0101-5407.2 260011	ATE
2.0 All-wheel Drive	114	02/03→05/08					
2.4	113 - 140	02/03→05/08					
	115	02/03→05/08					
3.0	182	04/06→05/08					
Führungsbolzen, Bremssattel							
2.0	110 - 114	02/03→05/08			2	11.8171-0008.1 990049	ATE
2.0 All-wheel Drive	114	02/03→05/08					
2.4	113 - 140	02/03→05/08					
	115	02/03→05/08					
3.0	182	04/06→05/08					
 Bremsschlauch							
2.0	110 - 114	02/03→05/08	←	☐		24.5270-0456.3 330996	L= 455 + Halter
2.0 All-wheel Drive	114	02/03→05/08	←	☐		24.5270-0457.3 330997	L= 455 + Halter
2.2 i-CTDi	103	01/04→05/08					
2.4	113 - 140	02/03→05/08	➡	☐		24.5270-0461.3 330998	L= 460
	115	02/03→05/08	➡	☐		24.5270-0462.3 330999	L= 460
3.0	182	04/06→05/08					
HONDA - ACCORD VII (CM) 09/02→05/08							
 Bremssattel							
2.4 Vtec E	118	09/02→12/05	➡	02/03→ 09/05; ☐		24.3384-1749.5 240345	TRW - Halter
			➡	02/03→ 09/05; ☐		24.3384-1750.5 240346	TRW - Halter
2.4 Vtec E	125	06/06→01/08	➡	☐		24.3384-1749.5 240345	TRW - Halter
			➡	☐		24.3384-1750.5 240346	TRW - Halter
3.0	177 - 182	05/03→12/07					
Feder, Bremssattel							
2.4 Vtec E	118	09/02→12/05		02/03→ 09/05	2	11.8116-0356.1 390586	ATE
2.4 Vtec E	125	06/06→01/08			2	11.8116-0356.1 390586	ATE
			3.0	177 - 182	05/03→12/07		
Führungshülzensatz, Bremssattel							
2.4 Vtec E	118	09/02→12/05	←	02/03→ 09/05		11.0101-5407.2 260011	ATE
2.4 Vtec E	125	06/06→01/08	←			11.0101-5407.2 260011	ATE
			3.0	177 - 182	05/03→12/07		
Führungsbolzen, Bremssattel							
2.4 Vtec E	118	09/02→12/05		02/03→ 09/05	2	11.8171-0008.1 990049	ATE
→							















	kw			 	! #		
HONDA - ACCORD VII (CM) 09/02→05/08							
Führungsbolzen, Bremsattel							
2.4 Vtec E 3.0	125 177 - 182	06/06→01/08 05/03→12/07			2	11.8171-0008.1 990049	ATE
Bremsschlauch							
2.4 Vtec E	118	09/02→12/05	←	02/03→09/05; <input type="checkbox"/>		24.5270-0456.3 330996	L= 455 + Halter
			←	02/03→09/05; <input type="checkbox"/>		24.5270-0457.3 330997	L= 455 + Halter
			→	02/03→09/05; <input type="checkbox"/>		24.5270-0461.3 330998	L= 460
			→	02/03→09/05; <input type="checkbox"/>		24.5270-0462.3 330999	L= 460
2.4 Vtec E 3.0	125 177 - 182	06/06→01/08 05/03→12/07	←	<input type="checkbox"/>		24.5270-0456.3 330996	L= 455 + Halter
			←	<input type="checkbox"/>		24.5270-0457.3 330997	L= 455 + Halter
			→	<input type="checkbox"/>		24.5270-0461.3 330998	L= 460
			→	<input type="checkbox"/>		24.5270-0462.3 330999	L= 460
HONDA - ACCORD VII Tourer (CM, CN) 04/03→05/08							
Bremssattel							
2.0 2.2 i-CTDi	114 103	04/03→05/08 01/04→05/08	→	<input type="checkbox"/>		24.3381-1707.5 240986	NIS - Halter
			→	<input type="checkbox"/>		24.3384-1749.5 240345	TRW - Halter
			→	<input type="checkbox"/>		24.3381-1708.5 240987	NIS - Halter
2.4 2.4 Vtec T	140 147	04/03→05/08 09/03→05/08	→	<input type="checkbox"/>		24.3384-1750.5 240346	TRW - Halter
			→	<input type="checkbox"/>		24.3384-1749.5 240345	TRW - Halter
Feder, Bremsattel							
2.0 2.2 i-CTDi 2.4 2.4 Vtec T	114 103 140 147	04/03→05/08 01/04→05/08 04/03→05/08 09/03→05/08			2	11.8116-0356.1 390586	ATE
Führungshülzensatz, Bremsattel							
2.0 2.2 i-CTDi 2.4 2.4 Vtec T	114 103 140 147	04/03→05/08 01/04→05/08 04/03→05/08 09/03→05/08	←			11.0101-5407.2 260011	ATE
Führungsbolzen, Bremsattel							
2.0 2.2 i-CTDi 2.4 2.4 Vtec T	114 103 140 147	04/03→05/08 01/04→05/08 04/03→05/08 09/03→05/08			2	11.8171-0008.1 990049	ATE
Bremsschlauch							
2.0 2.2 i-CTDi 2.4 2.4 Vtec T	114 103 140 147	04/03→05/08 01/04→05/08 04/03→05/08 09/03→05/08	←	<input type="checkbox"/>		24.5270-0456.3 330996	L= 455 + Halter
			←	<input type="checkbox"/>		24.5270-0457.3 330997	L= 455 + Halter
			→	<input type="checkbox"/>		24.5270-0461.3 330998	L= 460
			→	<input type="checkbox"/>		24.5270-0462.3 330999	L= 460
HONDA - ACCORD VIII (CP) 09/07→							
Bremssattel							
2.0 i-VTEC	114	07/08→09/12	→	Automatikgetriebe; <input type="checkbox"/>		24.3381-1707.5 240986	NIS - Halter
			→	Automatikgetriebe; <input type="checkbox"/>		24.3381-1708.5 240987	NIS - Halter
Bremsschlauch							
2.0 i-VTEC	114	07/08→09/12	←	<input type="checkbox"/>		24.5270-0496.3 331469	L= 496 + Zub
			←	<input type="checkbox"/>		24.5270-0497.3 331470	L= 495 + Zub
			→	<input type="checkbox"/>		24.5270-0475.3 331467	L= 476 + Zub
			→	<input type="checkbox"/>		24.5270-0476.3 331468	L= 476 + Zub
HONDA - ACCORD VIII (CU) 04/08→							
Bremssattel							
2.0 i	115	06/08→06/15	→	07/08→; Automatikgetriebe; <input type="checkbox"/>		24.3381-1707.5 240986	NIS - Halter
			→	07/08→; Automatikgetriebe; <input type="checkbox"/>		24.3381-1708.5 240987	NIS - Halter
→							





























	kw			 	! #		
HONDA - ACCORD VIII (CU) 04/08→							
 Bremssattel							
2.2 i-DTEC	110 - 132	07/08→06/15	➔	für Bremsscheibendurchmesser [mm]: 305; 	24.3381-1707.5	240986	NIS - Halter
			➔	für Bremsscheibendurchmesser [mm]: 305; 	24.3381-1708.5	240987	NIS - Halter
2.4 i	148	07/08→06/15	➔	Automatikgetriebe; 	24.3381-1707.5	240986	NIS - Halter
			➔	Automatikgetriebe; 	24.3381-1708.5	240987	NIS - Halter
 Bremsschlauch							
2.0 i	115	06/08→06/15	←	07/08→; 	24.5270-0496.3	331469	L= 496 + Zub
			←	07/08→; 	24.5270-0497.3	331470	L= 495 + Zub
			➔	07/08→; 	24.5270-0475.3	331467	L= 476 + Zub
			➔	07/08→; 	24.5270-0476.3	331468	L= 476 + Zub
2.2 i-DTEC	110 - 132	07/08→06/15	←		24.5270-0496.3	331469	L= 496 + Zub
2.4 i	148	07/08→06/15	←		24.5270-0497.3	331470	L= 495 + Zub
			➔		24.5270-0475.3	331467	L= 476 + Zub
			➔		24.5270-0476.3	331468	L= 476 + Zub
HONDA - ACCORD VIII Kombi (CW) 07/08→							
 Bremssattel							
2.0 i	115	07/08→06/15	➔	Automatikgetriebe; 	24.3381-1707.5	240986	NIS - Halter
			➔	Automatikgetriebe; 	24.3381-1708.5	240987	NIS - Halter
2.2 i-DTEC	110 - 132	07/08→	➔	für Bremsscheibendurchmesser [mm]: 305; 	24.3381-1707.5	240986	NIS - Halter
2.4 i	148	07/08→	➔	für Bremsscheibendurchmesser [mm]: 305; 	24.3381-1708.5	240987	NIS - Halter
 Bremsschlauch							
2.0 i	115	07/08→06/15	←		24.5270-0496.3	331469	L= 496 + Zub
2.2 i-DTEC	110	07/08→06/15	←		24.5270-0497.3	331470	L= 495 + Zub
			➔		24.5270-0475.3	331467	L= 476 + Zub
			➔		24.5270-0476.3	331468	L= 476 + Zub
2.2 i-DTEC	132	07/08→	←	→ 06/15; 	24.5270-0496.3	331469	L= 496 + Zub
2.4 i	148	07/08→	←	→ 06/15; 	24.5270-0497.3	331470	L= 495 + Zub
			➔	→ 06/15; 	24.5270-0475.3	331467	L= 476 + Zub
			➔	→ 06/15; 	24.5270-0476.3	331468	L= 476 + Zub
HONDA - ACCORD IX Coupe 09/12→							
 Bremssattel							
2.4	138	09/12→	➔		24.3381-1707.5	240986	NIS - Halter
			➔		24.3381-1708.5	240987	NIS - Halter
 Bremsschlauch							
2.4	138	09/12→	←		24.5270-0496.3	331469	L= 496 + Zub
			←		24.5270-0497.3	331470	L= 495 + Zub
			➔		24.5270-0475.3	331467	L= 476 + Zub
			➔		24.5270-0476.3	331468	L= 476 + Zub
HONDA - ACCORD IX Stufenheck (CR) 09/12→							
 Bremssattel							
2.4	129 - 139	11/13→	➔		24.3381-1707.5	240986	NIS - Halter
			➔		24.3381-1708.5	240987	NIS - Halter
2.4	141	09/12→	➔	07/14→; 	24.3381-1707.5	240986	NIS - Halter
			➔	07/14→; 	24.3381-1708.5	240987	NIS - Halter
 Bremsschlauch							
2.4	129 - 141	09/12→	←		24.5270-0496.3	331469	L= 496 + Zub
			←		24.5270-0497.3	331470	L= 495 + Zub
			➔		24.5270-0475.3	331467	L= 476 + Zub
→							













	kw					! #		
HONDA - ACCORD IX Stufenheck (CR) 09/12→								
 Bremsschlauch								
2.4	129 - 141	09/12→	→	<input type="checkbox"/>		24.5270-0476.3	331468	L= 476 + Zub
HONDA - CAPA (GA) 01/98→09/02								
 Bremssattel								
1.5 16V	72	04/98→09/02	←	<input type="checkbox"/>		24.3511-1709.5	240333	- Halter
			←	<input type="checkbox"/>		24.3511-1710.5	240334	- Halter
HONDA - CITY IV Stufenheck (GD_) 12/02→								
 Bremssattel								
1.3	63	05/03→07/08	←	<input type="checkbox"/>		24.3511-1717.5	241161	- Halter
1.5 i-DSI	81	10/04→07/08	←	<input type="checkbox"/>		24.3511-1718.5	241162	- Halter
1.5 i-DSI 4WD	81	03/06→07/08	←	<input type="checkbox"/>		24.3511-1718.5	241162	- Halter
			→	<input type="checkbox"/>		24.3304-1713.5	241149	+ Halter + FSB
			→	<input type="checkbox"/>		24.3304-1714.5	241150	+ Halter + FSB
1.5 i-DSI	66	12/02→07/08	←	10/05→; <input type="checkbox"/>		24.3511-1717.5	241161	- Halter
1.5 i-DSI 4WD	66	12/02→07/08	←	10/05→; <input type="checkbox"/>		24.3511-1718.5	241162	- Halter
			→	10/05→; <input type="checkbox"/>		24.3304-1713.5	241149	+ Halter + FSB
			→	10/05→; <input type="checkbox"/>		24.3304-1714.5	241150	+ Halter + FSB
 Bremsschlauch								
1.3	63	05/03→07/08	←	<input type="checkbox"/>		24.5268-0495.3	330933	L= 495
1.5 i-DSI	81	10/04→07/08	←	<input type="checkbox"/>		24.5268-0496.3	330934	L= 495
1.5 i-DSI 4WD	81	03/06→07/08	←	<input type="checkbox"/>		24.5268-0496.3	330934	L= 495
			→	<input type="checkbox"/>		24.5297-0272.3	331036	L= 272,5
			→	<input type="checkbox"/>		24.5297-0332.3	331037	L= 332,5
1.5 i-DSI	66	12/02→07/08	←	10/05→; <input type="checkbox"/>		24.5268-0495.3	330933	L= 495
1.5 i-DSI 4WD	66	12/02→07/08	←	10/05→; <input type="checkbox"/>		24.5268-0496.3	330934	L= 495
			→	10/05→; <input type="checkbox"/>		24.5297-0272.3	331036	L= 272,5
			→	10/05→; <input type="checkbox"/>		24.5297-0332.3	331037	L= 332,5
HONDA - CITY IV Stufenheck (GE4) 11/02→03/09								
 Bremssattel								
1.2	58 - 61	05/03→07/08	←	<input type="checkbox"/>		24.3511-1717.5	241161	- Halter
1.3 i-DSI 4WD	63	11/02→07/08	←	<input type="checkbox"/>		24.3511-1718.5	241162	- Halter
1.3 SES	63	05/03→07/08	→	<input type="checkbox"/>		24.3304-1713.5	241149	+ Halter + FSB
1.5 FF	70	09/04→09/05	→	<input type="checkbox"/>		24.3304-1714.5	241150	+ Halter + FSB
 Bremsschlauch								
1.2	58 - 61	05/03→07/08	←	<input type="checkbox"/>		24.5268-0495.3	330933	L= 495
1.3 i-DSI 4WD	63	11/02→07/08	←	<input type="checkbox"/>		24.5268-0496.3	330934	L= 495
1.3 SES	63	05/03→07/08	→	<input type="checkbox"/>		24.5297-0272.3	331036	L= 272,5
1.5 FF	70	09/04→09/05	→	<input type="checkbox"/>		24.5297-0332.3	331037	L= 332,5
HONDA - CITY V Stufenheck (GM2, GM3) 09/08→								
 Bremssattel								
1.3 i-V TEC	73	09/08→	←	→ 11/13; <input type="checkbox"/>		24.3511-1717.5	241161	- Halter
1.5 Flex	85	08/09→12/14	←	→ 11/13; <input type="checkbox"/>		24.3511-1718.5	241162	- Halter
1.5 i-VTEC	85 - 88	09/08→	→	→ 11/13; <input type="checkbox"/>		24.3304-1713.5	241149	+ Halter + FSB
			→	→ 11/13; <input type="checkbox"/>		24.3304-1714.5	241150	+ Halter + FSB
 Bremsschlauch								
1.3 i-V TEC	73	09/08→	←	→ 11/13; <input type="checkbox"/>		24.5268-0495.3	330933	L= 495
1.5 Flex	85	08/09→12/14	←	→ 11/13; <input type="checkbox"/>		24.5268-0496.3	330934	L= 495
1.5 i-VTEC	85 - 88	09/08→	→	→ 11/13; <input type="checkbox"/>		24.5297-0272.3	331036	L= 272,5
			→	→ 11/13; <input type="checkbox"/>		24.5297-0332.3	331037	L= 332,5















	kw					! #			
HONDA - CIVIC VI Aerodeck (MB, MC) 04/98→02/01									
 Bremssattel									
1.4 16V	55 - 66	04/98→02/01	➔	+ ABS; <input type="checkbox"/>		24.3304-1701.5	240113	TRW - Halter	
			➔	+ ABS; <input type="checkbox"/>		24.3304-1702.5	240114	TRW - Halter	
1.6 16V 2.0 iD	85 77	04/98→02/01 04/98→02/01	➔	<input type="checkbox"/>		24.3304-1701.5	240113	TRW - Halter	
			➔	<input type="checkbox"/>		24.3304-1702.5	240114	TRW - Halter	
1.8 16V	124	04/98→02/01	➔	<input type="checkbox"/>		24.3571-1786.5	240765	- Halter	
HONDA - CIVIC VI Coupe (EJ, EM1) 03/96→12/00									
 Bremssattel									
1.6 1.6 i	79 77	05/96→04/99 03/96→03/00	➔	<input type="checkbox"/>		24.3511-1709.5	240333	- Halter	
			➔	<input type="checkbox"/>		24.3511-1710.5	240334	- Halter	
1.6 i Vtec	92	03/96→03/00	➔	<input type="checkbox"/>		24.3541-1805.5	240323	- Halter	
			➔	<input type="checkbox"/>		24.3541-1806.5	240324	- Halter	
1.6 i Vtec	118	04/99→12/00	➔	<input type="checkbox"/>		24.3541-1805.5	240323	- Halter	
			➔	<input type="checkbox"/>		24.3541-1806.5	240324	- Halter	
			➔	<input type="checkbox"/>		24.3304-1711.5	240395	- Halter	
			➔	<input type="checkbox"/>		24.3304-1712.5	240396	- Halter	
HONDA - CIVIC VI Fastback (MA, MB) 09/94→02/01									
 Bremssattel									
1.4 i	55	09/95→02/01	➔	01/97→; <input type="checkbox"/>		24.3304-1701.5	240113	TRW - Halter	
			➔	01/97→; <input type="checkbox"/>		24.3304-1702.5	240114	TRW - Halter	
1.4 i	66	06/95→02/01	➔	+ ABS; <input type="checkbox"/>		24.3304-1701.5	240113	TRW - Halter	
			➔	+ ABS; <input type="checkbox"/>		24.3304-1702.5	240114	TRW - Halter	
1.5 16V 1.6 16V 1.6 VTi 2.0 i TD 2.0 TDiC	84 85 118 63 74 - 77	01/97→02/01 01/97→02/01 01/97→02/01 01/97→02/01 11/98→10/00	➔	<input type="checkbox"/>		24.3304-1701.5	240113	TRW - Halter	
			➔	<input type="checkbox"/>		24.3304-1702.5	240114	TRW - Halter	
			➔	<input type="checkbox"/>					
			➔	<input type="checkbox"/>					
1.8 16V	124	01/97→02/01	➔	<input type="checkbox"/>		24.3571-1786.5	240765	- Halter	
Zubehörsatz, Bremssattel									
1.4 i	66	06/95→02/01	➔	+ ABS		24.0101-3004.2	260042	TRW	
HONDA - CIVIC VI Hatchback (EJ, EK) 10/95→03/01									
 Bremssattel									
1.4 i	55	11/95→02/01	➔	→ 01/01; - ABS; <input type="checkbox"/>		24.3511-1709.5	240333	- Halter	
			➔	→ 01/01; - ABS; <input type="checkbox"/>		24.3511-1710.5	240334	- Halter	
			➔	→ 01/01; + ABS; <input type="checkbox"/>		24.3541-1805.5	240323	- Halter	
			➔	→ 01/01; + ABS; <input type="checkbox"/>		24.3541-1806.5	240324	- Halter	
			➔	→ 10/98; + ABS; <input type="checkbox"/>		24.3304-1701.5	240113	TRW - Halter	
			➔	→ 10/98; + ABS; <input type="checkbox"/>		24.3304-1702.5	240114	TRW - Halter	
1.4 i S 1.4 LPG	66 66	11/95→02/01 01/97→02/01	➔	→ 01/01; - ABS; <input type="checkbox"/>		24.3511-1709.5	240333	- Halter	
			➔	→ 01/01; - ABS; <input type="checkbox"/>		24.3511-1710.5	240334	- Halter	
			➔	→ 01/01; + ABS; <input type="checkbox"/>		24.3541-1805.5	240323	- Halter	
			➔	→ 01/01; + ABS; <input type="checkbox"/>		24.3541-1806.5	240324	- Halter	
1.5 i 1.6 i 1.6 VTi	84 84 118	11/95→02/01 11/95→02/01 11/95→02/01	➔	→ 01/01; <input type="checkbox"/>		24.3541-1805.5	240323	- Halter	
			➔	→ 01/01; <input type="checkbox"/>		24.3541-1806.5	240324	- Halter	
			➔	→ 01/01; <input type="checkbox"/>		24.3304-1711.5	240395	- Halter	
			➔	→ 01/01; <input type="checkbox"/>		24.3304-1712.5	240396	- Halter	
1.6	79 - 92	10/95→03/01	➔	<input type="checkbox"/>		24.3541-1805.5	240323	- Halter	
			➔	<input type="checkbox"/>		24.3541-1806.5	240324	- Halter	
			➔	<input type="checkbox"/>		24.3304-1711.5	240395	- Halter	
			➔	<input type="checkbox"/>		24.3304-1712.5	240396	- Halter	
1.6	93	10/95→03/01	➔	01/96→; <input type="checkbox"/>		24.3541-1805.5	240323	- Halter	
			➔	01/96→; <input type="checkbox"/>		24.3541-1806.5	240324	- Halter	
➔									















	kW					! #		
HONDA - CIVIC VI Hatchback (EJ, EK) 10/95→03/01								
 Bremssattel								
2.0 TDiC	77	11/98→10/00	→	☐			24.3304-1701.5 240113	TRW - Halter
			→	☐			24.3304-1702.5 240114	TRW - Halter
HONDA - CIVIC VI Stufenheck (EJ, EK, SO) 06/95→03/01								
 Bremssattel								
1.4 i	66	11/95→02/01	←	→ 01/01; - ABS; ☐			24.3511-1709.5 240333	- Halter
			←	→ 01/01; - ABS; ☐			24.3511-1710.5 240334	- Halter
			←	→ 01/01; + ABS; ☐			24.3541-1805.5 240323	- Halter
			←	→ 01/01; + ABS; ☐			24.3541-1806.5 240324	- Halter
1.5 i	84	11/95→02/01	←	→ 01/01; ☐			24.3541-1805.5 240323	- Halter
1.6 i Vtec	92	11/95→02/01	←	→ 01/01; ☐			24.3541-1806.5 240324	- Halter
1.6 i Vtec 4x4	92	11/95→02/01	←	→ 01/01; ☐			24.3541-1806.5 240324	- Halter
1.6 VTi	118	11/95→02/01	→	→ 01/01; ☐			24.3304-1711.5 240395	- Halter
			→	→ 01/01; ☐			24.3304-1712.5 240396	- Halter
HONDA - CIVIC VII Coupe (EM2) 02/01→12/05								
 Bremssattel								
1.6 i	81	02/01→12/05	←	→ 10/04; ☐			24.3541-1733.5 241133	NIS - Halter
			←	→ 10/04; ☐			24.3541-1734.5 241134	NIS - Halter
			←	☐			24.3541-1825.5 241137	TRW - Halter
			←	☐			24.3541-1826.5 241138	TRW - Halter
1.7 i	88	05/01→12/05	←	→ 10/04; ☐			24.3541-1733.5 241133	NIS - Halter
1.7 i VTEC	92	05/01→12/05	←	→ 10/04; ☐			24.3541-1734.5 241134	NIS - Halter
HONDA - CIVIC VII Hatchback (EU, EP, EV) 01/00→02/06								
 Bremssattel								
1.4 i	55	02/01→09/05	←	☐			24.3541-1733.5 241133	NIS - Halter
			←	☐			24.3541-1734.5 241134	NIS - Halter
1.4 iS	66	11/00→09/05	←	☐			24.3541-1825.5 241137	TRW - Halter
			←	☐			24.3541-1826.5 241138	TRW - Halter
1.6 i	81	02/01→09/05	←	☐			24.3541-1733.5 241133	NIS - Halter
1.7 CTDi	74	01/02→09/05	←	☐			24.3541-1825.5 241137	TRW - Halter
			←	☐			24.3541-1734.5 241134	NIS - Halter
			←	☐			24.3541-1826.5 241138	TRW - Halter
HONDA - CIVIC VII Stufenheck (ES, ET) 10/00→04/06								
 Bremssattel								
1.3 IMA	61	10/03→09/05	←	01/04→; ☐			24.3541-1733.5 241133	NIS - Halter
			←	01/04→; ☐			24.3541-1734.5 241134	NIS - Halter
1.4	66	12/00→09/05	←	02/01→; ☐			24.3541-1733.5 241133	NIS - Halter
			←	02/01→; ☐			24.3541-1734.5 241134	NIS - Halter
1.5	82	02/03→09/05	←	☐			24.3541-1733.5 241133	NIS - Halter
1.6	81	02/01→09/05	←	☐			24.3541-1734.5 241134	NIS - Halter
1.7	85	02/01→09/05	←	☐			24.3541-1734.5 241134	NIS - Halter
HONDA - CIVIC VIII Hatchback (FN, FK) 09/05→12/12								
 Bremssattel								
1.4	61	09/05→09/08	→	☐			24.3344-1741.5 241409	- Halter + FSB
1.8	103	09/05→12/11	→	☐			24.3344-1742.5 241410	- Halter + FSB
2.0 i-VTEC Type R	177	03/10→12/10	→	☐				
2.2 CTDi	103	09/05→12/11	→	☐				
Type R	148	09/06→01/12	→	☐				
 Bremsschlauch								
1.4	61	09/05→09/08	←	01/06→; ☐			24.5268-0510.3 331143	L= 510
1.8	103	09/05→12/11	←	01/06→; ☐			24.5268-0511.3 331144	L= 510
			→	01/06→; ☐			24.5270-0200.3 331247	L= 200 L2= 290
			→	01/06→; ☐			24.5270-0201.3 331248	L= 200 L2= 230
2.0 i-VTEC Type R	177	03/10→12/10	←	☐			24.5268-0560.3 331345	L= 560
Type R	148	09/06→01/12	→					













	kw					! #		
HONDA - CIVIC VIII Hatchback (FN, FK) 09/05→12/12								
 Bremsschlauch								
2.0 i-VTEC Type R Type R	177	03/10→12/10	←	☐		24.5268-0561.3	331346	L= 560
	148	09/06→01/12	→	☐		24.5270-0200.3	331247	L= 200 L2= 290
			→	☐		24.5270-0201.3	331248	L= 200 L2= 230
2.2 CTDi	103	09/05→12/11	←	01/06→; ☐		24.5268-0560.3	331345	L= 560
			←	01/06→; ☐		24.5268-0561.3	331346	L= 560
			→	01/06→; ☐		24.5270-0200.3	331247	L= 200 L2= 290
			→	01/06→; ☐		24.5270-0201.3	331248	L= 200 L2= 230
HONDA - CIVIC VIII Stufenheck (FD, FA) 09/05→05/13								
 Bremssattel								
1.3 1.3 IMA	85	02/06→12/12	←	→ 02/12; ☐		24.3541-1733.5	241133	NIS - Halter
	70	01/06→12/12	←	→ 02/12; ☐		24.3541-1734.5	241134	NIS - Halter
1.3 IMA	82	09/05→12/11	←	☐		24.3541-1733.5	241133	NIS - Halter
			←	☐		24.3541-1734.5	241134	NIS - Halter
2.0 i-VTEC Type R	165	08/07→09/10	→	☐		24.3344-1741.5	241409	- Halter + FSB
			→	☐		24.3344-1742.5	241410	- Halter + FSB
 Bremsschlauch								
2.0 i-VTEC Type R	165	08/07→09/10	←	☐		24.5268-0560.3	331345	L= 560
			←	☐		24.5268-0561.3	331346	L= 560
			→	☐		24.5270-0200.3	331247	L= 200 L2= 290
			→	☐		24.5270-0201.3	331248	L= 200 L2= 230
HONDA - CR-V I (RD) 10/95→07/02								
 Bremsschlauch								
2.0	98	04/99→02/02	←	☐		24.5287-0441.3	331008	L= 441 + Halter
			←	☐		24.5287-0442.3	331009	L= 441 + Halter
2.0 16V 4WD	94	10/95→12/01	←	01/97→ 04/99; ☐		24.5287-0441.3	331008	L= 441 + Halter
			←	01/97→ 04/99; ☐		24.5287-0442.3	331009	L= 441 + Halter
2.0 16V 4WD	108	01/99→02/02	←	04/99→; ☐		24.5287-0441.3	331008	L= 441 + Halter
			←	04/99→; ☐		24.5287-0442.3	331009	L= 441 + Halter
HONDA - CR-V II (RD_) 09/01→07/07								
 Bremssattel								
2.0	110 - 112	09/01→03/07	→	07/02→ 12/04; ☐		24.3381-1707.5	240986	NIS - Halter
			→	07/02→ 12/04; ☐		24.3381-1708.5	240987	NIS - Halter
2.4 Vtec 4WD	118	09/01→09/06	→	03/02→ 12/04; ☐		24.3381-1707.5	240986	NIS - Halter
			→	03/02→ 12/04; ☐		24.3381-1708.5	240987	NIS - Halter
 Bremsschlauch								
2.0	112	03/02→09/06	→	07/02→ 12/04	2	24.5270-0435.3	331134	L= 435
			→	01/05→	2	24.5270-0490.3	331079	L= 490
2.0	110	09/01→03/07	→	07/02→ 12/04	2	24.5270-0435.3	331134	L= 435
			→	01/05→ 09/06	2	24.5270-0490.3	331079	L= 490
2.2 CTDi	103	02/05→09/06	→		2	24.5270-0490.3	331079	L= 490
2.4 Vtec 4WD	118	09/01→09/06	→	03/02→ 12/04	2	24.5270-0435.3	331134	L= 435
			→	01/05→	2	24.5270-0450.3	331183	L= 450
HONDA - CR-V III (RE_) 06/06→								
 Bremsschlauch								
2.0 i-VTEC	105 - 110	01/07→06/12	←	☐		24.5270-0410.3	331181	L= 410
			←	☐		24.5270-0411.3	331182	L= 410
2.0 i-VTEC 4WD 2.4	110 124	10/06→06/12 06/06→	→		2	24.5270-0450.3	331183	L= 450
			→					
2.2 i-CTDi 4WD 2.2 i-DTEC 4WD 2.4	103 110 125	01/07→ 01/07→ 04/07→	←	→ 09/12; ☐		24.5270-0410.3	331181	L= 410
			←	→ 09/12; ☐		24.5270-0411.3	331182	L= 410
→								









	kw					! #		
HONDA - CR-V III (RE_) 06/06→								
 Bremsschlauch								
2.4 i-Vtec 4WD	125	04/07→	→	→ 09/12	2	24.5270-0450.3	331183	L= 450
2.4 i-VTEC 4WD	122	09/09→						
2.4 4WD	124	09/06→	←	09/07→ 09/12; ☐		24.5270-0410.3	331181	L= 410
			←	09/07→ 09/12; ☐		24.5270-0411.3	331182	L= 410
			→	09/07→ 09/12	2	24.5270-0450.3	331183	L= 450
2.4 i-VTEC 4WD	118	10/06→	←	01/07→ 09/12; ☐		24.5270-0410.3	331181	L= 410
			←	01/07→ 09/12; ☐		24.5270-0411.3	331182	L= 410
			→	01/07→ 09/12	2	24.5270-0450.3	331183	L= 450
HONDA - CR-V IV (RM_) 01/12→								
 Bremsschlauch								
2.4 AWD	132	01/12→	→		2	24.5270-0450.3	331183	L= 450
HONDA - DOMANI (MB_) 10/95→09/99								
 Bremssattel								
1.5	69	10/95→09/99	←	☐		24.3541-1805.5	240323	- Halter
1.6	88	10/95→09/99	←	☐		24.3541-1806.5	240324	- Halter
1.6 All-wheel Drive	88	10/95→09/99	←	☐				
HONDA - INSIGHT (ZE_) 04/09→								
 Bremsschlauch								
1.3 IMA	65 - 73	04/09→	←	→ 09/13; ☐		24.5175-0527.3	331390	L= 535
			←	→ 09/13; ☐		24.5175-0528.3	331391	L= 535
HONDA - JAZZ II (GD_, GE3, GE2) 06/01→12/08								
 Bremssattel								
1.2 i-DSI 1.3 iDSi	57 61	03/02→07/08	←	01/04→; ☐		24.3511-1717.5	241161	- Halter
			←	01/04→; ☐		24.3511-1718.5	241162	- Halter
			←	→ 12/03; ☐		24.3511-1719.5	241163	TRW - Halter
			←	→ 12/03; ☐		24.3511-1720.5	241164	TRW - Halter
			→	01/04→; + ABS; ☐		24.3304-1713.5	241149	+ Halter + FSB
			→	01/04→; + ABS; ☐		24.3304-1714.5	241150	+ Halter + FSB
1.3 iDSi	63	03/02→09/07	←	10/05→; ☐		24.3511-1717.5	241161	- Halter
			←	10/05→; ☐		24.3511-1718.5	241162	- Halter
			→	10/05→; ☐		24.3304-1713.5	241149	+ Halter + FSB
			→	10/05→; ☐		24.3304-1714.5	241150	+ Halter + FSB
1.4 1.4 iDSi	59 61	12/06→10/08	←	☐		24.3511-1717.5	241161	- Halter
			←	☐		24.3511-1718.5	241162	- Halter
			→	+ ABS; ☐		24.3304-1713.5	241149	+ Halter + FSB
			→	+ ABS; ☐		24.3304-1714.5	241150	+ Halter + FSB
1.5 VTEC 1.7	81 92	04/02→07/08 10/03→09/07	←	☐		24.3511-1717.5	241161	- Halter
			←	☐		24.3511-1718.5	241162	- Halter
 Bremsschlauch								
1.2 i-DSI 1.3 iDSi 1.4 1.4 iDSi	57 61 59 61	03/02→07/08 03/02→07/08 12/06→10/08 12/06→10/08	←	☐		24.5268-0495.3	330933	L= 495
			←	☐		24.5268-0496.3	330934	L= 495
			→	☐		24.5297-0272.3	331036	L= 272,5
			→	☐		24.5297-0332.3	331037	L= 332,5
1.3 iDSi	63	03/02→09/07	←	10/05→; ☐		24.5268-0495.3	330933	L= 495
			←	10/05→; ☐		24.5268-0496.3	330934	L= 495
			→	10/05→; ☐		24.5297-0272.3	331036	L= 272,5
			→	10/05→; ☐		24.5297-0332.3	331037	L= 332,5
1.5 VTEC 1.7	81 92	04/02→07/08 10/03→09/07	←	☐		24.5268-0495.3	330933	L= 495
			←	☐		24.5268-0496.3	330934	L= 495
			→	☐		24.5297-0272.3	331036	L= 272,5
						24.5297-0332.3	331037	L= 332,5















































	kw					! #		
HONDA - JAZZ III (GE_, GG_, GP_, ZA_) 10/07→								
 Bremssattel								
1.2 1.5 4WD 1.5 Flex 1.5 Flexfuel 1.5 i-VTEC	66	07/08→	←	→ 12/08; ☐		24.3511-1717.5	241161	- Halter
	88	10/07→03/14	←	→ 12/08; ☐		24.3511-1718.5	241162	- Halter
	85	11/08→03/14	←	→ 12/08; ☐		24.3304-1713.5	241149	+ Halter + FSB
	88	07/08→	→	→ 12/08; ☐		24.3304-1714.5	241150	+ Halter + FSB
	88	07/08→06/14	→	→ 12/08; ☐		24.3304-1717.5	241249	TRW - Halter
				→	☐		24.3304-1718.5	241250
1.3 i	73	07/08→	←	→ 12/08; ☐		24.3511-1717.5	241161	- Halter
			←	→ 12/08; ☐		24.3511-1718.5	241162	- Halter
			→	☐		24.3304-1717.5	241249	TRW - Halter
			→	☐		24.3304-1718.5	241250	TRW - Halter
1.4	74	11/08→	→	☐		24.3304-1717.5	241249	TRW - Halter
			→	☐		24.3304-1718.5	241250	TRW - Halter
 Bremsschlauch								
1.2	66	07/08→	←	01/09→ 12/15; ☐		24.5175-0527.3	331390	L= 535
			←	01/09→ 12/15; ☐		24.5175-0528.3	331391	L= 535
			←	→ 12/08; ☐		24.5268-0495.3	330933	L= 495
			←	→ 12/08; ☐		24.5268-0496.3	330934	L= 495
			→	01/09→ 12/15	2	24.5270-0236.3	331466	L= 240 + Zub
			→	01/09→ 12/15; ☐ / innen		24.5278-0254.3	331471	L= 265 + Zub
			→	→ 12/08; ☐		24.5297-0272.3	331036	L= 272,5
			→	→ 12/08; ☐		24.5297-0332.3	331037	L= 332,5
1.3 HYBRID 1.4	75	04/11→	←	→ 12/15; ☐		24.5175-0527.3	331390	L= 535
	74	11/08→	←	→ 12/15; ☐		24.5175-0528.3	331391	L= 535
			→	→ 12/15; ☐ / innen		24.5278-0254.3	331471	L= 265 + Zub
1.3 i	73	07/08→	←	→ 12/15; ☐		24.5175-0527.3	331390	L= 535
			←	→ 12/15; ☐		24.5175-0528.3	331391	L= 535
			→	01/09→ 12/15; ☐ / innen		24.5278-0254.3	331471	L= 265 + Zub
			→	→ 12/08; ☐		24.5297-0272.3	331036	L= 272,5
			→	→ 12/08; ☐		24.5297-0332.3	331037	L= 332,5
1.5 4WD 1.5 Flex 1.5 Flexfuel 1.5 i-VTEC	88	10/07→03/14	←	01/09→; ☐		24.5175-0527.3	331390	L= 535
	85	11/08→03/14	←	01/09→; ☐		24.5175-0528.3	331391	L= 535
	88	07/08→	←	→ 12/08; ☐		24.5268-0495.3	330933	L= 495
	88	07/08→06/14	←	→ 12/08; ☐		24.5268-0496.3	330934	L= 495
	→	01/09→; ☐ / innen		24.5278-0254.3	331471	L= 265 + Zub		
	→	→ 12/08; ☐		24.5297-0272.3	331036	L= 272,5		
	→	→ 12/08; ☐		24.5297-0332.3	331037	L= 332,5		
	→	→ 12/08; ☐		24.5297-0332.3	331037	L= 332,5		
HONDA - JAZZ IV (GK_) 09/13→								
 Bremssattel								
1.3 1.5 1.5 4WD 1.5 i-VTEC Flex	75	09/15→	→	☐		24.3304-1717.5	241249	TRW - Halter
	96 -	09/14→	→	☐		24.3304-1718.5	241250	TRW - Halter
	97	12/13→	→	☐				
	88	09/14→	→	☐				
HONDA - JAZZ SHUTTLE (GG8, GG7, GP2) 03/11→								
 Bremssattel								
1.5 1.5 4WD	88	03/11→03/14	→	☐		24.3304-1717.5	241249	TRW - Halter
	88	03/11→03/14	→	☐		24.3304-1718.5	241250	TRW - Halter
 Bremsschlauch								
1.5 1.5 4WD	88	03/11→03/14	←	☐		24.5175-0527.3	331390	L= 535
	88	03/11→03/14	←	☐		24.5175-0528.3	331391	L= 535
	→	☐ / innen		24.5278-0254.3	331471	L= 265 + Zub		













	kw			 	! #		
HONDA - LOGO (GA) 03/99→03/02							
 Bremssattel							
1.3	48	03/99→03/02	←	☐		24.3511-1709.5 240333	- Halter
			←	☐		24.3511-1710.5 240334	- Halter
HONDA - ORTHIA / PARTNER (EL_, EY_) 10/95→09/02							
 Bremssattel							
1.3	67	10/95→09/02	←	☐		24.3541-1805.5 240323	- Halter
1.5	77	10/95→09/02	←	☐		24.3541-1806.5 240324	- Halter
HONDA - STEPWGN (LA-RF_, UA-RF_) 10/00→09/05							
 Bremssattel							
2.0	118	10/00→09/05	→	☐		24.3381-1707.5 240986	NIS - Halter
2.0 4WD	118	10/00→09/05	→	☐		24.3381-1708.5 240987	NIS - Halter
2.4	119	10/00→09/05	→	☐			
HYUNDAI - ACCENT II (LC) 09/99→12/12							
 Bremssattel							
1.3	55 - 63	01/00→11/05	←	→ 09/05; ☐		24.3541-1807.5 240335	AKE - Halter
1.5	66 - 75	01/00→11/05	←	→ 09/05; ☐		24.3541-1808.5 240336	AKE - Halter
1.5 CRDi	60	04/02→11/05					
1.6	77	12/02→11/05					
1.5	65	09/99→10/02	←	01/00→; ☐		24.3541-1807.5 240335	AKE - Halter
			←	01/00→; ☐		24.3541-1808.5 240336	AKE - Halter
1.5	68	01/00→10/02	←	☐		24.3541-1807.5 240335	AKE - Halter
			←	☐		24.3541-1808.5 240336	AKE - Halter
1.5	77	09/99→10/02	←	01/00→ 08/02; ☐		24.3541-1807.5 240335	AKE - Halter
			←	01/00→ 08/02; ☐		24.3541-1808.5 240336	AKE - Halter
 Bremsschlauch							
1.3	55 - 63	01/00→11/05	→	→ 09/05	2	24.5261-0256.3 331246	L= 255
1.5	66 - 75	01/00→11/05					
1.5 CRDi	60	04/02→11/05					
1.6	77	12/02→11/05					
1.5	65	09/99→10/02	→	01/00→	2	24.5261-0256.3 331246	L= 255
1.5	68	01/00→10/02	→		2	24.5261-0256.3 331246	L= 255
1.5	77	09/99→10/02	→	01/00→ 08/02	2	24.5261-0256.3 331246	L= 255
HYUNDAI - ACCENT II Stufenheck (LC) 09/99→11/17							
 Bremssattel							
1.3	55 - 63	01/00→11/05	←	→ 09/05; ☐		24.3541-1807.5 240335	AKE - Halter
1.5	66	01/00→11/05	←	→ 09/05; ☐		24.3541-1808.5 240336	AKE - Halter
1.6	77	12/02→11/05					
1.5	69	01/00→12/06	←	→ 05/06; ☐		24.3541-1807.5 240335	AKE - Halter
			←	→ 05/06; ☐		24.3541-1808.5 240336	AKE - Halter
1.5	73 - 75	09/99→10/02	←	09/00→; ☐		24.3541-1807.5 240335	AKE - Halter
			←	09/00→; ☐		24.3541-1808.5 240336	AKE - Halter
1.5 CRDi	60	01/02→11/05	←	04/02→ 09/05; ☐		24.3541-1807.5 240335	AKE - Halter
			←	04/02→ 09/05; ☐		24.3541-1808.5 240336	AKE - Halter
 Bremsschlauch							
1.3	55 - 63	01/00→11/05	→	→ 09/05	2	24.5261-0256.3 331246	L= 255
1.5	66	01/00→11/05					
1.6	77	12/02→11/05					
1.5	69	01/00→12/06	→	→ 05/06	2	24.5261-0256.3 331246	L= 255
1.5	73 - 75	09/99→10/02	→	09/00→	2	24.5261-0256.3 331246	L= 255
1.5 CRDi	60	01/02→11/05	→	04/02→ 09/05	2	24.5261-0256.3 331246	L= 255











	kw					! #		
HYUNDAI - ACCENT III (MC) 08/05→12/10								
 Bremssattel								
1.4 GL	71	11/05→11/10	←	☐		24.3541-1873.5	241359	- Halter
1.5 CRDi GLS	81	11/05→11/10	←	☐		24.3541-1874.5	241360	- Halter
1.6 GLS	82	11/05→11/10						
HYUNDAI - ACCENT III Stufenheck (MC) 11/05→12/12								
 Bremssattel								
1.4 GL	71	11/05→11/10	←	☐		24.3541-1873.5	241359	- Halter
1.5 CRDi GLS	81	11/05→11/10	←	☐		24.3541-1874.5	241360	- Halter
1.6 GLS	82	11/05→11/10						
HYUNDAI - ACCENT IV (RB) 11/10→								
 Bremssattel								
1.4	73 - 74	04/15→	←	☐	Felgenreöße [Zoll]: 14; ☐	24.3541-1889.5	241523	- Halter
			←	☐	Felgenreöße [Zoll]: 14; ☐	24.3541-1890.5	241524	- Halter
			→	☐		24.3344-1739.5	241371	- Halter + FSB
			→	☐		24.3344-1740.5	241372	- Halter + FSB
1.4	79	11/10→	←	☐		24.3541-1889.5	241523	- Halter
1.6	91	11/10→	←	☐		24.3541-1890.5	241524	- Halter
1.6 CRDi	94	07/11→						
1.6 CVVT	90	12/10→						
1.6 GDI	103	09/11→						
HYUNDAI - ACCENT IV Stufenheck (RB) 08/10→								
 Bremssattel								
1.4	73 - 80	11/10→	←	☐		24.3541-1889.5	241523	- Halter
			←	☐				
			→	☐				
			→	☐				
			→	☐				
1.4 CRDi	66	11/10→	←	☐		24.3541-1890.5	241524	- Halter
1.6	90 -	11/10→	←	☐		24.3541-1889.5	241523	- Halter
1.6 CRDi	91	04/11→						
1.6 GDI	103	11/10→						
1.6 CRDi	94	11/10→12/17	←	☐	10/11→; ☐	24.3541-1889.5	241523	- Halter
			←	☐	10/11→; ☐	24.3541-1890.5	241524	- Halter
HYUNDAI - ATOS (MX) 01/97→								
 Bremsschlauch								
1.0 i	40 - 43	02/98→07/03	←	☐		24.5286-0340.3	330977	L= 340
			←	☐		24.5286-0341.3	330989	L= 340
HYUNDAI - COUPE I (RD) 05/96→03/04								
 Bremssattel								
1.6 16V	85	03/98→04/02	←	☐	09/98→; ☐	24.3541-1885.5	241519	MAN - Halter
			←	☐	09/98→; ☐	24.3541-1886.5	241520	- Halter
			→	☐	+ ABS; ☐	24.3344-1727.5	240776	- Halter
			→	☐	+ ABS; ☐	24.3344-1728.5	240777	- Halter
1.6 i 16V	79	08/00→01/02	←	☐		24.3541-1885.5	241519	MAN - Halter
			←	☐		24.3541-1886.5	241520	- Halter
			→	☐	+ ABS; ☐	24.3344-1727.5	240776	- Halter
			→	☐	+ ABS; ☐	24.3344-1728.5	240777	- Halter
2.0 2.0 16V F2 Evolution	101	08/99→01/02	←	☐		24.3541-1885.5	241519	MAN - Halter
			←	☐		24.3541-1886.5	241520	- Halter
			→	☐		24.3344-1727.5	240776	- Halter
			→	☐		24.3344-1728.5	240777	- Halter
2.0 16V	102	08/96→04/02	←	☐	09/98→; ☐	24.3541-1885.5	241519	MAN - Halter
			←	☐	09/98→; ☐	24.3541-1886.5	241520	- Halter
			→	☐		24.3344-1727.5	240776	- Halter
			→	☐		24.3344-1728.5	240777	- Halter
HYUNDAI - ELANTRA III (XD) 03/00→08/06								
 Bremssattel								
1.5 VVTi	77	08/03→05/06	←	☐		24.3541-1885.5	241519	MAN - Halter
						24.3541-9953.5	241455	- Halter













	kw			 	! #		
HYUNDAI - ELANTRA III (XD) 03/00→08/06							
 Bremssattel							
1.5 VVTi	77	08/03→05/06	←	☐		24.3541-1886.5 241520 24.3541-9954.5 241456	- Halter - Halter
1.6	66 - 79	06/00→07/06	←	→ 05/06; ☐		24.3541-1885.5 241519	MAN - Halter
1.8	97	06/00→07/06	←	→ 05/06; ☐		24.3541-1886.5 241520	- Halter
2.0	102 - 104	06/00→07/06	←	10/01→ 05/06; ☐		24.3541-9953.5 241455	- Halter
2.0 CRDi	83	04/01→07/06	←	10/01→ 05/06; ☐		24.3541-9954.5 241456	- Halter
1.6	77	05/03→07/06	←	08/03→ 05/06; ☐		24.3541-1885.5 241519 24.3541-9953.5 241455	MAN - Halter - Halter
			←	08/03→ 05/06; ☐		24.3541-1886.5 241520 24.3541-9954.5 241456	- Halter - Halter
1.6	82	09/03→07/06	←	☐		24.3541-9953.5 241455	- Halter
			←	☐		24.3541-9954.5 241456	- Halter
2.0	105	10/03→07/06	←	→ 05/06; ☐		24.3541-1885.5 241519 24.3541-9953.5 241455	MAN - Halter - Halter
			←	→ 05/06; ☐		24.3541-1886.5 241520 24.3541-9954.5 241456	- Halter - Halter
HYUNDAI - ELANTRA III Stufenheck (XD) 03/00→07/07							
 Bremssattel							
1.6	66 - 79	06/00→07/06	←	→ 05/06; ☐		24.3541-1885.5 241519	MAN - Halter
1.8	97	06/00→07/06	←	→ 05/06; ☐		24.3541-1886.5 241520	- Halter
2.0	102 - 104	06/00→07/06	←	10/01→ 05/06; ☐		24.3541-9953.5 241455	- Halter
2.0 CRDi	83	04/01→07/06	←	10/01→ 05/06; ☐		24.3541-9954.5 241456	- Halter
1.6	77	05/03→05/06	←	08/03→; ☐		24.3541-1885.5 241519 24.3541-9953.5 241455	MAN - Halter - Halter
			←	08/03→; ☐		24.3541-1886.5 241520 24.3541-9954.5 241456	- Halter - Halter
1.8	79	06/00→07/03	←	☐		24.3541-1885.5 241519	MAN - Halter
			←	☐		24.3541-1886.5 241520	- Halter
			←	10/01→; ☐		24.3541-9953.5 241455	- Halter
			←	10/01→; ☐		24.3541-9954.5 241456	- Halter
2.0	105	10/03→07/06	←	→ 05/06; ☐		24.3541-1885.5 241519 24.3541-9953.5 241455	MAN - Halter - Halter
			←	→ 05/06; ☐		24.3541-1886.5 241520 24.3541-9954.5 241456	- Halter - Halter
HYUNDAI - ELANTRA IV Stufenheck (HD) 11/05→							
 Bremsschlauch							
1.6 CRDi	85	11/05→12/11	→	05/07→; + ABS; ☐		24.5294-0293.3 331515	L= 295
1.6 CVVT	90	06/06→06/11	→	05/07→; + ABS; ☐		24.5294-0294.3 331516	L= 295
2.0 CVVT	103	06/06→05/10	→	05/07→; für Fahrzeuge mit Scheibenbremse an der Hinterachse; ☐		24.5294-0293.3 331515	L= 295
2.0 CVVT	105	06/06→06/11	→	05/07→; für Fahrzeuge mit Scheibenbremse an der Hinterachse; ☐		24.5294-0294.3 331516	L= 295
HYUNDAI - GALLOPER II (JK-01) 02/97→12/03							
 Bremssattel							
2.5 TCi D	77	08/98→12/03	←	☐		24.3431-1705.5 240365	- Halter
2.5 TD	65	08/98→12/03	←	☐		24.3431-1706.5 240366	- Halter
2.5 TD intercooler	73	08/98→12/03	←	☐			
3.0 V6	104	08/98→12/03	←	☐			
 Bremsschlauch							
2.5 TCi D	77	08/98→12/03	←	☐		24.5290-0439.3 331176	L= 439
2.5 TD	65	08/98→12/03	←	☐		24.5290-0440.3 331177	L= 439
2.5 TD intercooler	73	08/98→12/03	←	☐			
3.0 V6	104	08/98→12/03	←	☐			
2.6 TD All-wheel Drive	63	08/98→06/03	←	am Bremssattel / außen	2	24.5260-0155.3 331156	L= 155





















































	kw			 	! #		
HYUNDAI - GETZ (TB) 06/01→01/11							
 Bremssattel							
1.1 1.5 CRDi GLS	46 75 77	09/02→09/05 07/04→08/05 09/02→09/05	←	→ 07/05; <input type="checkbox"/>		24.3541-1807.5 240335	AKE - Halter
			←	→ 07/05; <input type="checkbox"/>		24.3541-1808.5 240336	AKE - Halter
1.1 1.4 i 1.5 CRDi 1.5 CRDi GLS	49 71 65 81	09/05→06/09 08/05→12/10 08/05→06/09 08/05→06/09	←	→ 02/09; <input type="checkbox"/>		24.3541-1807.5 240335	AKE - Halter
			←	→ 02/09; <input type="checkbox"/>		24.3541-1808.5 240336	AKE - Halter
1.3 1.5 CRDi 1.5 i	61 - 63 60 73	09/03→06/09 03/03→09/05 03/03→09/05	←	→ 04/05; <input type="checkbox"/>		24.3541-1807.5 240335	AKE - Halter
			←	→ 04/05; <input type="checkbox"/>		24.3541-1808.5 240336	AKE - Halter
1.3 i	60	09/02→03/04	←	<input type="checkbox"/>		24.3541-1807.5 240335	AKE - Halter
			←	<input type="checkbox"/>		24.3541-1808.5 240336	AKE - Halter
1.6	78	06/05→06/09	←	08/05→; <input type="checkbox"/>		24.3541-1807.5 240335	AKE - Halter
			←	08/05→; <input type="checkbox"/>		24.3541-1808.5 240336	AKE - Halter
 Bremsschlauch							
1.1	46	09/02→09/05	←	→ 07/05; <input type="checkbox"/>		24.5248-0466.3 330920	L= 466
			←	→ 07/05; <input type="checkbox"/>		24.5248-0467.3 330921	L= 466
			→	→ 07/05; <input type="checkbox"/>		24.5272-0205.3 330975	L= 205
			→	→ 07/05; <input type="checkbox"/>		24.5272-0258.3 330939	L= 258
1.1	49	09/05→06/09	←	→ 02/09; <input type="checkbox"/>		24.5248-0466.3 330920	L= 466
			←	→ 02/09; <input type="checkbox"/>		24.5248-0467.3 330921	L= 466
			→	→ 02/09; <input type="checkbox"/>		24.5272-0205.3 330975	L= 205
			→	→ 02/09; <input type="checkbox"/>		24.5272-0258.3 330939	L= 258
1.3 1.5 CRDi	61 60	09/04→06/09 03/03→09/05	←	→ 04/05; <input type="checkbox"/>		24.5248-0466.3 330920	L= 466
			←	→ 04/05; <input type="checkbox"/>		24.5248-0467.3 330921	L= 466
			→	→ 04/05; <input type="checkbox"/>		24.5298-0469.3 331191	L= 469
			→	→ 04/05; <input type="checkbox"/>		24.5298-0470.3 331192	L= 469
1.3 1.5 i	63 73	09/03→09/05 03/03→09/05	←	→ 04/05; <input type="checkbox"/>		24.5248-0466.3 330920	L= 466
			←	→ 04/05; <input type="checkbox"/>		24.5248-0467.3 330921	L= 466
			→	<input type="checkbox"/>		24.5272-0205.3 330975	L= 205
			→	<input type="checkbox"/>		24.5272-0258.3 330939	L= 258
1.3 i	60	09/02→03/04	←	<input type="checkbox"/>		24.5248-0466.3 330920	L= 466
			←	<input type="checkbox"/>		24.5248-0467.3 330921	L= 466
			→	<input type="checkbox"/>		24.5298-0469.3 331191	L= 469
			→	<input type="checkbox"/>		24.5298-0470.3 331192	L= 469
1.4 i 1.5 CRDi	71 65	08/05→12/10 08/05→06/09	←	→ 02/09; <input type="checkbox"/>		24.5248-0466.3 330920	L= 466
			←	→ 02/09; <input type="checkbox"/>		24.5248-0467.3 330921	L= 466
			→	→ 02/09; - ABS; <input type="checkbox"/>		24.5272-0205.3 330975	L= 205
			→	→ 02/09; - ABS; <input type="checkbox"/>		24.5272-0258.3 330939	L= 258
			→	→ 02/09; + ABS; <input type="checkbox"/>		24.5298-0469.3 331191	L= 469
			→	→ 02/09; + ABS; <input type="checkbox"/>		24.5298-0470.3 331192	L= 469
1.5 CRDi GLS	75	07/04→08/05	←	→ 07/05; <input type="checkbox"/>		24.5248-0466.3 330920	L= 466
			←	→ 07/05; <input type="checkbox"/>		24.5248-0467.3 330921	L= 466
			→	→ 07/05; <input type="checkbox"/>		24.5298-0469.3 331191	L= 469
			→	→ 07/05; <input type="checkbox"/>		24.5298-0470.3 331192	L= 469
1.5 CRDi GLS	81	08/05→06/09	←	→ 02/09; <input type="checkbox"/>		24.5248-0466.3 330920	L= 466
			←	→ 02/09; <input type="checkbox"/>		24.5248-0467.3 330921	L= 466
			→	→ 02/09; <input type="checkbox"/>		24.5298-0469.3 331191	L= 469
			→	→ 02/09; <input type="checkbox"/>		24.5298-0470.3 331192	L= 469
1.6	77	09/02→09/05	←	→ 07/05; <input type="checkbox"/>		24.5248-0466.3 330920	L= 466
			←	→ 07/05; <input type="checkbox"/>		24.5248-0467.3 330921	L= 466
			→	→ 07/05; - ABS; <input type="checkbox"/>		24.5272-0205.3 330975	L= 205
			→	→ 07/05; - ABS; <input type="checkbox"/>		24.5272-0258.3 330939	L= 258
			→	→ 07/05; + ABS; <input type="checkbox"/>		24.5298-0469.3 331191	L= 469
			→	→ 07/05; + ABS; <input type="checkbox"/>		24.5298-0470.3 331192	L= 469
→							

	kw			 	! #		
HYUNDAI - GETZ (TB) 06/01→01/11							
 Bremsschlauch							
1.6	78	06/05→06/09	←	08/05→; 		24.5248-0466.3 330920	L= 466
			←	08/05→; 		24.5248-0467.3 330921	L= 466
			→	08/05→; - ABS; 		24.5272-0205.3 330975	L= 205
			→	08/05→; - ABS; 		24.5272-0258.3 330939	L= 258
			→	08/05→; + ABS; 		24.5298-0469.3 331191	L= 469
			→	08/05→; + ABS; 		24.5298-0470.3 331192	L= 469
HYUNDAI - GRAND SANTA FÉ 01/13→							
 Bremssattel							
2.2 CRDi All-wheel Drive	145	06/13→11/18	→			24.3431-1717.5 241365	MAN - Halter
3.0 GDi All-wheel Drive	183 - 194	07/13→11/18	→			24.3431-1718.5 241366	MAN - Halter
3.3	183 - 199	01/14→11/18					
3.3 All-wheel Drive	199	02/14→11/18					
3.3 GDi All-wheel Drive	210	07/13→11/18					
HYUNDAI - H-1 Cargo (TQ) 09/07→							
 Bremssattel							
2.4	129	03/08→	→			24.3421-1717.5 241375	- Halter
2.5 CRDi	100 - 125	02/08→	→			24.3421-1718.5 241376	- Halter
2.5 CRDi	81 - 85	02/08→	→	+ ABS; 		24.3421-1717.5 241375	- Halter
2.5 CRDi	94	01/09→	→	+ ABS; 		24.3421-1718.5 241376	- Halter
HYUNDAI - H-1 Travel (TQ) 09/07→							
 Bremssattel							
2.4	101	02/08→	→			24.3421-1717.5 241375	- Halter
2.4 i	126 - 129	02/08→	→			24.3421-1718.5 241376	- Halter
2.4 LPG	117	07/12→					
2.5 CRDi	81 - 125	05/08→					
2.5 CRDi	94 - 100	02/08→					
2.5 TDCi	74	09/07→					
2.5 CRDi	85 - 129	08/11→	→	+ ABS; 		24.3421-1717.5 241375	- Halter
			→	+ ABS; 		24.3421-1718.5 241376	- Halter
HYUNDAI - HIGHWAY VAN 03/00→03/04							
 Bremssattel							
2.0 16V	100	03/00→03/04	←			24.3431-1709.5 240729	- Halter
2.0 CRDi	83	03/01→03/04	←			24.3431-1710.5 240730	- Halter
2.0 CVT	104	11/03→03/04					
2.7 V6 24V	127	03/00→03/04					
HYUNDAI - i10 I (PA) 10/07→							
 Bremssattel							
1.0	51	01/11→12/17	←			24.3511-1725.5 241399	MAN - Halter
1.1	49 - 51	01/08→12/13	←			24.3511-1726.5 241400	MAN - Halter
1.1 LPG	51	04/11→12/13	→	→ 11/13; 		24.3341-1711.5 241175	- Halter
1.2	63	04/11→12/13	→	→ 11/13; 		24.3341-1712.5 241176	- Halter
1.1	48	12/07→12/13	←			24.3511-1725.5 241399	MAN - Halter
			←			24.3511-1726.5 241400	MAN - Halter
			→	01/08→ 11/13; 		24.3341-1711.5 241175	- Halter
			→	01/08→ 11/13; 		24.3341-1712.5 241176	- Halter
1.1 CRDi	55	01/08→12/11	→			24.3341-1711.5 241175	- Halter
			→			24.3341-1712.5 241176	- Halter
1.1 LPG	48	01/09→12/13	←			24.3511-1725.5 241399	MAN - Halter
1.2	55 - 57	10/08→12/11	←			24.3511-1726.5 241400	MAN - Halter
			→			24.3341-1711.5 241175	- Halter
			→			24.3341-1712.5 241176	- Halter
1.2	64	12/15→	→			24.3344-1739.5 241371	- Halter + FSB
→							



























































	kw			 	! #		
HYUNDAI - i10 I (PA) 10/07→							
 Bremssattel							
1.2	64	12/15→	➡	☐		24.3344-1740.5 241372	- Halter + FSB
1.2 LPG	57	01/10→12/13	⬅	☐		24.3511-1725.5 241399	MAN - Halter
			⬅	☐		24.3511-1726.5 241400	MAN - Halter
			➡	04/11→ 11/13; ☐		24.3341-1711.5 241175	- Halter
			➡	04/11→ 11/13; ☐		24.3341-1712.5 241176	- Halter
 Bremsschlauch							
1.0	51	01/11→12/17	⬅	→ 11/13	2	24.5286-0265.3 331046	L= 290
			➡	→ 11/13; Trommelbremse; ☐		24.5261-0245.3 331561	L= 245
			➡	→ 11/13; Trommelbremse; ☐		24.5261-0246.3 331562	L= 245
1.1	48	12/07→12/13	⬅	01/08→ 11/13	2	24.5286-0265.3 331046	L= 290
			➡	01/08→ 11/13; Trommelbremse; ☐		24.5261-0245.3 331561	L= 245
			➡	01/08→ 11/13; Trommelbremse; ☐		24.5261-0246.3 331562	L= 245
			➡	01/08→ 11/13; Scheibenbremse; ☐		24.5286-0400.3 331375	L= 400
			➡	01/08→ 11/13; Scheibenbremse; ☐		24.5286-0401.3 331376	L= 400
1.1 1.1 LPG 1.2 1.2 LPG	49 - 51 51 63 57	01/08→12/13 04/11→12/13 04/11→12/13 01/10→12/13	⬅	→ 11/13	2	24.5286-0265.3 331046	L= 290
			➡	→ 11/13; Trommelbremse; ☐		24.5261-0245.3 331561	L= 245
			➡	→ 11/13; Trommelbremse; ☐		24.5261-0246.3 331562	L= 245
			➡	→ 11/13; Scheibenbremse; ☐		24.5286-0400.3 331375	L= 400
			➡	→ 11/13; Scheibenbremse; ☐		24.5286-0401.3 331376	L= 400
1.1 CRDi 1.2	55 55 - 57	01/08→12/11 10/08→12/11	⬅		2	24.5286-0265.3 331046	L= 290
			➡	Trommelbremse; ☐		24.5261-0245.3 331561	L= 245
			➡	Trommelbremse; ☐		24.5261-0246.3 331562	L= 245
			➡	Scheibenbremse; ☐		24.5286-0400.3 331375	L= 400
1.1 LPG	48	01/09→12/13	⬅		2	24.5286-0265.3 331046	L= 290
			➡	☐		24.5286-0400.3 331375	L= 400
			➡	☐		24.5286-0401.3 331376	L= 400
			➡	☐		24.5286-0401.3 331376	L= 400
HYUNDAI - i10 II (BA, IA) 08/13→							
 Bremssattel							
1.0	49	08/13→	⬅	☐		24.3511-1725.5 241399	MAN - Halter
			⬅	☐		24.3511-1726.5 241400	MAN - Halter
			➡	→ 11/13; ☐		24.3341-1711.5 241175	- Halter
			➡	→ 11/13; ☐		24.3341-1712.5 241176	- Halter
			➡	☐		24.3344-1739.5 241371	- Halter + FSB
			➡	☐		24.3344-1740.5 241372	- Halter + FSB
1.0 LPG	49 - 51	02/14→	➡	☐		24.3344-1739.5 241371	- Halter + FSB
			➡	☐		24.3344-1740.5 241372	- Halter + FSB
1.2	64	12/13→	⬅	☐		24.3511-1725.5 241399	MAN - Halter
			⬅	☐		24.3511-1726.5 241400	MAN - Halter
			➡	☐		24.3344-1739.5 241371	- Halter + FSB
			➡	☐		24.3344-1740.5 241372	- Halter + FSB
 Bremsschlauch							
1.0	49	08/13→	⬅	→ 11/13	2	24.5286-0265.3 331046	L= 290
			➡	→ 11/13; Trommelbremse; ☐		24.5261-0245.3 331561	L= 245
			➡	→ 11/13; Trommelbremse; ☐		24.5261-0246.3 331562	L= 245
HYUNDAI - i10 II Stufenheck 12/13→							
 Bremssattel							
1.2	64	08/15→	➡	☐		24.3344-1739.5 241371	- Halter + FSB
			➡	☐		24.3344-1740.5 241372	- Halter + FSB































































	kw			 	! #			
HYUNDAI - i20 I (PB, PBT) 08/08→								
 Bremssattel								
1.1 CRDi 1.4	55 74	03/12→12/15 09/08→12/15	←	☐		24.3541-1881.5	241463	ATE - Halter
			←	☐		24.3541-1882.5	241464	ATE - Halter
			→	☐	→ 12/14; ☐	24.3301-1707.5	241167	BOS - Halter
			→	☐	→ 12/14; ☐	24.3301-1708.5	241168	BOS - Halter
1.2 1.2 LPG 1.6	56 - 62 60 91	08/08→08/14 01/09→08/14 12/08→	←	☐	- ESP; ☐	24.3511-1725.5	241399	MAN - Halter
			←	☐	- ESP; ☐	24.3511-1726.5	241400	MAN - Halter
			←	☐	+ ESP; ☐	24.3541-1881.5	241463	ATE - Halter
			←	☐	+ ESP; ☐	24.3541-1882.5	241464	ATE - Halter
			→	☐	+ ESP; ☐	24.3301-1707.5	241167	BOS - Halter
			→	☐	+ ESP; ☐	24.3301-1708.5	241168	BOS - Halter
1.2	63	03/12→12/15	←	☐	- ESP; ☐	24.3511-1725.5	241399	MAN - Halter
			←	☐	- ESP; ☐	24.3511-1726.5	241400	MAN - Halter
			←	☐	+ ESP; ☐	24.3541-1881.5	241463	ATE - Halter
			←	☐	+ ESP; ☐	24.3541-1882.5	241464	ATE - Halter
			→	☐	+ ESP; → 12/14; ☐	24.3301-1707.5	241167	BOS - Halter
			→	☐	+ ESP; → 12/14; ☐	24.3301-1708.5	241168	BOS - Halter
1.4 CRDi	55	09/08→12/12	←	☐		24.3541-1881.5	241463	ATE - Halter
			←	☐		24.3541-1882.5	241464	ATE - Halter
			→	☐	08/09→; ☐	24.3301-1707.5	241167	BOS - Halter
			→	☐	08/09→; ☐	24.3301-1708.5	241168	BOS - Halter
1.4 CRDi	66	08/08→12/15	←	☐		24.3541-1881.5	241463	ATE - Halter
			←	☐		24.3541-1882.5	241464	ATE - Halter
			→	☐	09/08→ 12/14; ☐	24.3301-1707.5	241167	BOS - Halter
			→	☐	09/08→ 12/14; ☐	24.3301-1708.5	241168	BOS - Halter
1.4 LPG 1.6 1.6 CRDi	75 93 85 - 94	12/08→12/12 09/08→12/12 09/08→12/12	←	☐		24.3541-1881.5	241463	ATE - Halter
			←	☐		24.3541-1882.5	241464	ATE - Halter
			→	☐		24.3301-1707.5	241167	BOS - Halter
			→	☐		24.3301-1708.5	241168	BOS - Halter
 Bremsschlauch								
1.1 CRDi 1.2 1.4	55 63 74	03/12→12/15 03/12→12/15 09/08→12/15	←	☐	→ 12/14; ☐	24.5248-0513.3	331660	L= 530
			←	☐	→ 12/14; ☐	24.5298-0516.3	331672	L= 530
			→	☐	→ 12/14; ☐ / außen	24.5296-0255.3	331703	L= 275
			→	☐	→ 12/14; ☐ / außen	24.5296-0257.3	331704	L= 275
1.2 1.2 LPG 1.4 LPG 1.6 1.6 CRDi	56 - 62 60 75 91 - 93 85 - 94	08/08→08/14 01/09→08/14 12/08→12/12 09/08→ 09/08→12/12	←	☐		24.5248-0513.3	331660	L= 530
			←	☐		24.5298-0516.3	331672	L= 530
			→	☐	/ außen	24.5296-0255.3	331703	L= 275
			→	☐	/ außen	24.5296-0257.3	331704	L= 275
1.4 CRDi	55	09/08→12/12	←	☐	08/09→; ☐	24.5248-0513.3	331660	L= 530
			←	☐	08/09→; ☐	24.5298-0516.3	331672	L= 530
			→	☐	08/09→; ☐ / außen	24.5296-0255.3	331703	L= 275
			→	☐	08/09→; ☐ / außen	24.5296-0257.3	331704	L= 275
1.4 CRDi	66	08/08→12/15	←	☐	09/08→ 12/14; ☐	24.5248-0513.3	331660	L= 530
			←	☐	09/08→ 12/14; ☐	24.5298-0516.3	331672	L= 530
			→	☐	09/08→ 12/14; ☐ / außen	24.5296-0255.3	331703	L= 275
			→	☐	09/08→ 12/14; ☐ / außen	24.5296-0257.3	331704	L= 275
HYUNDAI - i20 II (GB, IB) 11/14→								
 Bremssattel								
1.0 T-GDI 1.2 LPGI →	74 - 88 61	01/16→ 11/14→	←	☐	Felgenreöße [Zoll]: 14 / 15; ☐	24.3541-1889.5	241523	- Halter
			←	☐	Felgenreöße [Zoll]: 14 / 15; ☐	24.3541-1890.5	241524	- Halter
			→	☐		24.3344-1739.5	241371	- Halter + FSB







































	kw			 	! #			
HYUNDAI - i20 II (GB, IB) 11/14→								
 Bremssattel								
1.0 T-GDI	74	01/16→	→	☐		24.3344-1740.5	241372	- Halter + FSB
	88							
1.2 LPGI	61	11/14→						
1.1 CRDi	55	11/14→	←	12/14→; Felgengröße [Zoll]: 14 / 15; ☐		24.3541-1889.5	241523	- Halter
1.2	55 - 62	11/14→	←	12/14→; Felgengröße [Zoll]: 14 / 15; ☐		24.3541-1890.5	241524	- Halter
1.4	74	11/14→	→	☐		24.3344-1739.5	241371	- Halter + FSB
1.4 CRDi	66	11/14→	→	☐		24.3344-1740.5	241372	- Halter + FSB
			→	☐		24.3344-1740.5	241372	- Halter + FSB
1.2 LPG	55	01/19→	←	☐		24.3541-1889.5	241523	- Halter
			←	☐		24.3541-1890.5	241524	- Halter
			→	☐		24.3344-1739.5	241371	- Halter + FSB
			→	☐		24.3344-1740.5	241372	- Halter + FSB
HYUNDAI - i20 II Coupe (GB) 03/15→								
 Bremssattel								
1.0 T-GDI	74	01/16→	←	Felgengröße [Zoll]: 14 / 15; ☐		24.3541-1889.5	241523	- Halter
	88							
1.1 CRDi	55	05/15→	←	Felgengröße [Zoll]: 14 / 15; ☐		24.3541-1890.5	241524	- Halter
1.2	62	05/15→	→	☐		24.3344-1739.5	241371	- Halter + FSB
1.4	74	05/15→	→	☐		24.3344-1740.5	241372	- Halter + FSB
1.4 CRDi	66	05/15→	→	☐		24.3344-1740.5	241372	- Halter + FSB
HYUNDAI - i20 II Hatchback Van (GB, IB) 11/14→								
 Bremssattel								
1.0 T-GDi	74	01/16→	←	Felgengröße [Zoll]: 14 / 15; ☐		24.3541-1889.5	241523	- Halter
1.1 CRDi	55	05/15→	←	Felgengröße [Zoll]: 14 / 15; ☐		24.3541-1890.5	241524	- Halter
1.2 MPI	55 - 62	05/15→	→	☐		24.3344-1739.5	241371	- Halter + FSB
1.4 CRDi	66	05/15→	→	☐		24.3344-1740.5	241372	- Halter + FSB
			→	☐		24.3344-1740.5	241372	- Halter + FSB
1.4 MPI	74	05/15→	←	09/15→; Felgengröße [Zoll]: 14 / 15; ☐		24.3541-1889.5	241523	- Halter
			←	09/15→; Felgengröße [Zoll]: 14 / 15; ☐		24.3541-1890.5	241524	- Halter
			→	☐		24.3344-1739.5	241371	- Halter + FSB
			→	☐		24.3344-1740.5	241372	- Halter + FSB
HYUNDAI - i20 ACTIVE (IB, GB) 09/15→								
 Bremssattel								
1.0 T-GDI	74	09/15→	←	☐		24.3541-1889.5	241523	- Halter
	88							
1.4 CRDI	66	09/15→	←	☐		24.3541-1890.5	241524	- Halter
			→	☐		24.3344-1739.5	241371	- Halter + FSB
			→	☐		24.3344-1740.5	241372	- Halter + FSB
1.4	74	09/15→	←	Felgengröße [Zoll]: 14 / 15; ☐		24.3541-1889.5	241523	- Halter
			←	Felgengröße [Zoll]: 14 / 15; ☐		24.3541-1890.5	241524	- Halter
			→	☐		24.3344-1739.5	241371	- Halter + FSB
			→	☐		24.3344-1740.5	241372	- Halter + FSB
HYUNDAI - i30 (FD) 10/07→07/12								
 Bremssattel								
1.4	77 - 80	10/07→11/11	←	Bremsengröße: 15"; ☐		24.3571-1795.5	241345	- Halter
1.6	85 - 93	10/07→11/11	←	Bremsengröße: 15"; ☐		24.3571-1796.5	241346	- Halter
1.6 CRDi	66 - 94	10/07→11/11	←	Bremsengröße: 16"; ☐		24.3571-1811.5	241471	- Halter
			←	Bremsengröße: 16"; ☐		24.3571-1812.5	241472	- Halter
2.0	105	10/07→11/11	→	→ 10/11; ☐		24.3341-1705.5	241070	- Halter
2.0 CRDi	103	10/07→11/11	→	→ 10/11; ☐		24.3341-1706.5	241071	- Halter
1.4 LPG	80	01/09→11/11	←	Bremsengröße: 15"; ☐		24.3571-1795.5	241345	- Halter
1.6 CRDi VGT	81	10/07→11/11	←	Bremsengröße: 15"; ☐		24.3571-1796.5	241346	- Halter
			←	Bremsengröße: 16"; ☐		24.3571-1811.5	241471	- Halter
			←	Bremsengröße: 16"; ☐		24.3571-1812.5	241472	- Halter
			→	☐		24.3341-1705.5	241070	- Halter
			→	☐		24.3341-1706.5	241071	- Halter
→								









	kw					! #		
HYUNDAI - i30 (FD) 10/07→07/12								
 Bremssattel								
2.0 CRDi	100	10/07→11/11	←	Bremsengröße: 15"; 		24.3571-1795.5	241345	- Halter
			←	Bremsengröße: 15"; 		24.3571-1796.5	241346	- Halter
			←	Bremsengröße: 16"; 		24.3571-1811.5	241471	- Halter
			←	Bremsengröße: 16"; 		24.3571-1812.5	241472	- Halter
			→	02/08→ 10/11; 		24.3341-1705.5	241070	- Halter
			→	02/08→ 10/11; 		24.3341-1706.5	241071	- Halter
 Bremsschlauch								
1.4	77 - 80	10/07→11/11	←	→ 10/11; 		24.5286-0524.3	331223	L= 535
1.6	85 - 93	10/07→11/11	←	→ 10/11; 		24.5286-0525.3	331224	L= 535
1.6 CRDi	66 - 94	10/07→11/11	→	→ 10/11; 		24.5294-0293.3	331515	L= 295
2.0	105	10/07→11/11	→	→ 10/11; 		24.5294-0294.3	331516	L= 295
2.0 CRDi	103	10/07→11/11						
1.4 LPG	80	01/09→11/11	←			24.5286-0524.3	331223	L= 535
1.6 CRDi VGT	81	10/07→11/11	←			24.5286-0525.3	331224	L= 535
			→			24.5294-0293.3	331515	L= 295
			→			24.5294-0294.3	331516	L= 295
2.0 CRDi	100	10/07→11/11	←	02/08→ 10/11; 		24.5286-0524.3	331223	L= 535
			←	02/08→ 10/11; 		24.5286-0525.3	331224	L= 535
			→	02/08→ 10/11; 		24.5294-0293.3	331515	L= 295
			→	02/08→ 10/11; 		24.5294-0294.3	331516	L= 295
HYUNDAI - i30 (GD) 06/11→								
 Bremssattel								
1.4	73	12/11→12/15	←	Bremsengröße: 16"; 		24.3571-1805.5	241420	- Halter
1.4 CRDi	66	12/11→12/16	←	Bremsengröße: 16"; 		24.3571-1806.5	241415	- Halter
1.4 LPG	73	01/13→						
1.6	88 - 96	12/11→	←	Bremsengröße: 15"; 		24.3571-1809.5	241418	- Halter
1.6 CRDi	81 - 94	12/11→12/16	←	Bremsengröße: 15"; 		24.3571-1810.5	241419	- Halter
1.6 GDI	99	12/11→12/16						
1.4	74	12/14→12/16	←	Bremsengröße: 16"; → 01/15; 		24.3571-1805.5	241420	- Halter
1.6 CRDi	100	11/11→12/16	←	Bremsengröße: 16"; → 01/15; 		24.3571-1806.5	241415	- Halter
			←	Bremsengröße: 15"; 		24.3571-1809.5	241418	- Halter
			←	Bremsengröße: 15"; 		24.3571-1810.5	241419	- Halter
1.6 T-GDI	137	01/15→	←	Bremsengröße: 15"; 		24.3571-1809.5	241418	- Halter
1.8	110	01/12→	←	Bremsengröße: 15"; 		24.3571-1810.5	241419	- Halter
 Bremsschlauch								
1.4	73 - 74	12/11→12/16	←			24.5298-0493.3	331709	L= 505
1.4 CRDi	66	12/11→12/16	←			24.5298-0495.3	331696	L= 505
1.4 LPG	73	01/13→	→	- eFSB; 		24.5296-0275.3	331705	L= 285
1.6	88 - 96	12/11→	→	+ eFSB; 		24.5296-0278.3	331706	L= 285
1.6 CRDi	94 - 100	11/11→12/16	→	+ eFSB; 		24.5296-0279.3	331692	L= 285
1.6 GDI	99	12/11→12/16	→	- eFSB; 		24.5296-0282.3	331693	L= 285
1.6 T-GDI	137	01/15→						
1.8	110	01/12→						
1.6 CRDi	81	12/11→12/16	←	06/12→; 		24.5298-0493.3	331709	L= 505
			←	06/12→; 		24.5298-0495.3	331696	L= 505
			→	06/12→; - eFSB; 		24.5296-0275.3	331705	L= 285
			→	06/12→; + eFSB; 		24.5296-0278.3	331706	L= 285
			→	06/12→; + eFSB; 		24.5296-0279.3	331692	L= 285
			→	06/12→; - eFSB; 		24.5296-0282.3	331693	L= 285
HYUNDAI - i30 Coupe 05/13→								
 Bremssattel								
1.4	73	05/13→	←	Bremsengröße: 16"; 		24.3571-1805.5	241420	- Halter
→								















	kw			 	! #		
HYUNDAI - i30 Coupe 05/13→							
 Bremssattel							
1.6 CRDi	81	05/13→	←	Bremsengröße: 16"; 	24.3571-1806.5	241415	- Halter
1.6 GDI	100	05/13→	←	Bremsengröße: 15"; 	24.3571-1809.5	241418	- Halter
	99	05/13→	←	Bremsengröße: 15"; 	24.3571-1810.5	241419	- Halter
1.4	74	12/14→	←	Bremsengröße: 15"; 	24.3571-1809.5	241418	- Halter
1.6 T-GDI	137	01/15→	←	Bremsengröße: 15"; 	24.3571-1810.5	241419	- Halter
1.4 CRDi	66	05/13→	←	Bremsengröße: 16"; 	24.3571-1805.5	241420	- Halter
1.6 CRDi	94	05/13→	←	Bremsengröße: 16"; 	24.3571-1806.5	241415	- Halter
			←	für Fahrzeuge mit Start-Stopp-Funktion; Bremsengröße: 15"; 	24.3571-1809.5	241418	- Halter
			←	für Fahrzeuge mit Start-Stopp-Funktion; Bremsengröße: 15"; 	24.3571-1810.5	241419	- Halter
1.6 MPI	88	05/13→	←	für Fahrzeuge mit Start-Stopp-Funktion; Bremsengröße: 15"; 	24.3571-1809.5	241418	- Halter
	96		←	für Fahrzeuge mit Start-Stopp-Funktion; Bremsengröße: 15"; 	24.3571-1810.5	241419	- Halter
 Bremsschlauch							
1.4	73	05/13→	←		24.5298-0493.3	331709	L= 505
1.4 CRDi	74	05/13→	←		24.5298-0495.3	331696	L= 505
1.6 CRDi	66	05/13→	→	- eFSB; 	24.5296-0275.3	331705	L= 285
1.6 GDI	81	05/13→	→	+ eFSB; 	24.5296-0278.3	331706	L= 285
1.6 MPI	100	05/13→	→	+ eFSB; 	24.5296-0279.3	331692	L= 285
1.6 T-GDI	99	05/13→	→	+ eFSB; 	24.5296-0279.3	331692	L= 285
	88	05/13→	→	- eFSB; 	24.5296-0279.3	331692	L= 285
	96	05/13→	→	- eFSB; 	24.5296-0279.3	331692	L= 285
	137	01/15→	→	- eFSB; 	24.5296-0282.3	331693	L= 285
HYUNDAI - i30 Hatchback Van (GDE) 06/12→							
 Bremssattel							
1.4 MPI	74	05/15→	←	Bremsengröße: 15"; 	24.3571-1809.5	241418	- Halter
			←	Bremsengröße: 15"; 	24.3571-1810.5	241419	- Halter
1.6 CRDi	81	05/15→	←	Bremsengröße: 16"; 	24.3571-1805.5	241420	- Halter
1.6 GDI	99	05/15→	←	Bremsengröße: 16"; 	24.3571-1806.5	241415	- Halter
			←	Bremsengröße: 15"; 	24.3571-1809.5	241418	- Halter
			←	Bremsengröße: 15"; 	24.3571-1810.5	241419	- Halter
 Bremsschlauch							
1.4 MPI	74	05/15→	←		24.5298-0493.3	331709	L= 505
1.6 CRDi	81	05/15→	←		24.5298-0495.3	331696	L= 505
1.6 GDI	99	05/15→	→	- eFSB; 	24.5296-0275.3	331705	L= 285
			→	+ eFSB; 	24.5296-0278.3	331706	L= 285
			→	+ eFSB; 	24.5296-0279.3	331692	L= 285
			→	- eFSB; 	24.5296-0282.3	331693	L= 285
HYUNDAI - i30 Kombi (FD) 10/07→06/12							
 Bremssattel							
1.4	77	10/07→06/12	←	Bremsengröße: 15"; 	24.3571-1795.5	241345	- Halter
			←	Bremsengröße: 15"; 	24.3571-1796.5	241346	- Halter
			←	Bremsengröße: 16"; 	24.3571-1811.5	241471	- Halter
			←	Bremsengröße: 16"; 	24.3571-1812.5	241472	- Halter
			→	02/08→; 	24.3341-1705.5	241070	- Halter
			→	02/08→; 	24.3341-1706.5	241071	- Halter
1.4	80	11/09→06/12	←	Bremsengröße: 15"; 	24.3571-1795.5	241345	- Halter
1.4 LPG	80	11/09→06/12	←	Bremsengröße: 15"; 	24.3571-1796.5	241346	- Halter
1.6	85	02/08→06/12	←	Bremsengröße: 16"; 	24.3571-1811.5	241471	- Halter
1.6 CRDi	93	02/08→06/12	←	Bremsengröße: 16"; 	24.3571-1812.5	241472	- Halter
	66	02/08→06/12	←	Bremsengröße: 16"; 	24.3571-1811.5	241471	- Halter
	94	02/08→06/12	←	Bremsengröße: 16"; 	24.3571-1812.5	241472	- Halter
2.0	105	02/08→06/12	→		24.3341-1705.5	241070	- Halter
2.0 CRDi	103	02/08→06/12	→		24.3341-1706.5	241071	- Halter
2.0 CRDi	100	10/08→06/12	←	Bremsengröße: 15"; 	24.3571-1795.5	241345	- Halter
→							















	kw			 	! #		
HYUNDAI - i30 Kombi (FD) 10/07→06/12							
 Bremssattel							
2.0 CRDi	100	10/08→06/12	←	Bremsengröße: 15"; 	24.3571-1796.5	241346	- Halter
			←	Bremsengröße: 16"; 	24.3571-1811.5	241471	- Halter
			←	Bremsengröße: 16"; 	24.3571-1812.5	241472	- Halter
			→	01/10→; 	24.3341-1705.5	241070	- Halter
			→	01/10→; 	24.3341-1706.5	241071	- Halter
 Bremsschlauch							
1.4	77	10/07→06/12	←	02/08→; 	24.5286-0524.3	331223	L= 535
			←	02/08→; 	24.5286-0525.3	331224	L= 535
			→	02/08→; 	24.5294-0293.3	331515	L= 295
			→	02/08→; 	24.5294-0294.3	331516	L= 295
1.4 1.4 LPG	80	11/09→06/12	←		24.5286-0524.3	331223	L= 535
			←		24.5286-0525.3	331224	L= 535
1.6	85 - 93	02/08→06/12	←		24.5286-0525.3	331224	L= 535
			→		24.5294-0293.3	331515	L= 295
1.6 CRDi	66 - 94	02/08→06/12	→		24.5294-0293.3	331515	L= 295
			→		24.5294-0294.3	331516	L= 295
2.0	105	02/08→06/12					
2.0 CRDi	103	02/08→06/12					
2.0 CRDi	100	10/08→06/12	←	01/10→; 	24.5286-0524.3	331223	L= 535
			←	01/10→; 	24.5286-0525.3	331224	L= 535
			→	01/10→; 	24.5294-0293.3	331515	L= 295
			→	01/10→; 	24.5294-0294.3	331516	L= 295
HYUNDAI - i30 Kombi (GD) 06/12→							
 Bremssattel							
1.4 1.4 CRDi	73 - 74	06/12→	←	Bremsengröße: 16"; 	24.3571-1805.5	241420	- Halter
			←	Bremsengröße: 16"; 	24.3571-1806.5	241415	- Halter
			←	Bremsengröße: 15"; 	24.3571-1809.5	241418	- Halter
			←	Bremsengröße: 15"; 	24.3571-1810.5	241419	- Halter
			←	Bremsengröße: 15"; 	24.3571-1810.5	241419	- Halter
1.6 1.6 CRDi	81 - 100	06/12→	←	Bremsengröße: 15"; 	24.3571-1795.5	241345	- Halter
			←	Bremsengröße: 15"; 	24.3571-1809.5	241418	- Halter
1.6 GDI	88	06/12→	←	Bremsengröße: 15"; 	24.3571-1796.5	241346	- Halter
			←	Bremsengröße: 15"; 	24.3571-1810.5	241419	- Halter
			←	Bremsengröße: 16"; 	24.3571-1805.5	241420	- Halter
			←	Bremsengröße: 16"; 	24.3571-1811.5	241471	- Halter
			←	Bremsengröße: 16"; 	24.3571-1806.5	241415	- Halter
			←	Bremsengröße: 16"; 	24.3571-1812.5	241472	- Halter
			→	→ 06/12; 	24.3341-1705.5	241070	- Halter
→	→ 06/12; 	24.3341-1706.5	241071	- Halter			
 Bremsschlauch							
1.4 1.4 CRDi	73 - 74	06/12→	←		24.5298-0493.3	331709	L= 505
			←		24.5298-0495.3	331696	L= 505
			→	- eFSB; 	24.5296-0275.3	331705	L= 285
			→	+ eFSB; 	24.5296-0278.3	331706	L= 285
			→	+ eFSB; 	24.5296-0279.3	331692	L= 285
			→	- eFSB; 	24.5296-0282.3	331693	L= 285
			→	- eFSB; 	24.5296-0282.3	331693	L= 285
1.6	88	06/12→	←	→ 06/12; 	24.5286-0524.3	331223	L= 535
			←	→ 06/12; 	24.5286-0525.3	331224	L= 535
			←		24.5298-0493.3	331709	L= 505
			←		24.5298-0495.3	331696	L= 505
			→	→ 06/12; 	24.5294-0293.3	331515	L= 295
			→	→ 06/12; 	24.5294-0294.3	331516	L= 295
			→	- eFSB; 	24.5296-0275.3	331705	L= 285
			→	+ eFSB; 	24.5296-0278.3	331706	L= 285
			→	+ eFSB; 	24.5296-0279.3	331692	L= 285
			→	- eFSB; 	24.5296-0282.3	331693	L= 285













































	kW					! #		
HYUNDAI - i30 Kombi Van (GDE, GD) 06/12→								
 Bremssattel								
1.4 MPI	74	05/15→	←	Bremsengröße: 16"; 		24.3571-1805.5	241420	- Halter
			←	Bremsengröße: 16"; 		24.3571-1806.5	241415	- Halter
			←	Bremsengröße: 15"; 		24.3571-1809.5	241418	- Halter
			←	Bremsengröße: 15"; 		24.3571-1810.5	241419	- Halter
1.6 CRDI 1.6 GDI	81 99	05/15→ 05/15→	←	Bremsengröße: 15"; 		24.3571-1809.5	241418	- Halter
			←	Bremsengröße: 15"; 		24.3571-1810.5	241419	- Halter
 Bremsschlauch								
1.4 MPI 1.6 CRDI 1.6 GDI	74 81 99	05/15→ 05/15→ 05/15→	←			24.5298-0493.3	331709	L= 505
			←			24.5298-0495.3	331696	L= 505
			→	- eFSB; 		24.5296-0275.3	331705	L= 285
			→	+ eFSB; 		24.5296-0278.3	331706	L= 285
			→	+ eFSB; 		24.5296-0279.3	331692	L= 285
			→	- eFSB; 		24.5296-0282.3	331693	L= 285
HYUNDAI - i40 I (VF) 03/12→05/19								
 Bremssattel								
1.6 GDI 1.7 CRDi	99 85 - 100	03/12→05/19 03/12→05/19	←	Felgenreöße [Zoll]: 17 / 18; 		24.3601-1745.5	241389	- Halter
			←	Felgenreöße [Zoll]: 17 / 18; 		24.3601-1746.5	241390	- Halter
1.7 CRDI	103 - 104	10/12→05/19						
2.0 CVVT	110 - 130	03/12→05/19						
2.0 GDi	121	12/14→05/19						
2.0 GDI	130 - 131	03/12→05/19						
HYUNDAI - i40 I CW (VF) 07/11→05/19								
 Bremssattel								
1.6 GDI 1.7 CRDi	99 85 - 104	07/11→05/19 07/11→05/19	←	Felgenreöße [Zoll]: 17 / 18; 		24.3601-1745.5	241389	- Halter
			←	Felgenreöße [Zoll]: 17 / 18; 		24.3601-1746.5	241390	- Halter
2.0 CVVT	110 - 130	07/11→05/19						
2.0 GDi	121	12/14→05/19						
2.0 GDI	130	07/11→05/19						
HYUNDAI - i40 I Kombi Van (VF) 07/11→05/19								
 Bremssattel								
1.7 CRDI	85	05/15→05/19	←	Felgenreöße [Zoll]: 17 / 18; 		24.3601-1745.5	241389	- Halter
			←	Felgenreöße [Zoll]: 17 / 18; 		24.3601-1746.5	241390	- Halter
HYUNDAI - ix20 (JC) 11/10→07/19								
 Bremssattel								
1.4	66 - 74	11/10→07/19	←			24.3571-1797.5	241379	- Halter
1.4 CRDi	57 - 66	11/10→07/19	←			24.3571-1798.5	241380	- Halter
			→			24.3344-1735.5	241287	Mobis - Halter + FSB
1.4 LPG	66	11/10→07/19	→			24.3344-1736.5	241288	Mobis - Halter + FSB
1.6	92	11/10→07/19	→					
1.6 CRDI	85 - 94	06/11→07/19						
1.6 LPG	92	11/10→07/19						
 Bremsschlauch								
1.4	66 - 74	11/10→07/19	→	 / innen		24.5298-0410.3	331671	L= 440
1.4 CRDi	57 - 66	11/10→07/19	→	 / innen		24.5298-0418.3	331684	L= 440
1.4 LPG	66	11/10→07/19						
1.6	92	11/10→07/19						
1.6 CRDI	85 - 94	06/11→07/19						
1.6 LPG	92	11/10→07/19						

	kw			 	! #		
HYUNDAI - ix35 (LM, EL, ELH) 08/09→10/16							
 Bremssattel							
1.6	99	11/10→12/15	←	Fahrzeugproduktionsland Tschechische Republik; <input type="checkbox"/>		24.3601-1749.5 241441	- Halter
			←	Fahrzeugproduktionsland Tschechische Republik; <input type="checkbox"/>		24.3601-1750.5 241442	- Halter
1.7 CRDi	85	11/10→12/15	←	<input type="checkbox"/>		24.3601-1749.5 241441	- Halter
2.0	122	01/10→12/15	←	<input type="checkbox"/>		24.3601-1750.5 241442	- Halter
2.0 CRDi	130 - 135	01/12→12/15	←	<input type="checkbox"/>			
2.0 CVVT	110	08/09→07/13					
2.0 CVVT AWD	110	08/09→07/13					
2.4 4WD	129 - 130	01/10→12/15					
2.0	120	01/10→07/13	←	04/10→ 03/13; Fahrzeugproduktionsland Republik Korea (Südkorea); <input type="checkbox"/>		24.3601-1749.5 241441	- Halter
			←	04/10→ 03/13; Fahrzeugproduktionsland Republik Korea (Südkorea); <input type="checkbox"/>		24.3601-1750.5 241442	- Halter
2.0 4WD	120	01/10→12/15	←	04/10→ 07/13; <input type="checkbox"/>		24.3601-1749.5 241441	- Halter
			←	04/10→ 07/13; <input type="checkbox"/>		24.3601-1750.5 241442	- Halter
2.0 CRDi	100	01/10→12/15	←	04/10→; <input type="checkbox"/>		24.3601-1749.5 241441	- Halter
2.0 CRDi 4WD	100 - 135	01/10→12/15	←	04/10→; <input type="checkbox"/>		24.3601-1750.5 241442	- Halter
2.0 CRDi 4WD	130	01/11→12/15	←	01/12→; <input type="checkbox"/>		24.3601-1749.5 241441	- Halter
			←	01/12→; <input type="checkbox"/>		24.3601-1750.5 241442	- Halter
2.0 CVVT 4WD	122	08/09→12/15	←	→ 07/13; <input type="checkbox"/>		24.3601-1749.5 241441	- Halter
			←	→ 07/13; <input type="checkbox"/>		24.3601-1750.5 241442	- Halter
2.4 DCVVT-I 4WD	128	07/10→12/13	←	→ 04/13; <input type="checkbox"/>		24.3601-1749.5 241441	- Halter
			←	→ 04/13; <input type="checkbox"/>		24.3601-1750.5 241442	- Halter
 Bremsschlauch							
1.6	99	11/10→12/15	←	<input type="checkbox"/>		24.5265-0554.3 331679	L= 570
1.7 CRDi	85	11/10→12/15	←	<input type="checkbox"/>		24.5265-0555.3 331680	L= 570
2.0	122	01/10→12/15	←	<input type="checkbox"/>		24.5294-0330.3 331580	L= 330
2.0 CRDi	130 - 135	01/12→12/15	→	<input type="checkbox"/>		24.5294-0331.3 331581	L= 330
2.0 CVVT	110	08/09→07/13	→	<input type="checkbox"/>			
2.0 CVVT AWD	110	08/09→07/13					
2.0 GDi	122	08/13→12/15					
2.0	113	08/13→12/15	←	<input type="checkbox"/>		24.5265-0554.3 331679	L= 570
2.0 4WD	113 - 116	09/14→12/15	←	<input type="checkbox"/>		24.5265-0555.3 331680	L= 570
2.0 CRDi 4WD	100 - 135	01/10→12/15					
2.0 CVVT	110	08/13→12/15					
2.0 CVVT 4WD	110	08/13→12/15					
2.0 GDi 4WD	122	08/13→12/15					
2.4 4WD	129 - 130	01/10→12/15					
2.4 DCVVT-I 4WD	128	07/10→12/13					
2.0	114	11/13→12/15	←	<input type="checkbox"/>		24.5298-0572.3 331697	L= 590
2.0 AWD	114	11/13→12/15	←	<input type="checkbox"/>		24.5298-0573.3 331698	L= 590
			→	+ eFSB; <input type="checkbox"/>		24.5296-0390.3 331707	L= 420
			→	- eFSB; <input type="checkbox"/>		24.5296-0393.3 331708	L= 425
			→	+ eFSB; <input type="checkbox"/>		24.5296-0395.3 331694	L= 420
			→	- eFSB; <input type="checkbox"/>		24.5296-0405.3 331695	L= 425
2.0	120	01/10→07/13	←	<input type="checkbox"/>		24.5265-0554.3 331679	L= 570
2.0 CRDi	100	01/10→12/15	←	<input type="checkbox"/>		24.5265-0555.3 331680	L= 570
			→	04/10→; <input type="checkbox"/>		24.5294-0330.3 331580	L= 330
			→	04/10→; <input type="checkbox"/>		24.5294-0331.3 331581	L= 330
2.0 4WD	120	01/10→12/15	←	→ 07/13; <input type="checkbox"/>		24.5265-0554.3 331679	L= 570
			←	→ 07/13; <input type="checkbox"/>		24.5265-0555.3 331680	L= 570
2.0 CVVT 4WD	122	08/09→12/15	←	→ 07/13; <input type="checkbox"/>		24.5265-0554.3 331679	L= 570
			←	→ 07/13; <input type="checkbox"/>		24.5265-0555.3 331680	L= 570
			→	→ 07/13; <input type="checkbox"/>		24.5294-0330.3 331580	L= 330
			→	→ 07/13; <input type="checkbox"/>		24.5294-0331.3 331581	L= 330



























	kw					! #		
HYUNDAI - ix35 Van 08/09→12/15								
 Bremssattel								
CRDi	85	09/10→12/15	←	11/10→; ☐		24.3601-1749.5	241441	- Halter
			←	11/10→; ☐		24.3601-1750.5	241442	- Halter
CRDi	100	08/09→12/15	←	04/10→; ☐		24.3601-1749.5	241441	- Halter
CRDi 4WD	100	08/09→12/15	←	04/10→; ☐		24.3601-1750.5	241442	- Halter
GDi	99	05/15→12/15	←	Fahrzeugproduktionsland Tschechische Republik; ☐		24.3601-1749.5	241441	- Halter
			←	Fahrzeugproduktionsland Tschechische Republik; ☐		24.3601-1750.5	241442	- Halter
 Bremsschlauch								
CRDi	85	09/10→12/15	←	☐		24.5265-0554.3	331679	L= 570
GDi	99	05/15→12/15	←	☐		24.5265-0555.3	331680	L= 570
			→	☐		24.5294-0330.3	331580	L= 330
			→	☐		24.5294-0331.3	331581	L= 330
CRDi	100	08/09→12/15	←	☐		24.5265-0554.3	331679	L= 570
			←	☐		24.5265-0555.3	331680	L= 570
			→	04/10→; ☐		24.5294-0330.3	331580	L= 330
			→	04/10→; ☐		24.5294-0331.3	331581	L= 330
CRDi 4WD	100	08/09→12/15	←	☐		24.5265-0554.3	331679	L= 570
			←	☐		24.5265-0555.3	331680	L= 570
HYUNDAI - LANTRA II (J-2) 01/95→12/02								
 Bremssattel								
1.5 12V	65	12/96→09/00	→	→ 05/00; + ABS; ☐		24.3344-1727.5	240776	- Halter
			→	→ 05/00; + ABS; ☐		24.3344-1728.5	240777	- Halter
1.6 16V	84 - 87	06/95→09/00	→	→ 05/00; ☐		24.3344-1727.5	240776	- Halter
1.6 i	66	11/95→09/00	→	→ 05/00; ☐		24.3344-1728.5	240777	- Halter
1.8 16V	94	11/95→09/00						
2.0 16V	102	08/96→09/00						
1.9 D	50	03/98→09/00	→	☐		24.3344-1727.5	240776	- Halter
2.0	100	04/97→05/00	→	☐		24.3344-1728.5	240777	- Halter
HYUNDAI - LANTRA II Kombi (J-2) 06/95→12/01								
 Bremssattel								
1.5 12V	65	04/97→10/00	→	→ 05/00; + ABS; ☐		24.3344-1727.5	240776	- Halter
			→	→ 05/00; + ABS; ☐		24.3344-1728.5	240777	- Halter
1.6 16V	84	02/96→10/00	→	→ 05/00; ☐		24.3344-1727.5	240776	- Halter
1.6 i	66	02/96→10/00						
1.8 16V	94	02/96→10/00	→	→ 05/00; ☐		24.3344-1728.5	240777	- Halter
2.0 16V	102	11/95→10/00						
1.6 16V	87	06/98→05/00	→	☐		24.3344-1727.5	240776	- Halter
2.0	100	04/97→05/00	→	☐		24.3344-1728.5	240777	- Halter
1.9 D	50	03/98→10/00	→	→ 09/00; ☐		24.3344-1727.5	240776	- Halter
			→	→ 09/00; ☐		24.3344-1728.5	240777	- Halter
HYUNDAI - MATRIX (FC) 06/01→08/10								
 Bremssattel								
1.5 CRDi	60	10/01→08/10	←	→ 02/02; ☐		24.3541-1885.5	241519	MAN - Halter
1.6	76	06/01→08/10	←	→ 02/02; ☐		24.3541-1886.5	241520	- Halter
1.8	90	06/01→08/10	←	03/02→; ☐		24.3541-9953.5	241455	- Halter
			←	03/02→; ☐		24.3541-9954.5	241456	- Halter
1.5 CRDi	75	12/04→08/10	←	☐		24.3541-9953.5	241455	- Halter
1.5 CRDi VGT	81	08/05→08/10	←	☐		24.3541-9954.5	241456	- Halter
1.6	66	01/02→12/05	←	☐				
 Bremsschlauch								
1.5 CRDi	60 - 75	10/01→08/10	←	☐		24.5298-0514.3	331088	L= 514
1.5 CRDi VGT	81	08/05→08/10	←	☐		24.5298-0515.3	331166	L= 514
1.6	66 - 76	06/01→08/10						
1.8	90	06/01→08/10						

	kw			 	! #		
HYUNDAI - SANTA FÉ II (CM) 01/05→03/15							
 Bremssattel							
2.0 CRDi 2.0 CRDi 4x4	110 85 - 135	12/10→12/12 03/06→12/12	➡	<input type="checkbox"/>		24.3431-1717.5 241365	MAN - Halter
2.4 2.4 4x4 3.5 4x4	128 128 203 - 210	11/10→12/12 07/10→12/12 07/10→12/12	➡	<input type="checkbox"/>		24.3431-1718.5 241366	MAN - Halter
2.2 CRDi 2.2 CRDi 4x4	114 - 147 114 - 147	03/06→12/12 03/06→12/12	➡	<input type="checkbox"/>	10/09→; <input type="checkbox"/>	24.3431-1717.5 241365	MAN - Halter
2.2 CRDi GLS 2.2 CRDi GLS 4x4 2.7 4x4 2.7 V6 GLS 2.7 V6 GLS 4x4	110 110 147 139 139	03/06→12/09 03/06→12/09 01/07→12/12 03/06→12/09 03/06→12/09	➡	<input type="checkbox"/>	10/09→; <input type="checkbox"/>	24.3431-1718.5 241366	MAN - Halter
HYUNDAI - SANTA FÉ II Kasten/SUV (CM) 10/05→03/15							
 Bremssattel							
CRDi CRDi 4x4	114 - 145 110 - 145	09/06→05/13 11/05→05/13	➡	<input type="checkbox"/>	10/09→; <input type="checkbox"/>	24.3431-1717.5 241365	MAN - Halter
			➡	<input type="checkbox"/>	10/09→; <input type="checkbox"/>	24.3431-1718.5 241366	MAN - Halter
HYUNDAI - SANTA FÉ III (DM, DMA) 09/12→							
 Bremssattel							
2.0 CRDi 2.0 CRDi 4WD	110 110 - 136	09/12→ 09/12→	➡	<input type="checkbox"/>		24.3431-1717.5 241365	MAN - Halter
2.2 CRDi 2.2 CRDi 4WD 2.4 2.4 4WD 2.4 CCVT 2.4 CCVT AWD	145 145 141 141 129 129	09/12→12/15 09/12→12/15 09/12→12/15 09/12→ 09/12→ 09/12→	➡	<input type="checkbox"/>		24.3431-1718.5 241366	MAN - Halter
HYUNDAI - TRAJET (FO) 01/99→07/08							
 Bremssattel							
2.0 2.0 CRDi 2.7 V6	100 - 104 83 - 92 127	03/00→07/08 04/01→07/08 09/00→07/08	←	<input type="checkbox"/>		24.3431-1709.5 240729	- Halter
			←	<input type="checkbox"/>		24.3431-1710.5 240730	- Halter
HYUNDAI - TRAJET Kasten/Großraumlimousine (FO) 09/99→07/08							
 Bremssattel							
2.0 CRDi CVVT	100 83 103 - 127	09/99→07/08 04/04→07/08 01/04→07/08	←	<input type="checkbox"/>		24.3431-1709.5 240729	- Halter
			←	<input type="checkbox"/>		24.3431-1710.5 240730	- Halter
HYUNDAI - TUCSON (JM) 06/04→							
 Bremssattel							
2.0 2.0 All-wheel Drive 2.0 CRDi 2.0 CRDi All-wheel Drive 2.0 LPG 2.7 2.7 All-wheel Drive	104 - 116 104 - 105 83 - 110 83 - 110 104 129 129	08/04→ 08/04→11/10 08/04→03/10 08/04→03/10 06/04→03/10 08/04→12/09 08/04→11/10	←	<input type="checkbox"/>		24.3601-1739.5 241323	MAN - Halter
			←	<input type="checkbox"/>		24.3601-1740.5 241324	MAN - Halter
			➡	<input type="checkbox"/>		24.3341-1707.5 240996	- Halter
			➡	<input type="checkbox"/>		24.3341-1708.5 240997	- Halter
 Bremsschlauch							
2.0 2.0 All-wheel Drive 2.0 CRDi 2.0 CRDi All-wheel Drive 2.0 LPG 2.7 2.7 All-wheel Drive	104 - 116 104 - 105 83 - 110 83 - 110 104 129 129	08/04→ 08/04→11/10 08/04→03/10 08/04→03/10 06/04→03/10 08/04→12/09 08/04→11/10	←	<input type="checkbox"/>		24.5286-0405.3 331061	L= 429

	kw			 	! #		
HYUNDAI - TUCSON (TL, TLE) 05/15→04/22							
 Bremssattel							
1.6 CRDi	85 - 100	08/18→12/20	←	Felgenreöße [Zoll]: 16; 		24.3601-1763.5 241529	- Halter
1.6 CRDi All-wheel Drive	85 - 100	08/18→12/20	←	Felgenreöße [Zoll]: 16; 		24.3601-1764.5 241530	- Halter
1.6 CRDi hybrid 48V	85 - 100	03/19→12/20	→	- eFSB; 		24.3381-1717.5 241527	- Halter
1.6 CRDi hybrid 48V All-wheel Drive	85 - 100	03/19→12/20	→	- eFSB; 		24.3381-1718.5 241528	- Halter
2.0 CRDi Hybrid 48V All-wheel Drive	136	10/18→12/20					
2.4 GDI All-wheel Drive	135	07/19→09/20					
1.6 GDi	96 - 97	06/15→09/20	←	06/18→; Felgenreöße [Zoll]: 16; 		24.3601-1763.5 241529	- Halter
2.0	115	06/15→09/20	←	→ 05/18; 		24.3601-1763.5 241529	- Halter
2.0 CRDi All-wheel Drive	100	06/15→09/20	←	→ 05/18; 		24.3601-1764.5 241530	- Halter
2.0 CVT All-wheel Drive	110	06/15→09/20	←	06/18→; Felgenreöße [Zoll]: 16; 		24.3601-1764.5 241530	- Halter
			→	- eFSB; 		24.3381-1717.5 241527	- Halter
			→	- eFSB; 		24.3381-1718.5 241528	- Halter
1.6 T-GDi	130	06/15→09/20	←	Fahrzeugproduktionsland Tschechische Republik; Felgenreöße [Zoll]: 16; 06/18→; 		24.3601-1763.5 241529	- Halter
2.0 CRDi All-wheel Drive	136	06/15→09/20	←	Fahrzeugproduktionsland Tschechische Republik; → 05/18; 		24.3601-1763.5 241529	- Halter
			←	Fahrzeugproduktionsland Tschechische Republik; Felgenreöße [Zoll]: 16; 06/18→; 		24.3601-1764.5 241530	- Halter
			←	Fahrzeugproduktionsland Tschechische Republik; → 05/18; 		24.3601-1764.5 241530	- Halter
			→	Fahrzeugproduktionsland Tschechische Republik; - eFSB; 		24.3381-1717.5 241527	- Halter
			→	Fahrzeugproduktionsland Tschechische Republik; - eFSB; 		24.3381-1718.5 241528	- Halter
1.6 T-GDi All-wheel Drive	130	06/15→09/20	←	Fahrzeugproduktionsland Tschechische Republik; Felgenreöße [Zoll]: 16; 06/18→; 		24.3601-1763.5 241529	- Halter
			←	Fahrzeugproduktionsland Tschechische Republik; → 05/18; 		24.3601-1763.5 241529	- Halter
			←	Fahrzeugproduktionsland Tschechische Republik; Felgenreöße [Zoll]: 16; 06/18→; 		24.3601-1764.5 241530	- Halter
			←	Fahrzeugproduktionsland Tschechische Republik; → 05/18; 		24.3601-1764.5 241530	- Halter
			→	- eFSB; 		24.3381-1717.5 241527	- Halter
			→	- eFSB; 		24.3381-1718.5 241528	- Halter
1.7 CRDi	85 - 104	06/15→09/20	←			24.3601-1763.5 241529	- Halter
			←			24.3601-1764.5 241530	- Halter
			→	- eFSB; 		24.3381-1717.5 241527	- Halter
			→	- eFSB; 		24.3381-1718.5 241528	- Halter
2.0	114	06/15→09/20	←	Fahrzeugproduktionsland Tschechische Republik; Felgenreöße [Zoll]: 16; 06/18→; 		24.3601-1763.5 241529	- Halter
2.0 All-wheel Drive	114	06/15→09/20	←	Fahrzeugproduktionsland Tschechische Republik; → 05/18; 		24.3601-1763.5 241529	- Halter
			←	Fahrzeugproduktionsland Tschechische Republik; Felgenreöße [Zoll]: 16; 06/18→; 		24.3601-1764.5 241530	- Halter
			←	Fahrzeugproduktionsland Tschechische Republik; → 05/18; 		24.3601-1764.5 241530	- Halter
2.0 CRDi	100	06/15→09/20	←	Fahrzeugproduktionsland Tschechische Republik; 		24.3601-1763.5 241529	- Halter
			←	Fahrzeugproduktionsland Tschechische Republik; 		24.3601-1764.5 241530	- Halter
			→	Fahrzeugproduktionsland Tschechische Republik; - eFSB; 		24.3381-1717.5 241527	- Halter
			→	Fahrzeugproduktionsland Tschechische Republik; - eFSB; 		24.3381-1718.5 241528	- Halter
 Bremsschlauch							
1.6 CRDi	85 - 100	08/18→12/20	←	Felgenreöße [Zoll]: 16; 		24.5298-0572.3 331697	L= 590
			←	Felgenreöße [Zoll]: 16; 		24.5298-0573.3 331698	L= 590
→							



	kw					! #		
HYUNDAI - TUCSON (TL, TLE) 05/15→04/22								
 Bremsschlauch								
1.6 CRDi All-wheel Drive	85 - 100	08/18→12/20	➡	+ eFSB; ☐		24.5296-0390.3	331707	L= 420
1.6 CRDi hybrid 48V	85 - 100	03/19→12/20	➡	- eFSB; ☐		24.5296-0393.3	331708	L= 425
1.6 CRDi hybrid 48V All-wheel Drive	100	03/19→12/20	➡	+ eFSB; ☐		24.5296-0395.3	331694	L= 420
1.6 GDi	96 - 97	06/15→09/20	➡	- eFSB; ☐		24.5296-0405.3	331695	L= 425
1.6 T-GDi	130	06/15→09/20						
2.0	114 - 115	06/15→09/20						
2.0 All-wheel Drive	114	06/15→09/20						
2.0 CRDi Hybrid 48V All-wheel Drive	136	10/18→12/20						
2.0 CVVT All-wheel Drive	110	06/15→09/20						
2.4 GDi All-wheel Drive	135	07/19→09/20						
1.6 T-GDi All-wheel Drive	130	06/15→09/20	⬅	☐		24.5298-0572.3	331697	L= 590
1.7 CRDi	85 - 104	06/15→09/20	⬅	☐		24.5298-0573.3	331698	L= 590
2.0 All-wheel Drive	115	06/15→09/20	➡	+ eFSB; ☐		24.5296-0390.3	331707	L= 420
2.0 CRDi	100 - 136	06/15→09/20	➡	- eFSB; ☐		24.5296-0393.3	331708	L= 425
2.0 CRDi All-wheel Drive	100 - 136	06/15→09/20	➡	+ eFSB; ☐		24.5296-0395.3	331694	L= 420
2.0 CVVT	110	06/15→09/20	➡	- eFSB; ☐		24.5296-0405.3	331695	L= 425
2.0 GDi All-wheel Drive	122	09/15→09/20						
HYUNDAI - TUCSON Kasten/SUV (JM) 06/04→03/10								
 Bremssattel								
CRDi	103	01/06→03/10	⬅	☐		24.3601-1739.5	241323	MAN - Halter
CRDi VGT	110	01/09→03/10	⬅	☐		24.3601-1740.5	241324	MAN - Halter
CVVT	104	06/04→03/10	⬅	☐		24.3341-1707.5	240996	- Halter
			➡	☐		24.3341-1708.5	240997	- Halter
 Bremsschlauch								
CRDi	103	01/06→03/10	⬅	☐		24.5286-0405.3	331061	L= 429
CRDi VGT	110	01/09→03/10						
CVVT	104	06/04→03/10						
HYUNDAI - TUCSON Kasten/SUV (TLE) 05/15→12/20								
 Bremssattel								
1.6 CRDi	100	08/18→12/20	⬅	Felgenreöße [Zoll]: 16; ☐		24.3601-1763.5	241529	- Halter
			⬅	Felgenreöße [Zoll]: 16; ☐		24.3601-1764.5	241530	- Halter
			➡	- eFSB; ☐		24.3381-1717.5	241527	- Halter
			➡	- eFSB; ☐		24.3381-1718.5	241528	- Halter
1.6 T-GDi	130	06/15→12/20	⬅	Felgenreöße [Zoll]: 16; → 05/18; ☐		24.3601-1763.5	241529	- Halter
			⬅	Felgenreöße [Zoll]: 16; → 05/18; ☐		24.3601-1764.5	241530	- Halter
			➡	- eFSB; ☐		24.3381-1717.5	241527	- Halter
			➡	- eFSB; ☐		24.3381-1718.5	241528	- Halter
 Bremsschlauch								
1.6 CRDi	100	08/18→12/20	⬅	Felgenreöße [Zoll]: 16; ☐		24.5298-0572.3	331697	L= 590
1.6 T-GDi	130	06/15→12/20	⬅	Felgenreöße [Zoll]: 16; ☐		24.5298-0573.3	331698	L= 590
			➡	+ eFSB; ☐		24.5296-0390.3	331707	L= 420
			➡	- eFSB; ☐		24.5296-0393.3	331708	L= 425
			➡	+ eFSB; ☐		24.5296-0395.3	331694	L= 420
			➡	- eFSB; ☐		24.5296-0405.3	331695	L= 425
INFINITI - G Stufenheck 01/07→								
 Bremssattel								
35 X	228	01/07→12/08	⬅	☐		24.3451-1731.5	241431	- Halter
37 X	245	09/08→12/13	⬅	☐		24.3451-1732.5	241432	- Halter
37	235 - 243	10/08→	⬅	→ 01/10; + RUS; ☐		24.3451-1731.5	241431	- Halter
37 X	235	10/08→	⬅	→ 01/10; + RUS; ☐		24.3451-1732.5	241432	- Halter

	kw			 	! #		
INFINITI - M35 01/05→							
 Bremssattel							
3.5	206 - 226	01/05→	←	☐		24.3451-1731.5 241431	- Halter
3.5 X	206 - 226	01/05→	←	☐		24.3451-1732.5 241432	- Halter
INFINITI - M45 01/05→							
 Bremssattel							
4.5	250	01/05→	←	☐		24.3451-1731.5 241431	- Halter
			←	☐		24.3451-1732.5 241432	- Halter
IVECO - DAILY III Kasten 05/99→10/09							
 Bremssattel							
29 L 10 V	70	09/02→07/07	→	☐	→ 04/06; ☐	24.3524-1701.5 241193	- Halter
29 L 11 V	78	05/99→07/07					
29 L 12 V	85	09/02→07/07	→	☐	→ 04/06; ☐	24.3524-1702.5 241194	- Halter
29 L 13	92	05/01→07/07					
29 L 9 V	62	05/99→07/07					
35 C 12 V	85	09/02→07/07					
35 S 12 V	85	09/02→07/07					
35 S 10	70	09/02→07/07					
35 S 11 V	78	05/99→07/07					
35 C 11 V	78	05/99→07/07					
35 C 13 V	92	05/99→07/07					
35 S 13 V	92	05/99→07/07					
35 S 15 V	107	11/02→07/07					
35 C 15 V	107	11/02→07/07					
35 C 9 V	62	05/99→07/07					
35 S 9 V	62	05/99→07/07					
50 C 11	78	05/99→07/07					
50 C 13	92	05/99→07/07					
29 L 14	100	01/05→04/06	→	☐		24.3524-1701.5 241193	- Halter
29 L 9 V	66	11/01→04/06					
35 C 14	100	09/04→04/06	→	☐		24.3524-1702.5 241194	- Halter
35 S 14	100	01/05→04/06					
35 C 17	122	01/05→04/06					
35 S 17	122	01/05→04/06					
35 S 9 V	66	11/01→04/06					
50 C 14	100	09/04→04/06					
50 C 15	107	01/01→04/06					
50 C 17	122	09/04→04/06					
IVECO - DAILY III Pritsche/Fahrgestell 03/98→10/09							
 Bremssattel							
29 L 10	70	09/02→04/06	→	☐		24.3524-1701.5 241193	- Halter
29 L 11	78	05/99→04/06					
29 L 12	85	09/02→04/06	→	☐		24.3524-1702.5 241194	- Halter
29 L 13	92	11/01→04/06					
29 L 14	100	11/05→04/06					
29 L 9	62 - 66	05/99→04/06					
35 S 10 V	70	09/02→04/06					
35 C 10 V	70	09/02→04/06					
35 S 12	85	09/02→04/06					
35 C 12	85	09/02→04/06					
35 C 14	100	09/04→04/06					
35 S 14	100	01/05→04/06					
35 C 15	107	11/01→04/06					
35 C 17	122	01/05→04/06					
35 S 17	122	01/05→04/06					
35 C 9	62 - 66	05/99→04/06					
35 S 9	62 - 66	05/99→04/06					
35 C 11	78	05/99→04/06					
35 S 11	78	05/99→04/06					
35 S 13	92	05/99→04/06					
35 C 13	92	05/99→04/06					
50 C 11	78	05/99→04/06					
50 C 13	92	05/99→04/06					
50 C 14	100	09/04→04/06					
50 C 17	122	09/04→04/06					
IVECO - DAILY IV Bus 05/06→08/11							
 Bremssattel							
35S14	100	05/06→08/11	→	☐		24.3524-1701.5 241193	- Halter
35S14 /P	100	05/06→08/11	→	☐		24.3524-1702.5 241194	- Halter

IVECO - DAILY IV Kasten 05/06→03/12

 **Bremssattel**











29L10 V	70	05/06→08/11	➔	<input type="checkbox"/>		24.3524-1701.5	241193	- Halter
29L12 V/P	85	05/06→08/11						
29L12 V	85	05/06→08/11	➔	<input type="checkbox"/>		24.3524-1702.5	241194	- Halter
29L14 C/P	100	05/06→08/11						
29L14 C	100	05/06→08/11						
29L14 V/P	100	05/06→08/11						
29L14 V	100	05/06→08/11						
35C10	70	05/06→08/11						
35S10	70	05/06→08/11						
35S11 V	78	07/07→08/11						
35C11 V	78	07/07→08/11						
35C12 V/P	85	05/06→08/11						
35S12 V/P	85	05/06→08/11						
35C12 V	85	05/06→08/11						
35S12 V	85	05/06→08/11						
35C13 V/P	93	07/07→08/11						
35S13 V/P	93	07/07→08/11						
35C13 V	93	07/07→08/11						
35S13 V	93	07/07→08/11						
35C14 GV/P	100	07/07→08/11						
35S14 GV/P	100	07/07→08/11						
35S14 GV	100	07/07→08/11						
35C14 GV	100	07/07→08/11						
35C14 V/P	103	09/09→08/11						
35S14 V/P	100 -	05/06→08/11						
	103							
35S14 V	100 -	05/06→08/11						
	103							
35C14 V	100 -	05/06→08/11						
	103							
35C15 V/P	107	05/06→08/11						
35C15 V	107	05/06→08/11						
35S17 V/P	125	07/07→08/11						
35C17 V	125	07/07→08/11						
35C17 V/P	125	07/07→08/11						
35S17 V	125	07/07→08/11						
35S18 V/P	130	05/06→08/11						
35S18 V	130	05/06→08/11						
35C18 V	130	05/06→08/11						
35C18 V/P	130	05/06→08/11						
35S14 C	100	05/06→08/11						
35S14 C/P	100	05/06→08/11						
...	100	05/06→08/11						









IVECO - DAILY IV Pritsche/Fahrgestell 05/06→03/12









 **Bremssattel**











29L10	70	05/06→08/11	➔	<input type="checkbox"/>		24.3524-1701.5	241193	- Halter
29L12	85	05/06→08/11						
29L14	100	05/06→08/11	➔	<input type="checkbox"/>		24.3524-1702.5	241194	- Halter
35C10	70	05/06→08/11						
35S10	70	05/06→08/11						
35S11 /P	78	07/07→08/11						
35S11 D	78	07/07→08/11						
35C11	78	07/07→08/11						
35S11	78	07/07→08/11						
35C12	85	05/06→08/11						
35S12	85	05/06→08/11						
35S13 D	93	07/07→08/11						
35C13	93	07/07→08/11						
35C13 /P	93	07/07→08/11						
35S13	93	07/07→08/11						
35S13 /P	93	07/07→08/11						
35C14	100 -	05/06→08/11						
	103							
35S14 D/P	103	09/09→08/11						
35C14 /P	103	09/09→08/11						
35S14	100 -	05/06→08/11						
	103							
35S14 /P	100 -	05/06→08/11						
	103							
35S14 D	103	09/09→08/11						
35S14 G/P	100	07/07→08/11						
35C14 G/P	100	07/07→08/11						
35S14 G	100	07/07→08/11						
35C14 GD	100	07/07→08/11						
35C14 G	100	07/07→08/11						
...	100	07/07→08/11						
35C15	107	05/06→08/11						
35C17	125	07/07→08/11						
35C17 /P	125	07/07→08/11						
35S17 D	125	07/07→08/11						
35S17 /P	125	07/07→08/11						
➔								























































	kw			 	! #		
IVECO - DAILY IV Pritsche/Fahrgestell 05/06→03/12							
 Bremssattel							
35S17	125	07/07→08/11	➡	☐		24.3524-1701.5	241193 - Halter
35S18	130	05/06→08/11	➡	☐		24.3524-1702.5	241194 - Halter
35C18	130	05/06→08/11					
35S17 WD	125	07/07→08/11					
35S17 W	125	07/07→08/11					
IVECO - DAILY V Kasten 09/11→02/14							
 Bremssattel							
35C15L V	107	09/11→02/14	➡	☐	Fahrzeugtyp: 29L / 29S / 35S; ☐	24.3524-1701.5	241193 - Halter
35S15 V	107	09/11→02/14					
29L15 V	107	09/11→02/14	➡	☐	Fahrzeugtyp: 29L / 29S / 35S; ☐	24.3524-1702.5	241194 - Halter
40C15L V	107	09/11→02/14					
50C15L V	107	09/11→02/14					
35C13	93	09/11→02/14					
29S13	93	09/11→02/14					
40C13	93	09/11→02/14					
40S13	93	09/11→02/14					
35S13	93	09/11→02/14					
29L13	93	09/11→02/14					
40C11	78	09/11→02/14					
35C11	78	09/11→02/14					
29S11	78	09/11→02/14	➡	☐	Fahrzeugtyp: 29L / 29S / 35C / 35S; ☐	24.3524-1702.5	241194 - Halter
35S11	78	09/11→02/14					
29L11	78	09/11→02/14					
45C15 V	107	09/11→02/14	➡	☐	Fahrzeugtyp: 35S; ☐	24.3524-1701.5	241193 - Halter
40C15 V	107	09/11→02/14					
60C15 V	107	09/11→02/14	➡	☐	Fahrzeugtyp: 35S; ☐	24.3524-1702.5	241194 - Halter
65C15 V	107	09/11→02/14					
50C15 V	107	09/11→02/14					
35C15 V	107	09/11→02/14					
35C17	125	09/11→02/14					
60C17	125	09/11→02/14					
65C17	125	09/11→02/14					
45C17	125	09/11→02/14					
70C17	125	09/11→02/14					
40C17	125	09/11→02/14					
35S17	125	09/11→02/14					
50C17	125	09/11→02/14					
35C21 V	150	09/11→02/14					
35S21 V	150	09/11→02/14					
50C21 V	150	09/11→02/14					
40C21 V	150	09/11→02/14					
45C21 V	150	09/11→02/14					
35S14	110	04/12→02/14					
70C14	100	09/11→02/14					
35C14	100	09/11→02/14					
65C14	100	09/11→02/14					
40C14	100	09/11→02/14					
NaturalPower 35S14	100	09/11→02/14					
50C14	100	09/11→02/14					
35S60E Electric	60	09/11→02/14	➡	☐		24.3524-1701.5	241193 - Halter
IVECO - DAILY V Pritsche/Fahrgestell 09/11→02/14							
 Bremssattel							
26L11	78	09/11→02/14	➡	☐	Fahrzeugtyp: 29L / 29S; ☐	24.3524-1701.5	241193 - Halter
35C11D	78	09/11→02/14					
40C11	78	09/11→02/14	➡	☐	Fahrzeugtyp: 29L / 29S; ☐	24.3524-1702.5	241194 - Halter
29S11	78	09/11→02/14					
35S11	78	09/11→02/14					
29L11	78	09/11→02/14					
29L15	107	09/11→02/14	➡	☐	Fahrzeugtyp: 29L / 29S / 35S; ☐	24.3524-1701.5	241193 - Halter
35C15	107	09/11→02/14					
40C15	107	09/11→02/14	➡	☐	Fahrzeugtyp: 29L / 29S / 35S; ☐	24.3524-1702.5	241194 - Halter
35S15	107	09/11→02/14					
50C15	107	09/11→02/14					
35C13D	93	09/11→02/14					
29S13	93	09/11→02/14					
29L13D	93	09/11→02/14					
40C13	93	09/11→02/14					
35S13	93	09/11→02/14					
29L13	93	09/11→02/14					
35C15	107	09/11→02/14					
60C15	107	09/11→02/14					
45C15	107	09/11→02/14	➡	☐	Fahrzeugtyp: 35S; ☐	24.3524-1702.5	241194 - Halter
70C15	107	09/11→02/14					
40C15	107	09/11→02/14					
65C15	107	09/11→02/14					
35S15	107	09/11→02/14					
50C15	107	09/11→02/14					

	kw			 	! #		
IVECO - DAILY V Pritsche/Fahrgestell 09/11→02/14							
 Bremssattel							
35C17	125	09/11→02/14	➔	Fahrzeugtyp: 35S; <input type="checkbox"/>		24.3524-1701.5	241193 - Halter
60C17	125	09/11→02/14					
65C17	125	09/11→02/14	➔	Fahrzeugtyp: 35S; <input type="checkbox"/>		24.3524-1702.5	241194 - Halter
45C17	125	09/11→02/14					
70C17	125	09/11→02/14					
40C17	125	09/11→02/14					
35S17	125	09/11→02/14					
50C17	125	09/11→02/14					
65C21	150	09/11→02/14					
45C21	150	09/11→02/14					
70C21	150	09/11→02/14					
40C21	150	09/11→02/14					
50C21	150	09/11→02/14					
35C21	150	09/11→02/14					
60C21	150	09/11→02/14					
35S21	150	09/11→02/14					
35C14	100	09/11→02/14					
60C14	100	09/11→02/14					
65C14	100	09/11→02/14					
40C14	100	09/11→02/14					
NaturalPower 35S14	100	09/11→02/14					
50C14	100	09/11→02/14					
...	100	09/11→02/14					
JAGUAR - E-PACE (X540) 09/17→							
 Bremssattel							
1.5 P160 MHEV	118	11/20→	➔	→ L1Z99999; Bremsengröße: 16"; <input type="checkbox"/>		24.6238-7039.5	241313 ATE - Halter + eFSB
1.5 P300e Plug-in Hybrid AWD	227	11/20→	➔	→ L1Z99999; Bremsengröße: 16"; <input type="checkbox"/>		24.6238-7040.5	241314 ATE - Halter + eFSB
2.0 AWD	221	09/17→					
2.0 D150	110	09/17→					
2.0 D150 AWD	110	09/17→					
2.0 D165	120	11/20→					
2.0 D165 MHEV AWD	120	11/20→					
2.0 D180 AWD	132	09/17→					
2.0 D200 MHEV AWD	150	11/20→					
2.0 D240 AWD	177	09/17→					
2.0 Flexfuel AWD	183	09/17→					
2.0 P200 AWD	147 -	09/17→					
	183						
2.0 P200 MHEV AWD	147	11/20→					
2.0 P250 MHEV AWD	184	11/20→					
2.0 P300 MHEV AWD	221	11/20→					
Führungshülzensatz, Bremssattel							
1.5 P160 MHEV	118	11/20→	➔			11.0101-5407.2	260011 ATE
1.5 P300e Plug-in Hybrid AWD	227	11/20→					
2.0 AWD	221	09/17→					
2.0 D150	110	09/17→					
2.0 D150 AWD	110	09/17→					
2.0 D165	120	11/20→					
2.0 D165 MHEV AWD	120	11/20→					
2.0 D180 AWD	132	09/17→					
2.0 D200 MHEV AWD	150	11/20→					
2.0 D240 AWD	177	09/17→					
2.0 Flexfuel AWD	183	09/17→					
2.0 P200 AWD	147 -	09/17→					
	183						
2.0 P200 MHEV AWD	147	11/20→					
2.0 P250 MHEV AWD	184	11/20→					
2.0 P300 MHEV AWD	221	11/20→					
Führungsbolzen, Bremssattel							
1.5 P160 MHEV	118	11/20→	←	Bremsengröße: 17"		11.8171-0096.1	250155 ATE
1.5 P300e Plug-in Hybrid AWD	227	11/20→	➔			11.8171-0008.1	990049 ATE
2.0 AWD	221	09/17→					
2.0 D150	110	09/17→					
2.0 D150 AWD	110	09/17→					
2.0 D165	120	11/20→					
2.0 D165 MHEV AWD	120	11/20→					
2.0 D180 AWD	132	09/17→					
2.0 D200 MHEV AWD	150	11/20→					
2.0 D240 AWD	177	09/17→					
2.0 Flexfuel AWD	183	09/17→					
2.0 P200 AWD	147 -	09/17→					
	183						
2.0 P200 MHEV AWD	147	11/20→					
2.0 P250 MHEV AWD	184	11/20→					
2.0 P300 MHEV AWD	221	11/20→					
➔							









	kw			 	! #			
JAGUAR - E-PACE (X540) 09/17→								
Stellelement, Feststellbremse Bremssattel								
1.5 P160 MHEV	118	11/20→	➡	☐		24.6281-2011.2	250172	ATE
1.5 P300e Plug-in Hybrid AWD	227	11/20→	➡	☐		24.6281-2012.2	250173	ATE
2.0 AWD	221	09/17→						
2.0 D150	110	09/17→						
2.0 D150 AWD	110	09/17→						
2.0 D165	120	11/20→						
2.0 D165 MHEV AWD	120	11/20→						
2.0 D180 AWD	132	09/17→						
2.0 D200 MHEV AWD	150	11/20→						
2.0 D240 AWD	177	09/17→						
2.0 Flexfuel AWD	183	09/17→						
2.0 P200 AWD	147 -	09/17→						
	183							
2.0 P200 MHEV AWD	147	11/20→						
2.0 P250 MHEV AWD	184	11/20→						
2.0 P300 MHEV AWD	221	11/20→						
JAGUAR - F-PACE (X761) 09/15→								
 Bremssattel								
2.0 D165 MHEV	120	10/20→	➡	nicht für Bremssattelfarbe: schwarz; → LA999999; ☐		24.6240-7001.5	241315	ATE + EMot / - Halter + eFSB
2.0 D200 MHEV	150	10/20→						
2.0 P400e Plug-in Hybrid	297	10/20→	➡	nicht für Bremssattelfarbe: schwarz; → LA999999; ☐		24.6240-7002.5	241316	ATE + EMot / - Halter + eFSB
2.0 SD4 AWD	177	02/17→						
2.0 TD4	120 -	09/15→						
	132							
2.0 TD4 AWD	132	09/15→						
2.0 Ti4	177 -	05/16→						
	184							
2.0 Ti4 AWD	184 -	02/17→						
	221							
3.0 D300 MHEV	221	10/20→						
3.0 P400 MHEV	294	10/20→						
3.0 SCV6 AWD	250 -	09/15→						
	280							
3.0 SDV6 AWD	221	09/15→						
Führungshülzensatz, Bremssattel								
2.0 D165 MHEV	120	10/20→	➡			11.0101-5407.2	260011	ATE
2.0 D200 MHEV	150	10/20→						
2.0 P400e Plug-in Hybrid	297	10/20→						
2.0 SD4 AWD	177	02/17→						
2.0 TD4	120 -	09/15→						
	132							
2.0 TD4 AWD	132	09/15→						
2.0 Ti4	177 -	05/16→						
	184							
2.0 Ti4 AWD	184 -	02/17→						
	221							
3.0 D300 MHEV	221	10/20→						
3.0 P400 MHEV	294	10/20→						
3.0 SCV6 AWD	250 -	09/15→						
	280							
3.0 SDV6 AWD	221	09/15→						
5.0 SCV8 SVR AWD	405	08/18→						
5.0 SVR P550 MHEV	405	10/20→						
Führungsbolzen, Bremssattel								
2.0 D165 MHEV	120	10/20→	←			11.8171-0096.1	250155	ATE
2.0 D200 MHEV	150	10/20→						
2.0 P400e Plug-in Hybrid	297	10/20→	➡			11.8171-0008.1	990049	ATE
2.0 SD4 AWD	177	02/17→						
2.0 TD4	120 -	09/15→						
	132							
2.0 TD4 AWD	132	09/15→						
2.0 Ti4	177 -	05/16→						
	184							
2.0 Ti4 AWD	184 -	02/17→						
	221							
3.0 D300 MHEV	221	10/20→						
3.0 P400 MHEV	294	10/20→						
3.0 SCV6 AWD	250 -	09/15→						
	280							
3.0 SDV6 AWD	221	09/15→						
5.0 SCV8 SVR AWD	405	08/18→	➡			11.8171-0008.1	990049	ATE
5.0 SVR P550 MHEV	405	10/20→						
Stellelement, Feststellbremse Bremssattel								
2.0 D165 MHEV	120	10/20→	➡	☐		24.6281-2011.2	250172	ATE
2.0 D200 MHEV	150	10/20→						
2.0 P400e Plug-in Hybrid	297	10/20→	➡	☐		24.6281-2012.2	250173	ATE
→								











	kw			 	! #			
JAGUAR - F-PACE (X761) 09/15→								
Stellelement, Feststellbremse Bremssattel								
2.0 SD4 AWD	177	02/17→	➡	☐		24.6281-2011.2	250172	ATE
2.0 TD4	120	09/15→	➡	☐		24.6281-2012.2	250173	ATE
2.0 TD4 AWD	132	09/15→						
2.0 Ti4	177	05/16→						
	184							
2.0 Ti4 AWD	184	02/17→						
	221							
3.0 D300 MHEV	221	10/20→						
3.0 P400 MHEV	294	10/20→						
3.0 SCV6 AWD	250	09/15→						
	280							
3.0 SDV6 AWD	221	09/15→						
5.0 SCV8 SVR AWD	405	08/18→						
5.0 SVR P550 MHEV	405	10/20→						
JAGUAR - F-TYPE Cabriolet (X152) 10/12→								
 Bremssattel								
2.0 Ti4	221	07/17→	←	Felgenreöße [Zoll]: 18; Bremssattelfarbe: rot; ☐		24.3606-9001.5	241064	ATE - Halter
3.0 SCV6	250	10/12→						
3.0 SCV6 S	280	10/12→	←	Felgenreöße [Zoll]: 18; Bremssattelfarbe: silber; ☐		24.3606-9001.5	241064	ATE - Halter
3.0 SCV6 S AWD	280	12/14→						
5.0 SCV8 R	405	10/13→	←	Felgenreöße [Zoll]: 18; Bremssattelfarbe: rot; ☐		24.3606-9002.5	241065	ATE - Halter
5.0 SCV8 R AWD	405	12/14→						
5.0 SCV8 S	364	10/12→	←	Felgenreöße [Zoll]: 18; Bremssattelfarbe: silber; ☐		24.3606-9002.5	241065	ATE - Halter
5.0 SCV8 SVR / SCV8 P575 R AWD	423	12/15→						
SCV6 400 SPORT	294	11/16→	←	Felgenreöße [Zoll]: 18; Bremssattelfarbe: silber; ☐		24.3606-9002.5	241065	ATE - Halter
SCV6 400 SPORT AWD	294	11/16→						
JAGUAR - F-TYPE Coupe (X152) 09/13→								
 Bremssattel								
2.0 Ti4	221	07/17→	←	Felgenreöße [Zoll]: 18; Bremssattelfarbe: rot; ☐		24.3606-9001.5	241064	ATE - Halter
3.0 SCV6	250	10/13→						
3.0 SCV6 400 SPORT	294	11/16→	←	Felgenreöße [Zoll]: 18; Bremssattelfarbe: silber; ☐		24.3606-9001.5	241064	ATE - Halter
3.0 SCV6 400 SPORT AWD	294	11/16→						
3.0 SCV6 S	280	10/13→	←	Felgenreöße [Zoll]: 18; Bremssattelfarbe: rot; ☐		24.3606-9002.5	241065	ATE - Halter
3.0 SCV6 S AWD	280	12/14→						
5.0 SCV8 R	405	10/13→	←	Felgenreöße [Zoll]: 18; Bremssattelfarbe: silber; ☐		24.3606-9002.5	241065	ATE - Halter
5.0 SCV8 R AWD	405	12/14→						
5.0 SCV8 SVR / SCV8 P575 R	423	12/15→						
JAGUAR - I-PACE (X590) 02/18→								
Führungshülensatz, Bremssattel								
EV320 AWD	236	10/20→	➡			11.0101-5407.2	260011	ATE
EV400 AWD	294	02/18→						
Führungsbolzen, Bremssattel								
EV320 AWD	236	10/20→	←			11.8171-0096.1	250155	ATE
EV400 AWD	294	02/18→	➡			11.8171-0008.1	990049	ATE
Stellelement, Feststellbremse Bremssattel								
EV320 AWD	236	10/20→	➡	☐		24.6281-2011.2	250172	ATE
EV400 AWD	294	02/18→	➡	☐		24.6281-2012.2	250173	ATE
JAGUAR - S-TYPE II (X200) 10/98→12/08								
 Bremssattel								
2.7 D	152	06/04→10/07	➡	N52048→; ☐		24.3457-7021.5	241111	ATE - Halter
			➡	N52048→; ☐		24.3457-7022.5	241112	ATE - Halter
JAGUAR - XE (X760) 03/15→								
 Bremssattel								
2.0	147 - 177	03/15→	➡	Bremsengröße: 16"; ☐		24.6238-7039.5	241313	ATE - Halter + eFSB
2.0 D	120 - 132	03/15→	➡	Bremsengröße: 16"; ☐		24.6238-7040.5	241314	ATE - Halter + eFSB
2.0 D AWD	132 - 177	10/15→	➡	Bremsengröße: 17"; ☐		24.6240-7001.5	241315	ATE + EMot / - Halter + eFSB
			➡	Bremsengröße: 17"; ☐		24.6240-7002.5	241316	ATE + EMot / - Halter + eFSB
2.0	184	02/17→	➡	Bremsengröße: 16"; ☐		24.6238-7039.5	241313	ATE - Halter + eFSB
2.0 AWD	184	02/17→	➡	Bremsengröße: 16"; ☐		24.6238-7040.5	241314	ATE - Halter + eFSB
→								











	kw			 	! #		
JAGUAR - XE (X760) 03/15→							
 Bremssattel							
2.0 2.0 AWD	184 184	02/17→ 02/17→	➡	Bremsengröße: 17"; → LCP99999; 	24.6240-7001.5	241315	ATE + EMot / - Halter + eFSB
			➡	Bremsengröße: 17"; → LCP99999; 	24.6240-7002.5	241316	ATE + EMot / - Halter + eFSB
2.0 2.0 AWD	221 221	06/17→ 06/17→	➡	nicht für Bremssattelfarbe: schwarz; → LCP99999; 	24.6240-7001.5	241315	ATE + EMot / - Halter + eFSB
			➡	nicht für Bremssattelfarbe: schwarz; → LCP99999; 	24.6240-7002.5	241316	ATE + EMot / - Halter + eFSB
3.0 S	250 - 280	03/15→	➡		24.6240-7001.5	241315	ATE + EMot / - Halter + eFSB
			➡		24.6240-7002.5	241316	ATE + EMot / - Halter + eFSB
Führungshülzensatz, Bremssattel							
2.0 2.0 AWD 2.0 D 2.0 D200 MHEV 2.0 D200 MHEV AWD 2.0 D AWD 3.0 S	147 - 221 184 - 221 120 - 132 150 150 132 - 177 250 - 280	03/15→ 02/17→ 03/15→ 11/20→ 11/20→ 10/15→ 03/15→	➡		11.0101-5407.2	260011	ATE
Führungsbolzen, Bremssattel							
2.0 2.0 AWD 2.0 D 2.0 D200 MHEV 2.0 D200 MHEV AWD 2.0 D AWD	147 - 184 184 120 - 132 150 150 132 - 177	03/15→ 02/17→ 03/15→ 11/20→ 11/20→ 10/15→	←	Bremsengröße: 17" / 18"	11.8171-0096.1	250155	ATE
			➡		11.8171-0008.1	990049	ATE
2.0 2.0 AWD 3.0 S	221 221 250 - 280	06/17→ 06/17→ 03/15→	←		11.8171-0096.1	250155	ATE
			➡		11.8171-0008.1	990049	ATE
Stellelement, Feststellbremse Bremssattel							
2.0 2.0 AWD 2.0 D 2.0 D200 MHEV 2.0 D200 MHEV AWD 2.0 D AWD 3.0 S	147 - 221 184 - 221 120 - 132 150 150 132 - 177 250 - 280	03/15→ 02/17→ 03/15→ 11/20→ 11/20→ 10/15→ 03/15→	➡		24.6281-2011.2	250172	ATE
			➡		24.6281-2012.2	250173	ATE
JAGUAR - XF I (X250) 03/08→04/15							
 Bremssattel							
2.0 2.2 D	177 120 - 147	06/12→04/15 04/11→04/15	←		24.3601-9747.5	241056	ATE - Halter
			←		24.3601-9748.5	241057	ATE - Halter
2.7 D 3.0 4.2	152 175 219	03/08→04/15 03/08→04/15 03/08→04/15	➡	Bremssattelfarbe: silber; 	24.3457-7021.5	241111	ATE - Halter
			➡	Bremssattelfarbe: silber; 	24.3457-7022.5	241112	ATE - Halter
3.0 3.0 AWD 5.0	250 250 283	03/12→04/15 10/12→04/15 03/09→04/15	←		24.3606-9001.5	241064	ATE - Halter
			←		24.3606-9002.5	241065	ATE - Halter
			➡	Bremssattelfarbe: silber; 	24.3457-7021.5	241111	ATE - Halter
			➡	Bremssattelfarbe: silber; 	24.3457-7022.5	241112	ATE - Halter
3.0 D	155 - 202	03/09→04/15	←	für Bremsscheibendurchmesser [mm]: 326; 	24.3601-9747.5	241056	ATE - Halter
			←	für Bremsscheibendurchmesser [mm]: 326; 	24.3601-9748.5	241057	ATE - Halter
			←	für Bremsscheibendurchmesser [mm]: 355; 	24.3606-9001.5	241064	ATE - Halter
			←	für Bremsscheibendurchmesser [mm]: 355; 	24.3606-9002.5	241065	ATE - Halter
			➡	Bremssattelfarbe: silber; 	24.3457-7021.5	241111	ATE - Halter
→							













	kw			 	! #		
JAGUAR - XF I (X250) 03/08→04/15							
 Bremssattel							
3.0 D	155 - 202	03/09→04/15	➔	Bremssattelfarbe: silber; 		24.3457-7022.5 241112	ATE - Halter
4.2 Kompressor	306	03/08→04/15	➔	Bremssattelfarbe: silber; 		24.3457-7021.5 241111	ATE - Halter
			➔	Bremssattelfarbe: silber; 		24.3457-7022.5 241112	ATE - Halter
Halter, Bremssattel							
2.0	177	06/12→04/15	➔			11.0230-0840.1 260136	ATE
2.2 D	120 - 147	04/11→04/15					
2.7 D	152	03/08→04/15					
3.0	175 - 250	03/08→04/15					
3.0 AWD	250	10/12→04/15					
3.0 D	155 - 202	03/09→04/15					
4.2	219	03/08→04/15					
4.2 Kompressor	306	03/08→04/15					
5.0	283	03/09→04/15					
JAGUAR - XF II (X260) 05/15→							
 Bremssattel							
2.0	147 - 177	05/15→	➔			24.6240-7001.5 241315	ATE + EMot / - Halter + eFSB
2.0 D	132 - 177	05/15→	➔			24.6240-7002.5 241316	ATE + EMot / - Halter + eFSB
2.0 D AWD	132 - 177	03/16→					
3.0	250 - 280	05/15→					
3.0 AWD	250 - 280	07/15→					
2.0	184 - 221	03/17→	➔	nicht für Bremssattelfarbe: schwarz; → LCY99999; 		24.6240-7001.5 241315	ATE + EMot / - Halter + eFSB
2.0 AWD	184 - 221	03/17→	➔	nicht für Bremssattelfarbe: schwarz; → LCY99999; 		24.6240-7002.5 241316	ATE + EMot / - Halter + eFSB
2.0 D	120	05/15→	➔	Bremsengröße: 16"; 		24.6238-7039.5 241313	ATE - Halter + eFSB
			➔	Bremsengröße: 16"; 		24.6238-7040.5 241314	ATE - Halter + eFSB
			➔	Bremsengröße: 17"; 		24.6240-7001.5 241315	ATE + EMot / - Halter + eFSB
			➔	Bremsengröße: 17"; 		24.6240-7002.5 241316	ATE + EMot / - Halter + eFSB
3.0 D	221	05/15→	➔	nicht für Bremssattelfarbe: schwarz; 		24.6240-7001.5 241315	ATE + EMot / - Halter + eFSB
			➔	nicht für Bremssattelfarbe: schwarz; 		24.6240-7002.5 241316	ATE + EMot / - Halter + eFSB
Führungshülzensatz, Bremssattel							
2.0	147 - 221	05/15→	➔			11.0101-5407.2 260011	ATE
2.0 AWD	184 - 221	03/17→					
2.0 D	120 - 177	05/15→					
2.0 D200 MHEV	150	11/20→					
2.0 D200 MHEV AWD	150	11/20→					
2.0 D AWD	132 - 177	03/16→					
3.0	250 - 280	05/15→					
3.0 AWD	250 - 280	07/15→					
3.0 D	221	05/15→					
Führungsbolzen, Bremssattel							
2.0	147 - 221	05/15→	←			11.8171-0096.1 250155	ATE
2.0 AWD	184 - 221	03/17→	➔			11.8171-0008.1 990049	ATE
2.0 D	120 - 177	05/15→					
2.0 D200 MHEV	150	11/20→					
2.0 D200 MHEV AWD	150	11/20→					
2.0 D AWD	132 - 177	03/16→					
3.0	250 - 280	05/15→					
3.0 AWD	250 - 280	07/15→					
3.0 D	221	05/15→	→				



























	kw			 	! #		
JAGUAR - XF II (X260) 05/15→							
Stellelement, Feststellbremse Bremssattel							
2.0	147 - 221	05/15→	→	☐		24.6281-2011.2 250172	ATE
2.0 AWD	184 - 221	03/17→	→	☐		24.6281-2012.2 250173	ATE
2.0 D	120 - 177	05/15→					
2.0 D200 MHEV	150	11/20→					
2.0 D200 MHEV AWD	150	11/20→					
2.0 D AWD	132 - 177	03/16→					
3.0	250 - 280	05/15→					
3.0 AWD	250 - 280	07/15→					
3.0 D	221	05/15→					
JAGUAR - XF SPORTBRAKE (X250) 09/12→12/15							
 Bremssattel							
2.0 T	177	08/13→12/15	←	☐		24.3601-9747.5 241056	ATE - Halter
2.2 D	120 - 147	09/12→04/14	←	☐		24.3601-9748.5 241057	ATE - Halter
			→	Bremssattelfarbe: silber; ☐		24.3457-7021.5 241111	ATE - Halter
			→	Bremssattelfarbe: silber; ☐		24.3457-7022.5 241112	ATE - Halter
3.0 D	177 - 202	09/12→04/14	←	für Bremsscheibendurchmesser [mm]: 326; ☐		24.3601-9747.5 241056	ATE - Halter
			←	für Bremsscheibendurchmesser [mm]: 326; ☐		24.3601-9748.5 241057	ATE - Halter
			←	für Bremsscheibendurchmesser [mm]: 355; ☐		24.3606-9001.5 241064	ATE - Halter
			←	für Bremsscheibendurchmesser [mm]: 355; ☐		24.3606-9002.5 241065	ATE - Halter
			→	Bremssattelfarbe: silber; ☐		24.3457-7021.5 241111	ATE - Halter
			→	Bremssattelfarbe: silber; ☐		24.3457-7022.5 241112	ATE - Halter
Halter, Bremssattel							
2.0 T	177	08/13→12/15	→			11.0230-0840.1 260136	ATE
2.2 D	120 - 147	09/12→04/14					
3.0 D	177 - 202	09/12→04/14					
JAGUAR - XF SPORTBRAKE (X260) 07/17→							
 Bremssattel							
2.0	147	07/17→	→	☐		24.6240-7001.5 241315	ATE + EMot / - Halter + eFSB
2.0 D	132	07/17→					
2.0 D AWD	132 - 177	07/17→	→	☐		24.6240-7002.5 241316	ATE + EMot / - Halter + eFSB
3.0	280	07/17→					
3.0 AWD	280	07/17→					
2.0	184	07/17→	→	nicht für Bremssattelfarbe: schwarz; → LCY99999; ☐		24.6240-7001.5 241315	ATE + EMot / - Halter + eFSB
2.0 AWD	184 - 221	08/18→	→	nicht für Bremssattelfarbe: schwarz; → LCY99999; ☐		24.6240-7002.5 241316	ATE + EMot / - Halter + eFSB
2.0 D	120	07/17→	→	Brem sengröße: 16"; ☐		24.6238-7039.5 241313	ATE - Halter + eFSB
			→	Brem sengröße: 16"; ☐		24.6238-7040.5 241314	ATE - Halter + eFSB
			→	Brem sengröße: 17"; ☐		24.6240-7001.5 241315	ATE + EMot / - Halter + eFSB
			→	Brem sengröße: 17"; ☐		24.6240-7002.5 241316	ATE + EMot / - Halter + eFSB
3.0 D	221	07/17→	→	nicht für Bremssattelfarbe: schwarz; ☐		24.6240-7001.5 241315	ATE + EMot / - Halter + eFSB
			→	nicht für Bremssattelfarbe: schwarz; ☐		24.6240-7002.5 241316	ATE + EMot / - Halter + eFSB
Führungshülzensatz, Bremssattel							
2.0	147 - 184	07/17→	→			11.0101-5407.2 260011	ATE
2.0 AWD	184 - 221	08/18→					
2.0 D	120 - 132	07/17→					
2.0 D200 MHEV	150	11/20→					
2.0 D200 MHEV AWD	150	11/20→					
2.0 D AWD	132 - 177	07/17→					
3.0	280	07/17→					
3.0 AWD	280	07/17→					

	kw			 	! #		
JAGUAR - XF SPORTBRAKE (X260) 07/17→							
Führungshülensatz, Bremssattel							
3.0 D	221	07/17→	➔			11.0101-5407.2 260011	ATE
Führungsbolzen, Bremssattel							
2.0	147 - 184	07/17→	←			11.8171-0096.1 250155	ATE
2.0 AWD	184 - 221	08/18→	➔			11.8171-0008.1 990049	ATE
2.0 D	120 - 132	07/17→					
2.0 D200 MHEV	150	11/20→					
2.0 D200 MHEV AWD	150	11/20→					
2.0 D AWD	132 - 177	07/17→					
3.0	280	07/17→					
3.0 AWD	280	07/17→					
3.0 D	221	07/17→					
Stellelement, Feststellbremse Bremssattel							
2.0	147 - 184	07/17→	➔	☐		24.6281-2011.2 250172	ATE
2.0 AWD	184 - 221	08/18→	➔	☐		24.6281-2012.2 250173	ATE
2.0 D	120 - 132	07/17→					
2.0 D200 MHEV	150	11/20→					
2.0 D200 MHEV AWD	150	11/20→					
2.0 D AWD	132 - 177	07/17→					
3.0	280	07/17→					
3.0 AWD	280	07/17→					
3.0 D	221	07/17→					
JAGUAR - XJ (X308) 09/96→06/03							
 Bremssattel							
3.2	174	07/97→05/03	←	für Fahrzeuge ohne Sportpaket; ☐		24.3601-9781.5 241121	ATE - Halter
			←	für Fahrzeuge ohne Sportpaket; ☐		24.3601-9782.5 241122	ATE - Halter
4.0	209 - 216	07/97→05/03	←	☐		24.3601-9781.5 241121	ATE - Halter
			←	☐		24.3601-9782.5 241122	ATE - Halter
Feder, Bremssattel							
3.2	174	07/97→05/03	➔	für Fahrzeuge ohne Sportpaket	2	11.8116-0073.1 390498 11.8116-0129.1 390591	ATE ATE
4.0	209 - 216	07/97→05/03	➔		2	11.8116-0073.1 390498 11.8116-0129.1 390591	ATE ATE
JAGUAR - XJ (X350, X358) 03/03→03/09							
 Bremssattel							
D 2.7	152	10/05→03/09	←	→ H32732; ☐		24.3601-9747.5 241056	ATE - Halter
			←	→ H32732; ☐		24.3601-9748.5 241057	ATE - Halter
			➔	G49701→; Bremssattelfarbe: silber; ☐		24.3457-7021.5 241111	ATE - Halter
			➔	G49701→; Bremssattelfarbe: silber; ☐		24.3457-7022.5 241112	ATE - Halter
Halter, Bremssattel							
D 2.7	152	10/05→03/09	➔	G49701→		11.0230-0840.1 260136	ATE
Feder, Bremssattel							
D 2.7	152	10/05→03/09	➔	→ H32732	2	11.8116-0206.1 390593	ATE
JAGUAR - XJ (X351) 10/09→							
 Bremssattel							
2.0 Ti4	177	05/12→	←	☐		24.3606-9001.5 241064	ATE - Halter
3.0 SCV6	250	03/12→	←	☐		24.3606-9002.5 241065	ATE - Halter
3.0 SCV6 AWD	250	10/12→	←	☐		24.3606-9002.5 241065	ATE - Halter
3.0 SDV6	202	10/09→04/16	➔	Bremssattelfarbe: silber; ☐		24.3457-7021.5 241111	ATE - Halter
3.0 V6	175	01/11→	➔	Bremssattelfarbe: silber; ☐		24.3457-7022.5 241112	ATE - Halter
5.0 V8	283	10/09→	➔	Bremssattelfarbe: silber; ☐		24.3457-7022.5 241112	ATE - Halter
3.0 SDV6	221	04/15→	←	☐		24.3606-9001.5 241064	ATE - Halter
			←	☐		24.3606-9002.5 241065	ATE - Halter
			➔	→ V90865; Bremssattelfarbe: silber; ☐		24.3457-7021.5 241111	ATE - Halter
→							











	kw					! #		
JAGUAR - XJ (X351) 10/09→								
 Bremssattel								
3.0 SDV6	221	04/15→	➔	→ V90865; Bremssattelfarbe: silber; <input type="checkbox"/>		24.3457-7022.5	241112	ATE - Halter
Halter, Bremssattel								
2.0 Ti4	177	05/12→	➔			11.0230-0840.1	260136	ATE
3.0 SCV6	250	03/12→						
3.0 SCV6 AWD	250	10/12→						
3.0 SDV6	202	10/09→04/16						
3.0 V6	175	01/11→						
5.0 V8	283	10/09→						
3.0 SDV6	221	04/15→	➔	→ V90865		11.0230-0840.1	260136	ATE
JAGUAR - XK II Cabriolet (X150) 03/06→07/14								
Feder, Bremssattel								
5.0 XKR	375	01/09→07/14	➔	Bremssattelfarbe: rot		2	11.8116-0340.1	390595 ATE
5.0 XKR-S	405	01/11→07/14	➔	Bremssattelfarbe: grau		2	11.8116-0340.1	390595 ATE
JAGUAR - XK II Coupe (X150) 03/06→12/14								
Feder, Bremssattel								
5.0 XKR	375 - 390	01/09→07/14	➔	Bremssattelfarbe: grau		2	11.8116-0340.1	390595 ATE
5.0 XKR-S	405	01/11→07/14	➔	Bremssattelfarbe: rot		2	11.8116-0340.1	390595 ATE
JAGUAR - XK 8 Convertible (X100) 03/96→12/06								
Feder, Bremssattel								
4.0	209 - 267	03/96→07/05	➔			2	11.8116-0129.1	390591 ATE
4.0 XKR	276	05/98→07/05	➔	06/01→		2	11.8116-0143.1	390513 ATE
			➔	→ 05/01		2	11.8116-0143.1	390513 ATE
4.0	216	05/96→07/99	➔	für Fahrzeuge ohne Sportpaket		2	11.8116-0129.1	390591 ATE
							11.8116-0143.1	390513 ATE
JAGUAR - XK 8 Coupe (X100) 03/96→12/06								
Feder, Bremssattel								
4.0	209 - 267	03/96→07/05	➔			2	11.8116-0129.1	390591 ATE
4.0 XKR	276	05/98→07/05	➔	06/01→		2	11.8116-0143.1	390513 ATE
4.0	216	05/96→07/05	➔	→ 07/99; für Fahrzeuge ohne Sportpaket		2	11.8116-0129.1	390591 ATE
JAGUAR - X-TYPE I (X400) 03/01→11/09								
 Bremssattel								
2.0 D	96	07/03→11/09	←	J04731→; <input type="checkbox"/>		24.3571-1735.5	240385	BOS - Halter
2.2 D	107 - 114	10/05→11/09	←	→ J04730; <input type="checkbox"/>		24.3571-1735.5	240385	BOS - Halter
			←	J04731→; <input type="checkbox"/>		24.3571-1736.5	240386	BOS - Halter
			←	→ J04730; <input type="checkbox"/>		24.3571-1736.5	240386	BOS - Halter
2.1 V6	115	03/02→11/09	←	→ 10/05; <input type="checkbox"/>		24.3571-1735.5	240385	BOS - Halter
			←	→ 10/05; <input type="checkbox"/>		24.3571-1736.5	240386	BOS - Halter
2.5 V6 All-wheel Drive	144	06/01→11/09	←	<input type="checkbox"/>		24.3571-1735.5	240385	BOS - Halter
			←	<input type="checkbox"/>		24.3571-1736.5	240386	BOS - Halter
3.0 V6 All-wheel Drive	169	06/01→12/08	←	→ 11/07; <input type="checkbox"/>		24.3571-1735.5	240385	BOS - Halter
			←	→ 11/07; <input type="checkbox"/>		24.3571-1736.5	240386	BOS - Halter
 Bremsschlauch								
2.0 D	96	07/03→11/09	←			2	83.7188-0446.3	330664 L= 470
2.2 D	107 - 114	10/05→11/09	➔			2	83.7856-0369.3	331237 L= 368
2.5 V6 All-wheel Drive	144	06/01→11/09						
2.1 V6	115	03/02→11/09	←	→ 10/05		2	83.7188-0446.3	330664 L= 470
			➔	→ 10/05		2	83.7856-0369.3	331237 L= 368
3.0 V6 All-wheel Drive	169	06/01→12/08	←	→ 11/07		2	83.7188-0446.3	330664 L= 470
			➔	→ 11/07		2	83.7856-0369.3	331237 L= 368
JAGUAR - X-TYPE I Kombi (X400) 09/03→12/09								
 Bremssattel								
2.0 D	96	02/04→12/09	←	J04731→; <input type="checkbox"/>		24.3571-1735.5	240385	BOS - Halter
→								













	kw			 	! #		
JAGUAR - X-TYPE I Kombi (X400) 09/03→12/09							
 Bremssattel							
2.2 D	107 - 114	10/05→12/09	←	→ J04730; <input type="checkbox"/>		24.3571-1735.5 240385	BOS - Halter
			←	J04731→; <input type="checkbox"/>		24.3571-1736.5 240386	BOS - Halter
			←	→ J04730; <input type="checkbox"/>		24.3571-1736.5 240386	BOS - Halter
2.1 V6	115	11/03→03/09	←	<input type="checkbox"/>		24.3571-1735.5 240385	BOS - Halter
2.5	144	02/04→12/09	←	<input type="checkbox"/>		24.3571-1736.5 240386	BOS - Halter
3.0	169	02/04→12/09	←	<input type="checkbox"/>		24.3571-1736.5 240386	BOS - Halter
 Bremsschlauch							
2.0 D	96	02/04→12/09	←		2	83.7188-0446.3 330664	L= 470
2.1 V6	115	11/03→03/09	←		2	83.7856-0369.3 331237	L= 368
2.2 D	107 - 114	10/05→12/09	→		2	83.7856-0369.3 331237	L= 368
2.5	144	02/04→12/09	←				
3.0	169	02/04→12/09	←				
JEEP - CHEROKEE (KK) 09/07→							
 Bremssattel							
2.8 CRD 4x4	130 - 147	05/08→		→ 12/12; für Fahrzeuge ohne verstärktes Fahrwerk; hinter der Achse		24.3661-1701.5 241363	- Halter
3.7 V6 4x4	151	01/08→				24.3661-1702.5 241364	- Halter
3.7 V6	151 - 157	01/08→		für Fahrzeuge ohne verstärktes Fahrwerk; hinter der Achse		24.3661-1701.5 241363	- Halter
3.7 V6 All-wheel Drive	157	01/08→08/12				24.3661-1702.5 241364	- Halter
JEEP - COMPASS (MK49) 08/06→							
 Bremssattel							
2.0	115 - 118	08/06→	←	<input type="checkbox"/>		24.3571-1815.5 241485	- Halter
2.2 CRD	100	05/11→	←	<input type="checkbox"/>		24.3571-1816.5 241486	- Halter
2.2 CRD 4x4	100 - 120	12/10→	→	Felgenreöße [Zoll]: 18; <input type="checkbox"/>		24.3351-1703.5 241191	- Halter
			→	Felgenreöße [Zoll]: 18; <input type="checkbox"/>		24.3351-1704.5 241192	- Halter
2.0 CRD	103	08/06→	←	<input type="checkbox"/>		24.3571-1815.5 241485	- Halter
2.0 CRD 4x4	88 - 103	09/06→	←	<input type="checkbox"/>		24.3571-1816.5 241486	- Halter
2.4 4x4	125 - 128	08/06→					
2.4	125	08/06→	←	09/06→; <input type="checkbox"/>		24.3571-1815.5 241485	- Halter
			←	09/06→; <input type="checkbox"/>		24.3571-1816.5 241486	- Halter
JEEP - GRAND CHEROKEE II (WJ, WG) 09/98→09/05							
 Bremssattel							
3.1 TD 4x4	103	04/99→12/01	→	<input type="checkbox"/>		24.3481-1797.5 241395	ATE - Halter
4.0 4x4	140	04/99→09/05	→	<input type="checkbox"/>		24.3481-1798.5 241396	ATE - Halter
4.7 V8 4x4	162 - 190	04/99→09/05	→	<input type="checkbox"/>		24.3481-1798.5 241396	ATE - Halter
4.0	140	10/98→09/04	→	04/99→; <input type="checkbox"/>		24.3481-1797.5 241395	ATE - Halter
			→	04/99→; <input type="checkbox"/>		24.3481-1798.5 241396	ATE - Halter
4.7 V8 4x4	164	04/99→09/05	→	08/00→; <input type="checkbox"/>		24.3481-1797.5 241395	ATE - Halter
			→	08/00→; <input type="checkbox"/>		24.3481-1798.5 241396	ATE - Halter
JEEP - PATRIOT (MK74) 02/07→12/17							
 Bremssattel							
2.0	115	01/11→12/17	←	<input type="checkbox"/>		24.3571-1815.5 241485	- Halter
2.0 4x4	115	02/07→12/17	←	<input type="checkbox"/>		24.3571-1816.5 241486	- Halter
2.0 CRD	103	02/07→12/17	←	<input type="checkbox"/>		24.3571-1816.5 241486	- Halter
2.0 CRD 4x4	88 - 103	02/07→12/17					
2.4	125	06/09→12/17					
2.4 4x4	125 - 128	02/07→12/17					
2.4 Eco + 4x4	125	07/08→12/17					
2.2 CRD	100	01/11→12/17	←	<input type="checkbox"/>		24.3571-1815.5 241485	- Halter
2.2 CRD 4x4	100 - 120	01/11→12/17	←	<input type="checkbox"/>		24.3571-1816.5 241486	- Halter
			→	Felgenreöße [Zoll]: 18; + ABS; <input type="checkbox"/>		24.3351-1703.5 241191	- Halter
			→	Felgenreöße [Zoll]: 18; + ABS; <input type="checkbox"/>		24.3351-1704.5 241192	- Halter

	kW			 	! #			
JEEP - RENEGADE SUV (BU, B1, BV) 07/14→								
 Bremssattel								
1.0 T-GDi	84 - 88	08/18→	→	☐		24.6238-1715.5	241607	TRW - Halter + FSB / + eFSB
1.3 T-GDi	110	08/18→	→	☐		24.6238-1716.5	241608	TRW - Halter + FSB / + eFSB
1.3 T-GDi 4x4	132	08/18→						
1.4	100	01/16→						
1.4 4x4	125	07/14→						
1.4 LPG	88	01/16→						
1.6	81	07/14→09/18						
1.6 MultiJet	84	08/22→						
2.0 CRD 4x4	103 - 125	07/14→						
1.4	103	07/14→	←	→ 01/16; ☐		24.3571-9969.5	241038	ATE - Halter
			←	→ 01/16; ☐		24.3571-9970.5	241039	ATE - Halter
			→	☐		24.6238-1715.5	241607	TRW - Halter + FSB / + eFSB
			→	☐		24.6238-1716.5	241608	TRW - Halter + FSB / + eFSB
1.6 CRD 1.6 MultiJet 2.0 CRD 4x4	70 - 88 96 88	07/14→ 02/20→ 07/14→	←	☐		24.3571-9969.5	241038	ATE - Halter
			←	☐		24.3571-9970.5	241039	ATE - Halter
			→	☐		24.6238-1715.5	241607	TRW - Halter + FSB / + eFSB
			→	☐		24.6238-1716.5	241608	TRW - Halter + FSB / + eFSB
Feder, Bremssattel								
1.6 CRD 1.6 MultiJet 2.0 CRD 4x4	70 - 88 96 88	07/14→ 02/20→ 07/14→	←		2	11.8116-0340.1	390595	ATE
Führungsbolzen, Bremssattel								
1.6 CRD 1.6 MultiJet 2.0 CRD 4x4	70 - 88 96 88	07/14→ 02/20→ 07/14→			2	11.8171-0008.1	990049	ATE
 Bremsschlauch								
1.0 T-GDi 1.3 T-GDi 1.3 T-GDi 4x4 1.4 1.4 4x4 1.4 LPG 1.6 1.6 CRD 1.6 MultiJet 2.0 CRD 4x4	88 110 132 100 - 103 125 88 81 70 - 88 96 88 - 125	08/18→ 08/18→ 08/18→ 07/14→ 07/14→ 01/16→ 07/14→09/18 07/14→ 02/20→ 07/14→	←		2	24.5112-0406.3	331496	L= 405
JEEP - RENEGADE VAN (BU, B1) 07/14→								
 Bremssattel								
1.4	103	07/14→	←	→ 01/16; ☐		24.3571-9969.5	241038	ATE - Halter
			←	→ 01/16; ☐		24.3571-9970.5	241039	ATE - Halter
			→	☐		24.6238-1715.5	241607	TRW - Halter + FSB / + eFSB
			→	☐		24.6238-1716.5	241608	TRW - Halter + FSB / + eFSB
 Bremsschlauch								
1.4	103	07/14→	←		2	24.5112-0406.3	331496	L= 405
JEEP - WRANGLER III (JK) 06/06→								
 Bremssattel								
2.8 CRD 3.6 V6 3.8 3.8 RWD	120 - 147 209 - 213 146 - 153 146 - 153	04/07→ 10/11→ 04/07→ 04/07→12/10	←	für Fahrzeuge ohne verstärktes Fahrwerk; ☐ / hinter der Achse		24.3661-1701.5	241363	- Halter
			←	für Fahrzeuge ohne verstärktes Fahrwerk; ☐ / hinter der Achse		24.3661-1702.5	241364	- Halter













	kw					! #		
KIA - CARENS III Großraumlimousine (UN) 05/06→								
 Bremsschlauch								
1.6 CRDi 110	85	10/10→	←	→ 02/13; ☐		24.5281-0469.3	331455	L= 469
1.6 CRDi 128	94	10/10→	←	→ 02/13; ☐		24.5281-0470.3	331456	L= 469
1.6 CVVT	93 - 97	08/09→	←					
2.0 CRDi 115	85	05/07→						
2.0 CRDi 135	100	08/09→						
2.0 CRDi 140	103	09/06→						
2.0 CVVT	106	09/06→						
2.0 LPI	104	01/09→03/13						
2.0 CVVT	111	01/09→	←	☐		24.5281-0469.3	331455	L= 469
2.0 LPI	100	09/06→12/08	←	☐		24.5281-0470.3	331456	L= 469
KIA - CEE'D (JD) 05/12→07/18								
 Bremssattel								
1.0 T-GDI	74 - 88	07/15→07/18	←	Bremsegröße: 15"; ☐		24.3571-1809.5	241418	- Halter
1.4 MPI	74	04/15→07/18	←	Bremsegröße: 15"; ☐		24.3571-1810.5	241419	- Halter
1.6 CRDi 136	100	07/15→07/18						
1.4 CRDi 90	66	05/12→07/18	←	Bremsegröße: 16"; ☐		24.3571-1805.5	241420	- Halter
1.4 CVVT	66 - 73	05/12→07/18	←	Bremsegröße: 16"; ☐		24.3571-1806.5	241415	- Halter
1.4 LPG	72	05/12→07/18	←	Bremsegröße: 15"; ☐		24.3571-1809.5	241418	- Halter
1.6 CRDi 110	81	05/12→07/18	←	Bremsegröße: 15"; ☐		24.3571-1810.5	241419	- Halter
1.6 CRDi 128	94	05/12→07/18	←	Bremsegröße: 15"; ☐		24.3571-1810.5	241419	- Halter
1.6 CVVT	95 - 96	01/13→07/18						
1.6 GDI	99	05/12→07/18						
1.6 GT	150	06/13→07/18						
 Bremsschlauch								
1.0 T-GDI	74 - 88	07/15→07/18	←	☐		24.5298-0493.3	331709	L= 505
1.4 CRDi 90	66	05/12→07/18	←	☐		24.5298-0495.3	331696	L= 505
1.4 CVVT	66 - 73	05/12→07/18	→	- eFSB; ☐		24.5296-0275.3	331705	L= 285
1.4 LPG	72	05/12→07/18	→	+ eFSB; ☐		24.5296-0278.3	331706	L= 285
1.4 MPI	74	04/15→07/18	→	+ eFSB; ☐		24.5296-0279.3	331692	L= 285
1.6 CRDi 110	81	05/12→07/18	→	+ eFSB; ☐		24.5296-0279.3	331692	L= 285
1.6 CRDi 128	94	05/12→07/18	→	- eFSB; ☐		24.5296-0282.3	331693	L= 285
1.6 CRDi 136	100	07/15→07/18						
1.6 CVVT	95 - 96	01/13→07/18						
1.6 GDI	99	05/12→07/18						
1.6 GT	150	06/13→07/18	←	07/13→; ☐		24.5298-0493.3	331709	L= 505
			←	07/13→; ☐		24.5298-0495.3	331696	L= 505
			→	07/13→; - eFSB; ☐		24.5296-0275.3	331705	L= 285
			→	07/13→; + eFSB; ☐		24.5296-0278.3	331706	L= 285
			→	07/13→; + eFSB; ☐		24.5296-0279.3	331692	L= 285
			→	07/13→; - eFSB; ☐		24.5296-0282.3	331693	L= 285
KIA - CEE'D Combi Van (JD) 07/12→07/18								
 Bremssattel								
1.0 T-GDI	74 - 88	04/15→07/18	←	Bremsegröße: 15"; ☐		24.3571-1809.5	241418	- Halter
			←	Bremsegröße: 15"; ☐		24.3571-1810.5	241419	- Halter
1.4 CRDi	66	04/15→07/18	←	Bremsegröße: 16"; ☐		24.3571-1805.5	241420	- Halter
1.4 CVVT	73	04/15→07/18	←	Bremsegröße: 16"; ☐		24.3571-1806.5	241415	- Halter
1.6 CRDi	94	07/12→07/18	←	Bremsegröße: 15"; ☐		24.3571-1809.5	241418	- Halter
1.6 GDI	99	04/15→07/18	←	Bremsegröße: 15"; ☐		24.3571-1810.5	241419	- Halter
 Bremsschlauch								
1.0 T-GDI	74 - 88	04/15→07/18	←	- eFSB; ☐		24.5296-0275.3	331705	L= 285
			←	☐		24.5298-0493.3	331709	L= 505
			←	☐		24.5298-0495.3	331696	L= 505
			→	+ eFSB; ☐		24.5296-0278.3	331706	L= 285
			→	+ eFSB; ☐		24.5296-0279.3	331692	L= 285
			→	- eFSB; ☐		24.5296-0282.3	331693	L= 285
1.4 CRDi	66	04/15→07/18	←	☐		24.5298-0493.3	331709	L= 505
1.4 CVVT	73	04/15→07/18						



	kw					! #		
KIA - CEE'D Combi Van (JD) 07/12→07/18								
 Bremsschlauch								
1.6 CRDi 1.6 GDi	94 99	07/12→07/18 04/15→07/18	←	☐			24.5298-0495.3 331696	L= 505
			→	- eFSB; ☐			24.5296-0275.3 331705	L= 285
			→	+ eFSB; ☐			24.5296-0278.3 331706	L= 285
			→	+ eFSB; ☐			24.5296-0279.3 331692	L= 285
			→	- eFSB; ☐			24.5296-0282.3 331693	L= 285
KIA - CEE'D Schrägheck (ED) 12/06→12/12								
 Bremssattel								
1.4	77 - 80	12/06→12/12	←	☐			24.3571-1795.5 241345	- Halter
1.6	85 - 93	12/06→12/12	←	☐			24.3571-1796.5 241346	- Halter
1.6 CRDi 115	85	12/06→12/12	→	→ 09/12; ☐			24.3341-1705.5 241070	- Halter
1.6 CRDi 128	94	10/10→12/12	→	→ 09/12; ☐			24.3341-1706.5 241071	- Halter
1.6 CRDi 90	66	12/06→12/12						
1.6 CVVT	92	10/10→12/12						
2.0	105	12/06→12/12						
2.0 CRDi 140	103	09/07→12/12						
1.4 CVVT	66	08/09→12/12	←	☐			24.3571-1795.5 241345	- Halter
			←	☐			24.3571-1796.5 241346	- Halter
			→	06/10→ 09/12; ☐			24.3341-1705.5 241070	- Halter
			→	06/10→ 09/12; ☐			24.3341-1706.5 241071	- Halter
1.4 LPG	64 - 80	01/09→04/12	←	☐			24.3571-1795.5 241345	- Halter
1.6 LPG	87 - 91	06/07→12/11	←	☐			24.3571-1796.5 241346	- Halter
			→	☐			24.3341-1705.5 241070	- Halter
			→	☐			24.3341-1706.5 241071	- Halter
2.0 CRDi	100	06/07→12/12	←	☐			24.3571-1795.5 241345	- Halter
			←	☐			24.3571-1796.5 241346	- Halter
			→	09/07→ 09/12; ☐			24.3341-1705.5 241070	- Halter
			→	09/07→ 09/12; ☐			24.3341-1706.5 241071	- Halter
 Bremsschlauch								
1.4	77 - 80	12/06→12/12	←	→ 09/12; ☐			24.5286-0524.3 331223	L= 535
1.6	85 - 93	12/06→12/12	←	→ 09/12; ☐			24.5286-0525.3 331224	L= 535
1.6 CRDi 115	85	12/06→12/12	→	→ 09/12; ☐			24.5298-0270.3 331086	L= 270
1.6 CRDi 128	94	10/10→12/12	→	→ 09/12; ☐			24.5298-0271.3 331087	L= 270
1.6 CRDi 90	66	12/06→12/12						
1.6 CVVT	92	10/10→12/12						
2.0	105	12/06→12/12						
2.0 CRDi 140	103	09/07→12/12						
1.4 CVVT	66	08/09→12/12	←	06/10→ 09/12; ☐			24.5286-0524.3 331223	L= 535
			←	06/10→ 09/12; ☐			24.5286-0525.3 331224	L= 535
			→	06/10→ 09/12; ☐			24.5298-0270.3 331086	L= 270
			→	06/10→ 09/12; ☐			24.5298-0271.3 331087	L= 270
1.4 LPG	64 - 80	01/09→04/12	←	☐			24.5286-0524.3 331223	L= 535
1.6 LPG	87 - 91	06/07→12/11	←	☐			24.5286-0525.3 331224	L= 535
			→	☐			24.5298-0270.3 331086	L= 270
			→	☐			24.5298-0271.3 331087	L= 270
2.0 CRDi	100	06/07→12/12	←	09/07→ 09/12; ☐			24.5286-0524.3 331223	L= 535
			←	09/07→ 09/12; ☐			24.5286-0525.3 331224	L= 535
			→	09/07→ 09/12; ☐			24.5298-0270.3 331086	L= 270
			→	09/07→ 09/12; ☐			24.5298-0271.3 331087	L= 270
KIA - CEE'D Sportswagon (JD) 09/12→07/18								
 Bremssattel								
1.0 T-GDI	74 - 88	07/15→07/18	←	Bremsengröße: 15"; ☐			24.3571-1809.5 241418	- Halter
1.4 MPI	74	04/15→07/18	←	Bremsengröße: 15"; ☐			24.3571-1810.5 241419	- Halter
1.6 CRDi 136	100	07/15→07/18						
1.4 CRDi 90	66	09/12→07/18	←	Bremsengröße: 16"; ☐			24.3571-1805.5 241420	- Halter
1.4 CVVT	73	09/12→07/15	→					

	kw					! #		
KIA - CEE'D Sportwagon (JD) 09/12→07/18								
 Bremssattel								
1.4 LPG	72	01/13→07/18	←	Bremsengröße: 16";		24.3571-1806.5	241415	- Halter
1.6 CRDi 110	81	03/13→07/18	←	Bremsengröße: 15";		24.3571-1809.5	241418	- Halter
1.6 CRDi 128	94	09/12→07/15	←	Bremsengröße: 15";		24.3571-1810.5	241419	- Halter
1.6 CVVT	95 - 96	11/14→07/18	←	Bremsengröße: 15";				
1.6 GDI	99	09/12→07/18						
 Bremsschlauch								
1.0 T-GDI	74 - 88	07/15→07/18	←			24.5298-0493.3	331709	L= 505
1.4 CRDi 90	66	09/12→07/18	←			24.5298-0495.3	331696	L= 505
1.4 CVVT	73	09/12→07/15	→	- eFSB;		24.5296-0275.3	331705	L= 285
1.4 LPG	72	01/13→07/18	→	+ eFSB;		24.5296-0278.3	331706	L= 285
1.4 MPI	74	04/15→07/18	→	+ eFSB;		24.5296-0279.3	331692	L= 285
1.6 CRDi 110	81	03/13→07/18	→	+ eFSB;		24.5296-0282.3	331693	L= 285
1.6 CRDi 128	94	09/12→07/15	→	- eFSB;				
1.6 CRDi 136	100	07/15→07/18	→	- eFSB;				
1.6 CVVT	95 - 96	11/14→07/18						
1.6 GDI	99	09/12→07/18						
KIA - CEE'D SW (ED) 07/07→12/12								
 Bremssattel								
1.4	77 - 80	09/07→12/12	←			24.3571-1795.5	241345	- Halter
1.4 CVVT	66	07/09→12/12	←			24.3571-1796.5	241346	- Halter
1.4 LPG	64 - 80	01/09→04/12	→			24.3341-1705.5	241070	- Halter
1.6	85 - 93	09/07→12/12	→			24.3341-1706.5	241071	- Halter
1.6 CRDi 115	85	09/07→12/12						
1.6 CRDi 128	94	10/10→12/12						
1.6 CRDi 90	66	09/07→12/12						
1.6 CVVT	92	06/09→12/12						
2.0	105	09/07→12/12						
1.6 LPG	91	01/08→09/12	←			24.3571-1795.5	241345	- Halter
			←			24.3571-1796.5	241346	- Halter
			→	→ 12/11;		24.3341-1705.5	241070	- Halter
			→	→ 12/11;		24.3341-1706.5	241071	- Halter
2.0 CRDi 140	100 - 103	07/07→12/12	←			24.3571-1795.5	241345	- Halter
			←			24.3571-1796.5	241346	- Halter
			→	09/07→;		24.3341-1705.5	241070	- Halter
			→	09/07→;		24.3341-1706.5	241071	- Halter
 Bremsschlauch								
1.4	77 - 80	09/07→12/12	←			24.5286-0524.3	331223	L= 535
1.4 CVVT	66	07/09→12/12	←			24.5286-0525.3	331224	L= 535
1.4 LPG	64 - 80	01/09→04/12	→			24.5298-0270.3	331086	L= 270
1.6	85 - 93	09/07→12/12	→			24.5298-0271.3	331087	L= 270
1.6 CRDi 115	85	09/07→12/12						
1.6 CRDi 128	94	10/10→12/12						
1.6 CRDi 90	66	09/07→12/12						
1.6 CVVT	92	06/09→12/12						
2.0	105	09/07→12/12						
2.0 CRDi 140	100 - 103	07/07→12/12						
1.6 LPG	91	01/08→09/12	←	→ 12/11;		24.5286-0524.3	331223	L= 535
			←	→ 12/11;		24.5286-0525.3	331224	L= 535
			→	→ 12/11;		24.5298-0270.3	331086	L= 270
			→	→ 12/11;		24.5298-0271.3	331087	L= 270
KIA - CERATO I Schrägheck (LD) 03/04→12/10								
 Bremssattel								
1.6	77	07/04→01/07	→	→ 11/04;		24.3344-1727.5	240776	- Halter
2.0	105	03/04→05/07	→	→ 11/04;		24.3344-1728.5	240777	- Halter
2.0 CRDi	83	04/04→05/06	→	→ 11/04;				



	kw					! #		
KIA - CERATO I Stufenheck (LD) 04/04→12/11								
 Bremssattel								
1.6	77	04/04→12/09	➡	→ 11/04; ☐		24.3344-1727.5	240776	- Halter
2.0	105	04/04→01/07	➡	→ 11/04; ☐		24.3344-1728.5	240777	- Halter
2.0 CRDi	83	04/04→05/06	➡	→ 11/04; ☐		24.3344-1728.5	240777	- Halter
KIA - CERATO II (TD) 01/09→								
 Bremsschlauch								
1.6	91	02/09→	←	☐		24.5286-0524.3	331223	L= 535
			←	☐		24.5286-0525.3	331224	L= 535
KIA - CERATO II Stufenheck (TD) 01/09→								
 Bremsschlauch								
2.0 CVVT	110	07/09→06/13	←	☐		24.5286-0524.3	331223	L= 535
			←	☐		24.5286-0525.3	331224	L= 535
KIA - PICANTO I (SA) 04/04→05/12								
 Bremssattel								
1.0	45	04/04→04/11	←	05/04→; ☐		24.3511-1715.5	240599	- Halter
			←	05/04→; ☐		24.3511-1716.5	240600	- Halter
			➡	05/04→; + ABS; ☐		24.3344-1729.5	240972	- Halter
			➡	05/04→; + ABS; ☐		24.3344-1730.5	240973	- Halter
1.0	46	09/07→04/11	←	11/09→; ☐		24.3511-1715.5	240599	- Halter
			←	11/09→; ☐		24.3511-1716.5	240600	- Halter
			➡	11/09→; + ABS; ☐		24.3344-1729.5	240972	- Halter
			➡	11/09→; + ABS; ☐		24.3344-1730.5	240973	- Halter
1.0	53	04/04→04/11	←	☐		24.3511-1715.5	240599	- Halter
1.0 LPG	45	01/09→04/11	←	☐		24.3511-1716.5	240600	- Halter
1.1 CRDi	55	10/05→04/11	➡	+ ABS; ☐		24.3344-1729.5	240972	- Halter
1.1 LPG	48	01/09→04/11	➡	+ ABS; ☐		24.3344-1730.5	240973	- Halter
1.1	48	04/04→09/11	←	→ 04/11; ☐		24.3511-1715.5	240599	- Halter
			←	→ 04/11; ☐		24.3511-1716.5	240600	- Halter
			➡	→ 04/11; + ABS; ☐		24.3344-1729.5	240972	- Halter
			➡	→ 04/11; + ABS; ☐		24.3344-1730.5	240973	- Halter
 Bremsschlauch								
1.0	45	04/04→04/11	←	05/04→	2	24.5286-0265.3	331046	L= 290
			➡	05/04→; + ABS; ☐		24.5298-0464.3	331358	L= 464
			➡	05/04→; + ABS; ☐		24.5298-0465.3	331359	L= 464
1.0	46	09/07→04/11	←	11/09→	2	24.5286-0265.3	331046	L= 290
			➡	11/09→; + ABS; ☐		24.5298-0464.3	331358	L= 464
			➡	11/09→; + ABS; ☐		24.5298-0465.3	331359	L= 464
1.0	53	04/04→04/11	←		2	24.5286-0265.3	331046	L= 290
1.0 LPG	45	01/09→04/11	←			24.5298-0464.3	331358	L= 464
1.1 CRDi	55	10/05→04/11	➡	+ ABS; ☐		24.5298-0464.3	331358	L= 464
1.1 LPG	48	01/09→04/11	➡	+ ABS; ☐		24.5298-0465.3	331359	L= 464
1.1	48	04/04→09/11	←	→ 04/11	2	24.5286-0265.3	331046	L= 290
			➡	→ 04/11; + ABS; ☐		24.5298-0464.3	331358	L= 464
			➡	→ 04/11; + ABS; ☐		24.5298-0465.3	331359	L= 464
KIA - PICANTO II (TA) 05/11→05/17								
 Bremssattel								
1.0	49 - 51	05/11→03/17	➡	☐		24.3344-1743.5	241447	- Halter + FSB
1.0 Bi-Fuel	60	05/11→10/14	➡	☐		24.3344-1744.5	241448	- Halter + FSB
1.0 Flex	59	08/11→12/17						
1.0 LPG	49	08/13→03/17						
1.2	63 - 64	09/11→03/17						

KIA - PRO CEE'D (ED) 02/08→02/13

Bremssattel

1.4	77 - 80	02/08→09/12	←	☐		24.3571-1795.5	241345	- Halter
1.4 CVVT	66	06/10→09/12	←	☐		24.3571-1796.5	241346	- Halter
1.6	90 - 93	02/08→09/12	→	☐		24.3341-1705.5	241070	- Halter
1.6 CRDi 115	85	02/08→09/12	→	☐		24.3341-1706.5	241071	- Halter
1.6 CRDi 128	94	10/10→09/12						
1.6 CRDi 90	66	02/08→09/12						
1.6 CVVT	85 - 92	02/08→02/13						
2.0	105	02/08→09/12						
2.0 CRDi 140	103	02/08→09/12						
2.0 LPG	105	01/09→12/09						

Bremsschlauch

1.4	77 - 80	02/08→09/12	←	☐		24.5286-0524.3	331223	L= 535
1.4 CVVT	66	06/10→09/12	←	☐		24.5286-0525.3	331224	L= 535
1.6	90 - 93	02/08→09/12	→	☐		24.5298-0270.3	331086	L= 270
1.6 CRDi 115	85	02/08→09/12	→	☐		24.5298-0271.3	331087	L= 270
1.6 CRDi 128	94	10/10→09/12						
1.6 CRDi 90	66	02/08→09/12						
1.6 CVVT	85 - 92	02/08→02/13						
2.0	105	02/08→09/12						
2.0 CRDi 140	103	02/08→09/12						
2.0 LPG	105	01/09→12/09						

KIA - PRO CEE'D (JD) 03/13→07/18

Bremssattel

1.0 T-GDI	74 - 88	07/15→07/18	←	☐	Bremsengröße: 15"; ☐	24.3571-1809.5	241418	- Halter
1.4 MPI	74	04/15→07/18	←	☐	Bremsengröße: 15"; ☐	24.3571-1810.5	241419	- Halter
1.6 CRDi 136	100	07/15→07/18						
1.4 CRDi 90	66	03/13→07/18	←	☐	Bremsengröße: 16"; ☐	24.3571-1805.5	241420	- Halter
1.4 CVVT	73 - 74	03/13→07/18	←	☐	Bremsengröße: 16"; ☐	24.3571-1806.5	241415	- Halter
1.6 CRDi 110	81	03/13→07/18	←	☐	Bremsengröße: 15"; ☐	24.3571-1809.5	241418	- Halter
1.6 CRDi 128	94	03/13→07/15						
1.6 CVVT	95	03/13→07/18	←	☐	Bremsengröße: 15"; ☐	24.3571-1810.5	241419	- Halter
1.6 GDI	99	03/13→07/18						
1.6 GT	150	06/13→07/18						
1.4 MPI	73	07/13→07/18	←	☐	→ 05/15; Bremsengröße: 16"; ☐	24.3571-1805.5	241420	- Halter
			←	☐	→ 05/15; Bremsengröße: 16"; ☐	24.3571-1806.5	241415	- Halter
			←	☐	Bremsengröße: 15"; ☐	24.3571-1809.5	241418	- Halter
			←	☐	Bremsengröße: 15"; ☐	24.3571-1810.5	241419	- Halter













Bremsschlauch













1.0 T-GDI	74 - 88	07/15→07/18	←	☐		24.5298-0493.3	331709	L= 505
1.4 CRDi 90	66	03/13→07/18	←	☐		24.5298-0495.3	331696	L= 505
1.4 CVVT	73 - 74	03/13→07/18	→	☐	- eFSB; ☐	24.5296-0275.3	331705	L= 285
1.4 MPI	73 - 74	07/13→07/18	→	☐	+ eFSB; ☐	24.5296-0278.3	331706	L= 285
1.6 CRDi 110	81	03/13→07/18	→	☐	+ eFSB; ☐	24.5296-0279.3	331692	L= 285
1.6 CRDi 128	94	03/13→07/15						
1.6 CRDi 136	100	07/15→07/18						
1.6 CVVT	95	03/13→07/18						
1.6 GDI	99	03/13→07/18						
1.6 GT	150	06/13→07/18						

KIA - PRO CEE'D Hatchback Van (JD) 03/12→07/18















Bremssattel

1.0 T-GDi	88	05/15→07/18	←	☐	Bremsengröße: 15"; ☐	24.3571-1809.5	241418	- Halter
1.4 MPI	74	05/15→07/18	←	☐	Bremsengröße: 15"; ☐	24.3571-1810.5	241419	- Halter
1.6 CRDi	100	05/15→07/18						
1.4 CRDi	66	05/15→07/18	←	☐	Bremsengröße: 16"; ☐	24.3571-1805.5	241420	- Halter
1.4 CVVT	73	05/12→07/18	←	☐	Bremsengröße: 16"; ☐	24.3571-1806.5	241415	- Halter
1.6 CRDi	94	10/12→07/18						
1.6 GDI	99	04/15→07/18	←	☐	Bremsengröße: 15"; ☐	24.3571-1809.5	241418	- Halter
→			←	☐	Bremsengröße: 15"; ☐	24.3571-1810.5	241419	- Halter

	kw					! #		
KIA - PRO CEE'D Hatchback Van (JD) 03/12→07/18								
 Bremsschlauch								
1.0 T-GDi	88	05/15→07/18	←	☐		24.5298-0493.3	331709	L= 505
1.4 CRDi	66	05/15→07/18	←	☐		24.5298-0495.3	331696	L= 505
1.4 MPI	74	05/15→07/18	←	☐				
1.6 CRDi	100	05/15→07/18	→	☐	- eFSB; ☐	24.5296-0275.3	331705	L= 285
1.6 GDI	99	04/15→07/18	→	☐	+ eFSB; ☐	24.5296-0278.3	331706	L= 285
			→	☐	+ eFSB; ☐	24.5296-0279.3	331692	L= 285
			→	☐	- eFSB; ☐	24.5296-0282.3	331693	L= 285
1.4 CVVT	73	05/12→07/18	←	☐	03/13→; ☐	24.5298-0493.3	331709	L= 505
1.6 CRDi	94	10/12→07/18	←	☐	03/13→; ☐	24.5298-0495.3	331696	L= 505
			→	☐	03/13→; - eFSB; ☐	24.5296-0275.3	331705	L= 285
			→	☐	03/13→; + eFSB; ☐	24.5296-0278.3	331706	L= 285
			→	☐	03/13→; + eFSB; ☐	24.5296-0279.3	331692	L= 285
			→	☐	03/13→; - eFSB; ☐	24.5296-0282.3	331693	L= 285
KIA - RIO II (JB) 03/05→12/11								
 Bremssattel								
1.4	55	01/10→12/11	←	☐		24.3541-1873.5	241359	- Halter
1.4 16V	71	03/05→12/11	←	☐		24.3541-1874.5	241360	- Halter
1.5 CRDi	65 - 81	03/05→12/11	←	☐				
1.6 CVVT	82	03/05→12/11	←	☐				
KIA - RIO II Stufenheck (JB) 03/05→12/11								
 Bremssattel								
1.4 16V	71	03/05→12/11	←	☐		24.3541-1873.5	241359	- Halter
1.5 CRDi	65 - 81	03/05→12/11	←	☐		24.3541-1874.5	241360	- Halter
1.6 16V	82	03/05→12/11	←	☐				
KIA - RIO III (UB) 09/11→12/17								
 Bremssattel								
1.1 CRDi	55	09/11→12/17	←	☐	Felgenreöße [Zoll]: 14; ☐	24.3541-1889.5	241523	- Halter
1.2	51	09/11→12/17	←	☐	Felgenreöße [Zoll]: 14; ☐	24.3541-1890.5	241524	- Halter
1.25	64	11/14→12/17	←	☐	Felgenreöße [Zoll]: 14; ☐			
1.25 CVVT	63 - 65	09/11→12/17	→	☐		24.3344-1739.5	241371	- Halter + FSB
1.25 LPG	63	09/11→12/17	→	☐		24.3344-1740.5	241372	- Halter + FSB
1.2 CVVT	62	09/11→12/17	→	☐				
1.4 CRDi	66	09/11→12/17	→	☐				
1.4 CVVT	79 - 80	09/11→12/17	→	☐				
1.6 CVVT	90	06/12→12/17	←	☐		24.3541-1889.5	241523	- Halter
			←	☐		24.3541-1890.5	241524	- Halter
KIA - RIO III Hatchback Van (UB) 09/11→								
 Bremssattel								
1.1 CRDi	55	09/11→	←	☐	Felgenreöße [Zoll]: 14; ☐	24.3541-1889.5	241523	- Halter
1.2 CVVT	63	04/15→12/17	←	☐	Felgenreöße [Zoll]: 14; ☐	24.3541-1890.5	241524	- Halter
1.4 CRDi	66	04/15→	←	☐	Felgenreöße [Zoll]: 14; ☐			
1.4 CVVT	80	04/15→	→	☐		24.3344-1739.5	241371	- Halter + FSB
			→	☐		24.3344-1740.5	241372	- Halter + FSB
KIA - RIO III Stufenheck (UB) 09/10→12/17								
 Bremssattel								
1.25 CVVT	61 - 63	10/11→12/17	←	☐	Felgenreöße [Zoll]: 14; ☐	24.3541-1889.5	241523	- Halter
1.2 CVVT	64	11/14→12/17	←	☐	Felgenreöße [Zoll]: 14; ☐	24.3541-1890.5	241524	- Halter
1.4 CVVT	80	10/11→12/17	→	☐		24.3344-1739.5	241371	- Halter + FSB
			→	☐		24.3344-1740.5	241372	- Halter + FSB
1.25 CVVT	65	06/11→12/17	←	☐	09/11→; Felgenreöße [Zoll]: 14; ☐	24.3541-1889.5	241523	- Halter
1.4 CVVT	79	06/11→12/17	←	☐	09/11→; Felgenreöße [Zoll]: 14; ☐	24.3541-1890.5	241524	- Halter
			→	☐		24.3344-1739.5	241371	- Halter + FSB
			→	☐		24.3344-1740.5	241372	- Halter + FSB
1.6 CVVT	90	06/12→12/17	←	☐		24.3541-1889.5	241523	- Halter
			←	☐		24.3541-1890.5	241524	- Halter

	kw			 	! #		
KIA - RIO IV (YB, SC, FB) 01/17→							
 Bremssattel							
1.0 T-GDI 100	74	01/17→	←	Felgenreöße [Zoll]: 15; <input type="checkbox"/>		24.3541-1889.5 241523	- Halter
1.0 T-GDI 100 Eco-Dynamics+	74	02/17→	←	Felgenreöße [Zoll]: 15; <input type="checkbox"/>		24.3541-1890.5 241524	- Halter
1.0 T-GDI 120	88	01/17→					
1.0 T-GDI 120 Eco-Dynamics+	88	02/17→					
1.25	62	01/17→					
1.25 LPG	60	07/20→					
1.2 CVVT	62	05/20→					
1.4	73 -	01/17→					
	74						
1.4 CRDi 77	57	01/17→					
1.4 CRDi 90	66	01/17→					
1.6	89 -	01/17→					
	90						
1.6 Flex LPG	94	07/17→					
	60	05/20→					
KIA - RIO IV Hatchback Van (YB, SC, FB) 01/17→							
 Bremssattel							
1.0 T-GDI 100	74	01/17→	←	Felgenreöße [Zoll]: 15; <input type="checkbox"/>		24.3541-1889.5 241523	- Halter
1.0 T-GDI 120	88	01/17→	←	Felgenreöße [Zoll]: 15; <input type="checkbox"/>		24.3541-1890.5 241524	- Halter
KIA - RIO IV Stufenheck (SC, FB) 07/17→							
 Bremssattel							
1.4	73 -	07/17→	←	Felgenreöße [Zoll]: 15; <input type="checkbox"/>		24.3541-1889.5 241523	- Halter
	74						
1.6	90	07/17→	←	Felgenreöße [Zoll]: 15; <input type="checkbox"/>		24.3541-1890.5 241524	- Halter
KIA - SORENTO I (JC) 08/02→12/11							
 Bremssattel							
2.5 CRDi	120	05/06→12/11	→	<input type="checkbox"/>		24.3431-1713.5 241309	KASCO - Halter
3.3 4WD	180	09/08→12/09	→	<input type="checkbox"/>		24.3431-1714.5 241310	KASCO - Halter
3.8 4WD	196	09/06→12/11	→	<input type="checkbox"/>			
2.5 CRDi	125	12/06→12/11	→	→ 10/09; <input type="checkbox"/>		24.3431-1713.5 241309	KASCO - Halter
			→	→ 10/09; <input type="checkbox"/>		24.3431-1714.5 241310	KASCO - Halter
2.5 CRDi	131	09/06→12/11	→	12/06→ 10/09; <input type="checkbox"/>		24.3431-1713.5 241309	KASCO - Halter
2.5 CRDi 4WD	131	09/06→12/11	→	12/06→ 10/09; <input type="checkbox"/>		24.3431-1714.5 241310	KASCO - Halter
3.3 V6 4WD	182	02/07→12/11	→	11/07→; <input type="checkbox"/>		24.3431-1713.5 241309	KASCO - Halter
			→	11/07→; <input type="checkbox"/>		24.3431-1714.5 241310	KASCO - Halter
KIA - SORENTO I VAN (JC) 08/02→12/11							
 Bremssattel							
2.5 CRDi 4WD	103	08/05→10/06	→	<input type="checkbox"/>		24.3431-1713.5 241309	KASCO - Halter
			→	<input type="checkbox"/>		24.3431-1714.5 241310	KASCO - Halter
KIA - SORENTO II (XM) 09/09→04/16							
 Bremssattel							
2.0 CRDi	110	11/10→12/15	→	<input type="checkbox"/>		24.3431-1717.5 241365	MAN - Halter
2.0 CRDi 4WD	110	11/10→12/15	→	<input type="checkbox"/>			
2.2 CRDi	145 -	11/09→12/15	→	<input type="checkbox"/>		24.3431-1718.5 241366	MAN - Halter
	147						
2.2 CRDi 4WD	145 -	11/09→12/15					
	147						
2.4	130	09/10→12/12					
2.4 AWD	130	09/10→12/12					
2.4 CVVT	128 -	11/09→12/15					
	141						
2.4 CVVT 4WD	128 -	11/09→12/15					
	141						
2.4 GDI	141	10/12→12/15					
2.4 GDI 4WD	141	10/12→12/15					
2.4 LPG	126	04/10→12/15					
2.4 LPG 4WD	126	04/10→12/15					
3.5	203 -	11/09→12/15					
	204						
3.5 4WD	203 -	11/09→12/15					
	206						



	kw					! #			
KIA - SORENTO II Kasten/SUV (XM) 06/09→12/15									
 Bremssattel									
CRDi	145	11/09→12/15	→	☐			24.3431-1717.5	241365	MAN - Halter
CRDi 4WD	145	11/09→12/15	→	☐			24.3431-1718.5	241366	MAN - Halter
CVVT	128	06/09→12/15	→	☐					
CVVT 4WD	128	06/09→12/15	→	☐					
KIA - SOUL II (PS) 02/14→12/18									
 Bremssattel									
1.6 CRDi 128	94	02/14→12/18	←	☐	Bremsengröße: 15"; ☐		24.3571-1797.5	241379	- Halter
1.6 CRDi 136	100	04/15→12/18	←	☐	Bremsengröße: 15"; ☐		24.3571-1798.5	241380	- Halter
1.6 CVVT	91 - 95	02/14→12/18	←	☐					
1.6 CVVT Flex	94	09/14→12/18							
1.6 GDI	97	02/14→12/18							
1.6 LPG	87 - 96	12/14→12/18							
1.6 MPi	90	07/18→12/18							
1.6 TGDI	150	11/16→12/18							
2.0 CVVT	110 - 113	02/14→12/18							
KIA - SPORTAGE II (JE_, KM) 09/04→									
 Bremssattel									
2.0	122	01/09→05/10	←	☐			24.3601-1739.5	241323	MAN - Halter
2.0 16V 4WD	104	09/04→	←	☐			24.3601-1740.5	241324	MAN - Halter
2.0 CRDi	100	01/06→05/10	←	☐			24.3341-1707.5	240996	- Halter
2.0 CRDi 4WD	83 - 110	09/04→	→	☐			24.3341-1708.5	240997	- Halter
2.0 i 16V	104	09/04→	→	☐					
2.0 LPG	101	06/09→05/10	→	☐					
2.7 V6 4WD	129	09/04→	→	☐					
2.0 CRDi	83 - 103	02/05→	←	☐	→ 05/10; ☐		24.3601-1739.5	241323	MAN - Halter
2.0 CRDi 4WD	103	01/06→	←	☐	→ 05/10; ☐		24.3601-1740.5	241324	MAN - Halter
			→	☐	→ 05/10; ☐		24.3341-1707.5	240996	- Halter
			→	☐	→ 05/10; ☐		24.3341-1708.5	240997	- Halter
2.0 CRDi	110	09/07→	←	☐	09/08→ 05/10; ☐		24.3601-1739.5	241323	MAN - Halter
			←	☐	09/08→ 05/10; ☐		24.3601-1740.5	241324	MAN - Halter
			→	☐	09/08→ 05/10; ☐		24.3341-1707.5	240996	- Halter
			→	☐	09/08→ 05/10; ☐		24.3341-1708.5	240997	- Halter
 Bremsschlauch									
2.0	122	01/09→05/10	←	☐			24.5286-0405.3	331061	L= 429
2.0 16V 4WD	104	09/04→	←	☐					
2.0 CRDi	100	01/06→05/10	←	☐					
2.0 CRDi 4WD	83 - 110	09/04→	←	☐					
2.0 i 16V	104	09/04→	←	☐					
2.0 LPG	101	06/09→05/10	←	☐					
2.7 V6 4WD	129	09/04→	←	☐					
2.0 CRDi	83 - 110	02/05→	←	☐	→ 05/10; ☐		24.5286-0405.3	331061	L= 429
2.0 CRDi 4WD	103	01/06→	←	☐					
KIA - SPORTAGE II VAN (KM_) 09/04→									
 Bremssattel									
2.0 CRDi	110	09/08→05/10	←	☐			24.3601-1739.5	241323	MAN - Halter
2.0 CRDi 4WD	110	09/08→05/10	←	☐			24.3601-1740.5	241324	MAN - Halter
			→	☐			24.3341-1707.5	240996	- Halter
			→	☐			24.3341-1708.5	240997	- Halter
 Bremsschlauch									
2.0 CRDi	110	09/08→05/10	←	☐			24.5286-0405.3	331061	L= 429
2.0 CRDi 4WD	110	09/08→05/10	←	☐					
KIA - SPORTAGE III (SL) 09/09→									
 Bremssattel									
1.6 GDI	99	02/11→	←	☐	→ 12/15; ☐		24.3601-1749.5	241441	- Halter
1.7 CRDi	85	12/10→	←	☐	→ 12/15; ☐		24.3601-1750.5	241442	- Halter
2.0 CRDi	100 - 135	07/10→	←	☐					
→									

KIA - SPORTAGE III (SL) 09/09 →

Bremssattel

2.0 CRDi AWD	100 - 135	07/10 →	←	→ 12/15; <input type="checkbox"/>		24.3601-1749.5	241441	- Halter
2.0 CVVT	120 - 122	07/10 →	←	→ 12/15; <input type="checkbox"/>		24.3601-1750.5	241442	- Halter
2.0 CVVT AWD	120 - 122	07/10 →						
2.0 CVVT Flex	131	02/12 → 12/16						
2.0 GDI	122 - 194	09/13 →						
2.0 GDI AWD	122	02/14 →						
2.4 i AWD	130	08/10 →						
2.0 CVVT	110	06/10 → 12/13	←	<input type="checkbox"/>		24.3601-1749.5	241441	- Halter
2.0 CVVT AWD	110	06/10 → 12/13	←	<input type="checkbox"/>		24.3601-1750.5	241442	- Halter





















































Bremsschlauch















1.6 GDI	99	02/11 →	←	→ 12/15; <input type="checkbox"/>		24.5265-0554.3	331679	L= 570
1.7 CRDi	85	12/10 →						
2.0 CRDi	100 - 135	07/10 →	←	→ 12/15; <input type="checkbox"/>		24.5265-0555.3	331680	L= 570
2.0 CVVT	120 - 122	07/10 →	→	→ 12/15; <input type="checkbox"/>		24.5294-0330.3	331580	L= 330
2.0 CVVT Flex	131	02/12 → 12/16						
2.0 GDI	122 - 194	09/13 →						
2.4 i AWD	130	08/10 →						
1.6 LPG	99	01/14 → 12/15	←	<input type="checkbox"/>		24.5265-0554.3	331679	L= 570
2.0 CVVT	110	06/10 → 12/15	←	<input type="checkbox"/>		24.5265-0555.3	331680	L= 570
2.0 CVVT AWD	110	06/10 → 12/13	→	<input type="checkbox"/>		24.5294-0330.3	331580	L= 330
			→	<input type="checkbox"/>		24.5294-0331.3	331581	L= 330
2.0 CRDi	130	08/12 →	←	→ 12/15; <input type="checkbox"/>		24.5265-0554.3	331679	L= 570
2.0 CRDi AWD	100 - 135	07/10 →	←	→ 12/15; <input type="checkbox"/>		24.5265-0555.3	331680	L= 570
2.0 CVVT AWD	120 - 122	07/10 →						
2.0 GDI AWD	122	02/14 →						
2.0 CVVT	113	11/14 → 12/15	←	<input type="checkbox"/>		24.5265-0554.3	331679	L= 570
			←	<input type="checkbox"/>		24.5265-0555.3	331680	L= 570
			→	Fahrzeugproduktionsland Slowakische Republik; <input type="checkbox"/>		24.5294-0330.3	331580	L= 330
			→	Fahrzeugproduktionsland Slowakische Republik; <input type="checkbox"/>		24.5294-0331.3	331581	L= 330
2.0 CVVT AWD	110 - 113	01/14 → 12/15	←	<input type="checkbox"/>		24.5265-0554.3	331679	L= 570
2.0 CVVT Flex AWD	131	01/12 → 12/16	←	<input type="checkbox"/>		24.5265-0555.3	331680	L= 570

KIA - SPORTAGE IV (QL, QLE) 01/15 →













Bremssattel











1.6 CRDi	85 - 100	07/18 → 09/22	←	Felgenreöße [Zoll]: 16; <input type="checkbox"/>		24.3601-1763.5	241529	- Halter
1.6 CRDi AWD	100	07/18 → 09/22	←	Felgenreöße [Zoll]: 16; <input type="checkbox"/>		24.3601-1764.5	241530	- Halter
1.6 CRDi Eco-Dynamics+	85 - 100	03/19 → 09/22	→	- eFSB; <input type="checkbox"/>		24.3381-1717.5	241527	- Halter
1.6 CRDi Eco-Dynamics+ AWD	100	03/19 → 09/22	→	- eFSB; <input type="checkbox"/>		24.3381-1718.5	241528	- Halter
1.6 GDI	97	09/15 → 09/22						
1.6 LPG	93	07/20 → 09/22						
1.6 T-GDI	130	09/15 → 09/22						
1.6 TGDI AWD	130	09/15 → 09/22						
2.0 AWD	110	12/15 → 09/22						
2.0 CRDi Eco-Dynamics+ AWD	136	06/18 → 09/22						
1.7 CRDi	85 - 104	09/15 → 09/22	←	<input type="checkbox"/>		24.3601-1763.5	241529	- Halter
2.0 CRDi	100	09/15 → 09/22	←	<input type="checkbox"/>		24.3601-1764.5	241530	- Halter
			→	- eFSB; <input type="checkbox"/>		24.3381-1717.5	241527	- Halter
			→	- eFSB; <input type="checkbox"/>		24.3381-1718.5	241528	- Halter
2.0 AWD	114	12/15 → 09/22	←	Felgenreöße [Zoll]: 16; Fahrzeugproduktionsland Slowakische Republik; <input type="checkbox"/>		24.3601-1763.5	241529	- Halter
			←	Felgenreöße [Zoll]: 16; Fahrzeugproduktionsland Slowakische Republik; <input type="checkbox"/>		24.3601-1764.5	241530	- Halter
			→	Fahrzeugproduktionsland Slowakische Republik; - eFSB; <input type="checkbox"/>		24.3381-1717.5	241527	- Halter
			→	Fahrzeugproduktionsland Slowakische Republik; - eFSB; <input type="checkbox"/>		24.3381-1718.5	241528	- Halter

	kw			 	! #		
KIA - SPORTAGE IV (QL, QLE) 01/15→							
 Bremssattel							
2.0 CRDi 2.0 CRDi AWD	136 131 - 134	09/15→09/22 09/15→09/22	←	Fahrzeugproduktionsland Slowakische Republik; 	24.3601-1763.5	241529	- Halter
			←	Fahrzeugproduktionsland Slowakische Republik; 	24.3601-1764.5	241530	- Halter
			→	Fahrzeugproduktionsland Slowakische Republik; - eFSB; 	24.3381-1717.5	241527	- Halter
			→	Fahrzeugproduktionsland Slowakische Republik; - eFSB; 	24.3381-1718.5	241528	- Halter
2.0 CRDi AWD	100 - 136	09/15→09/22	←	Felgenreöße [Zoll]: 16; 	24.3601-1763.5	241529	- Halter
			←	Felgenreöße [Zoll]: 16; 	24.3601-1764.5	241530	- Halter
			→	Fahrzeugproduktionsland Slowakische Republik; - eFSB; 	24.3381-1717.5	241527	- Halter
			→	Fahrzeugproduktionsland Slowakische Republik; - eFSB; 	24.3381-1718.5	241528	- Halter
 Bremsschlauch							
1.6 CRDi 1.6 CRDi AWD	85 100	07/18→09/22 07/18→09/22	←	Felgenreöße [Zoll]: 16; 08/18→; 	24.5298-0572.3	331697	L= 590
			←	Felgenreöße [Zoll]: 16; 08/18→; 	24.5298-0573.3	331698	L= 590
			→	+ eFSB; 	24.5296-0390.3	331707	L= 420
			→	- eFSB; 	24.5296-0393.3	331708	L= 425
			→	+ eFSB; 	24.5296-0395.3	331694	L= 420
			→	- eFSB; 	24.5296-0405.3	331695	L= 425
1.6 CRDi 1.6 CRDi Eco-Dynamics+ 1.6 CRDi Eco-Dynamics+ AWD 1.6 GDI 1.6 LPG 1.6 T-GDI 1.6 T-GDI AWD 2.0 CRDi Eco-Dynamics+ AWD	100 85 - 100 100 97 93 130 130 136	07/18→09/22 03/19→09/22 03/19→09/22 09/15→09/22 07/20→09/22 09/15→09/22 09/15→09/22 06/18→09/22	←	Felgenreöße [Zoll]: 16; 	24.5298-0572.3	331697	L= 590
			←	Felgenreöße [Zoll]: 16; 	24.5298-0573.3	331698	L= 590
			→	+ eFSB; 	24.5296-0390.3	331707	L= 420
			→	- eFSB; 	24.5296-0393.3	331708	L= 425
			→	+ eFSB; 	24.5296-0395.3	331694	L= 420
			→	- eFSB; 	24.5296-0405.3	331695	L= 425
1.7 CRDi 2.0 CRDi	85 - 104 100	09/15→09/22 09/15→09/22	←		24.5298-0572.3	331697	L= 590
			←		24.5298-0573.3	331698	L= 590
			→	+ eFSB; 	24.5296-0390.3	331707	L= 420
			→	- eFSB; 	24.5296-0393.3	331708	L= 425
			→	+ eFSB; 	24.5296-0395.3	331694	L= 420
2.0	110 - 115	12/15→09/22	←		24.5298-0572.3	331697	L= 590
			←		24.5298-0573.3	331698	L= 590
2.0 Alcohol 2.4 GDI 2.4 GDI AWD	114 135 135	12/15→09/22 05/16→09/22 09/15→09/22	←		24.5298-0572.3	331697	L= 590
			←		24.5298-0573.3	331698	L= 590
2.0 AWD	110	12/15→09/22	←	Felgenreöße [Zoll]: 16; 	24.5298-0572.3	331697	L= 590
			←	Felgenreöße [Zoll]: 16; 	24.5298-0573.3	331698	L= 590
2.0 AWD 2.0 CRDi AWD	114 100 - 136	12/15→09/22 09/15→09/22	←	Felgenreöße [Zoll]: 16; 	24.5298-0572.3	331697	L= 590
			←	Felgenreöße [Zoll]: 16; 	24.5298-0573.3	331698	L= 590
			→	Fahrzeugproduktionsland Slowakische Republik; + eFSB; 	24.5296-0390.3	331707	L= 420
			→	Fahrzeugproduktionsland Slowakische Republik; - eFSB; 	24.5296-0393.3	331708	L= 425
			→	Fahrzeugproduktionsland Slowakische Republik; + eFSB; 	24.5296-0395.3	331694	L= 420
			→	Fahrzeugproduktionsland Slowakische Republik; - eFSB; 	24.5296-0405.3	331695	L= 425
2.0 CRDi 2.0 CRDi AWD	136 131 - 134	09/15→09/22 09/15→09/22	←		24.5298-0572.3	331697	L= 590
			←		24.5298-0573.3	331698	L= 590
			→	Fahrzeugproduktionsland Slowakische Republik; + eFSB; 	24.5296-0390.3	331707	L= 420
			→	Fahrzeugproduktionsland Slowakische Republik; - eFSB; 	24.5296-0393.3	331708	L= 425
			→	Fahrzeugproduktionsland Slowakische Republik; + eFSB; 	24.5296-0395.3	331694	L= 420
			→	Fahrzeugproduktionsland Slowakische Republik; - eFSB; 	24.5296-0405.3	331695	L= 425















	kw					! #		
KIA - SPORTAGE IV VAN (QL, QLE) 09/15→								
 Bremssattel								
1.6 CRDi Eco-Dynamics+	100	03/19→	←	Felgenreöße [Zoll]: 16; <input type="checkbox"/>		24.3601-1763.5	241529	- Halter
1.6 CRDi Eco-Dynamics+ All-wheel Drive	100	03/19→	←	Felgenreöße [Zoll]: 16; <input type="checkbox"/>		24.3601-1764.5	241530	- Halter
1.6 T-GDI	130	05/18→	→	- eFSB; <input type="checkbox"/>		24.3381-1717.5	241527	- Halter
			→	- eFSB; <input type="checkbox"/>		24.3381-1718.5	241528	- Halter
 Bremsschlauch								
1.6 CRDi Eco-Dynamics+	100	03/19→	←	Felgenreöße [Zoll]: 16; <input type="checkbox"/>		24.5298-0572.3	331697	L= 590
1.6 CRDi Eco-Dynamics+ All-wheel Drive	100	03/19→	←	Felgenreöße [Zoll]: 16; <input type="checkbox"/>		24.5298-0573.3	331698	L= 590
1.6 T-GDI	130	05/18→	→	+ eFSB; <input type="checkbox"/>		24.5296-0390.3	331707	L= 420
			→	- eFSB; <input type="checkbox"/>		24.5296-0393.3	331708	L= 425
			→	+ eFSB; <input type="checkbox"/>		24.5296-0395.3	331694	L= 420
			→	- eFSB; <input type="checkbox"/>		24.5296-0405.3	331695	L= 425
KIA - STONIC (YB) 07/17→								
 Bremssattel								
1.0 T-GDi	74 - 88	07/17→	←	<input type="checkbox"/>		24.3541-1889.5	241523	- Halter
1.0 T-GDi Eco-Dynamics+	74 - 88	07/20→	←	<input type="checkbox"/>		24.3541-1890.5	241524	- Halter
1.0 T-GDi LPG	70	01/23→						
1.2 CVVT	62	07/17→						
1.2 LPG	60	01/23→						
1.4 CVVT	73	07/17→						
1.4 LPG	71	11/18→						
1.6 CRDi	81 - 100	07/17→						
KIA - STONIC Hatchback Van (YB) 07/17→								
 Bremssattel								
1.0 T-GDi	74 - 88	07/17→	←	<input type="checkbox"/>		24.3541-1889.5	241523	- Halter
1.6 CRDi	85	08/18→	←	<input type="checkbox"/>		24.3541-1890.5	241524	- Halter
KIA - VENGA (YN) 02/10→								
 Bremssattel								
1.4 CRDi 75	55 - 57	02/10→	→	<input type="checkbox"/>		24.3347-1721.5	241499	- Halter
1.4 CRDi 90	66	02/10→	→	<input type="checkbox"/>		24.3347-1722.5	241500	- Halter
1.4 CVVT	66	02/10→						
1.4 LPG	66	02/10→						
1.6 CRDi 115	85	02/10→						
1.6 CRDi 128	94	02/10→						
1.6 CVVT	92	02/10→						
 Bremsschlauch								
1.4 CRDi 75	55	02/10→	→	<input type="checkbox"/>		24.5298-0410.3	331671	L= 440
1.4 CRDi 90	66	02/10→	→	<input type="checkbox"/>		24.5298-0418.3	331684	L= 440
1.4 CVVT	66	02/10→		<input type="checkbox"/> / innen				
1.6 CRDi 115	85	02/10→						
1.6 CRDi 128	94	02/10→						
1.6 CVVT	92	02/10→						
1.4 CRDi 75	57	02/10→	→	<input type="checkbox"/>		24.5298-0410.3	331671	L= 440
1.4 LPG	66	02/10→	→	<input type="checkbox"/>		24.5298-0418.3	331684	L= 440
KIA - VENGA Hatchback Van (YN) 02/10→								
 Bremssattel								
CRDi	57 - 66	04/15→	→	<input type="checkbox"/>		24.3347-1721.5	241499	- Halter
CVVT	66 - 92	02/15→	→	<input type="checkbox"/>		24.3347-1722.5	241500	- Halter
 Bremsschlauch								
CRDi	57 - 66	04/15→	→	<input type="checkbox"/> / innen		24.5298-0410.3	331671	L= 440
CVVT	66 - 92	02/15→	→	<input type="checkbox"/> / innen		24.5298-0418.3	331684	L= 440



























	kw					! #		
LADA - SAMARA (2108, 2109, 2113, 2114) 09/84→12/13								
 Bremsschlauch								
1.5 1500	56 52	04/96→12/13 02/95→12/06	←	→ 12/99		2	24.5127-0305.3 330578	L= 305
1.5 1.6 1100 1300	59 60 43 45 - 50	08/03→12/06 02/09→12/13 02/96→08/99 09/91→12/99	←			2	24.5127-0305.3 330578	L= 305
LADA - SAMARA Schrägheck (2113, 2114) 03/97→12/13								
 Bremsschlauch								
1.5	53	08/03→12/13	←			2	24.5127-0305.3 330578	L= 305
LADA - SAMARA Stufenheck (21099, 2115) 09/87→12/12								
 Bremsschlauch								
1100 1300 1500	39 45 - 46 52	07/91→08/99 05/90→08/99 11/94→12/06	←	→ 12/95		2	24.5127-0305.3 330578	L= 305
LADA - TAIGA Geländewagen geschlossen (2121, 2131) 12/76→								
 Bremssattel								
1700 i 1900 Diesel	59 55	06/96→12/06 01/99→12/06	←	☐			24.3306-1701.5 241421	- Halter Bremssattel(3-Kolben)
			←	☐			24.3306-1702.5 241422	- Halter Bremssattel(3-Kolben)
1700 i 4x4	60	10/00→12/15	←	→ 12/10; ☐			24.3306-1701.5 241421	- Halter Bremssattel(3-Kolben)
			←	→ 12/10; ☐			24.3306-1702.5 241422	- Halter Bremssattel(3-Kolben)
1700 i 4x4	61	05/04→	←	09/10→; ☐			24.3306-1701.5 241421	- Halter Bremssattel(3-Kolben)
			←	09/10→; ☐			24.3306-1702.5 241422	- Halter Bremssattel(3-Kolben)
1900 Diesel	48	01/93→08/99	←	03/93→; ☐			24.3306-1701.5 241421	- Halter Bremssattel(3-Kolben)
			←	03/93→; ☐			24.3306-1702.5 241422	- Halter Bremssattel(3-Kolben)
LANCIA - DEDRA (835_) 01/89→07/99								
 Bremssattel								
1.6 i.e.	55	04/93→07/99	→	→ 10/93; + ABS; ☐			24.3344-1703.5 240117	TRW - Halter
			→	→ 10/93; + ABS; ☐			24.3344-1704.5 240118	TRW - Halter
1.8 16V LE 1.8 GT 16V 1.8 i.e. 2.0 16V	83 96 74 102	03/96→07/99 03/96→07/99 07/94→07/99 07/94→07/99	→	☐			24.3344-1703.5 240117	TRW - Halter
			→	☐			24.3344-1704.5 240118	TRW - Halter
1.8 i.e.	66	08/93→07/99	→	→ 10/93; ☐			24.3344-1703.5 240117	TRW - Halter
			→	11/93→; ☐			24.3344-1703.5 240117	TRW - Halter
			→	→ 10/93; ☐			24.3344-1704.5 240118	TRW - Halter
			→	11/93→; ☐			24.3344-1704.5 240118	TRW - Halter
1.8 i.e. 1.9 TDS 2.0 i.e.	77 66 83	09/89→07/99 04/89→07/99 09/89→07/99	→	01/90→ 10/93; ☐			24.3344-1703.5 240117	TRW - Halter
			→	11/93→; ☐			24.3344-1703.5 240117	TRW - Halter
			→	01/90→ 10/93; ☐			24.3344-1704.5 240118	TRW - Halter
			→	11/93→; ☐			24.3344-1704.5 240118	TRW - Halter
2.0 i.e. Turbo	119	04/91→07/99	→	05/91→ 10/93; ☐			24.3344-1703.5 240117	TRW - Halter
			→	11/93→; ☐			24.3344-1703.5 240117	TRW - Halter
			→	05/91→ 10/93; ☐			24.3344-1704.5 240118	TRW - Halter
			→	11/93→; ☐			24.3344-1704.5 240118	TRW - Halter
Zubehörsatz, Bremssattel								
1.6 i.e.	55	04/93→07/99	→	→ 10/93; + ABS			24.0101-3601.2 260044	TRW
1.8 16V LE 1.8 GT 16V 1.8 i.e. 2.0 16V	83 96 74 102	03/96→07/99 03/96→07/99 07/94→07/99 07/94→07/99	→				24.0101-3601.2 260044	TRW
1.8 i.e.	66	08/93→07/99	→	→ 10/93			24.0101-3601.2 260044	TRW
			→	11/93→			24.0101-3601.2 260044	TRW
1.8 i.e. 1.9 TDS 2.0 i.e.	77 66 83	09/89→07/99 04/89→07/99 09/89→07/99	→	01/90→ 10/93			24.0101-3601.2 260044	TRW
			→	11/93→			24.0101-3601.2 260044	TRW
→								

























	kw			 	! #		
LANCIA - DEDRA (835_) 01/89→07/99							
Zubehörsatz, Bremssattel							
2.0 i.e. Turbo	119	04/91→07/99	➔	05/91→ 10/93		24.0101-3601.2 260044	TRW
			➔	11/93→		24.0101-3601.2 260044	TRW
LANCIA - DEDRA SW (835_) 07/94→07/99							
 Bremssattel							
1.8 16V LE	83	03/96→07/99	➔			24.3344-1703.5 240117	TRW - Halter
1.8 GT 16V	96	03/96→07/99	➔				
1.8 i.e.	74	07/94→07/99	➔			24.3344-1704.5 240118	TRW - Halter
1.9 TDS	66	07/94→07/99					
2.0 16V	102	07/94→07/99					
2.0 Integrale	102	07/94→07/99					
Zubehörsatz, Bremssattel							
1.8 16V LE	83	03/96→07/99	➔			24.0101-3601.2 260044	TRW
1.8 GT 16V	96	03/96→07/99					
1.8 i.e.	74	07/94→07/99					
1.9 TDS	66	07/94→07/99					
2.0 16V	102	07/94→07/99					
2.0 Integrale	102	07/94→07/99					
LANCIA - DELTA II (836_) 06/93→09/99							
 Bremssattel							
1.8 i.e.	76	06/93→08/99	➔	11/93→; ☐		24.3344-1703.5 240117	TRW - Halter
2.0 16V	102	06/93→08/99					
2.0 16V Turbo	137	06/93→08/99	➔	11/93→; ☐		24.3344-1704.5 240118	TRW - Halter
1.8 i.e.	66	07/94→08/99	←	☐		24.3481-1743.5 240305	BDX - Halter
			←	☐		24.3481-1744.5 240306	BDX - Halter
			➔	☐		24.3344-1703.5 240117	TRW - Halter
			➔	☐		24.3344-1704.5 240118	TRW - Halter
1.8 i.e. 16V	83	03/96→08/99	➔	☐		24.3344-1703.5 240117	TRW - Halter
1.8 i.e. 16V GT	96	03/96→08/99					
1.9 TD	66	10/94→08/99	➔	☐		24.3344-1704.5 240118	TRW - Halter
2.0 16V Turbo	142	07/96→08/99					
Zubehörsatz, Bremssattel							
1.8 i.e.	76	06/93→08/99	➔	11/93→		24.0101-3601.2 260044	TRW
2.0 16V	102	06/93→08/99					
2.0 16V Turbo	137	06/93→08/99					
1.8 i.e.	66	07/94→08/99	➔			24.0101-3601.2 260044	TRW
1.8 i.e. 16V	83	03/96→08/99					
1.8 i.e. 16V GT	96	03/96→08/99					
1.9 TD	66	10/94→08/99					
2.0 16V Turbo	142	07/96→08/99					
 Bremsschlauch							
1.4 i.e.	51	10/94→08/99	➔		2	83.6401-0159.3 330746	L= 160
1.6 i.e.	66	03/96→08/99					
1.6 i.e. 16V	76	01/96→08/99					
1.8 i.e.	66	07/94→08/99					
1.8 i.e. 16V	83	03/96→08/99					
1.8 i.e. 16V GT	96	03/96→08/99					
1.9 TD	66	10/94→08/99					
2.0 16V Turbo	142	07/96→08/99					
1.6 i.e.	55	06/93→08/99	➔	11/93→	2	83.6401-0159.3 330746	L= 160
1.8 i.e.	76	06/93→08/99					
2.0 16V	102	06/93→08/99					
2.0 16V Turbo	137	06/93→08/99					
LANCIA - DELTA III (844_) 08/08→08/14							
 Bremssattel							
1.4	88	09/08→08/14	←	→ 10/09; ☐		24.3541-1809.5 240593	BOS - Halter
1.6 D Multijet	85 - 88	08/08→08/14	←	→ 10/09; ☐		24.3541-1810.5 240594	BOS - Halter
1.8	147	01/09→08/14	←	☐		24.3571-9953.5 241062	ATE - Halter
1.9 D Multijet	140	01/09→08/14					
2.0 D Multijet	120 - 121	09/08→08/14	←	☐		24.3571-9954.5 241063	ATE - Halter
Führungsbolzen, Bremssattel							
1.8	147	01/09→08/14			2	11.8171-0008.1 990049	ATE
1.9 D Multijet	140	01/09→08/14					
2.0 D Multijet	120 - 121	09/08→08/14					
→							

























	kw			 	! #		
LANCIA - DELTA III (844_) 08/08→08/14							
 Bremsschlauch							
1.4	88 - 110	09/08→08/14	←		2	24.5112-0407.3 331459	L= 410
1.4 16V	103	07/10→08/14	→		2	24.5112-0187.3 331150	L= 187
1.4 Bifuel	88	07/11→08/14					
1.6 D Multijet	77 - 88	08/08→08/14					
1.8	147	01/09→08/14					
1.9 D Multijet	140	01/09→08/14					
2.0 D Multijet	120 - 121	09/08→08/14					
LANCIA - FLAVIA Cabriolet (JS_) 03/12→12/14							
 Bremssattel							
2.4	125 - 129	03/12→12/14	→	<input type="checkbox"/>		24.3351-1703.5 241191	- Halter
			→	<input type="checkbox"/>		24.3351-1704.5 241192	- Halter
LANCIA - LYBRA (839_) 07/99→10/05							
 Bremssattel							
1.6	76	10/00→10/05	→	<input type="checkbox"/>		24.3384-1741.5 240924	TRW - Halter
1.9 JTD	81 - 85	09/00→10/05	→	<input type="checkbox"/>		24.3384-1742.5 240925	TRW - Halter
2.0 20V	110	09/00→10/05					
2.4 20V	125	10/01→10/05					
2.4 JTD	103 - 110	09/00→10/05					
1.6 16V	76	07/99→10/05	→	10/99→; <input type="checkbox"/>		24.3384-1741.5 240924	TRW - Halter
1.8 16V	96	07/99→10/05					
1.9 JTD	77	07/99→09/00	→	10/99→; <input type="checkbox"/>		24.3384-1742.5 240925	TRW - Halter
2.0 20V	113	07/99→09/00					
2.4 JTD	99	07/99→02/01					
 Bremsschlauch							
1.6	76	10/00→10/05	←		2	24.5112-0407.3 331459	L= 410
1.9 JTD	81 - 85	09/00→10/05					
2.0 20V	110	09/00→10/05					
2.4 20V	125	10/01→10/05					
2.4 JTD	103 - 110	09/00→10/05					
1.6 16V	76	07/99→10/05	←	10/99→	2	24.5112-0407.3 331459	L= 410
1.8 16V	96	07/99→10/05					
1.9 JTD	77	07/99→09/00					
2.0 20V	113	07/99→09/00					
2.4 JTD	99	07/99→02/01					
LANCIA - LYBRA SW (839_) 07/99→10/05							
 Bremssattel							
1.6	76	10/00→10/05	→	<input type="checkbox"/>		24.3384-1741.5 240924	TRW - Halter
1.9 JTD	81 - 85	09/00→10/05	→	<input type="checkbox"/>		24.3384-1742.5 240925	TRW - Halter
2.0 20V	110	09/00→10/05					
2.4 JTD	99 - 110	10/99→10/05					
1.6 16V	76	07/99→10/05	→	10/99→; <input type="checkbox"/>		24.3384-1741.5 240924	TRW - Halter
1.8 16V	96	07/99→10/05					
1.9 JTD	77	07/99→09/01	→	10/99→; <input type="checkbox"/>		24.3384-1742.5 240925	TRW - Halter
2.0 20V	113	07/99→09/00					
 Bremsschlauch							
1.6	76	10/00→10/05	←		2	24.5112-0407.3 331459	L= 410
1.9 JTD	81 - 85	09/00→10/05					
2.0 20V	110	09/00→10/05					
2.4 JTD	99 - 110	10/99→10/05					
1.6 16V	76	07/99→10/05	←	10/99→	2	24.5112-0407.3 331459	L= 410
1.8 16V	96	07/99→10/05					
1.9 JTD	77	07/99→09/01					
2.0 20V	113	07/99→09/00					
LANCIA - MUSA (350_) 10/04→09/12							
 Bremssattel							
1.3 D Multijet	51	10/04→09/12	←	<input type="checkbox"/>		24.3541-1811.5 240429	BOS - Halter
1.4	57 - 70	10/04→09/12	←	<input type="checkbox"/>		24.3541-1812.5 240430	BOS - Halter
1.4 LPG	57	11/10→09/12					
→							

	kw			 	! #		
LANCIA - MUSA (350_) 10/04→09/12							
 Bremssattel							
1.6 D Multijet	85 - 88	07/08→09/12	→	<input type="checkbox"/>		24.3347-1715.5 240719	TRW - Halter
			→	<input type="checkbox"/>		24.3347-1716.5 240720	TRW - Halter
 Bremsschlauch							
1.3 D Multijet	51 - 70	10/04→09/12	←		2	24.5112-0456.3 330875	L= 455
1.4	57 - 70	10/04→09/12	→		2	83.7201-9173.3 330868	L= 173
1.4 LPG	57	11/10→09/12					
1.6 D Multijet	85 - 88	07/08→09/12					
1.9 D Multijet	74	10/04→09/12					
LANCIA - PHEDRA (179_) 09/02→11/10							
 Bremssattel							
2.0	100	09/02→11/10	←	→ 09/10; <input type="checkbox"/>		24.3601-1711.5 240938	TRW - Halter
2.0 D Multijet	100	07/06→11/10					
2.0 JTD	79 - 88	09/02→11/10	←	→ 09/10; <input type="checkbox"/>		24.3601-1712.5 240939	TRW - Halter
2.2 JTD	94	09/02→11/10	→	→ 09/10; <input type="checkbox"/>		24.3384-1761.5 240850	TRW - Halter
			→	→ 09/10; <input type="checkbox"/>		24.3384-1762.5 240851	TRW - Halter
2.2 D Multijet	125	03/08→11/10	←	→ 09/10; <input type="checkbox"/>		24.3451-1855.5 240659	TRW - Halter
			2.2 JTD	120	04/06→11/10	←	→ 09/10; <input type="checkbox"/>
			→	→ 09/10; <input type="checkbox"/>		24.3384-1761.5 240850	TRW - Halter
			→	→ 09/10; <input type="checkbox"/>		24.3384-1762.5 240851	TRW - Halter
3.0 V6	150	09/02→11/10	→	→ 09/10; <input type="checkbox"/>		24.3384-1761.5 240850	TRW - Halter
			→	→ 09/10; <input type="checkbox"/>		24.3384-1762.5 240851	TRW - Halter
 Bremsschlauch							
2.0	100	09/02→11/10	←	→ 09/10	2	24.5111-0462.3 330555	L= 460
2.0 D Multijet	100	07/06→11/10					
2.0 JTD	79 - 88	09/02→11/10	→	→ 09/10	2	24.5229-0251.3 330535	L= 250
2.2 JTD	94	09/02→11/10					
3.0 V6	150	09/02→11/10					
2.2 D Multijet	125	03/08→11/10	→	→ 09/10	2	24.5229-0251.3 330535	L= 250
2.2 JTD	120	04/06→11/10					
LANCIA - Y (840_) 11/95→09/03							
 Bremssattel							
1.1	40	11/95→09/03	←	05/97→ 12/98; <input type="checkbox"/>		24.3481-1743.5 240305	BDX - Halter
			←	05/97→ 12/98; <input type="checkbox"/>		24.3481-1744.5 240306	BDX - Halter
1.2	44	03/96→09/03	←	10/00→ 07/03; - ABS; <input type="checkbox"/>		24.3481-1743.5 240305	BDX - Halter
			←	→ 09/00; <input type="checkbox"/>		24.3481-1743.5 240305	BDX - Halter
			←	10/00→ 07/03; - ABS; <input type="checkbox"/>		24.3481-1744.5 240306	BDX - Halter
			←	→ 09/00; <input type="checkbox"/>		24.3481-1744.5 240306	BDX - Halter
			←	10/00→ 07/03; + ABS; <input type="checkbox"/>		24.3481-1751.5 240285	BDX - Halter
			←	10/00→ 07/03; + ABS; <input type="checkbox"/>		24.3481-1752.5 240286	BDX - Halter
1.2 16V	63	04/97→09/03	←	05/97→ 09/00; <input type="checkbox"/>		24.3481-1751.5 240285	BDX - Halter
			←	05/97→ 09/00; <input type="checkbox"/>		24.3481-1752.5 240286	BDX - Halter
1.2 16V	59	10/00→09/03	←	→ 07/03; <input type="checkbox"/>		24.3481-1751.5 240285	BDX - Halter
			←	→ 07/03; <input type="checkbox"/>		24.3481-1752.5 240286	BDX - Halter
1.4 12V	55 - 59	03/96→09/03	←	→ 12/98; <input type="checkbox"/>		24.3481-1703.5 240051	TRW - Halter
			←	→ 12/98; <input type="checkbox"/>		24.3481-1704.5 240052	TRW - Halter
			←	01/99→ 07/03; <input type="checkbox"/>		24.3481-1751.5 240285	BDX - Halter
			←	01/99→ 07/03; <input type="checkbox"/>		24.3481-1752.5 240286	BDX - Halter
Zubehörsatz, Bremssattel							
1.4 12V	55 - 59	03/96→09/03	←	→ 12/98		24.0101-4301.2 260047	TRW
 Bremsschlauch							
1.1	40	11/95→09/03	←	05/97→ 12/98; <input type="checkbox"/>		24.5112-0370.3 330515	L= 372
			←	05/97→ 12/98; <input type="checkbox"/>		24.5112-0376.3 330514	L= 362
→							













	kw					! #		
LANCIA - Y (840_) 11/95→09/03								
 Bremsschlauch								
1.2	44	03/96→09/03	←	10/00→ 07/03; - ABS; ☐		24.5112-0370.3	330515	L= 372
			←	→ 09/00; ☐		24.5112-0370.3	330515	L= 372
			←	10/00→ 07/03; - ABS; ☐		24.5112-0376.3	330514	L= 362
			←	→ 09/00; ☐		24.5112-0376.3	330514	L= 362
			←	10/00→ 07/03; + ABS; ☐		24.5112-0395.3	330521	L= 395
			←	10/00→ 07/03; + ABS; ☐		24.5112-0396.3	330520	L= 397
1.2 16V	63	04/97→09/03	←	05/97→ 09/00; ☐		24.5112-0395.3	330521	L= 395
			←	05/97→ 09/00; ☐		24.5112-0396.3	330520	L= 397
1.2 16V	59	10/00→09/03	←	→ 07/03; ☐		24.5112-0395.3	330521	L= 395
			←	→ 07/03; ☐		24.5112-0396.3	330520	L= 397
1.4 12V	55 - 59	03/96→09/03	←	→ 12/98; ☐		24.5112-0395.3	330521	L= 395
			←	→ 12/98; ☐		24.5112-0396.3	330520	L= 397
LANCIA - YPSILON (312_) 05/11→								
 Bremssattel								
1.2	51	05/11→12/21	←	☐		24.3541-9831.5	241027	ATE - Halter
1.2 Bi-fuel	49	05/11→	←	☐		24.3541-9832.5	241028	ATE - Halter
1.2 Bi-fuel	51	05/11→	←	04/15→; ☐		24.3541-9831.5	241027	ATE - Halter
			←	04/15→; ☐		24.3541-9832.5	241028	ATE - Halter
Feder, Bremssattel								
1.0 Mild Hybrid	51	03/20→	←		2	11.8116-0264.1	390594	ATE
1.2	51	05/11→12/21			2	11.8116-0264.1	390594	ATE
1.2 Bi-fuel	49	05/11→						
1.2 Bi-fuel	51	05/11→		04/15→	2	11.8116-0264.1	390594	ATE
Führungsbolzen, Bremssattel								
0.9 CNG	59 - 63	05/11→			2	11.8171-0008.1	990049	ATE
0.9 TwinAir	59 - 63	05/11→12/18						
1.2	51	05/11→12/21						
1.2 Bi-fuel	49	05/11→						
1.3 D Multijet	70	05/11→08/18						
1.0 Mild Hybrid	51	03/20→	←		2	11.8171-0008.1	990049	ATE
1.2 Bi-fuel	51	05/11→		04/15→	2	11.8171-0008.1	990049	ATE
 Bremsschlauch								
0.9 CNG	59 - 63	05/11→	←		2	24.5104-0378.3	331681	L= 400
0.9 TwinAir	59 - 63	05/11→12/18				24.5112-0356.3	331129	L= 355
1.2	51	05/11→12/21						
1.2 Bi-fuel	49	05/11→						
1.3 D Multijet	70	05/11→08/18						
1.0 Mild Hybrid	51	03/20→	←		2	24.5104-0378.3	331681	L= 400
1.2 Bi-fuel	51	05/11→	←	04/15→	2	24.5104-0378.3	331681	L= 400
						24.5112-0356.3	331129	L= 355
LANCIA - YPSILON (843_) 10/03→12/11								
 Bremssattel								
1.2	44	10/03→12/11	→	MOMO Design; ☐		24.3347-1715.5	240719	TRW - Halter
1.4	57	02/06→12/11	→	MOMO Design; ☐		24.3347-1716.5	240720	TRW - Halter
Zubehörsatz, Bremssattel								
1.2	44	10/03→12/11	←	→ 06/11		24.0101-3802.2	260100	TRW
1.4	57	02/06→12/11						
1.4 LPG	57	11/10→12/11						
 Bremsschlauch								
1.2	44 - 59	10/03→12/11	←	→ 06/11	2	24.5119-0447.3	330990	L= 447
1.3 JTD	51	10/03→12/11	→	→ 06/11	2	83.7201-9173.3	330868	L= 173
1.4	57	02/06→12/11						
1.4 16V	70	10/03→12/11						
→								











	kw			 	! #		
LANCIA - YPSILON (843_) 10/03→12/11							
 Bremsschlauch							
1.4 LPG	57	11/10→12/11	←	→ 06/11	2	24.5119-0447.3 330990	L= 447
			→	→ 06/11	2	83.7201-9173.3 330868	L= 173
1.3 D Multijet	55 - 66	09/06→12/11	←	10/06→ 06/11	2	24.5119-0447.3 330990	L= 447
			→	10/06→ 06/11	2	83.7201-9173.3 330868	L= 173
1.3 D Multijet	77	05/07→12/11	←	07/07→ 06/11	2	24.5119-0447.3 330990	L= 447
			→	07/07→ 06/11	2	83.7201-9173.3 330868	L= 173
LANCIA - ZETA (22_) 05/95→10/03							
 Bremssattel							
2.0 16V	97 - 100	05/98→09/02	←			24.3571-1709.5 240153	TRW - Halter
2.0 JTD	80	09/99→09/02	←			24.3571-1710.5 240154	TRW - Halter
2.0 JTD 16V	81	04/01→10/03	→	+ ABS; 		24.3361-9975.5 240541	ATE - Halter
			→	+ ABS; 		24.3361-9976.5 240542	ATE - Halter
2.0 Turbo	108	05/95→09/02	←			24.3571-1709.5 240153	TRW - Halter
			←			24.3571-1710.5 240154	TRW - Halter
			→			24.3361-9975.5 240541	ATE - Halter
			→			24.3361-9976.5 240542	ATE - Halter
2.1 TD	80	05/96→09/99	←	06/96→; 		24.3571-1709.5 240153	TRW - Halter
			←	06/96→; 		24.3571-1710.5 240154	TRW - Halter
			→	06/96→; 		24.3361-9975.5 240541	ATE - Halter
			→	06/96→; 		24.3361-9976.5 240542	ATE - Halter
Feder, Bremssattel							
2.0 16V	97 - 100	05/98→09/02	→	+ ABS	2	11.8116-0073.1 390498	ATE
2.0 JTD	80	09/99→09/02					
2.0 JTD 16V	81	04/01→10/03					
2.0 Turbo	108	05/95→09/02	→		2	11.8116-0073.1 390498	ATE
2.1 TD	80	05/96→09/99	→	06/96→	2	11.8116-0073.1 390498	ATE
Führungshülzensatz, Bremssattel							
2.0 16V	97 - 100	05/98→09/02	→	+ ABS		11.0101-5407.2 260011	ATE
2.0 JTD	80	09/99→09/02					
2.0 JTD 16V	81	04/01→10/03					
2.0 Turbo	108	05/95→09/02	→			11.0101-5407.2 260011	ATE
2.1 TD	80	05/96→09/99	→	06/96→		11.0101-5407.2 260011	ATE
Führungsbolzen, Bremssattel							
2.0 16V	97 - 100	05/98→09/02		+ ABS	2	11.8171-0008.1 990049	ATE
2.0 JTD	80	09/99→09/02					
2.0 JTD 16V	81	04/01→10/03					
2.0 Turbo	108	05/95→09/02			2	11.8171-0008.1 990049	ATE
2.1 TD	80	05/96→09/99		06/96→	2	11.8171-0008.1 990049	ATE
 Bremsschlauch							
2.0 16V	97 - 100	05/98→09/02	←		2	24.5118-0471.3 330528	L= 473
2.0 JTD	80	09/99→09/02	→		2	24.5111-0301.3 330499	L= 300
2.0 JTD 16V	81	04/01→10/03				24.5229-0251.3 330535	L= 250
2.0 Turbo	108	05/95→09/02					
2.1 TD	80	05/96→09/99	←	06/96→	2	24.5118-0471.3 330528	L= 473
			→	06/96→	2	24.5111-0301.3 330499	L= 300
						24.5229-0251.3 330535	L= 250
LAND ROVER - DEFENDER Cabrio (L316) 08/90→02/16							
 Bremsschlauch							
2.2 Td4 4x4	90	08/11→02/16	→	+ ABS; 		24.5177-0373.3 331541	L= 373
2.4 Td4 4x4	90	05/07→02/16	→	+ ABS; 		24.5311-0368.3 331549	L= 489

	kw					! #		
LAND ROVER - DEFENDER Pick Up (L316) 10/95→05/16								
 Bremsschlauch								
2.2 Td4 4x4	90	08/11→02/16	➡	+ ABS; <input type="checkbox"/>		24.5177-0373.3	331541	L= 373
2.4 Td4 4x4	90	05/07→02/16	➡	+ ABS; <input type="checkbox"/>		24.5311-0368.3	331549	L= 489
LAND ROVER - DEFENDER Pritsche/Fahrgestell (L316) 09/90→02/16								
 Bremsschlauch								
2.2 Td4 4x4	90	08/11→02/16	➡	+ ABS; <input type="checkbox"/>		24.5177-0373.3	331541	L= 373
2.4 TD4 4x4	90	05/07→02/16	➡	+ ABS; <input type="checkbox"/>		24.5311-0368.3	331549	L= 489
LAND ROVER - DEFENDER Station Wagon (L316) 05/90→02/16								
 Bremsschlauch								
2.2 Td4 4x4	90	08/11→02/16	➡	+ ABS; <input type="checkbox"/>		24.5177-0373.3	331541	L= 373
2.4 Td4 4x4	110	07/07→02/16	➡	+ ABS; <input type="checkbox"/>		24.5311-0368.3	331549	L= 489
2.4 Td4 4x4	103	07/07→02/16	➡	+ ABS; <input type="checkbox"/>		24.5311-0368.3	331549	L= 489
2.4 Td4 4x4	90	10/06→02/16	➡	05/07→; + ABS; <input type="checkbox"/>		24.5177-0373.3	331541	L= 373
			➡	05/07→; + ABS; <input type="checkbox"/>		24.5311-0368.3	331549	L= 489
LAND ROVER - DISCOVERY III (L319) 07/04→09/09								
 Bremssattel								
2.7 TD 4x4	140	07/04→09/09	←	→ 08/09; nicht für gepanzerte Fahrzeuge; <input type="checkbox"/>		24.3481-1787.5	240621	TRW - Halter
4.0 4x4	160	02/05→09/09	←	→ 08/09; nicht für gepanzerte Fahrzeuge; <input type="checkbox"/>		24.3481-1788.5	240622	TRW - Halter
4.0 V6 4x4	160	10/04→09/09	←	→ 08/09; nicht für gepanzerte Fahrzeuge; <input type="checkbox"/>		24.3481-1788.5	240622	TRW - Halter
4.4 4x4	220	07/04→09/09	➡	→ 08/09; nicht für gepanzerte Fahrzeuge; <input type="checkbox"/>		24.3451-1727.5	240902	TRW - Halter
			➡	→ 08/09; nicht für gepanzerte Fahrzeuge; <input type="checkbox"/>		24.3451-1728.5	240903	TRW - Halter
2.7 TD 4x4	147	09/04→08/09	←	nicht für gepanzerte Fahrzeuge; <input type="checkbox"/>		24.3481-1787.5	240621	TRW - Halter
			←	nicht für gepanzerte Fahrzeuge; <input type="checkbox"/>		24.3481-1788.5	240622	TRW - Halter
			➡	nicht für gepanzerte Fahrzeuge; <input type="checkbox"/>		24.3451-1727.5	240902	TRW - Halter
			➡	nicht für gepanzerte Fahrzeuge; <input type="checkbox"/>		24.3451-1728.5	240903	TRW - Halter
LAND ROVER - DISCOVERY III VAN (L319) 01/07→07/09								
 Bremssattel								
2.7 TD 4x4	140	01/07→07/09	←	nicht für gepanzerte Fahrzeuge; <input type="checkbox"/>		24.3481-1787.5	240621	TRW - Halter
			←	nicht für gepanzerte Fahrzeuge; <input type="checkbox"/>		24.3481-1788.5	240622	TRW - Halter
			➡	nicht für gepanzerte Fahrzeuge; <input type="checkbox"/>		24.3451-1727.5	240902	TRW - Halter
			➡	nicht für gepanzerte Fahrzeuge; <input type="checkbox"/>		24.3451-1728.5	240903	TRW - Halter
LAND ROVER - DISCOVERY IV (L319) 09/09→12/18								
 Bremssattel								
2.7 TD 4x4	140	09/09→12/18	←	<input type="checkbox"/>		24.3481-1787.5	240621	TRW - Halter
			←	<input type="checkbox"/>		24.3481-1788.5	240622	TRW - Halter
			➡	<input type="checkbox"/>		24.3451-1727.5	240902	TRW - Halter
			➡	<input type="checkbox"/>		24.3451-1728.5	240903	TRW - Halter
3.0 4x4	250	08/13→12/18	➡	AA546303→; nicht für gepanzerte Fahrzeuge; <input type="checkbox"/>		24.3451-1727.5	240902	TRW - Halter
3.0 SDV6 4x4	188	11/09→12/18	➡	AA546303→; nicht für gepanzerte Fahrzeuge; <input type="checkbox"/>		24.3451-1727.5	240902	TRW - Halter
3.0 TD 4x4	155	09/09→12/18	➡	AA546303→; nicht für gepanzerte Fahrzeuge; <input type="checkbox"/>		24.3451-1728.5	240903	TRW - Halter
	200							
4.0 4x4	160	09/09→12/18						
5.0 V8 4x4	276	09/09→12/18						
LAND ROVER - DISCOVERY IV VAN (L319) 09/09→12/17								
 Bremssattel								
3.0 TD 4x4	155	01/11→12/17	➡	AA546303→; nicht für gepanzerte Fahrzeuge; <input type="checkbox"/>		24.3451-1727.5	240902	TRW - Halter
	188		➡	AA546303→; nicht für gepanzerte Fahrzeuge; <input type="checkbox"/>		24.3451-1728.5	240903	TRW - Halter
LAND ROVER - DISCOVERY SPORT (L550) 09/14→								
 Bremssattel								
1.5 P300e Hybrid 4x4	227	02/20→	➡	für Bremsscheibendurchmesser [mm]:		24.6238-7039.5	241313	ATE - Halter + eFSB
2.0 4x4	176	11/14→		300; Bremsengröße: 16"; <input type="checkbox"/>				
→	213							



























	kW			 	! #		
LAND ROVER - DISCOVERY SPORT (L550) 09/14→							
Bremssattel							
2.0 D 2.0 D150 MHEV 4x4 2.0 D165 2.0 D165 MHEV 2.0 D165 MHEV 4x4 2.0 D180 MHEV 4x4 2.0 D200 MHEV 4x4 2.0 D240 MHEV 4x4 2.0 D 4x4 2.0 P200 4x4 2.0 P200 FLEX MHEV 4x4 2.0 P200 MHEV 4x4 2.0 P250 4x4 2.0 P250 MHEV 4x4 2.0 P290 MHEV 4x4 2.0 Si4 FLEX 4x4 2.2 D 4x4	110 110 120 120 120 132 150 177 110 - 177 147 147 147 183 184 213 177 110 - 140	08/15→ 05/19→ 07/20→ 03/21→ 07/20→ 05/19→ 07/20→ 05/19→ 12/14→ 07/20→ 09/20→ 05/19→ 05/19→ 05/19→ 07/20→ 12/18→ 09/14→	➔	für Bremsscheibendurchmesser [mm]: 300; Bremsengröße: 16"; <input type="checkbox"/>	24.6238-7040.5	241314	ATE - Halter + eFSB
Führungshülzensatz, Bremssattel							
1.5 P300e Hybrid 4x4 2.0 4x4 2.0 D 2.0 D150 MHEV 4x4 2.0 D165 2.0 D165 MHEV 2.0 D165 MHEV 4x4 2.0 D180 MHEV 4x4 2.0 D200 MHEV 4x4 2.0 D240 MHEV 4x4 2.0 D 4x4 2.0 P200 4x4 2.0 P200 FLEX MHEV 4x4 2.0 P200 MHEV 4x4 2.0 P250 4x4 2.0 P250 MHEV 4x4 2.0 P290 MHEV 4x4 2.0 Si4 FLEX 4x4 2.2 D 4x4	227 176 - 213 110 110 120 120 120 132 150 177 110 - 177 147 147 147 183 184 213 177 110 - 140	02/20→ 11/14→ 08/15→ 05/19→ 07/20→ 03/21→ 07/20→ 05/19→ 07/20→ 05/19→ 12/14→ 07/20→ 09/20→ 05/19→ 05/19→ 05/19→ 07/20→ 12/18→ 09/14→	➔		11.0101-5407.2	260011	ATE
Führungsbolzen, Bremssattel							
1.5 P300e Hybrid 4x4 2.0 4x4 2.0 D 2.0 D150 MHEV 4x4 2.0 D165 2.0 D165 MHEV 2.0 D165 MHEV 4x4 2.0 D180 MHEV 4x4 2.0 D200 MHEV 4x4 2.0 D240 MHEV 4x4 2.0 D 4x4 2.0 P200 4x4 2.0 P200 FLEX MHEV 4x4 2.0 P200 MHEV 4x4 2.0 P250 4x4 2.0 P250 MHEV 4x4 2.0 P290 MHEV 4x4 2.0 Si4 FLEX 4x4 2.2 D 4x4	227 176 - 213 110 110 120 120 120 132 150 177 110 - 177 147 147 147 183 184 213 177 110 - 140	02/20→ 11/14→ 08/15→ 05/19→ 07/20→ 03/21→ 07/20→ 05/19→ 07/20→ 05/19→ 12/14→ 07/20→ 09/20→ 05/19→ 05/19→ 05/19→ 07/20→ 12/18→ 09/14→	← ➔	für Bremsscheibendurchmesser [mm]: 325; Bremsengröße: 17"	11.8171-0096.1	250155	ATE
					11.8171-0008.1	990049	ATE
Stellelement, Feststellbremse Bremssattel							
1.5 P300e Hybrid 4x4 2.0 4x4 2.0 D 2.0 D150 MHEV 4x4 2.0 D165 2.0 D165 MHEV 2.0 D165 MHEV 4x4 2.0 D180 MHEV 4x4 2.0 D200 MHEV 4x4 2.0 D240 MHEV 4x4 →	227 176 - 213 110 110 120 120 120 132 150 177	02/20→ 11/14→ 08/15→ 05/19→ 07/20→ 03/21→ 07/20→ 05/19→ 07/20→ 05/19→	➔ ➔	<input type="checkbox"/> <input type="checkbox"/>	24.6281-2011.2	250172	ATE
					24.6281-2012.2	250173	ATE



















	kw					! #		
LAND ROVER - DISCOVERY SPORT (L550) 09/14→								
Stellelement, Feststellbremse Bremssattel								
2.0 D 4x4	110 - 177	12/14→	→	☐		24.6281-2011.2	250172	ATE
2.0 P200 4x4	147	07/20→	→	☐		24.6281-2012.2	250173	ATE
2.0 P200 FLEX MHEV 4x4	147	09/20→						
2.0 P200 MHEV 4x4	147	05/19→						
2.0 P250 4x4	183	05/19→						
2.0 P250 MHEV 4x4	184	05/19→						
2.0 P290 MHEV 4x4	213	07/20→						
2.0 Si4 FLEX 4x4	177	12/18→						
2.2 D 4x4	110 - 140	09/14→						
LAND ROVER - DISCOVERY SPORT VAN (L550) 09/14→								
 Bremssattel								
eD4 E-Capability SD4 4x4	110 - 177	08/15→ 06/15→	→		für Bremsscheibendurchmesser [mm]: 300; Bremsengröße: 16"; ☐	24.6238-7039.5	241313	ATE - Halter + eFSB
Si4 4x4	177 - 213	01/17→	→		für Bremsscheibendurchmesser [mm]: 300; Bremsengröße: 16"; ☐	24.6238-7040.5	241314	ATE - Halter + eFSB
TD4 4x4	110 - 132	12/14→						
Führungshülzensatz, Bremssattel								
eD4 E-Capability SD4 4x4	110 - 177	08/15→ 06/15→	→			11.0101-5407.2	260011	ATE
Si4 4x4	177 - 213	01/17→						
TD4 4x4	110 - 132	12/14→						
Führungsbolzen, Bremssattel								
eD4 E-Capability SD4 4x4	110 - 177	08/15→ 06/15→	←		für Bremsscheibendurchmesser [mm]: 325; Bremsengröße: 17"	11.8171-0096.1	250155	ATE
Si4 4x4	177 - 213	01/17→	→			11.8171-0008.1	990049	ATE
TD4 4x4	110 - 132	12/14→						
Stellelement, Feststellbremse Bremssattel								
eD4 E-Capability SD4 4x4	110 - 177	08/15→ 06/15→	→	☐		24.6281-2011.2	250172	ATE
Si4 4x4	177 - 213	01/17→	→	☐		24.6281-2012.2	250173	ATE
TD4 4x4	110 - 132	12/14→						
LAND ROVER - FREELANDER I (L314) 02/98→10/06								
 Bremssattel								
1.8 16V 4x4	86	04/98→10/06	←	1A000001→; ☐		24.3571-1753.5	240936	TRW - Halter
2.0 Td4 4x4	80 - 82	11/00→10/06	←	1A000001→; ☐		24.3571-1754.5	240937	TRW - Halter
2.5 V6 4x4	130	11/00→10/06						
 Bremsschlauch								
1.8 16V 4x4	86	04/98→10/06	←	2A393451→	2	24.5149-0431.3	330993	L= 431
2.0 Td4 4x4	80 - 82	11/00→10/06						
2.5 V6 4x4	130	11/00→10/06						
1.8 i 16V 4x4	88	02/98→11/00	←		2	24.5149-0431.3	330993	L= 431
2.0 DI 4x4	72	02/98→11/00						
LAND ROVER - FREELANDER I Soft Top (L314) 02/98→10/06								
 Bremssattel								
1.8 4x4	86	10/00→10/06	←	1A000001→; ☐		24.3571-1753.5	240936	TRW - Halter
2.0 TD4 4x4	82	10/00→10/06	←	1A000001→; ☐		24.3571-1754.5	240937	TRW - Halter
 Bremsschlauch								
1.8 4x4	86	10/00→10/06	←	2A393451→	2	24.5149-0431.3	330993	L= 431
2.0 TD4 4x4	82	10/00→10/06						
1.8 i 16V 4x4	88	02/98→10/06	←	→ 11/00	2	24.5149-0431.3	330993	L= 431
2.0 DI 4x4	72	02/98→10/06						
LAND ROVER - FREELANDER 2 (L359) 10/06→12/15								
 Bremssattel								
2.0 Si4 4x4	177	10/11→10/14	←	☐		24.3601-9711.5	241048	ATE - Halter
→								































	kw			 	! #		
LAND ROVER - FREELANDER 2 (L359) 10/06→12/15							
 Bremssattel							
2.2 eD4 2.2 SD4 4x4 2.2 TD4 4x4 3.2 4x4	110 140 110 - 118 171	08/10→10/14 08/10→10/14 10/06→10/14 10/06→10/14	←	<input type="checkbox"/>		24.3601-9712.5 241049	ATE - Halter
Halter, Bremssattel							
2.0 Si4 4x4 2.2 eD4 2.2 SD4 4x4 2.2 TD4 4x4	177 110 140 110 - 118	10/11→10/14 08/10→10/14 08/10→10/14 10/06→10/14	←			11.0230-0934.1 260128	ATE
Feder, Bremssattel							
2.0 Si4 4x4 2.2 eD4 2.2 SD4 4x4 2.2 TD4 4x4 3.2 4x4	177 110 140 110 - 118 171	10/11→10/14 08/10→10/14 08/10→10/14 10/06→10/14 10/06→10/14			2	11.8116-0206.1 390593	ATE
Führungshülzensatz, Bremssattel							
2.0 Si4 4x4 2.2 eD4 2.2 SD4 4x4 2.2 TD4 4x4 3.2 4x4	177 110 140 110 - 118 171	10/11→10/14 08/10→10/14 08/10→10/14 10/06→10/14 10/06→10/14	←			11.0101-5407.2 260011	ATE
Führungsbolzen, Bremssattel							
2.0 Si4 4x4 2.2 eD4 2.2 SD4 4x4 2.2 TD4 4x4 3.2 4x4	177 110 140 110 - 118 171	10/11→10/14 08/10→10/14 08/10→10/14 10/06→10/14 10/06→10/14			2	11.8171-0008.1 990049	ATE
LAND ROVER - FREELANDER 2 VAN (L359) 10/06→10/14							
 Bremssattel							
2.2 TD4 4x4	118	10/06→10/14	←	<input type="checkbox"/>		24.3601-9711.5 241048	ATE - Halter
			←	<input type="checkbox"/>		24.3601-9712.5 241049	ATE - Halter
Halter, Bremssattel							
2.2 TD4 4x4	118	10/06→10/14	←			11.0230-0934.1 260128	ATE
Feder, Bremssattel							
2.2 TD4 4x4	118	10/06→10/14			2	11.8116-0206.1 390593	ATE
Führungshülzensatz, Bremssattel							
2.2 TD4 4x4	118	10/06→10/14	←			11.0101-5407.2 260011	ATE
Führungsbolzen, Bremssattel							
2.2 TD4 4x4	118	10/06→10/14			2	11.8171-0008.1 990049	ATE
LAND ROVER - RANGE ROVER III (L322) 03/02→12/12							
 Bremssattel							
3.0 D 4x4 4.4 4x4	130 210 - 225	03/02→08/12 03/02→08/12	←	6A000001→; nicht für gepanzerte Fahrzeuge; <input type="checkbox"/>		24.3481-1787.5 240621	TRW - Halter
			←	6A000001→; nicht für gepanzerte Fahrzeuge; <input type="checkbox"/>		24.3481-1788.5 240622	TRW - Halter
			→	→ 5A999999; nicht für gepanzerte Fahrzeuge; <input type="checkbox"/>		24.3421-9933.5 241109	ATE - Halter
			→	→ 5A999999; nicht für gepanzerte Fahrzeuge; <input type="checkbox"/>		24.3421-9934.5 241110	ATE - Halter
			→	6A000001→; nicht für gepanzerte Fahrzeuge; <input type="checkbox"/>		24.3451-1727.5 240902	TRW - Halter
			→	6A000001→; nicht für gepanzerte Fahrzeuge; <input type="checkbox"/>		24.3451-1728.5 240903	TRW - Halter
3.6 D 4x4	200	04/06→08/12	→	→ 5A999999; nicht für gepanzerte Fahrzeuge; <input type="checkbox"/>		24.3421-9933.5 241109	ATE - Halter
			→	→ 5A999999; nicht für gepanzerte Fahrzeuge; <input type="checkbox"/>		24.3421-9934.5 241110	ATE - Halter
→							













	kw					! #		
LAND ROVER - RANGE ROVER III (L322) 03/02→12/12								
 Bremssattel								
4.2 4x4	291	05/05→08/12	➔	→ 5A999999; nicht für gepanzerte Fahrzeuge; 		24.3421-9933.5	241109	ATE - Halter
			➔	→ 5A999999; nicht für gepanzerte Fahrzeuge; 		24.3421-9934.5	241110	ATE - Halter
			➔	6A000001→; nicht für gepanzerte Fahrzeuge; 		24.3451-1727.5	240902	TRW - Halter
			➔	6A000001→; nicht für gepanzerte Fahrzeuge; 		24.3451-1728.5	240903	TRW - Halter
Feder, Bremssattel								
3.0 D 4x4	130	03/02→08/12		→ 5A999999; nicht für gepanzerte Fahrzeuge	2	11.8116-0283.2	390609	ATE
3.6 D 4x4	200	04/06→08/12						
4.2 4x4	291	05/05→08/12	➔	→ 5A999999; nicht für gepanzerte Fahrzeuge	2	11.8116-0296.1	390445	ATE
4.4 4x4	210 - 225	03/02→08/12						
 Bremsschlauch								
3.0 D 4x4	130	03/02→08/12	➔	→ 5A999999	2	83.1094-0070.3	331228	L= 765 mit Rohrleitung
3.6 D 4x4	200	04/06→08/12						
4.2 4x4	291	05/05→08/12						
4.4 4x4	220 - 225	08/04→08/12						
4.4 4x4	210	03/02→08/05	➔		2	83.7750-0482.3	331270	L= 480
			➔		2	83.1094-0070.3	331228	L= 765 mit Rohrleitung
LAND ROVER - RANGE ROVER EVOQUE (L538) 06/11→12/19								
 Bremssattel								
2.0 4x4	176 - 213	06/11→12/19	➔	für Bremsscheibendurchmesser [mm]: 300; 		24.3601-9711.5	241048	ATE - Halter
2.0 D	110	06/15→12/19	➔	für Bremsscheibendurchmesser [mm]: 300; 		24.3601-9712.5	241049	ATE - Halter
2.0 D 4x4	110 - 177	05/15→12/19	➔	für Bremsscheibendurchmesser [mm]: 317; 		24.6238-7039.5	241313	ATE - Halter + eFSB
2.2 D	110	06/11→12/19	➔	für Bremsscheibendurchmesser [mm]: 317; 		24.6238-7040.5	241314	ATE - Halter + eFSB
2.2 D 4x4	110 - 140	06/11→12/19	➔	für Bremsscheibendurchmesser [mm]: 317; 				
Feder, Bremssattel								
2.0 D	110	06/15→12/19	➔		2	11.8116-0206.1	390593	ATE
2.0 D 4x4	110 - 132	05/15→12/19						
2.2 D	110	06/11→12/19						
2.2 D 4x4	110 - 140	06/11→12/19						
Führungsbolzen, Bremssattel								
2.0 D	110	06/15→12/19	➔	für Bremsscheibendurchmesser [mm]: 325		11.8171-0096.1	250155	ATE
2.0 D 4x4	110 - 132	05/15→12/19						
Stellelement, Feststellbremse Bremssattel								
2.0 4x4	177 - 213	06/11→12/19	➔			24.6281-2011.2	250172	ATE
2.0 D 4x4	177	08/17→12/19	➔			24.6281-2012.2	250173	ATE
2.0 D	110	06/15→12/19	➔	GH000001→; 		24.6281-2011.2	250172	ATE
2.0 D 4x4	110 - 132	05/15→12/19	➔	GH000001→; 		24.6281-2012.2	250173	ATE
2.2 D	110	06/11→12/19						
2.2 D 4x4	110 - 140	06/11→12/19						
LAND ROVER - RANGE ROVER EVOQUE (L551) 12/18→								
 Bremssattel								
1.5 P160 MHEV	118	09/20→	➔	für Bremsscheibendurchmesser [mm]: 300; nicht für Bremssattelfarbe: rot; Bremsengröße: 16"; 		24.6238-7039.5	241313	ATE - Halter + eFSB
1.5 P300e Hybrid 4x4	227	02/20→						
2.0 D150	110	12/18→	➔	für Bremsscheibendurchmesser [mm]: 300; nicht für Bremssattelfarbe: rot; Bremsengröße: 16"; 		24.6238-7040.5	241314	ATE - Halter + eFSB
2.0 D150 4x4	110	12/18→						
2.0 D150 MHEV 4x4	110	12/18→						
2.0 D165	120	07/20→						
2.0 D165 MHEV 4x4	120	07/20→						
2.0 D180 4x4	132	12/18→						
2.0 D180 MHEV 4x4	132	12/18→						
2.0 D200 MHEV 4x4	150	07/20→						
2.0 D240 MHEV 4x4	177	12/18→						
2.0 P200 4x4	147	12/18→						
2.0 P200 FLEX MHEV 4x4	147	09/20→						







	kw					! #		
LAND ROVER - RANGE ROVER EVOQUE (L551) 12/18→								
 Bremssattel								
2.0 P200 MHEV 4x4	147	12/18→	➔	für Bremsscheibendurchmesser [mm]: 300; nicht für Bremssattelfarbe: rot; Bremsengröße: 16"; 	24.6238-7039.5	241313	ATE - Halter + eFSB	
2.0 P250 4x4	184	12/18→						
2.0 P250 MHEV 4x4	183	12/18→	➔	für Bremsscheibendurchmesser [mm]: 300; nicht für Bremssattelfarbe: rot; Bremsengröße: 16"; 	24.6238-7040.5	241314	ATE - Halter + eFSB	
2.0 P300 4x4	221	07/20→						
2.0 P300 MHEV 4x4	221	12/18→						
Führungshülzensatz, Bremssattel								
1.5 P160 MHEV	118	09/20→	➔		11.0101-5407.2	260011	ATE	
1.5 P300e Hybrid 4x4	227	02/20→						
2.0 D150	110	12/18→						
2.0 D150 4x4	110	12/18→						
2.0 D150 MHEV 4x4	110	12/18→						
2.0 D165	120	07/20→						
2.0 D165 MHEV 4x4	120	07/20→						
2.0 D180 4x4	132	12/18→						
2.0 D180 MHEV 4x4	132	12/18→						
2.0 D200 MHEV 4x4	150	07/20→						
2.0 D240 MHEV 4x4	177	12/18→						
2.0 P200 4x4	147	12/18→						
2.0 P200 FLEX MHEV 4x4	147	09/20→						
2.0 P200 MHEV 4x4	147	12/18→						
2.0 P250 4x4	184	12/18→						
2.0 P250 MHEV 4x4	183	12/18→						
2.0 P300 4x4	221	07/20→						
2.0 P300 MHEV 4x4	221	12/18→						
Führungsbolzen, Bremssattel								
1.5 P160 MHEV	118	09/20→	←	für Bremsscheibendurchmesser [mm]: 325; Bremsengröße: 17"	11.8171-0096.1	250155	ATE	
1.5 P300e Hybrid 4x4	227	02/20→						
2.0 D150	110	12/18→	➔		11.8171-0008.1	990049	ATE	
2.0 D150 4x4	110	12/18→						
2.0 D150 MHEV 4x4	110	12/18→						
2.0 D165	120	07/20→						
2.0 D165 MHEV 4x4	120	07/20→						
2.0 D180 4x4	132	12/18→						
2.0 D180 MHEV 4x4	132	12/18→						
2.0 D200 MHEV 4x4	150	07/20→						
2.0 D240 MHEV 4x4	177	12/18→						
2.0 P200 4x4	147	12/18→						
2.0 P200 FLEX MHEV 4x4	147	09/20→						
2.0 P200 MHEV 4x4	147	12/18→						
2.0 P250 4x4	184	12/18→						
2.0 P250 MHEV 4x4	183	12/18→						
2.0 P300 4x4	221	07/20→						
2.0 P300 MHEV 4x4	221	12/18→						
Stellelement, Feststellbremse Bremssattel								
1.5 P160 MHEV	118	09/20→	➔		24.6281-2011.2	250172	ATE	
1.5 P300e Hybrid 4x4	227	02/20→						
2.0 D150	110	12/18→	➔		24.6281-2012.2	250173	ATE	
2.0 D150 4x4	110	12/18→						
2.0 D150 MHEV 4x4	110	12/18→						
2.0 D165	120	07/20→						
2.0 D165 MHEV 4x4	120	07/20→						
2.0 D180 4x4	132	12/18→						
2.0 D180 MHEV 4x4	132	12/18→						
2.0 D200 MHEV 4x4	150	07/20→						
2.0 D240 MHEV 4x4	177	12/18→						
2.0 P200 4x4	147	12/18→						
2.0 P200 FLEX MHEV 4x4	147	09/20→						
2.0 P200 MHEV 4x4	147	12/18→						
2.0 P250 4x4	184	12/18→						
2.0 P250 MHEV 4x4	183	12/18→						
2.0 P300 4x4	221	07/20→						
2.0 P300 MHEV 4x4	221	12/18→						
LAND ROVER - RANGE ROVER EVOQUE Cabriolet (L538) 11/15→12/19								
 Bremssattel								
2.0 4x4	177	11/15→12/19	←	für Bremsscheibendurchmesser [mm]: 300; 	24.3601-9711.5	241048	ATE - Halter	
2.0 D 4x4	110 - 132	11/15→12/19						
			←	für Bremsscheibendurchmesser [mm]: 300; 	24.3601-9712.5	241049	ATE - Halter	
			➔	GH000001→; 	24.6238-7039.5	241313	ATE - Halter + eFSB	
			➔	GH000001→; 	24.6238-7040.5	241314	ATE - Halter + eFSB	
→								























	kw					! #		
LAND ROVER - RANGE ROVER EVOQUE Cabriolet (L538) 11/15→12/19								
 Bremssattel								
2.0 4x4 2.0 D 4x4	177 177	08/17→12/19 08/17→12/19	←	für Bremsscheibendurchmesser [mm]: 300; 		24.3601-9711.5	241048	ATE - Halter
			←	für Bremsscheibendurchmesser [mm]: 300; 		24.3601-9712.5	241049	ATE - Halter
			→			24.6238-7039.5	241313	ATE - Halter + eFSB
			→			24.6238-7040.5	241314	ATE - Halter + eFSB
Stellelement, Feststellbremse Bremssattel								
2.0 4x4 2.0 D 4x4	177 110 - 132	11/15→12/19 11/15→12/19	→	GH000001→; 		24.6281-2011.2	250172	ATE
			→	GH000001→; 		24.6281-2012.2	250173	ATE
2.0 4x4 2.0 D 4x4	177 177	08/17→12/19 08/17→12/19	→			24.6281-2011.2	250172	ATE
			→			24.6281-2012.2	250173	ATE
LAND ROVER - RANGE ROVER EVOQUE VAN (L538) 06/11→12/19								
 Bremssattel								
SD4 4x4 TD4 TD4 4x4	140 110 110	05/15→12/19 05/15→12/19 05/15→12/19	←	für Bremsscheibendurchmesser [mm]: 300; 		24.3601-9711.5	241048	ATE - Halter
			←	für Bremsscheibendurchmesser [mm]: 300; 		24.3601-9712.5	241049	ATE - Halter
			→	GH000001→; 		24.6238-7039.5	241313	ATE - Halter + eFSB
			→	GH000001→; 		24.6238-7040.5	241314	ATE - Halter + eFSB
Si4 4x4	177	09/13→12/19	←			24.3601-9711.5	241048	ATE - Halter
			←			24.3601-9712.5	241049	ATE - Halter
Feder, Bremssattel								
SD4 4x4 Si4 4x4 TD4 TD4 4x4	140 177 110 110	05/15→12/19 09/13→12/19 05/15→12/19 05/15→12/19	→		2	11.8116-0206.1	390593	ATE
Stellelement, Feststellbremse Bremssattel								
SD4 4x4 TD4 TD4 4x4	140 110 110	05/15→12/19 05/15→12/19 05/15→12/19	→	GH000001→; 		24.6281-2011.2	250172	ATE
			→	GH000001→; 		24.6281-2012.2	250173	ATE
LAND ROVER - RANGE ROVER SPORT I (L320) 02/05→03/13								
 Bremssattel								
2.7 D 4x4 4.2 4x4	140 287 - 298	02/05→03/13 02/05→03/13	→	→ 10/09; 		24.3451-1727.5	240902	TRW - Halter
4.4 4x4	220	02/05→03/13	→	→ 10/09; 		24.3451-1728.5	240903	TRW - Halter
3.0 D 4x4	155 - 188	09/09→03/13	→			24.3451-1727.5	240902	TRW - Halter
3.6 D 4x4 5.0 4x4	200 276	04/06→03/13 07/09→03/13	→			24.3451-1728.5	240903	TRW - Halter
LAND ROVER - RANGE ROVER VELAR (L560) 03/17→								
Führungshülzensatz, Bremssattel								
2.0 D180 TD4 4x4 2.0 D200 4x4 2.0 D200 MHEV 4x4 2.0 D240 SD4 4x4 2.0 P250 Si4 4x4 2.0 P300 Si4 4x4 2.0 P400 Hybrid 4x4 3.0 D275 SDV6 4x4 3.0 D300 MHEV 4x4 3.0 D300 SDV6 4x4 3.0 P340 SCV6 4x4 3.0 P380 SCV6 4x4 3.0 P400 MHEV 4x4 5.0 SCV8 4x4	132 150 150 177 184 221 297 202 221 221 250 280 294 405	03/17→ 07/20→ 07/20→ 03/17→ 03/17→ 03/17→ 07/20→ 04/18→ 07/20→ 03/17→ 04/18→ 03/17→ 07/20→ 01/19→	→			11.0101-5407.2	260011	ATE
Führungsbolzen, Bremssattel								
2.0 D180 TD4 4x4 2.0 D200 4x4 2.0 D200 MHEV 4x4 2.0 D240 SD4 4x4 2.0 P250 Si4 4x4 2.0 P300 Si4 4x4 2.0 P400 Hybrid 4x4 3.0 D275 SDV6 4x4	132 150 150 177 184 221 297 202	03/17→ 07/20→ 07/20→ 03/17→ 03/17→ 03/17→ 07/20→ 04/18→	← →			11.8171-0096.1 11.8171-0008.1	250155 990049	ATE ATE













	kw					! #		
LAND ROVER - RANGE ROVER VELAR (L560) 03/17→								
Führungsbolzen, Bremsattel								
3.0 D300 MHEV 4x4	221	07/20→	←			11.8171-0096.1	250155	ATE
3.0 D300 SDV6 4x4	221	03/17→	→			11.8171-0008.1	990049	ATE
3.0 P340 SCV6 4x4	250	04/18→						
3.0 P380 SCV6 4x4	280	03/17→						
3.0 P400 MHEV 4x4	294	07/20→						
5.0 SCV8 4x4	405	01/19→	→			11.8171-0008.1	990049	ATE
Stellelement, Feststellbremse Bremsattel								
2.0 D180 TD4 4x4	132	03/17→	→	<input type="checkbox"/>		24.6281-2011.2	250172	ATE
2.0 D200 4x4	150	07/20→	→	<input type="checkbox"/>		24.6281-2012.2	250173	ATE
2.0 D200 MHEV 4x4	150	07/20→						
2.0 D240 SD4 4x4	177	03/17→						
2.0 P250 Si4 4x4	184	03/17→						
2.0 P300 Si4 4x4	221	03/17→						
2.0 P400 Hybrid 4x4	297	07/20→						
3.0 D275 SDV6 4x4	202	04/18→						
3.0 D300 MHEV 4x4	221	07/20→						
3.0 D300 SDV6 4x4	221	03/17→						
3.0 P340 SCV6 4x4	250	04/18→						
3.0 P380 SCV6 4x4	280	03/17→						
3.0 P400 MHEV 4x4	294	07/20→						
5.0 SCV8 4x4	405	01/19→						
LEXUS - CT (ZWA10_) 12/10→								
 Bremschlauch								
200h	100	09/11→	→	<input type="checkbox"/>		24.5281-0345.3	331607	L= 345
LEXUS - GX (URJ15_, GRJ15_) 11/09→								
 Bremschlauch								
460 4WD	218 - 225	01/10→	←		2	24.5201-0258.3	331544	L= 262
			→ innen		2	24.5203-0290.3	331545	L= 295
			→ <input type="checkbox"/> / außen			24.5296-0253.3	331547	L= 244
			→ <input type="checkbox"/> / außen			24.5296-0256.3	331548	L= 241
MAZDA - 2 (DE_, DH_) 07/07→06/15								
 Bremsattel								
1.3	55 - 63	10/07→06/15	←	<input type="checkbox"/>		24.3541-1865.5	241263	- Halter GG
1.3 BiFuel	55 - 62	05/11→11/14	←	<input type="checkbox"/>		24.3541-1866.5	241264	- Halter GG
1.3 MZR	62	01/10→06/15						
1.4 MZR-CD	50	01/08→06/15						
1.5	76 - 83	07/07→06/15						
1.5 MZR	75	06/11→06/15						
1.6 MZ-CD	70	06/11→06/15						
1.6 MZ-CD	66	10/08→06/15	←	→ 12/14; <input type="checkbox"/>		24.3541-1865.5	241263	- Halter GG
			←	→ 12/14; <input type="checkbox"/>		24.3541-1866.5	241264	- Halter GG
MAZDA - 2 (DY) 02/03→06/07								
 Bremsattel								
1.2	55	04/03→06/07	←	<input type="checkbox"/>		24.3541-8531.5	240679	ATE - Halter
1.3 L	67	04/03→06/07	←	<input type="checkbox"/>		24.3541-8532.5	240680	ATE - Halter
1.4	59	04/03→06/07						
1.4 CD	50	04/03→06/07						
1.6	74	02/03→06/07						
Feder, Bremsattel								
1.2	55	04/03→06/07	←		2	11.8116-0356.1	390586	ATE
1.3 L	67	04/03→06/07						
1.4	59	04/03→06/07						
1.4 CD	50	04/03→06/07						
1.6	74	02/03→06/07						
Führungshülensatz, Bremsattel								
1.2	55	04/03→06/07	←			11.0101-5407.2	260011	ATE
1.3 L	67	04/03→06/07						
1.4	59	04/03→06/07						
1.4 CD	50	04/03→06/07						
1.6	74	02/03→06/07						
Führungsbolzen, Bremsattel								
1.2	55	04/03→06/07	→		2	11.8171-0008.1	990049	ATE

























	kw			 	! #		
MAZDA - 2 (DY) 02/03→06/07							
Führungsbolzen, Bremsattel							
1.3 L	67	04/03→06/07			2	11.8171-0008.1 990049	ATE
1.4	59	04/03→06/07					
1.4 CD	50	04/03→06/07					
1.6	74	02/03→06/07					
Bremsschlauch							
1.2	55	04/03→06/07	←		2	24.5141-0473.3 331303	L= 473
1.3 L	67	04/03→06/07					
1.4	59	04/03→06/07	→		2	83.7827-0300.3 330902	L= 300
1.4 CD	50	04/03→06/07					
1.6	74	02/03→06/07					
MAZDA - 3 (BK) 10/03→12/09							
Bremssattel							
1.3	62	10/03→06/09	←	→ 03/06; ☐		24.3571-9813.5 240557	ATE - Halter
			←	→ 03/06; ☐		24.3571-9814.5 240558	ATE - Halter
			→	→ 03/06; ☐		24.3387-7015.5 241007	ATE - Halter
			→	→ 03/06; ☐		24.3387-7016.5 241008	ATE - Halter
1.6	77	10/03→06/09	←	→ 05/09; ☐		24.3571-9813.5 240557	ATE - Halter
1.6 DI Turbo	80	06/04→06/09	←	→ 05/09; ☐		24.3571-9814.5 240558	ATE - Halter
1.6 MZ-CD	66	06/06→12/09	→	→ 05/09; ☐		24.3387-7015.5 241007	ATE - Halter
2.0	110	10/03→12/09	→	→ 05/09; ☐		24.3387-7016.5 241008	ATE - Halter
2.0 MZR-CD	105	07/06→06/09	→	→ 05/09; ☐		24.3387-7016.5 241008	ATE - Halter
2.3 MPS Turbo	191	12/06→06/09	→	→ 05/09; ☐		24.3387-7016.5 241008	ATE - Halter
2.0	104	10/03→06/06	←	☐		24.3571-9813.5 240557	ATE - Halter
2.3 DiSi Turbo MPS	184	06/06→06/09	←	☐		24.3571-9814.5 240558	ATE - Halter
2.3 MZR	115	10/03→03/09	→	☐		24.3387-7015.5 241007	ATE - Halter
			→	☐		24.3387-7016.5 241008	ATE - Halter
Halter, Bremsattel							
2.0	104	10/03→06/06	→		2	11.0230-0698.2 260091	ATE
2.3 DiSi Turbo MPS	184	06/06→06/09					
2.3 MZR	115	10/03→03/09					
2.0	110	10/03→12/09	→	→ 05/09	2	11.0230-0698.2 260091	ATE
2.0 MZR-CD	105	07/06→06/09					
2.3 MPS Turbo	191	12/06→06/09					
Feder, Bremsattel							
1.3	62	10/03→06/09	←	→ 03/06	2	11.8116-0356.1 390586	ATE
			→	→ 03/06	2	11.8116-0340.1 390595	ATE
1.6	77	10/03→06/09	←	→ 05/09	2	11.8116-0356.1 390586	ATE
1.6 DI Turbo	80	06/04→06/09	→	→ 05/09	2	11.8116-0340.1 390595	ATE
1.6 MZ-CD	66	06/06→12/09					
2.0	110	10/03→12/09					
2.0 MZR-CD	105	07/06→06/09					
2.3 MPS Turbo	191	12/06→06/09					
2.0	104	10/03→06/06	←		2	11.8116-0356.1 390586	ATE
2.3 DiSi Turbo MPS	184	06/06→06/09	→		2	11.8116-0340.1 390595	ATE
2.3 MZR	115	10/03→03/09					
Führungshülzensatz, Bremsattel							
1.3	62	10/03→06/09	←	→ 03/06		11.0101-5407.2 260011	ATE
			→	→ 03/06		11.0101-5407.2 260011	ATE
1.6	77	10/03→06/09	←	→ 05/09		11.0101-5407.2 260011	ATE
1.6 DI Turbo	80	06/04→06/09	→	→ 05/09		11.0101-5407.2 260011	ATE
1.6 MZ-CD	66	06/06→12/09					
2.0	110	10/03→12/09					
2.0 MZR-CD	105	07/06→06/09					
2.3 MPS Turbo	191	12/06→06/09					
2.0	104	10/03→06/06	←			11.0101-5407.2 260011	ATE
2.3 DiSi Turbo MPS	184	06/06→06/09	→			11.0101-5407.2 260011	ATE
2.3 MZR	115	10/03→03/09					
Führungsbolzen, Bremsattel							
1.3	62	10/03→06/09		→ 03/06	2	11.8171-0008.1 990049	ATE
1.6	77	10/03→06/09		→ 05/09	2	11.8171-0008.1 990049	ATE
1.6 DI Turbo	80	06/04→06/09					
1.6 MZ-CD	66	06/06→12/09					
2.0	110	10/03→12/09					
2.0 MZR-CD	105	07/06→06/09					
2.3 MPS Turbo	191	12/06→06/09					
2.0	104	10/03→06/06			2	11.8171-0008.1 990049	ATE
→							

	kw					! #		
MAZDA - 3 (BK) 10/03→12/09								
Führungsbolzen, Bremsattel								
2.3 DiSi Turbo MPS	184	06/06→06/09				2	11.8171-0008.1	990049 ATE
2.3 MZR	115	10/03→03/09						
 Bremschlauch								
1.3	62	10/03→06/09	➡	→ 03/06		2	83.7788-0383.3	330972 L= 382
1.6	77	10/03→06/09	➡	→ 05/09		2	83.7788-0383.3	330972 L= 382
1.6 DI Turbo	80	06/04→06/09						
1.6 MZ-CD	66	06/06→12/09						
2.0	110	10/03→12/09						
2.0 MZR-CD	105	07/06→06/09						
2.3 MPS Turbo	191	12/06→06/09						
2.0	104	10/03→06/06	➡			2	83.7788-0383.3	330972 L= 382
2.3 DiSi Turbo MPS	184	06/06→06/09						
2.3 MZR	115	10/03→03/09						
MAZDA - 3 (BL) 12/08→09/14								
 Bremsattel								
1.6 MZ-CD	80	12/08→05/13	←	06/09→; ☐			24.3571-9813.5	240557 ATE - Halter
2.0 DISI	110	05/09→02/12						
2.0 MZR DISI	111	12/08→05/13	←	06/09→; ☐			24.3571-9814.5	240558 ATE - Halter
2.2 MZR CD	110 - 136	01/09→10/13	➡	06/09→; ☐			24.3387-7099.5	241017 ATE - Halter
			➡	06/09→; ☐			24.3387-7100.5	241018 ATE - Halter
1.6 MZR	79	01/10→12/13	←	→ 11/13; ☐			24.3571-9813.5	240557 ATE - Halter
2.0 MZR	108	04/09→09/14	←	→ 11/13; ☐			24.3571-9814.5	240558 ATE - Halter
			➡	→ 11/13; ☐			24.3387-7099.5	241017 ATE - Halter
			➡	→ 11/13; ☐			24.3387-7100.5	241018 ATE - Halter
1.6 MZR	77	12/08→09/14	←	06/09→ 11/13; ☐			24.3571-9813.5	240557 ATE - Halter
2.0 MZR	110	01/09→09/14	←	06/09→ 11/13; ☐			24.3571-9814.5	240558 ATE - Halter
2.5	122	03/09→09/14	➡	06/09→ 11/13; ☐			24.3387-7099.5	241017 ATE - Halter
			➡	06/09→ 11/13; ☐			24.3387-7100.5	241018 ATE - Halter
1.6 MZR CD	85	09/10→05/13	←	11/10→; ☐			24.3571-9813.5	240557 ATE - Halter
			←	11/10→; ☐			24.3571-9814.5	240558 ATE - Halter
			➡	11/10→; ☐			24.3387-7099.5	241017 ATE - Halter
			➡	11/10→; ☐			24.3387-7100.5	241018 ATE - Halter
2.0	113	09/11→10/13	←	☐			24.3571-9813.5	240557 ATE - Halter
			←	☐			24.3571-9814.5	240558 ATE - Halter
			➡	☐			24.3387-7099.5	241017 ATE - Halter
			➡	☐			24.3387-7100.5	241018 ATE - Halter
2.3 MPS Turbo	191	12/08→09/14	←	→ 11/13; ☐			24.3576-9975.5	241042 ATE - Halter
			←	→ 11/13; ☐			24.3576-9976.5	241043 ATE - Halter
			➡	→ 11/13; ☐			24.3387-7099.5	241017 ATE - Halter
			➡	→ 11/13; ☐			24.3387-7100.5	241018 ATE - Halter
Feder, Bremsattel								
1.6 MZ-CD	80	12/08→05/13	➡	06/09→		2	11.8116-0340.1	390595 ATE
2.0 DISI	110	05/09→02/12					11.8116-0356.1	390586 ATE
2.0 MZR DISI	111	12/08→05/13						
2.2 MZR CD	110 - 136	01/09→10/13						
1.6 MZR	79	01/10→12/13	➡	→ 11/13		2	11.8116-0340.1	390595 ATE
2.0 MZR	108	04/09→09/14					11.8116-0356.1	390586 ATE
1.6 MZR	77	12/08→09/14	➡	06/09→ 11/13		2	11.8116-0340.1	390595 ATE
2.0 MZR	110	01/09→09/14					11.8116-0356.1	390586 ATE
2.5	122	03/09→09/14						
1.6 MZR CD	85	09/10→05/13	➡	11/10→		2	11.8116-0340.1	390595 ATE
							11.8116-0356.1	390586 ATE
2.0	113	09/11→10/13	➡			2	11.8116-0340.1	390595 ATE
							11.8116-0356.1	390586 ATE
2.3 MPS Turbo	191	12/08→09/14	➡	→ 11/13		2	11.8116-0340.1	390595 ATE
 Bremschlauch								
1.6 MZ-CD	80	12/08→05/13	➡	06/09→		2	83.7788-0383.3	330972 L= 382
2.0 DISI	110	05/09→02/12						
2.0 MZR DISI	111	12/08→05/13						
→								













	kw			 	! #		
MAZDA - 3 (BL) 12/08→09/14							
 Bremsschlauch							
2.2 MZR CD	110 - 136	01/09→10/13	➔	06/09→	2	83.7788-0383.3 330972	L= 382
1.6 MZR 2.0 MZR 2.3 MPS Turbo	79 108 191	01/10→12/13 04/09→09/14 12/08→09/14	➔	→ 11/13	2	83.7788-0383.3 330972	L= 382
1.6 MZR 2.0 MZR 2.5	77 110 122	12/08→09/14 01/09→09/14 03/09→09/14	➔	06/09→ 11/13	2	83.7788-0383.3 330972	L= 382
1.6 MZR CD	85	09/10→05/13	➔	11/10→	2	83.7788-0383.3 330972	L= 382
2.0	113	09/11→10/13	➔		2	83.7788-0383.3 330972	L= 382
MAZDA - 3 (BM, BN) 07/13→							
 Bremssattel							
1.5	74 - 88	09/13→05/19	➔	- eFSB; ☐		24.3367-0441.5 241373	ATE - Halter
1.5 D 1.6 2.0 2.2 D	77 77 88 - 121 110	02/16→05/19 09/13→05/19 07/13→05/19 09/13→05/19	➔	- eFSB; ☐		24.3367-0442.5 241374	ATE - Halter
MAZDA - 3 Kasten/Schrägheck (BM) 04/15→05/16							
 Bremssattel							
1.5	74	04/15→05/16	➔	- eFSB; ☐		24.3367-0441.5 241373	ATE - Halter
2.0	88 - 121	04/15→05/16	➔	- eFSB; ☐		24.3367-0442.5 241374	ATE - Halter
2.2 D	110	04/15→05/16					
MAZDA - 3 Stufenheck (BK) 09/99→12/09							
 Bremssattel							
1.6 1.6 DI Turbo 2.0 MZR-CD	77 80 105	02/04→06/09 06/04→06/09 12/06→06/09	←	→ 05/09; ☐		24.3571-9813.5 240557	ATE - Halter
			←	→ 05/09; ☐		24.3571-9814.5 240558	ATE - Halter
			➔	→ 05/09; ☐		24.3387-7015.5 241007	ATE - Halter
			➔	→ 05/09; ☐		24.3387-7016.5 241008	ATE - Halter
2.0	104 - 110	10/03→12/09	←	☐		24.3571-9813.5 240557	ATE - Halter
2.3	118	03/04→03/09	←	☐		24.3571-9814.5 240558	ATE - Halter
			➔	☐		24.3387-7015.5 241007	ATE - Halter
			➔	☐		24.3387-7016.5 241008	ATE - Halter
Halter, Bremssattel							
2.0	104 - 110	10/03→12/09	➔		2	11.0230-0698.2 260091	ATE
2.3	118	03/04→03/09					
2.0 MZR-CD	105	12/06→06/09	➔	→ 05/09	2	11.0230-0698.2 260091	ATE
Feder, Bremssattel							
1.6 1.6 DI Turbo 2.0 MZR-CD	77 80 105	02/04→06/09 06/04→06/09 12/06→06/09	←	→ 05/09	2	11.8116-0356.1 390586	ATE
			➔	→ 05/09	2	11.8116-0340.1 390595	ATE
2.0	104 - 110	10/03→12/09	←		2	11.8116-0356.1 390586	ATE
2.3	118	03/04→03/09	➔		2	11.8116-0340.1 390595	ATE
Führungshülzensatz, Bremssattel							
1.6 1.6 DI Turbo 2.0 MZR-CD	77 80 105	02/04→06/09 06/04→06/09 12/06→06/09	←	→ 05/09		11.0101-5407.2 260011	ATE
			➔	→ 05/09		11.0101-5407.2 260011	ATE
2.0	104 - 110	10/03→12/09	←			11.0101-5407.2 260011	ATE
2.3	118	03/04→03/09	➔			11.0101-5407.2 260011	ATE
Führungsbolzen, Bremssattel							
1.6 1.6 DI Turbo 2.0 MZR-CD	77 80 105	02/04→06/09 06/04→06/09 12/06→06/09		→ 05/09	2	11.8171-0008.1 990049	ATE
2.0	104 - 110	10/03→12/09			2	11.8171-0008.1 990049	ATE
2.3 →	118	03/04→03/09					













	kw					! #		
MAZDA - 3 Stufenheck (BK) 09/99→12/09								
 Bremsschlauch								
1.6 1.6 DI Turbo 2.0 MZR-CD	77 80 105	02/04→06/09 06/04→06/09 12/06→06/09	➡	→ 05/09		2	83.7788-0383.3 330972	L= 382
2.0 2.3	104 - 110 118	10/03→12/09 03/04→03/09	➡			2	83.7788-0383.3 330972	L= 382
MAZDA - 3 Stufenheck (BL) 12/08→12/14								
 Bremssattel								
1.6 MZR 2.0 MZR 2.2 MZR CD	77 110 110	12/08→09/14 03/09→09/14 01/09→09/14	←	06/09→ 11/13; ☐			24.3571-9813.5 240557	ATE - Halter
			←	06/09→ 11/13; ☐			24.3571-9814.5 240558	ATE - Halter
			➡	06/09→ 11/13; ☐			24.3387-7099.5 241017	ATE - Halter
			➡	06/09→ 11/13; ☐			24.3387-7100.5 241018	ATE - Halter
1.6 MZR CD 2.0 MZR DISI	80 111	12/08→05/13 02/09→05/13	←	06/09→; ☐			24.3571-9813.5 240557	ATE - Halter
			←	06/09→; ☐			24.3571-9814.5 240558	ATE - Halter
			➡	06/09→; ☐			24.3387-7099.5 241017	ATE - Halter
			➡	06/09→; ☐			24.3387-7100.5 241018	ATE - Halter
1.6 MZR CD	85	09/10→05/13	←	11/10→; ☐			24.3571-9813.5 240557	ATE - Halter
			←	11/10→; ☐			24.3571-9814.5 240558	ATE - Halter
			➡	11/10→; ☐			24.3387-7099.5 241017	ATE - Halter
			➡	11/10→; ☐			24.3387-7100.5 241018	ATE - Halter
2.0 2.2 MZR CD	113 136	09/11→09/14 06/09→05/13	←	☐			24.3571-9813.5 240557	ATE - Halter
			←	☐			24.3571-9814.5 240558	ATE - Halter
			➡	☐			24.3387-7099.5 241017	ATE - Halter
			➡	☐			24.3387-7100.5 241018	ATE - Halter
Feder, Bremssattel								
1.6 MZR 2.0 MZR 2.2 MZR CD	77 110 110	12/08→09/14 03/09→09/14 01/09→09/14	➡	06/09→ 11/13		2	11.8116-0340.1 390595	ATE
							11.8116-0356.1 390586	ATE
1.6 MZR CD 2.0 MZR DISI	80 111	12/08→05/13 02/09→05/13	➡	06/09→		2	11.8116-0340.1 390595	ATE
							11.8116-0356.1 390586	ATE
1.6 MZR CD	85	09/10→05/13	➡	11/10→		2	11.8116-0340.1 390595	ATE
							11.8116-0356.1 390586	ATE
2.0 2.2 MZR CD	113 136	09/11→09/14 06/09→05/13	➡			2	11.8116-0340.1 390595	ATE
							11.8116-0356.1 390586	ATE
 Bremsschlauch								
1.6 MZR 2.0 MZR 2.2 MZR CD	77 110 110	12/08→09/14 03/09→09/14 01/09→09/14	➡	06/09→ 11/13		2	83.7788-0383.3 330972	L= 382
1.6 MZR CD 2.0 MZR DISI	80 111	12/08→05/13 02/09→05/13	➡	06/09→		2	83.7788-0383.3 330972	L= 382
1.6 MZR CD	85	09/10→05/13	➡	11/10→		2	83.7788-0383.3 330972	L= 382
2.0 2.2 MZR CD	113 136	09/11→09/14 06/09→05/13	➡			2	83.7788-0383.3 330972	L= 382
MAZDA - 3 Stufenheck (BM_, BN_) 09/13→12/19								
 Bremssattel								
1.5 1.5 D 1.6 2.0 2.2 D	74 - 88 77 77 88 - 121 110	10/13→05/19 06/16→05/19 09/13→05/19 09/13→05/19 09/13→05/19	➡	- eFSB; ☐			24.3367-0441.5 241373	ATE - Halter
			➡	- eFSB; ☐			24.3367-0442.5 241374	ATE - Halter
MAZDA - 5 (CR19) 02/05→12/10								
 Bremssattel								
1.8 2.0 2.0 CD	85 107 81	02/05→05/10 02/05→05/10 02/05→05/10	←	03/05→ 11/06; ☐			24.3571-9813.5 240557	ATE - Halter
			←	12/06→; ☐			24.3571-9813.5 240557	ATE - Halter
			←	12/06→; ☐			24.3571-9814.5 240558	ATE - Halter
			←	03/05→ 11/06; ☐			24.3571-9814.5 240558	ATE - Halter
			➡	☐			24.3387-1747.5 241423	ATE - Halter + FSB

	kw					! #		
MAZDA - 5 (CR19) 02/05→12/10								
 Bremssattel								
1.8 2.0 2.0 CD	85 107 81	02/05→05/10 02/05→05/10 02/05→05/10	→	☐			24.3387-1748.5 241424	ATE - Halter + FSB
2.0 CD	105	02/05→05/10	←	06/05→ 11/06; ☐			24.3571-9813.5 240557	ATE - Halter
			←	12/06→; ☐			24.3571-9813.5 240557	ATE - Halter
			←	12/06→; ☐			24.3571-9814.5 240558	ATE - Halter
			←	06/05→ 11/06; ☐			24.3571-9814.5 240558	ATE - Halter
			→	☐			24.3387-1747.5 241423	ATE - Halter + FSB
			→	☐			24.3387-1748.5 241424	ATE - Halter + FSB
2.3	122	02/05→09/08	←	06/05→ 11/06; ☐			24.3571-9813.5 240557	ATE - Halter
			←	12/06→; ☐			24.3571-9813.5 240557	ATE - Halter
			←	06/05→ 11/06; ☐			24.3571-9814.5 240558	ATE - Halter
			←	12/06→; ☐			24.3571-9814.5 240558	ATE - Halter
			→	06/05→; ☐			24.3387-1747.5 241423	ATE - Halter + FSB
			→	06/05→; ☐			24.3387-1748.5 241424	ATE - Halter + FSB
Halter, Bremssattel								
1.8 2.0 2.0 CD	85 107 81	02/05→05/10 02/05→05/10 02/05→05/10	→	03/05→; Bremsengröße: 15"	2	11.0230-0698.2 260091		ATE
2.0 CD 2.3	105 122	02/05→05/10 02/05→09/08	→	06/05→; Bremsengröße: 15"	2	11.0230-0698.2 260091		ATE
Feder, Bremssattel								
1.8 2.0 2.0 CD	85 107 81	02/05→05/10 02/05→05/10 02/05→05/10	←	03/05→ 11/06	2	11.8116-0356.1 390586		ATE
			←	12/06→	2	11.8116-0356.1 390586		ATE
			→	03/05→	2	11.8116-0340.1 390595		ATE
2.0 CD 2.3	105 122	02/05→05/10 02/05→09/08	←	06/05→ 11/06	2	11.8116-0356.1 390586		ATE
			←	12/06→	2	11.8116-0356.1 390586		ATE
			→	06/05→	2	11.8116-0340.1 390595		ATE
Führungshülzensatz, Bremssattel								
1.8 2.0 2.0 CD	85 107 81	02/05→05/10 02/05→05/10 02/05→05/10	←	03/05→ 11/06		11.0101-5407.2 260011		ATE
			←	12/06→		11.0101-5407.2 260011		ATE
			→	03/05→		11.0101-5407.2 260011		ATE
2.0 CD 2.3	105 122	02/05→05/10 02/05→09/08	←	06/05→ 11/06		11.0101-5407.2 260011		ATE
			←	12/06→		11.0101-5407.2 260011		ATE
			→	06/05→		11.0101-5407.2 260011		ATE
Führungsbolzen, Bremssattel								
1.8 2.0 2.0 CD	85 107 81	02/05→05/10 02/05→05/10 02/05→05/10		03/05→ 11/06	2	11.8171-0008.1 990049		ATE
				03/05→	2	11.8171-0008.1 990049		ATE
				12/06→	2	11.8171-0008.1 990049		ATE
2.0 CD 2.3	105 122	02/05→05/10 02/05→09/08		06/05→ 11/06	2	11.8171-0008.1 990049		ATE
				12/06→	2	11.8171-0008.1 990049		ATE
				06/05→	2	11.8171-0008.1 990049		ATE
 Bremsschlauch								
1.8 2.0 2.0 CD	85 107 81	02/05→05/10 02/05→05/10 02/05→05/10	←	03/05→	2	83.7788-0383.3 330972		L= 382
			→	03/05→	2	83.7788-0383.3 330972		L= 382
2.0 CD 2.3	105 122	02/05→05/10 02/05→09/08	←	06/05→	2	83.7788-0383.3 330972		L= 382
			→	06/05→	2	83.7788-0383.3 330972		L= 382
MAZDA - 5 (CW) 06/10→								
 Bremssattel								
1.6 CD	85	07/10→	←	☐		24.3571-9813.5 240557		ATE - Halter
			←	☐		24.3571-9814.5 240558		ATE - Halter
			→	09/10→; ☐		24.3387-1747.5 241423		ATE - Halter + FSB
			→	09/10→; ☐		24.3387-1748.5 241424		ATE - Halter + FSB
→								













	kw			 	! #		
MAZDA - 5 (CW) 06/10→							
 Bremssattel							
1.8 MZR 2.0	85 108 - 111	09/10→ 09/10→	←	☐		24.3571-9813.5 240557	ATE - Halter
			←	☐		24.3571-9814.5 240558	ATE - Halter
			→	☐		24.3387-1747.5 241423	ATE - Halter + FSB
			→	☐		24.3387-1748.5 241424	ATE - Halter + FSB
2.0	106	06/10→	←	☐		24.3571-9813.5 240557	ATE - Halter
			←	☐		24.3571-9814.5 240558	ATE - Halter
			→	☐	01/11→; ☐	24.3387-1747.5 241423	ATE - Halter + FSB
			→	☐	01/11→; ☐	24.3387-1748.5 241424	ATE - Halter + FSB
Feder, Bremssattel							
1.6 CD 1.8 MZR 2.0	85 85 106 - 111	07/10→ 09/10→ 06/10→			2	11.8116-0356.1 390586	ATE
			→		2	11.8116-0340.1 390595	ATE
Führungshülzensatz, Bremssattel							
1.6 CD 1.8 MZR 2.0	85 85 106 - 111	07/10→ 09/10→ 06/10→	←			11.0101-5407.2 260011	ATE
Führungsbolzen, Bremssattel							
1.6 CD 1.8 MZR 2.0	85 85 106 - 111	07/10→ 09/10→ 06/10→			2	11.8171-0008.1 990049	ATE
 Bremsschlauch							
1.6 CD 1.8 MZR 2.0	85 85 106 - 111	07/10→ 09/10→ 06/10→	→		2	83.7788-0383.3 330972	L= 382
MAZDA - 6 Hatchback (GG) 08/02→12/08							
 Bremssattel							
1.8	88	08/02→08/07	←	→ 07/07; ☐		24.3571-1763.5 241139	+ Halter
			←	→ 07/07; ☐		24.3571-1764.5 241140	+ Halter
			→	→ 07/07; ☐		24.3354-1703.5 240603	AKE - Halter
			→	→ 07/07; ☐		24.3354-1704.5 240604	AKE - Halter
2.0	104 - 108	08/02→08/07	←	→ 07/07; ☐		24.3571-1741.5 241265	- Halter
2.0 DI	89 - 105	08/02→08/07	←	→ 07/07; ☐		24.3571-1742.5 241266	- Halter
2.3	122	08/02→08/07	→	→ 07/07; ☐		24.3354-1703.5 240603	AKE - Halter
			→	→ 07/07; ☐		24.3354-1704.5 240604	AKE - Halter
 Bremsschlauch							
1.8 2.0	88 104 - 108	08/02→08/07 08/02→08/07	→	→ 07/07	2	24.5288-0270.3 331227	L= 270
2.0 DI 2.3	89 - 105 122	08/02→08/07 08/02→08/07					
MAZDA - 6 Hatchback (GH) 08/07→07/13							
 Bremssattel							
1.8 MZR 2.0 MZR 2.5 MZR	88 108 125	08/07→07/13 08/07→07/13 08/07→03/13	←	→ 12/12; ☐		24.3571-1793.5 241347	- Halter
			←	→ 12/12; ☐		24.3571-1794.5 241348	- Halter
			→	→ 12/12; ☐		24.3354-1703.5 240603	AKE - Halter
			→	→ 12/12; ☐		24.3354-1704.5 240604	AKE - Halter
2.0 MZR 2.0 MZR-CD 2.2 D 2.2 MZR-CD	114 103 95 92 - 136	01/10→12/12 08/07→10/09 01/10→12/12 01/09→12/12	←	☐		24.3571-1793.5 241347	- Halter
			←	☐		24.3571-1794.5 241348	- Halter
			→	☐		24.3354-1703.5 240603	AKE - Halter
			→	☐		24.3354-1704.5 240604	AKE - Halter
→							















	kw			 	! #		
MAZDA - 6 Hatchback (GH) 08/07→07/13							
 Bremsschlauch							
1.8 MZR 2.0 MZR 2.5 MZR	88 108 125	08/07→07/13 08/07→07/13 08/07→03/13	➡	→ 12/12	2	24.5288-0295.3 331185	L= 320
2.0 MZR 2.0 MZR-CD 2.2 D 2.2 MZR-CD	114 103 95 92 - 136	01/10→12/12 08/07→10/09 01/10→12/12 01/09→12/12	➡		2	24.5288-0295.3 331185	L= 320
MAZDA - 6 Kombi (GH) 12/07→07/13							
 Bremssattel							
1.8 MZR 2.0 MZR	88 108 - 114	02/08→07/13 12/07→07/13	←	→ 12/12; ☐		24.3571-1793.5 241347	- Halter
2.2 D 2.2 MZR-CD 2.5 MZR	95 132 125	01/10→07/13 01/10→07/13 02/08→07/13	➡	→ 12/12; ☐		24.3354-1703.5 240603	AKE - Halter
2.0 MZR-CD 2.2 MZR-CD	103 92	12/07→12/10 01/09→12/10	←	☐		24.3571-1793.5 241347	- Halter
			←	☐		24.3571-1794.5 241348	- Halter
			➡	☐		24.3354-1703.5 240603	AKE - Halter
			➡	☐		24.3354-1704.5 240604	AKE - Halter
2.2 MZR-CD	120	08/08→07/13	←	01/09→ 12/12; ☐		24.3571-1793.5 241347	- Halter
			←	01/09→ 12/12; ☐		24.3571-1794.5 241348	- Halter
			➡	01/09→ 12/12; ☐		24.3354-1703.5 240603	AKE - Halter
			➡	01/09→ 12/12; ☐		24.3354-1704.5 240604	AKE - Halter
2.2 MZR-CD	136	08/08→12/11	←	01/09→; ☐		24.3571-1793.5 241347	- Halter
			←	01/09→; ☐		24.3571-1794.5 241348	- Halter
			➡	01/09→; ☐		24.3354-1703.5 240603	AKE - Halter
			➡	01/09→; ☐		24.3354-1704.5 240604	AKE - Halter
 Bremsschlauch							
1.8 MZR 2.0 MZR	88 108 - 114	02/08→07/13 12/07→07/13	➡	→ 12/12	2	24.5288-0295.3 331185	L= 320
2.2 D 2.2 MZR-CD 2.5 MZR	95 132 125	01/10→07/13 01/10→07/13 02/08→07/13	➡				
2.0 MZR-CD 2.2 MZR-CD	103 92	12/07→12/10 01/09→12/10	➡		2	24.5288-0295.3 331185	L= 320
2.2 MZR-CD	120	08/08→07/13	➡	01/09→ 12/12	2	24.5288-0295.3 331185	L= 320
2.2 MZR-CD	136	08/08→12/11	➡	01/09→	2	24.5288-0295.3 331185	L= 320
MAZDA - 6 Station Wagon (GY) 01/02→02/08							
 Bremssattel							
1.8 2.0	88 104 - 108	08/02→08/07 08/02→08/07	←	→ 07/07; ☐		24.3571-1741.5 241265	- Halter
2.0 DI	89 - 105	08/02→08/07	➡	→ 07/07; ☐		24.3354-1703.5 240603	AKE - Halter
2.3 AWD	119	11/02→08/07	➡	→ 07/07; ☐		24.3354-1704.5 240604	AKE - Halter
2.0 DI	100	08/02→02/05	←	☐		24.3571-1741.5 241265	- Halter
			←	☐		24.3571-1742.5 241266	- Halter
			➡	☐		24.3354-1703.5 240603	AKE - Halter
			➡	☐		24.3354-1704.5 240604	AKE - Halter
2.3	122	01/02→02/08	←	08/02→ 07/07; ☐		24.3571-1741.5 241265	- Halter
			←	08/02→ 07/07; ☐		24.3571-1742.5 241266	- Halter
			➡	08/02→ 07/07; ☐		24.3354-1703.5 240603	AKE - Halter
			➡	08/02→ 07/07; ☐		24.3354-1704.5 240604	AKE - Halter
 Bremsschlauch							
1.8 2.0 2.0 DI 2.3 ➔	88 104 - 108 89 - 105 122	08/02→08/07 08/02→08/07 08/02→08/07 01/02→02/08	➡	→ 07/07	2	24.5288-0270.3 331227	L= 270















	kw					! #		
MAZDA - 6 Station Wagon (GY) 01/02→02/08								
 Bremsschlauch								
2.3 AWD	119	11/02→08/07	➡	→ 07/07		2	24.5288-0270.3 331227	L= 270
2.0 DI	100	08/02→02/05	➡			2	24.5288-0270.3 331227	L= 270
MAZDA - 6 Stufenheck (GG) 06/02→12/08								
 Bremssattel								
1.8	88	08/02→08/07	⬅	→ 07/07; ☐			24.3571-1763.5 241139	+ Halter
			⬅	→ 07/07; ☐			24.3571-1764.5 241140	+ Halter
			➡	→ 07/07; ☐			24.3354-1703.5 240603	AKE - Halter
			➡	→ 07/07; ☐			24.3354-1704.5 240604	AKE - Halter
2.0	104 - 108	06/02→08/07	⬅	→ 07/07; ☐			24.3571-1741.5 241265	- Halter
			⬅	→ 07/07; ☐			24.3571-1742.5 241266	- Halter
2.0 DI	89 - 105	06/02→08/07	➡	→ 07/07; ☐			24.3354-1703.5 240603	AKE - Halter
2.3	122	06/02→08/07	➡	→ 07/07; ☐			24.3354-1704.5 240604	AKE - Halter
			➡	→ 07/07; ☐			24.3354-1704.5 240604	AKE - Halter
2.3	119 - 120	07/03→07/07	⬅	☐			24.3571-1741.5 241265	- Halter
			⬅	☐			24.3571-1742.5 241266	- Halter
			➡	☐			24.3354-1703.5 240603	AKE - Halter
			➡	☐			24.3354-1704.5 240604	AKE - Halter
 Bremsschlauch								
1.8	88	08/02→08/07	➡	→ 07/07		2	24.5288-0270.3 331227	L= 270
2.0	104 - 108	06/02→08/07						
2.0 DI	89 - 105	06/02→08/07						
2.3	122	06/02→08/07						
2.3	119 - 120	07/03→07/07	➡			2	24.5288-0270.3 331227	L= 270
MAZDA - 6 Stufenheck (GH) 08/07→12/13								
 Bremssattel								
1.8 MZR 2.2 D 2.5 MZR	88 132 125	08/07→07/13 01/10→07/13 08/07→07/13	⬅	→ 12/12; ☐			24.3571-1793.5 241347	- Halter
			⬅	→ 12/12; ☐			24.3571-1794.5 241348	- Halter
			➡	→ 12/12; ☐			24.3354-1703.5 240603	AKE - Halter
			➡	→ 12/12; ☐			24.3354-1704.5 240604	AKE - Halter
2.0 MZR	108 - 114	08/07→12/12	⬅	☐			24.3571-1793.5 241347	- Halter
			⬅	☐			24.3571-1794.5 241348	- Halter
2.0 MZR-CD	103	08/07→10/10	➡	☐			24.3354-1703.5 240603	AKE - Halter
2.2 D	95	01/10→12/12	➡	☐			24.3354-1704.5 240604	AKE - Halter
2.2 MZR-CD	92 - 136	01/09→12/12	➡	☐			24.3354-1704.5 240604	AKE - Halter
 Bremsschlauch								
1.8 MZR 2.2 D 2.5 MZR	88 132 125	08/07→07/13 01/10→07/13 08/07→07/13	➡	→ 12/12		2	24.5288-0295.3 331185	L= 320
2.0 MZR	108 - 114	08/07→12/12	➡			2	24.5288-0295.3 331185	L= 320
2.0 MZR-CD	103	08/07→10/10						
2.2 D	95	01/10→12/12						
2.2 MZR-CD	92 - 136	01/09→12/12						
MAZDA - 121 III (JASM, JBSM) 03/96→04/03								
 Bremssattel								
1.25	55	03/96→04/03	⬅	Schaltgetriebe; → 01/00; ☐			24.3481-8513.5 241147	ATE - Halter
			⬅	02/00→ 03/03; - ABS; ☐			24.3481-8515.5 240477	ATE - Halter
			⬅	02/00→ 03/03; - ABS; ☐			24.3481-8516.5 240478	ATE - Halter
			⬅	02/00→ 03/03; + ABS; ☐			24.3541-8531.5 240679	ATE - Halter
			⬅	02/00→ 03/03; + ABS; ☐			24.3541-8532.5 240680	ATE - Halter
1.3	37 - 44	03/96→04/03	⬅	→ 01/00; ☐			24.3481-8513.5 241147	ATE - Halter
1.8 D	44	03/96→04/03	⬅	02/00→ 03/03; - ABS; ☐			24.3481-8515.5 240477	ATE - Halter
			⬅	02/00→ 03/03; - ABS; ☐			24.3481-8516.5 240478	ATE - Halter
			⬅	02/00→ 03/03; + ABS; ☐			24.3541-8531.5 240679	ATE - Halter
→								





























	kw					! #		
MAZDA - 121 III (JASM, JBSM) 03/96→04/03								
 Bremssattel								
1.3	37 - 44	03/96→04/03	←	02/00→03/03; + ABS; ☐		24.3541-8532.5	240680	ATE - Halter
1.8 D	44	03/96→04/03						
1.8 TD	55	02/00→10/02	←	☐		24.3481-8513.5	241147	ATE - Halter
Feder, Bremssattel								
1.25	55	03/96→04/03	←	Schaltgetriebe; → 01/00	2	11.8116-0264.1	390594	ATE
			←	→ 01/00; Automatikgetriebe	2	11.8116-0264.1	390594	ATE
			←	02/00→03/03	2	11.8116-0264.1	390594	ATE
1.3	37 - 44	03/96→04/03	←	02/00→03/03	2	11.8116-0264.1	390594	ATE
1.8 D	44	03/96→04/03	←	→ 01/00	2	11.8116-0264.1	390594	ATE
Führungshülzensatz, Bremssattel								
1.25	55	03/96→04/03	←	Schaltgetriebe; → 01/00		11.0101-5407.2	260011	ATE
			←	→ 01/00; Automatikgetriebe		11.0101-5407.2	260011	ATE
			←	02/00→03/03		11.0101-5407.2	260011	ATE
1.3	37 - 44	03/96→04/03	←	02/00→03/03		11.0101-5407.2	260011	ATE
1.8 D	44	03/96→04/03	←	→ 01/00		11.0101-5407.2	260011	ATE
Führungsbolzen, Bremssattel								
1.25	55	03/96→04/03		→ 01/00; Automatikgetriebe	2	11.8171-0008.1	990049	ATE
			←	Schaltgetriebe; → 01/00	2	11.8171-0008.1	990049	ATE
			←	02/00→03/03	2	11.8171-0008.1	990049	ATE
1.3	37 - 44	03/96→04/03	←	02/00→03/03	2	11.8171-0008.1	990049	ATE
1.8 D	44	03/96→04/03	←	→ 01/00	2	11.8171-0008.1	990049	ATE
 Bremsschlauch								
1.25	55	03/96→04/03	←	→ 09/99; ☐		24.5312-0360.3	331572	L= 360
1.3	37 - 44	03/96→04/03	←	→ 09/99; ☐		24.5312-0361.3	331573	L= 360
1.8 D	44	03/96→04/03						
MAZDA - 323 F VI (BJ) 09/98→05/04								
 Bremssattel								
1.3 16V	54	09/98→01/01	→	☐		24.3354-1701.5	240347	AKE - Halter
1.4	53	01/01→05/04	→	☐		24.3354-1702.5	240348	AKE - Halter
1.6	70 - 72	01/01→05/04	←	→ 10/03; ☐		24.3571-1703.5	240099	AKE - Halter
2.0	96	01/01→05/04	←	→ 10/03; ☐		24.3571-1704.5	240100	AKE - Halter
2.0 TD	74	01/01→05/04	→	→ 10/03; ☐		24.3354-1701.5	240347	AKE - Halter
			→	→ 10/03; ☐		24.3354-1702.5	240348	AKE - Halter
1.9 16V	84	09/98→01/01	←	→ 12/00; ☐		24.3571-1703.5	240099	AKE - Halter
2.0 D	52	09/98→05/04	←	→ 12/00; ☐		24.3571-1704.5	240100	AKE - Halter
2.0 TD	66	09/98→12/01	→	→ 12/00; ☐		24.3354-1701.5	240347	AKE - Halter
			→	→ 12/00; ☐		24.3354-1702.5	240348	AKE - Halter
 Bremsschlauch								
1.3 16V	54	09/98→01/01	←	→ 12/00	2	24.5288-0375.3	331012	L= 375,5
1.5 16V	65	09/98→01/01						
1.9 16V	84	09/98→01/01						
2.0 D	52	09/98→05/04						
2.0 TD	66	09/98→12/01						
1.4	53	01/01→05/04	←	→ 10/03	2	24.5288-0375.3	331012	L= 375,5
1.6	70 - 72	01/01→05/04						
2.0	96	01/01→05/04						
2.0 TD	74	01/01→05/04						
MAZDA - 323 S VI (BJ) 05/98→05/04								
 Bremssattel								
1.6	70 - 72	01/01→05/04	←	→ 10/03; ☐		24.3571-1703.5	240099	AKE - Halter
2.0	96	01/01→05/04	←	→ 10/03; ☐		24.3571-1704.5	240100	AKE - Halter
			→	→ 10/03; ☐		24.3354-1701.5	240347	AKE - Halter
→								

































	kw					! #		
MAZDA - 323 S VI (BJ) 05/98→05/04								
 Bremssattel								
1.6	70 - 72	01/01→05/04	→	→ 10/03; ☐			24.3354-1702.5 240348	AKE - Halter
2.0	96	01/01→05/04						
1.6	80	09/98→02/01	←	01/01→; ☐			24.3571-1703.5 240099	AKE - Halter
2.0 DiTD	74	10/00→10/02	←	01/01→; ☐			24.3571-1704.5 240100	AKE - Halter
			→	01/01→; ☐			24.3354-1701.5 240347	AKE - Halter
			→	01/01→; ☐			24.3354-1702.5 240348	AKE - Halter
1.9 16V	84	09/98→05/04	←	☐			24.3571-1703.5 240099	AKE - Halter
			←	☐			24.3571-1704.5 240100	AKE - Halter
			→	☐			24.3354-1701.5 240347	AKE - Halter
			→	☐			24.3354-1702.5 240348	AKE - Halter
2.0	98	02/00→05/04	←	01/01→ 10/03; ☐			24.3571-1703.5 240099	AKE - Halter
			←	01/01→ 10/03; ☐			24.3571-1704.5 240100	AKE - Halter
			→	01/01→ 10/03; ☐			24.3354-1701.5 240347	AKE - Halter
			→	01/01→ 10/03; ☐			24.3354-1702.5 240348	AKE - Halter
2.0 D	52	09/98→05/04	←	→ 12/00; ☐			24.3571-1703.5 240099	AKE - Halter
2.0 TD	66	09/98→05/04	←	→ 12/00; ☐			24.3571-1704.5 240100	AKE - Halter
			→	→ 12/00; ☐			24.3354-1701.5 240347	AKE - Halter
			→	→ 12/00; ☐			24.3354-1702.5 240348	AKE - Halter
 Bremsschlauch								
1.3	53	01/01→05/04	←	→ 10/03	2		24.5288-0375.3 331012	L= 375,5
1.6	70 - 72	01/01→05/04						
2.0	96	01/01→05/04						
1.3 16V	54	09/98→01/01	←	→ 12/00	2		24.5288-0375.3 331012	L= 375,5
1.5 16V	65	09/98→01/01						
2.0 D	52	09/98→05/04						
2.0 TD	66	09/98→05/04						
1.6	80	09/98→02/01	←	01/01→	2		24.5288-0375.3 331012	L= 375,5
2.0 DiTD	74	10/00→10/02						
1.9 16V	84	09/98→05/04	←		2		24.5288-0375.3 331012	L= 375,5
2.0	98	02/00→05/04	←	01/01→ 10/03	2		24.5288-0375.3 331012	L= 375,5
MAZDA - 626 V (GF) 05/97→12/02								
 Bremssattel								
1.8	66	05/97→12/99	←	→ 11/99; ☐			24.3571-1703.5 240099	AKE - Halter
1.9	66	05/97→12/99	←	→ 11/99; ☐			24.3571-1704.5 240100	AKE - Halter
1.8	74	12/99→10/02	←	☐			24.3571-1703.5 240099	AKE - Halter
1.9	74	12/99→10/02	←	☐			24.3571-1704.5 240100	AKE - Halter
2.0	85 - 100	05/97→10/02	←	☐			24.3354-1701.5 240347	AKE - Halter
2.0 DI TD	66	04/98→10/02	→	☐			24.3354-1702.5 240348	AKE - Halter
2.0 TD	81	10/00→10/02	→	☐				
2.0 Turbo DI	74	04/98→10/02	→	☐				
MAZDA - 626 V Hatchback (GF) 05/97→12/02								
 Bremssattel								
1.8	66	05/97→12/99	←	→ 11/99; ☐			24.3571-1703.5 240099	AKE - Halter
1.9	66	05/97→12/99	←	→ 11/99; ☐			24.3571-1704.5 240100	AKE - Halter
1.9	74	12/99→10/02	←	☐			24.3571-1703.5 240099	AKE - Halter
2.0	85	05/97→10/02	←	☐			24.3571-1704.5 240100	AKE - Halter
2.0 DITD	66	04/98→10/02	←	☐			24.3354-1701.5 240347	AKE - Halter
2.0 H.P.	100	02/98→10/02	→	☐			24.3354-1702.5 240348	AKE - Halter
2.0 TD	81	10/00→10/02	→	☐				
2.0 Turbo DI	74	04/98→10/02	→	☐				
MAZDA - 626 V Station Wagon (GW) 01/98→12/02								
 Bremssattel								
1.8	66	02/98→01/00	→	→ 12/99; ☐			24.3354-1701.5 240347	AKE - Halter
1.9	66	02/98→01/00	→	→ 12/99; ☐			24.3354-1702.5 240348	AKE - Halter
1.8	74	01/00→10/02	←	☐			24.3571-1703.5 240099	AKE - Halter
1.9	74	01/00→10/02	←	☐			24.3571-1704.5 240100	AKE - Halter
→								



	kw					! #		
MAZDA - 626 V Station Wagon (GW) 01/98→12/02								
 Bremssattel								
1.8 1.9	74	01/00→10/02	→	☐			24.3354-1701.5 240347	AKE - Halter
	74	01/00→10/02	→	☐			24.3354-1702.5 240348	AKE - Halter
2.0 2.0 H.P.	85 100	02/98→10/02 02/98→10/02	←	10/99→; ☐			24.3571-1703.5 240099	AKE - Halter
			←	10/99→; ☐			24.3571-1704.5 240100	AKE - Halter
			→	10/99→; ☐			24.3354-1701.5 240347	AKE - Halter
			→	10/99→; ☐			24.3354-1702.5 240348	AKE - Halter
2.0 DITD 2.0 TD 2.0 Turbo DI	66 81 74	09/99→10/02 10/00→10/02 04/98→10/02	→	☐			24.3354-1701.5 240347	AKE - Halter
			→	☐			24.3354-1702.5 240348	AKE - Halter
MAZDA - B-SERIE (UN) 11/98→12/08								
 Bremssattel								
2.5 D 4WD 2.5 TD 4WD	62 80	12/02→11/06 06/99→07/06	←	☐			24.3431-1719.5 241377	- Halter
			←	☐			24.3431-1720.5 241378	- Halter
MAZDA - BT-50 Pick-up (CD, UN) 08/06→12/15								
 Bremssattel								
2.5 MRZ-CD 4x4 3.0 CDVi 4x4	105 115	12/06→12/15 10/06→12/15	←	☐			24.3431-1719.5 241377	- Halter
			←	☐			24.3431-1720.5 241378	- Halter
MAZDA - BT-50 Pritsche/Fahrgestell (CD, UN) 08/06→								
 Bremssattel								
3.0 CDVi 4x4	115	12/06→	←	☐			24.3431-1719.5 241377	- Halter
			←	☐			24.3431-1720.5 241378	- Halter
MAZDA - CX-5 (KE, GH) 11/11→02/17								
 Bremssattel								
2.0	110 - 115	01/12→02/17	→	- eFSB; ☐			24.3384-1779.5 241271	TRW - Halter
2.0 AWD	110 - 115	01/12→02/17	→	- eFSB; ☐			24.3384-1780.5 241272	TRW - Halter
2.2 D	110 - 129	04/12→02/17						
2.2 D 4WD	129	04/12→02/17						
2.2 D AWD	110 - 129	04/12→02/17						
2.5	137 - 138	02/13→02/17						
2.5 AWD	141	02/15→02/17						
2.0	121	11/11→02/17	→	→ 11/14; - eFSB; ☐			24.3384-1779.5 241271	TRW - Halter
2.0 AWD	118	11/11→02/17	→	→ 11/14; - eFSB; ☐			24.3384-1780.5 241272	TRW - Halter
MAZDA - CX-5 Van (KE_) 11/11→02/17								
 Bremssattel								
SKYACTIV-D SKYACTIV-D AWD	110 110 - 129	04/15→02/17 04/15→02/17	→	- eFSB; ☐			24.3384-1779.5 241271	TRW - Halter
SKYACTIV-G AWD	141	04/15→02/17	→	- eFSB; ☐			24.3384-1780.5 241272	TRW - Halter
MAZDA - CX-7 (ER) 06/06→12/14								
 Bremssattel								
2.2 MZR-CD AWD	127 - 136	07/09→03/13	←	☐			24.3451-8503.5 241481	- Halter
2.3 AWD	182	06/06→12/12	←	☐			24.3451-8504.5 241482	- Halter
2.3 DISi	177	06/06→06/09						
2.3 MZR DISi Turbo	175	01/07→03/13						
2.3 MZR DISi Turbo AWD	175 - 191	06/06→12/14						
2.5 MZR	120	07/09→03/13						
MAZDA - CX-9 (TB) 09/06→								
 Bremssattel								
3.5 3.5 AWD	193 193	09/06→12/07 01/07→	←	☐			24.3451-8503.5 241481	- Halter
3.7 3.7 AWD	204 204	01/07→ 01/07→	←	☐			24.3451-8504.5 241482	- Halter

	kw					! #		
MAZDA - MX-5 II (NB) 01/98→10/05								
 Bremssattel								
1.6 16V 1.8 1.8 16V	81 107 102	05/98→10/05 08/02→10/05 05/98→10/05	← ← ←	für Fahrzeuge mit Sportpaket; + Halter; ☐ für Fahrzeuge mit Sportpaket; + Halter; ☐			24.3541-1871.5 241283 24.3541-1872.5 241284	- Halter - Halter
1.8 i 1.8 i Turbo	113 136	04/02→10/05 04/02→10/05	→ →	für Fahrzeuge ohne Sportpaket; + ABS; ☐ für Fahrzeuge ohne Sportpaket; + ABS; ☐			24.3324-1701.5 241279 24.3324-1702.5 241280	- Halter - Halter
1.8	103	01/98→07/02	← ← → →	05/98→; für Fahrzeuge mit Sportpaket; + Halter; ☐ 05/98→; für Fahrzeuge mit Sportpaket; + Halter; ☐ 05/98→; für Fahrzeuge ohne Sportpaket; + ABS; ☐ 05/98→; für Fahrzeuge ohne Sportpaket; + ABS; ☐			24.3541-1871.5 241283 24.3541-1872.5 241284 24.3324-1701.5 241279 24.3324-1702.5 241280	- Halter - Halter - Halter - Halter
 Bremsschlauch								
1.6 16V	81	05/98→10/05	← ← ← → →	→ 07/00; ☐ 08/00→; Sport; ☐ 08/00→; Sport; ☐ ☐ ☐			24.5265-0335.3 331070 24.5265-0345.3 331091 24.5265-0346.3 331092 24.5265-0275.3 331069 24.5268-0270.3 331072	L= 335 L= 345 L= 345 L= 275 L= 270
1.8	103	01/98→07/02	← → →	05/98→ 07/00; ☐ 05/98→ 07/00; ☐ 05/98→ 07/00; ☐			24.5265-0335.3 331070 24.5265-0275.3 331069 24.5268-0270.3 331072	L= 335 L= 275 L= 270
1.8 16V 1.8 i 1.8 i Turbo	107 102 - 107 113 136	08/02→10/05 11/00→10/05 04/02→10/05 04/02→10/05	← ← ← → →	- ABS; ☐ + ABS; ☐ + ABS; ☐ ☐ ☐			24.5265-0335.3 331070 24.5265-0345.3 331091 24.5265-0346.3 331092 24.5265-0275.3 331069 24.5268-0270.3 331072	L= 335 L= 345 L= 345 L= 275 L= 270
1.8 16V	103	05/98→10/05	← ← → →	☐ + ABS; ☐ + ABS; ☐ → 07/00; ☐ → 07/00; ☐			24.5265-0335.3 331070 24.5265-0345.3 331091 24.5265-0346.3 331092 24.5265-0275.3 331069 24.5268-0270.3 331072	L= 335 L= 345 L= 345 L= 275 L= 270
MAZDA - MX-5 III (NC) 03/05→12/14								
 Bremssattel								
1.8 2.0	93 118 - 127	03/05→12/14 03/05→12/14	← ← → →	☐ ☐ ☐ ☐			24.3541-1875.5 241361 24.3541-1876.5 241362 24.3387-1749.5 241509 24.3387-1750.5 241510	- Halter - Halter - Halter + FSB - Halter + FSB
 Bremsschlauch								
1.8 2.0	93 118 - 127	03/05→12/14 03/05→12/14	→		2		24.5288-0305.3 331597	L= 305
MAZDA - PREMACY (CP) 01/99→03/05								
 Bremssattel								
1.9	84	07/99→03/05	← ← → →	Anzahl Sitzplätze: 5; ☐ Anzahl Sitzplätze: 5; ☐ ☐ ☐			24.3571-1703.5 240099 24.3571-1704.5 240100 24.3354-1701.5 240347 24.3354-1702.5 240348	AKE - Halter AKE - Halter AKE - Halter AKE - Halter
1.9 2.0 TD	74 74	07/99→03/05 07/00→03/05	← ← → →	Anzahl Sitzplätze: 5; ☐ Anzahl Sitzplätze: 5; ☐ + ABS; ☐ + ABS; ☐			24.3571-1703.5 240099 24.3571-1704.5 240100 24.3354-1701.5 240347 24.3354-1702.5 240348	AKE - Halter AKE - Halter AKE - Halter AKE - Halter
2.0 →	96	11/01→03/05	→	☐			24.3354-1701.5 240347	AKE - Halter

	kw					! #			
MAZDA - PREMACY (CP) 01/99→03/05									
 Bremssattel									
2.0	96	11/01→03/05	→	<input type="checkbox"/>			24.3354-1702.5	240348	AKE - Halter
2.0 TD	66	10/99→07/00	←	Anzahl Sitzplätze: 5; <input type="checkbox"/>			24.3571-1703.5	240099	AKE - Halter
			←	Anzahl Sitzplätze: 5; <input type="checkbox"/>			24.3571-1704.5	240100	AKE - Halter
			→	→ 06/00; <input type="checkbox"/>			24.3354-1701.5	240347	AKE - Halter
			→	→ 06/00; <input type="checkbox"/>			24.3354-1702.5	240348	AKE - Halter
 Bremsschlauch									
1.9	74 - 84	07/99→03/05	←			2	24.5288-0375.3	331012	L= 375,5
2.0	96	11/01→03/05							
2.0 TD	74	07/00→03/05							
2.0 TD	66	10/99→07/00	←	→ 06/00		2	24.5288-0375.3	331012	L= 375,5
MAZDA - PREMACY Van (CP_) 01/99→06/05									
 Bremssattel									
2.0	96	08/01→06/05	→	<input type="checkbox"/>			24.3354-1701.5	240347	AKE - Halter
			→	<input type="checkbox"/>			24.3354-1702.5	240348	AKE - Halter
 Bremsschlauch									
2.0	96	08/01→06/05	←			2	24.5288-0375.3	331012	L= 375,5
MAZDA - TRIBUTE (EP) 03/00→05/08									
 Bremssattel									
2.3 AWD 3.0 V6 AWD	110	04/04→05/08	→	+ ABS; <input type="checkbox"/>			24.3401-1713.5	241281	TRW - Halter
	149	04/04→05/08	→	+ ABS; <input type="checkbox"/>			24.3401-1714.5	241282	TRW - Halter
2.3 GX	110	12/03→10/04	→	<input type="checkbox"/>			24.3401-1713.5	241281	TRW - Halter
			→	<input type="checkbox"/>			24.3401-1714.5	241282	TRW - Halter
MAZDA - XEDOS 6 (CA) 01/92→10/99									
 Bremssattel									
1.6 16V	79	04/94→10/99	←	→ 09/99; <input type="checkbox"/>			24.3571-1703.5	240099	AKE - Halter
			←	→ 09/99; <input type="checkbox"/>			24.3571-1704.5	240100	AKE - Halter
2.0 V6	103	06/94→10/99	←	<input type="checkbox"/>			24.3571-1703.5	240099	AKE - Halter
			←	<input type="checkbox"/>			24.3571-1704.5	240100	AKE - Halter
Zubehörsatz, Bremssattel									
1.6 16V	79	04/94→10/99	←	→ 09/99			24.0101-5701.2	260065	AKE
			→	→ 09/99			24.0101-3001.2	260039	AKE
2.0 V6	103	06/94→10/99	←				24.0101-5701.2	260065	AKE
			→				24.0101-3001.2	260039	AKE
MERCEDES-BENZ - A-KLASSE (W168) 07/97→08/05									
 Bremssattel									
A 140	60	07/97→08/04	←	09/97→; für verlängerten Radstand; für Typenbaumuster: 168.131; <input type="checkbox"/>			24.3541-1753.5	240958	TRW - Halter
			←	09/97→; für verlängerten Radstand; für Typenbaumuster: 168.131; <input type="checkbox"/>			24.3541-1754.5	240959	TRW - Halter
			←	09/97→; für verkürzten Radstand; für Typenbaumuster: 168.031; <input type="checkbox"/>			24.3541-1759.5	241195	TRW - Halter
			←	09/97→; für verkürzten Radstand; für Typenbaumuster: 168.031; <input type="checkbox"/>			24.3541-1760.5	241196	TRW - Halter
A 140	60	01/01→08/04	←	für verlängerten Radstand; für Typenbaumuster: 168.131; <input type="checkbox"/>			24.3541-1753.5	240958	TRW - Halter
			←	für verlängerten Radstand; für Typenbaumuster: 168.131; <input type="checkbox"/>			24.3541-1754.5	240959	TRW - Halter
			←	für verkürzten Radstand; für Typenbaumuster: 168.031; <input type="checkbox"/>			24.3541-1759.5	241195	TRW - Halter
			←	für verkürzten Radstand; für Typenbaumuster: 168.031; <input type="checkbox"/>			24.3541-1760.5	241196	TRW - Halter
A 160	75	07/97→08/04	←	09/97→; <input type="checkbox"/>			24.3541-1753.5	240958	TRW - Halter
			←	09/97→; <input type="checkbox"/>			24.3541-1754.5	240959	TRW - Halter
→									

	kW					! #		
MERCEDES-BENZ - A-KLASSE (W168) 07/97→08/05								
 Bremssattel								
A 160	75	07/97→08/04	➔	09/97→; für verlängerten Radstand; für Typenbaumuster: 168.133; 	24.3281-1701.5	240433	TRW - Halter	
			➔	09/97→; für verlängerten Radstand; für Typenbaumuster: 168.133; 	24.3281-1702.5	240434	TRW - Halter	
A 160 CDI	55	02/01→08/04	←		24.3541-1759.5	241195	TRW - Halter	
			←		24.3541-1760.5	241196	TRW - Halter	
A 160 CDI	44	07/98→02/01	←	08/98→ 01/01; 	24.3541-1759.5	241195	TRW - Halter	
			←	08/98→ 01/01; 	24.3541-1760.5	241196	TRW - Halter	
A 170 CDI	66	07/98→02/01	←	→ 01/01; 	24.3541-1753.5	240958	TRW - Halter	
			←	→ 01/01; 	24.3541-1754.5	240959	TRW - Halter	
A 170 CDI	70	02/01→08/04	←		24.3541-1753.5	240958	TRW - Halter	
			←		24.3541-1754.5	240959	TRW - Halter	
			➔	für verlängerten Radstand; für Typenbaumuster: 168.109; 	24.3281-1701.5	240433	TRW - Halter	
			➔	für verlängerten Radstand; für Typenbaumuster: 168.109; 	24.3281-1702.5	240434	TRW - Halter	
A 190	92	03/99→08/04	➔	05/99→; 	24.3281-1701.5	240433	TRW - Halter	
			➔	05/99→; 	24.3281-1702.5	240434	TRW - Halter	
 Bremsschlauch								
A 140	60	07/97→08/04	←	09/97→	2	24.5123-0281.3	330877	L= 280
			➔	09/97→; Trommelbremse	2	24.5237-0342.3	331404	L= 342
A 140	60	01/01→08/04	←		2	24.5123-0281.3	330877	L= 280
			➔	Trommelbremse	2	24.5237-0342.3	331404	L= 342
A 160	75	07/97→08/04	←	09/97→	2	24.5123-0281.3	330877	L= 280
			➔	09/97→; Trommelbremse	2	24.5237-0342.3	331404	L= 342
			➔	09/97→; Scheibenbremse	2	24.5237-0342.3	331404	L= 342
			➔	09/97→; Scheibenbremse; am Bremssattel	2	24.5238-0230.3	330673	L= 230
A 160 CDI	55	02/01→08/04	←		2	24.5123-0281.3	330877	L= 280
			➔		2	24.5237-0342.3	331404	L= 342
A 160 CDI	44	07/98→02/01	←	08/98→ 01/01	2	24.5123-0281.3	330877	L= 280
			➔	08/98→ 01/01	2	24.5237-0342.3	331404	L= 342
A 170 CDI	66	07/98→02/01	←	→ 01/01	2	24.5123-0281.3	330877	L= 280
			➔	→ 01/01	2	24.5237-0342.3	331404	L= 342
A 170 CDI	70	02/01→08/04	←		2	24.5123-0281.3	330877	L= 280
			➔	Trommelbremse	2	24.5237-0342.3	331404	L= 342
			➔	Scheibenbremse	2	24.5237-0342.3	331404	L= 342
			➔	Scheibenbremse; am Bremssattel	2	24.5238-0230.3	330673	L= 230
A 190	92	03/99→08/04	←	05/99→	2	24.5123-0281.3	330877	L= 280
			➔	05/99→	2	24.5237-0342.3	331404	L= 342
			➔	05/99→; am Bremssattel	2	24.5238-0230.3	330673	L= 230
A 210	103	12/01→08/04	←		2	24.5123-0281.3	330877	L= 280
			➔		2	24.5237-0342.3	331404	L= 342
			➔	am Bremssattel	2	24.5238-0230.3	330673	L= 230
MERCEDES-BENZ - A-KLASSE (W169) 04/04→06/12								
 Bremssattel								
A 150	70	09/04→06/12	←		24.3571-1751.5	240960	TRW - Halter	
			←		24.3571-1752.5	240961	TRW - Halter	
			➔	→ 05/12; 	24.3301-1703.5	240860	TRW - Halter	
			➔	→ 05/12; 	24.3301-1704.5	240861	TRW - Halter	
A 160	70	04/09→06/12	←	J 215301→; → 05/12; 	24.3571-1749.5	240609	TRW - Halter	
			←	J 215301→; → 05/12; 	24.3571-1750.5	240610	TRW - Halter	
			←	→ J 215300; 	24.3571-1751.5	240960	TRW - Halter	
			←	→ J 215300; 	24.3571-1752.5	240961	TRW - Halter	
→								

MERCEDES-BENZ - A-KLASSE (W169) 04/04→06/12

Bremssattel

A 160	70	04/09→06/12	➔	→ 05/12; <input type="checkbox"/>	24.3301-1703.5	240860	TRW - Halter
			➔	→ 05/12; <input type="checkbox"/>	24.3301-1704.5	240861	TRW - Halter
A 160 CDI	60	09/04→06/12	←	J 215301→; → 05/12; nicht für erhöhte Nutzlast; <input type="checkbox"/>	24.3571-1749.5	240609	TRW - Halter
			←	→ 05/12; für erhöhte Nutzlast; <input type="checkbox"/>	24.3571-1749.5	240609	TRW - Halter
			←	J 215301→; → 05/12; nicht für erhöhte Nutzlast; <input type="checkbox"/>	24.3571-1750.5	240610	TRW - Halter
			←	→ 05/12; für erhöhte Nutzlast; <input type="checkbox"/>	24.3571-1750.5	240610	TRW - Halter
			←	→ J 215300; nicht für erhöhte Nutzlast; <input type="checkbox"/>	24.3571-1751.5	240960	TRW - Halter
			←	→ J 215300; nicht für erhöhte Nutzlast; <input type="checkbox"/>	24.3571-1752.5	240961	TRW - Halter
			➔	→ 05/12; <input type="checkbox"/>	24.3301-1703.5	240860	TRW - Halter
			➔	→ 05/12; <input type="checkbox"/>	24.3301-1704.5	240861	TRW - Halter
A 170	85	09/04→06/12	←	J 474115→; → 05/12; <input type="checkbox"/>	24.3571-1749.5	240609	TRW - Halter
A 180	85	04/09→06/12	←	→ J 474114; <input type="checkbox"/>	24.3571-1749.5	240609	TRW - Halter
A 180 CDI	80	09/04→06/12	←	J 474115→; → 05/12; <input type="checkbox"/>	24.3571-1750.5	240610	TRW - Halter
A 200	100	09/04→06/12	←	→ J 474114; <input type="checkbox"/>	24.3571-1750.5	240610	TRW - Halter
			➔	→ 05/12; <input type="checkbox"/>	24.3301-1703.5	240860	TRW - Halter
			➔	→ 05/12; <input type="checkbox"/>	24.3301-1704.5	240861	TRW - Halter
A 200 CDI	100 - 103	09/04→06/12	←	→ J 474114; <input type="checkbox"/>	24.3571-1747.5	240946	TRW - Halter
A 200 TURBO	142	09/05→06/12	←	→ J 474114; <input type="checkbox"/>	24.3571-1748.5	240947	TRW - Halter
			➔	→ 05/12; <input type="checkbox"/>	24.3301-1703.5	240860	TRW - Halter
			➔	→ 05/12; <input type="checkbox"/>	24.3301-1704.5	240861	TRW - Halter

Zubehörsatz, Bremssattel

A 150	70	09/04→06/12	←	J 215301→; → 05/12	24.0101-3802.2	260100	TRW
A 160	70	04/09→06/12	←	→ J 215300	24.0101-3802.2	260100	TRW
			➔	→ 05/12	24.0101-3802.2	260100	TRW
A 160 CDI	60	09/04→06/12	←	J 215301→; → 05/12; nicht für erhöhte Nutzlast	24.0101-3802.2	260100	TRW
			←	→ 05/12; für erhöhte Nutzlast	24.0101-3802.2	260100	TRW
			←	→ J 215300; nicht für erhöhte Nutzlast	24.0101-3802.2	260100	TRW
			➔	→ 05/12	24.0101-3802.2	260100	TRW
A 170	85	09/04→06/12	←	J 474115→; → 05/12	24.0101-3802.2	260100	TRW
A 180	85	04/09→06/12	←	→ J 474114	24.0101-3802.2	260100	TRW
A 180 CDI	80	09/04→06/12	←	→ J 474114	24.0101-3802.2	260100	TRW
A 200	100	09/04→06/12	➔	→ 05/12	24.0101-3802.2	260100	TRW
A 200 CDI	100 - 103	09/04→06/12	←	→ J 474114	24.0101-3802.2	260100	TRW
A 200 TURBO	142	09/05→06/12	➔	→ 05/12	24.0101-3802.2	260100	TRW

















































Bremsschlauch

A 150	70	09/04→06/12	←	→ 05/12	2	24.5126-0474.3	331017	L= 465
A 160	70	04/09→06/12	➔	→ 05/12	2	24.5238-0230.3	330673	L= 230
A 160 CDI	60	09/04→06/12	➔	→ 05/12	2	24.5238-0230.3	330673	L= 230
A 170	85	09/04→06/12						
A 180	85	04/09→06/12						
A 180 CDI	80	09/04→06/12						
A 200	100	09/04→06/12						
A 200 CDI	100 - 103	09/04→06/12						
A 200 TURBO	142	09/05→06/12						
E-CELL	50	12/10→06/12						

MERCEDES-BENZ - A-KLASSE (W176) 06/12→05/18

Bremssattel

A 160	75	07/15→05/18	←	für Fahrzeuge ohne Sportpaket / für Fahrzeuge ohne AMG-Sportpaket; für Stahlfelgen; <input type="checkbox"/>	24.3601-1735.5	241179	- Halter
A 180	90	09/12→05/18	←	für Fahrzeuge ohne Sportpaket / für Fahrzeuge ohne AMG-Sportpaket; für Stahlfelgen; <input type="checkbox"/>	24.3601-1736.5	241180	- Halter
			←	für Fahrzeuge mit AMG-Sportpaket / für Fahrzeuge mit Sportpaket; <input type="checkbox"/>	24.3601-1737.5	241245	TRW - Halter
→							

	kw			 	! #			
MERCEDES-BENZ - A-KLASSE (W176) 06/12→05/18								
 Bremssattel								
A 160 A 180	75 90	07/15→05/18 09/12→05/18	←	für Fahrzeuge mit AMG-Sportpaket / für Fahrzeuge mit Sportpaket; 		24.3601-1738.5	241246	TRW - Halter
			←	für Fahrzeuge ohne Sportpaket / für Fahrzeuge ohne AMG-Sportpaket; für Leichtmetallfelgen; 		24.3601-1759.5	241505	TRW - Halter
			←	für Fahrzeuge ohne Sportpaket / für Fahrzeuge ohne AMG-Sportpaket; für Leichtmetallfelgen; 		24.3601-1760.5	241506	TRW - Halter
			→			24.6234-7003.5	241533	ATE - Halter + eFSB
			→			24.6234-7004.5	241534	ATE - Halter + eFSB
A 160 CDI / d	66	06/13→05/18	←	für Fahrzeuge ohne Sportpaket / für Fahrzeuge ohne AMG-Sportpaket; 		24.3601-1735.5	241179	- Halter
			←	für Fahrzeuge ohne Sportpaket / für Fahrzeuge ohne AMG-Sportpaket; 		24.3601-1736.5	241180	- Halter
			←	für Fahrzeuge mit Sportpaket / für Fahrzeuge mit AMG-Sportpaket; 		24.3601-1737.5	241245	TRW - Halter
			←	für Fahrzeuge mit Sportpaket / für Fahrzeuge mit AMG-Sportpaket; 		24.3601-1738.5	241246	TRW - Halter
			→			24.6234-7003.5	241533	ATE - Halter + eFSB
			→			24.6234-7004.5	241534	ATE - Halter + eFSB
A 180 CDI / d A 180 CDI	80 80	06/12→05/18 06/12→10/14	←	für Fahrzeuge ohne Sportpaket / für Fahrzeuge ohne AMG-Sportpaket; 		24.3601-1735.5	241179	- Halter
			←	für Fahrzeuge ohne Sportpaket / für Fahrzeuge ohne AMG-Sportpaket; 		24.3601-1736.5	241180	- Halter
			←	für Fahrzeuge mit AMG-Sportpaket / für Fahrzeuge mit Sportpaket; 		24.3601-1737.5	241245	TRW - Halter
			←	für Fahrzeuge mit AMG-Sportpaket / für Fahrzeuge mit Sportpaket; 		24.3601-1738.5	241246	TRW - Halter
			→			24.6234-7003.5	241533	ATE - Halter + eFSB
			→			24.6234-7004.5	241534	ATE - Halter + eFSB
A 180 CDI	80	06/13→10/14	←	für Fahrzeuge mit AMG-Sportpaket; 		24.3601-1737.5	241245	TRW - Halter
			←	für Fahrzeuge mit AMG-Sportpaket; 		24.3601-1738.5	241246	TRW - Halter
			←	für Fahrzeuge ohne AMG-Sportpaket; 		24.3601-1759.5	241505	TRW - Halter
			←	für Fahrzeuge ohne AMG-Sportpaket; 		24.3601-1760.5	241506	TRW - Halter
			→			24.6234-7003.5	241533	ATE - Halter + eFSB
			→			24.6234-7004.5	241534	ATE - Halter + eFSB
A 200 A 200 CDI / d	115 100	06/12→05/18 02/14→05/18	←	für Fahrzeuge mit AMG-Sportpaket / für Fahrzeuge mit Sportpaket; 		24.3601-1737.5	241245	TRW - Halter
			←	für Fahrzeuge mit AMG-Sportpaket / für Fahrzeuge mit Sportpaket; 		24.3601-1738.5	241246	TRW - Halter
			←	für Fahrzeuge ohne Sportpaket / für Fahrzeuge ohne AMG-Sportpaket; 		24.3601-1759.5	241505	TRW - Halter
			←	für Fahrzeuge ohne Sportpaket / für Fahrzeuge ohne AMG-Sportpaket; 		24.3601-1760.5	241506	TRW - Halter
			→			24.6234-7003.5	241533	ATE - Halter + eFSB
			→			24.6234-7004.5	241534	ATE - Halter + eFSB
A 200 CDI / d 4-matic	100	02/14→05/18	←	für Fahrzeuge mit Sportpaket / für Fahrzeuge mit AMG-Sportpaket; 		24.3601-1737.5	241245	TRW - Halter
			←	für Fahrzeuge mit Sportpaket / für Fahrzeuge mit AMG-Sportpaket; 		24.3601-1738.5	241246	TRW - Halter
			→			24.6234-7003.5	241533	ATE - Halter + eFSB
			→			24.6234-7004.5	241534	ATE - Halter + eFSB
A 200 CDI	100	06/12→10/14	←	→ 02/14; für Fahrzeuge mit Sportpaket; 		24.3601-1737.5	241245	TRW - Halter
			←	→ 02/14; für Fahrzeuge mit Sportpaket; 		24.3601-1738.5	241246	TRW - Halter
			←	→ 02/14; für Fahrzeuge ohne AMG-Sportpaket; 		24.3601-1759.5	241505	TRW - Halter
			←	→ 02/14; für Fahrzeuge ohne AMG-Sportpaket; 		24.3601-1760.5	241506	TRW - Halter
			→	09/12→ 02/14; 		24.6234-7003.5	241533	ATE - Halter + eFSB
			→	09/12→ 02/14; 		24.6234-7004.5	241534	ATE - Halter + eFSB
A 220 4-matic	135	05/14→05/18	→			24.6234-7003.5	241533	ATE - Halter + eFSB
			→			24.6234-7004.5	241534	ATE - Halter + eFSB
→								

MERCEDES-BENZ - A-KLASSE (W176) 06/12→05/18

Bremssattel

A 220 CDI	120 - 125	09/12→05/18	←	für Fahrzeuge ohne Sportpaket / für Fahrzeuge ohne AMG-Sportpaket; <input type="checkbox"/>	24.3601-1759.5	241505	TRW - Halter
A 220 d	130	07/15→05/18	←	für Fahrzeuge ohne Sportpaket / für Fahrzeuge ohne AMG-Sportpaket; <input type="checkbox"/>	24.3601-1760.5	241506	TRW - Halter
			→	für Fahrzeuge ohne Sportpaket; <input type="checkbox"/>	24.6234-7003.5	241533	ATE - Halter + eFSB
			→	für Fahrzeuge ohne Sportpaket; <input type="checkbox"/>	24.6234-7004.5	241534	ATE - Halter + eFSB
A 220 CDI 4-matic	125	02/14→05/18	←	für Fahrzeuge ohne Sportpaket / für Fahrzeuge ohne AMG-Sportpaket; <input type="checkbox"/>	24.3601-1759.5	241505	TRW - Halter
A 220 d 4-matic	130	07/15→05/18	←	für Fahrzeuge ohne Sportpaket / für Fahrzeuge ohne AMG-Sportpaket; <input type="checkbox"/>	24.3601-1760.5	241506	TRW - Halter
			→	<input type="checkbox"/>	24.6234-7003.5	241533	ATE - Halter + eFSB
			→	<input type="checkbox"/>	24.6234-7004.5	241534	ATE - Halter + eFSB
A 250	155 - 160	06/12→05/18	→	für Fahrzeuge ohne Sportpaket; <input type="checkbox"/>	24.6234-7003.5	241533	ATE - Halter + eFSB
A 250 4-matic	155 - 160	06/13→05/18	→	für Fahrzeuge ohne Sportpaket; <input type="checkbox"/>	24.6234-7004.5	241534	ATE - Halter + eFSB







Bremsschlauch

























A 160	75	07/15→05/18	→		2	83.7713-0374.3	331519	L= 375
A 160 CDI / d	66	06/13→05/18						
A 180	90	09/12→05/18						
A 180 CDI / d	80	06/12→05/18						
A 180 CDI	80	06/12→10/14						
A 200	115	06/12→05/18						
A 200 CDI / d	100	02/14→05/18						
A 200 CDI / d 4-matic	100	02/14→05/18						
A 220 4-matic	135	05/14→05/18						
A 220 CDI	120 -	09/12→05/18						
	125							
A 220 CDI 4-matic	125	02/14→05/18						
A 220 d	130	07/15→05/18						
A 220 d 4-matic	130	07/15→05/18						
A 250	155 -	06/12→05/18						
	160							
A 250 4-matic	155 -	06/13→05/18						
	160							
A 45 AMG 4-matic	265	06/13→05/18						
AMG A 45 4-matic	280	07/15→05/18						
A 200 CDI	100	06/12→10/14	→	→ 02/14	2	83.7713-0374.3	331519	L= 375











MERCEDES-BENZ - B-KLASSE Sports Tourer (W245) 03/05→11/11























Bremssattel









B 150	70	03/05→11/11	←	→ 04/11; <input type="checkbox"/>	24.3571-1749.5	240609	TRW - Halter
B 160	70	04/09→11/11	←	→ 04/11; <input type="checkbox"/>	24.3571-1750.5	240610	TRW - Halter
B 170	85	03/05→11/11	→	→ 04/11; <input type="checkbox"/>	24.3301-1703.5	240860	TRW - Halter
B 180	85	04/09→11/11	→	→ 04/11; <input type="checkbox"/>	24.3301-1704.5	240861	TRW - Halter
B 170 NGT	85	04/08→11/11	←	→ 04/09; <input type="checkbox"/>	24.3571-1747.5	240946	TRW - Halter
			←	→ 04/09; <input type="checkbox"/>	24.3571-1748.5	240947	TRW - Halter
			→	→ 04/09; <input type="checkbox"/>	24.3301-1703.5	240860	TRW - Halter
			→	→ 04/09; <input type="checkbox"/>	24.3301-1704.5	240861	TRW - Halter
B 180 CDI	80	03/05→11/11	←	→ 04/11; <input type="checkbox"/>	24.3571-1747.5	240946	TRW - Halter
B 200	100	03/05→11/11	←	→ 04/11; <input type="checkbox"/>	24.3571-1748.5	240947	TRW - Halter
B 200 CDI	100 - 103	03/05→11/11	→	→ 04/11; <input type="checkbox"/>	24.3301-1703.5	240860	TRW - Halter
B 200 TURBO	142	03/05→11/11	→	→ 04/11; <input type="checkbox"/>	24.3301-1704.5	240861	TRW - Halter
B 180 NGT	85	04/08→11/11	←	04/09→ 04/11; <input type="checkbox"/>	24.3571-1747.5	240946	TRW - Halter
			←	04/09→ 04/11; <input type="checkbox"/>	24.3571-1748.5	240947	TRW - Halter
			→	04/09→ 04/11; <input type="checkbox"/>	24.3301-1703.5	240860	TRW - Halter
			→	04/09→ 04/11; <input type="checkbox"/>	24.3301-1704.5	240861	TRW - Halter
F-CELL	100	01/10→11/11	←	für Fahrzeuge mit Sportpaket; <input type="checkbox"/>	24.3601-1737.5	241245	TRW - Halter
			←	für Fahrzeuge mit Sportpaket; <input type="checkbox"/>	24.3601-1738.5	241246	TRW - Halter
			←	für Fahrzeuge ohne Sportpaket; <input type="checkbox"/>	24.3601-1759.5	241505	TRW - Halter
			←	für Fahrzeuge ohne Sportpaket; <input type="checkbox"/>	24.3601-1760.5	241506	TRW - Halter
			→	<input type="checkbox"/>	24.6234-7003.5	241533	ATE - Halter + eFSB
			→	<input type="checkbox"/>	24.6234-7004.5	241534	ATE - Halter + eFSB

	kw			 	! #		
MERCEDES-BENZ - B-KLASSE Sports Tourer (W245) 03/05→11/11							
Zubehörsatz, Bremssattel							
B 150	70	03/05→11/11	←	→ 04/11		24.0101-3802.2 260100	TRW
B 160	70	04/09→11/11	→	→ 04/11		24.0101-3802.2 260100	TRW
B 170	85	03/05→11/11					
B 180	85	04/09→11/11					
B 180 CDI	80	03/05→11/11					
B 200	100	03/05→11/11					
B 200 CDI	100 - 103	03/05→11/11					
B 200 TURBO	142	03/05→11/11					
B 170 NGT	85	04/08→11/11	←	→ 04/09		24.0101-3802.2 260100	TRW
			→	→ 04/09		24.0101-3802.2 260100	TRW
B 180 NGT	85	04/08→11/11	←	04/09→ 04/11		24.0101-3802.2 260100	TRW
			→	04/09→ 04/11		24.0101-3802.2 260100	TRW
Bremsschlauch							
B 150	70	03/05→11/11	←	→ 04/11	2	24.5126-0474.3 331017	L= 465
B 160	70	04/09→11/11	→	→ 04/11	2	24.5238-0230.3 330673	L= 230
B 170	85	03/05→11/11					
B 180	85	04/09→11/11					
B 180 CDI	80	03/05→11/11					
B 200	100	03/05→11/11					
B 200 CDI	100 - 103	03/05→11/11					
B 200 TURBO	142	03/05→11/11					
B 170 NGT	85	04/08→11/11	←	→ 04/09	2	24.5126-0474.3 331017	L= 465
			→	→ 04/09	2	24.5238-0230.3 330673	L= 230
B 180 NGT	85	04/08→11/11	←	04/09→ 04/11	2	24.5126-0474.3 331017	L= 465
			→	04/09→ 04/11	2	24.5238-0230.3 330673	L= 230
MERCEDES-BENZ - B-KLASSE Sports Tourer (W246, W242) 10/11→12/18							
Bremssattel							
B 160	75	07/15→12/18	←	für Fahrzeuge mit Sportpaket; <input type="checkbox"/>		24.3601-1737.5 241245	TRW - Halter
B 180 CDI	80	06/13→08/14	←	für Fahrzeuge mit Sportpaket; <input type="checkbox"/>		24.3601-1738.5 241246	TRW - Halter
Electric Drive / B 250 e	65 - 132	11/14→10/17	←	für Fahrzeuge ohne Sportpaket; <input type="checkbox"/>		24.3601-1759.5 241505	TRW - Halter
			←	für Fahrzeuge ohne Sportpaket; <input type="checkbox"/>		24.3601-1760.5 241506	TRW - Halter
			→	<input type="checkbox"/>		24.6234-7003.5 241533	ATE - Halter + eFSB
			→	<input type="checkbox"/>		24.6234-7004.5 241534	ATE - Halter + eFSB
B 160 CDI / d	66	05/13→12/18	←	für Fahrzeuge ohne Sportpaket; <input type="checkbox"/>		24.3601-1735.5 241179	- Halter
B 180	90	11/11→12/18	←	für Fahrzeuge ohne Sportpaket; <input type="checkbox"/>		24.3601-1736.5 241180	- Halter
B 180 CDI / d	80	02/13→12/18	←	für Fahrzeuge ohne Sportpaket; <input type="checkbox"/>		24.3601-1737.5 241245	TRW - Halter
B 180 CDI	80	11/11→08/14	←	für Fahrzeuge mit Sportpaket; <input type="checkbox"/>		24.3601-1738.5 241246	TRW - Halter
B 200	115	11/11→12/18	←	für Fahrzeuge mit Sportpaket; <input type="checkbox"/>		24.6234-7003.5 241533	ATE - Halter + eFSB
B 200 CDI	100	11/11→08/14	←	für Fahrzeuge mit Sportpaket; <input type="checkbox"/>		24.6234-7004.5 241534	ATE - Halter + eFSB
B 200 Natural Gas Drive / B 200 c	115	11/12→12/17	→	<input type="checkbox"/>		24.3601-1759.5 241505	TRW - Halter
			→	<input type="checkbox"/>		24.3601-1760.5 241506	TRW - Halter
B 200 CDI / d	100	08/14→12/18	←	für Fahrzeuge ohne Sportpaket; <input type="checkbox"/>		24.6234-7003.5 241533	ATE - Halter + eFSB
B 200 CDI / d 4-matic	100	08/14→12/18	←	für Fahrzeuge ohne Sportpaket; <input type="checkbox"/>		24.6234-7004.5 241534	ATE - Halter + eFSB
B 220 4-matic	135	05/13→12/18	→	<input type="checkbox"/>		24.3601-1759.5 241505	TRW - Halter
			→	<input type="checkbox"/>		24.3601-1760.5 241506	TRW - Halter
B 220 CDI / d	120	06/13→12/18	←	für Fahrzeuge ohne Sportpaket; <input type="checkbox"/>		24.6234-7003.5 241533	ATE - Halter + eFSB
			←	für Fahrzeuge ohne Sportpaket; <input type="checkbox"/>		24.6234-7004.5 241534	ATE - Halter + eFSB
			→	für Fahrzeuge ohne Sportpaket; <input type="checkbox"/>		24.3601-1759.5 241505	TRW - Halter
			→	für Fahrzeuge ohne Sportpaket; <input type="checkbox"/>		24.3601-1760.5 241506	TRW - Halter
B 220 CDI / d	125	11/11→12/18	←	12/12→; für Fahrzeuge ohne Sportpaket; <input type="checkbox"/>		24.6234-7003.5 241533	ATE - Halter + eFSB
			←	12/12→; für Fahrzeuge ohne Sportpaket; <input type="checkbox"/>		24.6234-7004.5 241534	ATE - Halter + eFSB
			→	12/12→; für Fahrzeuge ohne Sportpaket; <input type="checkbox"/>		24.3601-1759.5 241505	TRW - Halter
			→	12/12→; für Fahrzeuge ohne Sportpaket; <input type="checkbox"/>		24.3601-1760.5 241506	TRW - Halter
B 220 CDI / d	130	08/14→12/18	←	09/14→; für Fahrzeuge ohne Sportpaket; <input type="checkbox"/>		24.6234-7003.5 241533	ATE - Halter + eFSB
			←	09/14→; für Fahrzeuge ohne Sportpaket; <input type="checkbox"/>		24.6234-7004.5 241534	ATE - Halter + eFSB
			→			24.3601-1759.5 241505	TRW - Halter
			→			24.3601-1760.5 241506	TRW - Halter

	kW			 	! #				
MERCEDES-BENZ - B-KLASSE Sports Tourer (W246, W242) 10/11→12/18									
 Bremssattel									
B 220 CDI / d	130	08/14→12/18	➔	09/14→; für Fahrzeuge ohne Sportpaket; 	24.6234-7003.5	241533	ATE - Halter + eFSB		
			➔	09/14→; für Fahrzeuge ohne Sportpaket; 			24.6234-7004.5	241534	ATE - Halter + eFSB
B 220 CDI / d 4-matic	130	08/14→12/18	➔	09/14→; für Fahrzeuge ohne Sportpaket; 	24.3601-1759.5	241505	TRW - Halter		
			➔	09/14→; für Fahrzeuge ohne Sportpaket; 			24.3601-1760.5	241506	TRW - Halter
			➔	09/14→; 			24.6234-7003.5	241533	ATE - Halter + eFSB
			➔	09/14→; 			24.6234-7004.5	241534	ATE - Halter + eFSB
B 220 d 4-matic	125	06/18→12/18	➔	für Fahrzeuge ohne AMG-Sportpaket; 	24.3601-1759.5	241505	TRW - Halter		
			➔	für Fahrzeuge ohne AMG-Sportpaket; 			24.3601-1760.5	241506	TRW - Halter
			➔				24.6234-7003.5	241533	ATE - Halter + eFSB
			➔				24.6234-7004.5	241534	ATE - Halter + eFSB
B 250	155	05/12→12/18	➔	09/12→; für Fahrzeuge ohne Sportpaket; 	24.6234-7003.5	241533	ATE - Halter + eFSB		
			➔	09/12→; für Fahrzeuge ohne Sportpaket; 			24.6234-7004.5	241534	ATE - Halter + eFSB
B 250 4-matic	155	08/14→12/18	➔		24.6234-7003.5	241533	ATE - Halter + eFSB		
			➔				24.6234-7004.5	241534	ATE - Halter + eFSB
 Bremsschlauch									
B 160	75	07/15→12/18	➔		2	83.7713-0374.3	331519	L= 375	
B 160 CDI / d	66	05/13→12/18							
B 180	90	11/11→12/18							
B 180 CDI / d	80	02/13→12/18							
B 180 CDI	80	11/11→08/14							
B 200	115	11/11→12/18							
B 200 CDI / d	100	08/14→12/18							
B 200 CDI / d 4-matic	100	08/14→12/18							
B 200 CDI	100	11/11→08/14							
B 200 Natural Gas	115	11/12→12/17							
Drive / B 200 c									
B 220 4-matic	135	05/13→12/18							
B 220 CDI / d	120	06/13→12/18							
B 220 d 4-matic	125	06/18→12/18							
B 250 4-matic	155	08/14→12/18							
B 220 CDI / d	125	11/11→12/18	➔	12/12→	2	83.7713-0374.3	331519	L= 375	
B 220 CDI / d	130	08/14→12/18	➔	09/14→	2	83.7713-0374.3	331519	L= 375	
B 220 CDI / d 4-matic	130	08/14→12/18			2	83.7713-0374.3	331519	L= 375	
B 250	155	05/12→12/18	➔	09/12→	2	83.7713-0374.3	331519	L= 375	
MERCEDES-BENZ - CITAN Kasten/Großraumlimousine (W415) 11/12→08/21									
 Bremsschlauch									
108 CDI	55 - 59	11/12→08/21	➔		2	24.5111-0491.3	331604	L= 490	
109 CDI	66 - 70	11/12→08/21							
111 CDI	81 - 85	06/13→08/21							
112	84	06/13→08/21							
MERCEDES-BENZ - CITAN Kasten/Großraumlimousine (W420) 09/21→									
Führungshülzensatz, Bremssattel									
1.3 110	75	09/21→	➔		11.0101-5407.2	260011	ATE		
1.3 113	96	09/21→							
1.5 108 CDI	55	09/21→	➔						
1.5 110 CDI	70	09/21→							
1.5 112 CDI	85	09/21→							
eCITAN	90	09/22→	➔		11.0101-5407.2	260011	ATE		
Führungsbolzen, Bremssattel									
1.3 110	75	09/21→	➔		11.8171-0008.1	990049	ATE		
1.3 113	96	09/21→							
1.5 108 CDI	55	09/21→							
1.5 110 CDI	70	09/21→							
1.5 112 CDI	85	09/21→							
eCITAN	90	09/22→	➔		11.8171-0008.1	990049	ATE		

	kw					! #		
MERCEDES-BENZ - CITAN Mixto (Double Cabin) (W415) 11/12→08/21								
 Bremsschlauch								
109 CDI 111 CDI	66 81	11/12→08/21 06/13→08/21	←			2	24.5111-0491.3 331604	L= 490
MERCEDES-BENZ - CITAN Tourer (W415) 11/12→08/21								
 Bremsschlauch								
108 CDI 109 CDI 111 CDI 112	55 - 59 66 - 70 81 - 85 84	11/12→08/21 11/12→08/21 06/13→08/21 06/13→08/21	←			2	24.5111-0491.3 331604	L= 490
MERCEDES-BENZ - CITAN Tourer (W420) 09/21→								
Führungshülzensatz, Bremssattel								
108 CDI 110 110 CDI 113 eCITAN	55 75 70 96 90	09/21→ 09/21→ 09/21→ 09/21→ 07/23→	← →				11.0101-5407.2 260011	ATE
Führungsbolzen, Bremssattel								
108 CDI 110 110 CDI 113	55 75 70 96	09/21→ 09/21→ 09/21→ 09/21→	←				11.8171-0008.1 990049	ATE
MERCEDES-BENZ - C-KLASSE (W202) 03/93→05/00								
 Bremssattel								
C 180	89 - 90	03/93→05/00	→	A419829 / F443893→; ☐			24.4351-8019.5 230091	ATE
C 200 D	55 - 65	03/93→05/00	→	A419829 / F443893→; ☐			24.4351-8020.5 230092	ATE
C 220 D	55 - 70	08/93→05/00	→	→ A419828 / F443892; ☐			24.9235-8005.5 230023	ATE
C 200	100	01/94→05/00	←	A344661 / F331441→; ☐			24.3541-1751.5 240956	TRW - Halter
			←	A344661 / F331441→; ☐			24.3541-1752.5 240957	TRW - Halter
			→	A419829 / F443893→; ☐			24.4351-8019.5 230091	ATE
			→	A419829 / F443893→; ☐			24.4351-8020.5 230092	ATE
			→	→ A419828 / F443892; ☐			24.9235-8005.5 230023	ATE
			→	→ A419828 / F443892; ☐			24.9235-8006.5 230024	ATE
C 200 CDI C 220 CDI	75 92	03/98→05/00 09/97→05/00	←	☐			24.3541-1751.5 240956	TRW - Halter
			←	☐			24.3541-1752.5 240957	TRW - Halter
			→	☐			24.4351-8019.5 230091	ATE
			→	☐			24.4351-8020.5 230092	ATE
C 200 Kompressor C 230 Kompressor C 240 C 250 Turbo-D	132 - 141 142 125 110	10/95→05/00 10/95→05/00 06/97→05/00 10/95→05/00	←	☐			24.3571-8511.5 240491	ATE - Halter
			←	☐			24.3571-8512.5 240492	ATE - Halter
			→	A487048 / F576241→; ☐			24.4236-8003.5 230139	ATE
			→	A487048 / F576241→; ☐			24.4236-8004.5 230140	ATE
			→	→ A487047 / F576240; ☐			24.9238-8035.5 230025	ATE
			→	→ A487047 / F576240; ☐			24.9238-8036.5 230026	ATE
C 220	110	03/93→05/00	←	→ 08/96; A344661 / F331441→; ☐			24.3541-1751.5 240956	TRW - Halter
			←	→ 08/96; A344661 / F331441→; ☐			24.3541-1752.5 240957	TRW - Halter
			→	→ 08/96; A419829 / F443893→; ☐			24.4351-8019.5 230091	ATE
			→	→ 08/96; A419829 / F443893→; ☐			24.4351-8020.5 230092	ATE
			→	→ A419828 / F443892; ☐			24.9235-8005.5 230023	ATE
			→	→ A419828 / F443892; ☐			24.9235-8006.5 230024	ATE
C 250 D	83	05/93→05/00	→	→ 08/95; A419829 / F443893→; ☐			24.4351-8019.5 230091	ATE
			→	→ 08/95; A419829 / F443893→; ☐			24.4351-8020.5 230092	ATE
			→	06/93→; → A419828 / F443892; ☐			24.9235-8005.5 230023	ATE
			→	06/93→; → A419828 / F443892; ☐			24.9235-8006.5 230024	ATE
C 280	142	05/93→05/00	←	A344661 / F331441→; ☐			24.3571-8511.5 240491	ATE - Halter
			←	A344661 / F331441→; ☐			24.3571-8512.5 240492	ATE - Halter
→								

	kw					! #			
MERCEDES-BENZ - C-KLASSE (W202) 03/93→05/00									
Bremssattel									
C 280	142	05/93→05/00	➔	06/93→; → A344660 / F331440; - ASR; 			24.4351-8019.5	230091	ATE
			➔	06/93→; → A344660 / F331440; - ASR; 			24.4351-8020.5	230092	ATE
			➔	→ 05/97; A344661 / F331441→; - ASR; 			24.9238-8035.5	230025	ATE
			➔	→ 05/97; A344661 / F331441→; - ASR; 			24.9238-8036.5	230026	ATE
C 280	145	06/97→05/00	←	A344661 / F331441→; 			24.3571-8511.5	240491	ATE - Halter
			←	A344661 / F331441→; 			24.3571-8512.5	240492	ATE - Halter
			➔	A487048 / F576241→; 			24.4236-8003.5	230139	ATE
			➔	A487048 / F576241→; 			24.4236-8004.5	230140	ATE
			➔	→ A487047 / F576240; 			24.9238-8035.5	230025	ATE
			➔	→ A487047 / F576240; 			24.9238-8036.5	230026	ATE
C 36 AMG	206	05/94→05/00	➔	→ 08/97; A344661 / F331441→; 			24.9236-8001.5	230007	ATE
			➔	→ 08/97; A344661 / F331441→; 			24.9236-8002.5	230008	ATE
			➔	→ A344660 / F331440; 			24.9238-8033.5	230015	ATE
			➔	→ A344660 / F331440; 			24.9238-8034.5	230016	ATE
C 43 AMG	225	08/97→05/00	➔	09/97→; 			24.4421-8025.5	230127	ATE
			➔	09/97→; 			24.4421-8026.5	230128	ATE
Halter, Bremssattel									
C 200 Kompressor	132 - 141	10/95→05/00	←			2	11.8170-0401.1	260103	ATE
C 230 Kompressor	142	10/95→05/00							
C 240	125	06/97→05/00							
C 250 Turbo-D	110	10/95→05/00							
C 280	142 - 145	05/93→05/00	←	A344661 / F331441→		2	11.8170-0401.1	260103	ATE
Feder, Bremssattel									
C 200 Kompressor	132 - 141	10/95→05/00	←			2	11.8116-0253.1	390512	ATE
C 230 Kompressor	142	10/95→05/00							
C 240	125	06/97→05/00							
C 250 Turbo-D	110	10/95→05/00							
C 280	142 - 145	05/93→05/00	←	A344661 / F331441→		2	11.8116-0253.1	390512	ATE
C 43 AMG	225	08/97→05/00	←	09/97→		2	11.8116-0133.1	390511	ATE
Führungshülzensatz, Bremssattel									
C 200 Kompressor	132 - 141	10/95→05/00	←				11.0101-5407.2	260011	ATE
C 230 Kompressor	142	10/95→05/00							
C 240	125	06/97→05/00							
C 250 Turbo-D	110	10/95→05/00							
C 280	142 - 145	05/93→05/00	←	A344661 / F331441→			11.0101-5407.2	260011	ATE
Führungsbolzen, Bremssattel									
C 200 Kompressor	132 - 141	10/95→05/00				2	11.8171-0008.1	990049	ATE
C 230 Kompressor	142	10/95→05/00							
C 240	125	06/97→05/00							
C 250 Turbo-D	110	10/95→05/00							
C 280	142 - 145	05/93→05/00		A344661 / F331441→		2	11.8171-0008.1	990049	ATE
Schraube, Bremssattel									
C 180	89 - 90	03/93→05/00	←			4	13.8190-0330.1	990134	M12x1,5
C 200	100	01/94→05/00							
C 200 CDI	75	03/98→05/00							
C 200 D	55 - 65	03/93→05/00							
C 200 Kompressor	132 - 141	10/95→05/00							
C 220 CDI	92	09/97→05/00							
C 220 D	55 - 70	08/93→05/00							
C 230 Kompressor	142	10/95→05/00							
C 240	125	06/97→05/00							
→									

	kw			 	! #		
MERCEDES-BENZ - C-KLASSE (W202) 03/93→05/00							
Schraube, Bremssattel							
C 250 Turbo-D	110	10/95→05/00	←		4	13.8190-0330.1 990134	M12x1,5
C 220	110	03/93→05/00	←	→ 08/96	4	13.8190-0330.1 990134	M12x1,5
C 250 D	83	05/93→05/00	←	06/93→ 08/95	4	13.8190-0330.1 990134	M12x1,5
C 280	142	05/93→05/00	←	06/93→; → A344660 / F331440	4	13.8190-0330.1 990134	M12x1,5
			←	A344661 / F331441→	4	13.8190-0330.1 990134	M12x1,5
C 280	145	06/97→05/00	←	A344661 / F331441→	4	13.8190-0330.1 990134	M12x1,5
			←	→ A344660 / F331440	4	13.8190-0330.1 990134	M12x1,5
C 36 AMG	206	05/94→05/00	←	→ 08/97; A344661 / F331441→	4	13.8190-0330.1 990134	M12x1,5
			←	→ A344660 / F331440	4	13.8190-0330.1 990134	M12x1,5
C 43 AMG	225	08/97→05/00	←	09/97→	4	13.8190-0330.1 990134	M12x1,5
 Bremsschlauch							
C 180	89 - 90	03/93→05/00	←	→ A344660 / F331440	2	24.5113-0483.3 331397	L= 480
C 200	100	01/94→05/00	←	A344661 / F331441→	2	83.7705-0386.3 330828	L= 385
C 200 D	55	03/93→05/00	→	09/95→	2	24.5123-0281.3 330877	L= 280
C 220 D	70	08/93→05/00	→	→ 08/95	2	83.7704-0281.3 330804	L= 280
C 200 CDI	75	03/98→05/00	←		2	83.7705-0386.3 330828	L= 385
C 200 Kompressor	132 - 141	10/95→05/00	→		2	24.5123-0281.3 330877	L= 280
C 220 CDI	92	09/97→05/00					
C 230 Kompressor	142	10/95→05/00					
C 240	125	06/97→05/00					
C 250 Turbo-D	110	10/95→05/00					
C 200 D	65	10/96→05/00	←	→ A344660 / F331440	2	24.5113-0483.3 331397	L= 480
C 220 D	55	07/96→05/00	←	A344661 / F331441→	2	83.7705-0386.3 330828	L= 385
C 280	145	06/97→05/00	→		2	24.5123-0281.3 330877	L= 280
C 220	110	03/93→05/00	←	→ A344660 / F331440	2	24.5113-0483.3 331397	L= 480
			←	→ 08/96; A344661 / F331441→	2	83.7705-0386.3 330828	L= 385
			→	09/95→ 08/96	2	24.5123-0281.3 330877	L= 280
			→	→ 08/95	2	83.7704-0281.3 330804	L= 280
C 250 D	83	05/93→05/00	←	06/93→; → A344660 / F331440	2	24.5113-0483.3 331397	L= 480
			←	→ 08/95; A344661 / F331441→	2	83.7705-0386.3 330828	L= 385
			→	06/93→ 08/95	2	83.7704-0281.3 330804	L= 280
C 280	142	05/93→05/00	←	06/93→; → A344660 / F331440	2	24.5113-0483.3 331397	L= 480
			←	A344661 / F331441→	2	83.7705-0386.3 330828	L= 385
			→	09/95→	2	24.5123-0281.3 330877	L= 280
			→	06/93→ 08/95	2	83.7704-0281.3 330804	L= 280
C 36 AMG	206	05/94→05/00	←	→ A344660 / F331440	2	24.5113-0483.3 331397	L= 480
			←	→ 08/97; A344661 / F331441→	2	83.7705-0386.3 330828	L= 385
			→	→ 08/97	2	24.5123-0281.3 330877	L= 280
C 43 AMG	225	08/97→05/00	←	09/97→	2	83.7705-0386.3 330828	L= 385
			→	09/97→	2	24.5123-0281.3 330877	L= 280
MERCEDES-BENZ - C-KLASSE (W203) 05/00→12/07							
 Bremssattel							
C 180	95	10/00→05/02	←	☐		24.3571-1739.5 240944	TRW - Halter
			←	☐		24.3571-1740.5 240945	TRW - Halter
			→	☐		24.4361-0023.5 230089	ATE
			→	☐		24.4361-0024.5 230090	ATE
C 180 Kompressor	105	05/02→02/07	←	für Fahrzeuge ohne Sportpaket / für Fahrzeuge ohne AMG-Sportpaket; ☐		24.3571-1739.5 240944	TRW - Halter
C 200 CDI	75 - 90	09/00→02/07	←	für Fahrzeuge ohne Sportpaket / für Fahrzeuge ohne AMG-Sportpaket; ☐		24.3571-1740.5 240945	TRW - Halter
C 200 CGI Kompressor	125	07/03→02/07	←	für Fahrzeuge ohne Sportpaket / für Fahrzeuge ohne AMG-Sportpaket; ☐		24.3571-1740.5 240945	TRW - Halter
C 200 Kompressor	120	05/02→02/07	→	für Fahrzeuge ohne Sportpaket / für Fahrzeuge ohne AMG-Sportpaket; ☐		24.4361-0023.5 230089	ATE
C 220 CDI	100 - 105	05/00→02/07	→	für Fahrzeuge ohne Sportpaket / für Fahrzeuge ohne AMG-Sportpaket; ☐		24.4361-0024.5 230090	ATE
			→	für Fahrzeuge mit Sportpaket / für Fahrzeuge mit AMG-Sportpaket; ☐		24.9936-0035.5 230047	ATE
→							















MERCEDES-BENZ - C-KLASSE (W203) 05/00→12/07





































Bremssattel

C 180 Kompressor C 200 CDI	105 75 - 90	05/02→02/07 09/00→02/07	➡	für Fahrzeuge mit Sportpaket / für Fahrzeuge mit AMG-Sportpaket;				
C 200 CGI Kompressor C 200 Kompressor C 220 CDI	125 120 100 - 105	07/03→02/07 05/02→02/07 05/00→02/07						
C 200 Kompressor	120	05/00→06/02	←	→ 05/02;		24.9936-0036.5	230048	ATE
			←	→ 05/02;		24.3571-1739.5	240944	TRW - Halter
			➡	→ 05/02;		24.4361-0023.5	230089	ATE
			➡	→ 05/02;		24.4361-0024.5	230090	ATE
C 220 CDI	110	04/03→02/07	←	02/04→; für Fahrzeuge ohne Sportpaket / für Fahrzeuge ohne AMG-Sportpaket;		24.9936-0036.5	230048	ATE
			←	02/04→; für Fahrzeuge ohne Sportpaket / für Fahrzeuge ohne AMG-Sportpaket;		24.3571-1740.5	240945	TRW - Halter
			➡	02/04→; für Fahrzeuge ohne Sportpaket / für Fahrzeuge ohne AMG-Sportpaket;		24.4361-0023.5	230089	ATE
			➡	02/04→; für Fahrzeuge ohne Sportpaket / für Fahrzeuge ohne AMG-Sportpaket;		24.4361-0024.5	230090	ATE
			➡	02/04→; für Fahrzeuge mit Sportpaket / für Fahrzeuge mit AMG-Sportpaket;		24.9936-0035.5	230047	ATE
			➡	02/04→; für Fahrzeuge mit Sportpaket / für Fahrzeuge mit AMG-Sportpaket;		24.9936-0036.5	230048	ATE
C 230 C 280	150 170	01/05→02/07 01/05→02/07	←	06/05→; für Fahrzeuge ohne Sportpaket / für Fahrzeuge ohne AMG-Sportpaket;		24.3571-1722.5	240911	TRW - Halter
			➡	06/05→;		24.9936-0035.5	230047	ATE
			➡	06/05→;		24.9936-0036.5	230048	ATE
C 230 Kompressor C 240 C 270 CDI	141 125 120 - 125	02/04→02/07 05/00→02/07 12/00→02/07	←	für Fahrzeuge ohne Sportpaket / für Fahrzeuge ohne AMG-Sportpaket;		24.3571-1722.5	240911	TRW - Halter
C 320	160	05/00→02/07	➡			24.9936-0035.5	230047	ATE
C 240 4-matic C 320 4-matic	125 160	07/02→02/07 07/02→02/07	➡			24.9936-0035.5	230047	ATE
			➡			24.9936-0036.5	230048	ATE
C 280 4-matic C 350 C 350 4-matic	170 200 200	01/05→02/07 01/05→02/07 01/05→02/07	➡	06/05→;		24.9936-0035.5	230047	ATE
C 320 CDI	165	01/05→02/07	➡	02/05→;		24.9936-0035.5	230047	ATE
			➡	02/05→;		24.9936-0036.5	230048	ATE















































Zubehörsatz, Bremssattel

C 180 C 240 4-matic C 320 4-matic	95 125 160	10/00→05/02 07/02→02/07 07/02→02/07	←					
C 180 Kompressor C 200 CDI	105 90	05/02→02/07 04/03→02/07	←	für Fahrzeuge ohne Sportpaket / für Fahrzeuge ohne AMG-Sportpaket		24.0101-3803.2	260101	TRW
C 200 CGI Kompressor C 200 Kompressor C 230 Kompressor C 240 C 270 CDI	125 120 141 125 120 - 125	07/03→02/07 05/02→02/07 02/04→02/07 05/00→02/07 12/00→02/07	←	A 660227 / F 565689→; für Fahrzeuge mit Sportpaket / für Fahrzeuge mit AMG-Sportpaket		24.0101-3803.2	260101	TRW
C 320	160	05/00→02/07	←	→ A 660226 / F 565688; für Fahrzeuge mit Sportpaket / für Fahrzeuge mit AMG-Sportpaket		24.0101-3803.2	260101	TRW
C 200 CDI	75 - 85	09/00→06/03	←	für Fahrzeuge ohne Sportpaket / für Fahrzeuge ohne AMG-Sportpaket		24.0101-3803.2	260101	TRW
C 220 CDI	100 - 105	05/00→02/07	←	für Fahrzeuge mit Sportpaket / für Fahrzeuge mit AMG-Sportpaket		24.0101-3803.2	260101	TRW
C 200 Kompressor	120	05/00→06/02	←	→ 05/02		24.0101-3803.2	260101	TRW
C 220 CDI	110	04/03→02/07	←	02/04→; für Fahrzeuge ohne Sportpaket / für Fahrzeuge ohne AMG-Sportpaket		24.0101-3803.2	260101	TRW
			←	02/04→; → A 660226 / F 565688; für Fahrzeuge mit Sportpaket / für Fahrzeuge mit AMG-Sportpaket		24.0101-3803.2	260101	TRW
			←	A 660227 / F 565689→; für Fahrzeuge mit Sportpaket / für Fahrzeuge mit AMG-Sportpaket		24.0101-3803.2	260101	TRW
→								





































	kw				! #		
MERCEDES-BENZ - C-KLASSE (W203) 05/00→12/07							
Zubehörsatz, Bremssattel							
C 230 C 280 C 280 4-matic	150 170 170	01/05→02/07 01/05→02/07 01/05→02/07	←	06/05→; für Fahrzeuge ohne Sportpaket / für Fahrzeuge ohne AMG-Sportpaket		24.0101-3803.2 260101	TRW
			←	06/05→; für Fahrzeuge mit Sportpaket / für Fahrzeuge mit AMG-Sportpaket		24.0101-3803.2 260101	TRW
C 320 CDI	165	01/05→02/07	←	02/05→; für Fahrzeuge ohne Sportpaket / für Fahrzeuge ohne AMG-Sportpaket		24.0101-3803.2 260101	TRW
C 350	200	01/05→02/07	←	06/05→; für Fahrzeuge ohne Sportpaket / für Fahrzeuge ohne AMG-Sportpaket		24.0101-3803.2 260101	TRW
Schraube, Bremssattel							
C 240 4-matic C 320 4-matic	125 160	07/02→02/07 07/02→02/07			2	13.8190-0330.1 990134	M12x1,5
C 280 4-matic C 350 4-matic	170 200	01/05→02/07 01/05→02/07		06/05→; für Fahrzeuge ohne Sportpaket / für Fahrzeuge ohne AMG-Sportpaket	2	13.8190-0330.1 990134	M12x1,5
Bremsschlauch							
C 180 C 180 Kompressor C 200 CDI	95 105 75 - 90	10/00→05/02 05/02→02/07 09/00→02/07	←		2	83.7705-0386.3 330828	L= 385
			→		2	24.5123-0281.3 330877	L= 280
C 200 CGI Kompressor C 200 Kompressor C 220 CDI	125 120 100 - 105	07/03→02/07 05/02→02/07 05/00→02/07					
C 230 Kompressor C 240 C 270 CDI	141 125 120 - 125	02/04→02/07 05/00→02/07 12/00→02/07					
C 30 CDI AMG C 320 C 55 AMG	170 160 270	01/03→02/07 05/00→02/07 02/04→02/07					
C 200 Kompressor	120	05/00→06/02	←	→ 05/02	2	83.7705-0386.3 330828	L= 385
			→	→ 05/02	2	24.5123-0281.3 330877	L= 280
C 220 CDI	110	04/03→02/07	←	02/04→	2	83.7705-0386.3 330828	L= 385
			→	02/04→	2	24.5123-0281.3 330877	L= 280
C 230 C 280 C 350	150 170 200	01/05→02/07 01/05→02/07 01/05→02/07	←	06/05→	2	83.7705-0386.3 330828	L= 385
			→	06/05→	2	24.5123-0281.3 330877	L= 280
C 240 4-matic C 320 4-matic	125 160	07/02→02/07 07/02→02/07	→		2	24.5123-0281.3 330877	L= 280
C 280 4-matic C 350 4-matic	170 200	01/05→02/07 01/05→02/07	→	06/05→	2	24.5123-0281.3 330877	L= 280
C 320 CDI	165	01/05→02/07	←	02/05→	2	83.7705-0386.3 330828	L= 385
			→	02/05→	2	24.5123-0281.3 330877	L= 280
C 32 AMG Kompressor	260	02/01→02/07	←	03/01→	2	83.7705-0386.3 330828	L= 385
			→	03/01→	2	24.5123-0281.3 330877	L= 280
MERCEDES-BENZ - C-KLASSE (W204) 01/07→01/15							
Bremssattel							
C 180 CDI C 200 CDI	88 100	04/10→03/14 11/09→03/14	←	für Fahrzeuge mit Sportpaket / für Fahrzeuge mit AMG-Sportpaket; 		24.3606-1703.5 240587	TRW - Halter
			←	für Fahrzeuge mit Sportpaket / für Fahrzeuge mit AMG-Sportpaket; 		24.3606-1704.5 240588	TRW - Halter
			←	für Fahrzeuge ohne Sportpaket / für Fahrzeuge ohne AMG-Sportpaket; 		24.3606-1705.5 241205	TRW - Halter
			←	für Fahrzeuge ohne Sportpaket / für Fahrzeuge ohne AMG-Sportpaket; 		24.3606-1706.5 241206	TRW - Halter
			→	für Fahrzeuge ohne Sportpaket / für Fahrzeuge ohne AMG-Sportpaket; GG; 		24.3381-9953.5 240976	ATE - Halter
			→	für Fahrzeuge ohne Sportpaket / für Fahrzeuge ohne AMG-Sportpaket; GG; 		24.3381-9954.5 240977	ATE - Halter
			→	für Fahrzeuge mit Sportpaket / für Fahrzeuge mit AMG-Sportpaket; 		24.3386-9991.5 241003	ATE - Halter
			→	für Fahrzeuge ohne Sportpaket / für Fahrzeuge ohne AMG-Sportpaket; ALU; 		24.3386-9991.5 241003	ATE - Halter



































	kw			 	! #		
MERCEDES-BENZ - C-KLASSE (W204) 01/07→01/15							
 Bremssattel							
C 180 CDI C 200 CDI	88 100	04/10→03/14 11/09→03/14	➔	für Fahrzeuge mit Sportpaket / für Fahrzeuge mit AMG-Sportpaket; 	24.3386-9992.5	241004	ATE - Halter
			➔	für Fahrzeuge ohne Sportpaket / für Fahrzeuge ohne AMG-Sportpaket; ALU; 	24.3386-9992.5	241004	ATE - Halter
C 180 CGI	115	01/07→01/14	←	04/09→; für Fahrzeuge mit Sportpaket / für Fahrzeuge mit AMG-Sportpaket; 	24.3606-1703.5	240587	TRW - Halter
			←	04/09→; für Fahrzeuge mit Sportpaket / für Fahrzeuge mit AMG-Sportpaket; 	24.3606-1704.5	240588	TRW - Halter
			←	04/09→; für Fahrzeuge ohne Sportpaket / für Fahrzeuge ohne AMG-Sportpaket; 	24.3606-1705.5	241205	TRW - Halter
			←	04/09→; für Fahrzeuge ohne Sportpaket / für Fahrzeuge ohne AMG-Sportpaket; 	24.3606-1706.5	241206	TRW - Halter
			➔	04/09→; GG; 	24.3381-9953.5	240976	ATE - Halter
			➔	04/09→; GG; 	24.3381-9954.5	240977	ATE - Halter
			➔	04/09→; ALU; 	24.3386-9991.5	241003	ATE - Halter
			➔	04/09→; ALU; 	24.3386-9992.5	241004	ATE - Halter
C 180 Kompressor	115	01/08→01/14	←	für Fahrzeuge mit Sportpaket / für Fahrzeuge mit AMG-Sportpaket; 	24.3606-1703.5	240587	TRW - Halter
			←	für Fahrzeuge mit Sportpaket / für Fahrzeuge mit AMG-Sportpaket; 	24.3606-1704.5	240588	TRW - Halter
			←	für Fahrzeuge ohne Sportpaket / für Fahrzeuge ohne AMG-Sportpaket; 	24.3606-1705.5	241205	TRW - Halter
			←	für Fahrzeuge ohne Sportpaket / für Fahrzeuge ohne AMG-Sportpaket; 	24.3606-1706.5	241206	TRW - Halter
			➔	GG; 	24.3381-9953.5	240976	ATE - Halter
			➔	GG; 	24.3381-9954.5	240977	ATE - Halter
			➔	ALU; 	24.3386-9991.5	241003	ATE - Halter
			➔	ALU; 	24.3386-9992.5	241004	ATE - Halter
C 180 Kompressor C 200 CDI	115 100	01/07→01/14 01/07→12/09	←	03/07→; für Fahrzeuge mit Sportpaket / für Fahrzeuge mit AMG-Sportpaket; 	24.3606-1703.5	240587	TRW - Halter
			←	03/07→; für Fahrzeuge mit Sportpaket / für Fahrzeuge mit AMG-Sportpaket; 	24.3606-1704.5	240588	TRW - Halter
			←	03/07→; für Fahrzeuge ohne Sportpaket / für Fahrzeuge ohne AMG-Sportpaket; 	24.3606-1705.5	241205	TRW - Halter
			←	03/07→; für Fahrzeuge ohne Sportpaket / für Fahrzeuge ohne AMG-Sportpaket; 	24.3606-1706.5	241206	TRW - Halter
			➔	03/07→; GG; 	24.3381-9953.5	240976	ATE - Halter
			➔	03/07→; GG; 	24.3381-9954.5	240977	ATE - Halter
			➔	03/07→; ALU; 	24.3386-9991.5	241003	ATE - Halter
			➔	03/07→; ALU; 	24.3386-9992.5	241004	ATE - Halter
C 200 C 220 CDI C 250 CGI	137 120 - 125 150	05/11→01/14 10/08→01/14 07/09→01/14	←	für Fahrzeuge mit Sportpaket / für Fahrzeuge mit AMG-Sportpaket; 	24.3606-1703.5	240587	TRW - Halter
			←	für Fahrzeuge mit Sportpaket / für Fahrzeuge mit AMG-Sportpaket; 	24.3606-1704.5	240588	TRW - Halter
			←	für Fahrzeuge ohne Sportpaket / für Fahrzeuge ohne AMG-Sportpaket;	24.3606-1707.5	241207	TRW - Halter
			←	für Fahrzeuge ohne Sportpaket / für Fahrzeuge ohne AMG-Sportpaket;	24.3606-1708.5	241208	TRW - Halter
			➔	GG;	24.3381-9953.5	240976	ATE - Halter
			➔	GG;	24.3381-9954.5	240977	ATE - Halter
			➔	ALU;	24.3386-9991.5	241003	ATE - Halter
			➔	ALU;	24.3386-9992.5	241004	ATE - Halter
C 200 CGI	135	01/07→01/14	←	04/09→; für Fahrzeuge mit Sportpaket / für Fahrzeuge mit AMG-Sportpaket;	24.3606-1703.5	240587	TRW - Halter
			←	04/09→; für Fahrzeuge mit Sportpaket / für Fahrzeuge mit AMG-Sportpaket;	24.3606-1704.5	240588	TRW - Halter
			←	04/09→; für Fahrzeuge ohne Sportpaket / für Fahrzeuge ohne AMG-Sportpaket;	24.3606-1707.5	241207	TRW - Halter
			←	04/09→; für Fahrzeuge ohne Sportpaket / für Fahrzeuge ohne AMG-Sportpaket;	24.3606-1708.5	241208	TRW - Halter
→							









	kw			 	! #			
MERCEDES-BENZ - C-KLASSE (W204) 01/07→01/15								
 Bremssattel								
C 200 CGI	135	01/07→01/14	➔	04/09→; GG; 		24.3381-9953.5	240976	ATE - Halter
			➔	04/09→; GG; 		24.3381-9954.5	240977	ATE - Halter
			➔	04/09→; ALU; 		24.3386-9991.5	241003	ATE - Halter
			➔	04/09→; ALU; 		24.3386-9992.5	241004	ATE - Halter
C 200 Kompressor C 220 CDI	135	01/07→01/14	⬅	03/07→; für Fahrzeuge mit Sportpaket / für Fahrzeuge mit AMG-Sportpaket; 		24.3606-1703.5	240587	TRW - Halter
	120 - 125	01/07→11/08						
C 230	150	01/07→01/14	⬅	03/07→; für Fahrzeuge mit Sportpaket / für Fahrzeuge mit AMG-Sportpaket; 		24.3606-1704.5	240588	TRW - Halter
			⬅	03/07→; für Fahrzeuge ohne Sportpaket / für Fahrzeuge ohne AMG-Sportpaket; 		24.3606-1707.5	241207	TRW - Halter
			⬅	03/07→; für Fahrzeuge ohne Sportpaket / für Fahrzeuge ohne AMG-Sportpaket; 		24.3606-1708.5	241208	TRW - Halter
			➔	03/07→; GG; 		24.3381-9953.5	240976	ATE - Halter
			➔	03/07→; GG; 		24.3381-9954.5	240977	ATE - Halter
			➔	03/07→; ALU; 		24.3386-9991.5	241003	ATE - Halter
			➔	03/07→; ALU; 		24.3386-9992.5	241004	ATE - Halter
C 220 CDI 4-matic C 230 4-matic	125 150	02/13→01/14 07/07→01/14	⬅	für Fahrzeuge ohne Sportpaket / für Fahrzeuge ohne AMG-Sportpaket; 		24.3606-1709.5	241209	TRW - Halter
			⬅	für Fahrzeuge ohne Sportpaket / für Fahrzeuge ohne AMG-Sportpaket; 		24.3606-1710.5	241210	TRW - Halter
			➔	GG; 		24.3381-9953.5	240976	ATE - Halter
			➔	GG; 		24.3381-9954.5	240977	ATE - Halter
			➔	ALU; 		24.3386-9991.5	241003	ATE - Halter
			➔	ALU; 		24.3386-9992.5	241004	ATE - Halter
C 250 CDI	150	08/08→01/14	⬅	für Fahrzeuge mit Sportpaket / für Fahrzeuge mit AMG-Sportpaket; 		24.3606-1703.5	240587	TRW - Halter
			⬅	für Fahrzeuge mit Sportpaket / für Fahrzeuge mit AMG-Sportpaket; 		24.3606-1704.5	240588	TRW - Halter
			⬅	für Fahrzeuge ohne Sportpaket / für Fahrzeuge ohne AMG-Sportpaket; 		24.3606-1707.5	241207	TRW - Halter
			⬅	für Fahrzeuge ohne Sportpaket / für Fahrzeuge ohne AMG-Sportpaket; 		24.3606-1708.5	241208	TRW - Halter
			➔	GG; 		24.3401-9931.5	241103	ATE - Halter
			➔	GG; 		24.3401-9932.5	241104	ATE - Halter
			➔	ALU; 		24.3406-9961.5	241019	ATE - Halter
			➔	ALU; 		24.3406-9962.5	241020	ATE - Halter
C 250 CDI 4-matic	150	01/11→01/14	⬅	für Fahrzeuge mit Sportpaket / für Fahrzeuge mit AMG-Sportpaket; 		24.3601-1721.5	240629	TRW - Halter
			⬅	für Fahrzeuge mit Sportpaket / für Fahrzeuge mit AMG-Sportpaket; 		24.3601-1722.5	240630	TRW - Halter
			⬅	für Fahrzeuge ohne Sportpaket / für Fahrzeuge ohne AMG-Sportpaket; 		24.3606-1709.5	241209	TRW - Halter
			⬅	für Fahrzeuge ohne Sportpaket / für Fahrzeuge ohne AMG-Sportpaket; 		24.3606-1710.5	241210	TRW - Halter
			➔	für Fahrzeuge mit Sportpaket / für Fahrzeuge mit AMG-Sportpaket; GG; 		24.3381-9953.5	240976	ATE - Halter
			➔	für Fahrzeuge mit Sportpaket / für Fahrzeuge mit AMG-Sportpaket; GG; 		24.3381-9954.5	240977	ATE - Halter
			➔	für Fahrzeuge mit Sportpaket / für Fahrzeuge mit AMG-Sportpaket; ALU; 		24.3386-9991.5	241003	ATE - Halter
			➔	für Fahrzeuge mit Sportpaket / für Fahrzeuge mit AMG-Sportpaket; ALU; 		24.3386-9992.5	241004	ATE - Halter
			➔	für Fahrzeuge ohne Sportpaket / für Fahrzeuge ohne AMG-Sportpaket; GG; 		24.3401-9931.5	241103	ATE - Halter
			➔	für Fahrzeuge ohne Sportpaket / für Fahrzeuge ohne AMG-Sportpaket; GG; 		24.3401-9932.5	241104	ATE - Halter
			➔	für Fahrzeuge ohne Sportpaket / für Fahrzeuge ohne AMG-Sportpaket; ALU; 		24.3406-9961.5	241019	ATE - Halter
			➔	für Fahrzeuge ohne Sportpaket / für Fahrzeuge ohne AMG-Sportpaket; ALU; 		24.3406-9962.5	241020	ATE - Halter
→								



	kw			 	! #					
MERCEDES-BENZ - C-KLASSE (W204) 01/07→01/15										
 Bremssattel										
C 280	170	01/07→01/14	←	03/07→; für Fahrzeuge ohne Sportpaket / für Fahrzeuge ohne AMG-Sportpaket; 	24.3606-1707.5	241207	TRW - Halter			
			←	03/07→; für Fahrzeuge ohne Sportpaket / für Fahrzeuge ohne AMG-Sportpaket; 	24.3606-1708.5	241208	TRW - Halter			
			←	03/07→; für Fahrzeuge mit Sportpaket / für Fahrzeuge mit AMG-Sportpaket; 	24.3606-1711.5	240780	TRW - Halter			
			←	03/07→; für Fahrzeuge mit Sportpaket / für Fahrzeuge mit AMG-Sportpaket; 	24.3606-1712.5	240781	TRW - Halter			
			→	03/07→; GG; 	24.3381-9953.5	240976	ATE - Halter			
			→	03/07→; GG; 	24.3381-9954.5	240977	ATE - Halter			
			→	03/07→; ALU; 	24.3386-9991.5	241003	ATE - Halter			
			→	03/07→; ALU; 	24.3386-9992.5	241004	ATE - Halter			
C 280 4-matic	170	07/07→01/14	←	für Fahrzeuge mit Sportpaket / für Fahrzeuge mit AMG-Sportpaket; 	24.3601-1721.5	240629	TRW - Halter			
			←	für Fahrzeuge mit Sportpaket / für Fahrzeuge mit AMG-Sportpaket; 	24.3601-1722.5	240630	TRW - Halter			
			←	für Fahrzeuge ohne Sportpaket / für Fahrzeuge ohne AMG-Sportpaket; 	24.3606-1709.5	241209	TRW - Halter			
			←	für Fahrzeuge ohne Sportpaket / für Fahrzeuge ohne AMG-Sportpaket; 	24.3606-1710.5	241210	TRW - Halter			
			→	GG; 	24.3381-9953.5	240976	ATE - Halter			
			→	GG; 	24.3381-9954.5	240977	ATE - Halter			
			→	ALU; 	24.3386-9991.5	241003	ATE - Halter			
			→	ALU; 	24.3386-9992.5	241004	ATE - Halter			
C 300	170	07/09→01/14	←	für Fahrzeuge ohne Sportpaket / für Fahrzeuge ohne AMG-Sportpaket; 	24.3606-1707.5	241207	TRW - Halter			
			←	für Fahrzeuge ohne Sportpaket / für Fahrzeuge ohne AMG-Sportpaket; 	24.3606-1708.5	241208	TRW - Halter			
			←	für Fahrzeuge mit Sportpaket / für Fahrzeuge mit AMG-Sportpaket; 	24.3606-1711.5	240780	TRW - Halter			
			←	für Fahrzeuge mit Sportpaket / für Fahrzeuge mit AMG-Sportpaket; 	24.3606-1712.5	240781	TRW - Halter			
			→	GG; 	24.3381-9953.5	240976	ATE - Halter			
			→	GG; 	24.3381-9954.5	240977	ATE - Halter			
			→	ALU; 	24.3386-9991.5	241003	ATE - Halter			
			→	ALU; 	24.3386-9992.5	241004	ATE - Halter			
C 300 C 350	185 225	02/11→01/14 01/11→01/14	←	für Fahrzeuge mit Sportpaket / für Fahrzeuge mit AMG-Sportpaket; 	24.3606-1711.5	240780	TRW - Halter			
			←	für Fahrzeuge mit Sportpaket / für Fahrzeuge mit AMG-Sportpaket; 	24.3606-1712.5	240781	TRW - Halter			
			→		24.3406-9961.5	241019	ATE - Halter			
			→		24.3406-9962.5	241020	ATE - Halter			
C 300 4-matic C 350 4-matic	185 225	02/11→01/14 01/11→01/14	←	für Fahrzeuge mit Sportpaket / für Fahrzeuge mit AMG-Sportpaket;	24.3601-1721.5	240629	TRW - Halter			
			←	für Fahrzeuge mit Sportpaket / für Fahrzeuge mit AMG-Sportpaket;	24.3601-1722.5	240630	TRW - Halter			
			←	für Fahrzeuge ohne Sportpaket / für Fahrzeuge ohne AMG-Sportpaket;	24.3601-1723.5	240631	TRW - Halter			
			←	für Fahrzeuge ohne Sportpaket / für Fahrzeuge ohne AMG-Sportpaket;	24.3601-1724.5	240632	TRW - Halter			
			→		24.3406-9961.5	241019	ATE - Halter			
			→		24.3406-9962.5	241020	ATE - Halter			
			C 300 4-matic	170	07/07→01/14	←	04/09→; für Fahrzeuge mit Sportpaket / für Fahrzeuge mit AMG-Sportpaket;	24.3601-1721.5	240629	TRW - Halter
						←	04/09→; für Fahrzeuge mit Sportpaket / für Fahrzeuge mit AMG-Sportpaket;	24.3601-1722.5	240630	TRW - Halter
←	04/09→; für Fahrzeuge ohne Sportpaket / für Fahrzeuge ohne AMG-Sportpaket;	24.3606-1709.5				241209	TRW - Halter			
←	04/09→; für Fahrzeuge ohne Sportpaket / für Fahrzeuge ohne AMG-Sportpaket;	24.3606-1710.5				241210	TRW - Halter			
→	04/09→; GG;	24.3381-9953.5				240976	ATE - Halter			
→	04/09→; GG;	24.3381-9954.5				240977	ATE - Halter			

	kw			 	! #		
MERCEDES-BENZ - C-KLASSE (W204) 01/07→01/15							
 Bremssattel							
C 300 4-matic	170	07/07→01/14	➔	04/09→; ALU; 		24.3386-9991.5 241003	ATE - Halter
			➔	04/09→; ALU; 		24.3386-9992.5 241004	ATE - Halter
C 300 CDI 4-matic C 320 CDI 4-matic C 350 4-matic C 350 CDI 4-matic	170 165 200 165 - 170	01/11→01/14 07/07→01/14 07/07→01/14 07/09→01/14	➔	für Fahrzeuge mit Sportpaket / für Fahrzeuge mit AMG-Sportpaket; 		24.3601-1721.5 240629	TRW - Halter
			➔	für Fahrzeuge mit Sportpaket / für Fahrzeuge mit AMG-Sportpaket; 		24.3601-1722.5 240630	TRW - Halter
			➔	für Fahrzeuge ohne Sportpaket / für Fahrzeuge ohne AMG-Sportpaket; 		24.3601-1723.5 240631	TRW - Halter
			➔	für Fahrzeuge ohne Sportpaket / für Fahrzeuge ohne AMG-Sportpaket; 		24.3601-1724.5 240632	TRW - Halter
			➔	GG; 		24.3401-9931.5 241103	ATE - Halter
			➔	GG; 		24.3401-9932.5 241104	ATE - Halter
			➔	ALU; 		24.3406-9961.5 241019	ATE - Halter
			➔	ALU; 		24.3406-9962.5 241020	ATE - Halter
C 320 CDI C 350	165 - 200	01/07→01/14 01/07→01/14	➔	03/07→; für Fahrzeuge mit Sportpaket / für Fahrzeuge mit AMG-Sportpaket; 		24.3606-1711.5 240780	TRW - Halter
			➔	03/07→; für Fahrzeuge mit Sportpaket / für Fahrzeuge mit AMG-Sportpaket; 		24.3606-1712.5 240781	TRW - Halter
			➔	03/07→; GG; 		24.3401-9931.5 241103	ATE - Halter
			➔	03/07→; GG; 		24.3401-9932.5 241104	ATE - Halter
			➔	03/07→; ALU; 		24.3406-9961.5 241019	ATE - Halter
			➔	03/07→; ALU; 		24.3406-9962.5 241020	ATE - Halter
C 350 CDI	165 - 195	07/09→01/14	➔	GG; 		24.3401-9931.5 241103	ATE - Halter
			➔	GG; 		24.3401-9932.5 241104	ATE - Halter
			➔	ALU; 		24.3406-9961.5 241019	ATE - Halter
			➔	ALU; 		24.3406-9962.5 241020	ATE - Halter
C 350 CDI C 350 CGI	170 215	10/09→01/14 09/08→01/14	➔	für Fahrzeuge mit Sportpaket / für Fahrzeuge mit AMG-Sportpaket; 		24.3606-1711.5 240780	TRW - Halter
			➔	für Fahrzeuge mit Sportpaket / für Fahrzeuge mit AMG-Sportpaket; 		24.3606-1712.5 240781	TRW - Halter
			➔	GG; 		24.3401-9931.5 241103	ATE - Halter
			➔	GG; 		24.3401-9932.5 241104	ATE - Halter
			➔	ALU; 		24.3406-9961.5 241019	ATE - Halter
			➔	ALU; 		24.3406-9962.5 241020	ATE - Halter
Feder, Bremssattel							
C 180 CDI C 200 CDI C 250 CDI 4-matic	88 100 150	04/10→03/14 11/09→03/14 01/11→01/14		für Fahrzeuge ohne Sportpaket / für Fahrzeuge ohne AMG-Sportpaket	2	11.8116-0340.1 390595	ATE
				für Fahrzeuge mit Sportpaket / für Fahrzeuge mit AMG-Sportpaket	2	11.8116-0340.1 390595	ATE
C 180 CGI C 200 CGI C 300 4-matic	115 135 170	01/07→01/14 01/07→01/14 07/07→01/14		04/09→	2	11.8116-0340.1 390595	ATE
C 180 Kompressor C 200 C 220 CDI C 220 CDI 4-matic C 230 4-matic C 250 CDI C 250 CGI C 280 4-matic C 300 C 300 4-matic C 300 CDI 4-matic C 320 CDI 4-matic C 350 C 350 4-matic C 350 CDI C 350 CDI 4-matic C 350 CGI	115 137 120 - 125 125 150 150 150 170 170 - 185 170 165 225 200 - 225 165 - 195 165 - 170 215	01/08→01/14 05/11→01/14 10/08→01/14 02/13→01/14 07/07→01/14 08/08→01/14 07/09→01/14 07/07→01/14 07/09→01/14 02/11→01/14 01/11→01/14 07/07→01/14 01/11→01/14 07/09→01/14 07/07→01/14 07/09→01/14 07/09→01/14 09/08→01/14			2	11.8116-0340.1 390595	ATE
C 180 Kompressor C 200 CDI C 200 Kompressor C 220 CDI	115 100 135 120 - 125	01/07→01/14 01/07→12/09 01/07→01/14 01/07→11/08		03/07→	2	11.8116-0340.1 390595	ATE

	kw			 	! #		
MERCEDES-BENZ - C-KLASSE (W204) 01/07→01/15							
Feder, Bremssattel							
C 230 C 280 C 320 CDI C 350	150 170 165 200	01/07→01/14 01/07→01/14 01/07→01/14 01/07→01/14		03/07→	2	11.8116-0340.1 390595	ATE
Führungshülzensatz, Bremssattel							
C 180 CDI C 200 CDI C 250 CDI 4-matic	88 100 150	04/10→03/14 11/09→03/14 01/11→01/14	➡	für Fahrzeuge ohne Sportpaket / für Fahrzeuge ohne AMG-Sportpaket		11.0101-5407.2 260011	ATE
C 180 CGI C 200 CGI C 300 4-matic	115 135 170	01/07→01/14 01/07→01/14 07/07→01/14	➡	für Fahrzeuge mit Sportpaket / für Fahrzeuge mit AMG-Sportpaket		11.0101-5407.2 260011	ATE
C 180 Kompressor C 200 C 220 CDI	115 137 120 - 125	01/08→01/14 05/11→01/14 10/08→01/14	➡	04/09→		11.0101-5407.2 260011	ATE
C 220 CDI 4-matic C 230 4-matic C 250 CDI C 250 CGI C 280 4-matic C 300 C 300 4-matic C 300 CDI 4-matic C 320 CDI 4-matic C 350 C 350 4-matic C 350 CDI C 350 CDI 4-matic C 350 CGI	125 150 150 150 170 170 - 185 185 170 165 225 200 - 225 165 - 195 165 - 170 215	02/13→01/14 07/07→01/14 08/08→01/14 07/09→01/14 07/07→01/14 07/09→01/14 02/11→01/14 01/11→01/14 07/07→01/14 01/11→01/14 07/07→01/14 07/09→01/14 07/09→01/14 09/08→01/14					
C 180 Kompressor C 200 CDI C 200 Kompressor C 220 CDI	115 100 135 120 - 125	01/07→01/14 01/07→12/09 01/07→01/14 01/07→11/08	➡	03/07→		11.0101-5407.2 260011	ATE
C 230 C 280 C 320 CDI C 350	150 170 165 200	01/07→01/14 01/07→01/14 01/07→01/14 01/07→01/14					
Führungsbolzen, Bremssattel							
C 180 CDI C 200 CDI C 250 CDI 4-matic	88 100 150	04/10→03/14 11/09→03/14 01/11→01/14		für Fahrzeuge ohne Sportpaket / für Fahrzeuge ohne AMG-Sportpaket	2	11.8171-0008.1 990049	ATE
C 180 CGI C 200 CGI C 300 4-matic	115 135 170	01/07→01/14 01/07→01/14 07/07→01/14		für Fahrzeuge mit Sportpaket / für Fahrzeuge mit AMG-Sportpaket	2	11.8171-0008.1 990049	ATE
C 180 Kompressor C 200 C 220 CDI	115 137 120 - 125	01/08→01/14 05/11→01/14 10/08→01/14		04/09→	2	11.8171-0008.1 990049	ATE
C 220 CDI 4-matic C 230 4-matic C 250 CDI C 250 CGI C 280 4-matic C 300 C 300 4-matic C 300 CDI 4-matic C 320 CDI 4-matic C 350 C 350 4-matic C 350 CDI C 350 CDI 4-matic C 350 CGI	125 150 150 150 170 170 - 185 185 170 165 225 200 - 225 165 - 195 165 - 170 215	02/13→01/14 07/07→01/14 08/08→01/14 07/09→01/14 07/07→01/14 07/09→01/14 02/11→01/14 01/11→01/14 07/07→01/14 01/11→01/14 07/07→01/14 07/09→01/14 07/09→01/14 09/08→01/14					
C 180 Kompressor C 200 CDI C 200 Kompressor C 220 CDI	115 100 135 120 - 125	01/07→01/14 01/07→12/09 01/07→01/14 01/07→11/08		03/07→	2	11.8171-0008.1 990049	ATE
C 230 C 280 →	150 170	01/07→01/14 01/07→01/14					

MERCEDES-BENZ - C-KLASSE (W204) 01/07→01/15

Führungsbolzen, Bremsattel

C 320 CDI C 350	165 200	01/07→01/14 01/07→01/14		03/07→	2	11.8171-0008.1	990049	ATE
--------------------	------------	----------------------------	--	--------	---	----------------	--------	-----

Bremsschlauch









C 180 CDI	88	04/10→03/14			2	83.7705-0386.3	330828	L= 385
C 180 Kompressor	115	01/08→01/14	←					
C 200	137	05/11→01/14	→		2	24.5172-0305.3	331312	L= 305
C 200 CDI	100	11/09→03/14						
C 220 CDI	120 - 125	10/08→01/14						
C 250 CGI	150	07/09→01/14						
C 300	170 - 185	07/09→01/14						
C 350	225	01/11→01/14						
C 350 CDI	165 - 195	07/09→01/14						
C 350 CGI	215	09/08→01/14						
C 180 CGI	115	01/07→01/14	←	04/09→	2	83.7705-0386.3	330828	L= 385
C 200 CGI	135	01/07→01/14	→	04/09→	2	24.5172-0305.3	331312	L= 305
C 180 Kompressor	115	01/07→01/14	←	03/07→	2	83.7705-0386.3	330828	L= 385
C 200 CDI	100	01/07→12/09						
C 200 Kompressor	135	01/07→01/14	→	03/07→	2	24.5172-0305.3	331312	L= 305
C 220 CDI	120 - 125	01/07→11/08						
C 230	150	01/07→01/14						
C 280	170	01/07→01/14						
C 320 CDI	165	01/07→01/14						
C 350	200	01/07→01/14						
C 220 CDI 4-matic	125	02/13→01/14	←		2	24.5140-0455.3	331577	L= 455
C 230 4-matic	150	07/07→01/14	→					
C 250 CDI 4-matic	150	01/11→01/14			2	24.5172-0305.3	331312	L= 305
C 280 4-matic	170	07/07→01/14						
C 300 4-matic	185	02/11→01/14						
C 300 CDI 4-matic	170	01/11→01/14						
C 320 CDI 4-matic	165	07/07→01/14						
C 350 4-matic	200 - 225	07/07→01/14						
C 350 CDI 4-matic	165 - 170	07/09→01/14						
C 250 CDI	150	08/08→01/14	←	10/08→	2	83.7705-0386.3	330828	L= 385
			→	10/08→	2	24.5172-0305.3	331312	L= 305
C 300 4-matic	170	07/07→01/14	←	04/09→	2	24.5140-0455.3	331577	L= 455
			→	04/09→	2	24.5172-0305.3	331312	L= 305
C 63 AMG	336 - 373	02/08→01/14	←		2	24.5140-0405.3	331576	L= 405
C 63 AMG DR 520	383	07/10→01/14	→		2	24.5172-0305.3	331312	L= 305







MERCEDES-BENZ - C-KLASSE (W205) 07/13→02/23

Bremsattel







AMG C 43 4-matic	270 - 287	04/16→05/21		+ eFSB; <input type="checkbox"/>		24.6244-7003.5	241343	ATE + EMot / - Halter + eFSB
C 450 AMG 4-matic	270	04/15→05/18	→	+ eFSB; <input type="checkbox"/>		24.6244-7004.5	241344	ATE + EMot / - Halter + eFSB
C 160	95	04/15→05/21	→	<input type="checkbox"/>		24.6242-7011.5	241339	ATE + EMot / - Halter + eFSB
C 180	110 - 115	03/14→05/21	→	<input type="checkbox"/>		24.6242-7012.5	241340	ATE + EMot / - Halter + eFSB
C 250 BlueTEC / d	150	02/14→05/18						
C 250 BlueTEC / d 4-matic	150	02/14→05/18						
C 180 BlueTEC / d	85	05/14→05/18	→	für Fahrzeuge ohne AMG-Sportpaket; für Fahrzeuge ohne Sportbremsanlage; <input type="checkbox"/>		24.6242-7011.5	241339	ATE + EMot / - Halter + eFSB
C 200 BlueTEC / d	100	05/14→05/18						
C 250	155	03/14→05/18	→	für Fahrzeuge ohne AMG-Sportpaket; für Fahrzeuge ohne Sportbremsanlage; <input type="checkbox"/>		24.6242-7012.5	241340	ATE + EMot / - Halter + eFSB
			→	für Fahrzeuge mit AMG-Sportpaket; für Fahrzeuge mit Sportbremsanlage; <input type="checkbox"/>		24.6244-7001.5	241327	ATE - Halter / + EMot + eFSB
			→	für Fahrzeuge mit AMG-Sportpaket; für Fahrzeuge mit Sportbremsanlage; <input type="checkbox"/>		24.6244-7002.5	241328	ATE - Halter / + EMot + eFSB
C 180 d	90	05/18→05/21	→	+ eFSB; <input type="checkbox"/>		24.6242-7011.5	241339	ATE + EMot / - Halter + eFSB
			→	+ eFSB; <input type="checkbox"/>		24.6242-7012.5	241340	ATE + EMot / - Halter + eFSB
C 200	135	12/13→08/18	←	02/14→; für Fahrzeuge ohne AMG-Sportpaket; für Fahrzeuge ohne Sportbremsanlage; <input type="checkbox"/>		24.3606-9933.5	241489	TRW - Halter
			←	02/14→; für Fahrzeuge ohne AMG-Sportpaket; für Fahrzeuge ohne Sportbremsanlage; <input type="checkbox"/>		24.3606-9934.5	241490	TRW - Halter



	kw			 	! #			
MERCEDES-BENZ - C-KLASSE (W205) 07/13→02/23								
 Bremssattel								
C 200	135	12/13→08/18	➡	<input type="checkbox"/>		24.6242-7011.5	241339	ATE + EMot / - Halter + eFSB
			➡	<input type="checkbox"/>		24.6242-7012.5	241340	ATE + EMot / - Halter + eFSB
C 200	150	08/19→05/21	←	für Fahrzeuge ohne AMG-Sportpaket; für Fahrzeuge ohne Sportbremsanlage; <input type="checkbox"/>		24.3606-9933.5	241489	TRW - Halter
			←	für Fahrzeuge ohne AMG-Sportpaket; für Fahrzeuge ohne Sportbremsanlage; <input type="checkbox"/>		24.3606-9934.5	241490	TRW - Halter
			➡	<input type="checkbox"/>		24.6244-7001.5	241327	ATE - Halter / + EMot + eFSB
			➡	<input type="checkbox"/>		24.6244-7002.5	241328	ATE - Halter / + EMot + eFSB
			➡	<input type="checkbox"/>		24.6242-7011.5	241339	ATE + EMot / - Halter + eFSB
C 200 4-matic C 200 d C 220 BlueTEC / d	135	04/15→08/18	←	für Fahrzeuge ohne AMG-Sportpaket; für Fahrzeuge ohne Sportbremsanlage; <input type="checkbox"/>		24.3606-9933.5	241489	TRW - Halter
	120 - 125	02/14→05/18	←	für Fahrzeuge ohne AMG-Sportpaket; für Fahrzeuge ohne Sportbremsanlage; <input type="checkbox"/>		24.3606-9934.5	241490	TRW - Halter
C 220 d 4-matic	125	04/15→05/18	➡	<input type="checkbox"/>		24.6242-7011.5	241339	ATE + EMot / - Halter + eFSB
			➡	<input type="checkbox"/>		24.6242-7012.5	241340	ATE + EMot / - Halter + eFSB
C 200 4-matic	150	08/19→05/21	←	für Fahrzeuge ohne AMG-Sportpaket; für Fahrzeuge ohne Sportbremsanlage; für Fahrzeuge ohne elektr. Dämpferregulierung; <input type="checkbox"/>		24.3606-9933.5	241489	TRW - Halter
			←	für Fahrzeuge ohne AMG-Sportpaket; für Fahrzeuge ohne Sportbremsanlage; für Fahrzeuge ohne elektr. Dämpferregulierung; <input type="checkbox"/>		24.3606-9934.5	241490	TRW - Halter
			➡	<input type="checkbox"/>		24.6244-7001.5	241327	ATE - Halter / + EMot + eFSB
			➡	<input type="checkbox"/>		24.6244-7002.5	241328	ATE - Halter / + EMot + eFSB
			➡	<input type="checkbox"/>		24.6242-7011.5	241339	ATE + EMot / - Halter + eFSB
C 200 d	118	05/18→05/21	←	für Fahrzeuge ohne AMG-Sportpaket; nicht für Felgengröße [Zoll]: 16; für Fahrzeuge ohne Sportbremsanlage; <input type="checkbox"/>		24.3606-9933.5	241489	TRW - Halter
			←	für Fahrzeuge ohne AMG-Sportpaket; nicht für Felgengröße [Zoll]: 16; für Fahrzeuge ohne Sportbremsanlage; <input type="checkbox"/>		24.3606-9934.5	241490	TRW - Halter
			➡	+ eFSB; <input type="checkbox"/>		24.6242-7011.5	241339	ATE + EMot / - Halter + eFSB
			➡	+ eFSB; <input type="checkbox"/>		24.6242-7012.5	241340	ATE + EMot / - Halter + eFSB
			➡	<input type="checkbox"/>		24.6242-7011.5	241339	ATE + EMot / - Halter + eFSB
C 200 d	110	05/18→11/18	←	für Fahrzeuge ohne AMG-Sportpaket; für Fahrzeuge ohne Sportbremsanlage; <input type="checkbox"/>		24.3606-9933.5	241489	TRW - Halter
			←	für Fahrzeuge ohne AMG-Sportpaket; für Fahrzeuge ohne Sportbremsanlage; <input type="checkbox"/>		24.3606-9934.5	241490	TRW - Halter
			➡	für Fahrzeuge mit AMG-Sportpaket / + eFSB; für Fahrzeuge mit Sportbremsanlage; <input type="checkbox"/>		24.6244-7001.5	241327	ATE - Halter / + EMot + eFSB
			➡	für Fahrzeuge mit AMG-Sportpaket / + eFSB; für Fahrzeuge mit Sportbremsanlage; <input type="checkbox"/>		24.6244-7002.5	241328	ATE - Halter / + EMot + eFSB
			➡	<input type="checkbox"/>		24.6242-7011.5	241339	ATE + EMot / - Halter + eFSB
C 200 EQ Boost C 220 d	135	04/18→06/21	←	für Fahrzeuge ohne AMG-Sportpaket; für Fahrzeuge ohne Sportbremsanlage; <input type="checkbox"/>		24.3606-9933.5	241489	TRW - Halter
	143	05/18→05/21	←	für Fahrzeuge ohne AMG-Sportpaket; für Fahrzeuge ohne Sportbremsanlage; <input type="checkbox"/>		24.3606-9934.5	241490	TRW - Halter
			➡	+ eFSB; <input type="checkbox"/>		24.6242-7011.5	241339	ATE + EMot / - Halter + eFSB
			➡	+ eFSB; <input type="checkbox"/>		24.6242-7012.5	241340	ATE + EMot / - Halter + eFSB
C 200 EQ Boost 4-matic C 220 d 4-matic	135	04/18→05/21	←	für Fahrzeuge ohne AMG-Sportpaket; für Fahrzeuge ohne Sportbremsanlage; für Fahrzeuge ohne elektr. Dämpferregulierung; <input type="checkbox"/>		24.3606-9933.5	241489	TRW - Halter
			←	für Fahrzeuge ohne AMG-Sportpaket; für Fahrzeuge ohne Sportbremsanlage; für Fahrzeuge ohne elektr. Dämpferregulierung; <input type="checkbox"/>		24.3606-9934.5	241490	TRW - Halter
			➡	+ eFSB; <input type="checkbox"/>		24.6242-7011.5	241339	ATE + EMot / - Halter + eFSB
			➡	+ eFSB; <input type="checkbox"/>		24.6242-7012.5	241340	ATE + EMot / - Halter + eFSB
			➡	<input type="checkbox"/>		24.6242-7011.5	241339	ATE + EMot / - Halter + eFSB
C 300 C 300 4-matic	180	09/15→08/18	➡	<input type="checkbox"/>		24.6244-7001.5	241327	ATE - Halter / + EMot + eFSB
	180 - 190	12/13→05/21	➡	<input type="checkbox"/>		24.6244-7002.5	241328	ATE - Halter / + EMot + eFSB
C 300 BlueTEC Hybrid / h	170	05/14→05/18						
C 300 d	180	06/18→05/21						
C 300 d 4-matic	180	06/18→05/21						
C 300 de	225	05/19→05/21						
C 300 e	235	07/19→05/21						
C 300 e 4-matic	235	07/19→05/21						
C 300 EQ Boost	190	05/19→05/21						
C 300 EQ Boost 4-matic	190	05/19→05/21						

	kW			 	! #			
MERCEDES-BENZ - C-KLASSE (W205) 07/13→02/23								
Bremssattel								
C 350 e	205	02/15→08/18	➡	☐		24.6244-7001.5	241327	ATE - Halter / + EMot + eFSB
C 400 4-matic	245	10/14→11/20	➡	☐		24.6244-7002.5	241328	ATE - Halter / + EMot + eFSB
C 300	183 - 190	05/18→05/21	➡	+ eFSB; ☐		24.6244-7001.5	241327	ATE - Halter / + EMot + eFSB
			➡	+ eFSB; ☐		24.6244-7002.5	241328	ATE - Halter / + EMot + eFSB
Führungshülzensatz, Bremssattel								
AMG C 43 4-matic	270 - 287	04/16→05/21	➡			11.0101-5407.2	260011	ATE
C 160	95	04/15→05/21						
C 180	115	03/14→05/21						
C 180 BlueTEC / d	85	05/14→05/18						
C 180 d	90	05/18→05/21						
C 200	135 - 150	12/13→05/21						
C 200 4-matic	135 - 150	04/15→05/21						
C 200 BlueTEC / d	100	05/14→05/18						
C 200 d	100 - 118	10/15→05/21						
C 200 EQ Boost	135	04/18→06/21						
C 200 EQ Boost 4-matic	135	04/18→05/21						
C 220 BlueTEC / d	120 - 125	02/14→05/18						
C 220 d	143	05/18→05/21						
C 220 d 4-matic	125 - 143	04/15→05/21						
C 250	155	03/14→05/18						
C 250 BlueTEC / d	150	02/14→05/18						
C 250 BlueTEC / d 4-matic	150	02/14→05/18						
C 300	180 - 190	09/15→05/21						
C 300 4-matic	180 - 190	12/13→05/21						
C 300 BlueTEC Hybrid / h	170	05/14→05/18						
C 300 d	180	06/18→05/21						
C 300 d 4-matic	180	06/18→05/21						
C 300 de	225	05/19→05/21						
C 300 e	235	07/19→05/21						
C 300 e 4-matic	235	07/19→05/21						
C 300 EQ Boost	190	05/19→05/21						
C 300 EQ Boost 4-matic	190	05/19→05/21						
C 350 e	205	02/15→08/18						
C 450 AMG 4-matic	270	04/15→05/18						
Führungsbolzen, Bremssattel								
AMG C 43 4-matic	270 - 287	04/16→05/21	➡		2	11.8171-0008.1	990049	ATE
C 180 d	90	05/18→05/21						
C 200 d	110 - 118	05/18→05/21						
C 200 EQ Boost	135	04/18→06/21						
C 200 EQ Boost 4-matic	135	04/18→05/21						
C 220 d	143	05/18→05/21						
C 220 d 4-matic	143	05/18→05/21						
C 300	183 - 190	05/18→05/21						
C 300 d	180	06/18→05/21						
C 300 d 4-matic	180	06/18→05/21						
C 450 AMG 4-matic	270	04/15→05/18						
C 160	95	04/15→05/21	➡			11.8171-0008.1	990049	ATE
C 180	115	03/14→05/21						
C 180 BlueTEC / d	85	05/14→05/18						
C 200	135 - 150	12/13→05/21						
C 200 4-matic	135 - 150	04/15→05/21						
C 200 BlueTEC / d	100	05/14→05/18						
C 200 d	100	10/15→05/18						
C 220 BlueTEC / d	120 - 125	02/14→05/18						
C 220 d 4-matic	125	04/15→05/18						
C 250	155	03/14→05/18						
C 250 BlueTEC / d	150	02/14→05/18						
C 250 BlueTEC / d 4-matic	150	02/14→05/18						
C 300	180	09/15→08/18						
C 300 4-matic	180 - 190	12/13→05/21						
→								



	kW			 	! #		
MERCEDES-BENZ - C-KLASSE (W205) 07/13→02/23							
Führungsbolzen, Bremsattel							
C 300 BlueTEC Hybrid / h	170	05/14→05/18	➔			11.8171-0008.1 990049	ATE
C 300 de	225	05/19→05/21					
C 300 e	235	07/19→05/21					
C 300 e 4-matic	235	07/19→05/21					
C 300 EQ Boost	190	05/19→05/21					
C 300 EQ Boost 4-matic	190	05/19→05/21					
C 350 e	205	02/15→08/18					
Bremsschlauch							
AMG C 43 4-matic	270 - 287	04/16→05/21	➔		2	24.5147-0370.3 331599	L= 370
C 450 AMG 4-matic	270	04/15→05/18					
C 160	95	04/15→11/19	➔	für Fahrzeuge ohne Airmatic DC	2	24.5102-0362.3 331652	L= 390
C 180	110 - 115	03/14→03/21	➔	für Fahrzeuge mit Airmatic DC	2	24.5104-0471.3 331642	L= 470
C 180 BlueTEC / d	85	05/14→05/18	➔		2	24.5147-0370.3 331599	L= 370
C 200 4-matic	135	04/15→08/18					
C 200 BlueTEC / d	100	05/14→05/18					
C 200 d	100	10/15→05/18					
C 220 BlueTEC / d	120 - 125	02/14→05/18					
C 220 d 4-matic	125	04/15→05/18					
C 250	155	03/14→05/18					
C 250 BlueTEC / d	150	02/14→05/18					
C 250 BlueTEC / d 4-matic	150	02/14→05/18					
C 300	180	09/15→08/18					
C 300 BlueTEC Hybrid / h	170	05/14→05/18					
C 350 e	205	02/15→08/18					
C 400 4-matic	245	10/14→11/20					
C 160	95	06/19→05/21	➔	für Fahrzeuge ohne Airmatic DC; für Fahrzeuge ohne elektr. Dämpferregulierung	2	24.5102-0362.3 331652	L= 390
C 180	115	06/19→05/21					
C 180 d	90	05/18→05/21					
C 200	150	08/19→05/21	➔	für Fahrzeuge mit Airmatic DC; für Fahrzeuge mit elektr. Dämpferregulierung	2	24.5104-0471.3 331642	L= 470
C 200 d	110 - 118	05/18→05/21	➔		2	24.5147-0370.3 331599	L= 370
C 220 d	143	05/18→05/21					
C 300	183 - 190	05/18→05/21					
C 300 d	180	06/18→05/21					
C 300 de	225	05/19→05/21					
C 300 e	235	07/19→05/21					
C 300 EQ Boost	190	05/19→05/21					
C 200	135	12/13→08/18	➔	02/14→; für Fahrzeuge ohne Airmatic DC	2	24.5102-0362.3 331652	L= 390
			➔	02/14→; für Fahrzeuge mit Airmatic DC	2	24.5104-0471.3 331642	L= 470
			➔		2	24.5147-0370.3 331599	L= 370
C 200 4-matic	150	08/19→05/21	➔		2	24.5104-0471.3 331642	L= 470
C 200 EQ Boost 4-matic	135	04/18→05/21	➔		2	24.5147-0370.3 331599	L= 370
C 220 d 4-matic	143	05/18→05/21					
C 300 4-matic	180 - 190	12/13→05/21					
C 300 d 4-matic	180	06/18→05/21					
C 300 e 4-matic	235	07/19→05/21					
C 300 EQ Boost 4-matic	190	05/19→05/21					
C 200 EQ Boost	135	04/18→06/21	➔	für Fahrzeuge ohne Airmatic DC; für Fahrzeuge ohne elektr. Dämpferregulierung	2	24.5102-0362.3 331652	L= 390
			➔	für Fahrzeuge mit Airmatic DC; für Fahrzeuge mit elektr. Dämpferregulierung	2	24.5104-0471.3 331642	L= 470
			➔	→ 05/21	2	24.5147-0370.3 331599	L= 370
Stellelement, Feststellbremse Bremsattel							
AMG C 43 4-matic	270 - 287	04/16→05/21	➔	<input type="checkbox"/>		24.6281-2003.2 250168	ATE
C 160	95	04/15→05/21	➔	<input type="checkbox"/>		24.6281-2004.2 250169	ATE
C 180	110 - 115	03/14→05/21					
C 180 BlueTEC / d	85	05/14→05/18					
C 180 d	90	05/18→05/21					
C 200	135 - 150	12/13→05/21					
C 200 4-matic	135 - 150	04/15→05/21					
C 200 BlueTEC / d	100	05/14→05/18					
C 200 d	100 - 118	10/15→05/21					
C 200 EQ Boost	135	04/18→06/21	➔				

MERCEDES-BENZ - C-KLASSE (W205) 07/13→02/23

Stellelement, Feststellbremse Bremsattel





















C 200 EQ Boost 4-matic	135	04/18→05/21	➡	☐		24.6281-2003.2	250168	ATE
C 220 BlueTEC / d	120	02/14→05/18	➡	☐				
	125		➡	☐		24.6281-2004.2	250169	ATE
C 220 d	143	05/18→05/21						
C 220 d 4-matic	125	04/15→05/21						
	143							
C 250	155	03/14→05/18						
C 250 BlueTEC / d	150	02/14→05/18						
C 250 BlueTEC / d 4-matic	150	02/14→05/18						
C 300	180	09/15→05/21						
	190							
C 300 4-matic	180	12/13→05/21						
	190							
C 300 BlueTEC Hybrid / h	170	05/14→05/18						
C 300 d	180	06/18→05/21						
C 300 d 4-matic	180	06/18→05/21						
C 300 de	225	05/19→05/21						
C 300 e	235	07/19→05/21						
C 300 e 4-matic	235	07/19→05/21						
C 300 EQ Boost	190	05/19→05/21						
C 300 EQ Boost 4-matic	190	05/19→05/21						
C 350 e	205	02/15→08/18						
C 400 4-matic	245	10/14→11/20						
C 450 AMG 4-matic	270	04/15→05/18						







MERCEDES-BENZ - C-KLASSE Cabriolet (A205) 06/16→04/23

Bremsattel









































AMG C 43 4-matic	270 - 287	10/16→04/23	➡	+ eFSB; ☐		24.6244-7003.5	241343	ATE + EMot / - Halter + eFSB
			➡	+ eFSB; ☐		24.6244-7004.5	241344	ATE + EMot / - Halter + eFSB
AMG C 63	350	10/16→04/23	➡	für Fahrzeuge ohne Keramikbremse; + eFSB; ☐		24.6244-7001.5	241327	ATE - Halter / + EMot + eFSB
AMG C 63 S	375	10/16→04/23	➡	für Fahrzeuge ohne Keramikbremse; + eFSB; ☐		24.6244-7002.5	241328	ATE - Halter / + EMot + eFSB
C 180	115	06/16→04/23	➡	für Fahrzeuge ohne AMG-Sportpaket; für Fahrzeuge ohne Sportbremsanlage; ☐		24.6242-7011.5	241339	ATE + EMot / - Halter + eFSB
C 250	155	06/16→05/18						
C 250 d	150	06/16→05/18	➡	für Fahrzeuge ohne AMG-Sportpaket; für Fahrzeuge ohne Sportbremsanlage; ☐		24.6242-7012.5	241340	ATE + EMot / - Halter + eFSB
			➡	für Fahrzeuge mit AMG-Sportpaket; für Fahrzeuge mit Sportbremsanlage; ☐		24.6244-7001.5	241327	ATE - Halter / + EMot + eFSB
			➡	für Fahrzeuge mit AMG-Sportpaket; für Fahrzeuge mit Sportbremsanlage; ☐		24.6244-7002.5	241328	ATE - Halter / + EMot + eFSB
C 200	135	06/16→05/18	←	für Fahrzeuge ohne AMG-Sportpaket; für Fahrzeuge ohne Sportbremsanlage; ☐		24.3606-9933.5	241489	TRW - Halter
C 200 4-matic	135	06/16→05/18						
C 220 d	120	06/16→05/18	←	für Fahrzeuge ohne AMG-Sportpaket; für Fahrzeuge ohne Sportbremsanlage; ☐		24.3606-9934.5	241490	TRW - Halter
	125							
C 220 d 4-matic	125	06/16→05/18	➡	für Fahrzeuge ohne AMG-Sportpaket; für Fahrzeuge ohne Sportbremsanlage; ☐		24.6242-7011.5	241339	ATE + EMot / - Halter + eFSB
			➡	für Fahrzeuge ohne AMG-Sportpaket; für Fahrzeuge ohne Sportbremsanlage; ☐		24.6242-7012.5	241340	ATE + EMot / - Halter + eFSB
			➡	für Fahrzeuge mit AMG-Sportpaket; für Fahrzeuge mit Sportbremsanlage; ☐		24.6244-7001.5	241327	ATE - Halter / + EMot + eFSB
			➡	für Fahrzeuge mit AMG-Sportpaket; für Fahrzeuge mit Sportbremsanlage; ☐		24.6244-7002.5	241328	ATE - Halter / + EMot + eFSB
C 200	150	08/19→04/23	←	für Fahrzeuge ohne AMG-Sportpaket; für Fahrzeuge ohne Sportbremsanlage; ☐		24.3606-9933.5	241489	TRW - Halter
			←	für Fahrzeuge ohne AMG-Sportpaket; für Fahrzeuge ohne Sportbremsanlage; ☐		24.3606-9934.5	241490	TRW - Halter
			➡	☐		24.6244-7001.5	241327	ATE - Halter / + EMot + eFSB
			➡	☐		24.6244-7002.5	241328	ATE - Halter / + EMot + eFSB
C 200 d	118	07/18→11/19	←	für Fahrzeuge ohne AMG-Sportpaket; für Fahrzeuge ohne Sportbremsanlage; ☐		24.3606-9933.5	241489	TRW - Halter
C 200 EQ Boost	135	05/18→04/23						
C 220 d	143	04/18→04/23	←	für Fahrzeuge ohne AMG-Sportpaket; für Fahrzeuge ohne Sportbremsanlage; ☐		24.3606-9934.5	241490	TRW - Halter
			➡	für Fahrzeuge ohne AMG-Sportpaket / + eFSB; für Fahrzeuge ohne Sportbremsanlage; ☐		24.6242-7011.5	241339	ATE + EMot / - Halter + eFSB
			➡	für Fahrzeuge ohne AMG-Sportpaket / + eFSB; für Fahrzeuge ohne Sportbremsanlage; ☐		24.6242-7012.5	241340	ATE + EMot / - Halter + eFSB
			➡	für Fahrzeuge mit AMG-Sportpaket / + eFSB; für Fahrzeuge mit Sportbremsanlage; ☐		24.6244-7001.5	241327	ATE - Halter / + EMot + eFSB



















































	kw					! #		
MERCEDES-BENZ - C-KLASSE Cabriolet (A205) 06/16→04/23								
Bremssattel								
C 200 d C 200 EQ Boost C 220 d	118 135 143	07/18→11/19 05/18→04/23 04/18→04/23	➔	für Fahrzeuge mit AMG-Sportpaket / + eFSB; für Fahrzeuge mit Sportbremsanlage; 			24.6244-7002.5 241328	ATE - Halter / + EMot + eFSB
C 200 EQ Boost 4-matic C 220 d 4-matic	135 143	05/18→04/23 06/18→04/23	➔	für Fahrzeuge ohne AMG-Sportpaket; für Fahrzeuge ohne elektr. Dämpferregulierung; für Fahrzeuge ohne Sportbremsanlage; 			24.3606-9933.5 241489	TRW - Halter
			➔	für Fahrzeuge ohne AMG-Sportpaket; für Fahrzeuge ohne elektr. Dämpferregulierung; für Fahrzeuge ohne Sportbremsanlage; 			24.3606-9934.5 241490	TRW - Halter
			➔	für Fahrzeuge ohne AMG-Sportpaket / + eFSB; für Fahrzeuge ohne Sportbremsanlage; 			24.6242-7011.5 241339	ATE + EMot / - Halter + eFSB
			➔	für Fahrzeuge ohne AMG-Sportpaket / + eFSB; für Fahrzeuge ohne Sportbremsanlage; 			24.6242-7012.5 241340	ATE + EMot / - Halter + eFSB
			➔	für Fahrzeuge mit AMG-Sportpaket / + eFSB; für Fahrzeuge mit Sportbremsanlage; 			24.6244-7001.5 241327	ATE - Halter / + EMot + eFSB
			➔	für Fahrzeuge mit AMG-Sportpaket / + eFSB; für Fahrzeuge mit Sportbremsanlage; 			24.6244-7002.5 241328	ATE - Halter / + EMot + eFSB
C 300 C 300 EQ Boost C 300 EQ Boost 4-matic C 400 4-matic	180 - 190 190 245	06/16→04/23 05/19→04/23 05/19→04/23 06/16→04/23	➔				24.6244-7001.5 241327	ATE - Halter / + EMot + eFSB
			➔				24.6244-7002.5 241328	ATE - Halter / + EMot + eFSB
C 300 d	180	07/18→04/23	➔	für Fahrzeuge ohne AMG-Sportpaket / + eFSB; für Fahrzeuge ohne Sportbremsanlage; 			24.6242-7011.5 241339	ATE + EMot / - Halter + eFSB
			➔	für Fahrzeuge ohne AMG-Sportpaket / + eFSB; für Fahrzeuge ohne Sportbremsanlage; 			24.6242-7012.5 241340	ATE + EMot / - Halter + eFSB
			➔	für Fahrzeuge mit AMG-Sportpaket / + eFSB; für Fahrzeuge mit Sportbremsanlage; 			24.6244-7001.5 241327	ATE - Halter / + EMot + eFSB
			➔	für Fahrzeuge mit AMG-Sportpaket / + eFSB; für Fahrzeuge mit Sportbremsanlage; 			24.6244-7002.5 241328	ATE - Halter / + EMot + eFSB
Führungshülzensatz, Bremssattel								
AMG C 43 4-matic C 180 C 200 C 200 4-matic C 200 d C 200 EQ Boost C 200 EQ Boost 4-matic C 220 d C 220 d 4-matic C 250 C 250 d C 300 C 300 d C 300 EQ Boost C 300 EQ Boost 4-matic	270 - 287 115 135 - 150 135 118 135 135 120 - 143 125 - 143 155 150 180 - 190 180 190 190	10/16→04/23 06/16→04/23 06/16→04/23 06/16→05/18 07/18→11/19 05/18→04/23 05/18→04/23 06/16→04/23 06/16→04/23 06/16→05/18 06/16→05/18 06/16→04/23 07/18→04/23 05/19→04/23 05/19→04/23	➔				11.0101-5407.2 260011	ATE
AMG C 63 AMG C 63 S	350 375	10/16→04/23 10/16→04/23	➔	für Fahrzeuge ohne Keramikbremse; nicht für Bremssattelfarbe: rot/silber			11.0101-5407.2 260011	ATE
Führungsbolzen, Bremssattel								
AMG C 43 4-matic C 200 d C 200 EQ Boost C 200 EQ Boost 4-matic C 220 d C 220 d 4-matic C 300 C 300 d	270 - 287 118 135 135 143 143 190 180	10/16→04/23 07/18→11/19 05/18→04/23 05/18→04/23 04/18→04/23 06/18→04/23 05/18→04/23 07/18→04/23	➔			2	11.8171-0008.1 990049	ATE
AMG C 63 AMG C 63 S	350 375	10/16→04/23 10/16→04/23	➔	für Fahrzeuge ohne Keramikbremse; Bremssattelfarbe: rot / silber		2	11.8171-0008.1 990049	ATE
C 180 ➔	115	06/16→04/23	➔				11.8171-0008.1 990049	ATE









	kW					! #		
MERCEDES-BENZ - C-KLASSE Cabriolet (A205) 06/16→04/23								
Führungsbolzen, Bremsattel								
C 200	135 - 150	06/16→04/23	➔				11.8171-0008.1 990049	ATE
C 200 4-matic	135	06/16→05/18						
C 220 d	120 - 125	06/16→05/18						
C 220 d 4-matic	125	06/16→05/18						
C 250	155	06/16→05/18						
C 250 d	150	06/16→05/18						
C 300	180	06/16→05/18						
C 300 EQ Boost	190	05/19→04/23						
C 300 EQ Boost 4-matic	190	05/19→04/23						
Bremsschlauch								
AMG C 43 4-matic	270	10/16→05/18	➔			2	24.5147-0370.3 331599	L= 370
AMG C 43 4-matic	287	05/18→04/23	➔	→ 05/21		2	24.5147-0370.3 331599	L= 370
C 180	115	06/16→08/20	➔	für Fahrzeuge ohne Airmatic DC		2	24.5102-0362.3 331652	L= 390
C 200	135	06/16→05/18	➔					
C 200 4-matic	135	06/16→05/18	➔	für Fahrzeuge mit Airmatic DC		2	24.5104-0471.3 331642	L= 470
C 220 d	120 - 125	06/16→05/18	➔			2	24.5147-0370.3 331599	L= 370
C 250	155	06/16→05/18						
C 250 d	150	06/16→05/18						
C 300	180	06/16→05/18						
C 180	115	06/19→04/23	➔	für Fahrzeuge ohne elektr. Dämpferregulierung; für Fahrzeuge ohne Airmatic DC		2	24.5102-0362.3 331652	L= 390
C 200	150	08/19→04/23	➔					
C 200 EQ Boost	135	05/18→04/23	➔	für Fahrzeuge mit elektr. Dämpferregulierung; für Fahrzeuge mit Airmatic DC		2	24.5104-0471.3 331642	L= 470
C 220 d	143	04/18→04/23	➔					
C 300	190	05/18→04/23	➔					
C 300 d	180	07/18→04/23	➔	→ 05/21		2	24.5147-0370.3 331599	L= 370
C 300 EQ Boost	190	05/19→04/23	➔					
C 200 d	118	07/18→11/19	➔	für Fahrzeuge ohne elektr. Dämpferregulierung; für Fahrzeuge ohne Airmatic DC		2	24.5102-0362.3 331652	L= 390
			➔	für Fahrzeuge mit elektr. Dämpferregulierung; für Fahrzeuge mit Airmatic DC		2	24.5104-0471.3 331642	L= 470
			➔			2	24.5147-0370.3 331599	L= 370
C 200 EQ Boost 4-matic	135	05/18→04/23	➔			2	24.5104-0471.3 331642	L= 470
C 220 d 4-matic	143	06/18→04/23	➔					
C 300 EQ Boost 4-matic	190	05/19→04/23	➔	→ 05/21		2	24.5147-0370.3 331599	L= 370
C 400 4-matic	245	06/16→04/23	➔					
C 220 d 4-matic	125	06/16→05/18	➔			2	24.5104-0471.3 331642	L= 470
			➔			2	24.5147-0370.3 331599	L= 370
Stellelement, Feststellbremse Bremsattel								
AMG C 43 4-matic	270 - 287	10/16→04/23	➔	<input type="checkbox"/>			24.6281-2003.2 250168	ATE
C 180	115	06/16→04/23	➔	<input type="checkbox"/>			24.6281-2004.2 250169	ATE
C 200	135 - 150	06/16→04/23						
C 200 4-matic	135	06/16→05/18						
C 200 d	118	07/18→11/19						
C 200 EQ Boost	135	05/18→04/23						
C 200 EQ Boost 4-matic	135	05/18→04/23						
C 220 d	120 - 143	06/16→04/23						
C 220 d 4-matic	125 - 143	06/16→04/23						
C 250	155	06/16→05/18						
C 250 d	150	06/16→05/18						
C 300	180 - 190	06/16→04/23						
C 300 d	180	07/18→04/23						
C 300 EQ Boost	190	05/19→04/23						
C 300 EQ Boost 4-matic	190	05/19→04/23						
C 400 4-matic	245	06/16→04/23						
AMG C 63	350	10/16→04/23	➔	für Fahrzeuge ohne Keramikbremse; <input type="checkbox"/>			24.6281-2003.2 250168	ATE
AMG C 63 S	375	10/16→04/23	➔	für Fahrzeuge ohne Keramikbremse; <input type="checkbox"/>			24.6281-2004.2 250169	ATE
MERCEDES-BENZ - C-KLASSE Coupe (C204) 01/11→								
Bremssattel								
C 180	115	06/11→	➔	für Fahrzeuge mit Sportpaket / für Fahrzeuge mit AMG-Sportpaket; <input type="checkbox"/>			24.3606-1703.5 240587	TRW - Halter
			➔	für Fahrzeuge mit Sportpaket / für Fahrzeuge mit AMG-Sportpaket; <input type="checkbox"/>			24.3606-1704.5 240588	TRW - Halter
			➔	für Fahrzeuge ohne Sportpaket / für Fahrzeuge ohne AMG-Sportpaket; <input type="checkbox"/>			24.3606-1705.5 241205	TRW - Halter
→								



















	kw			 	! #			
MERCEDES-BENZ - C-KLASSE Coupe (C204) 01/11→								
 Bremssattel								
C 180	115	06/11→	←	für Fahrzeuge ohne Sportpaket / für Fahrzeuge ohne AMG-Sportpaket; 		24.3606-1706.5	241206	TRW - Halter
			→	für Fahrzeuge mit Sportpaket / für Fahrzeuge mit AMG-Sportpaket; 		24.3386-9991.5	241003	ATE - Halter
			→	für Fahrzeuge ohne Sportpaket / für Fahrzeuge ohne AMG-Sportpaket; 		24.3386-9991.5	241003	ATE - Halter
			→	für Fahrzeuge mit Sportpaket / für Fahrzeuge mit AMG-Sportpaket; 		24.3386-9992.5	241004	ATE - Halter
			→	für Fahrzeuge ohne Sportpaket / für Fahrzeuge ohne AMG-Sportpaket; 		24.3386-9992.5	241004	ATE - Halter
C 200 CGI C 250	135 150	06/11→ 06/11→	←	für Fahrzeuge mit Sportpaket / für Fahrzeuge mit AMG-Sportpaket; nicht für SA Code: P84; 		24.3606-1703.5	240587	TRW - Halter
			←	für Fahrzeuge mit Sportpaket / für Fahrzeuge mit AMG-Sportpaket; nicht für SA Code: P84; 		24.3606-1704.5	240588	TRW - Halter
			←	für Fahrzeuge ohne Sportpaket / für Fahrzeuge ohne AMG-Sportpaket; nicht für SA Code: P84; 		24.3606-1707.5	241207	TRW - Halter
			←	für Fahrzeuge ohne Sportpaket / für Fahrzeuge ohne AMG-Sportpaket; nicht für SA Code: P84; 		24.3606-1708.5	241208	TRW - Halter
			→			24.3386-9991.5	241003	ATE - Halter
			→			24.3386-9992.5	241004	ATE - Halter
C 220 CDI	120 - 125	06/11→	←	für Fahrzeuge mit Sportpaket / für Fahrzeuge mit AMG-Sportpaket; 		24.3606-1703.5	240587	TRW - Halter
			←	für Fahrzeuge mit Sportpaket / für Fahrzeuge mit AMG-Sportpaket; 		24.3606-1704.5	240588	TRW - Halter
			←	für Fahrzeuge ohne Sportpaket / für Fahrzeuge ohne AMG-Sportpaket; 		24.3606-1707.5	241207	TRW - Halter
			←	für Fahrzeuge ohne Sportpaket / für Fahrzeuge ohne AMG-Sportpaket; nicht für SA Code: P84; 		24.3606-1708.5	241208	TRW - Halter
			→			24.3386-9991.5	241003	ATE - Halter
			→			24.3386-9992.5	241004	ATE - Halter
C 250 CDI	150	06/11→	←	für Fahrzeuge mit Sportpaket / für Fahrzeuge mit AMG-Sportpaket; nicht für SA Code: P84; 		24.3606-1703.5	240587	TRW - Halter
			←	für Fahrzeuge mit Sportpaket / für Fahrzeuge mit AMG-Sportpaket; nicht für SA Code: P84; 		24.3606-1704.5	240588	TRW - Halter
			←	für Fahrzeuge ohne Sportpaket / für Fahrzeuge ohne AMG-Sportpaket; nicht für SA Code: P84; 		24.3606-1707.5	241207	TRW - Halter
			←	für Fahrzeuge ohne Sportpaket / für Fahrzeuge ohne AMG-Sportpaket; nicht für SA Code: P84; 		24.3606-1708.5	241208	TRW - Halter
			→			24.3406-9961.5	241019	ATE - Halter
			→			24.3406-9962.5	241020	ATE - Halter
C 350	225	06/11→	←	für Fahrzeuge mit Sportpaket / für Fahrzeuge mit AMG-Sportpaket; 		24.3606-1711.5	240780	TRW - Halter
			←	für Fahrzeuge mit Sportpaket / für Fahrzeuge mit AMG-Sportpaket; 		24.3606-1712.5	240781	TRW - Halter
			→			24.3406-9961.5	241019	ATE - Halter
			→			24.3406-9962.5	241020	ATE - Halter
C 350 4-matic	225	09/13→	←	für Fahrzeuge mit Sportpaket / für Fahrzeuge mit AMG-Sportpaket; 		24.3601-1721.5	240629	TRW - Halter
			←	für Fahrzeuge mit Sportpaket / für Fahrzeuge mit AMG-Sportpaket; 		24.3601-1722.5	240630	TRW - Halter
			←	für Fahrzeuge ohne AMG-Sportpaket / für Fahrzeuge ohne Sportpaket; 		24.3601-1723.5	240631	TRW - Halter
			←	für Fahrzeuge ohne Sportpaket / für Fahrzeuge ohne AMG-Sportpaket; 		24.3601-1724.5	240632	TRW - Halter
			→			24.3406-9961.5	241019	ATE - Halter
Feder, Bremssattel								
C 180	115	06/11→		für Fahrzeuge ohne Sportpaket / für Fahrzeuge ohne AMG-Sportpaket	2	11.8116-0340.1	390595	ATE
				für Fahrzeuge mit Sportpaket / für Fahrzeuge mit AMG-Sportpaket	2	11.8116-0340.1	390595	ATE
→								

	kw					! #		
MERCEDES-BENZ - C-KLASSE Coupe (C204) 01/11→								
Feder, Bremssattel								
C 200 CGI C 220 CDI	135 120 - 125	06/11→ 06/11→				2	11.8116-0340.1 390595	ATE
C 250 C 250 CDI C 350 C 350 4-matic	150 150 225 225	06/11→ 06/11→ 06/11→ 09/13→						
Führungshülzensatz, Bremssattel								
C 180	115	06/11→	➔	für Fahrzeuge ohne Sportpaket / für Fahrzeuge ohne AMG-Sportpaket		2	11.0101-5407.2 260011	ATE
			➔	für Fahrzeuge mit Sportpaket / für Fahrzeuge mit AMG-Sportpaket		2	11.0101-5407.2 260011	ATE
C 200 CGI C 220 CDI	135 120 - 125	06/11→ 06/11→	➔			2	11.0101-5407.2 260011	ATE
C 250 C 250 CDI C 350 C 350 4-matic	150 150 225 225	06/11→ 06/11→ 06/11→ 09/13→						
Führungsbolzen, Bremssattel								
C 180	115	06/11→		für Fahrzeuge ohne Sportpaket / für Fahrzeuge ohne AMG-Sportpaket		2	11.8171-0008.1 990049	ATE
				für Fahrzeuge mit Sportpaket / für Fahrzeuge mit AMG-Sportpaket		2	11.8171-0008.1 990049	ATE
C 200 CGI C 220 CDI	135 120 - 125	06/11→ 06/11→				2	11.8171-0008.1 990049	ATE
C 250 C 250 CDI C 350 C 350 4-matic	150 150 225 225	06/11→ 06/11→ 06/11→ 09/13→						
 Bremsschlauch								
C 180	115	06/11→	←			2	83.7705-0386.3 330828	L= 385
C 200 CGI C 220 CDI	135 120 - 125	06/11→ 06/11→	➔			2	24.5172-0305.3 331312	L= 305
C 250 C 250 CDI C 350	150 150 225	06/11→ 06/11→ 06/11→						
C 350 4-matic	225	09/13→	←			2	24.5140-0455.3 331577	L= 455
			➔			2	24.5172-0305.3 331312	L= 305
C 63 AMG	336 - 373	06/11→	←			2	24.5140-0405.3 331576	L= 405
			➔			2	24.5172-0305.3 331312	L= 305
C 63 AMG	380	01/12→	←			2	24.5140-0405.3 331576	L= 405
MERCEDES-BENZ - C-KLASSE Coupe (C205) 10/15→04/23								
 Bremssattel								
AMG C 43 4-matic	270	04/16→05/18	➔				24.6244-7003.5 241343	ATE + EMot / - Halter + eFSB
			➔				24.6244-7004.5 241344	ATE + EMot / - Halter + eFSB
AMG C 43 4-matic	287	05/18→04/23	➔	+ eFSB; 			24.6244-7003.5 241343	ATE + EMot / - Halter + eFSB
			➔	+ eFSB; 			24.6244-7004.5 241344	ATE + EMot / - Halter + eFSB
C 180	110 - 115	10/15→04/23	➔				24.6242-7011.5 241339	ATE + EMot / - Halter + eFSB
			➔				24.6242-7012.5 241340	ATE + EMot / - Halter + eFSB
C 200 C 200 4-matic C 200 EQ Boost C 220 d 4-matic	135 135 135 125	10/15→05/18 04/16→05/18 05/18→04/23 04/16→05/18	←	für Fahrzeuge ohne AMG-Sportpaket; für Fahrzeuge ohne Sportbremsanlage; 			24.3606-9933.5 241489	TRW - Halter
			←	für Fahrzeuge ohne AMG-Sportpaket; für Fahrzeuge ohne Sportbremsanlage; 			24.3606-9934.5 241490	TRW - Halter
			➔				24.6242-7011.5 241339	ATE + EMot / - Halter + eFSB
			➔				24.6242-7012.5 241340	ATE + EMot / - Halter + eFSB
C 200 d C 220 d	118 143	07/18→11/19 04/18→04/23	←	für Fahrzeuge ohne AMG-Sportpaket; für Fahrzeuge ohne Sportbremsanlage; 			24.3606-9933.5 241489	TRW - Halter
			←	für Fahrzeuge ohne AMG-Sportpaket; für Fahrzeuge ohne Sportbremsanlage; 			24.3606-9934.5 241490	TRW - Halter
			➔	+ eFSB; 			24.6242-7011.5 241339	ATE + EMot / - Halter + eFSB
			➔	+ eFSB; 			24.6242-7012.5 241340	ATE + EMot / - Halter + eFSB
C 200 EQ Boost 4-matic C 220 d 4-matic →	135 143	05/18→04/23 06/18→04/23	←	für Fahrzeuge ohne AMG-Sportpaket; für Fahrzeuge ohne elektr. Dämpferregulie-			24.3606-9933.5 241489	TRW - Halter

	kw			 	! #			
MERCEDES-BENZ - C-KLASSE Coupe (C205) 10/15→04/23								
 Bremssattel								
C 200 EQ Boost 4-matic C 220 d 4-matic	135	05/18→04/23	←	rung; für Fahrzeuge ohne Sportbremsanlage; 				
	143	06/18→04/23	←	für Fahrzeuge ohne AMG-Sportpaket; für Fahrzeuge ohne elektr. Dämpferregulierung; für Fahrzeuge ohne Sportbremsanlage; 	24.3606-9934.5	241490	TRW - Halter	
			→	+ eFSB; 	24.6242-7011.5	241339	ATE + EMot / - Halter + eFSB	
			→	+ eFSB; 	24.6242-7012.5	241340	ATE + EMot / - Halter + eFSB	
C 220 d	120 - 125	10/15→05/18	←	für Fahrzeuge ohne AMG-Sportpaket; für Fahrzeuge ohne Sportbremsanlage; 	24.3606-9933.5	241489	TRW - Halter	
			←	für Fahrzeuge ohne AMG-Sportpaket; für Fahrzeuge ohne Sportbremsanlage; 	24.3606-9934.5	241490	TRW - Halter	
			→	für Fahrzeuge ohne AMG-Sportpaket; für Fahrzeuge ohne Sportbremsanlage; 	24.6242-7011.5	241339	ATE + EMot / - Halter + eFSB	
			→	für Fahrzeuge ohne AMG-Sportpaket; für Fahrzeuge ohne Sportbremsanlage; 	24.6242-7012.5	241340	ATE + EMot / - Halter + eFSB	
			→	für Fahrzeuge mit AMG-Sportpaket; für Fahrzeuge mit Sportbremsanlage; 	24.6244-7001.5	241327	ATE - Halter / + EMot + eFSB	
			→	für Fahrzeuge mit AMG-Sportpaket; für Fahrzeuge mit Sportbremsanlage; 	24.6244-7002.5	241328	ATE - Halter / + EMot + eFSB	
C 250 C 250 d C 250 d 4-matic	155	10/15→05/18	→	für Fahrzeuge ohne AMG-Sportpaket; für Fahrzeuge ohne Sportbremsanlage; 	24.6242-7011.5	241339	ATE + EMot / - Halter + eFSB	
	150	10/15→05/18	→	für Fahrzeuge ohne AMG-Sportpaket; für Fahrzeuge ohne Sportbremsanlage; 	24.6242-7012.5	241340	ATE + EMot / - Halter + eFSB	
	150	04/16→05/18	→	für Fahrzeuge mit AMG-Sportpaket; für Fahrzeuge mit Sportbremsanlage; 	24.6244-7001.5	241327	ATE - Halter / + EMot + eFSB	
			→	für Fahrzeuge mit AMG-Sportpaket; für Fahrzeuge mit Sportbremsanlage; 	24.6244-7002.5	241328	ATE - Halter / + EMot + eFSB	
C 300 C 300 4-matic C 300 EQ Boost C 300 EQ Boost 4-matic C 400 4-matic	180 - 190	10/15→04/23	→		24.6244-7001.5	241327	ATE - Halter / + EMot + eFSB	
	190	05/18→04/23	→		24.6244-7002.5	241328	ATE - Halter / + EMot + eFSB	
	190	05/19→04/23						
	190	05/19→04/23						
	245	04/16→06/22						
C 300 d C 300 d 4-matic	180	07/18→04/23	→	für Fahrzeuge ohne AMG-Sportpaket / + eFSB; für Fahrzeuge ohne Sportbremsanlage; 	24.6242-7011.5	241339	ATE + EMot / - Halter + eFSB	
	180	07/18→04/23	→	für Fahrzeuge ohne AMG-Sportpaket / + eFSB; für Fahrzeuge ohne Sportbremsanlage; 	24.6242-7012.5	241340	ATE + EMot / - Halter + eFSB	
			→	für Fahrzeuge mit AMG-Sportpaket / + eFSB; für Fahrzeuge mit Sportbremsanlage; 	24.6244-7001.5	241327	ATE - Halter / + EMot + eFSB	
			→	für Fahrzeuge mit AMG-Sportpaket / + eFSB; für Fahrzeuge mit Sportbremsanlage; 	24.6244-7002.5	241328	ATE - Halter / + EMot + eFSB	
Führungshülzensatz, Bremssattel								
AMG C 43 4-matic	287	05/18→04/23	→		11.0101-5407.2	260011	ATE	
C 180	115	10/15→04/23						
C 200	135	10/15→05/18						
C 200 4-matic	135	04/16→05/18						
C 200 d	118	07/18→11/19						
C 200 EQ Boost	135	05/18→04/23						
C 200 EQ Boost 4-matic	135	05/18→04/23						
C 220 d	120 - 143	10/15→04/23						
C 220 d 4-matic	125 - 143	04/16→04/23						
C 250	155	10/15→05/18						
C 250 d	150	10/15→05/18						
C 250 d 4-matic	150	04/16→05/18						
C 300	180 - 190	10/15→04/23						
C 300 4-matic	190	05/18→04/23						
C 300 d	180	07/18→04/23						
C 300 d 4-matic	180	07/18→04/23						
C 300 EQ Boost	190	05/19→04/23						
C 300 EQ Boost 4-matic	190	05/19→04/23						
Führungsbolzen, Bremssattel								
AMG C 43 4-matic	287	05/18→04/23	→		2	11.8171-0008.1	990049	ATE
C 200 d	118	07/18→11/19						
C 200 EQ Boost	135	05/18→04/23						
C 200 EQ Boost 4-matic	135	05/18→04/23						
C 220 d	143	04/18→04/23						
C 220 d 4-matic	143	06/18→04/23						

	kw			 	! #		
MERCEDES-BENZ - C-KLASSE Coupe (C205) 10/15→04/23							
Führungsbolzen, Bremsattel							
C 300 C 300 d C 300 d 4-matic	190 180 180	05/18→04/23 07/18→04/23 07/18→04/23	➔		2	11.8171-0008.1 990049	ATE
C 180 C 200 C 200 4-matic C 220 d C 220 d 4-matic C 250 C 250 d C 250 d 4-matic C 300 C 300 4-matic C 300 EQ Boost C 300 EQ Boost 4-matic	115 135 135 120 - 125 125 155 150 150 180 190 190 190	10/15→04/23 10/15→05/18 04/16→05/18 10/15→05/18 04/16→05/18 10/15→05/18 10/15→05/18 04/16→05/18 10/15→12/18 05/18→04/23 05/19→04/23 05/19→04/23	➔			11.8171-0008.1 990049	ATE
 Bremsschlauch							
AMG C 43 4-matic	270	04/16→05/18	➔		2	24.5147-0370.3 331599	L= 370
AMG C 43 4-matic	287	05/18→04/23	➔	→ 05/21	2	24.5147-0370.3 331599	L= 370
C 180 C 200 C 220 d	110 - 115 135 120 - 125	10/15→08/20 10/15→05/18 10/15→05/18	← ← ➔	für Fahrzeuge ohne Airmatic DC für Fahrzeuge mit Airmatic DC	2 2	24.5102-0362.3 331652 24.5104-0471.3 331642	L= 390 L= 470
C 250 C 250 d C 300	155 150 180	10/15→05/18 10/15→05/18 10/15→12/18	➔		2	24.5147-0370.3 331599	L= 370
C 180 C 200 EQ Boost C 220 d C 300 C 300 d C 300 EQ Boost	115 135 143 190 180 190	06/19→04/23 05/18→04/23 04/18→04/23 05/18→04/23 07/18→04/23 05/19→04/23	← ← ← ← ➔	für Fahrzeuge ohne Airmatic DC; für Fahrzeuge ohne elektr. Dämpferregulierung für Fahrzeuge mit Airmatic DC; für Fahrzeuge mit elektr. Dämpferregulierung → 05/21	2 2 2	24.5102-0362.3 331652 24.5104-0471.3 331642 24.5147-0370.3 331599	L= 390 L= 470 L= 370
C 200 4-matic C 220 d 4-matic C 250 d 4-matic	135 125 150	04/16→05/18 04/16→05/18 04/16→05/18	← ➔		2 2	24.5104-0471.3 331642 24.5147-0370.3 331599	L= 470 L= 370
C 200 d	118	07/18→11/19	← ← ➔	für Fahrzeuge ohne Airmatic DC; für Fahrzeuge ohne elektr. Dämpferregulierung für Fahrzeuge mit Airmatic DC; für Fahrzeuge mit elektr. Dämpferregulierung	2 2	24.5102-0362.3 331652 24.5104-0471.3 331642	L= 390 L= 470
C 200 EQ Boost 4-matic C 220 d 4-matic C 300 4-matic C 300 d 4-matic C 300 EQ Boost 4-matic C 400 4-matic	135 143 190 180 190 245	05/18→04/23 06/18→04/23 05/18→04/23 07/18→04/23 05/19→04/23 04/16→06/22	← ➔	→ 05/21	2 2	24.5104-0471.3 331642 24.5147-0370.3 331599	L= 470 L= 370
Stellelement, Feststellbremse Bremsattel							
AMG C 43 4-matic	270 - 287	04/16→04/23	➔	<input type="checkbox"/>		24.6281-2003.2 250168	ATE
C 180 C 200 C 200 4-matic C 200 d C 200 EQ Boost C 200 EQ Boost 4-matic C 220 d C 220 d 4-matic C 250 C 250 d C 250 d 4-matic C 300 C 300 4-matic C 300 d C 300 d 4-matic C 300 EQ Boost C 300 EQ Boost 4-matic C 400 4-matic	110 - 115 135 135 118 135 135 120 - 143 125 - 143 155 150 150 180 - 190 190 180 180 190 190 245	10/15→04/23 10/15→05/18 04/16→05/18 07/18→11/19 05/18→04/23 05/18→04/23 10/15→04/23 04/16→04/23 10/15→05/18 10/15→05/18 04/16→05/18 10/15→04/23 05/18→04/23 07/18→04/23 07/18→04/23 05/19→04/23 05/19→04/23 04/16→06/22	➔	<input type="checkbox"/>		24.6281-2004.2 250169	ATE

	kW			 	! #		
MERCEDES-BENZ - C-KLASSE Sportcoupe (CL203) 03/01→06/11							
 Bremssattel							
C 160 Kompressor	90	05/02→05/08	←	04/05→; ☐		24.3571-1739.5 240944	TRW - Halter
			←	04/05→; ☐		24.3571-1740.5 240945	TRW - Halter
			→	04/05→; ☐		24.4361-0023.5 230089	ATE
			→	04/05→; ☐		24.4361-0024.5 230090	ATE
C 180 C 180 Kompressor	95	03/01→05/02	←	☐		24.3571-1739.5 240944	TRW - Halter
C 200 Kompressor	105	05/02→05/08	←	☐		24.3571-1740.5 240945	TRW - Halter
C 220	120	03/01→05/08	←	☐		24.3571-1740.5 240945	TRW - Halter
C 220 CDI	120	05/02→05/08	→	☐		24.4361-0023.5 230089	ATE
	100 -	03/01→05/08	→	☐		24.4361-0023.5 230089	ATE
	110		→	☐		24.4361-0024.5 230090	ATE
C 200 CDI C 200 CGI Kompressor	90	03/03→05/08	←	07/03→; ☐		24.3571-1739.5 240944	TRW - Halter
	125	03/03→05/08	←	07/03→; ☐		24.3571-1740.5 240945	TRW - Halter
			→	07/03→; ☐		24.4361-0023.5 230089	ATE
			→	07/03→; ☐		24.4361-0024.5 230090	ATE
C 230	150	01/05→05/08	←	06/05→; ☐		24.3571-1722.5 240911	TRW - Halter
			→	06/05→; ☐		24.9936-0035.5 230047	ATE
			→	06/05→; ☐		24.9936-0036.5 230048	ATE
C 230 Kompressor	141 - 145	03/01→05/08	←	☐		24.3571-1722.5 240911	TRW - Halter
			←	+ USA / + J / + AUS; ☐		24.3571-1739.5 240944	TRW - Halter
			←	+ USA / + J / + AUS; ☐		24.3571-1740.5 240945	TRW - Halter
			→	+ AUS / + J / + USA; ☐		24.4361-0023.5 230089	ATE
			→	+ AUS / + J / + USA; ☐		24.4361-0024.5 230090	ATE
			→	☐		24.9936-0035.5 230047	ATE
			→	☐		24.9936-0036.5 230048	ATE
C 30 CDI AMG	170	09/02→05/08	→	→ A 556572; ☐		24.9936-0035.5 230047	ATE
			→	→ A 556572; ☐		24.9936-0036.5 230048	ATE
C 320	160	09/02→05/08	←	☐		24.3571-1722.5 240911	TRW - Halter
			→	☐		24.9936-0035.5 230047	ATE
			→	☐		24.9936-0036.5 230048	ATE
C 350	200	01/05→05/08	→	06/05→; ☐		24.9936-0035.5 230047	ATE
			→	06/05→; ☐		24.9936-0036.5 230048	ATE
Zubehörsatz, Bremssattel							
C 160 Kompressor	90	05/02→05/08	←	04/05→		24.0101-3803.2 260101	TRW
C 180 C 180 Kompressor	95	03/01→05/02	←			24.0101-3803.2 260101	TRW
C 200 Kompressor	105	05/02→05/08					
C 220	120	03/01→05/08					
C 220 CDI	120	05/02→05/08					
	100 -	03/01→05/08					
	110						
C 230 Kompressor	141 - 145	03/01→05/08					
C 320	160	09/02→05/08					
C 200 CDI C 200 CGI Kompressor	90	03/03→05/08	←	07/03→		24.0101-3803.2 260101	TRW
	125	03/03→05/08					
C 230	150	01/05→05/08	←	06/05→		24.0101-3803.2 260101	TRW
 Bremsschlauch							
C 160 Kompressor	90	05/02→05/08	←	04/05→	2	83.7705-0386.3 330828	L= 385
			→	04/05→	2	24.5123-0281.3 330877	L= 280
C 180 C 180 Kompressor	95	03/01→05/02	←		2	83.7705-0386.3 330828	L= 385
C 200 Kompressor	105	05/02→05/08	→		2	24.5123-0281.3 330877	L= 280
C 220	120	03/01→05/08					
C 220 CDI	120	05/02→05/08					
	100 -	03/01→05/08					
	110						
C 230 Kompressor	141 - 145	03/01→05/08					
C 30 CDI AMG C 320	170 160	09/02→05/08 09/02→05/08					
C 200 CDI C 200 CGI Kompressor	90	03/03→05/08	←	07/03→	2	83.7705-0386.3 330828	L= 385
	125	03/03→05/08	→	07/03→	2	24.5123-0281.3 330877	L= 280
C 230 C 350	150 200	01/05→05/08 01/05→05/08	←	06/05→	2	83.7705-0386.3 330828	L= 385
			→				

	kw					! #		
MERCEDES-BENZ - C-KLASSE Sportcoupe (CL203) 03/01→06/11								
Bremsschlauch								
C 230 C 350	150 200	01/05→05/08 01/05→05/08	➡	06/05→		2	24.5123-0281.3 330877	L= 280
MERCEDES-BENZ - C-KLASSE T-Model (S202) 06/96→03/01								
Bremssattel								
C 180 T	90 - 95	06/96→03/01	←	☐			24.3541-1751.5 240956	TRW - Halter
C 200 T CDI	75	03/98→03/01	←	☐			24.3541-1752.5 240957	TRW - Halter
C 200 T D	65	10/96→03/01	➡	F576241→; ☐			24.4236-8003.5 230139	ATE
C 220 T CDI	92	09/97→03/01	➡	F576241→; ☐			24.4236-8004.5 230140	ATE
C 220 T D	55	06/96→03/01	➡	F576241→; ☐			24.4236-8004.5 230140	ATE
			➡	→ F576240; ☐			24.9238-8035.5 230025	ATE
			➡	→ F576240; ☐			24.9238-8036.5 230026	ATE
C 200 T	100	06/96→03/01	←	☐			24.3541-1751.5 240956	TRW - Halter
C 200 T Kompressor	141	11/96→03/01	←	☐			24.3571-8511.5 240491	ATE - Halter
			←	☐			24.3541-1752.5 240957	TRW - Halter
			←	☐			24.3571-8512.5 240492	ATE - Halter
			➡	F576241→; ☐			24.4236-8003.5 230139	ATE
			➡	F576241→; ☐			24.4236-8004.5 230140	ATE
			➡	→ F576240; ☐			24.9238-8035.5 230025	ATE
			➡	→ F576240; ☐			24.9238-8036.5 230026	ATE
C 200 T Kompressor	120	09/00→03/01	←	☐			24.3571-8511.5 240491	ATE - Halter
C 250 T Turbo-D	110	06/96→03/01	←	☐			24.3571-8512.5 240492	ATE - Halter
			➡	F576241→; ☐			24.4236-8003.5 230139	ATE
			➡	F576241→; ☐			24.4236-8004.5 230140	ATE
			➡	→ F576240; ☐			24.9238-8035.5 230025	ATE
			➡	→ F576240; ☐			24.9238-8036.5 230026	ATE
C 230 T Kompressor	142	06/97→09/00	←	☐			24.3571-8511.5 240491	ATE - Halter
C 240 T	125	06/97→03/01	←	☐			24.3571-8512.5 240492	ATE - Halter
C 280 T	145	06/97→03/01	➡	☐			24.4236-8003.5 230139	ATE
			➡	☐			24.4236-8004.5 230140	ATE
C 43 AMG	225	08/97→03/01	➡	09/97→; ☐			24.4421-8025.5 230127	ATE
			➡	09/97→; ☐			24.4421-8026.5 230128	ATE
Halter, Bremssattel								
C 200 T	100	06/96→03/01	←			2	11.8170-0401.1 260103	ATE
C 200 T Kompressor	120 - 141	11/96→03/01						
C 230 T Kompressor	142	06/97→09/00						
C 240 T	125	06/97→03/01						
C 250 T Turbo-D	110	06/96→03/01						
C 280 T	145	06/97→03/01						
Feder, Bremssattel								
C 200 T	100	06/96→03/01	←			2	11.8116-0253.1 390512	ATE
C 200 T Kompressor	120 - 141	11/96→03/01						
C 230 T Kompressor	142	06/97→09/00						
C 240 T	125	06/97→03/01						
C 250 T Turbo-D	110	06/96→03/01						
C 280 T	145	06/97→03/01						
C 43 AMG	225	08/97→03/01	←	09/97→		2	11.8116-0133.1 390511	ATE
Führungshülzensatz, Bremssattel								
C 200 T	100	06/96→03/01	←				11.0101-5407.2 260011	ATE
C 200 T Kompressor	120 - 141	11/96→03/01						
C 230 T Kompressor	142	06/97→09/00						
C 240 T	125	06/97→03/01						
C 250 T Turbo-D	110	06/96→03/01						
C 280 T	145	06/97→03/01						
Führungsbolzen, Bremssattel								
C 200 T	100	06/96→03/01				2	11.8171-0008.1 990049	ATE
C 200 T Kompressor	120 - 141	11/96→03/01						
C 230 T Kompressor	142	06/97→09/00						
C 240 T	125	06/97→03/01						
➔								

MERCEDES-BENZ - C-KLASSE T-Model (S202) 06/96→03/01

Führungsbolzen, Bremsattel

C 250 T Turbo-D C 280 T	110 145	06/96→03/01 06/97→03/01			2	11.8171-0008.1	990049	ATE
----------------------------	------------	----------------------------	--	--	---	----------------	--------	-----

Schraube, Bremsattel

C 180 T	90 - 95	06/96→03/01			4	13.8190-0330.1	990134	M12x1,5
C 200 T	100	06/96→03/01						
C 200 T CDI	75	03/98→03/01						
C 200 T D	65	10/96→03/01						
C 200 T Kompressor	120 - 141	11/96→03/01						
C 220 T CDI	92	09/97→03/01						
C 220 T D	55	06/96→03/01						
C 230 T Kompressor	142	06/97→09/00						
C 240 T	125	06/97→03/01						
C 250 T Turbo-D	110	06/96→03/01						
C 280 T	145	06/97→03/01						
C 43 AMG	225	08/97→03/01	←	09/97→	4	13.8190-0330.1	990134	M12x1,5













Bremsschlauch









































C 180 T	90 - 95	06/96→03/01			2	83.7705-0386.3	330828	L= 385
C 200 T	100	06/96→03/01	→		2	24.5123-0281.3	330877	L= 280
C 200 T CDI	75	03/98→03/01						
C 200 T D	65	10/96→03/01						
C 200 T Kompressor	120 - 141	11/96→03/01						
C 220 T CDI	92	09/97→03/01						
C 220 T D	55	06/96→03/01						
C 230 T Kompressor	142	06/97→09/00						
C 240 T	125	06/97→03/01						
C 250 T Turbo-D	110	06/96→03/01						
C 280 T	145	06/97→03/01						
C 43 AMG	225	08/97→03/01	←	09/97→	2	83.7705-0386.3	330828	L= 385
			→	09/97→	2	24.5123-0281.3	330877	L= 280

















































MERCEDES-BENZ - C-KLASSE T-Model (S203) 03/01→08/07

Bremssattel









C 180	95	03/01→05/02				24.3571-1739.5	240944	TRW - Halter
			←			24.3571-1740.5	240945	TRW - Halter
			→			24.9936-0035.5	230047	ATE
			→			24.9936-0036.5	230048	ATE
C 180 Kompressor	105	05/02→08/07	←	für Fahrzeuge ohne Sportpaket / für Fahrzeuge ohne AMG-Sportpaket; ☐		24.3571-1739.5	240944	TRW - Halter
C 200 CDI	75 - 90	03/01→08/07	←	für Fahrzeuge ohne Sportpaket / für Fahrzeuge ohne AMG-Sportpaket; ☐		24.3571-1740.5	240945	TRW - Halter
C 200 CGI Kompressor	125	07/03→08/07	←	für Fahrzeuge ohne Sportpaket / für Fahrzeuge ohne AMG-Sportpaket; ☐		24.3571-1740.5	240945	TRW - Halter
C 200 Kompressor	120	05/02→08/07	→			24.9936-0035.5	230047	ATE
C 220 CDI	100 - 110	03/01→08/07	→			24.9936-0036.5	230048	ATE
C 200 Kompressor	120	03/01→05/02	←	→ 04/02; ☐		24.3571-1739.5	240944	TRW - Halter
			←	→ 04/02; ☐		24.3571-1740.5	240945	TRW - Halter
			→	→ 04/02; ☐		24.9936-0035.5	230047	ATE
			→	→ 04/02; ☐		24.9936-0036.5	230048	ATE
C 230	150	01/05→08/07	←	06/05→; für Fahrzeuge ohne Sportpaket / für Fahrzeuge ohne AMG-Sportpaket; ☐		24.3571-1722.5	240911	TRW - Halter
C 280	170	01/05→08/07	→	06/05→; ☐		24.9936-0035.5	230047	ATE
			→	06/05→; ☐		24.9936-0036.5	230048	ATE
C 230 Kompressor	141	02/04→08/07	←	für Fahrzeuge ohne Sportpaket / für Fahrzeuge ohne AMG-Sportpaket; ☐		24.3571-1722.5	240911	TRW - Halter
C 240	125	03/01→08/07	→			24.9936-0035.5	230047	ATE
C 270 CDI	120 - 125	03/01→08/07	→			24.9936-0035.5	230047	ATE
C 320	160	03/01→08/07	→			24.9936-0036.5	230048	ATE
C 240 4-matic	125	07/02→08/07	→			24.9936-0035.5	230047	ATE
C 320 4-matic	160	07/02→08/07	→			24.9936-0036.5	230048	ATE
C 320 CDI	165	06/05→08/07	→			24.9936-0036.5	230048	ATE
C 280 4-matic	170	01/05→08/07	→	06/05→; ☐		24.9936-0035.5	230047	ATE
C 350	200	01/05→08/07	→	06/05→; ☐		24.9936-0036.5	230048	ATE
C 350 4-matic	200	01/05→08/07	→	06/05→; für Fahrzeuge ohne Sportpaket / für Fahrzeuge ohne AMG-Sportpaket; ☐		24.4421-8025.5	230127	ATE

































	kw					! #			
MERCEDES-BENZ - C-KLASSE T-Model (S203) 03/01→08/07									
 Bremssattel									
C 350 4-matic	200	01/05→08/07	➔	06/05→; für Fahrzeuge ohne Sportpaket / für Fahrzeuge ohne AMG-Sportpaket; 			24.4421-8026.5	230128	ATE
			➔	06/05→; für Fahrzeuge mit Sportpaket / für Fahrzeuge mit AMG-Sportpaket; 			24.9936-0035.5	230047	ATE
			➔	06/05→; für Fahrzeuge mit Sportpaket / für Fahrzeuge mit AMG-Sportpaket; 			24.9936-0036.5	230048	ATE
Zubehörsatz, Bremssattel									
C 180	95	03/01→05/02	←				24.0101-3803.2	260101	TRW
C 240 4-matic	125	07/02→08/07							
C 320 4-matic	160	07/02→08/07							
C 180 Kompressor	105	05/02→08/07	←	für Fahrzeuge ohne Sportpaket / für Fahrzeuge ohne AMG-Sportpaket			24.0101-3803.2	260101	TRW
C 200 CDI	90	04/03→08/07							
C 200 CGI Kompressor	125	07/03→08/07	←	A 660227 / F 565689→; für Fahrzeuge mit Sportpaket / für Fahrzeuge mit AMG-Sportpaket			24.0101-3803.2	260101	TRW
C 200 Kompressor	120	05/02→08/07							
C 220 CDI	110	02/04→08/07							
C 230 Kompressor	141	02/04→08/07	←	→ A 660226 / F 565688; für Fahrzeuge mit Sportpaket / für Fahrzeuge mit AMG-Sportpaket			24.0101-3803.2	260101	TRW
C 240	125	03/01→08/07							
C 270 CDI	120 - 125	03/01→08/07							
C 320	160	03/01→08/07							
C 200 CDI	75 - 85	03/01→08/07	←	für Fahrzeuge ohne Sportpaket / für Fahrzeuge ohne AMG-Sportpaket			24.0101-3803.2	260101	TRW
C 220 CDI	100 - 105	03/01→08/07	←	für Fahrzeuge mit Sportpaket / für Fahrzeuge mit AMG-Sportpaket			24.0101-3803.2	260101	TRW
C 200 Kompressor	120	03/01→05/02	←	→ 04/02			24.0101-3803.2	260101	TRW
C 230	150	01/05→08/07	←	06/05→; für Fahrzeuge ohne Sportpaket / für Fahrzeuge ohne AMG-Sportpaket			24.0101-3803.2	260101	TRW
C 280	170	01/05→08/07							
C 280 4-matic	170	01/05→08/07	←	06/05→; für Fahrzeuge mit Sportpaket / für Fahrzeuge mit AMG-Sportpaket			24.0101-3803.2	260101	TRW
C 320 CDI	165	06/05→08/07	←	für Fahrzeuge ohne Sportpaket / für Fahrzeuge ohne AMG-Sportpaket			24.0101-3803.2	260101	TRW
C 350	200	01/05→08/07	←	06/05→; für Fahrzeuge ohne Sportpaket / für Fahrzeuge ohne AMG-Sportpaket			24.0101-3803.2	260101	TRW
Schraube, Bremssattel									
C 240 4-matic	125	07/02→08/07				2	13.8190-0330.1	990134	M12x1,5
C 320 4-matic	160	07/02→08/07							
C 280 4-matic	170	01/05→08/07		06/05→; für Fahrzeuge ohne Sportpaket / für Fahrzeuge ohne AMG-Sportpaket		2	13.8190-0330.1	990134	M12x1,5
 Bremsschlauch									
C 180	95	03/01→05/02	←			2	83.7705-0386.3	330828	L= 385
C 180 Kompressor	105	05/02→08/07							
C 200 CDI	75 - 90	03/01→08/07	➔			2	24.5123-0281.3	330877	L= 280
C 200 CGI Kompressor	125	07/03→08/07							
C 200 Kompressor	120	05/02→08/07							
C 220 CDI	100 - 110	03/01→08/07							
C 230 Kompressor	141	02/04→08/07							
C 240	125	03/01→08/07							
C 270 CDI	120 - 125	03/01→08/07							
C 30 CDI AMG	170	01/03→08/07							
C 320	160	03/01→08/07							
C 320 CDI	165	06/05→08/07							
C 32 AMG Kompressor	260	03/01→08/07							
C 55 AMG	270	02/04→08/07							
C 200 Kompressor	120	03/01→05/02	←	→ 04/02		2	83.7705-0386.3	330828	L= 385
			➔	→ 04/02		2	24.5123-0281.3	330877	L= 280
C 230	150	01/05→08/07	←	06/05→		2	83.7705-0386.3	330828	L= 385
C 280	170	01/05→08/07							
C 350	200	01/05→08/07	➔	06/05→		2	24.5123-0281.3	330877	L= 280
C 240 4-matic	125	07/02→08/07	➔			2	24.5123-0281.3	330877	L= 280
C 320 4-matic	160	07/02→08/07							
C 280 4-matic	170	01/05→08/07	➔	06/05→		2	24.5123-0281.3	330877	L= 280
C 350 4-matic	200	01/05→08/07							







	kw			 	! #		
MERCEDES-BENZ - C-KLASSE T-Model (S204) 08/07→08/14							
 Bremssattel							
C 180 C 180 CGI C 180 Kompressor C 200 CDI	115	02/12→08/14	←	für Fahrzeuge mit Sportpaket / für Fahrzeuge mit AMG-Sportpaket; 	24.3606-1703.5	240587	TRW - Halter
	115	11/09→08/14					
	115	01/08→08/14	←	für Fahrzeuge mit Sportpaket / für Fahrzeuge mit AMG-Sportpaket; 	24.3606-1704.5	240588	TRW - Halter
	100	08/10→08/14	←	für Fahrzeuge ohne Sportpaket / für Fahrzeuge ohne AMG-Sportpaket; 	24.3606-1705.5	241205	TRW - Halter
			←	für Fahrzeuge ohne Sportpaket / für Fahrzeuge ohne AMG-Sportpaket; 	24.3606-1706.5	241206	TRW - Halter
			→	für Fahrzeuge ohne Sportpaket / für Fahrzeuge ohne AMG-Sportpaket; 	24.3381-9953.5	240976	ATE - Halter
			→	für Fahrzeuge ohne Sportpaket / für Fahrzeuge ohne AMG-Sportpaket; 	24.3381-9954.5	240977	ATE - Halter
			→	für Fahrzeuge mit Sportpaket / für Fahrzeuge mit AMG-Sportpaket; 	24.3386-9991.5	241003	ATE - Halter
C 180 CDI	88	04/10→08/14	←	für Fahrzeuge mit Sportpaket / für Fahrzeuge mit AMG-Sportpaket; 	24.3606-1703.5	240587	TRW - Halter
			←	für Fahrzeuge mit Sportpaket / für Fahrzeuge mit AMG-Sportpaket; 	24.3606-1704.5	240588	TRW - Halter
			←	für Fahrzeuge ohne Sportpaket / für Fahrzeuge ohne AMG-Sportpaket; 	24.3606-1705.5	241205	TRW - Halter
			←	für Fahrzeuge ohne Sportpaket / für Fahrzeuge ohne AMG-Sportpaket; 	24.3606-1706.5	241206	TRW - Halter
			→	für Fahrzeuge ohne Sportpaket / für Fahrzeuge ohne AMG-Sportpaket; 	24.3381-9953.5	240976	ATE - Halter
			→	für Fahrzeuge ohne Sportpaket / für Fahrzeuge ohne AMG-Sportpaket; 	24.3381-9954.5	240977	ATE - Halter
			→	für Fahrzeuge mit Sportpaket / für Fahrzeuge mit AMG-Sportpaket; 	24.3386-9991.5	241003	ATE - Halter
			→	für Fahrzeuge mit Sportpaket / für Fahrzeuge mit AMG-Sportpaket; 	24.3386-9992.5	241004	ATE - Halter
C 180 Kompressor C 200 CDI	115 100	08/07→08/14 08/07→12/09	←	09/07→; für Fahrzeuge mit Sportpaket / für Fahrzeuge mit AMG-Sportpaket; 	24.3606-1703.5	240587	TRW - Halter
			←	09/07→; für Fahrzeuge mit Sportpaket / für Fahrzeuge mit AMG-Sportpaket; 	24.3606-1704.5	240588	TRW - Halter
			←	09/07→; für Fahrzeuge ohne Sportpaket / für Fahrzeuge ohne AMG-Sportpaket; 	24.3606-1705.5	241205	TRW - Halter
			←	09/07→; für Fahrzeuge ohne Sportpaket / für Fahrzeuge ohne AMG-Sportpaket; 	24.3606-1706.5	241206	TRW - Halter
			→	09/07→; für Fahrzeuge ohne Sportpaket / für Fahrzeuge ohne AMG-Sportpaket; 	24.3381-9953.5	240976	ATE - Halter
			→	09/07→; für Fahrzeuge ohne Sportpaket / für Fahrzeuge ohne AMG-Sportpaket; 	24.3381-9954.5	240977	ATE - Halter
			→	09/07→; für Fahrzeuge mit Sportpaket / für Fahrzeuge mit AMG-Sportpaket; 	24.3386-9991.5	241003	ATE - Halter
			→	09/07→; für Fahrzeuge mit Sportpaket / für Fahrzeuge mit AMG-Sportpaket; 	24.3386-9992.5	241004	ATE - Halter
C 200 CGI	135	08/07→08/14	←	04/09→; für Fahrzeuge mit Sportpaket / für Fahrzeuge mit AMG-Sportpaket; 	24.3606-1703.5	240587	TRW - Halter
			←	04/09→; für Fahrzeuge mit Sportpaket / für Fahrzeuge mit AMG-Sportpaket; 	24.3606-1704.5	240588	TRW - Halter
			←	04/09→; für Fahrzeuge ohne Sportpaket / für Fahrzeuge ohne AMG-Sportpaket; 	24.3606-1707.5	241207	TRW - Halter
			←	04/09→; für Fahrzeuge ohne Sportpaket / für Fahrzeuge ohne AMG-Sportpaket; 	24.3606-1708.5	241208	TRW - Halter
			→	04/09→; GG; 	24.3381-9953.5	240976	ATE - Halter
			→	04/09→; GG; 	24.3381-9954.5	240977	ATE - Halter
			→	04/09→; ALU; 	24.3386-9991.5	241003	ATE - Halter
			→	04/09→; ALU; 	24.3386-9992.5	241004	ATE - Halter
C 200 Kompressor C 220 CDI C 230	135 125 150	08/07→08/14 08/07→11/08 08/07→08/14	←	09/07→; für Fahrzeuge mit Sportpaket / für Fahrzeuge mit AMG-Sportpaket; 	24.3606-1703.5	240587	TRW - Halter
			←	09/07→; für Fahrzeuge mit Sportpaket / für Fahrzeuge mit AMG-Sportpaket; 	24.3606-1704.5	240588	TRW - Halter
			→				

	kw			 	! #		
MERCEDES-BENZ - C-KLASSE T-Model (S204) 08/07→08/14							
 Bremssattel							
C 200 Kompressor C 220 CDI C 230	135	08/07→08/14	←	09/07→; für Fahrzeuge ohne Sportpaket / für Fahrzeuge ohne AMG-Sportpaket; 	24.3606-1707.5	241207	TRW - Halter
	125	08/07→11/08	←	09/07→; für Fahrzeuge ohne Sportpaket / für Fahrzeuge ohne AMG-Sportpaket; 	24.3606-1708.5	241208	TRW - Halter
	150	08/07→08/14	→	09/07→; GG; 	24.3381-9953.5	240976	ATE - Halter
			→	09/07→; GG; 	24.3381-9954.5	240977	ATE - Halter
			→	09/07→; ALU; 	24.3386-9991.5	241003	ATE - Halter
			→	09/07→; ALU; 	24.3386-9992.5	241004	ATE - Halter
C 220 CDI C 250 C 250 CGI	120	12/08→08/14	←	für Fahrzeuge mit Sportpaket / für Fahrzeuge mit AMG-Sportpaket; 	24.3606-1703.5	240587	TRW - Halter
	125	02/08→12/12	←	für Fahrzeuge mit Sportpaket / für Fahrzeuge mit AMG-Sportpaket; 	24.3606-1704.5	240588	TRW - Halter
	150	07/09→08/14	←	für Fahrzeuge ohne Sportpaket / für Fahrzeuge ohne AMG-Sportpaket; 	24.3606-1707.5	241207	TRW - Halter
			←	für Fahrzeuge ohne Sportpaket / für Fahrzeuge ohne AMG-Sportpaket; 	24.3606-1708.5	241208	TRW - Halter
			→	GG; 	24.3381-9953.5	240976	ATE - Halter
			→	GG; 	24.3381-9954.5	240977	ATE - Halter
			→	ALU; 	24.3386-9991.5	241003	ATE - Halter
			→	ALU; 	24.3386-9992.5	241004	ATE - Halter
C 220 CDI	120	08/07→11/08	←	09/07→; für Fahrzeuge mit Sportpaket / für Fahrzeuge mit AMG-Sportpaket; 	24.3606-1703.5	240587	TRW - Halter
			←	für Fahrzeuge mit Sportpaket / für Fahrzeuge mit AMG-Sportpaket; 	24.3606-1703.5	240587	TRW - Halter
			←	09/07→; für Fahrzeuge mit Sportpaket / für Fahrzeuge mit AMG-Sportpaket; 	24.3606-1704.5	240588	TRW - Halter
			←	für Fahrzeuge mit Sportpaket / für Fahrzeuge mit AMG-Sportpaket; 	24.3606-1704.5	240588	TRW - Halter
			←	09/07→; für Fahrzeuge ohne Sportpaket / für Fahrzeuge ohne AMG-Sportpaket; 	24.3606-1707.5	241207	TRW - Halter
			←	für Fahrzeuge ohne Sportpaket / für Fahrzeuge ohne AMG-Sportpaket; 	24.3606-1707.5	241207	TRW - Halter
			←	09/07→; für Fahrzeuge ohne Sportpaket / für Fahrzeuge ohne AMG-Sportpaket; 	24.3606-1708.5	241208	TRW - Halter
			←	für Fahrzeuge ohne Sportpaket / für Fahrzeuge ohne AMG-Sportpaket; 	24.3606-1708.5	241208	TRW - Halter
			→	09/07→; GG; 	24.3381-9953.5	240976	ATE - Halter
			→	GG; 	24.3381-9953.5	240976	ATE - Halter
			→	09/07→; GG; 	24.3381-9954.5	240977	ATE - Halter
			→	GG; 	24.3381-9954.5	240977	ATE - Halter
			→	ALU; 	24.3386-9991.5	241003	ATE - Halter
			→	09/07→; ALU; 	24.3386-9991.5	241003	ATE - Halter
			→	09/07→; ALU; 	24.3386-9992.5	241004	ATE - Halter
			→	ALU; 	24.3386-9992.5	241004	ATE - Halter
C 220 CDI 4-matic	125	02/13→08/14	←	für Fahrzeuge ohne Sportpaket / für Fahrzeuge ohne AMG-Sportpaket; 	24.3606-1709.5	241209	TRW - Halter
			←	für Fahrzeuge ohne Sportpaket / für Fahrzeuge ohne AMG-Sportpaket; 	24.3606-1710.5	241210	TRW - Halter
			→	GG; 	24.3381-9953.5	240976	ATE - Halter
			→	GG; 	24.3381-9954.5	240977	ATE - Halter
			→	ALU; 	24.3386-9991.5	241003	ATE - Halter
			→	ALU; 	24.3386-9992.5	241004	ATE - Halter
C 250 CDI	150	01/09→08/14	←	04/09→; für Fahrzeuge mit Sportpaket / für Fahrzeuge mit AMG-Sportpaket; 	24.3606-1703.5	240587	TRW - Halter
			←	04/09→; für Fahrzeuge mit Sportpaket / für Fahrzeuge mit AMG-Sportpaket; 	24.3606-1704.5	240588	TRW - Halter
			←	04/09→; für Fahrzeuge ohne Sportpaket / für Fahrzeuge ohne AMG-Sportpaket; 	24.3606-1707.5	241207	TRW - Halter
			←	04/09→; für Fahrzeuge ohne Sportpaket / für Fahrzeuge ohne AMG-Sportpaket; 	24.3606-1708.5	241208	TRW - Halter



	kw			 	! #			
MERCEDES-BENZ - C-KLASSE T-Model (S204) 08/07→08/14								
 Bremssattel								
C 250 CDI	150	01/09→08/14	➔	04/09→; GG; <input type="checkbox"/>		24.3401-9931.5	241103	ATE - Halter
			➔	04/09→; GG; <input type="checkbox"/>		24.3401-9932.5	241104	ATE - Halter
			➔	04/09→; ALU; <input type="checkbox"/>		24.3406-9961.5	241019	ATE - Halter
			➔	04/09→; ALU; <input type="checkbox"/>		24.3406-9962.5	241020	ATE - Halter
C 250 CDI 4-matic	150	04/10→08/14	←	für Fahrzeuge ohne Sportpaket / für Fahrzeuge ohne AMG-Sportpaket; <input type="checkbox"/>		24.3606-1709.5	241209	TRW - Halter
			←	für Fahrzeuge ohne Sportpaket / für Fahrzeuge ohne AMG-Sportpaket; <input type="checkbox"/>		24.3606-1710.5	241210	TRW - Halter
			➔	für Fahrzeuge mit Sportpaket / für Fahrzeuge mit AMG-Sportpaket; GG; <input type="checkbox"/>		24.3381-9953.5	240976	ATE - Halter
			➔	für Fahrzeuge mit Sportpaket / für Fahrzeuge mit AMG-Sportpaket; GG; <input type="checkbox"/>		24.3381-9954.5	240977	ATE - Halter
			➔	für Fahrzeuge mit Sportpaket / für Fahrzeuge mit AMG-Sportpaket; ALU; <input type="checkbox"/>		24.3386-9991.5	241003	ATE - Halter
			➔	für Fahrzeuge mit Sportpaket / für Fahrzeuge mit AMG-Sportpaket; ALU; <input type="checkbox"/>		24.3386-9992.5	241004	ATE - Halter
			➔	für Fahrzeuge ohne Sportpaket / für Fahrzeuge ohne AMG-Sportpaket; GG; <input type="checkbox"/>		24.3401-9931.5	241103	ATE - Halter
			➔	für Fahrzeuge ohne Sportpaket / für Fahrzeuge ohne AMG-Sportpaket; GG; <input type="checkbox"/>		24.3401-9932.5	241104	ATE - Halter
			➔	für Fahrzeuge ohne Sportpaket / für Fahrzeuge ohne AMG-Sportpaket; ALU; <input type="checkbox"/>		24.3406-9961.5	241019	ATE - Halter
			➔	für Fahrzeuge ohne Sportpaket / für Fahrzeuge ohne AMG-Sportpaket; ALU; <input type="checkbox"/>		24.3406-9962.5	241020	ATE - Halter
C 280	170	08/07→08/14	←	09/07→; für Fahrzeuge ohne Sportpaket / für Fahrzeuge ohne AMG-Sportpaket; <input type="checkbox"/>		24.3606-1707.5	241207	TRW - Halter
			←	09/07→; für Fahrzeuge ohne Sportpaket / für Fahrzeuge ohne AMG-Sportpaket; <input type="checkbox"/>		24.3606-1708.5	241208	TRW - Halter
			←	09/07→; für Fahrzeuge mit Sportpaket / für Fahrzeuge mit AMG-Sportpaket; <input type="checkbox"/>		24.3606-1711.5	240780	TRW - Halter
			←	09/07→; für Fahrzeuge mit Sportpaket / für Fahrzeuge mit AMG-Sportpaket; <input type="checkbox"/>		24.3606-1712.5	240781	TRW - Halter
			➔	09/07→; GG; <input type="checkbox"/>		24.3381-9953.5	240976	ATE - Halter
			➔	09/07→; GG; <input type="checkbox"/>		24.3381-9954.5	240977	ATE - Halter
			➔	09/07→; ALU; <input type="checkbox"/>		24.3386-9991.5	241003	ATE - Halter
			➔	09/07→; ALU; <input type="checkbox"/>		24.3386-9992.5	241004	ATE - Halter
C 300	170	08/07→08/14	←	für Fahrzeuge ohne Sportpaket / für Fahrzeuge ohne AMG-Sportpaket; <input type="checkbox"/>		24.3606-1707.5	241207	TRW - Halter
			←	für Fahrzeuge ohne Sportpaket / für Fahrzeuge ohne AMG-Sportpaket; <input type="checkbox"/>		24.3606-1708.5	241208	TRW - Halter
			←	für Fahrzeuge mit Sportpaket / für Fahrzeuge mit AMG-Sportpaket; <input type="checkbox"/>		24.3606-1711.5	240780	TRW - Halter
			←	für Fahrzeuge mit Sportpaket / für Fahrzeuge mit AMG-Sportpaket; <input type="checkbox"/>		24.3606-1712.5	240781	TRW - Halter
			➔	GG; <input type="checkbox"/>		24.3381-9953.5	240976	ATE - Halter
			➔	GG; <input type="checkbox"/>		24.3381-9954.5	240977	ATE - Halter
			➔	ALU; <input type="checkbox"/>		24.3386-9991.5	241003	ATE - Halter
			➔	ALU; <input type="checkbox"/>		24.3386-9992.5	241004	ATE - Halter
C 300 CDI 4-matic C 350 CDI 4-matic	170	06/11→08/14	←	für Fahrzeuge mit Sportpaket / für Fahrzeuge mit AMG-Sportpaket; <input type="checkbox"/>		24.3601-1721.5	240629	TRW - Halter
	170	10/09→08/14	←	für Fahrzeuge mit Sportpaket / für Fahrzeuge mit AMG-Sportpaket; <input type="checkbox"/>		24.3601-1722.5	240630	TRW - Halter
			←	für Fahrzeuge ohne Sportpaket / für Fahrzeuge ohne AMG-Sportpaket; <input type="checkbox"/>		24.3601-1723.5	240631	TRW - Halter
			←	für Fahrzeuge ohne Sportpaket / für Fahrzeuge ohne AMG-Sportpaket; <input type="checkbox"/>		24.3601-1724.5	240632	TRW - Halter
			➔	GG; <input type="checkbox"/>		24.3401-9931.5	241103	ATE - Halter
			➔	GG; <input type="checkbox"/>		24.3401-9932.5	241104	ATE - Halter
			➔	ALU; <input type="checkbox"/>		24.3406-9961.5	241019	ATE - Halter
			➔	ALU; <input type="checkbox"/>		24.3406-9962.5	241020	ATE - Halter
→								

	kw			 	! #				
MERCEDES-BENZ - C-KLASSE T-Model (S204) 08/07→08/14									
 Bremssattel									
C 320 CDI C 350	165 200	08/07→08/14 08/07→08/14	←	09/07→; für Fahrzeuge mit Sportpaket / für Fahrzeuge mit AMG-Sportpaket; 	24.3606-1711.5	240780	TRW - Halter		
			←	09/07→; für Fahrzeuge mit Sportpaket / für Fahrzeuge mit AMG-Sportpaket; 	24.3606-1712.5	240781	TRW - Halter		
			→	09/07→; GG; 	24.3401-9931.5	241103	ATE - Halter		
			→	09/07→; GG; 	24.3401-9932.5	241104	ATE - Halter		
			→	09/07→; ALU; 	24.3406-9961.5	241019	ATE - Halter		
			→	09/07→; ALU; 	24.3406-9962.5	241020	ATE - Halter		
C 320 CDI 4-matic C 350 CDI 4-matic	165 165	08/07→12/11 08/07→12/11	←	09/07→; für Fahrzeuge mit Sportpaket / für Fahrzeuge mit AMG-Sportpaket; 	24.3601-1721.5	240629	TRW - Halter		
			←	09/07→; für Fahrzeuge mit Sportpaket / für Fahrzeuge mit AMG-Sportpaket; 	24.3601-1722.5	240630	TRW - Halter		
			←	09/07→; für Fahrzeuge ohne Sportpaket / für Fahrzeuge ohne AMG-Sportpaket; 	24.3601-1723.5	240631	TRW - Halter		
			←	09/07→; für Fahrzeuge ohne Sportpaket / für Fahrzeuge ohne AMG-Sportpaket; 	24.3601-1724.5	240632	TRW - Halter		
			→	09/07→; GG; 	24.3401-9931.5	241103	ATE - Halter		
			→	09/07→; GG; 	24.3401-9932.5	241104	ATE - Halter		
			→	09/07→; ALU; 	24.3406-9961.5	241019	ATE - Halter		
			→	09/07→; ALU; 	24.3406-9962.5	241020	ATE - Halter		
C 350 CDI	165 - 195	08/07→08/14	←	für Fahrzeuge mit Sportpaket / für Fahrzeuge mit AMG-Sportpaket; 	24.3606-1711.5	240780	TRW - Halter		
			←	für Fahrzeuge mit Sportpaket / für Fahrzeuge mit AMG-Sportpaket; 	24.3606-1712.5	240781	TRW - Halter		
			→	GG; 	24.3401-9931.5	241103	ATE - Halter		
			→	GG; 	24.3401-9932.5	241104	ATE - Halter		
			→	ALU; 	24.3406-9961.5	241019	ATE - Halter		
			→	ALU; 	24.3406-9962.5	241020	ATE - Halter		
C 350 CGI	225	06/11→08/14	←	für Fahrzeuge mit Sportpaket / für Fahrzeuge mit AMG-Sportpaket; 	24.3606-1711.5	240780	TRW - Halter		
			←	für Fahrzeuge mit Sportpaket / für Fahrzeuge mit AMG-Sportpaket; 	24.3606-1712.5	240781	TRW - Halter		
			→		24.3406-9961.5	241019	ATE - Halter		
			→		24.3406-9962.5	241020	ATE - Halter		
Feder, Bremssattel									
C 180 C 180 CDI C 180 CGI C 180 Kompressor C 200 CDI C 250 CDI 4-matic	115 88 115 115 100 150	02/12→08/14 04/10→08/14 11/09→08/14 01/08→08/14 08/10→08/14 04/10→08/14		für Fahrzeuge ohne Sportpaket / für Fahrzeuge ohne AMG-Sportpaket	2	11.8116-0340.1	390595	ATE	
				für Fahrzeuge mit Sportpaket / für Fahrzeuge mit AMG-Sportpaket	2	11.8116-0340.1	390595	ATE	
				09/07→; für Fahrzeuge ohne Sportpaket / für Fahrzeuge ohne AMG-Sportpaket	2	11.8116-0340.1	390595	ATE	
				09/07→; für Fahrzeuge mit Sportpaket / für Fahrzeuge mit AMG-Sportpaket	2	11.8116-0340.1	390595	ATE	
				04/09→	2	11.8116-0340.1	390595	ATE	
C 200 Kompressor C 220 CDI C 230 C 280 C 320 CDI C 320 CDI 4-matic C 350 C 350 CDI 4-matic	135 125 150 170 165 165 200 165	08/07→08/14 08/07→08/14 08/07→08/14 08/07→08/14 08/07→08/14 08/07→12/11 08/07→08/14 08/07→12/11		09/07→	2	11.8116-0340.1	390595	ATE	
				12/08→08/14	2	11.8116-0340.1	390595	ATE	
				02/13→08/14					
				02/08→12/12					
				07/09→08/14					
				08/07→08/14					
				06/11→08/14					
				08/07→08/14					
				10/09→08/14					
				06/11→08/14					
C 220 CDI →	120	08/07→11/08		09/07→	2	11.8116-0340.1	390595	ATE	

	kW			 	! #		
MERCEDES-BENZ - C-KLASSE T-Model (S204) 08/07→08/14							
Feder, Bremssattel							
C 220 CDI	120	08/07→11/08			2	11.8116-0340.1 390595	ATE
Führungshülzensatz, Bremssattel							
C 180	115	02/12→08/14	➔	für Fahrzeuge ohne Sportpaket / für Fahrzeuge ohne AMG-Sportpaket		11.0101-5407.2 260011	ATE
C 180 CDI	88	04/10→08/14					
C 180 CGI	115	11/09→08/14	➔	für Fahrzeuge mit Sportpaket / für Fahrzeuge mit AMG-Sportpaket		11.0101-5407.2 260011	ATE
C 180 Kompressor	115	01/08→08/14					
C 200 CDI	100	08/10→08/14					
C 250 CDI 4-matic	150	04/10→08/14					
C 180 Kompressor	115	08/07→08/14	➔	09/07→; für Fahrzeuge ohne Sportpaket / für Fahrzeuge ohne AMG-Sportpaket		11.0101-5407.2 260011	ATE
C 200 CDI	100	08/07→12/09	➔	09/07→; für Fahrzeuge mit Sportpaket / für Fahrzeuge mit AMG-Sportpaket		11.0101-5407.2 260011	ATE
C 200 CGI	135	08/07→08/14	➔	04/09→		11.0101-5407.2 260011	ATE
C 250 CDI	150	01/09→08/14					
C 200 Kompressor	135	08/07→08/14	➔	09/07→		11.0101-5407.2 260011	ATE
C 220 CDI	125	08/07→11/08					
C 230	150	08/07→08/14					
C 280	170	08/07→08/14					
C 320 CDI	165	08/07→08/14					
C 320 CDI 4-matic	165	08/07→12/11					
C 350	200	08/07→08/14					
C 350 CDI 4-matic	165	08/07→12/11					
C 220 CDI	120 - 125	12/08→08/14	➔			11.0101-5407.2 260011	ATE
C 220 CDI 4-matic	125	02/13→08/14					
C 250	150	02/08→12/12					
C 250 CGI	150	07/09→08/14					
C 300	170	08/07→08/14					
C 300 CDI 4-matic	170	06/11→08/14					
C 350 CDI	165 - 195	08/07→08/14					
C 350 CDI 4-matic	170	10/09→08/14					
C 350 CGI	225	06/11→08/14					
C 220 CDI	120	08/07→11/08	➔			11.0101-5407.2 260011	ATE
			➔	09/07→		11.0101-5407.2 260011	ATE
Führungsbolzen, Bremssattel							
C 180	115	02/12→08/14		für Fahrzeuge ohne Sportpaket / für Fahrzeuge ohne AMG-Sportpaket	2	11.8171-0008.1 990049	ATE
C 180 CDI	88	04/10→08/14					
C 180 CGI	115	11/09→08/14		für Fahrzeuge mit Sportpaket / für Fahrzeuge mit AMG-Sportpaket	2	11.8171-0008.1 990049	ATE
C 180 Kompressor	115	01/08→08/14					
C 200 CDI	100	08/10→08/14					
C 250 CDI 4-matic	150	04/10→08/14					
C 180 Kompressor	115	08/07→08/14		09/07→; für Fahrzeuge ohne Sportpaket / für Fahrzeuge ohne AMG-Sportpaket	2	11.8171-0008.1 990049	ATE
C 200 CDI	100	08/07→12/09		09/07→; für Fahrzeuge mit Sportpaket / für Fahrzeuge mit AMG-Sportpaket	2	11.8171-0008.1 990049	ATE
C 200 CGI	135	08/07→08/14		04/09→	2	11.8171-0008.1 990049	ATE
C 250 CDI	150	01/09→08/14					
C 200 Kompressor	135	08/07→08/14		09/07→	2	11.8171-0008.1 990049	ATE
C 220 CDI	125	08/07→11/08					
C 230	150	08/07→08/14					
C 280	170	08/07→08/14					
C 320 CDI	165	08/07→08/14					
C 320 CDI 4-matic	165	08/07→12/11					
C 350	200	08/07→08/14					
C 350 CDI 4-matic	165	08/07→12/11					
C 220 CDI	120 - 125	12/08→08/14			2	11.8171-0008.1 990049	ATE
C 220 CDI 4-matic	125	02/13→08/14					
C 250	150	02/08→12/12					
C 250 CGI	150	07/09→08/14					
C 300	170	08/07→08/14					
C 300 CDI 4-matic	170	06/11→08/14					
C 350 CDI	165 - 195	08/07→08/14					
C 350 CDI 4-matic	170	10/09→08/14					
C 350 CGI	225	06/11→08/14					
C 220 CDI	120	08/07→11/08		09/07→	2	11.8171-0008.1 990049	ATE
					2	11.8171-0008.1 990049	ATE
Bremsschlauch							
C 180	115	02/12→08/14	←		2	83.7705-0386.3 330828	L= 385
C 180 CDI	88	04/10→08/14					
C 180 CGI	115	11/09→08/14	➔		2	24.5172-0305.3 331312	L= 305
C 180 Kompressor	115	01/08→08/14					
➔							

MERCEDES-BENZ - C-KLASSE T-Model (S204) 08/07→08/14

































Bremsschlauch







C 200 CDI	100	08/10→08/14	←		2	83.7705-0386.3	330828	L= 385
C 220 CDI	120 - 125	12/08→08/14	→		2	24.5172-0305.3	331312	L= 305
C 250	150	02/08→12/12						
C 250 CGI	150	07/09→08/14						
C 300	170	08/07→08/14						
C 350 CDI	165 - 195	08/07→08/14						
C 350 CGI	225	06/11→08/14						
C 180 Kompressor	115	08/07→08/14	←	09/07→	2	83.7705-0386.3	330828	L= 385
C 200 CDI	100	08/07→12/09						
C 200 Kompressor	135	08/07→08/14	→	09/07→	2	24.5172-0305.3	331312	L= 305
C 220 CDI	125	08/07→11/08						
C 230	150	08/07→08/14						
C 280	170	08/07→08/14						
C 320 CDI	165	08/07→08/14						
C 350	200	08/07→08/14						
C 200 CGI	135	08/07→08/14	←	04/09→	2	83.7705-0386.3	330828	L= 385
C 250 CDI	150	01/09→08/14	→	04/09→	2	24.5172-0305.3	331312	L= 305
C 220 CDI	120	08/07→11/08	←	09/07→	2	83.7705-0386.3	330828	L= 385
			←		2	83.7705-0386.3	330828	L= 385
			→	09/07→	2	24.5172-0305.3	331312	L= 305
			→		2	24.5172-0305.3	331312	L= 305
C 220 CDI 4-matic	125	02/13→08/14	←		2	24.5140-0455.3	331577	L= 455
C 250 CDI 4-matic	150	04/10→08/14						
C 300 CDI 4-matic	170	06/11→08/14	→		2	24.5172-0305.3	331312	L= 305
C 350 CDI 4-matic	170	10/09→08/14						
C 320 CDI 4-matic	165	08/07→12/11	←	09/07→	2	24.5140-0455.3	331577	L= 455
C 350 CDI 4-matic	165	08/07→12/11	→	09/07→	2	24.5172-0305.3	331312	L= 305
C 63 AMG	336 - 383	02/08→08/14	←		2	24.5140-0405.3	331576	L= 405
			→		2	24.5172-0305.3	331312	L= 305

MERCEDES-BENZ - C-KLASSE T-Model (S205) 09/14→02/23







Bremssattel

AMG C 43 4-matic	270 - 287	04/16→02/21	→	+ eFSB; <input type="checkbox"/>		24.6244-7003.5	241343	ATE + EMot / - Halter + eFSB
			→	+ eFSB; <input type="checkbox"/>		24.6244-7004.5	241344	ATE + EMot / - Halter + eFSB
C 160	95	04/15→11/19	→	für Fahrzeuge ohne AMG-Sportpaket; für Fahrzeuge ohne Sportbremsanlage; <input type="checkbox"/>		24.6242-7011.5	241339	ATE + EMot / - Halter + eFSB
C 180	115	09/14→02/21						
C 180 BlueTEC / d	85	09/14→05/18	→	für Fahrzeuge ohne AMG-Sportpaket; für Fahrzeuge ohne Sportbremsanlage; <input type="checkbox"/>		24.6242-7012.5	241340	ATE + EMot / - Halter + eFSB
C 200 BlueTEC / d	100	09/14→05/18						
C 250	155	09/14→05/18	→	für Fahrzeuge mit AMG-Sportpaket; für Fahrzeuge mit Sportbremsanlage; <input type="checkbox"/>		24.6244-7001.5	241327	ATE - Halter / + EMot + eFSB
C 250 BlueTEC / d	150	09/14→05/18						
C 250 BlueTEC / d 4-matic	150	10/14→05/18	→	für Fahrzeuge mit AMG-Sportpaket; für Fahrzeuge mit Sportbremsanlage; <input type="checkbox"/>		24.6244-7002.5	241328	ATE - Halter / + EMot + eFSB
C 180 d	90	05/18→02/21	→	für Fahrzeuge ohne AMG-Sportpaket / + eFSB; für Fahrzeuge ohne Sportbremsanlage; <input type="checkbox"/>		24.6242-7011.5	241339	ATE + EMot / - Halter + eFSB
C 300 d	180	06/18→02/21						
C 300 d 4-matic	180	06/18→02/21	→	für Fahrzeuge ohne AMG-Sportpaket / + eFSB; für Fahrzeuge ohne Sportbremsanlage; <input type="checkbox"/>		24.6242-7012.5	241340	ATE + EMot / - Halter + eFSB
			→	für Fahrzeuge mit AMG-Sportpaket / + eFSB; für Fahrzeuge mit Sportbremsanlage; <input type="checkbox"/>		24.6244-7001.5	241327	ATE - Halter / + EMot + eFSB
			→	für Fahrzeuge mit AMG-Sportpaket / + eFSB; für Fahrzeuge mit Sportbremsanlage; <input type="checkbox"/>		24.6244-7002.5	241328	ATE - Halter / + EMot + eFSB
C 200	135	09/14→05/18	←	für Fahrzeuge ohne AMG-Sportpaket; für Fahrzeuge ohne Sportbremsanlage; <input type="checkbox"/>		24.3606-9933.5	241489	TRW - Halter
C 200 4-matic	135	04/15→05/18						
C 200 d	100	10/15→05/18	←	für Fahrzeuge ohne AMG-Sportpaket; für Fahrzeuge ohne Sportbremsanlage; <input type="checkbox"/>		24.3606-9934.5	241490	TRW - Halter
C 220 d 4-matic	125	04/15→05/18	→	für Fahrzeuge ohne AMG-Sportpaket; für Fahrzeuge ohne Sportbremsanlage; <input type="checkbox"/>		24.6242-7011.5	241339	ATE + EMot / - Halter + eFSB
			→	für Fahrzeuge ohne AMG-Sportpaket; für Fahrzeuge ohne Sportbremsanlage; <input type="checkbox"/>		24.6242-7012.5	241340	ATE + EMot / - Halter + eFSB
			→	für Fahrzeuge mit AMG-Sportpaket; für Fahrzeuge mit Sportbremsanlage; <input type="checkbox"/>		24.6244-7001.5	241327	ATE - Halter / + EMot + eFSB
			→	für Fahrzeuge mit AMG-Sportpaket; für Fahrzeuge mit Sportbremsanlage; <input type="checkbox"/>		24.6244-7002.5	241328	ATE - Halter / + EMot + eFSB
C 200 d	118	05/18→02/21	←	für Fahrzeuge ohne AMG-Sportpaket; nicht für Felgenreöße [Zoll]: 16; für Fahrzeuge ohne Sportbremsanlage; <input type="checkbox"/>		24.3606-9933.5	241489	TRW - Halter

	kw			 	! #			
MERCEDES-BENZ - C-KLASSE T-Model (S205) 09/14→02/23								
 Bremssattel								
C 200 d	118	05/18→02/21	←	für Fahrzeuge ohne AMG-Sportpaket; nicht für Felgenreöße [Zoll]: 16; für Fahrzeuge ohne Sportbremsanlage; 	24.3606-9934.5	241490	TRW - Halter	
			→	für Fahrzeuge ohne AMG-Sportpaket / + eFSB; für Fahrzeuge ohne Sportbremsanlage; 	24.6242-7011.5	241339	ATE + EMot / - Halter + eFSB	
			→	für Fahrzeuge ohne AMG-Sportpaket / + eFSB; für Fahrzeuge ohne Sportbremsanlage; 	24.6242-7012.5	241340	ATE + EMot / - Halter + eFSB	
			→	für Fahrzeuge mit AMG-Sportpaket / + eFSB; für Fahrzeuge mit Sportbremsanlage; 	24.6244-7001.5	241327	ATE - Halter / + EMot + eFSB	
			→	für Fahrzeuge mit AMG-Sportpaket / + eFSB; für Fahrzeuge mit Sportbremsanlage; 	24.6244-7002.5	241328	ATE - Halter / + EMot + eFSB	
C 200 d C 200 EQ Boost C 220 d	110	05/18→11/18	←	für Fahrzeuge ohne AMG-Sportpaket; für Fahrzeuge ohne Sportbremsanlage; 	24.3606-9933.5	241489	TRW - Halter	
	135	04/18→02/21	←	für Fahrzeuge ohne AMG-Sportpaket; für Fahrzeuge ohne Sportbremsanlage; 	24.3606-9934.5	241490	TRW - Halter	
	143	04/18→02/21		→	für Fahrzeuge ohne AMG-Sportpaket / + eFSB; für Fahrzeuge ohne Sportbremsanlage; 	24.6242-7011.5	241339	ATE + EMot / - Halter + eFSB
				→	für Fahrzeuge ohne AMG-Sportpaket / + eFSB; für Fahrzeuge ohne Sportbremsanlage; 	24.6242-7012.5	241340	ATE + EMot / - Halter + eFSB
				→	für Fahrzeuge mit AMG-Sportpaket / + eFSB; für Fahrzeuge mit Sportbremsanlage; 	24.6244-7001.5	241327	ATE - Halter / + EMot + eFSB
				→	für Fahrzeuge mit AMG-Sportpaket / + eFSB; für Fahrzeuge mit Sportbremsanlage; 	24.6244-7002.5	241328	ATE - Halter / + EMot + eFSB
C 200 EQ Boost 4-matic C 220 d 4-matic	135	04/18→02/21	←	für Fahrzeuge ohne AMG-Sportpaket; für Fahrzeuge ohne elektr. Dämpferregulierung; für Fahrzeuge ohne Sportbremsanlage; 	24.3606-9933.5	241489	TRW - Halter	
	143	05/18→02/21	←	für Fahrzeuge ohne AMG-Sportpaket; für Fahrzeuge ohne elektr. Dämpferregulierung; für Fahrzeuge ohne Sportbremsanlage; 	24.3606-9934.5	241490	TRW - Halter	
			→	für Fahrzeuge ohne AMG-Sportpaket / + eFSB; für Fahrzeuge ohne Sportbremsanlage; 	24.6242-7011.5	241339	ATE + EMot / - Halter + eFSB	
			→	für Fahrzeuge ohne AMG-Sportpaket / + eFSB; für Fahrzeuge ohne Sportbremsanlage; 	24.6242-7012.5	241340	ATE + EMot / - Halter + eFSB	
			→	für Fahrzeuge mit AMG-Sportpaket / + eFSB; für Fahrzeuge mit Sportbremsanlage; 	24.6244-7001.5	241327	ATE - Halter / + EMot + eFSB	
			→	für Fahrzeuge mit AMG-Sportpaket / + eFSB; für Fahrzeuge mit Sportbremsanlage; 	24.6244-7002.5	241328	ATE - Halter / + EMot + eFSB	
C 220 BlueTEC / d	120 - 125	09/14→05/18	←	für Fahrzeuge ohne AMG-Sportpaket; für Fahrzeuge ohne Sportbremsanlage; 	24.3606-9933.5	241489	TRW - Halter	
			←	für Fahrzeuge ohne AMG-Sportpaket; für Fahrzeuge ohne Sportbremsanlage; 	24.3606-9934.5	241490	TRW - Halter	
			→	für Fahrzeuge ohne AMG-Sportpaket; nicht für Taxifahrzeuge; für Fahrzeuge ohne Sportbremsanlage; 	24.6242-7011.5	241339	ATE + EMot / - Halter + eFSB	
			→	für Fahrzeuge ohne AMG-Sportpaket; nicht für Taxifahrzeuge; für Fahrzeuge ohne Sportbremsanlage; 	24.6242-7012.5	241340	ATE + EMot / - Halter + eFSB	
			→	für Fahrzeuge mit AMG-Sportpaket; für Taxifahrzeuge; für Fahrzeuge mit Sportbremsanlage; 	24.6244-7001.5	241327	ATE - Halter / + EMot + eFSB	
			→	für Fahrzeuge mit AMG-Sportpaket; für Taxifahrzeuge; für Fahrzeuge mit Sportbremsanlage; 	24.6244-7002.5	241328	ATE - Halter / + EMot + eFSB	
C 300	180	09/15→05/18	→		24.6244-7001.5	241327	ATE - Halter / + EMot + eFSB	
C 300 4-matic	190	05/18→02/21	→		24.6244-7002.5	241328	ATE - Halter / + EMot + eFSB	
C 300 BlueTEC Hybrid / h	150	10/14→05/18						
C 300 de	225	05/19→02/21						
C 300 e	235	07/19→02/21						
C 300 EQ Boost	190	05/19→02/21						
C 300 EQ Boost 4-matic	190	05/19→02/21						
C 350 e	205	02/15→05/18						

	kw					! #		
MERCEDES-BENZ - C-KLASSE T-Model (S205) 09/14→02/23								
Bremssattel								
C 400 4-matic	245	10/14→02/21	➔	<input type="checkbox"/>			24.6244-7001.5 241327	ATE - Halter / + EMot + eFSB
			➔	<input type="checkbox"/>			24.6244-7002.5 241328	ATE - Halter / + EMot + eFSB
C 300	190	05/18→02/21	➔	+ eFSB; <input type="checkbox"/>			24.6244-7001.5 241327	ATE - Halter / + EMot + eFSB
			➔	+ eFSB; <input type="checkbox"/>			24.6244-7002.5 241328	ATE - Halter / + EMot + eFSB
C 450 AMG 4-matic	270	04/15→05/18	➔	<input type="checkbox"/>			24.6244-7003.5 241343	ATE + EMot / - Halter + eFSB
			➔	<input type="checkbox"/>			24.6244-7004.5 241344	ATE + EMot / - Halter + eFSB
Führungshülzensatz, Bremssattel								
AMG C 43 4-matic	270 - 287	04/16→02/21	➔				11.0101-5407.2 260011	ATE
C 160	95	04/15→11/19						
C 180	115	09/14→02/21						
C 180 BlueTEC / d	85	09/14→05/18						
C 180 d	90	05/18→02/21						
C 200	135	09/14→05/18						
C 200 4-matic	135	04/15→05/18						
C 200 BlueTEC / d	100	09/14→05/18						
C 200 d	100 - 118	10/15→02/21						
C 200 EQ Boost	135	04/18→02/21						
C 200 EQ Boost 4-matic	135	04/18→02/21						
C 220 BlueTEC / d	120 - 125	09/14→05/18						
C 220 d	143	04/18→02/21						
C 220 d 4-matic	125 - 143	04/15→02/21						
C 250	155	09/14→05/18						
C 250 BlueTEC / d	150	09/14→05/18						
C 250 BlueTEC / d 4-matic	150	10/14→05/18						
C 300	180 - 190	09/15→02/21						
C 300 4-matic	190	05/18→02/21						
C 300 BlueTEC Hybrid / h	150	10/14→05/18						
C 300 d	180	06/18→02/21						
C 300 d 4-matic	180	06/18→02/21						
C 300 de	225	05/19→02/21						
C 300 e	235	07/19→02/21						
C 300 EQ Boost	190	05/19→02/21						
C 300 EQ Boost 4-matic	190	05/19→02/21						
C 350 e	205	02/15→05/18						
Führungsbolzen, Bremssattel								
AMG C 43 4-matic	270	04/16→05/18	➔				11.8171-0008.1 990049	ATE
C 160	95	04/15→11/19						
C 180	115	09/14→02/21						
C 180 BlueTEC / d	85	09/14→05/18						
C 200	135	09/14→05/18						
C 200 4-matic	135	04/15→05/18						
C 200 BlueTEC / d	100	09/14→05/18						
C 200 d	100	10/15→05/18						
C 220 BlueTEC / d	120 - 125	09/14→05/18						
C 220 d 4-matic	125	04/15→05/18						
C 250	155	09/14→05/18						
C 250 BlueTEC / d	150	09/14→05/18						
C 250 BlueTEC / d 4-matic	150	10/14→05/18						
C 300	180	09/15→05/18						
C 300 4-matic	190	05/18→02/21						
C 300 BlueTEC Hybrid / h	150	10/14→05/18						
C 300 de	225	05/19→02/21						
C 300 e	235	07/19→02/21						
C 300 EQ Boost	190	05/19→02/21						
C 300 EQ Boost 4-matic	190	05/19→02/21						
C 350 e	205	02/15→05/18						
AMG C 43 4-matic	287	05/18→02/21	➔			2	11.8171-0008.1 990049	ATE
C 180 d	90	05/18→02/21						
C 200 d	110 - 118	05/18→02/21						
C 200 EQ Boost	135	04/18→02/21						
C 200 EQ Boost 4-matic	135	04/18→02/21						
C 220 d	143	04/18→02/21						
C 220 d 4-matic	143	05/18→02/21						
C 300	190	05/18→02/21						
C 300 d	180	06/18→02/21						
C 300 d 4-matic	180	06/18→02/21						



	kw			 	! #		
MERCEDES-BENZ - C-KLASSE T-Model (S205) 09/14→02/23							
Bremsschlauch							
AMG C 43 4-matic	270 - 287	04/16→02/21	➔		2	24.5147-0370.3 331599	L= 370
C 450 AMG 4-matic	270	04/15→05/18					
C 160	95	04/15→11/19	➔	für Fahrzeuge ohne Airmatic DC	2	24.5102-0362.3 331652	L= 390
C 180	115	09/14→08/20					
C 180 BlueTEC / d	85	09/14→05/18	➔	für Fahrzeuge mit Airmatic DC	2	24.5104-0471.3 331642	L= 470
C 200	135	09/14→05/18					
C 200 BlueTEC / d	100	09/14→05/18	➔		2	24.5147-0370.3 331599	L= 370
C 200 d	100	10/15→05/18					
C 220 BlueTEC / d	120 - 125	09/14→05/18					
C 250	155	09/14→05/18					
C 250 BlueTEC / d	150	09/14→05/18					
C 300	180	09/15→05/18					
C 300 BlueTEC Hybrid / h	150	10/14→05/18					
C 350 e	205	02/15→05/18					
C 400 4-matic	245	10/14→02/21					
C 160	95	06/19→11/19	➔	für Fahrzeuge ohne Airmatic DC; für Fahrzeuge ohne elektr. Dämpferregulierung	2	24.5102-0362.3 331652	L= 390
C 180	115	06/19→02/21					
C 180 d	90	05/18→02/21					
C 200 d	110 - 118	05/18→02/21	➔	für Fahrzeuge mit Airmatic DC; für Fahrzeuge mit elektr. Dämpferregulierung	2	24.5104-0471.3 331642	L= 470
C 200 EQ Boost	135	04/18→02/21					
C 220 d	143	04/18→02/21	➔		2	24.5147-0370.3 331599	L= 370
C 300	190	05/18→02/21					
C 300 d	180	06/18→02/21					
C 300 de	225	05/19→02/21					
C 300 e	235	07/19→02/21					
C 300 EQ Boost	190	05/19→02/21					
C 200 4-matic	135	04/15→05/18	➔		2	24.5104-0471.3 331642	L= 470
C 200 EQ Boost 4-matic	135	04/18→02/21					
C 220 d 4-matic	125 - 143	04/15→02/21	➔		2	24.5147-0370.3 331599	L= 370
C 250 BlueTEC / d 4-matic	150	10/14→05/18					
C 300 4-matic	190	05/18→02/21					
C 300 d 4-matic	180	06/18→02/21					
C 300 EQ Boost 4-matic	190	05/19→02/21					
Stellelement, Feststellbremse Bremssattel							
AMG C 43 4-matic	270 - 287	04/16→02/21	➔	<input type="checkbox"/>		24.6281-2003.2 250168	ATE
C 160	95	04/15→11/19	➔	<input type="checkbox"/>		24.6281-2004.2 250169	ATE
C 180	115	09/14→02/21					
C 180 BlueTEC / d	85	09/14→05/18					
C 180 d	90	05/18→02/21					
C 200	135	09/14→05/18					
C 200 4-matic	135	04/15→05/18					
C 200 BlueTEC / d	100	09/14→05/18					
C 200 d	100 - 118	10/15→02/21					
C 200 EQ Boost	135	04/18→02/21					
C 200 EQ Boost 4-matic	135	04/18→02/21					
C 220 BlueTEC / d	120 - 125	09/14→05/18					
C 220 d	143	04/18→02/21					
C 220 d 4-matic	125 - 143	04/15→02/21					
C 250	155	09/14→05/18					
C 250 BlueTEC / d	150	09/14→05/18					
C 250 BlueTEC / d 4-matic	150	10/14→05/18					
C 300	180 - 190	09/15→02/21					
C 300 4-matic	190	05/18→02/21					
C 300 BlueTEC Hybrid / h	150	10/14→05/18					
C 300 d	180	06/18→02/21					
C 300 d 4-matic	180	06/18→02/21					
C 300 de	225	05/19→02/21					
C 300 e	235	07/19→02/21					
C 300 EQ Boost	190	05/19→02/21					
C 300 EQ Boost 4-matic	190	05/19→02/21					
C 350 e	205	02/15→05/18					
C 400 4-matic	245	10/14→02/21					
C 450 AMG 4-matic	270	04/15→05/18					

MERCEDES-BENZ - CLA Coupe (C117) 01/13→03/19

Bremssattel

CLA 180 CLA 180 CDI / d CLA 200 CLA 200 CDI / d CLA 200 CDI / d 4-matic CLA 200 CDI	90	01/13→03/19	←	für Fahrzeuge mit Sportpaket / für Fahrzeuge mit AMG-Sportpaket; <input type="checkbox"/>	24.3601-1737.5	241245	TRW - Halter
	80	10/13→05/18					
	110 - 115	01/13→03/19	←	für Fahrzeuge mit Sportpaket / für Fahrzeuge mit AMG-Sportpaket; <input type="checkbox"/>	24.3601-1738.5	241246	TRW - Halter
	100	07/14→03/19	←	für Fahrzeuge ohne Sportpaket / für Fahrzeuge ohne AMG-Sportpaket; <input type="checkbox"/>	24.3601-1759.5	241505	TRW - Halter
	100	07/14→03/19	←	für Fahrzeuge ohne Sportpaket / für Fahrzeuge ohne AMG-Sportpaket; <input type="checkbox"/>	24.3601-1760.5	241506	TRW - Halter
	100	06/13→08/14	←	für Fahrzeuge ohne Sportpaket / für Fahrzeuge ohne AMG-Sportpaket; <input type="checkbox"/>	24.3601-1760.5	241506	TRW - Halter
			→	<input type="checkbox"/>	24.6234-7003.5	241533	ATE - Halter + eFSB
			→	<input type="checkbox"/>	24.6234-7004.5	241534	ATE - Halter + eFSB
CLA 220 4-matic	135	04/16→03/19	←	für Fahrzeuge ohne Sportpaket / für Fahrzeuge ohne AMG-Sportpaket; <input type="checkbox"/>	24.3601-1759.5	241505	TRW - Halter
			←	für Fahrzeuge ohne Sportpaket / für Fahrzeuge ohne AMG-Sportpaket; <input type="checkbox"/>	24.3601-1760.5	241506	TRW - Halter
			→	für Fahrzeuge ohne Sportpaket / für Fahrzeuge ohne AMG-Sportpaket; <input type="checkbox"/>	24.6234-7003.5	241533	ATE - Halter + eFSB
			→	für Fahrzeuge ohne Sportpaket / für Fahrzeuge ohne AMG-Sportpaket; <input type="checkbox"/>	24.6234-7004.5	241534	ATE - Halter + eFSB
CLA 220 CDI / d CLA 220 CDI / d 4-matic	120 - 130	01/13→03/19 08/14→03/19	←	für Fahrzeuge ohne Sportpaket / für Fahrzeuge ohne AMG-Sportpaket; <input type="checkbox"/>	24.3601-1759.5	241505	TRW - Halter
			←	für Fahrzeuge ohne Sportpaket / für Fahrzeuge ohne AMG-Sportpaket; <input type="checkbox"/>	24.3601-1760.5	241506	TRW - Halter
			→	<input type="checkbox"/>	24.6234-7003.5	241533	ATE - Halter + eFSB
			→	<input type="checkbox"/>	24.6234-7004.5	241534	ATE - Halter + eFSB
CLA 220 CDI 4-matic	125	07/14→03/19	←	für Fahrzeuge ohne Sportbremsanlage; für Fahrzeuge ohne AMG-Sportpaket; <input type="checkbox"/>	24.3601-1759.5	241505	TRW - Halter
			←	für Fahrzeuge ohne Sportbremsanlage; für Fahrzeuge ohne AMG-Sportpaket; <input type="checkbox"/>	24.3601-1760.5	241506	TRW - Halter
			→	→ 07/14; <input type="checkbox"/>	24.6234-7003.5	241533	ATE - Halter + eFSB
			→	→ 07/14; <input type="checkbox"/>	24.6234-7004.5	241534	ATE - Halter + eFSB
CLA 250	155	01/13→03/19	→	<input type="checkbox"/>	24.6234-7003.5	241533	ATE - Halter + eFSB
			→	<input type="checkbox"/>	24.6234-7004.5	241534	ATE - Halter + eFSB
CLA 250	160	07/15→03/19	→	für Fahrzeuge ohne Sportpaket / für Fahrzeuge ohne AMG-Sportpaket; <input type="checkbox"/>	24.6234-7003.5	241533	ATE - Halter + eFSB
			→	für Fahrzeuge ohne Sportpaket / für Fahrzeuge ohne AMG-Sportpaket; <input type="checkbox"/>	24.6234-7004.5	241534	ATE - Halter + eFSB
CLA 250 4-matic	155	07/13→03/19	→	für Fahrzeuge ohne AMG-Sportpaket; für Fahrzeuge ohne Sportbremsanlage; nicht für SA Code: P84; <input type="checkbox"/>	24.6234-7003.5	241533	ATE - Halter + eFSB
			→	für Fahrzeuge ohne AMG-Sportpaket; für Fahrzeuge ohne Sportbremsanlage; nicht für SA Code: P84; <input type="checkbox"/>	24.6234-7004.5	241534	ATE - Halter + eFSB











Bremsschlauch





























AMG CLA 45 4-matic	280	07/15→03/19	→		2	83.7713-0374.3	331519	L= 375
CLA 180	90	01/13→03/19						
CLA 180 CDI / d	80	10/13→05/18						
CLA 200	110 - 115	01/13→03/19						
CLA 200 CDI / d	100	07/14→03/19						
CLA 200 CDI / d 4-matic	100	07/14→03/19						
CLA 200 CDI	100	06/13→08/14						
CLA 220 4-matic	135	04/16→03/19						
CLA 220 CDI / d	120 - 130	01/13→03/19						
CLA 220 CDI / d 4-matic	120 - 130	08/14→03/19						
CLA 220 CDI 4-matic	125	07/14→03/19						
CLA 250	155 - 160	01/13→03/19						
CLA 250 4-matic	155 - 160	07/13→03/19						
CLA 45 AMG 4-matic	265	07/13→03/19						

MERCEDES-BENZ - CLA Shooting Brake (X117) 01/15→03/19

Bremssattel

CLA 180 CLA 180 d CLA 200 CLA 200 CDI / d CLA 200 CDI / d 4-matic	90	01/15→03/19	←	für Fahrzeuge mit AMG-Sportpaket; <input type="checkbox"/>	24.3601-1737.5	241245	TRW - Halter
	80	07/15→05/18	←	für Fahrzeuge mit AMG-Sportpaket; <input type="checkbox"/>	24.3601-1738.5	241246	TRW - Halter
	115	01/15→03/19	←	für Fahrzeuge mit AMG-Sportpaket; <input type="checkbox"/>	24.3601-1738.5	241246	TRW - Halter
	100	01/15→03/19	←	für Fahrzeuge ohne AMG-Sportpaket; <input type="checkbox"/>	24.3601-1759.5	241505	TRW - Halter
	100	01/15→03/19	←	für Fahrzeuge ohne AMG-Sportpaket; <input type="checkbox"/>	24.3601-1760.5	241506	TRW - Halter
→							

	kw					! #			
MERCEDES-BENZ - CLA Shooting Brake (X117) 01/15→03/19									
 Bremssattel									
CLA 180	90	01/15→03/19	➔	☐			24.6234-7003.5	241533	ATE - Halter + eFSB
CLA 180 d	80	07/15→05/18	➔	☐			24.6234-7004.5	241534	ATE - Halter + eFSB
CLA 200	115	01/15→03/19	➔	☐					
CLA 200 CDI / d	100	01/15→03/19	➔	☐					
CLA 200 CDI / d 4-matic	100	01/15→03/19	➔	☐					
CLA 220 4-matic	135	04/16→03/19	➔	☐	für Fahrzeuge ohne AMG-Sportpaket; - USA; ☐		24.3601-1759.5	241505	TRW - Halter
			➔	☐	für Fahrzeuge ohne AMG-Sportpaket; - USA; ☐		24.3601-1760.5	241506	TRW - Halter
CLA 220 CDI / d	120 - 130	01/15→03/19	➔	☐	für Fahrzeuge ohne AMG-Sportpaket; ☐		24.3601-1759.5	241505	TRW - Halter
CLA 220 CDI / d 4-matic	120 - 130	01/15→03/19	➔	☐	für Fahrzeuge ohne AMG-Sportpaket; ☐		24.3601-1760.5	241506	TRW - Halter
CLA 220 d	130		➔	☐			24.6234-7003.5	241533	ATE - Halter + eFSB
	125	07/18→03/19	➔	☐			24.6234-7004.5	241534	ATE - Halter + eFSB
CLA 220 d 4-matic	125	07/18→03/19	➔	☐	für Fahrzeuge ohne AMG-Sportpaket; ☐		24.3601-1759.5	241505	TRW - Halter
			➔	☐	für Fahrzeuge ohne AMG-Sportpaket; ☐		24.3601-1760.5	241506	TRW - Halter
CLA 250	155	01/15→03/19	➔	☐	für Fahrzeuge ohne AMG-Sportpaket; ☐		24.6234-7003.5	241533	ATE - Halter + eFSB
			➔	☐	für Fahrzeuge ohne AMG-Sportpaket; ☐		24.6234-7004.5	241534	ATE - Halter + eFSB
 Bremsschlauch									
AMG CLA 45 4-matic	280	07/15→03/19	➔			2	83.7713-0374.3	331519	L= 375
CLA 180	90	01/15→03/19	➔						
CLA 180 d	80	07/15→05/18	➔						
CLA 200	115	01/15→03/19	➔						
CLA 200 CDI / d	100	01/15→03/19	➔						
CLA 200 CDI / d 4-matic	100	01/15→03/19	➔						
CLA 220 4-matic	135	04/16→03/19	➔						
CLA 220 CDI / d	120 - 130	01/15→03/19	➔						
CLA 220 CDI / d 4-matic	120 - 130	01/15→03/19	➔						
CLA 220 d	125	07/18→03/19	➔						
CLA 220 d 4-matic	125	07/18→03/19	➔						
CLA 250	155	01/15→03/19	➔						
CLA 250 4-matic	155 - 160	01/15→03/19	➔						
CLA 45 AMG 4-matic	265	01/15→07/15	➔						
MERCEDES-BENZ - CLC-KLASSE (CL203) 05/08→06/11									
 Bremssattel									
CLC 160	95	02/09→06/11	➔	→ 10/10; ☐			24.4361-0023.5	230089	ATE
			➔	→ 10/10; ☐			24.4361-0024.5	230090	ATE
CLC 180 Kompressor	105	05/08→06/11	➔	→ 10/10; ☐			24.3571-1739.5	240944	TRW - Halter
CLC 200 CDI	90	05/08→06/11	➔	→ 10/10; ☐			24.3571-1740.5	240945	TRW - Halter
CLC 220 CDI	100 - 110	05/08→06/11	➔	→ 10/10; ☐			24.4361-0023.5	230089	ATE
			➔	→ 10/10; ☐			24.4361-0024.5	230090	ATE
CLC 200 Kompressor	135	05/08→06/11	➔	→ 10/10; ☐			24.9936-0035.5	230047	ATE
CLC 350	200	05/08→06/11	➔	→ 10/10; ☐			24.9936-0036.5	230048	ATE
CLC 230	150	05/08→06/11	➔	☐			24.3571-1722.5	240911	TRW - Halter
CLC 250	150	06/09→06/11	➔	☐			24.9936-0035.5	230047	ATE
			➔	☐			24.9936-0036.5	230048	ATE
Zubehörsatz, Bremssattel									
CLC 160	95	02/09→06/11	➔	→ 10/10			24.0101-3803.2	260101	TRW
CLC 180 Kompressor	105	05/08→06/11	➔						
CLC 200 CDI	90	05/08→06/11	➔						
CLC 200 Kompressor	135	05/08→06/11	➔						
CLC 220 CDI	100 - 110	05/08→06/11	➔						
CLC 230	150	05/08→06/11	➔				24.0101-3803.2	260101	TRW
CLC 250	150	06/09→06/11	➔						
 Bremsschlauch									
CLC 160	95	02/09→06/11	➔	→ 10/10		2	83.7705-0386.3	330828	L= 385
CLC 180 Kompressor	105	05/08→06/11	➔						
CLC 200 CDI	90	05/08→06/11	➔	→ 10/10		2	24.5123-0281.3	330877	L= 280
CLC 200 Kompressor	135	05/08→06/11	➔						
CLC 220 CDI	100 - 110	05/08→06/11	➔						
CLC 350	200	05/08→06/11	➔						

	kw					! #			
MERCEDES-BENZ - CLC-KLASSE (CL203) 05/08→06/11									
 Bremsschlauch									
CLC 230	150	05/08→06/11	←			2	83.7705-0386.3	330828	L= 385
CLC 250	150	06/09→06/11	→			2	24.5123-0281.3	330877	L= 280
MERCEDES-BENZ - CLK (C208) 06/97→12/03									
 Bremssattel									
CLK 200	100	06/97→06/02	←				24.3571-8511.5	240491	ATE - Halter
CLK 200 Kompressor	120 - 141	06/97→06/02	←				24.3571-8512.5	240492	ATE - Halter
CLK 230 Kompressor	142 - 145	06/97→06/02	→	F 000851 / T 000001→; 			24.4236-8003.5	230139	ATE
			→	F 000851 / T 000001→; 			24.4236-8004.5	230140	ATE
			→	→ F 000850; 			24.9238-8035.5	230025	ATE
			→	→ F 000850; 			24.9238-8036.5	230026	ATE
CLK 320	160	06/97→06/02	←				24.3571-8509.5	241032	ATE - Halter
			←				24.3571-8510.5	241033	ATE - Halter
			→	→ F 196683 / T 098095; 			24.9236-8001.5	230007	ATE
			→	→ F 196683 / T 098095; 			24.9236-8002.5	230008	ATE
			→	F 196684 / T 098096→; 			24.9936-0035.5	230047	ATE
			→	F 196684 / T 098096→; 			24.9936-0036.5	230048	ATE
CLK 430	205	07/98→06/02	←				24.3571-8509.5	241032	ATE - Halter
			←				24.3571-8510.5	241033	ATE - Halter
			→	F126679→; 			24.4421-8025.5	230127	ATE
			→	F126679→; 			24.4421-8026.5	230128	ATE
			→	→ F 129678; 			24.9236-8001.5	230007	ATE
			→	→ F 129678; 			24.9236-8002.5	230008	ATE
CLK 55 AMG	255	08/99→06/02	→				24.4421-8025.5	230127	ATE
			→				24.4421-8026.5	230128	ATE
Halter, Bremssattel									
CLK 200	100	06/97→06/02	←			2	11.8170-0401.1	260103	ATE
CLK 200 Kompressor	120 - 141	06/97→06/02							
CLK 230 Kompressor	142 - 145	06/97→06/02							
Feder, Bremssattel									
CLK 200	100	06/97→06/02	←			2	11.8116-0253.1	390512	ATE
CLK 200 Kompressor	120 - 141	06/97→06/02							
CLK 230 Kompressor	142 - 145	06/97→06/02							
CLK 320	160	06/97→06/02							
CLK 430	205	07/98→06/02	←	F129679→		2	11.8116-0133.1	390511	ATE
			←			2	11.8116-0253.1	390512	ATE
CLK 55 AMG	255	08/99→06/02	←			2	11.8116-0133.1	390511	ATE
Führungshülzensatz, Bremssattel									
CLK 200	100	06/97→06/02	←				11.0101-5407.2	260011	ATE
CLK 200 Kompressor	120 - 141	06/97→06/02							
CLK 230 Kompressor	142 - 145	06/97→06/02							
CLK 320	160	06/97→06/02							
CLK 430	205	07/98→06/02	←				11.0101-5407.2	260011	ATE
			←	F129679→			11.0101-7003.2	260124	ATE
Führungsbolzen, Bremssattel									
CLK 200	100	06/97→06/02	←			2	11.8171-0008.1	990049	ATE
CLK 200 Kompressor	120 - 141	06/97→06/02							
CLK 230 Kompressor	142 - 145	06/97→06/02							
CLK 320	160	06/97→06/02							
CLK 430	205	07/98→06/02		F129679→			11.8171-0096.1	250155	ATE
				→ F129678			11.8171-0096.1	250155	ATE
			←			2	11.8171-0008.1	990049	ATE

MERCEDES-BENZ - CLK (C208) 06/97→12/03

Schraube, Bremssattel

CLK 200	100	06/97→06/02	←		4	13.8190-0330.1	990134	M12x1,5
CLK 200 Kompressor	120 - 141	06/97→06/02	←					
CLK 230 Kompressor	142 - 145	06/97→06/02	←					
CLK 320	160	06/97→06/02	←					
CLK 55 AMG	255	08/99→06/02	←					
CLK 430	205	07/98→06/02	←	+ AUS	4	13.8190-0330.1	990134	M12x1,5
			←	F129679→	4	13.8190-0330.1	990134	M12x1,5
			←	→ F129678	4	13.8190-0330.1	990134	M12x1,5











Bremsschlauch

CLK 200	100	06/97→06/02	←		2	83.7705-0386.3	330828	L= 385
CLK 200 Kompressor	120 - 141	06/97→06/02	→		2	24.5123-0281.3	330877	L= 280
CLK 230 Kompressor	142 - 145	06/97→06/02	→					
CLK 320	160	06/97→06/02	→					
CLK 430	205	07/98→06/02	→					
CLK 55 AMG	255	08/99→06/02	→					

MERCEDES-BENZ - CLK (C209) 05/02→03/10

Bremssattel

CLK 200 CGI	125	07/03→05/09	←	→ 04/09; für Fahrzeuge ohne Sportpaket / für Fahrzeuge ohne AMG-Sportpaket; <input type="checkbox"/>		24.3571-1739.5	240944	TRW - Halter
CLK 200 Kompressor	120	09/02→05/09	←	→ 04/09; für Fahrzeuge ohne Sportpaket / für Fahrzeuge ohne AMG-Sportpaket; <input type="checkbox"/>		24.3571-1740.5	240945	TRW - Halter
			→	→ 04/09; für Fahrzeuge ohne Sportpaket / für Fahrzeuge ohne AMG-Sportpaket; <input type="checkbox"/>		24.4361-0023.5	230089	ATE
			→	→ 04/09; für Fahrzeuge ohne Sportpaket / für Fahrzeuge ohne AMG-Sportpaket; <input type="checkbox"/>		24.4361-0024.5	230090	ATE
			→	→ 04/09; für Fahrzeuge mit Sportpaket / für Fahrzeuge mit AMG-Sportpaket; <input type="checkbox"/>		24.9936-0035.5	230047	ATE
			→	→ 04/09; für Fahrzeuge mit Sportpaket / für Fahrzeuge mit AMG-Sportpaket; <input type="checkbox"/>		24.9936-0036.5	230048	ATE
CLK 200 Kompressor	135	10/06→05/09	←	→ 04/09; für Fahrzeuge ohne Sportpaket / für Fahrzeuge ohne AMG-Sportpaket; <input type="checkbox"/>		24.3571-1722.5	240911	TRW - Halter
CLK 270 CDI	125	10/02→05/09	→	→ 04/09; <input type="checkbox"/>		24.9936-0035.5	230047	ATE
			→	→ 04/09; <input type="checkbox"/>		24.9936-0036.5	230048	ATE
CLK 220 CDI	100 - 110	01/05→05/09	←	05/05→ 04/09; für Fahrzeuge ohne Sportpaket / für Fahrzeuge ohne AMG-Sportpaket; <input type="checkbox"/>		24.3571-1739.5	240944	TRW - Halter
			←	05/05→ 04/09; für Fahrzeuge ohne Sportpaket / für Fahrzeuge ohne AMG-Sportpaket; <input type="checkbox"/>		24.3571-1740.5	240945	TRW - Halter
			→	05/05→ 04/09; für Fahrzeuge ohne Sportpaket / für Fahrzeuge ohne AMG-Sportpaket; <input type="checkbox"/>		24.4361-0023.5	230089	ATE
			→	05/05→ 04/09; für Fahrzeuge ohne Sportpaket / für Fahrzeuge ohne AMG-Sportpaket; <input type="checkbox"/>		24.4361-0024.5	230090	ATE
			→	05/05→ 04/09; für Fahrzeuge mit Sportpaket / für Fahrzeuge mit AMG-Sportpaket; <input type="checkbox"/>		24.9936-0035.5	230047	ATE
			→	05/05→ 04/09; für Fahrzeuge mit Sportpaket / für Fahrzeuge mit AMG-Sportpaket; <input type="checkbox"/>		24.9936-0036.5	230048	ATE
CLK 240	120 - 125	06/02→05/09	←	→ 04/09; <input type="checkbox"/>		24.3571-1722.5	240911	TRW - Halter
CLK 320	160	06/02→05/09	→	→ 04/09; <input type="checkbox"/>		24.9936-0035.5	230047	ATE
			→	→ 04/09; <input type="checkbox"/>		24.9936-0036.5	230048	ATE
CLK 270 CDI	120	02/03→06/05	←	für Fahrzeuge ohne Sportpaket / für Fahrzeuge ohne AMG-Sportpaket; <input type="checkbox"/>		24.3571-1722.5	240911	TRW - Halter
			→	<input type="checkbox"/>		24.9936-0035.5	230047	ATE
			→	<input type="checkbox"/>		24.9936-0036.5	230048	ATE
CLK 280	170	01/05→05/09	←	05/05→ 04/09; für Fahrzeuge ohne Sportpaket / für Fahrzeuge ohne AMG-Sportpaket; <input type="checkbox"/>		24.3571-1722.5	240911	TRW - Halter

	kW					! #		
MERCEDES-BENZ - CLK (C209) 05/02→03/10								
 Bremssattel								
CLK 280	170	01/05→05/09	➔	05/05→04/09; ☐			24.9936-0035.5 230047	ATE
			➔	05/05→04/09; ☐			24.9936-0036.5 230048	ATE
CLK 320 CDI CLK 350	165 200	01/05→05/09 01/05→05/09	➔	05/05→04/09; ☐			24.9936-0035.5 230047	ATE
			➔	05/05→04/09; ☐			24.9936-0036.5 230048	ATE
Zubehörsatz, Bremssattel								
CLK 200 CGI CLK 200 Kompressor	125 120	07/03→05/09 09/02→05/09	←	→04/09			24.0101-3803.2 260101	TRW
CLK 220 CDI	100 - 110	01/05→05/09	←	05/05→04/09			24.0101-3803.2 260101	TRW
 Bremsschlauch								
CLK 200 CGI CLK 200 Kompressor	125 120 - 135	07/03→05/09 09/02→05/09	←	→04/09	2	83.7705-0386.3 330828	L= 385	
CLK 240	120 - 125	06/02→05/09	➔	→04/09	2	24.5123-0281.3 330877	L= 280	
CLK 270 CDI CLK 320 CLK 500	125 160 225 - 285	10/02→05/09 06/02→05/09 06/02→05/09						
CLK 55 AMG CLK 63 AMG	270 354 - 373	09/02→05/09 04/06→05/09						
CLK 220 CDI	100 - 110	01/05→05/09	←	05/05→04/09	2	83.7705-0386.3 330828	L= 385	
CLK 280 CLK 320 CDI CLK 350	170 165 200	01/05→05/09 01/05→05/09 01/05→05/09	➔	05/05→04/09	2	24.5123-0281.3 330877	L= 280	
CLK 270 CDI	120	02/03→06/05	←		2	83.7705-0386.3 330828	L= 385	
			➔		2	24.5123-0281.3 330877	L= 280	
MERCEDES-BENZ - CLK Cabriolet (A208) 03/98→03/02								
 Bremssattel								
CLK 200	100	03/98→03/02	←	06/98→; ☐			24.3571-8511.5 240491	ATE - Halter
			←	06/98→; ☐			24.3571-8512.5 240492	ATE - Halter
			➔	06/98→; ☐			24.4236-8003.5 230139	ATE
			➔	06/98→; ☐			24.4236-8004.5 230140	ATE
CLK 200 Kompressor CLK 230 Kompressor	120 145	06/00→03/02 06/00→03/02	←	☐			24.3571-8509.5 241032	ATE - Halter
			←	☐			24.3571-8510.5 241033	ATE - Halter
			➔	→ F 196683 / T 098095; ☐			24.9236-8001.5 230007	ATE
			➔	→ F 196683 / T 098095; ☐			24.9236-8002.5 230008	ATE
			➔	F 196684 / T 098096→; ☐			24.9936-0035.5 230047	ATE
			➔	F 196684 / T 098096→; ☐			24.9936-0036.5 230048	ATE
CLK 200 Kompressor CLK 230 Kompressor CLK 320	141 142 160	03/98→06/00 03/98→06/00 03/98→03/02	←	06/98→; ☐			24.3571-8509.5 241032	ATE - Halter
			←	06/98→; ☐			24.3571-8510.5 241033	ATE - Halter
			➔	06/98→; → F 196683 / T 098095; ☐			24.9236-8001.5 230007	ATE
			➔	06/98→; → F 196683 / T 098095; ☐			24.9236-8002.5 230008	ATE
			➔	F 196684 / T 098096→; ☐			24.9936-0035.5 230047	ATE
			➔	F 196684 / T 098096→; ☐			24.9936-0036.5 230048	ATE
CLK 430	205	09/98→03/02	➔	06/99→; ☐			24.4421-8025.5 230127	ATE
			➔	06/99→; ☐			24.4421-8026.5 230128	ATE
CLK 55 AMG	255	01/00→03/02	➔	☐			24.4421-8025.5 230127	ATE
			➔	☐			24.4421-8026.5 230128	ATE
Halter, Bremssattel								
CLK 200	100	03/98→03/02	←	06/98→	2	11.8170-0401.1 260103	ATE	
Feder, Bremssattel								
CLK 200 CLK 200 Kompressor CLK 230 Kompressor CLK 320	100 141 142 160	03/98→03/02 03/98→06/00 03/98→06/00 03/98→03/02	←	06/98→	2	11.8116-0253.1 390512	ATE	
CLK 200 Kompressor CLK 230 Kompressor	120 145	06/00→03/02 06/00→03/02	←		2	11.8116-0253.1 390512	ATE	
→								

MERCEDES-BENZ - CLK Cabriolet (A208) 03/98→03/02

Feder, Bremssattel

CLK 430	205	09/98→03/02	←	06/99→	2	11.8116-0133.1	390511	ATE
CLK 55 AMG	255	01/00→03/02	←		2	11.8116-0133.1	390511	ATE

Führungshülzensatz, Bremssattel

CLK 200	100	03/98→03/02	←	06/98→		11.0101-5407.2	260011	ATE
CLK 200 Kompressor	141	03/98→06/00						
CLK 230 Kompressor	142	03/98→06/00						
CLK 320	160	03/98→03/02						
CLK 200 Kompressor	120	06/00→03/02	←			11.0101-5407.2	260011	ATE
CLK 230 Kompressor	145	06/00→03/02						
CLK 430	205	09/98→03/02	←	06/99→		11.0101-7003.2	260124	ATE

Führungsbolzen, Bremssattel

CLK 200	100	03/98→03/02		06/98→	2	11.8171-0008.1	990049	ATE
CLK 200 Kompressor	141	03/98→06/00						
CLK 230 Kompressor	142	03/98→06/00						
CLK 320	160	03/98→03/02						
CLK 200 Kompressor	120	06/00→03/02			2	11.8171-0008.1	990049	ATE
CLK 230 Kompressor	145	06/00→03/02						
CLK 430	205	09/98→03/02		06/99→	2	11.8171-0008.1	990049	ATE

Schraube, Bremssattel

CLK 200	100	03/98→03/02	←	06/98→	4	13.8190-0330.1	990134	M12x1,5
CLK 200 Kompressor	120	06/00→03/02			4	13.8190-0330.1	990134	M12x1,5
CLK 230 Kompressor	145	06/00→03/02						
CLK 200 Kompressor	141	03/98→06/00		06/98→	4	13.8190-0330.1	990134	M12x1,5
CLK 230 Kompressor	142	03/98→06/00						
CLK 320	160	03/98→03/02						
CLK 430	205	09/98→03/02	←	06/99→	4	13.8190-0330.1	990134	M12x1,5
CLK 55 AMG	255	01/00→03/02	←		4	13.8190-0330.1	990134	M12x1,5











Bremsschlauch









CLK 200	100	03/98→03/02	←	06/98→	2	83.7705-0386.3	330828	L= 385
CLK 200 Kompressor	141	03/98→06/00						
CLK 230 Kompressor	142	03/98→06/00	→	06/98→	2	24.5123-0281.3	330877	L= 280
CLK 320	160	03/98→03/02						
CLK 200 Kompressor	120	06/00→03/02	←		2	83.7705-0386.3	330828	L= 385
CLK 230 Kompressor	145	06/00→03/02						
CLK 55 AMG	255	01/00→03/02	→		2	24.5123-0281.3	330877	L= 280
CLK 430	205	09/98→03/02	←	06/99→	2	83.7705-0386.3	330828	L= 385
			→	06/99→	2	24.5123-0281.3	330877	L= 280







MERCEDES-BENZ - CLK Cabriolet (A209) 06/02→03/10









Bremssattel

CLK 200 CGI	125	07/03→03/10	←	→ 12/09; ☐		24.3571-1739.5	240944	TRW - Halter
			←	→ 12/09; ☐		24.3571-1740.5	240945	TRW - Halter
			→	→ 12/09; ☐		24.4361-0023.5	230089	ATE
			→	→ 12/09; ☐		24.4361-0024.5	230090	ATE
CLK 200 Kompressor	135	10/06→03/10	←	→ 12/09; für Fahrzeuge ohne Sportpaket / für Fahrzeuge ohne AMG-Sportpaket; ☐		24.3571-1722.5	240911	TRW - Halter
			→	→ 12/09; ☐		24.9936-0035.5	230047	ATE
			→	→ 12/09; ☐		24.9936-0036.5	230048	ATE
CLK 200 Kompressor	120	02/03→03/10	←	05/03→ 12/09; für Fahrzeuge ohne Sportpaket / für Fahrzeuge ohne AMG-Sportpaket; ☐		24.3571-1722.5	240911	TRW - Halter
			→	05/03→ 12/09; ☐		24.9936-0035.5	230047	ATE
			→	05/03→ 12/09; ☐		24.9936-0036.5	230048	ATE
CLK 240 CLK 320	125 160	02/03→03/10	←	05/03→ 12/09; ☐		24.3571-1722.5	240911	TRW - Halter
			→	05/03→ 12/09; ☐		24.9936-0035.5	230047	ATE
			→	05/03→ 12/09; ☐		24.9936-0036.5	230048	ATE
CLK 280	170	01/05→03/10	←	05/05→ 12/09; für Fahrzeuge ohne Sportpaket / für Fahrzeuge ohne AMG-Sportpaket; ☐		24.3571-1722.5	240911	TRW - Halter
			→	05/05→ 12/09; ☐		24.9936-0035.5	230047	ATE
			→	05/05→ 12/09; ☐		24.9936-0036.5	230048	ATE
→								

	kw					! #		
MERCEDES-BENZ - CLK Cabriolet (A209) 06/02→03/10								
 Bremssattel								
CLK 320 CDI CLK 350	165 200	03/05→03/10 01/05→03/10	➡	05/05→12/09; ☐			24.9936-0035.5 230047	ATE
			➡	05/05→12/09; ☐			24.9936-0036.5 230048	ATE
Zubehörsatz, Bremssattel								
CLK 200 CGI	125	07/03→03/10	←	→ 12/09			24.0101-3803.2 260101	TRW
 Bremsschlauch								
CLK 200 CGI	125	07/03→03/10	←	→ 12/09	2	83.7705-0386.3 330828	L= 385	
CLK 200 Kompressor	135	10/06→03/10						
CLK 500	285	06/06→03/10	➡	→ 12/09	2	24.5123-0281.3 330877	L= 280	
CLK 63 AMG	354	04/06→03/10						
CLK 200 Kompressor	120	02/03→03/10	←	05/03→12/09	2	83.7705-0386.3 330828	L= 385	
CLK 240	125	02/03→03/10						
CLK 320	160	02/03→03/10	➡	05/03→12/09	2	24.5123-0281.3 330877	L= 280	
CLK 500	225	02/03→03/10						
CLK 55 AMG	270	06/02→03/10						
CLK 280	170	01/05→03/10	←	05/05→12/09	2	83.7705-0386.3 330828	L= 385	
CLK 320 CDI	165	03/05→03/10						
CLK 350	200	01/05→03/10	➡	05/05→12/09	2	24.5123-0281.3 330877	L= 280	
CLK 63 AMG	354	09/06→12/09	←		2	83.7705-0386.3 330828	L= 385	
			➡		2	24.5123-0281.3 330877	L= 280	
MERCEDES-BENZ - CLS (C218) 01/11→12/17								
 Bremssattel								
CLS 220 BlueTEC / d	120 - 130	05/14→12/17	←	☐			24.3606-1711.5 240780	TRW - Halter
CLS 250 CDI / BlueTEC / d	150	04/11→12/17	←	☐			24.3606-1712.5 240781	TRW - Halter
			➡	☐			24.3426-9989.5 240647	ATE - Halter
			➡	☐			24.3426-9990.5 240648	ATE - Halter
CLS 250 BlueTEC / d 4-matic	150	05/14→12/17	←	☐			24.3601-1721.5 240629	TRW - Halter
			←	☐			24.3601-1722.5 240630	TRW - Halter
			➡	☐			24.3426-9989.5 240647	ATE - Halter
			➡	☐			24.3426-9990.5 240648	ATE - Halter
CLS 350	225	01/11→08/14	←	☐			24.3606-1711.5 240780	TRW - Halter
CLS 350 BlueTEC / d	185 - 190	02/13→12/17	←	☐			24.3606-1712.5 240781	TRW - Halter
CLS 350 CDI / d	195	01/11→08/14	➡	☐			24.3426-9991.5 240954	ATE - Halter
			➡	☐			24.3426-9992.5 240955	ATE - Halter
CLS 350 BlueTEC / d 4-matic	185	02/13→12/17	←	☐			24.3601-1721.5 240629	TRW - Halter
CLS 350 CDI / d 4-matic	195	09/11→08/14	←	☐			24.3601-1722.5 240630	TRW - Halter
CLS 350 d 4-matic	190	04/15→12/17	➡	☐			24.3426-9991.5 240954	ATE - Halter
			➡	☐			24.3426-9992.5 240955	ATE - Halter
CLS 400	245	05/14→12/17	➡	☐			24.3426-9991.5 240954	ATE - Halter
CLS 400 4-matic	245	05/14→12/17	➡	☐			24.3426-9992.5 240955	ATE - Halter
CLS 500	300	02/11→12/17	➡	☐			24.3426-9959.5 240952	ATE - Halter
CLS 500 4-matic	300	09/11→12/17	➡	☐			24.3426-9960.5 240953	ATE - Halter
Feder, Bremssattel								
CLS 220 BlueTEC / d	120 - 130	05/14→12/17	➡		2	11.8116-0087.2 390607	ATE	
CLS 250 BlueTEC / d 4-matic	150	05/14→12/17						
CLS 250 CDI / BlueTEC / d	150	04/11→12/17						
CLS 350	225	01/11→08/14						
CLS 350 BlueTEC / d	185 - 190	02/13→12/17						
CLS 350 BlueTEC / d 4-matic	185	02/13→12/17						
CLS 350 CDI / d	195	01/11→08/14						
CLS 350 CDI / d 4-matic	195	09/11→08/14						
CLS 350 d 4-matic	190	04/15→12/17						
CLS 400	245	05/14→12/17						
CLS 400 4-matic	245	05/14→12/17						
CLS 500	300	02/11→12/17						
CLS 500 4-matic	300	09/11→12/17						
			→					

	kw			 	! #		
MERCEDES-BENZ - CLS (C218) 01/11→12/17							
Führungshülzensatz, Bremsattel							
CLS 350	225	01/11→08/14	➔			11.0101-5407.2 260011	ATE
CLS 350 BlueTEC / d	185 - 190	02/13→12/17					
CLS 350 BlueTEC / d 4-matic	185	02/13→12/17					
CLS 350 CDI / d	195	01/11→08/14					
CLS 350 CDI / d 4-matic	195	09/11→08/14					
CLS 350 d 4-matic	190	04/15→12/17					
CLS 400	245	05/14→12/17					
CLS 400 4-matic	245	05/14→12/17					
CLS 500	300	02/11→12/17					
CLS 500 4-matic	300	09/11→12/17					
Führungsbolzen, Bremsattel							
CLS 350	225	01/11→08/14			2	11.8171-0008.1 990049	ATE
CLS 350 BlueTEC / d	185 - 190	02/13→12/17					
CLS 350 BlueTEC / d 4-matic	185	02/13→12/17					
CLS 350 CDI / d	195	01/11→08/14					
CLS 350 CDI / d 4-matic	195	09/11→08/14					
CLS 350 d 4-matic	190	04/15→12/17					
CLS 400	245	05/14→12/17					
CLS 400 4-matic	245	05/14→12/17					
CLS 500	300	02/11→12/17					
CLS 500 4-matic	300	09/11→12/17					
 Bremschlauch							
CLS 220 BlueTEC / d	120 - 130	05/14→12/17	←		2	24.5148-0406.3 331478	L= 400
CLS 250 CDI / BlueTEC / d	150	04/11→12/17	➔		2	24.5140-0354.3 331542	L= 350
CLS 350	225	01/11→08/14					
CLS 350 BlueTEC / d	185 - 190	02/13→12/17					
CLS 350 CDI / d	195	01/11→08/14					
CLS 400	245	05/14→12/17					
CLS 500	300	02/11→12/17					
CLS 500 4-matic	300	09/11→12/17					
CLS 250 BlueTEC / d 4-matic	150	05/14→12/17	←		2	83.7713-0487.3 331342	L= 488
CLS 350 BlueTEC / d 4-matic	185	02/13→12/17	➔		2	24.5140-0354.3 331542	L= 350
CLS 350 CDI / d 4-matic	195	09/11→08/14					
CLS 350 d 4-matic	190	04/15→12/17					
CLS 400 4-matic	245	05/14→12/17					
CLS 63 AMG	386	01/11→12/17	➔	03/11→	2	24.5140-0354.3 331542	L= 350
CLS 63 AMG	410 - 430	01/11→12/17	➔		2	24.5140-0354.3 331542	L= 350
CLS 63 AMG 4-matic	410 - 430	02/13→12/17					
MERCEDES-BENZ - CLS (C219) 10/04→02/11							
 Bremsattel							
CLS 280	170	07/08→12/10	➔	→ 10/10; ☐		24.3426-9991.5 240954	ATE - Halter
CLS 300	170	04/09→12/10					
CLS 350	200 - 215	10/04→12/10	➔	→ 10/10; ☐		24.3426-9992.5 240955	ATE - Halter
CLS 350 CDI	165 - 200	04/09→12/10					
CLS 500	225	10/04→12/10					
CLS 320 CDI	155 - 165	01/05→12/10	➔	05/05→ 10/10; ☐		24.3426-9991.5 240954	ATE - Halter
			➔	05/05→ 10/10; ☐		24.3426-9992.5 240955	ATE - Halter
CLS 500	285	04/06→12/10	➔	→ 10/10; ☐		24.3426-9959.5 240952	ATE - Halter
			➔	→ 10/10; ☐		24.3426-9960.5 240953	ATE - Halter
Halter, Bremsattel							
CLS 280	170	07/08→12/10	➔	→ 10/10		11.8170-0611.1 260116	ATE
CLS 300	170	04/09→12/10					
CLS 350	200 - 215	10/04→12/10					
CLS 350 CDI	165 - 200	04/09→12/10					
CLS 500	225	10/04→12/10					
CLS 320 CDI	155 - 165	01/05→12/10	➔	05/05→ 10/10		11.8170-0611.1 260116	ATE
→							

	kw			 	! #		
MERCEDES-BENZ - CLS (C219) 10/04→02/11							
Feder, Bremssattel							
CLS 280	170	07/08→12/10	➔	→ 10/10	2	11.8116-0323.1 390459	ATE
CLS 300	170	04/09→12/10					
CLS 350	200 - 215	10/04→12/10					
CLS 350 CDI	165 - 200	04/09→12/10					
CLS 500	225	10/04→12/10					
CLS 320 CDI	155 - 165	01/05→12/10	➔	05/05→ 10/10	2	11.8116-0323.1 390459	ATE
CLS 500	285	04/06→12/10	➔	→ 10/10	2	11.8116-0086.2 390606	ATE
Führungshülzensatz, Bremssattel							
CLS 280	170	07/08→12/10	➔	→ 10/10		11.0101-4202.2 260094	ATE
CLS 300	170	04/09→12/10					
CLS 350 CDI	165 - 200	04/09→12/10					
CLS 320 CDI	155 - 165	01/05→12/10	➔	05/05→ 10/10		11.0101-4202.2 260094	ATE
CLS 350	200 - 215	10/04→12/10	➔	→ 10/10		11.0101-5407.2 260011	ATE
CLS 500	225 - 285	10/04→12/10					
Führungsbolzen, Bremssattel							
CLS 350	200 - 215	10/04→12/10	➔	→ 10/10	2	11.8171-0008.1 990049	ATE
CLS 500	225	10/04→12/10					
CLS 500	285	04/06→12/10		→ 10/10	2	11.8171-0008.1 990049	ATE
Schraube, Bremssattel							
CLS 280	170	07/08→12/10		→ 10/10	4	13.8190-0330.1 990134	M12x1,5
CLS 300	170	04/09→12/10					
CLS 350	200 - 215	10/04→12/10					
CLS 350 CDI	165 - 200	04/09→12/10					
CLS 500	225	10/04→12/10					
CLS 55 AMG	350	01/05→12/10					
CLS 320 CDI	155 - 165	01/05→12/10		05/05→ 10/10	4	13.8190-0330.1 990134	M12x1,5
CLS 55 AMG	350	09/05→12/06			4	13.8190-0330.1 990134	M12x1,5
Bremsschlauch							
CLS 280	170	07/08→12/10	➔	→ 10/10	2	24.5123-0380.3 331256	L= 380
CLS 300	170	04/09→12/10					
CLS 350	200 - 215	10/04→12/10	➔	→ 10/10	2	24.5238-0255.3 330674	L= 255
CLS 350 CDI	165 - 200	04/09→12/10					
CLS 500	225 - 285	10/04→12/10					
CLS 55 AMG	350	01/05→12/10					
CLS 63 AMG	378	04/06→12/10					
CLS 320 CDI	155 - 165	01/05→12/10	➔	05/05→ 10/10	2	24.5123-0380.3 331256	L= 380
			➔	05/05→ 10/10	2	24.5238-0255.3 330674	L= 255
CLS 55 AMG	350	09/05→12/06	➔		2	24.5123-0380.3 331256	L= 380
			➔		2	24.5238-0255.3 330674	L= 255
MERCEDES-BENZ - CLS (C257) 12/17→							
Bremsschlauch							
AMG CLS 53 EQ Boost 4-matic+	320	05/18→	➔		2	24.5104-0471.3 331642	L= 470
CLS 300 d 4-matic	195	04/21→	➔	→ 05/21	2	24.5147-0370.3 331599	L= 370
CLS 350 d 4-matic	183 - 210	12/17→					
CLS 350 EQ Boost 4-matic	220	08/18→					
CLS 400 d 4-matic	243 - 250	12/17→					
CLS 450 EQ Boost 4-matic	270	12/17→					
CLS 220 d	143	06/18→	➔	für Fahrzeuge ohne Airmatic DC; für Fahrzeuge ohne elektr. Dämpferregulierung	2	24.5102-0362.3 331652	L= 390
CLS 300 d	180	04/18→					
CLS 350 d	210	08/18→					
CLS 350 EQ Boost	220	08/18→	➔	für Fahrzeuge mit Airmatic DC; für Fahrzeuge mit elektr. Dämpferregulierung	2	24.5104-0471.3 331642	L= 470
→							

	kw			 	! #		
MERCEDES-BENZ - CLS (C257) 12/17→							
 Bremsschlauch							
CLS 220 d CLS 300 d CLS 350 d CLS 350 EQ Boost	143 180 210 220	06/18→ 04/18→ 08/18→ 08/18→	→	→ 05/21	2	24.5147-0370.3 331599	L= 370
MERCEDES-BENZ - CLS Shooting Brake (X218) 10/12→12/17							
 Bremssattel							
CLS 220 BlueTEC / d CLS 250 CDI / BlueTEC / d	120 - 130 150	05/14→12/17 10/12→12/17	←			24.3606-1711.5 240780 24.3606-1712.5 240781 24.3426-9989.5 240647 24.3426-9990.5 240648	TRW - Halter TRW - Halter ATE - Halter ATE - Halter
CLS 250 BlueTEC / d 4-matic	150	05/14→12/17	←			24.3601-1721.5 240629 24.3601-1722.5 240630 24.3426-9989.5 240647 24.3426-9990.5 240648	TRW - Halter TRW - Halter ATE - Halter ATE - Halter
CLS 350 CLS 350 BlueTEC / d CLS 350 CDI / d	225 185 - 190 195	10/12→08/14 05/14→12/17 10/12→08/14	←	für Fahrzeuge ohne Sportpaket; <input type="checkbox"/>		24.3606-1711.5 240780 24.3606-1712.5 240781 24.3426-9991.5 240954 24.3426-9992.5 240955	TRW - Halter TRW - Halter ATE - Halter ATE - Halter
CLS 350 BlueTEC / d 4-matic CLS 350 CDI / d 4-matic CLS 350 d 4-matic	185 195 190	05/14→12/17 10/12→08/14 04/15→12/17	←	für Fahrzeuge ohne Sportpaket; <input type="checkbox"/>		24.3601-1721.5 240629 24.3601-1722.5 240630 24.3426-9991.5 240954 24.3426-9992.5 240955	TRW - Halter TRW - Halter ATE - Halter ATE - Halter
CLS 400 CLS 400 4-matic	245 245	05/14→12/17 05/14→12/17	→			24.3426-9991.5 240954 24.3426-9992.5 240955	ATE - Halter ATE - Halter
CLS 500 CLS 500 4-matic	300 300	10/12→12/17 10/12→12/17	→			24.3426-9959.5 240952 24.3426-9960.5 240953	ATE - Halter ATE - Halter
Feder, Bremssattel							
CLS 220 BlueTEC / d CLS 250 BlueTEC / d 4-matic CLS 250 CDI / BlueTEC / d CLS 350 CLS 350 BlueTEC / d CLS 350 BlueTEC / d 4-matic CLS 350 CDI / d CLS 350 CDI / d 4-matic CLS 350 d 4-matic CLS 400 CLS 400 4-matic CLS 500 CLS 500 4-matic	120 - 130 150 150 225 185 - 190 185 195 195 190 245 245 300 300	05/14→12/17 05/14→12/17 10/12→12/17 10/12→08/14 05/14→12/17 05/14→12/17 10/12→08/14 10/12→08/14 04/15→12/17 05/14→12/17 05/14→12/17 10/12→12/17 10/12→12/17	→		2	11.8116-0087.2 390607	ATE
Führungshülensatz, Bremssattel							
CLS 220 BlueTEC / d CLS 250 BlueTEC / d 4-matic CLS 250 CDI / BlueTEC / d CLS 350 CLS 350 BlueTEC / d CLS 350 BlueTEC / d 4-matic CLS 350 CDI / d CLS 350 CDI / d 4-matic CLS 350 d 4-matic CLS 400 CLS 400 4-matic CLS 500 CLS 500 4-matic →	120 - 130 150 150 225 185 - 190 185 195 195 190 245 245 300 300	05/14→12/17 05/14→12/17 10/12→12/17 10/12→08/14 05/14→12/17 05/14→12/17 10/12→08/14 10/12→08/14 04/15→12/17 05/14→12/17 05/14→12/17 10/12→12/17 10/12→12/17	→			11.0101-5407.2 260011	ATE

MERCEDES-BENZ - CLS Shooting Brake (X218) 10/12→12/17

Führungsbolzen, Bremsattel

CLS 220 BlueTEC / d	120 - 130	05/14→12/17			2	11.8171-0008.1	990049	ATE
CLS 250 BlueTEC / d 4-matic	150	05/14→12/17						
CLS 250 CDI / BlueTEC / d	150	10/12→12/17						
CLS 350	225	10/12→08/14						
CLS 350 BlueTEC / d	185 - 190	05/14→12/17						
CLS 350 BlueTEC / d 4-matic	185	05/14→12/17						
CLS 350 CDI / d	195	10/12→08/14						
CLS 350 CDI / d 4-matic	195	10/12→08/14						
CLS 350 d 4-matic	190	04/15→12/17						
CLS 400	245	05/14→12/17						
CLS 400 4-matic	245	05/14→12/17						
CLS 500	300	10/12→12/17						
CLS 500 4-matic	300	10/12→12/17						



























































Bremsschlauch









CLS 220 BlueTEC / d	120 - 130	05/14→12/17	←		2	24.5148-0406.3	331478	L= 400
CLS 250 CDI / BlueTEC / d	150	10/12→12/17	→		2	24.5140-0354.3	331542	L= 350
CLS 350	225	10/12→08/14						
CLS 350 BlueTEC / d	185 - 190	05/14→12/17						
CLS 350 CDI / d	195	10/12→08/14						
CLS 400	245	05/14→12/17						
CLS 500	300	10/12→12/17						
CLS 250 BlueTEC / d 4-matic	150	05/14→12/17	←		2	83.7713-0487.3	331342	L= 488
CLS 350 BlueTEC / d 4-matic	185	05/14→12/17	→		2	24.5140-0354.3	331542	L= 350
CLS 350 CDI / d 4-matic	195	10/12→08/14						
CLS 350 d 4-matic	190	04/15→12/17						
CLS 400 4-matic	245	05/14→12/17						
CLS 500 4-matic	300	10/12→12/17						
CLS 63 AMG	386 - 430	10/12→12/17	→		2	24.5140-0354.3	331542	L= 350
CLS 63 AMG 4-matic	410 - 430	02/13→12/17						







MERCEDES-BENZ - E-KLASSE (W210) 06/95→08/03







Bremssattel









E 200	100	06/95→08/00	←	☐		24.3571-8511.5	240491	ATE - Halter
E 240	125	08/00→03/02	←	☐		24.3571-8512.5	240492	ATE - Halter
E 290 Turbo-D	95	03/96→07/99	←	☐		24.4236-8003.5	230139	ATE
			→	A379347→; ☐		24.4236-8004.5	230140	ATE
			→	A379347→; ☐		24.9238-8035.5	230025	ATE
			→	→ A379346; ☐		24.9238-8036.5	230026	ATE
			→	→ A379346; ☐				
E 200 CDI	75	06/98→03/02	←	☐	07/98→; ☐	24.3571-8511.5	240491	ATE - Halter
E 220 CDI	92	06/98→07/99	←	☐	07/98→; ☐	24.3571-8512.5	240492	ATE - Halter
			→	☐	07/98→; ☐	24.4236-8003.5	230139	ATE
			→	☐	07/98→; ☐	24.4236-8004.5	230140	ATE
E 200 CDI	85	07/99→03/02	←	☐		24.3571-8511.5	240491	ATE - Halter
E 200 Kompressor	120	08/00→03/02	←	☐		24.3571-8512.5	240492	ATE - Halter
E 220 CDI	100 - 105	07/99→03/02	←	☐		24.4236-8003.5	230139	ATE
			→	☐		24.4236-8004.5	230140	ATE
			→	☐				
E 200 D	65	01/96→03/02	←	☐	10/96→; ☐	24.3571-8511.5	240491	ATE - Halter
			←	☐	10/96→; ☐	24.3571-8512.5	240492	ATE - Halter
			→	☐	A379347→; ☐	24.4236-8003.5	230139	ATE
			→	☐	A379347→; ☐	24.4236-8004.5	230140	ATE
			→	☐	10/96→; → A379346; ☐	24.9238-8035.5	230025	ATE
			→	☐	10/96→; → A379346; ☐	24.9238-8036.5	230026	ATE
E 200 Kompressor	137	06/97→03/02	←	☐	09/97→; ☐	24.3571-8509.5	241032	ATE - Halter
			←	☐	09/97→; ☐	24.3571-8510.5	241033	ATE - Halter
			→	☐	09/97→; ☐	24.4361-8005.5	230093	ATE
→								

	kw			 	! #		
MERCEDES-BENZ - E-KLASSE (W210) 06/95→08/03							
 Bremssattel							
E 220 D	55 - 70	06/95→03/02	← → 06/98; 	24.3571-8511.5	240491	ATE - Halter	
			← → 06/98; 	24.3571-8512.5	240492	ATE - Halter	
			→ 06/98; A379347→; 	24.4236-8003.5	230139	ATE	
			→ 06/98; A379347→; 	24.4236-8004.5	230140	ATE	
			→ A379346; 	24.9238-8035.5	230025	ATE	
			→ A379346; 	24.9238-8036.5	230026	ATE	
E 240	125	06/97→08/00	← 09/97→; 	24.3571-8511.5	240491	ATE - Halter	
			← 09/97→; 	24.3571-8512.5	240492	ATE - Halter	
			→ A379347→; 	24.4236-8003.5	230139	ATE	
			→ A379347→; 	24.4236-8004.5	230140	ATE	
			→ 09/97→; → A379346; 	24.9238-8035.5	230025	ATE	
			→ 09/97→; → A379346; 	24.9238-8036.5	230026	ATE	
E 250 D	83	06/95→07/99	← 	24.3571-8511.5	240491	ATE - Halter	
			← für Rechtslenker; 	24.3571-8511.5	240491	ATE - Halter	
			← für Rechtslenker; 	24.3571-8512.5	240492	ATE - Halter	
			← 	24.3571-8512.5	240492	ATE - Halter	
			→ A379347→; 	24.4236-8003.5	230139	ATE	
			→ A379347→; für Rechtslenker; 	24.4236-8003.5	230139	ATE	
			→ A379347→; 	24.4236-8004.5	230140	ATE	
			→ A379347→; für Rechtslenker; 	24.4236-8004.5	230140	ATE	
			→ → A379346; für Rechtslenker; 	24.9238-8035.5	230025	ATE	
			→ → A379346; 	24.9238-8035.5	230025	ATE	
			→ → A379346; für Rechtslenker; 	24.9238-8036.5	230026	ATE	
→ → A379346; 	24.9238-8036.5	230026	ATE				
E 250 Turbo-D	110	06/97→07/99	← 09/97→; 	24.3571-8511.5	240491	ATE - Halter	
			← 09/97→; 	24.3571-8512.5	240492	ATE - Halter	
			→ 09/97→; 	24.4236-8003.5	230139	ATE	
			→ 09/97→; 	24.4236-8004.5	230140	ATE	
E 270 CDI	120 - 125	07/99→03/02	← 	24.3571-8509.5	241032	ATE - Halter	
			← 	24.3571-8510.5	241033	ATE - Halter	
			→ 	24.3421-7009.5	230063	ATE	
			→ 	24.3421-7010.5	230064	ATE	
E 280 E 320	150 165	12/96→03/02 06/97→03/02	← 	24.3571-8509.5	241032	ATE - Halter	
			← 	24.3571-8510.5	241033	ATE - Halter	
			→ 	24.3421-7009.5	230063	ATE	
			→ 	24.3421-7010.5	230064	ATE	
			→ A379347→; 	24.4361-8005.5	230093	ATE	
			→ → A379346; 	24.9236-8001.5	230007	ATE	
			→ → A379346; 	24.9236-8002.5	230008	ATE	
E 280 4-matic E 300 Turbo-D E 320 4-matic	150 130 165	12/96→03/02 12/96→07/99 06/97→03/02	← 	24.3571-8509.5	241032	ATE - Halter	
			← 	24.3571-8510.5	241033	ATE - Halter	
			→ A379347→; 	24.4361-8005.5	230093	ATE	
			→ → A379346; 	24.9236-8001.5	230007	ATE	
→ → A379346; 	24.9236-8002.5	230008	ATE				
E 320 CDI	145	07/99→03/02	← 	24.3571-8509.5	241032	ATE - Halter	
			← 	24.3571-8510.5	241033	ATE - Halter	
			→ 	24.4361-8005.5	230093	ATE	
E 430	205	06/97→03/02	→ 09/97→; 	24.3421-7009.5	230063	ATE	
			→ 09/97→; 	24.3421-7010.5	230064	ATE	
			→ A379347→; 	24.4361-8005.5	230093	ATE	
			→ 09/97→; → A379346; 	24.9236-8001.5	230007	ATE	
→							







	kw			 	! #		
MERCEDES-BENZ - E-KLASSE (W210) 06/95→08/03							
 Bremssattel							
E 430	205	06/97→03/02	➔	09/97→; → A379346; ☐		24.9236-8002.5 230008	ATE
E 430 4-matic	205	05/99→03/02	➔	☐		24.4421-8025.5 230127	ATE
			➔	☐		24.4421-8026.5 230128	ATE
E 55 AMG	260	08/97→03/02	➔	09/97→; ☐		24.4421-8025.5 230127	ATE
			➔	09/97→; ☐		24.4421-8026.5 230128	ATE
Halter, Bremssattel							
E 200	100	06/95→08/00	←		2	11.8170-0401.1 260103	ATE
E 200 CDI	85	07/99→03/02					
E 200 Kompressor	120	08/00→03/02					
E 220 CDI	100 - 105	07/99→03/02					
E 240	125	08/00→03/02					
E 290 Turbo-D	95	03/96→07/99					
E 200 CDI	75	06/98→03/02	←	07/98→	2	11.8170-0401.1 260103	ATE
E 220 CDI	92	06/98→07/99					
E 200 D	65	01/96→03/02	←	10/96→	2	11.8170-0401.1 260103	ATE
E 220 D	55 - 70	06/95→03/02	←	→ 06/98	2	11.8170-0401.1 260103	ATE
E 240	125	06/97→08/00	←	09/97→	2	11.8170-0401.1 260103	ATE
E 250 Turbo-D	110	06/97→07/99					
E 250 D	83	06/95→07/99	←	für Rechtslenker	2	11.8170-0401.1 260103	ATE
			←		2	11.8170-0401.1 260103	ATE
Feder, Bremssattel							
E 200	100	06/95→08/00	←		2	11.8116-0253.1 390512	ATE
E 200 CDI	85	07/99→03/02					
E 200 Kompressor	120	08/00→03/02					
E 220 CDI	100 - 105	07/99→03/02					
E 240	125	08/00→03/02					
E 270 CDI	120 - 125	07/99→03/02					
E 280	150	12/96→03/02					
E 280 4-matic	150	12/96→03/02					
E 290 Turbo-D	95	03/96→07/99					
E 300 Turbo-D	130	12/96→07/99					
E 320	165	06/97→03/02					
E 320 4-matic	165	06/97→03/02					
E 320 CDI	145	07/99→03/02					
E 200 CDI	75	06/98→03/02	←	07/98→	2	11.8116-0253.1 390512	ATE
E 220 CDI	92	06/98→07/99					
E 200 D	65	01/96→03/02	←	10/96→	2	11.8116-0253.1 390512	ATE
E 200 Kompressor	137	06/97→03/02	←	09/97→	2	11.8116-0253.1 390512	ATE
E 240	125	06/97→08/00					
E 250 Turbo-D	110	06/97→07/99					
E 220 D	55 - 70	06/95→03/02	←	→ 06/98	2	11.8116-0253.1 390512	ATE
			←		2	11.8116-0253.1 390512	ATE
E 250 D	83	06/95→07/99	←	für Rechtslenker	2	11.8116-0253.1 390512	ATE
			←		2	11.8116-0253.1 390512	ATE
E 430	205	06/97→03/02	←	A 962232 / X 027614→	2	11.8116-0133.1 390511	ATE
E 430 4-matic	205	05/99→03/02	←		2	11.8116-0133.1 390511	ATE
E 55 AMG	260	08/97→03/02	←	09/97→	2	11.8116-0133.1 390511	ATE
Führungshülzensatz, Bremssattel							
E 200	100	06/95→08/00	←			11.0101-5407.2 260011	ATE
E 200 CDI	85	07/99→03/02					
E 200 Kompressor	120	08/00→03/02					
E 220 CDI	100 - 105	07/99→03/02					
E 240	125	08/00→03/02					
E 270 CDI	120 - 125	07/99→03/02					
E 280	150	12/96→03/02					
E 280 4-matic	150	12/96→03/02					
E 290 Turbo-D	95	03/96→07/99					
E 300 Turbo-D	130	12/96→07/99					
E 320	165	06/97→03/02					
E 320 4-matic	165	06/97→03/02					
E 320 CDI	145	07/99→03/02					
E 200 CDI	75	06/98→03/02	←	07/98→		11.0101-5407.2 260011	ATE
E 220 CDI	92	06/98→07/99					
E 200 D	65	01/96→03/02	←	10/96→		11.0101-5407.2 260011	ATE
→							







	kW			 	! #		
MERCEDES-BENZ - E-KLASSE (W210) 06/95→08/03							
Führungshülzensatz, Bremssattel							
E 200 Kompressor E 240 E 250 Turbo-D	137 125 110	06/97→03/02 06/97→08/00 06/97→07/99	←	09/97→		11.0101-5407.2 260011	ATE
E 220 D	55 - 70	06/95→03/02	←	→ 06/98		11.0101-5407.2 260011	ATE
E 250 D	83	06/95→07/99	←			11.0101-5407.2 260011	ATE
			←	für Rechtslenker		11.0101-5407.2 260011	ATE
E 430	205	06/97→03/02	←	A 962232 / X 027614→		11.0101-7003.2 260124	ATE
E 430 4-matic	205	05/99→03/02	←			11.0101-7003.2 260124	ATE
Führungsbolzen, Bremssattel							
E 200 E 200 CDI E 200 Kompressor E 220 CDI	100 85 120 100 - 105	06/95→08/00 07/99→03/02 08/00→03/02 07/99→03/02	←		2	11.8171-0008.1 990049	ATE
E 240 E 270 CDI	125 120 - 125	08/00→03/02 07/99→03/02					
E 280 E 280 4-matic E 290 Turbo-D E 300 Turbo-D E 320 E 320 4-matic E 320 CDI	150 150 95 130 165 165 145	12/96→03/02 12/96→03/02 03/96→07/99 12/96→07/99 06/97→03/02 06/97→03/02 07/99→03/02					
E 200 CDI E 220 CDI	75 92	06/98→03/02 06/98→07/99	←	07/98→	2	11.8171-0008.1 990049	ATE
E 200 D	65	01/96→03/02	←	10/96→	2	11.8171-0008.1 990049	ATE
E 200 Kompressor E 240 E 250 Turbo-D	137 125 110	06/97→03/02 06/97→08/00 06/97→07/99	←	09/97→	2	11.8171-0008.1 990049	ATE
E 220 D	55 - 70	06/95→03/02	←	→ 06/98	2	11.8171-0008.1 990049	ATE
E 250 D	83	06/95→07/99	←	für Rechtslenker	2	11.8171-0008.1 990049	ATE
			←		2	11.8171-0008.1 990049	ATE
E 430	205	06/97→03/02		A 962232 / X 027614→		11.8171-0096.1 250155	ATE
E 430 4-matic	205	05/99→03/02				11.8171-0096.1 250155	ATE
Schraube, Bremssattel							
E 200 E 200 CDI E 200 Kompressor E 220 CDI	100 85 120 100 - 105	06/95→08/00 07/99→03/02 08/00→03/02 07/99→03/02	←		4	13.8190-0330.1 990134	M12x1,5
E 240 E 270 CDI	125 120 - 125	08/00→03/02 07/99→03/02					
E 280 E 280 4-matic E 290 Turbo-D E 300 Turbo-D E 320 E 320 4-matic E 320 CDI	150 150 95 130 165 165 145	12/96→03/02 12/96→03/02 03/96→07/99 12/96→07/99 06/97→03/02 06/97→03/02 07/99→03/02					
E 200 CDI E 220 CDI	75 92	06/98→03/02 06/98→07/99	←	07/98→	4	13.8190-0330.1 990134	M12x1,5
E 200 D	65	01/96→03/02	←	10/96→; PT	4	13.8190-0330.1 990134	M12x1,5
E 200 Kompressor E 240 E 250 Turbo-D E 55 AMG	137 125 110 260	06/97→03/02 06/97→08/00 06/97→07/99 08/97→03/02	←	09/97→	4	13.8190-0330.1 990134	M12x1,5
E 220 D	55 - 70	06/95→03/02	←	→ 06/98	4	13.8190-0330.1 990134	M12x1,5
E 250 D	83	06/95→07/99	←	IT	4	13.8190-0330.1 990134	M12x1,5
			←	für Rechtslenker	4	13.8190-0330.1 990134	M12x1,5
E 430	205	06/97→03/02		A 962232 / X 027614→	4	13.8190-0330.1 990134	M12x1,5
			←	09/97→; → A 962231 / X 027613	4	13.8190-0330.1 990134	M12x1,5
E 430 4-matic	205	05/99→03/02			4	13.8190-0330.1 990134	M12x1,5
Bremsschlauch							
E 200 E 200 CDI →	100 85	06/95→08/00 07/99→03/02	←		2	83.7705-0386.3 330828	L= 385







	kw					! #		
MERCEDES-BENZ - E-KLASSE (W210) 06/95→08/03								
Bremsschlauch								
E 200 Kompressor E 220 CDI	120 100 - 105	08/00→03/02 07/99→03/02	➔			2	24.5123-0281.3 330877	L= 280
E 240 E 270 CDI	125 120 - 125	08/00→03/02 07/99→03/02						
E 280 E 290 Turbo-D E 300 Turbo-D E 320 E 320 CDI	150 95 130 165 145	12/96→03/02 03/96→07/99 12/96→07/99 06/97→03/02 07/99→03/02						
E 200 CDI E 220 CDI	75 92	06/98→03/02 06/98→07/99	➔	07/98→		2	83.7705-0386.3 330828	L= 385
			➔	07/98→		2	24.5123-0281.3 330877	L= 280
E 200 D	65	01/96→03/02	➔	10/96→		2	83.7705-0386.3 330828	L= 385
			➔	10/96→		2	24.5123-0281.3 330877	L= 280
E 200 Kompressor E 240 E 250 Turbo-D E 430 E 55 AMG	137 125 110 205 260	06/97→03/02 06/97→08/00 06/97→07/99 06/97→03/02 08/97→03/02	➔	09/97→		2	83.7705-0386.3 330828	L= 385
			➔	09/97→		2	24.5123-0281.3 330877	L= 280
E 220 D	55 - 70	06/95→03/02	➔	→ 06/98		2	83.7705-0386.3 330828	L= 385
			➔	→ 06/98		2	24.5123-0281.3 330877	L= 280
E 250 D	83	06/95→07/99	➔	für Rechtslenker		2	83.7705-0386.3 330828	L= 385
			➔			2	83.7705-0386.3 330828	L= 385
			➔	für Rechtslenker		2	24.5123-0281.3 330877	L= 280
			➔			2	24.5123-0281.3 330877	L= 280
E 280 4-matic E 320 4-matic E 430 4-matic	150 165 205	12/96→03/02 06/97→03/02 05/99→03/02	➔			2	24.5123-0281.3 330877	L= 280
			➔			2	24.5123-0281.3 330877	L= 280
MERCEDES-BENZ - E-KLASSE (W211) 03/02→03/09								
Bremssattel								
E 200 CDI E 200 Kompressor	75 - 100 120 - 135	07/02→12/08 11/02→12/08	➔	für Fahrzeuge ohne Sportpaket / für Fahrzeuge ohne AMG-Sportpaket; <input type="checkbox"/>			24.3606-1701.5 241445	BOS - Halter
			➔	für Fahrzeuge ohne Sportpaket / für Fahrzeuge ohne AMG-Sportpaket; <input type="checkbox"/>			24.3606-1702.5 241446	BOS - Halter
E 200 NGT E 220 CDI	120 100 - 125	03/04→12/08 03/02→12/08	➔	nicht für Taxifahrzeuge; für Fahrzeuge ohne Sportpaket / für Fahrzeuge ohne AMG-Sportpaket; <input type="checkbox"/>			24.3426-9989.5 240647	ATE - Halter
			➔	nicht für Taxifahrzeuge; für Fahrzeuge ohne Sportpaket / für Fahrzeuge ohne AMG-Sportpaket; <input type="checkbox"/>			24.3426-9990.5 240648	ATE - Halter
			➔	nicht für Taxifahrzeuge; für Fahrzeuge mit Sportpaket / für Fahrzeuge mit AMG-Sportpaket; <input type="checkbox"/>			24.3426-9991.5 240954	ATE - Halter
			➔	für Taxifahrzeuge; <input type="checkbox"/>			24.3426-9991.5 240954	ATE - Halter
			➔	nicht für Taxifahrzeuge; für Fahrzeuge mit Sportpaket / für Fahrzeuge mit AMG-Sportpaket; <input type="checkbox"/>			24.3426-9992.5 240955	ATE - Halter
			➔	für Taxifahrzeuge; <input type="checkbox"/>			24.3426-9992.5 240955	ATE - Halter
E 230 E 280 CDI	150 140	09/07→12/08 03/05→12/08	➔	für Fahrzeuge ohne Sportpaket / für Fahrzeuge ohne AMG-Sportpaket; <input type="checkbox"/>			24.3606-1701.5 241445	BOS - Halter
			➔	für Fahrzeuge ohne Sportpaket / für Fahrzeuge ohne AMG-Sportpaket; <input type="checkbox"/>			24.3606-1702.5 241446	BOS - Halter
			➔	für Fahrzeuge ohne Sportpaket / für Fahrzeuge ohne AMG-Sportpaket; <input type="checkbox"/>			24.3426-9989.5 240647	ATE - Halter
			➔	für Fahrzeuge ohne Sportpaket / für Fahrzeuge ohne AMG-Sportpaket; <input type="checkbox"/>			24.3426-9990.5 240648	ATE - Halter
			➔	für Fahrzeuge mit Sportpaket / für Fahrzeuge mit AMG-Sportpaket; <input type="checkbox"/>			24.3426-9991.5 240954	ATE - Halter
			➔	für Fahrzeuge mit Sportpaket / für Fahrzeuge mit AMG-Sportpaket; <input type="checkbox"/>			24.3426-9992.5 240955	ATE - Halter
E 240 E 270 CDI	130 120 - 130	03/02→12/08 03/02→12/08	➔	<input type="checkbox"/>			24.3606-1701.5 241445	BOS - Halter
			➔	<input type="checkbox"/>			24.3606-1702.5 241446	BOS - Halter
			➔	nicht für Taxifahrzeuge; <input type="checkbox"/>			24.3426-9989.5 240647	ATE - Halter
			➔	nicht für Taxifahrzeuge; <input type="checkbox"/>			24.3426-9990.5 240648	ATE - Halter
			➔	für Taxifahrzeuge; <input type="checkbox"/>			24.3426-9991.5 240954	ATE - Halter
			➔	für Taxifahrzeuge; <input type="checkbox"/>			24.3426-9992.5 240955	ATE - Halter
➔								







	kw			 	! #			
MERCEDES-BENZ - E-KLASSE (W211) 03/02→03/09								
 Bremssattel								
E 240 4-matic	130	03/03→12/08	←	☐		24.3601-9769.5	240695	ATE - Halter
			←	☐		24.3601-9770.5	240696	ATE - Halter
			→	☐		24.3426-9989.5	240647	ATE - Halter
			→	☐		24.3426-9990.5	240648	ATE - Halter
E 280	170	03/05→12/08	←	☐	05/05→; für Fahrzeuge ohne Sportpaket / für Fahrzeuge ohne AMG-Sportpaket; ☐	24.3606-1701.5	241445	BOS - Halter
			←	☐	05/05→; für Fahrzeuge ohne Sportpaket / für Fahrzeuge ohne AMG-Sportpaket; ☐	24.3606-1702.5	241446	BOS - Halter
			→	☐	05/05→; ☐	24.3426-9991.5	240954	ATE - Halter
			→	☐	05/05→; ☐	24.3426-9992.5	240955	ATE - Halter
E 280 4-matic E 280 CDI 4-matic	170	01/06→12/08	←	☐	A 870951→; für Fahrzeuge mit Sportpaket / für Fahrzeuge mit AMG-Sportpaket; ☐	24.3441-9955.5	240772	ATE - Halter
			←	☐	A 870951→; für Fahrzeuge mit Sportpaket / für Fahrzeuge mit AMG-Sportpaket; ☐	24.3441-9956.5	240773	ATE - Halter
	140	03/05→12/08	←	☐	für Fahrzeuge ohne Sportpaket / für Fahrzeuge ohne AMG-Sportpaket; ☐	24.3601-9769.5	240695	ATE - Halter
			←	☐	für Fahrzeuge ohne Sportpaket / für Fahrzeuge ohne AMG-Sportpaket; ☐	24.3601-9770.5	240696	ATE - Halter
			→	☐	für Fahrzeuge ohne Sportpaket / für Fahrzeuge ohne AMG-Sportpaket; ☐	24.3426-9989.5	240647	ATE - Halter
			→	☐	für Fahrzeuge ohne Sportpaket / für Fahrzeuge ohne AMG-Sportpaket; ☐	24.3426-9990.5	240648	ATE - Halter
			→	☐	für Fahrzeuge mit Sportpaket / für Fahrzeuge mit AMG-Sportpaket; ☐	24.3426-9991.5	240954	ATE - Halter
			→	☐	für Fahrzeuge mit Sportpaket / für Fahrzeuge mit AMG-Sportpaket; ☐	24.3426-9992.5	240955	ATE - Halter
E 280 CDI	130	05/04→12/08	←	☐		24.3606-1701.5	241445	BOS - Halter
			←	☐		24.3606-1702.5	241446	BOS - Halter
			→	☐		24.3426-9991.5	240954	ATE - Halter
			→	☐		24.3426-9992.5	240955	ATE - Halter
E 300 BlueTEC E320 CDI E 320 CDI	155	09/07→12/08	←	☐	für Fahrzeuge ohne Sportpaket / für Fahrzeuge ohne AMG-Sportpaket; ☐	24.3606-1701.5	241445	BOS - Halter
			←	☐	für Fahrzeuge ohne Sportpaket / für Fahrzeuge ohne AMG-Sportpaket; ☐	24.3606-1702.5	241446	BOS - Halter
	156	09/06→12/08	→	☐		24.3426-9991.5	240954	ATE - Halter
			→	☐		24.3426-9992.5	240955	ATE - Halter
E 320	165	03/02→12/08	←	☐	A 400548→; ☐	24.3606-1701.5	241445	BOS - Halter
			←	☐	A 400548→; ☐	24.3606-1702.5	241446	BOS - Halter
			→	☐	→ A 400547; nicht für Taxifahrzeuge; ☐	24.3426-9989.5	240647	ATE - Halter
			→	☐	→ A 400547; nicht für Taxifahrzeuge; ☐	24.3426-9990.5	240648	ATE - Halter
			→	☐	für Taxifahrzeuge; ☐	24.3426-9991.5	240954	ATE - Halter
			→	☐	A 500548→; nicht für Taxifahrzeuge; ☐	24.3426-9991.5	240954	ATE - Halter
			→	☐	für Taxifahrzeuge; ☐	24.3426-9992.5	240955	ATE - Halter
			→	☐	A 500548→; nicht für Taxifahrzeuge; ☐	24.3426-9992.5	240955	ATE - Halter
E 320 4-matic	165	03/03→12/08	←	☐		24.3601-9769.5	240695	ATE - Halter
			←	☐		24.3601-9770.5	240696	ATE - Halter
			→	☐	X 122526→; ☐	24.3426-9989.5	240647	ATE - Halter
			→	☐	X 122526→; ☐	24.3426-9990.5	240648	ATE - Halter
			→	☐	→ X 122525; ☐	24.3426-9991.5	240954	ATE - Halter
			→	☐	→ X 122525; ☐	24.3426-9992.5	240955	ATE - Halter
			→	☐				
E 320 CDI	150	11/02→12/08	←	☐	A 400548→; ☐	24.3606-1701.5	241445	BOS - Halter
			←	☐	A 400548→; ☐	24.3606-1702.5	241446	BOS - Halter
			→	☐	→ A 400547; ☐	24.3426-9989.5	240647	ATE - Halter
			→	☐	→ A 400547; ☐	24.3426-9990.5	240648	ATE - Halter
			→	☐	A 400548→; nicht für Taxifahrzeuge; ☐	24.3426-9991.5	240954	ATE - Halter
			→	☐	für Taxifahrzeuge; ☐	24.3426-9991.5	240954	ATE - Halter
→								









	kw			 	! #		
MERCEDES-BENZ - E-KLASSE (W211) 03/02→03/09							
Bremssattel							
E 320 CDI	150	11/02→12/08	➔	A 400548→; nicht für Taxifahrzeuge; <input type="checkbox"/>		24.3426-9992.5 240955	ATE - Halter
			➔	für Taxifahrzeuge; <input type="checkbox"/>		24.3426-9992.5 240955	ATE - Halter
E 320 CDI 4-matic E 350 4-matic	165 200	03/05→12/08 03/05→12/08	➔	A 870951→; für Fahrzeuge mit Sportpaket / für Fahrzeuge mit AMG-Sportpaket; <input type="checkbox"/>		24.3441-9955.5 240772	ATE - Halter
			➔	A 870951→; für Fahrzeuge mit Sportpaket / für Fahrzeuge mit AMG-Sportpaket; <input type="checkbox"/>		24.3441-9956.5 240773	ATE - Halter
			➔	für Fahrzeuge ohne Sportpaket / für Fahrzeuge ohne AMG-Sportpaket; <input type="checkbox"/>		24.3601-9769.5 240695	ATE - Halter
			➔	für Fahrzeuge ohne Sportpaket / für Fahrzeuge ohne AMG-Sportpaket; <input type="checkbox"/>		24.3601-9770.5 240696	ATE - Halter
			➔	<input type="checkbox"/>		24.3426-9991.5 240954	ATE - Halter
			➔	<input type="checkbox"/>		24.3426-9992.5 240955	ATE - Halter
E 350 E 350 CGI E 500	200 215 225	03/05→12/08 09/07→12/08 03/02→12/08	➔	<input type="checkbox"/>		24.3426-9991.5 240954	ATE - Halter
			➔	<input type="checkbox"/>		24.3426-9992.5 240955	ATE - Halter
E 400 CDI	191	02/03→12/08	➔	03/03→; <input type="checkbox"/>		24.3426-9991.5 240954	ATE - Halter
			➔	03/03→; <input type="checkbox"/>		24.3426-9992.5 240955	ATE - Halter
E 420 CDI	231	01/06→12/08	➔	für Fahrzeuge ohne Sportpaket / für Fahrzeuge ohne AMG-Sportpaket; <input type="checkbox"/>		24.3426-9959.5 240952	ATE - Halter
			➔	für Fahrzeuge ohne Sportpaket / für Fahrzeuge ohne AMG-Sportpaket; <input type="checkbox"/>		24.3426-9960.5 240953	ATE - Halter
			➔	für Fahrzeuge mit Sportpaket / für Fahrzeuge mit AMG-Sportpaket; <input type="checkbox"/>		24.3426-9991.5 240954	ATE - Halter
			➔	für Fahrzeuge mit Sportpaket / für Fahrzeuge mit AMG-Sportpaket; <input type="checkbox"/>		24.3426-9992.5 240955	ATE - Halter
E 500	285	04/06→12/08	➔	<input type="checkbox"/>		24.3426-9959.5 240952	ATE - Halter
			➔	<input type="checkbox"/>		24.3426-9960.5 240953	ATE - Halter
E 500 4-matic	225	10/03→12/08	➔	A 870951→; <input type="checkbox"/>		24.3441-9955.5 240772	ATE - Halter
			➔	A 870951→; <input type="checkbox"/>		24.3441-9956.5 240773	ATE - Halter
			➔	<input type="checkbox"/>		24.3426-9991.5 240954	ATE - Halter
			➔	<input type="checkbox"/>		24.3426-9992.5 240955	ATE - Halter
E 500 4-matic	285	04/06→12/08	➔	<input type="checkbox"/>		24.3441-9955.5 240772	ATE - Halter
			➔	<input type="checkbox"/>		24.3441-9956.5 240773	ATE - Halter
			➔	<input type="checkbox"/>		24.3426-9991.5 240954	ATE - Halter
			➔	<input type="checkbox"/>		24.3426-9992.5 240955	ATE - Halter
Halter, Bremssattel							
E 200 CDI E 200 Kompressor	75 - 100 120 - 135	07/02→12/08 11/02→12/08	➔	nicht für Taxifahrzeuge; für Fahrzeuge mit Sportpaket / für Fahrzeuge mit AMG-Sportpaket		11.8170-0611.1 260116	ATE
E 200 NGT E 220 CDI	120 100 - 125	03/04→12/08 03/02→12/08	➔	für Taxifahrzeuge		11.8170-0611.1 260116	ATE
E 230 E 280 4-matic E 280 CDI E 280 CDI 4-matic E 420 CDI	150 170 140 140 231	09/07→12/08 01/06→12/08 03/05→12/08 03/05→12/08 01/06→12/08	➔	für Fahrzeuge mit Sportpaket / für Fahrzeuge mit AMG-Sportpaket		11.8170-0611.1 260116	ATE
E 240 E 270 CDI	130 120 - 130	03/02→12/08 03/02→12/08	➔	für Taxifahrzeuge		11.8170-0611.1 260116	ATE
E 280	170	03/05→12/08	➔	05/05→		11.8170-0611.1 260116	ATE
E 280 CDI E 300 BlueTEC E 320 CDI E 320 CDI E 320 CDI 4-matic E 350 E 350 4-matic E 350 CGI E 500 E 500 4-matic	130 155 156 165 165 200 200 215 225 225 - 285	05/04→12/08 09/07→12/08 09/06→12/08 03/05→12/08 03/05→12/08 03/05→12/08 03/05→12/08 09/07→12/08 03/02→12/08 10/03→12/08	➔			11.8170-0611.1 260116	ATE
E 320	165	03/02→12/08	➔	für Taxifahrzeuge		11.8170-0611.1 260116	ATE
			➔	A 500548→; nicht für Taxifahrzeuge		11.8170-0611.1 260116	ATE
→							















































	kw			 	! #		
MERCEDES-BENZ - E-KLASSE (W211) 03/02→03/09							
Halter, Bremssattel							
E 320 4-matic	165	03/03→12/08	➡	→ X 122525		11.8170-0611.1 260116	ATE
E 320 CDI	150	11/02→12/08	➡	für Taxifahrzeuge		11.8170-0611.1 260116	ATE
			➡	A 400548→; nicht für Taxifahrzeuge		11.8170-0611.1 260116	ATE
E 400 CDI	191	02/03→12/08	➡	03/03→		11.8170-0611.1 260116	ATE
Feder, Bremssattel							
E 200 CDI	75 - 100	07/02→12/08	➡	für Taxifahrzeuge	2	11.8116-0323.1 390459	ATE
E 200 Kompressor	120 - 135	11/02→12/08	➡	nicht für Taxifahrzeuge; für Fahrzeuge ohne Sportpaket / für Fahrzeuge ohne AMG-Sportpaket	2	11.8116-0323.1 390459	ATE
			➡	nicht für Taxifahrzeuge; für Fahrzeuge mit Sportpaket / für Fahrzeuge mit AMG-Sportpaket	2	11.8116-0323.1 390459	ATE
E 200 NGT	120	03/04→12/08	➡				
E 220 CDI	100 - 125	03/02→12/08	➡				
E 230 E 280 CDI	150 140	09/07→12/08 03/05→12/08	➡	für Fahrzeuge mit Sportpaket / für Fahrzeuge mit AMG-Sportpaket	2	11.8116-0323.1 390459	ATE
			➡	für Fahrzeuge ohne Sportpaket / für Fahrzeuge ohne AMG-Sportpaket	2	11.8116-0323.1 390459	ATE
E 240 E 270 CDI E 280 CDI E 300 BlueTEC E320 CDI E 320 CDI E 350 E 350 CGI E 500	130 120 - 130 130 155 156 165 200 215 225	03/02→12/08 03/02→12/08 05/04→12/08 09/07→12/08 09/06→12/08 03/05→12/08 03/05→12/08 09/07→12/08 03/02→12/08	➡		2	11.8116-0323.1 390459	ATE
			➡		2	11.8116-0253.1 390512	ATE
			➡		2	11.8116-0323.1 390459	ATE
			➡	05/05→	2	11.8116-0323.1 390459	ATE
			➡	für Fahrzeuge ohne Sportpaket / für Fahrzeuge ohne AMG-Sportpaket	2	11.8116-0253.1 390512	ATE
			⬅	A 870951→; für Fahrzeuge mit Sportpaket / für Fahrzeuge mit AMG-Sportpaket	2	11.8116-0133.1 390511	ATE
			⬅	→ A 870950; für Fahrzeuge mit Sportpaket / für Fahrzeuge mit AMG-Sportpaket	2	11.8116-0133.1 390511	ATE
			➡	für Fahrzeuge mit Sportpaket / für Fahrzeuge mit AMG-Sportpaket	2	11.8116-0323.1 390459	ATE
			➡	für Fahrzeuge ohne Sportpaket / für Fahrzeuge ohne AMG-Sportpaket	2	11.8116-0323.1 390459	ATE
			➡		2	11.8116-0323.1 390459	ATE
E 240 4-matic	130	03/03→12/08	➡		2	11.8116-0253.1 390512	ATE
E 280	170	03/05→12/08	➡	05/05→	2	11.8116-0323.1 390459	ATE
E 280 4-matic E 280 CDI 4-matic	170 140	01/06→12/08 03/05→12/08	➡	für Fahrzeuge ohne Sportpaket / für Fahrzeuge ohne AMG-Sportpaket	2	11.8116-0253.1 390512	ATE
			⬅	A 870951→; für Fahrzeuge mit Sportpaket / für Fahrzeuge mit AMG-Sportpaket	2	11.8116-0133.1 390511	ATE
			⬅	→ A 870950; für Fahrzeuge mit Sportpaket / für Fahrzeuge mit AMG-Sportpaket	2	11.8116-0133.1 390511	ATE
			➡	für Fahrzeuge mit Sportpaket / für Fahrzeuge mit AMG-Sportpaket	2	11.8116-0323.1 390459	ATE
			➡	für Fahrzeuge ohne Sportpaket / für Fahrzeuge ohne AMG-Sportpaket	2	11.8116-0323.1 390459	ATE
E 320	165	03/02→12/08	➡	für Taxifahrzeuge	2	11.8116-0323.1 390459	ATE
			➡	→ A 400547; nicht für Taxifahrzeuge	2	11.8116-0323.1 390459	ATE
			➡	A 500548→; nicht für Taxifahrzeuge	2	11.8116-0323.1 390459	ATE
E 320 4-matic	165	03/03→12/08	➡		2	11.8116-0253.1 390512	ATE
			➡	X 122526→	2	11.8116-0323.1 390459	ATE
			➡	→ X 122525	2	11.8116-0323.1 390459	ATE
E 320 CDI	150	11/02→12/08	➡	für Taxifahrzeuge	2	11.8116-0323.1 390459	ATE
			➡	→ A 400547	2	11.8116-0323.1 390459	ATE
			➡	A 400548→; nicht für Taxifahrzeuge	2	11.8116-0323.1 390459	ATE
E 320 CDI 4-matic E 350 4-matic	165 200	03/05→12/08 03/05→12/08	➡	für Fahrzeuge ohne Sportpaket / für Fahrzeuge ohne AMG-Sportpaket	2	11.8116-0253.1 390512	ATE
			⬅	A 870951→; für Fahrzeuge mit Sportpaket / für Fahrzeuge mit AMG-Sportpaket	2	11.8116-0133.1 390511	ATE
			⬅	→ A 870950; für Fahrzeuge mit Sportpaket / für Fahrzeuge mit AMG-Sportpaket	2	11.8116-0133.1 390511	ATE
			➡		2	11.8116-0323.1 390459	ATE
E 400 CDI	191	02/03→12/08	➡	03/03→	2	11.8116-0323.1 390459	ATE
E 420 CDI	231	01/06→12/08	➡	für Fahrzeuge ohne Sportpaket / für Fahrzeuge ohne AMG-Sportpaket	2	11.8116-0086.2 390606	ATE
			➡	für Fahrzeuge mit Sportpaket / für Fahrzeuge mit AMG-Sportpaket	2	11.8116-0323.1 390459	ATE
E 500	285	04/06→12/08	➡		2	11.8116-0086.2 390606	ATE
E 500 4-matic	225	10/03→12/08	⬅	A 870951→	2	11.8116-0133.1 390511	ATE
			⬅	→ A 870950	2	11.8116-0133.1 390511	ATE
→							

















































	kW			 	! #		
MERCEDES-BENZ - E-KLASSE (W211) 03/02→03/09							
Feder, Bremssattel							
E 500 4-matic	225	10/03→12/08	➔		2	11.8116-0323.1 390459	ATE
E 500 4-matic	285	04/06→12/08	➔		2	11.8116-0133.1 390511	ATE
			➔		2	11.8116-0323.1 390459	ATE
Führungshülzensatz, Bremssattel							
E 200 CDI	75 - 100	07/02→12/08	➔	nicht für Taxifahrzeuge; für Fahrzeuge ohne Sportpaket / für Fahrzeuge ohne AMG-Sportpaket		11.0101-4202.2 260094	ATE
E 200 Kompressor	120 - 135	11/02→12/08	➔				
E 200 NGT	120	03/04→12/08	➔	nicht für Taxifahrzeuge; für Fahrzeuge mit Sportpaket / für Fahrzeuge mit AMG-Sportpaket		11.0101-4202.2 260094	ATE
E 220 CDI	100 - 125	03/02→12/08	➔	für Taxifahrzeuge		11.0101-4202.2 260094	ATE
E 230	150	09/07→12/08	➔	für Fahrzeuge mit Sportpaket / für Fahrzeuge mit AMG-Sportpaket		11.0101-4202.2 260094	ATE
E 280 CDI	140	03/05→12/08	➔	für Fahrzeuge ohne Sportpaket / für Fahrzeuge ohne AMG-Sportpaket		11.0101-4202.2 260094	ATE
E 240	130	03/02→12/08	➔			11.0101-4202.2 260094	ATE
E 270 CDI	120 - 130	03/02→12/08	➔				
E 280 CDI	130	05/04→12/08	➔				
E 300 BlueTEC	155	09/07→12/08	➔				
E 320 CDI	156	09/06→12/08	➔				
E 320 CDI	165	03/05→12/08	➔				
E 350	200	03/05→12/08	➔				
E 350 CGI	215	09/07→12/08	➔				
E 500	225	03/02→12/08	➔				
E 240 4-matic	130	03/03→12/08	➔			11.0101-5704.2 260095	ATE
			➔			11.0101-4202.2 260094	ATE
E 280	170	03/05→12/08	➔	05/05→		11.0101-4202.2 260094	ATE
E 280 4-matic	170	01/06→12/08	➔	für Fahrzeuge ohne Sportpaket / für Fahrzeuge ohne AMG-Sportpaket		11.0101-5704.2 260095	ATE
E 280 CDI 4-matic	140	03/05→12/08	➔	→ A 870950; für Fahrzeuge mit Sportpaket / für Fahrzeuge mit AMG-Sportpaket		11.0101-5704.2 260095	ATE
			➔	A 870951→; für Fahrzeuge mit Sportpaket / für Fahrzeuge mit AMG-Sportpaket		11.0101-7003.2 260124	ATE
			➔	für Fahrzeuge mit Sportpaket / für Fahrzeuge mit AMG-Sportpaket		11.0101-4202.2 260094	ATE
			➔	für Fahrzeuge ohne Sportpaket / für Fahrzeuge ohne AMG-Sportpaket		11.0101-4202.2 260094	ATE
E 320	165	03/02→12/08	➔	für Taxifahrzeuge		11.0101-4202.2 260094	ATE
			➔	A 500548→; nicht für Taxifahrzeuge		11.0101-4202.2 260094	ATE
			➔	→ A 400547; nicht für Taxifahrzeuge		11.0101-4202.2 260094	ATE
E 320 4-matic	165	03/03→12/08	➔			11.0101-5704.2 260095	ATE
			➔	X 122526→		11.0101-4202.2 260094	ATE
			➔	→ X 122525		11.0101-4202.2 260094	ATE
E 320 CDI	150	11/02→12/08	➔	→ A 400547		11.0101-4202.2 260094	ATE
			➔	für Taxifahrzeuge		11.0101-4202.2 260094	ATE
			➔	A 400548→; nicht für Taxifahrzeuge		11.0101-4202.2 260094	ATE
E 320 CDI 4-matic	165	03/05→12/08	➔	für Fahrzeuge ohne Sportpaket / für Fahrzeuge ohne AMG-Sportpaket		11.0101-5704.2 260095	ATE
E 350 4-matic	200	03/05→12/08	➔	→ A 870950; für Fahrzeuge mit Sportpaket / für Fahrzeuge mit AMG-Sportpaket		11.0101-5704.2 260095	ATE
			➔	A 870951→; für Fahrzeuge mit Sportpaket / für Fahrzeuge mit AMG-Sportpaket		11.0101-7003.2 260124	ATE
			➔			11.0101-4202.2 260094	ATE
E 400 CDI	191	02/03→12/08	➔	03/03→		11.0101-4202.2 260094	ATE
E 420 CDI	231	01/06→12/08	➔	für Fahrzeuge mit Sportpaket / für Fahrzeuge mit AMG-Sportpaket		11.0101-4202.2 260094	ATE
			➔	für Fahrzeuge ohne Sportpaket / für Fahrzeuge ohne AMG-Sportpaket		11.0101-5407.2 260011	ATE
E 500	285	04/06→12/08	➔			11.0101-5407.2 260011	ATE
E 500 4-matic	225	10/03→12/08	➔	→ A 870950		11.0101-5704.2 260095	ATE
			➔	A 870951→		11.0101-7003.2 260124	ATE
→							

	kw					! #		
MERCEDES-BENZ - E-KLASSE (W211) 03/02→03/09								
Führungshülzensatz, Bremssattel								
E 500 4-matic	225	10/03→12/08	➔				11.0101-4202.2 260094	ATE
E 500 4-matic	285	04/06→12/08	➔				11.0101-7003.2 260124	ATE
			➔				11.0101-4202.2 260094	ATE
Führungsbolzen, Bremssattel								
E 200 CDI	75 - 100	07/02→12/08		für Taxifahrzeuge			11.8171-0072.1 250154	ATE
E 200 Kompressor	120 - 135	11/02→12/08		nicht für Taxifahrzeuge; für Fahrzeuge ohne Sportpaket / für Fahrzeuge ohne AMG-Sportpaket			11.8171-0072.1 250154	ATE
E 200 NGT	120	03/04→12/08						
E 220 CDI	100 - 125	03/02→12/08		nicht für Taxifahrzeuge; für Fahrzeuge mit Sportpaket / für Fahrzeuge mit AMG-Sportpaket			11.8171-0072.1 250154	ATE
E 230	150	09/07→12/08		für Fahrzeuge mit Sportpaket / für Fahrzeuge mit AMG-Sportpaket			11.8171-0072.1 250154	ATE
E 280 CDI	140	03/05→12/08		für Fahrzeuge ohne Sportpaket / für Fahrzeuge ohne AMG-Sportpaket			11.8171-0072.1 250154	ATE
E 240	130	03/02→12/08					11.8171-0072.1 250154	ATE
E 270 CDI	120 - 130	03/02→12/08						
E 280 CDI	130	05/04→12/08						
E 300 BlueTEC	155	09/07→12/08						
E320 CDI	156	09/06→12/08						
E 320 CDI	165	03/05→12/08						
E 350	200	03/05→12/08						
E 350 CGI	215	09/07→12/08						
E 500	225	03/02→12/08						
E 240 4-matic	130	03/03→12/08			2		11.8171-0008.1 990049	ATE
							11.8171-0072.1 250154	ATE
E 280	170	03/05→12/08		05/05→			11.8171-0072.1 250154	ATE
E 280 4-matic	170	01/06→12/08		für Fahrzeuge ohne Sportpaket / für Fahrzeuge ohne AMG-Sportpaket	2		11.8171-0008.1 990049	ATE
E 280 CDI 4-matic	140	03/05→12/08		für Fahrzeuge ohne Sportpaket / für Fahrzeuge ohne AMG-Sportpaket			11.8171-0072.1 250154	ATE
				für Fahrzeuge mit Sportpaket / für Fahrzeuge mit AMG-Sportpaket			11.8171-0072.1 250154	ATE
				A 870951→; für Fahrzeuge mit Sportpaket / für Fahrzeuge mit AMG-Sportpaket			11.8171-0096.1 250155	ATE
E 320	165	03/02→12/08		für Taxifahrzeuge			11.8171-0072.1 250154	ATE
				A 500548→; nicht für Taxifahrzeuge			11.8171-0072.1 250154	ATE
				→ A 400547; nicht für Taxifahrzeuge			11.8171-0072.1 250154	ATE
E 320 4-matic	165	03/03→12/08			2		11.8171-0008.1 990049	ATE
				X 122526→			11.8171-0072.1 250154	ATE
				→ X 122525			11.8171-0072.1 250154	ATE
E 320 CDI	150	11/02→12/08		→ A 400547			11.8171-0072.1 250154	ATE
				für Taxifahrzeuge			11.8171-0072.1 250154	ATE
				A 400548→; nicht für Taxifahrzeuge			11.8171-0072.1 250154	ATE
E 320 CDI 4-matic	165	03/05→12/08		für Fahrzeuge ohne Sportpaket / für Fahrzeuge ohne AMG-Sportpaket	2		11.8171-0008.1 990049	ATE
E 350 4-matic	200	03/05→12/08					11.8171-0072.1 250154	ATE
				A 870951→; für Fahrzeuge mit Sportpaket / für Fahrzeuge mit AMG-Sportpaket			11.8171-0096.1 250155	ATE
E 400 CDI	191	02/03→12/08		03/03→			11.8171-0072.1 250154	ATE
E 420 CDI	231	01/06→12/08		für Fahrzeuge ohne Sportpaket / für Fahrzeuge ohne AMG-Sportpaket	2		11.8171-0008.1 990049	ATE
				für Fahrzeuge mit Sportpaket / für Fahrzeuge mit AMG-Sportpaket			11.8171-0072.1 250154	ATE
E 500	285	04/06→12/08			2		11.8171-0008.1 990049	ATE
E 500 4-matic	225	10/03→12/08					11.8171-0072.1 250154	ATE
				A 870951→			11.8171-0096.1 250155	ATE
E 500 4-matic	285	04/06→12/08					11.8171-0072.1 250154	ATE
							11.8171-0096.1 250155	ATE
Schraube, Bremssattel								
E 200 CDI	75 - 100	07/02→12/08		für Taxifahrzeuge	4		13.8190-0330.1 990134	M12x1,5
E 200 Kompressor	120 - 135	11/02→12/08		nicht für Taxifahrzeuge; für Fahrzeuge mit Sportpaket / für Fahrzeuge mit AMG-Sportpaket	4		13.8190-0330.1 990134	M12x1,5
E 200 NGT	120	03/04→12/08						
→								



















	kW			 	! #		
MERCEDES-BENZ - E-KLASSE (W211) 03/02→03/09							
Schraube, Bremssattel							
E 220 CDI	100 - 125	03/02→12/08		nicht für Taxifahrzeuge; für Fahrzeuge ohne Sportpaket / für Fahrzeuge ohne AMG-Sportpaket	4	13.8190-0330.1 990134	M12x1,5
E 230	150	09/07→12/08		für Fahrzeuge mit Sportpaket / für Fahrzeuge mit AMG-Sportpaket	4	13.8190-0330.1 990134	M12x1,5
E 280 4-matic	170	01/06→12/08					
E 280 CDI	140	03/05→12/08		für Fahrzeuge ohne Sportpaket / für Fahrzeuge ohne AMG-Sportpaket	4	13.8190-0330.1 990134	M12x1,5
E 280 CDI 4-matic	140	03/05→12/08					
E 240	130	03/02→12/08			4	13.8190-0330.1 990134	M12x1,5
E 240 4-matic	130	03/03→12/08					
E 270 CDI	120 - 130	03/02→12/08					
E 280 CDI	130	05/04→12/08					
E 300 BlueTEC	155	09/07→12/08					
E320 CDI	156	09/06→12/08					
E 320 CDI	165	03/05→12/08					
E 320 CDI 4-matic	165	03/05→12/08					
E 350	200	03/05→12/08					
E 350 4-matic	200	03/05→12/08					
E 350 CGI	215	09/07→12/08					
E 500	225	03/02→12/08					
E 500 4-matic	225 - 285	10/03→12/08					
E 280	170	03/05→12/08		05/05→	4	13.8190-0330.1 990134	M12x1,5
E 320	165	03/02→12/08		A 500548→; nicht für Taxifahrzeuge	4	13.8190-0330.1 990134	M12x1,5
				→ A 400547; nicht für Taxifahrzeuge	4	13.8190-0330.1 990134	M12x1,5
				für Taxifahrzeuge	4	13.8190-0330.1 990134	M12x1,5
E 320 4-matic	165	03/03→12/08		X 122526→	4	13.8190-0330.1 990134	M12x1,5
				→ X 122525	4	13.8190-0330.1 990134	M12x1,5
E 320 CDI	150	11/02→12/08		A 400548→; nicht für Taxifahrzeuge	4	13.8190-0330.1 990134	M12x1,5
				→ A 400547	4	13.8190-0330.1 990134	M12x1,5
				für Taxifahrzeuge	4	13.8190-0330.1 990134	M12x1,5
E 400 CDI	191	02/03→12/08		03/03→	4	13.8190-0330.1 990134	M12x1,5
E 420 CDI	231	01/06→12/08		für Fahrzeuge mit Sportpaket / für Fahrzeuge mit AMG-Sportpaket	4	13.8190-0330.1 990134	M12x1,5
Bremsschlauch							
E 200 CDI	75 - 100	07/02→12/08	←		2	24.5123-0380.3 331256	L= 380
E 200 Kompressor	120 - 135	11/02→12/08	→		2	24.5238-0255.3 330674	L= 255
E 200 NGT	120	03/04→12/08					
E 220 CDI	100 - 125	03/02→12/08					
E 230	150	09/07→12/08					
E 240	130	03/02→12/08					
E 270 CDI	120 - 130	03/02→12/08					
E 280 CDI	130 - 140	05/04→12/08					
E 300 BlueTEC	155	09/07→12/08					
E 320	165	03/02→12/08					
E320 CDI	156	09/06→12/08					
E 320 CDI	150 - 165	11/02→12/08					
E 350	200	03/05→12/08					
E 350 CGI	215	09/07→12/08					
E 420 CDI	231	01/06→12/08					
E 500	225 - 285	03/02→12/08					
E 55 AMG Kompressor	350	10/02→12/08					
E 63 AMG	378	03/06→12/08					
E 240 4-matic	130	03/03→12/08	→		2	24.5238-0255.3 330674	L= 255
E 280 4-matic	170	01/06→12/08					
E 280 CDI 4-matic	140	03/05→12/08					
E 320 4-matic	165	03/03→12/08					
E 320 CDI 4-matic	165	03/05→12/08					
E 350 4-matic	200	03/05→12/08					
E 500 4-matic	225 - 285	10/03→12/08					
E 280	170	03/05→12/08	←	05/05→	2	24.5123-0380.3 331256	L= 380
			→	05/05→	2	24.5238-0255.3 330674	L= 255
E 400 CDI	191	02/03→12/08	←	03/03→	2	24.5123-0380.3 331256	L= 380
			→	03/03→	2	24.5238-0255.3 330674	L= 255









	kw			 	! #		
MERCEDES-BENZ - E-KLASSE (W212) 01/09→12/16							
 Bremssattel							
E 180 E 200 E 200 CGI E 200 NGT E 220 BlueTEC	115	08/13→12/15	←	für Fahrzeuge ohne Sportpaket / für Fahrzeuge ohne AMG-Sportpaket; 	24.3606-1707.5	241207	TRW - Halter
	135	01/13→12/16	←	für Fahrzeuge ohne Sportpaket / für Fahrzeuge ohne AMG-Sportpaket; 	24.3606-1708.5	241208	TRW - Halter
	135	08/09→12/15	←	für Fahrzeuge ohne Sportpaket / für Fahrzeuge ohne AMG-Sportpaket; 	24.3606-1711.5	240780	TRW - Halter
	115 - 120	03/11→12/15	←	für Fahrzeuge mit Sportpaket / für Fahrzeuge mit AMG-Sportpaket; 	24.3606-1712.5	240781	TRW - Halter
	120	05/14→12/15	←	für Fahrzeuge mit Sportpaket / für Fahrzeuge mit AMG-Sportpaket; 	24.3426-9989.5	240647	ATE - Halter
	130	05/14→12/15	←	für Fahrzeuge mit Sportpaket / für Fahrzeuge mit AMG-Sportpaket; 	24.3426-9990.5	240648	ATE - Halter
E 200 CDI / BlueTEC	100	01/09→12/15	←	03/09→; für Fahrzeuge ohne Sportpaket / für Fahrzeuge ohne AMG-Sportpaket; 	24.3606-1707.5	241207	TRW - Halter
			←	03/09→; für Fahrzeuge ohne Sportpaket / für Fahrzeuge ohne AMG-Sportpaket; 	24.3606-1708.5	241208	TRW - Halter
			←	03/09→; für Fahrzeuge mit Sportpaket / für Fahrzeuge mit AMG-Sportpaket; 	24.3606-1711.5	240780	TRW - Halter
			←	03/09→; für Fahrzeuge mit Sportpaket / für Fahrzeuge mit AMG-Sportpaket; 	24.3606-1712.5	240781	TRW - Halter
			→	03/09→; 	24.3426-9989.5	240647	ATE - Halter
			→	03/09→; 	24.3426-9990.5	240648	ATE - Halter
E 220 BlueTEC 4-matic	125	01/15→12/15	←	für Fahrzeuge mit Sportpaket / für Fahrzeuge mit AMG-Sportpaket; 	24.3601-1721.5	240629	TRW - Halter
			←	für Fahrzeuge mit Sportpaket / für Fahrzeuge mit AMG-Sportpaket; 	24.3601-1722.5	240630	TRW - Halter
			←	für Fahrzeuge ohne Sportpaket / für Fahrzeuge ohne AMG-Sportpaket; 	24.3601-1723.5	240631	TRW - Halter
			←	für Fahrzeuge ohne Sportpaket / für Fahrzeuge ohne AMG-Sportpaket; 	24.3601-1724.5	240632	TRW - Halter
			→		24.3426-9989.5	240647	ATE - Halter
			→		24.3426-9990.5	240648	ATE - Halter
E 220 CDI E 220 CDI / BlueTEC	120	01/09→12/15	←	03/09→; für Fahrzeuge ohne Sportpaket / für Fahrzeuge ohne AMG-Sportpaket; 	24.3606-1707.5	241207	TRW - Halter
	125	01/09→12/16	←	03/09→; für Fahrzeuge ohne Sportpaket / für Fahrzeuge ohne AMG-Sportpaket; 	24.3606-1708.5	241208	TRW - Halter
			←	03/09→; für Fahrzeuge mit Sportpaket / für Fahrzeuge mit AMG-Sportpaket; 	24.3606-1711.5	240780	TRW - Halter
			←	03/09→; für Fahrzeuge mit Sportpaket / für Fahrzeuge mit AMG-Sportpaket; 	24.3606-1712.5	240781	TRW - Halter
			→	A 007599→; 	24.3426-9989.5	240647	ATE - Halter
			→	03/09→; 	24.3426-9989.5	240647	ATE - Halter
			→	A 007599→; 	24.3426-9990.5	240648	ATE - Halter
			→	03/09→; 	24.3426-9990.5	240648	ATE - Halter
E 250 E 250 CGI	155	01/13→12/16	←	für Fahrzeuge mit Sportpaket / für Fahrzeuge mit AMG-Sportpaket; 	24.3606-1711.5	240780	TRW - Halter
	150	01/09→12/15	←	für Fahrzeuge mit Sportpaket / für Fahrzeuge mit AMG-Sportpaket; 	24.3606-1712.5	240781	TRW - Halter
			→		24.3426-9989.5	240647	ATE - Halter
			→		24.3426-9990.5	240648	ATE - Halter
E 250	150	05/09→12/11	←	für Fahrzeuge ohne AMG-Sportpaket / für Fahrzeuge ohne Sportpaket; 	24.3606-1707.5	241207	TRW - Halter
			←	für Fahrzeuge ohne AMG-Sportpaket / für Fahrzeuge ohne Sportpaket; 	24.3606-1708.5	241208	TRW - Halter
			←	für Fahrzeuge mit AMG-Sportpaket / für Fahrzeuge mit Sportpaket; 	24.3606-1711.5	240780	TRW - Halter
			←	für Fahrzeuge mit AMG-Sportpaket / für Fahrzeuge mit Sportpaket; 	24.3606-1712.5	240781	TRW - Halter
			→		24.3426-9989.5	240647	ATE - Halter
			→		24.3426-9990.5	240648	ATE - Halter
E 250 CDI / BlueTEC	150	01/09→12/16	←	03/09→; für Fahrzeuge ohne Sportpaket / für Fahrzeuge ohne AMG-Sportpaket; → A 001284; 	24.3606-1707.5	241207	TRW - Halter
			←	03/09→; für Fahrzeuge ohne Sportpaket / für Fahrzeuge ohne AMG-Sportpaket; → A 001284; 	24.3606-1708.5	241208	TRW - Halter

	kw			 	! #		
MERCEDES-BENZ - E-KLASSE (W212) 01/09→12/16							
 Bremssattel							
E 250 CDI / BlueTEC	150	01/09→12/16	←	03/09→; für Fahrzeuge mit Sportpaket / für Fahrzeuge mit AMG-Sportpaket; 	24.3606-1711.5	240780	TRW - Halter
			←	03/09→; für Fahrzeuge mit Sportpaket / für Fahrzeuge mit AMG-Sportpaket; 	24.3606-1712.5	240781	TRW - Halter
			→	03/09→; → A 007598; 	24.3426-9991.5	240954	ATE - Halter
			→	03/09→; → A 007598; 	24.3426-9992.5	240955	ATE - Halter
E 250 CDI / BlueTEC 4-matic	150	01/11→12/15	←	für Fahrzeuge mit Sportpaket / für Fahrzeuge mit AMG-Sportpaket; 	24.3601-1721.5	240629	TRW - Halter
			←	für Fahrzeuge mit Sportpaket / für Fahrzeuge mit AMG-Sportpaket; 	24.3601-1722.5	240630	TRW - Halter
			←	für Fahrzeuge ohne Sportpaket / für Fahrzeuge ohne AMG-Sportpaket; 	24.3601-1723.5	240631	TRW - Halter
			←	für Fahrzeuge ohne Sportpaket / für Fahrzeuge ohne AMG-Sportpaket; 	24.3601-1724.5	240632	TRW - Halter
			←	+SA 1U9; 	24.3606-1707.5	241207	TRW - Halter
			←	+SA 1U9; 	24.3606-1708.5	241208	TRW - Halter
			→		24.3426-9989.5	240647	ATE - Halter
			→		24.3426-9990.5	240648	ATE - Halter
			→	+SA 1U9; 	24.3426-9991.5	240954	ATE - Halter
			→	+SA 1U9; 	24.3426-9992.5	240955	ATE - Halter
			E 300 E 350 E 350 BlueTEC E 350 CDI E 350 CGI	170 200 155 170 215	01/09→12/13 01/09→12/13 01/09→12/15 01/09→12/15 01/09→08/11	←	03/09→; für Fahrzeuge mit Sportpaket / für Fahrzeuge mit AMG-Sportpaket; 
←	03/09→; für Fahrzeuge mit Sportpaket / für Fahrzeuge mit AMG-Sportpaket; 	24.3606-1712.5		240781	TRW - Halter		
→	03/09→; 	24.3426-9991.5		240954	ATE - Halter		
→	03/09→; 	24.3426-9992.5		240955	ATE - Halter		
E 300 E 350 E 350 BlueTEC E 350 CDI	185 225 185 - 190 157 - 195	07/11→12/15 09/11→12/15 01/13→12/15 09/10→12/15	←	für Fahrzeuge mit Sportpaket / für Fahrzeuge mit AMG-Sportpaket; 	24.3606-1711.5	240780	TRW - Halter
	←	für Fahrzeuge mit Sportpaket / für Fahrzeuge mit AMG-Sportpaket; 	24.3606-1712.5	240781	TRW - Halter		
	→		24.3426-9991.5	240954	ATE - Halter		
	→		24.3426-9992.5	240955	ATE - Halter		
E 300 4-matic E 350 4-matic E 350 CDI 4-matic	185 225 170 - 195	07/11→12/15 09/11→12/15 09/09→12/15	←	für Fahrzeuge mit Sportpaket / für Fahrzeuge mit AMG-Sportpaket; 	24.3601-1721.5	240629	TRW - Halter
	←	für Fahrzeuge mit Sportpaket / für Fahrzeuge mit AMG-Sportpaket; 	24.3601-1722.5	240630	TRW - Halter		
	←	für Fahrzeuge ohne Sportpaket / für Fahrzeuge ohne AMG-Sportpaket; 	24.3601-1723.5	240631	TRW - Halter		
	←	für Fahrzeuge ohne Sportpaket / für Fahrzeuge ohne AMG-Sportpaket; 	24.3601-1724.5	240632	TRW - Halter		
	→		24.3426-9991.5	240954	ATE - Halter		
	→		24.3426-9992.5	240955	ATE - Halter		
E 300 CDI / BlueTEC	170	03/11→12/15	←	04/11→; für Fahrzeuge mit Sportpaket / für Fahrzeuge mit AMG-Sportpaket; 	24.3606-1711.5	240780	TRW - Halter
			←	04/11→; für Fahrzeuge mit Sportpaket / für Fahrzeuge mit AMG-Sportpaket; 	24.3606-1712.5	240781	TRW - Halter
			→	04/11→; 	24.3426-9991.5	240954	ATE - Halter
			→	04/11→; 	24.3426-9992.5	240955	ATE - Halter
E 300 CDI E 400 E 400 4-matic	150 245 245	12/09→12/10 01/13→12/16 01/13→12/16	→		24.3426-9991.5	240954	ATE - Halter
	→		24.3426-9992.5	240955	ATE - Halter		
	←	06/12→; für Fahrzeuge mit Sportpaket / für Fahrzeuge mit AMG-Sportpaket; 	24.3606-1711.5	240780	TRW - Halter		
E 300 Hybrid / BlueTEC Hybrid	150	12/11→12/16	←	06/12→; für Fahrzeuge mit Sportpaket / für Fahrzeuge mit AMG-Sportpaket; 	24.3606-1712.5	240781	TRW - Halter
			→	06/12→; 	24.3426-9991.5	240954	ATE - Halter
			→	06/12→; 	24.3426-9992.5	240955	ATE - Halter
			←	03/09→; für Fahrzeuge mit Sportpaket / für Fahrzeuge mit AMG-Sportpaket; 	24.3601-1721.5	240629	TRW - Halter
E 350 4-matic	200	01/09→08/11	←	03/09→; für Fahrzeuge mit Sportpaket / für Fahrzeuge mit AMG-Sportpaket; 	24.3601-1722.5	240630	TRW - Halter
			←	03/09→; für Fahrzeuge ohne Sportpaket / für Fahrzeuge ohne AMG-Sportpaket; 	24.3601-1723.5	240631	TRW - Halter
			→				



	kw					! #		
MERCEDES-BENZ - E-KLASSE (W212) 01/09→12/16								
Bremssattel								
E 350 4-matic	200	01/09→08/11	←	03/09→; für Fahrzeuge ohne Sportpaket / für Fahrzeuge ohne AMG-Sportpaket; 			24.3601-1724.5 240632	TRW - Halter
			→	03/09→; 			24.3426-9991.5 240954	ATE - Halter
			→	03/09→; 			24.3426-9992.5 240955	ATE - Halter
E 350 BlueTEC 4-matic	185 - 190	01/13→12/15	←	für Fahrzeuge ohne Sportpaket / für Fahrzeuge ohne AMG-Sportpaket; 			24.3601-1723.5 240631	TRW - Halter
			←	für Fahrzeuge ohne Sportpaket / für Fahrzeuge ohne AMG-Sportpaket; 			24.3601-1724.5 240632	TRW - Halter
			→				24.3426-9991.5 240954	ATE - Halter
			→				24.3426-9992.5 240955	ATE - Halter
E 500	285	01/09→12/11	→	03/09→; 			24.3426-9959.5 240952	ATE - Halter
E 500 4-matic	285	01/09→12/11	→	03/09→; 			24.3426-9960.5 240953	ATE - Halter
E 500	300	09/11→12/15	→				24.3426-9959.5 240952	ATE - Halter
E 500 4-matic	300	09/11→12/15	→				24.3426-9960.5 240953	ATE - Halter
Feder, Bremssattel								
E 180	115	08/13→12/15	→		2		11.8116-0087.2 390607	ATE
E 200	135	01/13→12/16						
E 200 CGI	135	08/09→12/15						
E 200 NGT	115 - 120	03/11→12/15						
E 220 BlueTEC	130	05/14→12/15						
E 220 BlueTEC 4-matic	125	01/15→12/15						
E 250	150 - 155	05/09→12/16						
E 250 CDI / BlueTEC 4-matic	150	01/11→12/15						
E 250 CGI	150	01/09→12/15						
E 300	185	07/11→12/15						
E 300 4-matic	185	07/11→12/15						
E 350	225	09/11→12/15						
E 350 4-matic	225	09/11→12/15						
E 350 BlueTEC	185 - 190	01/13→12/15						
E 350 BlueTEC 4-matic	185 - 190	01/13→12/15						
E 350 CDI	157 - 195	09/10→12/15						
E 350 CDI 4-matic	170 - 195	09/09→12/15						
E 400	245	01/13→12/16						
E 400 4-matic	245	01/13→12/16						
E 500	300	09/11→12/15						
E 500 4-matic	300	09/11→12/15						
E 200 CDI / BlueTEC	100	01/09→12/15	→	03/09→	2		11.8116-0087.2 390607	ATE
E 300	170	01/09→12/13						
E 350	200	01/09→12/13						
E 350 4-matic	200	01/09→08/11						
E 350 BlueTEC	155	01/09→12/15						
E 350 CDI	170	01/09→12/15						
E 350 CGI	215	01/09→08/11						
E 500	285	01/09→12/11						
E 500 4-matic	285	01/09→12/11						
E 220 CDI	120	01/09→12/15	→	03/09→	2		11.8116-0087.2 390607	ATE
E 220 CDI / BlueTEC	125	01/09→12/16	→	A 007599→	2		11.8116-0087.2 390607	ATE
E 250 CDI / BlueTEC	150	01/09→12/16	→	03/09→; → A 007598	2		11.8116-0087.2 390607	ATE
E 300 CDI / BlueTEC	170	03/11→12/15	→	04/11→	2		11.8116-0087.2 390607	ATE
E 300 Hybrid / BlueTEC Hybrid	150	12/11→12/16	→	06/12→	2		11.8116-0087.2 390607	ATE
Führungshülsensatz, Bremssattel								
E 180	115	08/13→12/15	→				11.0101-5407.2 260011	ATE
E 200	135	01/13→12/16						
E 200 CGI	135	08/09→12/15						
E 200 NGT	115 - 120	03/11→12/15						
E 220 BlueTEC	130	05/14→12/15						
E 220 BlueTEC 4-matic	125	01/15→12/15						
E 250	150 - 155	05/09→12/16						
E 250 CDI / BlueTEC 4-matic	150	01/11→12/15						
E 250 CGI	150	01/09→12/15						
E 300	185	07/11→12/15						
→								

	kW			 	! #		
MERCEDES-BENZ - E-KLASSE (W212) 01/09→12/16							
Führungshülzensatz, Bremssattel							
E 300 4-matic	185	07/11→12/15	➔			11.0101-5407.2 260011	ATE
E 350	225	09/11→12/15					
E 350 4-matic	225	09/11→12/15					
E 350 BlueTEC	185 - 190	01/13→12/15					
E 350 BlueTEC 4-matic	185 - 190	01/13→12/15					
E 350 CDI	157 - 195	09/10→12/15					
E 350 CDI 4-matic	170 - 195	09/09→12/15					
E 400	245	01/13→12/16					
E 400 4-matic	245	01/13→12/16					
E 500	300	09/11→12/15					
E 500 4-matic	300	09/11→12/15					
E 200 CDI / BlueTEC	100	01/09→12/15	➔	03/09→		11.0101-5407.2 260011	ATE
E 300	170	01/09→12/13					
E 350	200	01/09→12/13					
E 350 4-matic	200	01/09→08/11					
E 350 BlueTEC	155	01/09→12/15					
E 350 CDI	170	01/09→12/15					
E 350 CGI	215	01/09→08/11					
E 500	285	01/09→12/11					
E 500 4-matic	285	01/09→12/11					
E 220 CDI	120	01/09→12/15	➔	A 007599→		11.0101-5407.2 260011	ATE
E 220 CDI / BlueTEC	125	01/09→12/16	➔	03/09→		11.0101-5407.2 260011	ATE
E 250 CDI / BlueTEC	150	01/09→12/16	➔	03/09→; → A 007598		11.0101-5407.2 260011	ATE
E 300 CDI / BlueTEC	170	03/11→12/15	➔	04/11→		11.0101-5407.2 260011	ATE
E 300 Hybrid / BlueTEC Hybrid	150	12/11→12/16	➔	06/12→		11.0101-5407.2 260011	ATE
Führungsbolzen, Bremssattel							
E 180	115	08/13→12/15	➔		2	11.8171-0008.1 990049	ATE
E 200	135	01/13→12/16					
E 200 CGI	135	08/09→12/15					
E 200 NGT	115 - 120	03/11→12/15					
E 220 BlueTEC	130	05/14→12/15					
E 220 BlueTEC 4-matic	125	01/15→12/15					
E 250	155	01/13→12/16					
E 250 CDI / BlueTEC 4-matic	150	01/11→12/15					
E 250 CGI	150	01/09→12/15					
E 300	185	07/11→12/15					
E 300 4-matic	185	07/11→12/15					
E 350	225	09/11→12/15					
E 350 4-matic	225	09/11→12/15					
E 350 BlueTEC	185 - 190	01/13→12/15					
E 350 BlueTEC 4-matic	185 - 190	01/13→12/15					
E 350 CDI	157 - 195	09/10→12/15					
E 350 CDI 4-matic	170 - 195	09/09→12/15					
E 400	245	01/13→12/16					
E 400 4-matic	245	01/13→12/16					
E 500	300	09/11→12/15					
E 500 4-matic	300	09/11→12/15					
E 200 CDI / BlueTEC	100	01/09→12/15	➔	03/09→	2	11.8171-0008.1 990049	ATE
E 300	170	01/09→12/13					
E 350	200	01/09→12/13					
E 350 4-matic	200	01/09→08/11					
E 350 BlueTEC	155	01/09→12/15					
E 350 CDI	170	01/09→12/15					
E 350 CGI	215	01/09→08/11					
E 500	285	01/09→12/11					
E 500 4-matic	285	01/09→12/11					
E 220 CDI	120	01/09→12/15	➔	03/09→	2	11.8171-0008.1 990049	ATE
E 220 CDI / BlueTEC	125	01/09→12/16	➔	A 007599→	2	11.8171-0008.1 990049	ATE
E 250	150	05/09→12/11	➔			11.8171-0008.1 990049	ATE
E 250 CDI / BlueTEC	150	01/09→12/16	➔	03/09→; → A 007598	2	11.8171-0008.1 990049	ATE
E 300 CDI / BlueTEC	170	03/11→12/15	➔	04/11→	2	11.8171-0008.1 990049	ATE
E 300 Hybrid / BlueTEC Hybrid	150	12/11→12/16	➔	06/12→	2	11.8171-0008.1 990049	ATE



MERCEDES-BENZ - E-KLASSE (W212) 01/09→12/16

Bremsschlauch

E 180 E 200 E 200 CGI E 200 NGT	115 135 135 115 - 120	08/13→12/15 01/13→12/16 08/09→12/15 03/11→12/15	← →		2 2	24.5148-0406.3 24.5140-0354.3	331478 331542	L= 400 L= 350
E 220 BlueTEC E 250 E 250 CGI E 300 E 350 E 350 BlueTEC E 350 CDI E 400 E 500	130 150 150 185 225 185 - 190 157 - 195 245 300	05/14→12/15 05/09→12/16 01/09→12/15 07/11→12/15 09/11→12/15 01/13→12/15 09/10→12/15 01/13→12/16 09/11→12/15						
E 200 CDI / BlueTEC E 220 CDI E 220 CDI / BlueTEC E 250 CDI / BlueTEC E 300 E 350 E 350 BlueTEC E 350 CDI E 350 CGI E 500	100 120 125 150 170 200 155 170 215 285	01/09→12/15 01/09→12/15 01/09→12/16 01/09→12/16 01/09→12/13 01/09→12/13 01/09→12/15 01/09→12/15 01/09→08/11 01/09→12/11	← →	03/09→ 03/09→	2 2	24.5148-0406.3 24.5140-0354.3	331478 331542	L= 400 L= 350
E 220 BlueTEC 4-matic E 250 CDI / BlueTEC 4-matic E 300 4-matic E 350 4-matic E 350 BlueTEC 4-matic E 350 CDI 4-matic E 400 4-matic E 500 4-matic	125 150 185 225 185 - 190 170 - 195 245 300	01/15→12/15 01/11→12/15 07/11→12/15 09/11→12/15 01/13→12/15 09/09→12/15 01/13→12/16 09/11→12/15	← →		2 2	83.7713-0487.3 24.5140-0354.3	331342 331542	L= 488 L= 350
E 300 CDI / BlueTEC	170	03/11→12/15	← →	04/11→ 04/11→	2 2	24.5148-0406.3 24.5140-0354.3	331478 331542	L= 400 L= 350
E 300 Hybrid / BlueTEC Hybrid	150	12/11→12/16	← →	06/12→ 06/12→	2 2	24.5148-0406.3 24.5140-0354.3	331478 331542	L= 400 L= 350
E 350 4-matic E 500 4-matic	200 285	01/09→08/11 01/09→12/11	← →	03/09→ 03/09→	2 2	83.7713-0487.3 24.5140-0354.3	331342 331542	L= 488 L= 350
E 63 AMG E 63 AMG 4-matic E 63 AMG E 63 AMG 4-matic	386 - 410 410 430 430	12/09→12/16 01/13→12/16 02/13→12/16 02/13→12/16	→ → → →	 04/13→	 2 2	 24.5140-0354.3 24.5140-0354.3	 331542 331542	 L= 350 L= 350

MERCEDES-BENZ - E-KLASSE (W213) 01/16→

Bremssattel

E 180 E 200 E 200 d E 220 d	115 135 110 - 118 120 - 143	01/17→06/19 01/16→02/19 07/16→08/23 01/16→10/23	← ←	für Fahrzeuge ohne AMG-Sportpaket; für Fahrzeuge ohne Sportbremsanlage; <input type="checkbox"/> für Fahrzeuge ohne AMG-Sportpaket; für Fahrzeuge ohne Sportbremsanlage; <input type="checkbox"/>	2 2	24.3606-9933.5 24.3606-9934.5	241489 241490	TRW - Halter TRW - Halter
E 180 E 220 d	115 147	07/19→10/23 02/22→10/23	← ←	für Fahrzeuge ohne AMG-Sportpaket; für Fahrzeuge ohne Sportbremsanlage; nicht für SA Code: 088; <input type="checkbox"/> für Fahrzeuge ohne AMG-Sportpaket; für Fahrzeuge ohne Sportbremsanlage; nicht für SA Code: 088; <input type="checkbox"/>	2 2	24.3606-9933.5 24.3606-9934.5	241489 241490	TRW - Halter TRW - Halter

Bremsschlauch

AMG E 43 4-matic	295	07/16→05/18	← →	für Fahrzeuge ohne Airmatic DC 	2 2	24.5104-0471.3 24.5147-0370.3	331642 331599	L= 470 L= 370
AMG E 53 EQ Boost 4-matic+	320	04/18→10/23	← →	für Fahrzeuge ohne Airmatic DC; für Fahrzeuge mit elektr. Dämpferregulierung → 05/21	2 2	24.5104-0471.3 24.5147-0370.3	331642 331599	L= 470 L= 370
AMG E 63 4-matic+ AMG E 63 S 4-matic+	420 450	01/17→11/21 01/17→10/23	← →	für Fahrzeuge ohne Airmatic DC Bremssattelfarbe: silber; +SA 807	2 2	24.5104-0471.3 24.5147-0370.3	331642 331599	L= 470 L= 370

MERCEDES-BENZ - E-KLASSE (W213) 01/16→

Bremsschlauch

AMG E 63 4-matic+ AMG E 63 S 4-matic+	420 450	01/17→11/21 01/17→10/23	➡	Bremssattelfarbe: rot; → 05/21	2	24.5147-0370.3	331599	L= 370
E 180 E 200 E 200 d E 300	115 135 110 180 - 190	01/17→06/19 01/16→02/19 07/16→06/20 07/16→06/20	←	für Fahrzeuge ohne Airmatic DC	2	24.5102-0362.3	331652	L= 390
			←	für Fahrzeuge mit Airmatic DC	2	24.5104-0471.3	331642	L= 470
E 350 d E 350 e	190 210 - 235	01/16→05/18 07/16→06/19	➡		2	24.5147-0370.3	331599	L= 370
E 180 E 300 d E 350 d E 400 d	115 180 210 250	07/19→10/23 12/17→06/20 08/18→06/20 12/18→06/20	←	für Fahrzeuge ohne Airmatic DC; für Fahrzeuge ohne elektr. Dämpferregulierung	2	24.5102-0362.3	331652	L= 390
			←	für Fahrzeuge mit Airmatic DC; für Fahrzeuge mit elektr. Dämpferregulierung	2	24.5104-0471.3	331642	L= 470
			➡		2	24.5147-0370.3	331599	L= 370
E 200 E 200 d E 200 EQ Boost E 300 E 300 de E 300 e E 300 EQ Boost E 350 EQ Boost	145 118 145 190 225 235 190 220	10/18→10/23 11/18→08/23 06/19→10/23 04/19→10/23 10/18→10/23 11/18→10/23 06/19→10/23 08/18→10/23	←	für Fahrzeuge ohne Airmatic DC; für Fahrzeuge ohne elektr. Dämpferregulierung	2	24.5102-0362.3	331652	L= 390
			←	für Fahrzeuge mit Airmatic DC; für Fahrzeuge mit elektr. Dämpferregulierung	2	24.5104-0471.3	331642	L= 470
			➡	→ 05/21	2	24.5147-0370.3	331599	L= 370
E 200 4-matic E 300 4-matic E 350 d 4-matic E 400 4-matic E 450 4-matic	135 180 190 245 270	07/16→06/19 09/16→06/20 06/17→05/18 07/16→05/18 08/18→06/20	←		2	24.5104-0471.3	331642	L= 470
			➡		2	24.5147-0370.3	331599	L= 370
E 200 EQ Boost 4-matic E 220 d 4-matic	145 120 - 143	06/19→10/23 10/16→10/23	←		2	24.5104-0471.3	331642	L= 470
			➡	→ 05/21	2	24.5147-0370.3	331599	L= 370
E 300 d 4-matic E 300 de 4-matic E 300 e 4-matic E 400 d 4-matic	195 225 235 243 - 250	01/21→10/23 06/20→08/23 07/20→10/23 04/18→10/23	←		2	24.5104-0471.3	331642	L= 470
E 450 EQ Boost 4-matic	270	07/20→10/23	←		2	24.5104-0471.3	331642	L= 470
E 220 d E 250	120 - 143 155	01/16→10/23 07/16→10/23	←	für Fahrzeuge ohne Airmatic DC	2	24.5102-0362.3	331652	L= 390
			←	für Fahrzeuge mit Airmatic DC	2	24.5104-0471.3	331642	L= 470
			➡	→ 05/21	2	24.5147-0370.3	331599	L= 370
E 220 d	147	02/22→10/23	←	für Fahrzeuge ohne Airmatic DC; für Fahrzeuge ohne elektr. Dämpferregulierung	2	24.5102-0362.3	331652	L= 390
			←	für Fahrzeuge mit Airmatic DC; für Fahrzeuge mit elektr. Dämpferregulierung	2	24.5104-0471.3	331642	L= 470
E 220 d 4-matic	147	02/22→10/23	←		2	24.5104-0471.3	331642	L= 470
E 400 4-matic	245	06/16→05/18	←	07/16→	2	24.5104-0471.3	331642	L= 470
			➡		2	24.5147-0370.3	331599	L= 370

MERCEDES-BENZ - E-KLASSE All-Terrain (S213) 01/17→10/23









Bremsschlauch



















E 200 EQ Boost E 220 d 4-matic E 400 d 4-matic	145 143 243 - 250	08/20→08/23 01/17→10/23 08/18→10/23	←		2	24.5104-0471.3	331642	L= 470
			➡	→ 05/21	2	24.5147-0370.3	331599	L= 370
E 450 EQ Boost	270	08/20→08/23	←		2	24.5104-0471.3	331642	L= 470
E 220 d 4-matic	147	02/22→10/23	←		2	24.5104-0471.3	331642	L= 470
E 350 d 4-matic	190	06/17→05/18	←		2	24.5104-0471.3	331642	L= 470
			➡		2	24.5147-0370.3	331599	L= 370

MERCEDES-BENZ - E-KLASSE Cabriolet (A207) 01/10→12/16











Bremssattel

E 200	135	03/13→12/16	←	für Fahrzeuge ohne Sportpaket / für Fahrzeuge ohne AMG-Sportpaket; <input type="checkbox"/>	24.3606-1707.5	241207	TRW - Halter
			←	für Fahrzeuge ohne Sportpaket / für Fahrzeuge ohne AMG-Sportpaket; <input type="checkbox"/>	24.3606-1708.5	241208	TRW - Halter
			←	für Fahrzeuge mit Sportpaket / für Fahrzeuge mit AMG-Sportpaket; <input type="checkbox"/>	24.3606-1711.5	240780	TRW - Halter
			←	für Fahrzeuge mit Sportpaket / für Fahrzeuge mit AMG-Sportpaket; <input type="checkbox"/>	24.3606-1712.5	240781	TRW - Halter
			➡	<input type="checkbox"/>	24.3386-9991.5	241003	ATE - Halter
→							









	kw			 	! #		
MERCEDES-BENZ - E-KLASSE Cabriolet (A207) 01/10→12/16							
 Bremssattel							
E 200	135	03/13→12/16	➔	☐		24.3386-9992.5 241004	ATE - Halter
E 200 CGI	135	01/10→12/16	➔	☐	03/10→; für Fahrzeuge ohne Sportpaket / für Fahrzeuge ohne AMG-Sportpaket; ☐	24.3606-1707.5 241207	TRW - Halter
E 220 CDI / BlueTEC / d	125	01/10→12/16	➔	☐			
E 220 CDI	120	02/10→12/16	➔	☐			
E 250 CDI / BlueTEC / d	150	01/10→12/16	➔	☐	03/10→; für Fahrzeuge ohne Sportpaket / für Fahrzeuge ohne AMG-Sportpaket; ☐	24.3606-1708.5 241208	TRW - Halter
			➔	☐	03/10→; für Fahrzeuge mit Sportpaket / für Fahrzeuge mit AMG-Sportpaket; ☐	24.3606-1711.5 240780	TRW - Halter
			➔	☐	03/10→; für Fahrzeuge mit Sportpaket / für Fahrzeuge mit AMG-Sportpaket; ☐	24.3606-1712.5 240781	TRW - Halter
			➔	☐	03/10→; GG; ☐	24.3381-9953.5 240976	ATE - Halter
			➔	☐	03/10→; GG; ☐	24.3381-9954.5 240977	ATE - Halter
			➔	☐	03/10→; ALU; ☐	24.3386-9991.5 241003	ATE - Halter
			➔	☐	03/10→; ALU; ☐	24.3386-9992.5 241004	ATE - Halter
E 220 BlueTEC	130	05/14→12/16	➔	☐	für Fahrzeuge ohne Sportpaket / für Fahrzeuge ohne AMG-Sportpaket; ☐	24.3606-1707.5 241207	TRW - Halter
			➔	☐	für Fahrzeuge ohne Sportpaket / für Fahrzeuge ohne AMG-Sportpaket; ☐	24.3606-1708.5 241208	TRW - Halter
			➔	☐	für Fahrzeuge mit Sportpaket / für Fahrzeuge mit AMG-Sportpaket; ☐	24.3606-1711.5 240780	TRW - Halter
			➔	☐	für Fahrzeuge mit Sportpaket / für Fahrzeuge mit AMG-Sportpaket; ☐	24.3606-1712.5 240781	TRW - Halter
			➔	☐	GG; ☐	24.3381-9953.5 240976	ATE - Halter
			➔	☐	GG; ☐	24.3381-9954.5 240977	ATE - Halter
			➔	☐	ALU; ☐	24.3386-9991.5 241003	ATE - Halter
			➔	☐	ALU; ☐	24.3386-9992.5 241004	ATE - Halter
E 250	155	06/13→12/16	➔	☐	für Fahrzeuge mit Sportpaket / für Fahrzeuge mit AMG-Sportpaket; ☐	24.3606-1711.5 240780	TRW - Halter
			➔	☐	für Fahrzeuge mit Sportpaket / für Fahrzeuge mit AMG-Sportpaket; ☐	24.3606-1712.5 240781	TRW - Halter
			➔	☐		24.3386-9991.5 241003	ATE - Halter
			➔	☐		24.3386-9992.5 241004	ATE - Halter
E 250 CGI	150	01/10→12/16	➔	☐	03/10→; für Fahrzeuge mit Sportpaket / für Fahrzeuge mit AMG-Sportpaket; ☐	24.3606-1711.5 240780	TRW - Halter
			➔	☐	03/10→; für Fahrzeuge mit Sportpaket / für Fahrzeuge mit AMG-Sportpaket; ☐	24.3606-1712.5 240781	TRW - Halter
			➔	☐	03/10→; GG; ☐	24.3381-9953.5 240976	ATE - Halter
			➔	☐	03/10→; GG; ☐	24.3381-9954.5 240977	ATE - Halter
			➔	☐	03/10→; ALU; ☐	24.3386-9991.5 241003	ATE - Halter
			➔	☐	03/10→; ALU; ☐	24.3386-9992.5 241004	ATE - Halter
E 300 E 350	185 200	04/11→12/16 03/10→12/14	➔	☐	für Fahrzeuge mit Sportpaket / für Fahrzeuge mit AMG-Sportpaket; ☐	24.3606-1711.5 240780	TRW - Halter
E 350 BlueTEC / d	225	05/14→12/16	➔	☐	für Fahrzeuge mit Sportpaket / für Fahrzeuge mit AMG-Sportpaket; ☐	24.3606-1712.5 240781	TRW - Halter
E 350 BlueTEC	185	06/13→12/16	➔	☐			
E 350 CDI	195	04/11→12/13	➔	☐	GG; ☐	24.3401-9931.5 241103	ATE - Halter
E 350 CGI	215	01/10→12/14	➔	☐	GG; ☐	24.3401-9932.5 241104	ATE - Halter
			➔	☐	ALU; ☐	24.3406-9961.5 241019	ATE - Halter
			➔	☐	ALU; ☐	24.3406-9962.5 241020	ATE - Halter
E 320	200	07/14→12/16	➔	☐	für Fahrzeuge mit Sportpaket / für Fahrzeuge mit AMG-Sportpaket; ☐	24.3606-1711.5 240780	TRW - Halter
			➔	☐	für Fahrzeuge mit Sportpaket / für Fahrzeuge mit AMG-Sportpaket; ☐	24.3606-1712.5 240781	TRW - Halter
			➔	☐	ALU; ☐	24.3406-9961.5 241019	ATE - Halter
			➔	☐	ALU; ☐	24.3406-9962.5 241020	ATE - Halter
E 350 CDI	170	01/10→12/11	➔	☐	03/10→; für Fahrzeuge mit Sportpaket / für Fahrzeuge mit AMG-Sportpaket; ☐	24.3606-1711.5 240780	TRW - Halter
			➔	☐	03/10→; für Fahrzeuge mit Sportpaket / für Fahrzeuge mit AMG-Sportpaket; ☐	24.3606-1712.5 240781	TRW - Halter
			➔	☐	03/10→; GG; ☐	24.3401-9931.5 241103	ATE - Halter
			➔	☐	03/10→; GG; ☐	24.3401-9932.5 241104	ATE - Halter
			➔	☐	03/10→; ALU; ☐	24.3406-9961.5 241019	ATE - Halter
			➔	☐	03/10→; ALU; ☐	24.3406-9962.5 241020	ATE - Halter
➔							







	kw			 	! #		
MERCEDES-BENZ - E-KLASSE Cabriolet (A207) 01/10→12/16							
 Bremssattel							
E 400	245	06/13→12/16	➔	ALU; 		24.3406-9961.5 241019	ATE - Halter
			➔	ALU; 		24.3406-9962.5 241020	ATE - Halter
E 500	285	01/10→12/11	➔	03/10→; GG; 		24.3401-9931.5 241103	ATE - Halter
			➔	03/10→; GG; 		24.3401-9932.5 241104	ATE - Halter
			➔	03/10→; ALU; 		24.3406-9961.5 241019	ATE - Halter
			➔	03/10→; ALU; 		24.3406-9962.5 241020	ATE - Halter
E 500	300	09/11→12/16	➔	GG; 		24.3401-9931.5 241103	ATE - Halter
			➔	GG; 		24.3401-9932.5 241104	ATE - Halter
			➔	ALU; 		24.3406-9961.5 241019	ATE - Halter
			➔	ALU; 		24.3406-9962.5 241020	ATE - Halter
Feder, Bremssattel							
E 200	135	03/13→12/16			2	11.8116-0340.1 390595	ATE
E 250	155	06/13→12/16					
E 300	185	04/11→12/16					
E 320	200	07/14→12/16					
E 350	200 - 225	03/10→12/14					
E 350 BlueTEC/ d	190	05/14→12/16					
E 350 BlueTEC	185	06/13→12/16					
E 350 CDI	195	04/11→12/13					
E 350 CGI	215	01/10→12/14					
E 400	245	06/13→12/16					
E 500	300	09/11→12/16					
E 200 CGI	135	01/10→12/16	➔	03/10→	2	11.8116-0340.1 390595	ATE
E 220 CDI / BlueTEC / d	125	01/10→12/16					
E 220 CDI	120	02/10→12/16					
E 250 CDI / BlueTEC / d	150	01/10→12/16					
E 250 CGI	150	01/10→12/16					
E 220 BlueTEC	130	05/14→12/16	➔		2	11.8116-0340.1 390595	ATE
E 350 CDI	170	01/10→12/11		03/10→	2	11.8116-0340.1 390595	ATE
E 500	285	01/10→12/11					
Führungshülzensatz, Bremssattel							
E 200	135	03/13→12/16	➔			11.0101-5407.2 260011	ATE
E 250	155	06/13→12/16					
E 300	185	04/11→12/16					
E 320	200	07/14→12/16					
E 350	200 - 225	03/10→12/14					
E 350 BlueTEC/ d	190	05/14→12/16					
E 350 BlueTEC	185	06/13→12/16					
E 350 CDI	195	04/11→12/13					
E 350 CGI	215	01/10→12/14					
E 400	245	06/13→12/16					
E 350 CDI	170	01/10→12/11	➔	03/10→		11.0101-5407.2 260011	ATE
E 500	285	01/10→12/11					
E 500	300	09/11→12/16	➔			11.0101-7001.2 260139	ATE
			➔			11.0101-5407.2 260011	ATE
Führungsbolzen, Bremssattel							
E 300	185	04/11→12/16			2	11.8171-0008.1 990049	ATE
E 320	200	07/14→12/16					
E 350	200 - 225	03/10→12/14					
E 350 BlueTEC/ d	190	05/14→12/16					
E 350 BlueTEC	185	06/13→12/16					
E 350 CDI	195	04/11→12/13					
E 350 CGI	215	01/10→12/14					
E 400	245	06/13→12/16					
E 350 CDI	170	01/10→12/11		03/10→	2	11.8171-0008.1 990049	ATE
E 500	285	01/10→12/11					
E 500	300	09/11→12/16			2	11.8171-0008.1 990049	ATE
						11.8171-0096.1 250155	ATE
 Bremsschlauch							
E 200	135	03/13→12/16	➔		2	83.7705-0386.3 330828	L= 385
E 220 BlueTEC	130	05/14→12/16					
E 250	155	06/13→12/16	➔		2	24.5172-0305.3 331312	L= 305
E 300	185	04/11→12/16					
E 320	200	07/14→12/16					
E 350	200 - 225	03/10→12/14					
➔							













	kw					! #					
MERCEDES-BENZ - E-KLASSE Cabriolet (A207) 01/10→12/16											
 Bremsschlauch											
E 350 BlueTEC/ d	190	05/14→12/16	←			2	83.7705-0386.3	330828	L= 385		
E 350 BlueTEC	185	06/13→12/16	→			2	24.5172-0305.3	331312	L= 305		
E 350 CDI	195	04/11→12/13									
E 350 CGI	215	01/10→12/14									
E 400	245	06/13→12/16									
E 500	300	09/11→12/16									
E 200 CGI	135	01/10→12/16	←	03/10→		2	83.7705-0386.3	330828	L= 385		
E 220 CDI / BlueTEC / d	125	01/10→12/16	→	03/10→		2	24.5172-0305.3	331312	L= 305		
E 220 CDI	120	02/10→12/16									
E 250 CDI / BlueTEC / d	150	01/10→12/16									
E 250 CGI	150	01/10→12/16									
E 350 CDI	170	01/10→12/11									
E 500	285	01/10→12/11									
MERCEDES-BENZ - E-KLASSE Cabriolet (A238) 06/17→											
 Bremssattel											
E 200	135	06/17→	←	für Fahrzeuge ohne AMG-Sportpaket; nicht für SA Code: 088; für Fahrzeuge ohne Sportbremsanlage; ☐			24.3606-9933.5	241489	TRW - Halter		
E 220 d	120 - 143	06/17→									
			←	für Fahrzeuge ohne AMG-Sportpaket; nicht für SA Code: 088; für Fahrzeuge ohne Sportbremsanlage; ☐			24.3606-9934.5	241490	TRW - Halter		
 Bremsschlauch											
AMG E53 EQ Boost 4-matic+	320	05/18→	←	für Fahrzeuge ohne Airmatic DC		2	24.5104-0471.3	331642	L= 470		
			→	→ 05/21		2	24.5147-0370.3	331599	L= 370		
E 200	135	06/17→	←	für Fahrzeuge ohne Airmatic DC; für Fahrzeuge ohne elektr. Dämpferregulierung		2	24.5102-0362.3	331652	L= 390		
E 200 EQ Boost	145	06/19→									
E 300	190	03/19→	←	für Fahrzeuge mit Airmatic DC; für Fahrzeuge mit elektr. Dämpferregulierung		2	24.5104-0471.3	331642	L= 470		
E 300 d	180	05/18→									
E 300 EQ Boost	190	06/19→									
E 350 d	210	11/18→									
E 350 EQ Boost	220	10/17→	→	→ 05/21		2	24.5147-0370.3	331599	L= 370		
E 200 4-matic	135	10/17→	←			2	24.5104-0471.3	331642	L= 470		
E 200 EQ Boost 4-matic	145	06/19→									
E 220 d 4-matic	143	10/17→			→	→ 05/21		2	24.5147-0370.3	331599	L= 370
E 300 d 4-matic	195	04/21→									
E 350 d 4-matic	190	06/17→									
E 400 d 4-matic	243 - 250	08/18→									
E 450 4-matic	270	08/18→									
E 450 EQ Boost 4-matic	270	07/20→									
E 220 d	120 - 143	06/17→	←	für Fahrzeuge ohne Airmatic DC		2	24.5102-0362.3	331652	L= 390		
E 300	180	06/17→	←	für Fahrzeuge mit Airmatic DC		2	24.5104-0471.3	331642	L= 470		
			→	→ 05/21		2	24.5147-0370.3	331599	L= 370		
E 400 4-matic	245	06/17→	←			2	24.5102-0362.3	331652	L= 390		
			→	→ 05/21		2	24.5147-0370.3	331599	L= 370		
MERCEDES-BENZ - E-KLASSE Coupe (C207) 01/09→12/16											
 Bremssattel											
E 200	135	06/13→12/16	←	für Fahrzeuge ohne Sportpaket / für Fahrzeuge ohne AMG-Sportpaket; ☐			24.3606-1707.5	241207	TRW - Halter		
					←	für Fahrzeuge ohne Sportpaket / für Fahrzeuge ohne AMG-Sportpaket; ☐			24.3606-1708.5	241208	TRW - Halter
					←	für Fahrzeuge mit Sportpaket / für Fahrzeuge mit AMG-Sportpaket; ☐			24.3606-1711.5	240780	TRW - Halter
					←	für Fahrzeuge mit Sportpaket / für Fahrzeuge mit AMG-Sportpaket; ☐			24.3606-1712.5	240781	TRW - Halter
					→	☐			24.3386-9991.5	241003	ATE - Halter
					→	☐			24.3386-9992.5	241004	ATE - Halter
E 200 CGI	135	01/10→12/16	←	für Fahrzeuge ohne Sportpaket / für Fahrzeuge ohne AMG-Sportpaket; ☐			24.3606-1707.5	241207	TRW - Halter		
E 220 CDI / d	125	01/10→12/16			←	für Fahrzeuge ohne Sportpaket / für Fahrzeuge ohne AMG-Sportpaket; ☐			24.3606-1708.5	241208	TRW - Halter
					←	für Fahrzeuge mit Sportpaket / für Fahrzeuge mit AMG-Sportpaket; ☐			24.3606-1711.5	240780	TRW - Halter
					←	für Fahrzeuge mit Sportpaket / für Fahrzeuge mit AMG-Sportpaket; ☐			24.3606-1712.5	240781	TRW - Halter
					→	GG; ☐			24.3381-9953.5	240976	ATE - Halter
					→	GG; ☐			24.3381-9954.5	240977	ATE - Halter



	kw			 	! #						
MERCEDES-BENZ - E-KLASSE Coupe (C207) 01/09→12/16											
 Bremssattel											
E 200 CGI	135	01/10→12/16	➔	ALU; ☐		24.3386-9991.5	241003	ATE - Halter			
E 220 CDI / d	125	01/10→12/16	➔	ALU; ☐		24.3386-9992.5	241004	ATE - Halter			
E 220 BlueTEC	130	05/14→12/16	➔	für Fahrzeuge ohne Sportpaket / für Fahrzeuge ohne AMG-Sportpaket; ☐		24.3606-1707.5	241207	TRW - Halter			
			➔	für Fahrzeuge ohne Sportpaket / für Fahrzeuge ohne AMG-Sportpaket; ☐		24.3606-1708.5	241208	TRW - Halter			
			➔	GG; ☐		24.3381-9953.5	240976	ATE - Halter			
			➔	GG; ☐		24.3381-9954.5	240977	ATE - Halter			
			➔	ALU; ☐		24.3386-9991.5	241003	ATE - Halter			
			➔	ALU; ☐		24.3386-9992.5	241004	ATE - Halter			
			➔	ALU; ☐		24.3386-9991.5	241003	ATE - Halter			
E 220 CDI	120	02/10→12/14	➔	für Fahrzeuge ohne Sportpaket / für Fahrzeuge ohne AMG-Sportpaket; ☐		24.3606-1707.5	241207	TRW - Halter			
			➔	für Fahrzeuge ohne Sportpaket / für Fahrzeuge ohne AMG-Sportpaket; ☐		24.3606-1708.5	241208	TRW - Halter			
			➔	für Fahrzeuge mit Sportpaket / für Fahrzeuge mit AMG-Sportpaket; ☐		24.3606-1711.5	240780	TRW - Halter			
			➔	für Fahrzeuge mit Sportpaket / für Fahrzeuge mit AMG-Sportpaket; ☐		24.3606-1712.5	240781	TRW - Halter			
			➔	07/14→; GG; ☐		24.3381-9953.5	240976	ATE - Halter			
			➔	GG; ☐		24.3381-9954.5	240977	ATE - Halter			
			➔	ALU; ☐		24.3386-9991.5	241003	ATE - Halter			
			➔	ALU; ☐		24.3386-9992.5	241004	ATE - Halter			
			E 250	155	06/13→12/16	➔	für Fahrzeuge mit Sportpaket / für Fahrzeuge mit AMG-Sportpaket; ☐		24.3606-1711.5	240780	TRW - Halter
						➔	für Fahrzeuge mit Sportpaket / für Fahrzeuge mit AMG-Sportpaket; ☐		24.3606-1712.5	240781	TRW - Halter
➔	☐					24.3386-9991.5	241003	ATE - Halter			
➔	☐					24.3386-9992.5	241004	ATE - Halter			
E 250 CDI / BlueTEC / d	150	01/09→12/16	➔	05/09→; für Fahrzeuge mit Sportpaket / für Fahrzeuge mit AMG-Sportpaket; ☐		24.3606-1711.5	240780	TRW - Halter			
			➔	05/09→; für Fahrzeuge mit Sportpaket / für Fahrzeuge mit AMG-Sportpaket; ☐		24.3606-1712.5	240781	TRW - Halter			
			➔	05/09→; GG; ☐		24.3381-9953.5	240976	ATE - Halter			
			➔	05/09→; GG; ☐		24.3381-9954.5	240977	ATE - Halter			
			➔	05/09→; ALU; ☐		24.3386-9991.5	241003	ATE - Halter			
			➔	05/09→; ALU; ☐		24.3386-9992.5	241004	ATE - Halter			
E 250 CGI	150	01/09→12/16	➔	05/09→; für Fahrzeuge ohne Sportpaket / für Fahrzeuge ohne AMG-Sportpaket; ☐		24.3606-1707.5	241207	TRW - Halter			
			➔	05/09→; für Fahrzeuge ohne Sportpaket / für Fahrzeuge ohne AMG-Sportpaket; ☐		24.3606-1708.5	241208	TRW - Halter			
			➔	05/09→; für Fahrzeuge mit Sportpaket / für Fahrzeuge mit AMG-Sportpaket; ☐		24.3606-1711.5	240780	TRW - Halter			
			➔	05/09→; für Fahrzeuge mit Sportpaket / für Fahrzeuge mit AMG-Sportpaket; ☐		24.3606-1712.5	240781	TRW - Halter			
			➔	05/09→; GG; ☐		24.3381-9953.5	240976	ATE - Halter			
			➔	05/09→; GG; ☐		24.3381-9954.5	240977	ATE - Halter			
			➔	05/09→; ALU; ☐		24.3386-9991.5	241003	ATE - Halter			
			➔	05/09→; ALU; ☐		24.3386-9992.5	241004	ATE - Halter			
			E 300 E 350 E 350 BlueTEC / d E 350 BlueTEC E 350 CDI	185	04/11→06/16	➔	für Fahrzeuge mit Sportpaket / für Fahrzeuge mit AMG-Sportpaket; ☐		24.3606-1711.5	240780	TRW - Halter
225	04/11→12/14	➔		für Fahrzeuge mit Sportpaket / für Fahrzeuge mit AMG-Sportpaket; ☐		24.3606-1712.5	240781	TRW - Halter			
190	05/14→12/16	➔		für Fahrzeuge mit Sportpaket / für Fahrzeuge mit AMG-Sportpaket; ☐		24.3606-1712.5	240781	TRW - Halter			
185	06/13→12/16	➔		für Fahrzeuge mit Sportpaket / für Fahrzeuge mit AMG-Sportpaket; ☐		24.3606-1712.5	240781	TRW - Halter			
195	06/11→06/13	➔		GG; ☐		24.3401-9931.5	241103	ATE - Halter			
		➔		GG; ☐		24.3401-9932.5	241104	ATE - Halter			
		➔		ALU; ☐		24.3406-9961.5	241019	ATE - Halter			
E 320 E 350	200	07/14→12/16	➔	für Fahrzeuge mit Sportpaket / für Fahrzeuge mit AMG-Sportpaket; ☐		24.3606-1711.5	240780	TRW - Halter			
	200	01/10→12/11	➔	für Fahrzeuge mit Sportpaket / für Fahrzeuge mit AMG-Sportpaket; ☐		24.3606-1712.5	240781	TRW - Halter			
			➔	☐		24.3406-9961.5	241019	ATE - Halter			
			➔								

	kW					! #		
MERCEDES-BENZ - E-KLASSE Coupe (C207) 01/09→12/16								
Bremssattel								
E 320 E 350	200 200	07/14→12/16 01/10→12/11	➔	☐			24.3406-9962.5 241020	ATE - Halter
E 350 4-matic	225	02/13→12/16	←	für Fahrzeuge mit Sportpaket / für Fahrzeuge mit AMG-Sportpaket; ☐			24.3601-1721.5 240629	TRW - Halter
			←	für Fahrzeuge mit Sportpaket / für Fahrzeuge mit AMG-Sportpaket; ☐			24.3601-1722.5 240630	TRW - Halter
			←	für Fahrzeuge ohne Sportpaket / für Fahrzeuge ohne AMG-Sportpaket; ☐			24.3601-1723.5 240631	TRW - Halter
			←	für Fahrzeuge ohne Sportpaket / für Fahrzeuge ohne AMG-Sportpaket; ☐			24.3601-1724.5 240632	TRW - Halter
			➔	☐			24.3406-9961.5 241019	ATE - Halter
			➔	☐			24.3406-9962.5 241020	ATE - Halter
E 350 CDI E 350 CGI	170 215	01/09→06/11 01/09→12/11	←	05/09→; für Fahrzeuge mit Sportpaket / für Fahrzeuge mit AMG-Sportpaket; ☐			24.3606-1711.5 240780	TRW - Halter
			←	05/09→; für Fahrzeuge mit Sportpaket / für Fahrzeuge mit AMG-Sportpaket; ☐			24.3606-1712.5 240781	TRW - Halter
			➔	05/09→; GG; ☐			24.3401-9931.5 241103	ATE - Halter
			➔	05/09→; GG; ☐			24.3401-9932.5 241104	ATE - Halter
			➔	05/09→; ALU; ☐			24.3406-9961.5 241019	ATE - Halter
			➔	05/09→; ALU; ☐			24.3406-9962.5 241020	ATE - Halter
E 400	245	06/13→12/16	➔	☐			24.3406-9961.5 241019	ATE - Halter
			➔	☐			24.3406-9962.5 241020	ATE - Halter
E 500	285	01/09→12/16	➔	05/09→; GG; ☐			24.3401-9931.5 241103	ATE - Halter
			➔	05/09→; GG; ☐			24.3401-9932.5 241104	ATE - Halter
			➔	05/09→; ALU; ☐			24.3406-9961.5 241019	ATE - Halter
			➔	05/09→; ALU; ☐			24.3406-9962.5 241020	ATE - Halter
E 500	300	09/11→12/16	➔	GG; ☐			24.3401-9931.5 241103	ATE - Halter
			➔	GG; ☐			24.3401-9932.5 241104	ATE - Halter
			➔	ALU; ☐			24.3406-9961.5 241019	ATE - Halter
			➔	ALU; ☐			24.3406-9962.5 241020	ATE - Halter
Feder, Bremssattel								
E 200 E 200 CGI E 220 BlueTEC E 220 CDI / d E 220 CDI E 250	135 135 130 125 120 155	06/13→12/16 01/10→12/16 05/14→12/16 01/10→12/16 02/10→12/14 06/13→12/16				2	11.8116-0340.1 390595	ATE
E 250 CDI / BlueTEC / d E 250 CGI	150 150	01/09→12/16 01/09→12/16		05/09→		2	11.8116-0340.1 390595	ATE
E 300 E 320 E 350 E 350 4-matic E 350 BlueTEC / d E 350 BlueTEC E 350 CDI E 400 E 500	185 200 200 - 225 225 190 185 195 245 300	04/11→06/16 07/14→12/16 01/10→12/14 02/13→12/16 05/14→12/16 06/13→12/16 06/11→06/13 06/13→12/16 09/11→12/16	➔			2	11.8116-0340.1 390595	ATE
E 350 CDI E 350 CGI E 500	170 215 285	01/09→06/11 01/09→12/11 01/09→12/16	➔	05/09→		2	11.8116-0340.1 390595	ATE
Führungshülzensatz, Bremssattel								
E 200 E 250 E 300 E 320 E 350 E 350 4-matic E 350 BlueTEC / d E 350 BlueTEC E 350 CDI E 400	135 155 185 200 200 - 225 225 190 185 195 245	06/13→12/16 06/13→12/16 04/11→06/16 07/14→12/16 01/10→12/14 02/13→12/16 05/14→12/16 06/13→12/16 06/11→06/13 06/13→12/16	➔				11.0101-5407.2 260011	ATE
E 350 CDI E 350 CGI E 500	170 215 285	01/09→06/11 01/09→12/11 01/09→12/16	➔	05/09→			11.0101-5407.2 260011	ATE
E 500 →	300	09/11→12/16	←				11.0101-7001.2 260139	ATE

	kw					! #		
MERCEDES-BENZ - E-KLASSE Coupe (C207) 01/09→12/16								
Führungshülzensatz, Bremsattel								
E 500	300	09/11→12/16	➡				11.0101-5407.2 260011	ATE
Führungsbolzen, Bremsattel								
E 300	185	04/11→06/16				2	11.8171-0008.1 990049	ATE
E 320	200	07/14→12/16						
E 350	200 - 225	01/10→12/14						
E 350 4-matic	225	02/13→12/16						
E 350 BlueTEC / d	190	05/14→12/16						
E 350 BlueTEC	185	06/13→12/16						
E 350 CDI	195	06/11→06/13						
E 400	245	06/13→12/16						
E 350 CDI	170	01/09→06/11		05/09→		2	11.8171-0008.1 990049	ATE
E 350 CGI	215	01/09→12/11						
E 500	285	01/09→12/16						
E 500	300	09/11→12/16				2	11.8171-0008.1 990049	ATE
							11.8171-0096.1 250155	ATE
 Bremschlauch								
E 200	135	06/13→12/16	←			2	83.7705-0386.3 330828	L= 385
E 200 CGI	135	01/10→12/16						
E 220 BlueTEC	130	05/14→12/16	➡			2	24.5172-0305.3 331312	L= 305
E 220 CDI / d	125	01/10→12/16						
E 220 CDI	120	02/10→12/14						
E 250	155	06/13→12/16						
E 300	185	04/11→06/16						
E 320	200	07/14→12/16						
E 350	200 - 225	01/10→12/14						
E 350 BlueTEC / d	190	05/14→12/16						
E 350 BlueTEC	185	06/13→12/16						
E 350 CDI	195	06/11→06/13						
E 400	245	06/13→12/16						
E 500	300	09/11→12/16						
E 250 CDI / BlueTEC / d	150	01/09→12/16	←	05/09→		2	83.7705-0386.3 330828	L= 385
E 250 CGI	150	01/09→12/16						
E 350 CDI	170	01/09→06/11	➡	05/09→		2	24.5172-0305.3 331312	L= 305
E 350 CGI	215	01/09→12/11						
E 500	285	01/09→12/16						
E 350 4-matic	225	02/13→12/16	←			2	24.5140-0455.3 331577	L= 455
			➡			2	24.5172-0305.3 331312	L= 305
MERCEDES-BENZ - E-KLASSE Coupe (C238) 12/16→								
 Bremsattel								
E 200	135	12/16→	←	für Fahrzeuge ohne AMG-Sportpaket; nicht für SA Code: 088; für Fahrzeuge ohne Sportbremsanlage; ☐			24.3606-9933.5 241489	TRW - Halter
E 220 d	120 - 143	12/16→	←	für Fahrzeuge ohne AMG-Sportpaket; nicht für SA Code: 088; für Fahrzeuge ohne Sportbremsanlage; ☐			24.3606-9934.5 241490	TRW - Halter
 Bremschlauch								
AMG E 53 EQ Boost 4-matic+	320	05/18→	←	für Fahrzeuge ohne Airmatic DC		2	24.5104-0471.3 331642	L= 470
			➡	→ 05/21		2	24.5147-0370.3 331599	L= 370
E 200	135	12/16→	←	für Fahrzeuge ohne Airmatic DC		2	24.5102-0362.3 331652	L= 390
E 220 d	143	12/16→	←	für Fahrzeuge mit Airmatic DC		2	24.5104-0471.3 331642	L= 470
E 300	180	12/16→	➡	→ 05/21		2	24.5147-0370.3 331599	L= 370
E 200 4-matic	135	06/17→	←			2	24.5104-0471.3 331642	L= 470
E 200 EQ Boost 4-matic	145	06/19→	➡	→ 05/21		2	24.5147-0370.3 331599	L= 370
E 220 d 4-matic	143	03/17→						
E 300 d 4-matic	195	01/21→						
E 350 d 4-matic	190	06/17→						
E 400 4-matic	245	12/16→						
E 400 d 4-matic	243 - 250	08/18→						
E 450 4-matic	270	08/18→						
E 450 EQ Boost 4-matic	270	07/20→						
E 200 EQ Boost	145	06/19→	←	für Fahrzeuge ohne Airmatic DC; für Fahrzeuge ohne elektr. Dämpferregulierung		2	24.5102-0362.3 331652	L= 390
E 220 d	120	12/16→						
E 300	190	08/18→	←	für Fahrzeuge mit Airmatic DC; für Fahrzeuge mit elektr. Dämpferregulierung		2	24.5104-0471.3 331642	L= 470
E 300 d	180	05/18→						
E 300 EQ Boost	190	06/19→	➡	→ 05/21		2	24.5147-0370.3 331599	L= 370
E 350 d	210	11/18→						
E 350 EQ Boost	220	10/17→						

MERCEDES-BENZ - E-KLASSE Pritsche/Fahrgestell (VF211) 03/03→07/09

Bremssattel

E 220 CDI	110 - 125	10/03→07/09	←	nicht für erhöhte Nutzlast; <input type="checkbox"/>	24.3606-1701.5	241445	BOS - Halter
			←	nicht für erhöhte Nutzlast; <input type="checkbox"/>	24.3606-1702.5	241446	BOS - Halter
			→	<input type="checkbox"/>	24.3426-9991.5	240954	ATE - Halter
			→	<input type="checkbox"/>	24.3426-9992.5	240955	ATE - Halter
E 270 CDI	120 - 130	03/03→07/09	→	<input type="checkbox"/>	24.3426-9991.5	240954	ATE - Halter
E 280 CDI	140	08/05→07/09	→	<input type="checkbox"/>	24.3426-9992.5	240955	ATE - Halter

Halter, Bremssattel

E 220 CDI	110 - 125	10/03→07/09	→		11.8170-0611.1	260116	ATE
E 270 CDI	120 - 130	03/03→07/09					
E 280 CDI	140	08/05→07/09					

Feder, Bremssattel

E 220 CDI	110 - 125	10/03→07/09	→	2	11.8116-0323.1	390459	ATE
E 270 CDI	120 - 130	03/03→07/09					
E 280 CDI	140	08/05→07/09					

Führungshülzensatz, Bremssattel

E 220 CDI	110 - 125	10/03→07/09	→		11.0101-4202.2	260094	ATE
E 270 CDI	120 - 130	03/03→07/09					
E 280 CDI	140	08/05→07/09					

Führungsbolzen, Bremssattel

E 220 CDI	110 - 125	10/03→07/09	→		11.8171-0072.1	250154	ATE
E 270 CDI	120 - 130	03/03→07/09					
E 280 CDI	140	08/05→07/09					





















































Bremsschlauch







E 220 CDI	110 - 125	10/03→07/09	←	2	24.5123-0380.3	331256	L= 380
E 270 CDI	120 - 130	03/03→07/09	→	2	24.5238-0255.3	330674	L= 255
E 280 CDI	140	08/05→07/09					







MERCEDES-BENZ - E-KLASSE T-Model (S210) 06/96→03/03

Bremssattel

E 200 T E 200 T Kompressor E 240 T	100 120 125	06/96→08/00 08/00→03/03 08/00→03/03	←	<input type="checkbox"/>	24.3571-8511.5	240491	ATE - Halter
			←	<input type="checkbox"/>	24.3571-8512.5	240492	ATE - Halter
			→	<input type="checkbox"/>	24.9240-8013.5	230019	ATE
			→	<input type="checkbox"/>	24.9240-8014.5	230020	ATE
E 200 T Kompressor	137	06/97→03/03	←	09/97→; <input type="checkbox"/>	24.3571-8509.5	241032	ATE - Halter
			←	09/97→; <input type="checkbox"/>	24.3571-8510.5	241033	ATE - Halter
			→	09/97→; <input type="checkbox"/>	24.9240-8013.5	230019	ATE
			→	09/97→; <input type="checkbox"/>	24.9240-8014.5	230020	ATE
E 220 T CDI E 290 T Turbo-D	100 - 105 95	05/99→03/03 06/96→07/99	←	Radstand [mm]: 3.570; <input type="checkbox"/>	24.3571-8509.5	241032	ATE - Halter
			←	Radstand [mm]: 3.570; <input type="checkbox"/>	24.3571-8510.5	241033	ATE - Halter
			←	Radstand [mm]: 2.833; <input type="checkbox"/>	24.3571-8511.5	240491	ATE - Halter
			←	Radstand [mm]: 2.833; <input type="checkbox"/>	24.3571-8512.5	240492	ATE - Halter
			→	<input type="checkbox"/>	24.9240-8013.5	230019	ATE
			→	<input type="checkbox"/>	24.9240-8014.5	230020	ATE
E 220 T CDI	92	06/98→07/99	←	07/98→; Radstand [mm]: 3.570; <input type="checkbox"/>	24.3571-8509.5	241032	ATE - Halter
			←	07/98→; Radstand [mm]: 3.570; <input type="checkbox"/>	24.3571-8510.5	241033	ATE - Halter
			←	07/98→; Radstand [mm]: 2.833; <input type="checkbox"/>	24.3571-8511.5	240491	ATE - Halter
			←	07/98→; Radstand [mm]: 2.833; <input type="checkbox"/>	24.3571-8512.5	240492	ATE - Halter
			→	07/98→; <input type="checkbox"/>	24.9240-8013.5	230019	ATE
			→	07/98→; <input type="checkbox"/>	24.9240-8014.5	230020	ATE
E 240 T	125	06/97→03/03	←	09/97→; <input type="checkbox"/>	24.3571-8511.5	240491	ATE - Halter

	kw			 	! #			
MERCEDES-BENZ - E-KLASSE T-Model (S210) 06/96→03/03								
 Bremssattel								
E 250 T Turbo-D	110	06/97→07/99	←	09/97→; 		24.3571-8512.5	240492	ATE - Halter
			→	09/97→; 		24.9240-8013.5	230019	ATE
			→	09/97→; 		24.9240-8014.5	230020	ATE
E 250 T D	83	06/96→07/99	←	Radstand [mm]: 3.570; 		24.3571-8509.5	241032	ATE - Halter
			←	Radstand [mm]: 3.570; 		24.3571-8510.5	241033	ATE - Halter
			←	für Rechtslenker; Radstand [mm]: 2.833; 		24.3571-8511.5	240491	ATE - Halter
			←	Radstand [mm]: 2.833; 		24.3571-8511.5	240491	ATE - Halter
			←	Radstand [mm]: 2.833; 		24.3571-8512.5	240492	ATE - Halter
			←	für Rechtslenker; Radstand [mm]: 2.833; 		24.3571-8512.5	240492	ATE - Halter
			→	Radstand [mm]: 2.833; 		24.9240-8013.5	230019	ATE
			→	Radstand [mm]: 3.570; 		24.9240-8013.5	230019	ATE
			→	für Rechtslenker; Radstand [mm]: 2.833; 		24.9240-8013.5	230019	ATE
			→	Radstand [mm]: 2.833; 		24.9240-8014.5	230020	ATE
			→	Radstand [mm]: 3.570; 		24.9240-8014.5	230020	ATE
			→	für Rechtslenker; Radstand [mm]: 2.833; 		24.9240-8014.5	230020	ATE
E 270 T CDI	120 - 125	07/99→03/03	←			24.3571-8509.5	241032	ATE - Halter
			←			24.3571-8510.5	241033	ATE - Halter
			→			24.3421-7009.5	230063	ATE
			→			24.9240-8013.5	230019	ATE
			→			24.3421-7010.5	230064	ATE
E 280 T	150	12/96→03/03	←	Radstand [mm]: 3.570; 		24.3571-8509.5	241032	ATE - Halter
			←	Radstand [mm]: 3.570; 		24.3571-8510.5	241033	ATE - Halter
			→			24.3421-7009.5	230063	ATE
			→			24.3421-7010.5	230064	ATE
			→	Radstand [mm]: 3.570; 		24.9240-8013.5	230019	ATE
			→	Radstand [mm]: 3.570; 		24.9240-8014.5	230020	ATE
E 280 T 4-matic E 300 T Turbo-D E 320 T E 320 T CDI	150 130 165 145	12/96→03/03 12/96→07/99 12/96→03/03 07/99→03/03	←			24.3571-8509.5	241032	ATE - Halter
			←			24.3571-8510.5	241033	ATE - Halter
			→			24.9240-8013.5	230019	ATE
			→			24.9240-8014.5	230020	ATE
			→			24.9240-8014.5	230020	ATE
E 320 T 4-matic	165	12/96→03/03	←	06/97→; 		24.3571-8509.5	241032	ATE - Halter
			←	06/97→; 		24.3571-8510.5	241033	ATE - Halter
			→	06/97→; 		24.9240-8013.5	230019	ATE
			→	06/97→; 		24.9240-8014.5	230020	ATE
			→	06/97→; 		24.9240-8014.5	230020	ATE
E 430 T	205	06/97→03/03	→	05/99→; 		24.3421-7009.5	230063	ATE
			→	05/99→; 		24.3421-7010.5	230064	ATE
			→	09/97→; 		24.9240-8013.5	230019	ATE
			→	09/97→; 		24.9240-8014.5	230020	ATE
E 430 T 4-matic	205	05/99→03/03	→			24.3421-7009.5	230063	ATE
			→			24.9246-8001.5	230021	ATE
			→			24.3421-7010.5	230064	ATE
E 55 T AMG	260	08/97→03/03	→	09/97→; 		24.9246-8001.5	230021	ATE
			→	09/97→; 		24.9246-8002.5	230022	ATE
Halter, Bremssattel								
E 200 T	100	06/96→08/00	←		2	11.8170-0401.1	260103	ATE
E 200 T Kompressor	120	08/00→03/03						
E 240 T	125	08/00→03/03						
E 220 T CDI	100 - 105	05/99→03/03	←	Radstand [mm]: 2.833	2	11.8170-0401.1	260103	ATE
E 290 T Turbo-D	95	06/96→07/99						
E 220 T CDI	92	06/98→07/99	←	07/98→; Radstand [mm]: 2.833	2	11.8170-0401.1	260103	ATE
→								

	kw					! #			
MERCEDES-BENZ - E-KLASSE T-Model (S210) 06/96→03/03									
Halter, Bremssattel									
E 240 T	125	06/97→03/03	←	09/97→		2	11.8170-0401.1	260103	ATE
E 250 T Turbo-D	110	06/97→07/99							
E 250 T D	83	06/96→07/99	←	Radstand [mm]: 2.833		2	11.8170-0401.1	260103	ATE
			←	für Rechtslenker; Radstand [mm]: 2.833		2	11.8170-0401.1	260103	ATE
Feder, Bremssattel									
E 200 T	100	06/96→08/00	←			2	11.8116-0253.1	390512	ATE
E 200 T Kompressor	120	08/00→03/03							
E 240 T	125	08/00→03/03							
E 270 T CDI	120 - 125	07/99→03/03							
E 280 T 4-matic	150	12/96→03/03							
E 300 T Turbo-D	130	12/96→07/99							
E 320 T	165	12/96→03/03							
E 320 T CDI	145	07/99→03/03							
E 200 T Kompressor	137	06/97→03/03	←	09/97→		2	11.8116-0253.1	390512	ATE
E 240 T	125	06/97→03/03							
E 250 T Turbo-D	110	06/97→07/99							
E 220 T CDI	100 - 105	05/99→03/03	←	Radstand [mm]: 2.833		2	11.8116-0253.1	390512	ATE
E 290 T Turbo-D	95	06/96→07/99	←	Radstand [mm]: 3.570		2	11.8116-0253.1	390512	ATE
E 220 T CDI	92	06/98→07/99	←	07/98→; Radstand [mm]: 2.833		2	11.8116-0253.1	390512	ATE
			←	07/98→; Radstand [mm]: 3.570		2	11.8116-0253.1	390512	ATE
E 250 T D	83	06/96→07/99	←	Radstand [mm]: 2.833		2	11.8116-0253.1	390512	ATE
			←	Radstand [mm]: 3.570		2	11.8116-0253.1	390512	ATE
			←	für Rechtslenker; Radstand [mm]: 2.833		2	11.8116-0253.1	390512	ATE
E 280 T	150	12/96→03/03	←	Radstand [mm]: 3.570		2	11.8116-0253.1	390512	ATE
E 320 T 4-matic	165	12/96→03/03	←	06/97→		2	11.8116-0253.1	390512	ATE
E 430 T	205	06/97→03/03	←	A 962232 / X 027614→		2	11.8116-0133.1	390511	ATE
E 430 T 4-matic	205	05/99→03/03	←			2	11.8116-0133.1	390511	ATE
E 55 T AMG	260	08/97→03/03	←	09/97→		2	11.8116-0133.1	390511	ATE
Führungshülzensatz, Bremssattel									
E 200 T	100	06/96→08/00	←				11.0101-5407.2	260011	ATE
E 200 T Kompressor	120	08/00→03/03							
E 240 T	125	08/00→03/03							
E 270 T CDI	120 - 125	07/99→03/03							
E 280 T 4-matic	150	12/96→03/03							
E 300 T Turbo-D	130	12/96→07/99							
E 320 T	165	12/96→03/03							
E 320 T CDI	145	07/99→03/03							
E 200 T Kompressor	137	06/97→03/03	←	09/97→			11.0101-5407.2	260011	ATE
E 240 T	125	06/97→03/03							
E 250 T Turbo-D	110	06/97→07/99							
E 220 T CDI	100 - 105	05/99→03/03	←	Radstand [mm]: 2.833			11.0101-5407.2	260011	ATE
E 290 T Turbo-D	95	06/96→07/99	←	Radstand [mm]: 3.570			11.0101-5407.2	260011	ATE
E 220 T CDI	92	06/98→07/99	←	07/98→; Radstand [mm]: 2.833			11.0101-5407.2	260011	ATE
			←	07/98→; Radstand [mm]: 3.570			11.0101-5407.2	260011	ATE
E 250 T D	83	06/96→07/99	←	Radstand [mm]: 2.833			11.0101-5407.2	260011	ATE
			←	Radstand [mm]: 3.570			11.0101-5407.2	260011	ATE
			←	für Rechtslenker; Radstand [mm]: 2.833			11.0101-5407.2	260011	ATE
E 280 T	150	12/96→03/03	←	Radstand [mm]: 3.570			11.0101-5407.2	260011	ATE
E 320 T 4-matic	165	12/96→03/03	←	06/97→			11.0101-5407.2	260011	ATE
E 430 T	205	06/97→03/03	←	A 962232 / X 027614→			11.0101-7003.2	260124	ATE
E 430 T 4-matic	205	05/99→03/03	←				11.0101-7003.2	260124	ATE
Führungsbolzen, Bremssattel									
E 200 T	100	06/96→08/00	←			2	11.8171-0008.1	990049	ATE
E 200 T Kompressor	120	08/00→03/03							
E 240 T	125	08/00→03/03							
E 270 T CDI	120 - 125	07/99→03/03							
E 280 T 4-matic	150	12/96→03/03							
E 300 T Turbo-D	130	12/96→07/99							
E 320 T	165	12/96→03/03							
E 320 T CDI	145	07/99→03/03							
E 200 T Kompressor	137	06/97→03/03	←	09/97→		2	11.8171-0008.1	990049	ATE
E 240 T	125	06/97→03/03							
→									

	kW					! #		
MERCEDES-BENZ - E-KLASSE T-Model (S210) 06/96→03/03								
Führungsbolzen, Bremsattel								
E 250 T Turbo-D	110	06/97→07/99	←	09/97→		2	11.8171-0008.1 990049	ATE
E 220 T CDI	100 - 105	05/99→03/03	←	Radstand [mm]: 3.570		2	11.8171-0008.1 990049	ATE
E 290 T Turbo-D	95	06/96→07/99	←	Radstand [mm]: 2.833		2	11.8171-0008.1 990049	ATE
E 220 T CDI	92	06/98→07/99	←	07/98→; Radstand [mm]: 2.833		2	11.8171-0008.1 990049	ATE
			←	07/98→; Radstand [mm]: 3.570		2	11.8171-0008.1 990049	ATE
E 250 T D	83	06/96→07/99	←	Radstand [mm]: 3.570		2	11.8171-0008.1 990049	ATE
			←	Radstand [mm]: 2.833		2	11.8171-0008.1 990049	ATE
			←	für Rechtslenker; Radstand [mm]: 2.833		2	11.8171-0008.1 990049	ATE
E 280 T	150	12/96→03/03	←	Radstand [mm]: 3.570		2	11.8171-0008.1 990049	ATE
E 320 T 4-matic	165	12/96→03/03	←	06/97→		2	11.8171-0008.1 990049	ATE
E 430 T	205	06/97→03/03		A 962232 / X 027614→			11.8171-0096.1 250155	ATE
E 430 T 4-matic	205	05/99→03/03					11.8171-0096.1 250155	ATE
Schraube, Bremsattel								
E 200 T	100	06/96→08/00	←			4	13.8190-0330.1 990134	M12x1,5
E 200 T Kompressor	120	08/00→03/03						
E 240 T	125	08/00→03/03						
E 270 T CDI	120 - 125	07/99→03/03						
E 280 T 4-matic	150	12/96→03/03						
E 300 T Turbo-D	130	12/96→07/99						
E 320 T	165	12/96→03/03						
E 320 T CDI	145	07/99→03/03						
E 200 T Kompressor	137	06/97→03/03	←	09/97→		4	13.8190-0330.1 990134	M12x1,5
E 240 T	125	06/97→03/03						
E 250 T Turbo-D	110	06/97→07/99						
E 55 T AMG	260	08/97→03/03						
E 220 T CDI	100 - 105	05/99→03/03	←	Radstand [mm]: 2.833		4	13.8190-0330.1 990134	M12x1,5
E 290 T Turbo-D	95	06/96→07/99	←	Radstand [mm]: 3.570		4	13.8190-0330.1 990134	M12x1,5
E 220 T CDI	92	06/98→07/99	←	07/98→; Radstand [mm]: 2.833		4	13.8190-0330.1 990134	M12x1,5
			←	07/98→; Radstand [mm]: 3.570		4	13.8190-0330.1 990134	M12x1,5
E 250 T D	83	06/96→07/99	←	Radstand [mm]: 3.570		4	13.8190-0330.1 990134	M12x1,5
			←	Radstand [mm]: 2.833; IT		4	13.8190-0330.1 990134	M12x1,5
			←	für Rechtslenker; Radstand [mm]: 2.833		4	13.8190-0330.1 990134	M12x1,5
E 280 T	150	12/96→03/03	←	Radstand [mm]: 3.570		4	13.8190-0330.1 990134	M12x1,5
E 320 T 4-matic	165	12/96→03/03	←	06/97→		4	13.8190-0330.1 990134	M12x1,5
E 430 T	205	06/97→03/03		A 962232 / X 027614→		4	13.8190-0330.1 990134	M12x1,5
			←	09/97→; → A 962231 / X 027613		4	13.8190-0330.1 990134	M12x1,5
E 430 T 4-matic	205	05/99→03/03				4	13.8190-0330.1 990134	M12x1,5
Bremsschlauch								
E 200 T	100	06/96→08/00	←			2	83.7705-0386.3 330828	L= 385
E 200 T Kompressor	120	08/00→03/03						
E 220 T CDI	100 - 105	05/99→03/03	→			2	24.5123-0281.3 330877	L= 280
E 240 T	125	08/00→03/03						
E 270 T CDI	120 - 125	07/99→03/03						
E 290 T Turbo-D	95	06/96→07/99						
E 300 T Turbo-D	130	12/96→07/99						
E 320 T	165	12/96→03/03						
E 320 T CDI	145	07/99→03/03						
E 200 T Kompressor	137	06/97→03/03	←	09/97→		2	83.7705-0386.3 330828	L= 385
E 240 T	125	06/97→03/03						
E 250 T Turbo-D	110	06/97→07/99	→	09/97→		2	24.5123-0281.3 330877	L= 280
E 430 T	205	06/97→03/03						
E 55 T AMG	260	08/97→03/03						
E 220 T CDI	92	06/98→07/99	←	07/98→		2	83.7705-0386.3 330828	L= 385
			→	07/98→		2	24.5123-0281.3 330877	L= 280
E 250 T D	83	06/96→07/99	←	Radstand [mm]: 2.833		2	83.7705-0386.3 330828	L= 385
			←	Radstand [mm]: 3.570		2	83.7705-0386.3 330828	L= 385
			←	für Rechtslenker; Radstand [mm]: 2.833		2	83.7705-0386.3 330828	L= 385
			→	Radstand [mm]: 2.833		2	24.5123-0281.3 330877	L= 280
			→	Radstand [mm]: 3.570		2	24.5123-0281.3 330877	L= 280
			→	für Rechtslenker; Radstand [mm]: 2.833		2	24.5123-0281.3 330877	L= 280
→								

MERCEDES-BENZ - E-KLASSE T-Model (S210) 06/96→03/03









Bremsschlauch

E 280 T	150	12/96→03/03	←	Radstand [mm]: 3.570	2	83.7705-0386.3	330828	L= 385
			→	Radstand [mm]: 3.570	2	24.5123-0281.3	330877	L= 280
E 280 T 4-matic E 430 T 4-matic	150 205	12/96→03/03 05/99→03/03	←		2	24.5123-0281.3	330877	L= 280
			→		2	24.5123-0281.3	330877	L= 280
E 320 T 4-matic	165	12/96→03/03	←	06/97→	2	24.5123-0281.3	330877	L= 280
			→	06/97→	2	24.5123-0281.3	330877	L= 280







MERCEDES-BENZ - E-KLASSE T-Model (S211) 02/03→07/09







Bremssattel









350 CGI E 230 T	215 150	05/06→07/09 05/07→07/09	→	<input type="checkbox"/>		24.3426-9991.5	240954	ATE - Halter
			→	<input type="checkbox"/>		24.3426-9992.5	240955	ATE - Halter
E 280 T CDI E 320 T E 320 T CDI	130 165 150 -	05/04→07/09 03/03→07/09 03/03→07/09	→	<input type="checkbox"/>				
			→	<input type="checkbox"/>				
E 350 T E 500 T	200 225	03/05→07/09 10/03→07/09	→	<input type="checkbox"/>				
			→	<input type="checkbox"/>				
E 200 CDI E 200 T Kompressor	100 120	04/06→07/09 03/03→07/09	←	für Fahrzeuge ohne Sportpaket / für Fahrzeuge ohne AMG-Sportpaket; <input type="checkbox"/>		24.3606-1701.5	241445	BOS - Halter
			←	für Fahrzeuge ohne Sportpaket / für Fahrzeuge ohne AMG-Sportpaket; <input type="checkbox"/>		24.3606-1702.5	241446	BOS - Halter
			→	nicht für Taxifahrzeuge; <input type="checkbox"/>		24.3426-9989.5	240647	ATE - Halter
			→	nicht für Taxifahrzeuge; <input type="checkbox"/>		24.3426-9990.5	240648	ATE - Halter
			→	nicht für Taxifahrzeuge; für Fahrzeuge mit Sportpaket / für Fahrzeuge mit AMG-Sportpaket; <input type="checkbox"/>		24.3426-9991.5	240954	ATE - Halter
			→	für Taxifahrzeuge; <input type="checkbox"/>		24.3426-9991.5	240954	ATE - Halter
			→	nicht für Taxifahrzeuge; für Fahrzeuge mit Sportpaket / für Fahrzeuge mit AMG-Sportpaket; <input type="checkbox"/>		24.3426-9992.5	240955	ATE - Halter
			→	für Taxifahrzeuge; <input type="checkbox"/>		24.3426-9992.5	240955	ATE - Halter
E 200 Kompressor	135	04/06→07/09	←	für Fahrzeuge ohne Sportpaket / für Fahrzeuge ohne AMG-Sportpaket; <input type="checkbox"/>		24.3606-1701.5	241445	BOS - Halter
			←	für Fahrzeuge ohne Sportpaket / für Fahrzeuge ohne AMG-Sportpaket; <input type="checkbox"/>		24.3606-1702.5	241446	BOS - Halter
			→	nicht für Taxifahrzeuge; für Fahrzeuge ohne Sportpaket / für Fahrzeuge ohne AMG-Sportpaket; <input type="checkbox"/>		24.3426-9989.5	240647	ATE - Halter
			→	nicht für Taxifahrzeuge; für Fahrzeuge ohne Sportpaket / für Fahrzeuge ohne AMG-Sportpaket; <input type="checkbox"/>		24.3426-9991.5	240954	ATE - Halter
			→	nicht für Taxifahrzeuge; für Fahrzeuge ohne Sportpaket / für Fahrzeuge ohne AMG-Sportpaket; <input type="checkbox"/>		24.3426-9990.5	240648	ATE - Halter
			→	nicht für Taxifahrzeuge; für Fahrzeuge ohne Sportpaket / für Fahrzeuge ohne AMG-Sportpaket; <input type="checkbox"/>		24.3426-9992.5	240955	ATE - Halter
			→	für Taxifahrzeuge; für Fahrzeuge mit Sportpaket / für Fahrzeuge mit AMG-Sportpaket; <input type="checkbox"/>		24.3426-9991.5	240954	ATE - Halter
			→	für Taxifahrzeuge; für Fahrzeuge mit Sportpaket / für Fahrzeuge mit AMG-Sportpaket; <input type="checkbox"/>		24.3426-9992.5	240955	ATE - Halter
E 220 CDI E 220 T CDI	100 110 - 125	03/03→07/09 03/03→07/09	←	für Fahrzeuge ohne Sportpaket / für Fahrzeuge ohne AMG-Sportpaket; <input type="checkbox"/>		24.3606-1701.5	241445	BOS - Halter
			←	für Fahrzeuge ohne Sportpaket / für Fahrzeuge ohne AMG-Sportpaket; <input type="checkbox"/>		24.3606-1702.5	241446	BOS - Halter
			→	nicht für Taxifahrzeuge; für Fahrzeuge ohne Sportpaket / für Fahrzeuge ohne AMG-Sportpaket; <input type="checkbox"/>		24.3426-9989.5	240647	ATE - Halter
			→	nicht für Taxifahrzeuge; für Fahrzeuge ohne Sportpaket / für Fahrzeuge ohne AMG-Sportpaket; <input type="checkbox"/>		24.3426-9990.5	240648	ATE - Halter
			→	nicht für Taxifahrzeuge; für Fahrzeuge ohne Sportpaket / für Fahrzeuge ohne AMG-Sportpaket; <input type="checkbox"/>		24.3426-9991.5	240954	ATE - Halter
			→	nicht für Taxifahrzeuge; für Fahrzeuge mit Sportpaket / für Fahrzeuge mit AMG-Sportpaket; <input type="checkbox"/>		24.3426-9991.5	240954	ATE - Halter
			→	nicht für Taxifahrzeuge; für Fahrzeuge mit Sportpaket / für Fahrzeuge mit AMG-Sportpaket; <input type="checkbox"/>		24.3426-9992.5	240955	ATE - Halter
			→	für Taxifahrzeuge; <input type="checkbox"/>		24.3426-9992.5	240955	ATE - Halter
E 240 T	130	03/03→07/09	←	<input type="checkbox"/>		24.3606-1701.5	241445	BOS - Halter
			←	<input type="checkbox"/>		24.3606-1702.5	241446	BOS - Halter
			→	nicht für Taxifahrzeuge; <input type="checkbox"/>		24.3426-9989.5	240647	ATE - Halter
→								

































	kw			 	! #		
MERCEDES-BENZ - E-KLASSE T-Model (S211) 02/03→07/09							
 Bremssattel							
E 240 T	130	03/03→07/09	➔	nicht für Taxifahrzeuge; ☐		24.3426-9990.5 240648	ATE - Halter
			➔	für Taxifahrzeuge; ☐		24.3426-9991.5 240954	ATE - Halter
			➔	für Taxifahrzeuge; ☐		24.3426-9992.5 240955	ATE - Halter
E 240 T 4-matic	130	07/03→07/09	←	☐		24.3601-9769.5 240695	ATE - Halter
			←	☐		24.3601-9770.5 240696	ATE - Halter
			➔	☐		24.3426-9989.5 240647	ATE - Halter
			➔	☐		24.3426-9990.5 240648	ATE - Halter
E 270 T CDI	120 - 130	03/03→07/09	←	☐		24.3606-1701.5 241445	BOS - Halter
			←	☐		24.3606-1702.5 241446	BOS - Halter
			➔	☐		24.3426-9991.5 240954	ATE - Halter
			➔	☐		24.3426-9992.5 240955	ATE - Halter
E 280 T	170	03/05→07/09	➔	05/05→; ☐		24.3426-9991.5 240954	ATE - Halter
			➔	05/05→; ☐		24.3426-9992.5 240955	ATE - Halter
E 280 T 4-matic E 280 T CDI 4-matic E 320 T CDI 4-matic	170 140 165	03/05→07/09 03/05→07/09 03/05→07/09	←	A 870951→; für Fahrzeuge mit Sportpaket / für Fahrzeuge mit AMG-Sportpaket; ☐		24.3441-9955.5 240772	ATE - Halter
			←	A 870951→; für Fahrzeuge mit Sportpaket / für Fahrzeuge mit AMG-Sportpaket; ☐		24.3441-9956.5 240773	ATE - Halter
			←	05/05→; für Fahrzeuge ohne Sportpaket / für Fahrzeuge ohne AMG-Sportpaket; ☐		24.3601-9769.5 240695	ATE - Halter
			←	05/05→; für Fahrzeuge ohne Sportpaket / für Fahrzeuge ohne AMG-Sportpaket; ☐		24.3601-9770.5 240696	ATE - Halter
			➔	05/05→; ☐		24.3426-9991.5 240954	ATE - Halter
			➔	05/05→; ☐		24.3426-9992.5 240955	ATE - Halter
E 280 T CDI	140	03/05→07/09	←	für Fahrzeuge ohne Sportpaket / für Fahrzeuge ohne AMG-Sportpaket; ☐		24.3606-1701.5 241445	BOS - Halter
			←	für Fahrzeuge ohne Sportpaket / für Fahrzeuge ohne AMG-Sportpaket; ☐		24.3606-1702.5 241446	BOS - Halter
			➔	☐		24.3426-9991.5 240954	ATE - Halter
			➔	☐		24.3426-9992.5 240955	ATE - Halter
E 320 T 4-matic	165	07/03→07/09	←	☐		24.3601-9769.5 240695	ATE - Halter
			←	☐		24.3601-9770.5 240696	ATE - Halter
			➔	☐		24.3426-9991.5 240954	ATE - Halter
			➔	☐		24.3426-9992.5 240955	ATE - Halter
E 350 T 4-matic	200	03/05→07/09	←	A 870951→; für Fahrzeuge mit Sportpaket / für Fahrzeuge mit AMG-Sportpaket; ☐		24.3441-9955.5 240772	ATE - Halter
			←	A 870951→; für Fahrzeuge mit Sportpaket / für Fahrzeuge mit AMG-Sportpaket; ☐		24.3441-9956.5 240773	ATE - Halter
			←	für Fahrzeuge ohne Sportpaket / für Fahrzeuge ohne AMG-Sportpaket; ☐		24.3601-9769.5 240695	ATE - Halter
			←	für Fahrzeuge ohne Sportpaket / für Fahrzeuge ohne AMG-Sportpaket; ☐		24.3601-9770.5 240696	ATE - Halter
			➔	☐		24.3426-9991.5 240954	ATE - Halter
			➔	☐		24.3426-9992.5 240955	ATE - Halter
E 500 T	285	04/06→07/09	➔	☐		24.3426-9959.5 240952	ATE - Halter
			➔	☐		24.3426-9960.5 240953	ATE - Halter
E 500 T 4-matic	225	10/03→07/09	←	A 870951→; ☐		24.3441-9955.5 240772	ATE - Halter
			←	A 870951→; ☐		24.3441-9956.5 240773	ATE - Halter
			➔	☐		24.3426-9991.5 240954	ATE - Halter
			➔	☐		24.3426-9992.5 240955	ATE - Halter
E 500 T 4-matic	285	04/06→07/09	←	☐		24.3441-9955.5 240772	ATE - Halter
			←	☐		24.3441-9956.5 240773	ATE - Halter
			➔	☐		24.3426-9991.5 240954	ATE - Halter
			➔	☐		24.3426-9992.5 240955	ATE - Halter
→							









	kW					! #		
MERCEDES-BENZ - E-KLASSE T-Model (S211) 02/03→07/09								
Halter, Bremssattel								
350 CGI E 230 T E 270 T CDI	215 150 120 -	05/06→07/09 05/07→07/09 03/03→07/09	➔				11.8170-0611.1 260116	ATE
E 280 T CDI	130 - 140	05/04→07/09						
E 320 T E 320 T 4-matic E 320 T CDI	165 165 150 -	03/03→07/09 07/03→07/09 03/03→07/09						
E 350 T E 350 T 4-matic E 500 T E 500 T 4-matic	200 200 225 - 225 -	03/05→07/09 03/05→07/09 10/03→07/09 10/03→07/09						
E 200 CDI E 200 T Kompressor E 220 CDI E 220 T CDI	100 120 100 110 -	04/06→07/09 03/03→07/09 03/03→07/09 03/03→07/09	➔	nicht für Taxifahrzeuge; für Fahrzeuge mit Sportpaket / für Fahrzeuge mit AMG-Sportpaket			11.8170-0611.1 260116	ATE
	125		➔	für Taxifahrzeuge			11.8170-0611.1 260116	ATE
E 200 Kompressor	135	04/06→07/09	➔	nicht für Taxifahrzeuge; für Fahrzeuge ohne Sportpaket / für Fahrzeuge ohne AMG-Sportpaket			11.8170-0611.1 260116	ATE
			➔	für Taxifahrzeuge; für Fahrzeuge mit Sportpaket / für Fahrzeuge mit AMG-Sportpaket			11.8170-0611.1 260116	ATE
E 240 T	130	03/03→07/09	➔	für Taxifahrzeuge			11.8170-0611.1 260116	ATE
E 280 T E 280 T 4-matic E 280 T CDI 4-matic E 320 T CDI 4-matic	170 170 140 165	03/05→07/09 03/05→07/09 03/05→07/09 03/05→07/09	➔	05/05→			11.8170-0611.1 260116	ATE
Feder, Bremssattel								
350 CGI E 230 T E 240 T E 270 T CDI	215 150 130 120 -	05/06→07/09 05/07→07/09 03/03→07/09 03/03→07/09	➔		2	11.8116-0323.1 390459	ATE	
E 280 T CDI	130 - 140	05/04→07/09						
E 320 T E 320 T CDI	165 150 -	03/03→07/09 03/03→07/09						
E 350 T E 500 T	200 225	03/05→07/09 10/03→07/09						
E 200 CDI E 200 T Kompressor	100 120	04/06→07/09 03/03→07/09	➔		2	11.8116-0323.1 390459	ATE	
			➔	nicht für Taxifahrzeuge; für Fahrzeuge mit Sportpaket / für Fahrzeuge mit AMG-Sportpaket	2	11.8116-0323.1 390459	ATE	
E 200 Kompressor	135	04/06→07/09	➔	nicht für Taxifahrzeuge; für Fahrzeuge ohne Sportpaket / für Fahrzeuge ohne AMG-Sportpaket	2	11.8116-0323.1 390459	ATE	
			➔	für Taxifahrzeuge; für Fahrzeuge mit Sportpaket / für Fahrzeuge mit AMG-Sportpaket	2	11.8116-0323.1 390459	ATE	
E 220 CDI E 220 T CDI	100 110 - 125	03/03→07/09 03/03→07/09	➔	für Taxifahrzeuge	2	11.8116-0323.1 390459	ATE	
			➔	nicht für Taxifahrzeuge; für Fahrzeuge mit Sportpaket / für Fahrzeuge mit AMG-Sportpaket	2	11.8116-0323.1 390459	ATE	
			➔	nicht für Taxifahrzeuge; für Fahrzeuge ohne Sportpaket / für Fahrzeuge ohne AMG-Sportpaket	2	11.8116-0323.1 390459	ATE	
E 240 T 4-matic E 320 T 4-matic	130 165	07/03→07/09 07/03→07/09	➔		2	11.8116-0253.1 390512	ATE	
E 280 T	170	03/05→07/09	➔	05/05→	2	11.8116-0323.1 390459	ATE	
E 280 T 4-matic E 280 T CDI 4-matic E 320 T CDI 4-matic	170 140 165	03/05→07/09 03/05→07/09 03/05→07/09		05/05→; für Fahrzeuge ohne Sportpaket / für Fahrzeuge ohne AMG-Sportpaket	2	11.8116-0253.1 390512	ATE	
			←	05/05→; → A 870950; für Fahrzeuge mit Sportpaket / für Fahrzeuge mit AMG-Sportpaket	2	11.8116-0133.1 390511	ATE	
			←	A 870951→; für Fahrzeuge mit Sportpaket / für Fahrzeuge mit AMG-Sportpaket	2	11.8116-0133.1 390511	ATE	
			➔	05/05→	2	11.8116-0323.1 390459	ATE	
E 350 T 4-matic	200	03/05→07/09		für Fahrzeuge ohne Sportpaket / für Fahrzeuge ohne AMG-Sportpaket	2	11.8116-0253.1 390512	ATE	
→								

	kw			 	! #			
MERCEDES-BENZ - E-KLASSE T-Model (S211) 02/03→07/09								
Feder, Bremssattel								
E 350 T 4-matic	200	03/05→07/09	←	A 870951→; für Fahrzeuge mit Sportpaket / für Fahrzeuge mit AMG-Sportpaket	2	11.8116-0133.1	390511	ATE
			←	→ A 870950; für Fahrzeuge mit Sportpaket / für Fahrzeuge mit AMG-Sportpaket	2	11.8116-0133.1	390511	ATE
			→		2	11.8116-0323.1	390459	ATE
E 500 T	285	04/06→07/09	→		2	11.8116-0086.2	390606	ATE
E 500 T 4-matic	225	10/03→07/09	←	A 870951→	2	11.8116-0133.1	390511	ATE
			←	→ A 870950	2	11.8116-0133.1	390511	ATE
			→		2	11.8116-0323.1	390459	ATE
E 500 T 4-matic	285	04/06→07/09	←		2	11.8116-0133.1	390511	ATE
			→		2	11.8116-0323.1	390459	ATE
Führungshülzensatz, Bremssattel								
350 CGI	215	05/06→07/09	→			11.0101-4202.2	260094	ATE
E 230 T	150	05/07→07/09	→					
E 240 T	130	03/03→07/09	→					
E 270 T CDI	120 -	03/03→07/09	→					
			→					
E 280 T CDI	130 -	05/04→07/09	→					
			→					
E 320 T	165	03/03→07/09	→					
E 320 T CDI	150 -	03/03→07/09	→					
E 350 T	200	03/05→07/09	→					
			→					
E 500 T	225	10/03→07/09	→					
			→					
E 200 CDI	100	04/06→07/09	→			11.0101-4202.2	260094	ATE
			→	nicht für Taxifahrzeuge; für Fahrzeuge mit Sportpaket / für Fahrzeuge mit AMG-Sportpaket		11.0101-4202.2	260094	ATE
E 200 T Kompressor	120	03/03→07/09	→			11.0101-4202.2	260094	ATE
			→	nicht für Taxifahrzeuge; für Fahrzeuge ohne Sportpaket / für Fahrzeuge ohne AMG-Sportpaket		11.0101-4202.2	260094	ATE
E 200 Kompressor	135	04/06→07/09	→	nicht für Taxifahrzeuge; für Fahrzeuge ohne Sportpaket / für Fahrzeuge ohne AMG-Sportpaket		11.0101-4202.2	260094	ATE
			→	für Taxifahrzeuge; für Fahrzeuge mit Sportpaket / für Fahrzeuge mit AMG-Sportpaket		11.0101-4202.2	260094	ATE
E 220 CDI	100	03/03→07/09	→	nicht für Taxifahrzeuge; für Fahrzeuge mit Sportpaket / für Fahrzeuge mit AMG-Sportpaket		11.0101-4202.2	260094	ATE
			→	nicht für Taxifahrzeuge; für Fahrzeuge ohne Sportpaket / für Fahrzeuge ohne AMG-Sportpaket		11.0101-4202.2	260094	ATE
			→	für Taxifahrzeuge		11.0101-4202.2	260094	ATE
E 220 T CDI	110 -	03/03→07/09	→					
			→					
E 240 T 4-matic	130	07/03→07/09	←			11.0101-5704.2	260095	ATE
			→			11.0101-4202.2	260094	ATE
E 320 T 4-matic	165	07/03→07/09	→			11.0101-4202.2	260094	ATE
			→					
E 280 T	170	03/05→07/09	→	05/05→		11.0101-4202.2	260094	ATE
E 280 T 4-matic	170	03/05→07/09	←	05/05→; → A 870950; für Fahrzeuge mit Sportpaket / für Fahrzeuge mit AMG-Sportpaket		11.0101-5704.2	260095	ATE
			←	05/05→; für Fahrzeuge ohne Sportpaket / für Fahrzeuge ohne AMG-Sportpaket		11.0101-5704.2	260095	ATE
			←	A 870951→; für Fahrzeuge mit Sportpaket / für Fahrzeuge mit AMG-Sportpaket		11.0101-7003.2	260124	ATE
			→	05/05→		11.0101-4202.2	260094	ATE
E 280 T CDI 4-matic	140	03/05→07/09	←	05/05→; für Fahrzeuge ohne Sportpaket / für Fahrzeuge ohne AMG-Sportpaket		11.0101-5704.2	260095	ATE
			←	A 870951→; für Fahrzeuge mit Sportpaket / für Fahrzeuge mit AMG-Sportpaket		11.0101-7003.2	260124	ATE
			→	05/05→		11.0101-4202.2	260094	ATE
			→					
E 320 T CDI 4-matic	165	03/05→07/09	←	05/05→; für Fahrzeuge ohne Sportpaket / für Fahrzeuge ohne AMG-Sportpaket		11.0101-5704.2	260095	ATE
			←	A 870951→; für Fahrzeuge mit Sportpaket / für Fahrzeuge mit AMG-Sportpaket		11.0101-7003.2	260124	ATE
			→	05/05→		11.0101-4202.2	260094	ATE
			→					
E 350 T 4-matic	200	03/05→07/09	←	für Fahrzeuge ohne Sportpaket / für Fahrzeuge ohne AMG-Sportpaket		11.0101-5704.2	260095	ATE
			←	→ A 870950; für Fahrzeuge mit Sportpaket / für Fahrzeuge mit AMG-Sportpaket		11.0101-5704.2	260095	ATE
			←	A 870951→; für Fahrzeuge mit Sportpaket / für Fahrzeuge mit AMG-Sportpaket		11.0101-7003.2	260124	ATE
			→			11.0101-4202.2	260094	ATE
E 500 T	285	04/06→07/09	→			11.0101-5407.2	260011	ATE
E 500 T 4-matic	225	10/03→07/09	←	→ A 870950		11.0101-5704.2	260095	ATE
			←	A 870951→		11.0101-7003.2	260124	ATE
			→			11.0101-4202.2	260094	ATE
→								

	kw			 	! #		
MERCEDES-BENZ - E-KLASSE T-Model (S211) 02/03→07/09							
Führungshülzensatz, Bremsattel							
E 500 T 4-matic	285	04/06→07/09	←			11.0101-7003.2 260124	ATE
			→			11.0101-4202.2 260094	ATE
Führungsbolzen, Bremsattel							
350 CGI E 230 T E 240 T E 270 T CDI	215 150 130 120 - 130	05/06→07/09 05/07→07/09 03/03→07/09 03/03→07/09				11.8171-0072.1 250154	ATE
E 280 T CDI	130 - 140	05/04→07/09					
E 320 T E 320 T CDI	165 150 - 165	03/03→07/09 03/03→07/09					
E 350 T E 500 T E 500 T 4-matic	200 225 225 - 285	03/05→07/09 10/03→07/09 10/03→07/09					
E 200 CDI E 200 T Kompressor	100 120	04/06→07/09 03/03→07/09		nicht für Taxifahrzeuge; für Fahrzeuge mit Sportpaket / für Fahrzeuge mit AMG-Sportpaket		11.8171-0072.1 250154	ATE
E 200 Kompressor	135	04/06→07/09		nicht für Taxifahrzeuge; für Fahrzeuge ohne Sportpaket / für Fahrzeuge ohne AMG-Sportpaket		11.8171-0072.1 250154	ATE
				für Taxifahrzeuge; für Fahrzeuge mit Sportpaket / für Fahrzeuge mit AMG-Sportpaket		11.8171-0072.1 250154	ATE
E 220 CDI E 220 T CDI	100 110 - 125	03/03→07/09 03/03→07/09		für Taxifahrzeuge		11.8171-0072.1 250154	ATE
				nicht für Taxifahrzeuge; für Fahrzeuge mit Sportpaket / für Fahrzeuge mit AMG-Sportpaket		11.8171-0072.1 250154	ATE
				nicht für Taxifahrzeuge; für Fahrzeuge ohne Sportpaket / für Fahrzeuge ohne AMG-Sportpaket		11.8171-0072.1 250154	ATE
E 240 T 4-matic E 320 T 4-matic	130 165	07/03→07/09 07/03→07/09			2	11.8171-0008.1 990049	ATE
E 280 T	170	03/05→07/09		05/05→		11.8171-0072.1 250154	ATE
E 280 T 4-matic E 280 T CDI 4-matic E 320 T CDI 4-matic	170 140 165	03/05→07/09 03/05→07/09 03/05→07/09		05/05→; für Fahrzeuge ohne Sportpaket / für Fahrzeuge ohne AMG-Sportpaket	2	11.8171-0008.1 990049	ATE
				05/05→		11.8171-0072.1 250154	ATE
E 350 T 4-matic	200	03/05→07/09		für Fahrzeuge ohne Sportpaket / für Fahrzeuge ohne AMG-Sportpaket	2	11.8171-0008.1 990049	ATE
						11.8171-0072.1 250154	ATE
E 500 T	285	04/06→07/09			2	11.8171-0008.1 990049	ATE
 Bremsschlauch							
350 CGI E 200 CDI E 200 Kompressor E 200 T Kompressor E 220 CDI E 220 T CDI	215 100 135 120 100 110 - 125	05/06→07/09 04/06→07/09 04/06→07/09 03/03→07/09 03/03→07/09	←		2	24.5123-0380.3 331256	L= 380
			→		2	24.5238-0255.3 330674	L= 255
E 230 T E 240 T E 270 T CDI	150 130 120 - 130	05/07→07/09 03/03→07/09 03/03→07/09					
E 280 T CDI	130 - 140	05/04→07/09					
E 320 T E 320 T CDI	165 150 - 165	03/03→07/09 03/03→07/09					
E 350 T E 500 T	200 225 - 285	03/05→07/09 10/03→07/09					
E 55 T AMG Kompressor E 63 AMG	350 378	07/03→07/09 03/06→07/09					
E 240 T 4-matic E 320 T 4-matic E 350 T 4-matic E 500 T 4-matic	130 165 200 225 - 285	07/03→07/09 07/03→07/09 03/05→07/09 10/03→07/09	→		2	24.5238-0255.3 330674	L= 255
E 280 T	170	03/05→07/09	←	05/05→	2	24.5123-0380.3 331256	L= 380
→							

	kw			 	! #					
MERCEDES-BENZ - E-KLASSE T-Model (S211) 02/03→07/09										
 Bremsschlauch										
E 280 T	170	03/05→07/09	➔	05/05→	2	24.5238-0255.3 330674	L= 255			
E 280 T 4-matic	170	03/05→07/09	➔	05/05→	2	24.5238-0255.3 330674	L= 255			
E 280 T CDI 4-matic	140	03/05→07/09								
E 320 T CDI 4-matic	165	03/05→07/09								
MERCEDES-BENZ - E-KLASSE T-Model (S212) 08/09→12/16										
 Bremssattel										
E 200	135	11/12→12/16	⬅	03/13→; für Fahrzeuge ohne Sportpaket / für Fahrzeuge ohne AMG-Sportpaket; 		24.3606-1707.5 241207	TRW - Halter			
			⬅	03/13→; für Fahrzeuge ohne Sportpaket / für Fahrzeuge ohne AMG-Sportpaket; 		24.3606-1708.5 241208	TRW - Halter			
			⬅	03/13→; für Fahrzeuge mit Sportpaket / für Fahrzeuge mit AMG-Sportpaket; 		24.3606-1711.5 240780	TRW - Halter			
			⬅	03/13→; für Fahrzeuge mit Sportpaket / für Fahrzeuge mit AMG-Sportpaket; 		24.3606-1712.5 240781	TRW - Halter			
			➔	03/13→; 		24.3426-9989.5 240647	ATE - Halter			
			➔	03/13→; 		24.3426-9990.5 240648	ATE - Halter			
E 200 CDI / BlueTEC E 200 CGI E 220 BlueTEC E 220 CDI / BlueTEC	100 135 130 125	11/09→12/16 11/09→12/16 05/15→12/16 11/09→12/16	⬅	für Fahrzeuge ohne Sportpaket / für Fahrzeuge ohne AMG-Sportpaket; 		24.3606-1707.5 241207	TRW - Halter			
			⬅	für Fahrzeuge ohne Sportpaket / für Fahrzeuge ohne AMG-Sportpaket; 		24.3606-1708.5 241208	TRW - Halter			
			⬅	für Fahrzeuge mit Sportpaket / für Fahrzeuge mit AMG-Sportpaket; 		24.3606-1711.5 240780	TRW - Halter			
			⬅	für Fahrzeuge mit Sportpaket / für Fahrzeuge mit AMG-Sportpaket; 		24.3606-1712.5 240781	TRW - Halter			
			➔			24.3426-9989.5 240647	ATE - Halter			
			➔			24.3426-9990.5 240648	ATE - Halter			
			E 220 BlueTEC 4-matic E 250 CDI / BlueTEC 4-matic	125 150	12/14→12/16 07/10→12/16	⬅	für Fahrzeuge mit Sportpaket / für Fahrzeuge mit AMG-Sportpaket; 		24.3601-1721.5 240629	TRW - Halter
						⬅	für Fahrzeuge mit Sportpaket / für Fahrzeuge mit AMG-Sportpaket; 		24.3601-1722.5 240630	TRW - Halter
⬅	für Fahrzeuge ohne Sportpaket / für Fahrzeuge ohne AMG-Sportpaket; 					24.3601-1723.5 240631	TRW - Halter			
⬅	für Fahrzeuge ohne Sportpaket / für Fahrzeuge ohne AMG-Sportpaket; 					24.3601-1724.5 240632	TRW - Halter			
➔						24.3426-9989.5 240647	ATE - Halter			
➔						24.3426-9990.5 240648	ATE - Halter			
E 220 CDI	120	08/09→08/14	⬅	11/09→; für Fahrzeuge ohne Sportpaket / für Fahrzeuge ohne AMG-Sportpaket; 		24.3606-1707.5 241207	TRW - Halter			
			⬅	11/09→; für Fahrzeuge ohne Sportpaket / für Fahrzeuge ohne AMG-Sportpaket; 		24.3606-1708.5 241208	TRW - Halter			
			⬅	11/09→; für Fahrzeuge mit Sportpaket / für Fahrzeuge mit AMG-Sportpaket; 		24.3606-1711.5 240780	TRW - Halter			
			⬅	11/09→; für Fahrzeuge mit Sportpaket / für Fahrzeuge mit AMG-Sportpaket; 		24.3606-1712.5 240781	TRW - Halter			
			➔	11/09→; 		24.3426-9989.5 240647	ATE - Halter			
			➔	11/09→; 		24.3426-9990.5 240648	ATE - Halter			
E 250	155	11/12→12/16	⬅	03/13→; für Fahrzeuge mit Sportpaket / für Fahrzeuge mit AMG-Sportpaket;		24.3606-1711.5 240780	TRW - Halter			
			⬅	03/13→; für Fahrzeuge mit Sportpaket / für Fahrzeuge mit AMG-Sportpaket;		24.3606-1712.5 240781	TRW - Halter			
			➔	03/13→;		24.3426-9989.5 240647	ATE - Halter			
			➔	03/13→;		24.3426-9990.5 240648	ATE - Halter			
E 250 CDI / BlueTEC E 250 CGI	150 150	11/09→12/16 11/09→12/13	⬅	für Fahrzeuge mit Sportpaket / für Fahrzeuge mit AMG-Sportpaket;		24.3606-1711.5 240780	TRW - Halter			
			⬅	für Fahrzeuge mit Sportpaket / für Fahrzeuge mit AMG-Sportpaket;		24.3606-1712.5 240781	TRW - Halter			
			➔			24.3426-9989.5 240647	ATE - Halter			
			➔			24.3426-9990.5 240648	ATE - Halter			
E 300 E 300 CDI / BlueTEC E 350	170 - 185 170 225	11/09→12/16 11/09→12/16 09/11→12/14	⬅	für Fahrzeuge mit Sportpaket / für Fahrzeuge mit AMG-Sportpaket;		24.3606-1711.5 240780	TRW - Halter			
			⬅	für Fahrzeuge mit Sportpaket / für Fahrzeuge mit AMG-Sportpaket;		24.3606-1712.5 240781	TRW - Halter			
➔										



	kw			 	! #		
MERCEDES-BENZ - E-KLASSE T-Model (S212) 08/09→12/16							
Bremssattel							
E 350 BlueTEC	155 - 190	11/09→12/16	➔	☐		24.3426-9991.5 240954	ATE - Halter
E 350 CDI	170 - 195	11/09→12/13	➔	☐		24.3426-9992.5 240955	ATE - Halter
E 350 CGI	215	11/09→12/11					
E 300 4-matic	185	07/11→12/16	⬅	für Fahrzeuge mit Sportpaket / für Fahrzeuge mit AMG-Sportpaket; ☐		24.3601-1721.5 240629	TRW - Halter
E 350 4-matic	200 - 225	11/09→12/16					
E 350 CDI 4-matic	170 - 195	11/09→12/13	⬅	für Fahrzeuge mit Sportpaket / für Fahrzeuge mit AMG-Sportpaket; ☐		24.3601-1722.5 240630	TRW - Halter
			⬅	für Fahrzeuge ohne Sportpaket / für Fahrzeuge ohne AMG-Sportpaket; ☐		24.3601-1723.5 240631	TRW - Halter
			⬅	für Fahrzeuge ohne Sportpaket / für Fahrzeuge ohne AMG-Sportpaket; ☐		24.3601-1724.5 240632	TRW - Halter
			➔	☐		24.3426-9991.5 240954	ATE - Halter
			➔	☐		24.3426-9992.5 240955	ATE - Halter
E 300 CDI	150	12/09→12/10	➔	☐		24.3426-9991.5 240954	ATE - Halter
E 400	245	01/13→12/16	➔	☐		24.3426-9992.5 240955	ATE - Halter
E 400 4-matic	245	01/13→12/16					
E 300 Hybrid / BlueTEC Hybrid	150	12/11→12/16	⬅	06/12→; für Fahrzeuge mit Sportpaket / für Fahrzeuge mit AMG-Sportpaket; ☐		24.3606-1711.5 240780	TRW - Halter
			⬅	06/12→; für Fahrzeuge mit Sportpaket / für Fahrzeuge mit AMG-Sportpaket; ☐		24.3606-1712.5 240781	TRW - Halter
			➔	06/12→; ☐		24.3426-9991.5 240954	ATE - Halter
			➔	06/12→; ☐		24.3426-9992.5 240955	ATE - Halter
E 350	200	08/09→12/11	⬅	11/09→; für Fahrzeuge mit Sportpaket / für Fahrzeuge mit AMG-Sportpaket; ☐		24.3606-1711.5 240780	TRW - Halter
			⬅	11/09→; für Fahrzeuge mit Sportpaket / für Fahrzeuge mit AMG-Sportpaket; ☐		24.3606-1712.5 240781	TRW - Halter
			➔	11/09→; ☐		24.3426-9991.5 240954	ATE - Halter
			➔	11/09→; ☐		24.3426-9992.5 240955	ATE - Halter
E 350 BlueTEC	185	11/12→12/16	⬅	01/13→; für Fahrzeuge mit Sportpaket / für Fahrzeuge mit AMG-Sportpaket; ☐		24.3606-1711.5 240780	TRW - Halter
			⬅	01/13→; für Fahrzeuge mit Sportpaket / für Fahrzeuge mit AMG-Sportpaket; ☐		24.3606-1712.5 240781	TRW - Halter
			➔	01/13→; ☐		24.3426-9991.5 240954	ATE - Halter
			➔	01/13→; ☐		24.3426-9992.5 240955	ATE - Halter
E 350 BlueTEC 4-matic	185	11/12→12/16	⬅	01/13→; für Fahrzeuge ohne Sportpaket / für Fahrzeuge ohne AMG-Sportpaket; ☐		24.3601-1723.5 240631	TRW - Halter
			⬅	01/13→; für Fahrzeuge ohne Sportpaket / für Fahrzeuge ohne AMG-Sportpaket; ☐		24.3601-1724.5 240632	TRW - Halter
			➔	01/13→; ☐		24.3426-9991.5 240954	ATE - Halter
			➔	01/13→; ☐		24.3426-9992.5 240955	ATE - Halter
E 350 BlueTEC 4-matic	190	07/14→12/16	⬅	für Fahrzeuge ohne Sportpaket / für Fahrzeuge ohne AMG-Sportpaket; ☐		24.3601-1723.5 240631	TRW - Halter
			⬅	für Fahrzeuge ohne Sportpaket / für Fahrzeuge ohne AMG-Sportpaket; ☐		24.3601-1724.5 240632	TRW - Halter
			➔	☐		24.3426-9991.5 240954	ATE - Halter
			➔	☐		24.3426-9992.5 240955	ATE - Halter
E 500	285 - 300	11/09→12/16	➔	☐		24.3426-9959.5 240952	ATE - Halter
E 500 4-matic	300	09/11→12/16	➔	☐		24.3426-9960.5 240953	ATE - Halter
Feder, Bremssattel							
E 200	135	11/12→12/16	➔	03/13→	2	11.8116-0087.2 390607	ATE
E 250	155	11/12→12/16					
E 200 CDI / BlueTEC	100	11/09→12/16	➔		2	11.8116-0087.2 390607	ATE
E 200 CGI	135	11/09→12/16					
E 220 BlueTEC	130	05/15→12/16					
E 220 BlueTEC 4-matic	125	12/14→12/16					
E 220 CDI / BlueTEC	125	11/09→12/16					
E 250 CDI / BlueTEC	150	11/09→12/16					
E 250 CDI / BlueTEC 4-matic	150	07/10→12/16					
E 250 CGI	150	11/09→12/13					
E 300	170 - 185	11/09→12/16					
E 300 4-matic	185	07/11→12/16					
E 300 CDI / BlueTEC	170	11/09→12/16					
E 350	225	09/11→12/14					
→							



kW



! #

**MERCEDES-BENZ - E-KLASSE T-Model (S212) 08/09→12/16****Feder, Bremssattel**

E 350 4-matic	200 - 225	11/09→12/16	➔		2	11.8116-0087.2	390607	ATE
E 350 BlueTEC	155 - 190	11/09→12/16						
E 350 BlueTEC 4-matic	190	07/14→12/16						
E 350 CDI	170 - 195	11/09→12/13						
E 350 CDI 4-matic	170 - 195	11/09→12/13						
E 350 CGI	215	11/09→12/11						
E 400	245	01/13→12/16						
E 400 4-matic	245	01/13→12/16						
E 500	285 - 300	11/09→12/16						
E 500 4-matic	300	09/11→12/16						
E 220 CDI	120	08/09→08/14	➔	11/09→	2	11.8116-0087.2	390607	ATE
E 350	200	08/09→12/11						
E 300 Hybrid / BlueTEC Hybrid	150	12/11→12/16	➔	06/12→	2	11.8116-0087.2	390607	ATE
E 350 BlueTEC	185	11/12→12/16	➔	01/13→	2	11.8116-0087.2	390607	ATE
E 350 BlueTEC 4-matic	185	11/12→12/16						







Führungshülzensatz, Bremssattel















E 200	135	11/12→12/16	➔	03/13→		11.0101-5407.2	260011	ATE
E 250	155	11/12→12/16						
E 200 CDI / BlueTEC	100	11/09→12/16	➔			11.0101-5407.2	260011	ATE
E 200 CGI	135	11/09→12/16						
E 220 BlueTEC	130	05/15→12/16						
E 220 BlueTEC 4-matic	125	12/14→12/16						
E 220 CDI / BlueTEC	125	11/09→12/16						
E 250 CDI / BlueTEC	150	11/09→12/16						
E 250 CDI / BlueTEC 4-matic	150	07/10→12/16						
E 250 CGI	150	11/09→12/13						
E 300	170 - 185	11/09→12/16						
E 300 4-matic	185	07/11→12/16						
E 300 CDI / BlueTEC	170	11/09→12/16						
E 350	225	09/11→12/14						
E 350 4-matic	200 - 225	11/09→12/16						
E 350 BlueTEC	155 - 190	11/09→12/16						
E 350 BlueTEC 4-matic	190	07/14→12/16						
E 350 CDI	170 - 195	11/09→12/13						
E 350 CDI 4-matic	170 - 195	11/09→12/13						
E 350 CGI	215	11/09→12/11						
E 400	245	01/13→12/16						
E 400 4-matic	245	01/13→12/16						
E 500	285 - 300	11/09→12/16						
E 500 4-matic	300	09/11→12/16						
E 220 CDI	120	08/09→08/14	➔	11/09→		11.0101-5407.2	260011	ATE
E 350	200	08/09→12/11						
E 300 Hybrid / BlueTEC Hybrid	150	12/11→12/16	➔	06/12→		11.0101-5407.2	260011	ATE
E 350 BlueTEC	185	11/12→12/16	➔	01/13→		11.0101-5407.2	260011	ATE
E 350 BlueTEC 4-matic	185	11/12→12/16						

Führungsbolzen, Bremssattel













E 300	170 - 185	11/09→12/16	➔		2	11.8171-0008.1	990049	ATE
E 300 4-matic	185	07/11→12/16						
E 300 CDI / BlueTEC	170	11/09→12/16						
E 350	225	09/11→12/14						
E 350 4-matic	200 - 225	11/09→12/16						
E 350 BlueTEC	155 - 190	11/09→12/16						
E 350 BlueTEC 4-matic	190	07/14→12/16						
E 350 CDI	170 - 195	11/09→12/13						
E 350 CDI 4-matic	170 - 195	11/09→12/13						
E 350 CGI	215	11/09→12/11						
E 400	245	01/13→12/16						
E 400 4-matic	245	01/13→12/16						
E 500	285 - 300	11/09→12/16						
E 500 4-matic	300	09/11→12/16						
→								























	kw			 	! #		
MERCEDES-BENZ - E-KLASSE T-Model (S212) 08/09→12/16							
Führungsbolzen, Bremsattel							
E 300 Hybrid / BlueTEC Hybrid	150	12/11→12/16	➡	06/12→	2	11.8171-0008.1 990049	ATE
E 350	200	08/09→12/11	➡	11/09→	2	11.8171-0008.1 990049	ATE
E 350 BlueTEC	185	11/12→12/16	➡	01/13→	2	11.8171-0008.1 990049	ATE
E 350 BlueTEC 4-matic	185	11/12→12/16					
Bremsschlauch							
E 200	135	11/12→12/16	⬅	03/13→	2	24.5148-0406.3 331478	L= 400
E 250	155	11/12→12/16	➡	03/13→	2	24.5140-0354.3 331542	L= 350
E 200 CDI / BlueTEC	100	11/09→12/16	⬅		2	24.5148-0406.3 331478	L= 400
E 200 CGI	135	11/09→12/16	➡		2	24.5140-0354.3 331542	L= 350
E 220 BlueTEC	130	05/15→12/16					
E 220 CDI / BlueTEC	125	11/09→12/16					
E 250 CDI / BlueTEC	150	11/09→12/16					
E 250 CGI	150	11/09→12/13					
E 300	170 - 185	11/09→12/16					
E 300 CDI / BlueTEC	170	11/09→12/16					
E 350	225	09/11→12/14					
E 350 BlueTEC	155 - 190	11/09→12/16					
E 350 CDI	170 - 195	11/09→12/13					
E 350 CGI	215	11/09→12/11					
E 400	245	01/13→12/16					
E 500	285 - 300	11/09→12/16					
E 220 BlueTEC 4-matic	125	12/14→12/16	⬅		2	83.7713-0487.3 331342	L= 488
E 250 CDI / BlueTEC 4-matic	150	07/10→12/16	➡		2	24.5140-0354.3 331542	L= 350
E 300 4-matic	185	07/11→12/16					
E 350 4-matic	200 - 225	11/09→12/16					
E 350 BlueTEC 4-matic	190	07/14→12/16					
E 350 CDI 4-matic	170 - 195	11/09→12/13					
E 400 4-matic	245	01/13→12/16					
E 500 4-matic	300	09/11→12/16					
E 220 CDI	120	08/09→08/14	⬅	11/09→	2	24.5148-0406.3 331478	L= 400
E 350	200	08/09→12/11	➡	11/09→	2	24.5140-0354.3 331542	L= 350
E 300 Hybrid / BlueTEC Hybrid	150	12/11→12/16	⬅	06/12→	2	24.5148-0406.3 331478	L= 400
			➡	06/12→	2	24.5140-0354.3 331542	L= 350
E 350 BlueTEC	185	11/12→12/16	⬅	01/13→	2	24.5148-0406.3 331478	L= 400
			➡	01/13→	2	24.5140-0354.3 331542	L= 350
E 350 BlueTEC 4-matic	185	11/12→12/16	⬅	01/13→	2	83.7713-0487.3 331342	L= 488
			➡	01/13→	2	24.5140-0354.3 331542	L= 350
E 63 AMG	386 - 410	02/11→12/16	➡		2	24.5140-0354.3 331542	L= 350
E 63 AMG 4-matic	410	02/11→12/16					
E 63 AMG	430	02/13→12/16	➡	04/13→	2	24.5140-0354.3 331542	L= 350
E 63 AMG 4-matic	430	02/13→12/16					
E 63 AMG	386	08/09→12/11	➡	11/09→	2	24.5140-0354.3 331542	L= 350
MERCEDES-BENZ - E-KLASSE T-Model (S213) 07/16→10/23							
Bremssattel							
E 200	135	07/16→06/20	⬅	für Fahrzeuge ohne AMG-Sportpaket; für Fahrzeuge ohne Sportbremsanlage; <input type="checkbox"/>	2	24.3606-9933.5 241489	TRW - Halter
E 200 d	110 - 118	10/16→08/23					
E 220 d	120	07/16→10/23	⬅	für Fahrzeuge ohne AMG-Sportpaket; für Fahrzeuge ohne Sportbremsanlage; <input type="checkbox"/>	2	24.3606-9934.5 241490	TRW - Halter
E 220 d	143 - 147	07/16→10/23	⬅	für Fahrzeuge ohne AMG-Sportpaket; für Fahrzeuge ohne Sportbremsanlage; nicht für SA Code: 088; <input type="checkbox"/>	2	24.3606-9933.5 241489	TRW - Halter
			⬅	für Fahrzeuge ohne AMG-Sportpaket; für Fahrzeuge ohne Sportbremsanlage; nicht für SA Code: 088; <input type="checkbox"/>	2	24.3606-9934.5 241490	TRW - Halter
Bremsschlauch							
AMG E 43 4-matic	295	10/16→05/18	⬅	für Fahrzeuge ohne Airmatic DC	2	24.5104-0471.3 331642	L= 470
			➡		2	24.5147-0370.3 331599	L= 370
AMG E 53 EQ Boost 4-matic+	320	04/18→10/23	⬅	für Fahrzeuge ohne Airmatic DC	2	24.5104-0471.3 331642	L= 470
			➡				

	kw					! #		
MERCEDES-BENZ - E-KLASSE T-Model (S213) 07/16→10/23								
 Bremsschlauch								
AMG E 53 EQ Boost 4-matic+	320	04/18→10/23	➔	→ 05/21		2	24.5147-0370.3 331599	L= 370
AMG E 63 4-matic+	420	05/17→10/23	➔	für Fahrzeuge ohne Airmatic DC		2	24.5104-0471.3 331642	L= 470
AMG E 63 S 4-matic+	450	05/17→10/23	➔	Bremssattelfarbe: silber; +SA 807		2	24.5147-0370.3 331599	L= 370
			➔	Bremssattelfarbe: rot; → 05/21		2	24.5147-0370.3 331599	L= 370
E 200	135	07/16→06/20	➔	für Fahrzeuge ohne Airmatic DC		2	24.5102-0362.3 331652	L= 390
E 200 d	110	10/16→06/19	➔	für Fahrzeuge mit Airmatic DC		2	24.5104-0471.3 331642	L= 470
E 250	155	07/16→11/18	➔			2	24.5147-0370.3 331599	L= 370
E 350 d	190	10/16→05/18	➔			2	24.5147-0370.3 331599	L= 370
E 200 4-matic	135	01/17→06/19	➔			2	24.5104-0471.3 331642	L= 470
E 350 d 4-matic	190	06/17→05/18	➔			2	24.5147-0370.3 331599	L= 370
E 400 4-matic	245	10/16→05/18	➔			2	24.5147-0370.3 331599	L= 370
E 450 4-matic	270	08/18→06/20	➔			2	24.5147-0370.3 331599	L= 370
E 200 d	118	11/18→08/23	➔	für Fahrzeuge ohne Airmatic DC; für Fahrzeuge ohne elektr. Dämpferregulierung		2	24.5102-0362.3 331652	L= 390
E 200 EQ Boost	145	06/19→10/23	➔	für Fahrzeuge mit Airmatic DC; für Fahrzeuge mit elektr. Dämpferregulierung		2	24.5104-0471.3 331642	L= 470
E 300 de	225	10/18→10/23	➔			2	24.5147-0370.3 331599	L= 370
E 300 e	235	06/20→08/23	➔			2	24.5147-0370.3 331599	L= 370
E 300 EQ Boost	190	06/19→10/23	➔			2	24.5147-0370.3 331599	L= 370
E 200 EQ Boost 4-matic	145	06/19→10/23	➔			2	24.5104-0471.3 331642	L= 470
E 220 d 4-matic	143	01/17→10/23	➔			2	24.5147-0370.3 331599	L= 370
E 300 d 4-matic	195	01/21→10/23	➔			2	24.5147-0370.3 331599	L= 370
E 300 de 4-matic	225	08/20→08/23	➔			2	24.5147-0370.3 331599	L= 370
E 400 d 4-matic	243 - 250	04/18→10/23	➔			2	24.5147-0370.3 331599	L= 370
E 450 EQ Boost	270	08/20→08/23	➔			2	24.5147-0370.3 331599	L= 370
E 220 d	120 - 143	07/16→10/23	➔	für Fahrzeuge ohne Airmatic DC		2	24.5102-0362.3 331652	L= 390
			➔	für Fahrzeuge mit Airmatic DC		2	24.5104-0471.3 331642	L= 470
			➔	→ 05/21		2	24.5147-0370.3 331599	L= 370
E 220 d	147	02/22→10/23	➔	für Fahrzeuge ohne Airmatic DC; für Fahrzeuge ohne elektr. Dämpferregulierung		2	24.5102-0362.3 331652	L= 390
			➔	für Fahrzeuge mit Airmatic DC; für Fahrzeuge mit elektr. Dämpferregulierung		2	24.5104-0471.3 331642	L= 470
E 220 d 4-matic	147	02/22→10/23	➔			2	24.5104-0471.3 331642	L= 470
E 300 d	180	12/17→06/20	➔	für Fahrzeuge ohne Airmatic DC; für Fahrzeuge ohne elektr. Dämpferregulierung		2	24.5102-0362.3 331652	L= 390
E 350 d	210	08/18→06/20	➔	für Fahrzeuge mit Airmatic DC; für Fahrzeuge mit elektr. Dämpferregulierung		2	24.5104-0471.3 331642	L= 470
E 400 d	250	02/19→06/20	➔			2	24.5147-0370.3 331599	L= 370
MERCEDES-BENZ - EQV (W447) 06/20→								
 Bremssattel								
EQV 250	150	11/21→	➔	<input type="checkbox"/>			24.3421-1727.5 241601	BRE - Halter
EQV 300	150	06/20→	➔	<input type="checkbox"/>			24.3421-1728.5 241602	BRE - Halter
 Bremsschlauch								
EQV 250	150	11/21→	➔			2	24.5103-0456.3 331631	L= 456
EQV 300	150	06/20→	➔			2	24.5103-0456.3 331631	L= 456
MERCEDES-BENZ - eVITO Kasten (W447) 03/19→								
 Bremssattel								
Electric	85	03/19→	➔	<input type="checkbox"/>			24.3421-1727.5 241601	BRE - Halter
			➔	<input type="checkbox"/>			24.3421-1728.5 241602	BRE - Halter
 Bremsschlauch								
Electric	85	03/19→	➔			2	24.5103-0456.3 331631	L= 456
MERCEDES-BENZ - eVITO Tourer (W447) 04/19→								
 Bremssattel								
Electric	85 - 150	04/19→	➔	<input type="checkbox"/>			24.3421-1727.5 241601	BRE - Halter
			➔	<input type="checkbox"/>			24.3421-1728.5 241602	BRE - Halter
 Bremsschlauch								
Electric	85 - 150	04/19→	➔			2	24.5103-0456.3 331631	L= 456



	kw					! #			
MERCEDES-BENZ - G-KLASSE (W461) 09/89→									
 Bremssattel									
230 GE	92	06/93→07/00	←	☐			24.4441-0041.5	230081	ATE
290 GD/G 290 D	70	06/93→07/00	←	☐			24.4441-0042.5	230082	ATE
G 270 CDI	115	01/03→12/06	←	☐					
G 290 TD	88	07/97→07/01	←	☐					
G 280 CDI	135	04/09→	←	☐			24.4441-0055.5	230083	ATE
G 300 CDI	135	04/10→07/23	←	☐			24.4441-0056.5	230084	ATE
 Bremsschlauch									
230 GE	92	06/93→07/00	←			2	24.5224-0460.3	331264	L= 460
290 GD/G 290 D	70	06/93→07/00	←						
G 290 TD	88	07/97→07/01	→			2	83.6104-0220.3	330474	L= 220
G 270 CDI	115	01/03→12/06	→			2	83.6104-0220.3	330474	L= 220
G 280 CDI	135	04/09→							
G 300 CDI	135	04/10→07/23							
MERCEDES-BENZ - G-KLASSE (W463) 09/89→12/18									
 Bremssattel									
G 270 CDI	115	10/01→07/03	←	☐			24.4441-0041.5	230081	ATE
G 300 TD	130	08/96→07/00	←	☐			24.4441-0042.5	230082	ATE
G 320	158	07/97→08/04	←	☐					
G 400 CDI	184	12/00→07/06	←	V; ☐			24.4441-0055.5	230083	ATE
G 500	218	04/98→12/15	←	V; ☐			24.4441-0056.5	230084	ATE
G 320 CDI	165	09/06→12/12	←	☐			24.4441-0055.5	230083	ATE
G 350 CDI	165	06/09→12/11	←	☐					
G 350 d	180	06/15→04/18	←	☐			24.4441-0056.5	230084	ATE
G 500	285	05/08→08/15	←	☐					
G 350 CDI	155	07/11→08/15	←	☐			24.4441-0041.5	230081	ATE
			←	☐			24.4441-0042.5	230082	ATE
			←	V; ☐			24.4441-0055.5	230083	ATE
			←	☐			24.4441-0055.5	230083	ATE
			←	V; ☐			24.4441-0056.5	230084	ATE
			←	☐			24.4441-0056.5	230084	ATE
G 55 AMG	260 - 373	04/99→12/12	←	Achsnummer: 730.331; ☐			24.3441-9955.5	240772	ATE - Halter
			←	Achsnummer: 730.331; ☐			24.3441-9956.5	240773	ATE - Halter
			←	Achsnummer: 730.306; ☐			24.4441-0041.5	230081	ATE
			←	Achsnummer: 730.306; ☐			24.4441-0042.5	230082	ATE
			←	Achsnummer: 730.306; V; ☐			24.4441-0055.5	230083	ATE
			←	Achsnummer: 730.306; V; ☐			24.4441-0056.5	230084	ATE
G 63 AMG	400	05/12→03/18	→	06/12→; ☐			24.3421-9965.5	240645	ATE - Halter
			→	06/12→; ☐			24.3421-9966.5	240646	ATE - Halter
G 65 AMG	450	05/12→04/18	←	06/12→; ☐			24.3441-9955.5	240772	ATE - Halter
			←	06/12→; ☐			24.3441-9956.5	240773	ATE - Halter
 Bremsschlauch									
G 270 CDI	115	10/01→07/03	←			2	24.5224-0460.3	331264	L= 460
G 300 TD	130	08/96→07/00	→						
G 320	158	07/97→08/04	→			2	24.5165-0450.3	331259	L= 450
G 400 CDI	184	12/00→07/06							
G 500	218	04/98→12/15							
G 320 CDI	165	09/06→12/12	→			2	83.6104-0220.3	330474	L= 220
G 350 CDI	155 - 165	06/09→08/15							
G 350 d	180	06/15→04/18							
G 500	285	05/08→08/15							
G 500	310	06/15→04/18	→	am Bremssattel		2	83.6104-0220.3	330474	L= 220
MERCEDES-BENZ - G-KLASSE Cabrio (W463) 09/89→02/18									
 Bremssattel									
G 300 TD	130	09/96→07/00	←	☐			24.4441-0041.5	230081	ATE
G 320	158	11/97→08/04	←	☐			24.4441-0042.5	230082	ATE
G 400 CDI	184	12/00→07/06	←	☐					
G 500	218 - 285	04/98→12/15	←	V; ☐			24.4441-0055.5	230083	ATE
			←	V; ☐			24.4441-0056.5	230084	ATE
G 320 CDI	165	09/06→12/12	←	☐			24.4441-0055.5	230083	ATE
G 350 CDI	155 - 165	06/09→12/15	←	☐			24.4441-0056.5	230084	ATE

	kw					! #			
MERCEDES-BENZ - G-KLASSE Cabrio (W463) 09/89→02/18									
 Bremsschlauch									
G 300 TD G 320 G 400 CDI G 500	130 158 184 218 - 285	09/96→07/00 11/97→08/04 12/00→07/06 04/98→12/15	← →			2	24.5224-0460.3 24.5165-0450.3	331264 331259	L= 460 L= 450
G 320 CDI G 350 CDI	165 155 - 165	09/06→12/12 06/09→12/15	→			2	83.6104-0220.3	330474	L= 220
MERCEDES-BENZ - GLA-KLASSE (X156) 12/13→05/22									
 Bremssattel									
GLA 180 GLA 180 CDI / d GLA 200	90 80 110 - 115	02/15→12/19 07/14→05/18 12/13→12/19	← ←	für Fahrzeuge mit AMG-Sportpaket; 			24.3601-1737.5 24.3601-1738.5	241245 241246	TRW - Halter TRW - Halter
GLA 200 CDI / d GLA 200 CDI 4-matic	100 100	12/13→12/19 12/13→05/19	← ←	für Fahrzeuge ohne AMG-Sportpaket; 			24.3601-1759.5 24.3601-1760.5	241505 241506	TRW - Halter TRW - Halter
			→				24.6234-7003.5	241533	ATE - Halter + eFSB
			→				24.6234-7004.5	241534	ATE - Halter + eFSB
GLA 220 CDI / d GLA 220 CDI / d 4-matic GLA 220 CDI GLA 220 CDI 4-matic GLA 220 d GLA 220 d 4-matic	120 120 125 125 130 130	12/13→05/19 12/13→12/19 12/13→05/19 12/13→12/19 07/15→05/19 07/15→12/19	← ← → →	für Fahrzeuge ohne AMG-Sportpaket; 			24.3601-1759.5 24.3601-1760.5	241505 241506	TRW - Halter TRW - Halter
			→				24.6234-7003.5	241533	ATE - Halter + eFSB
			→				24.6234-7004.5	241534	ATE - Halter + eFSB
GLA 250 GLA 250 Flex	155 155	12/13→12/19 01/15→12/19	→ →				24.6234-7003.5	241533	ATE - Halter + eFSB
			→				24.6234-7004.5	241534	ATE - Halter + eFSB
Bremsschlauch									
AMG GLA 45 4-matic GLA 180 GLA 180 CDI / d GLA 200	280 90 80 110 - 115	07/15→06/19 02/15→12/19 07/14→05/18 12/13→12/19	→			2	83.7713-0374.3	331519	L= 375
GLA 200 CDI / d GLA 200 CDI 4-matic GLA 220 CDI / d GLA 220 CDI / d 4-matic GLA 220 CDI GLA 220 CDI 4-matic GLA 220 d GLA 220 d 4-matic GLA 250 GLA 250 4-matic GLA 250 Flex GLA 45 AMG 4-matic	100 100 120 120 125 125 130 130 155 155 155 265	12/13→12/19 12/13→05/19 12/13→05/19 12/13→12/19 12/13→05/19 12/13→12/19 07/15→05/19 07/15→12/19 12/13→12/19 12/13→12/19 01/15→12/19 05/14→06/19							
GLA 220 4-matic	135	01/17→12/19	→	für Fahrzeuge ohne erhöhte Bodenfreiheit		2	83.7713-0374.3	331519	L= 375
MERCEDES-BENZ - GLC (X253) 06/15→06/22									
 Bremssattel									
200 d 200 d 4-matic 200 EQ Boost 200 EQ Boost 4-matic 220 d 220 d 4-matic	120 120 145 145 143 120 - 143	04/19→06/22 04/19→06/22 04/19→06/22 04/19→06/22 04/19→06/22 06/15→06/22	→ →				24.6244-7003.5	241343	ATE + EMot / - Halter + eFSB
			→				24.6244-7004.5	241344	ATE + EMot / - Halter + eFSB
250 4-matic 250 CNG 4-matic 250 d 4-matic 250 Flexfuel 4-matic 300 300 4-matic 300 d 4-matic 300 de 4-matic 300 e 4-matic 300 EQ Boost 4-matic 350 d 4-matic 350 e 4-matic 400 d 4-matic AMG 43 4-matic F-CELL	155 155 150 155 180 180 180 225 235 190 190 235 243 270 - 287 80 - 155	06/15→04/19 06/15→04/19 06/15→04/19 06/15→04/19 01/16→04/19 07/15→04/19 04/19→06/22 05/20→06/22 11/19→06/22 04/19→06/22 10/16→04/19 01/16→04/19 08/19→06/22 04/16→06/22 10/18→04/20							
→									

MERCEDES-BENZ - GLC (X253) 06/15→06/22

Führungshülzensatz, Bremssattel

200 d	120	04/19→06/22	➔					
200 d 4-matic	120	04/19→06/22						
200 EQ Boost	145	04/19→06/22						
200 EQ Boost 4-matic	145	04/19→06/22						
220 d	143	04/19→06/22						
220 d 4-matic	120 -	06/15→06/22						
	143							
250 4-matic	155	06/15→04/19						
250 CNG 4-matic	155	06/15→04/19						
250 d 4-matic	150	06/15→04/19						
250 Flexfuel 4-matic	155	06/15→04/19						
300	180	01/16→04/19						
300 4-matic	180	07/15→04/19						
300 d 4-matic	180	04/19→06/22						
300 de 4-matic	225	05/20→06/22						
300 e 4-matic	235	11/19→06/22						
300 EQ Boost 4-matic	190	04/19→06/22						
350 d 4-matic	190	10/16→04/19						
350 e 4-matic	235	01/16→04/19						
400 d 4-matic	243	08/19→06/22						
AMG 43 4-matic	270 -	04/16→06/22						
	287							
F-CELL	80 -	10/18→04/20						
	155							

Führungsbolzen, Bremssattel









200 d	120	04/19→06/22	➔					
200 d 4-matic	120	04/19→06/22						
200 EQ Boost	145	04/19→06/22						
200 EQ Boost 4-matic	145	04/19→06/22						
220 d	143	04/19→06/22						
220 d 4-matic	120 -	06/15→06/22						
	143							
250 4-matic	155	06/15→04/19						
250 CNG 4-matic	155	06/15→04/19						
250 d 4-matic	150	06/15→04/19						
250 Flexfuel 4-matic	155	06/15→04/19						
300	180	01/16→04/19						
300 4-matic	180	07/15→04/19						
300 d 4-matic	180	04/19→06/22						
300 de 4-matic	225	05/20→06/22						
300 e 4-matic	235	11/19→06/22						
300 EQ Boost 4-matic	190	04/19→06/22						
350 d 4-matic	190	10/16→04/19						
350 e 4-matic	235	01/16→04/19						
400 d 4-matic	243	08/19→06/22						
AMG 43 4-matic	270 -	04/16→06/22						
	287							
F-CELL	80 -	10/18→04/20						
	155							







 **Bremsschlauch**











AMG 63 4-matic+	350	06/17→06/22	➔	→ 05/21				
AMG 63 S 4-matic+	375	06/17→06/22						

Stellelement, Feststellbremse Bremssattel



































200 d	120	04/19→06/22	➔					
200 d 4-matic	120	04/19→06/22						
200 EQ Boost	145	04/19→06/22	➔					
200 EQ Boost 4-matic	145	04/19→06/22						
220 d	143	04/19→06/22						
220 d 4-matic	120 -	06/15→06/22						
	143							
250 4-matic	155	06/15→04/19						
250 CNG 4-matic	155	06/15→04/19						
250 d 4-matic	150	06/15→04/19						
250 Flexfuel 4-matic	155	06/15→04/19						
300	180	01/16→04/19						
300 4-matic	180	07/15→04/19						
300 d 4-matic	180	04/19→06/22						
300 de 4-matic	225	05/20→06/22						
300 e 4-matic	235	11/19→06/22						
300 EQ Boost 4-matic	190	04/19→06/22						
350 d 4-matic	190	10/16→04/19						
350 e 4-matic	235	01/16→04/19						
400 d 4-matic	243	08/19→06/22						
AMG 43 4-matic	270 -	04/16→06/22						
	287							
F-CELL	80 -	10/18→04/20	➔	für Fahrzeuge mit AMG-Sportpaket; für Fahrzeuge mit Sportbremsanlage; <input type="checkbox"/>				
	155		➔	für Fahrzeuge mit AMG-Sportpaket; für Fahrzeuge mit Sportbremsanlage; <input type="checkbox"/>				





















































	kW			 	! #			
MERCEDES-BENZ - GLC Coupe (C253) 06/16→03/23								
 Bremssattel								
200 d	120	04/19→08/21	➔	<input type="checkbox"/>		24.6244-7003.5	241343	ATE + EMot / - Halter + eFSB
200 d 4-matic	120	04/19→03/23						
200 EQ Boost	145	04/19→03/23	➔	<input type="checkbox"/>		24.6244-7004.5	241344	ATE + EMot / - Halter + eFSB
200 EQ Boost 4-matic	145	04/19→03/23						
220 d 4-matic	120 -	06/16→03/23						
	143							
250 4-matic	155	06/16→04/19						
250 d 4-matic	150	06/16→04/19						
260 4-matic	145	11/19→03/23						
300 4-matic	180 -	10/16→03/23						
	190							
300 d 4-matic	180	04/19→03/23						
300 de 4-matic	225	05/20→03/23						
300 e 4-matic	235	11/19→03/23						
300 EQ Boost 4-matic	190	04/19→03/23						
350 d 4-matic	190	10/16→04/19						
350 e 4-matic	235	10/16→04/19						
400 d 4-matic	243	08/19→03/23						
AMG 43 4-matic	270 -	10/16→03/23						
	287							
Führungshülzensatz, Bremssattel								
200 d	120	04/19→08/21	➔			11.0101-5407.2	260011	ATE
200 d 4-matic	120	04/19→03/23						
200 EQ Boost	145	04/19→03/23						
200 EQ Boost 4-matic	145	04/19→03/23						
220 d 4-matic	120 -	06/16→03/23						
	143							
250 4-matic	155	06/16→04/19						
250 d 4-matic	150	06/16→04/19						
260 4-matic	145	11/19→03/23						
300 4-matic	180 -	10/16→03/23						
	190							
300 d 4-matic	180	04/19→03/23						
300 de 4-matic	225	05/20→03/23						
300 e 4-matic	235	11/19→03/23						
300 EQ Boost 4-matic	190	04/19→03/23						
350 d 4-matic	190	10/16→04/19						
350 e 4-matic	235	10/16→04/19						
400 d 4-matic	243	08/19→03/23						
AMG 43 4-matic	270 -	10/16→03/23						
	287							
Führungsbolzen, Bremssattel								
200 d	120	04/19→08/21	➔			11.8171-0008.1	990049	ATE
200 d 4-matic	120	04/19→03/23						
200 EQ Boost	145	04/19→03/23						
200 EQ Boost 4-matic	145	04/19→03/23						
220 d 4-matic	120 -	06/16→03/23						
	143							
250 4-matic	155	06/16→04/19						
250 d 4-matic	150	06/16→04/19						
260 4-matic	145	11/19→03/23						
300 4-matic	180 -	10/16→03/23						
	190							
300 d 4-matic	180	04/19→03/23						
300 de 4-matic	225	05/20→03/23						
300 e 4-matic	235	11/19→03/23						
300 EQ Boost 4-matic	190	04/19→03/23						
350 d 4-matic	190	10/16→04/19						
350 e 4-matic	235	10/16→04/19						
400 d 4-matic	243	08/19→03/23						
AMG 43 4-matic	270 -	10/16→03/23						
	287							
 Bremsschlauch								
AMG 63 4-matic+	350	06/17→03/23	➔	→ 05/21	2	24.5147-0370.3	331599	L= 370
AMG 63 S 4-matic+	375	06/17→03/23						
Stellelement, Feststellbremse Bremssattel								
200 d	120	04/19→08/21	➔	<input type="checkbox"/>		24.6281-2003.2	250168	ATE
200 d 4-matic	120	04/19→03/23						
200 EQ Boost	145	04/19→03/23	➔	<input type="checkbox"/>		24.6281-2004.2	250169	ATE
200 EQ Boost 4-matic	145	04/19→03/23						
220 d 4-matic	120 -	06/16→03/23						
	143							
250 4-matic	155	06/16→04/19						
250 d 4-matic	150	06/16→04/19						
260 4-matic	145	11/19→03/23						
300 4-matic	180 -	10/16→03/23						
	190							
300 d 4-matic	180	04/19→03/23						
➔								







	kW			 	! #		
MERCEDES-BENZ - GLC Coupe (C253) 06/16→03/23							
Stellelement, Feststellbremse Bremsattel							
300 de 4-matic	225	05/20→03/23	➡	<input type="checkbox"/>		24.6281-2003.2	250168 ATE
300 e 4-matic	235	11/19→03/23					
300 EQ Boost 4-matic	190	04/19→03/23	➡	<input type="checkbox"/>		24.6281-2004.2	250169 ATE
350 d 4-matic	190	10/16→04/19					
350 e 4-matic	235	10/16→04/19					
400 d 4-matic	243	08/19→03/23					
AMG 43 4-matic	270 - 287	10/16→03/23					
MERCEDES-BENZ - GLE (W166) 04/15→10/18							
Bremsschlauch							
250 d	150	04/15→10/18	←		2	24.5140-0256.3	331445 L= 660
250 d 4-matic	150	04/15→10/18					
320 4-matic	200	10/15→10/18	➡		2	83.7715-0473.3	331537 L= 475
350 d 4-matic	183 - 190	04/15→10/18					
400 4-matic	245	04/15→10/18					
450 AMG 4-matic	270	10/15→10/18					
500 4-matic	320 - 335	04/15→10/18					
500 e 4-matic	325	04/15→10/18					
AMG 43 4-matic	270 - 287	05/16→10/18					
AMG 63 4-matic	386 - 410	04/15→10/18					
AMG 63 S 4-matic	430	04/15→10/18					
MERCEDES-BENZ - GLE Coupe (C292) 03/15→10/19							
Bremsschlauch							
350 d 4-matic	183 - 190	03/15→10/19	←		2	24.5140-0256.3	331445 L= 660
400 4-matic	245	03/15→10/19	➡		2	83.7715-0473.3	331537 L= 475
450 AMG 4-matic	270	03/15→10/19					
500 4-matic	335	10/15→10/19					
AMG 43 4-matic	270 - 287	05/16→10/19					
AMG 63 4-matic	410	03/15→10/19					
AMG 63 S 4-matic	430	03/15→10/19					
MERCEDES-BENZ - GLK-KLASSE (X204) 06/08→12/15							
Bremsattel							
200	135	08/13→06/15	←	<input type="checkbox"/>		24.3441-1707.5	241453 BOS - Halter
200 CDI	100 - 105	07/10→06/15	←	<input type="checkbox"/>		24.3441-1708.5	241454 BOS - Halter
250	155	08/13→06/15	➡	<input type="checkbox"/>		24.3421-1713.5	241165 BOS - Halter
250 4-matic	155	08/13→06/15					
250 CDI 4-matic	150	09/09→06/15	➡	<input type="checkbox"/>		24.3421-1714.5	241166 BOS - Halter
300 4-matic	170 - 185	07/09→12/15					
350	200	04/09→06/15					
350 CDI 4-matic	165 - 195	07/09→06/15					
220 CDI	120 - 125	12/08→06/15	←	<input type="checkbox"/>		24.3441-1707.5	241453 BOS - Halter
220 CDI 4-matic	120 - 125	12/08→06/15	←	<input type="checkbox"/>		24.3441-1708.5	241454 BOS - Halter
			➡	04/09→; <input type="checkbox"/>		24.3421-1713.5	241165 BOS - Halter
			➡	04/09→; <input type="checkbox"/>		24.3421-1714.5	241166 BOS - Halter
280 4-matic	170	06/08→06/09	←	<input type="checkbox"/>		24.3441-1707.5	241453 BOS - Halter
320 CDI 4-matic	165	06/08→06/15	←	<input type="checkbox"/>		24.3441-1708.5	241454 BOS - Halter
350 4-matic	200 - 225	06/08→06/15	←	<input type="checkbox"/>		24.3421-1713.5	241165 BOS - Halter
			➡	09/08→; <input type="checkbox"/>		24.3421-1714.5	241166 BOS - Halter
			➡	09/08→; <input type="checkbox"/>		24.3421-1714.5	241166 BOS - Halter
Bremsschlauch							
200	135	08/13→06/15	←		2	24.5140-0493.3	331559 L= 490
200 CDI	100 - 105	07/10→06/15	➡		2	24.5172-0305.3	331312 L= 305
250	155	08/13→06/15					
250 4-matic	155	08/13→06/15					
250 CDI 4-matic	150	09/09→06/15					
300 4-matic	170 - 185	07/09→12/15					
350	200	04/09→06/15					
350 CDI 4-matic	165 - 195	07/09→06/15					
220 CDI	120 - 125	12/08→06/15	←	04/09→	2	24.5140-0493.3	331559 L= 490
➔							







	kW					! #		
MERCEDES-BENZ - GLK-KLASSE (X204) 06/08→12/15								
 Bremsschlauch								
220 CDI 4-matic	120 - 125	12/08→06/15	➔	04/09→		2	24.5172-0305.3 331312	L= 305
280 4-matic	170	06/08→06/09	➔	09/08→		2	24.5140-0493.3 331559	L= 490
320 CDI 4-matic	165	06/08→06/15	➔					
350 4-matic	200 - 225	06/08→06/15	➔	09/08→		2	24.5172-0305.3 331312	L= 305
MERCEDES-BENZ - GL-KLASSE (X164) 09/06→12/12								
 Bremssattel								
GL 320 CDI / 350 BlueTEC 4-matic	155	12/09→08/12	➔	→ 06/12; ☐			24.3421-9965.5 240645	ATE - Halter
GL 350 CDI 4-matic	165 - 195	05/09→08/12	➔	→ 06/12; ☐			24.3421-9966.5 240646	ATE - Halter
GL 450 4-matic	250	09/06→08/12						
GL 450 CDI 4-matic	225	05/09→08/12						
GL 500 4-matic	285	09/06→12/12						
GL 320 CDI 4-matic	160 - 165	09/06→12/09	➔	☐			24.3421-9965.5 240645	ATE - Halter
GL 420 CDI 4-matic	225	09/06→05/09	➔	☐			24.3421-9966.5 240646	ATE - Halter
Feder, Bremssattel								
GL 320 CDI / 350 BlueTEC 4-matic	155	12/09→08/12	➔	→ 06/12		2	11.8116-0133.1 390511	ATE
GL 350 CDI 4-matic	165 - 195	05/09→08/12	➔	→ 06/12		2	11.8116-0323.1 390459	ATE
GL 450 4-matic	250	09/06→08/12						
GL 450 CDI 4-matic	225	05/09→08/12						
GL 500 4-matic	285	09/06→12/12						
GL 320 CDI 4-matic	160 - 165	09/06→12/09	➔			2	11.8116-0133.1 390511	ATE
GL 420 CDI 4-matic	225	09/06→05/09	➔			2	11.8116-0323.1 390459	ATE
Führungshülzensatz, Bremssattel								
GL 320 CDI / 350 BlueTEC 4-matic	155	12/09→08/12	➔	→ 06/12			11.0101-7003.2 260124	ATE
GL 350 CDI 4-matic	165 - 195	05/09→08/12	➔	→ 06/12			11.0101-5407.2 260011	ATE
GL 450 4-matic	250	09/06→08/12						
GL 450 CDI 4-matic	225	05/09→08/12						
GL 500 4-matic	285	09/06→12/12						
GL 320 CDI 4-matic	160 - 165	09/06→12/09	➔				11.0101-7003.2 260124	ATE
GL 420 CDI 4-matic	225	09/06→05/09	➔				11.0101-5407.2 260011	ATE
Führungsbolzen, Bremssattel								
GL 320 CDI / 350 BlueTEC 4-matic	155	12/09→08/12	➔	→ 06/12			11.8171-0096.1 250155	ATE
GL 350 CDI 4-matic	165 - 195	05/09→08/12	➔	→ 06/12		2	11.8171-0008.1 990049	ATE
GL 450 4-matic	250	09/06→08/12						
GL 450 CDI 4-matic	225	05/09→08/12						
GL 500 4-matic	285	09/06→12/12						
GL 320 CDI 4-matic	160 - 165	09/06→12/09	➔				11.8171-0096.1 250155	ATE
GL 420 CDI 4-matic	225	09/06→05/09	➔			2	11.8171-0008.1 990049	ATE
 Bremsschlauch								
GL 320 CDI / 350 BlueTEC 4-matic	155	12/09→08/12	➔	→ 06/12		2	24.5123-0545.3 331240	L= 545
GL 350 CDI 4-matic	165 - 195	05/09→08/12	➔	→ 06/12		2	24.5123-0610.3 331241	L= 610
GL 450 4-matic	250	09/06→08/12						
GL 450 CDI 4-matic	225	05/09→08/12						
GL 500 4-matic	285	09/06→12/12						
GL 320 CDI 4-matic	160 - 165	09/06→12/09	➔			2	24.5123-0545.3 331240	L= 545
GL 420 CDI 4-matic	225	09/06→05/09	➔			2	24.5123-0610.3 331241	L= 610
MERCEDES-BENZ - GL-KLASSE (X166) 07/12→12/15								
 Bremsschlauch								
GL 350 CDI / BlueTec 4-matic	190	07/12→10/15	➔			2	24.5140-0256.3 331445	L= 660
GL 350 CDI / BlueTEC 4-matic	183	07/12→10/15	➔			2	83.7715-0473.3 331537	L= 475
GL 400 4-matic	245	08/13→10/15						
GL 500 4-matic	300 - 320	07/12→10/15						
GL 63 AMG 4-matic	400 - 410	07/12→10/15						









	kw			 	! #		
MERCEDES-BENZ - GLS (X166) 11/15→04/19							
 Bremsschlauch							
350 d 4-matic	183 - 190	11/15→04/19	←		2	24.5140-0256.3 331445	L= 660
400 4-matic 500 4-matic	245 - 335	11/15→04/19	→		2	83.7715-0473.3 331537	L= 475
AMG 63 4-matic	430	11/15→04/19					
MERCEDES-BENZ - MARCO POLO Camper (W447) 03/15→							
 Bremssattel							
160 CDI 170 CDI 180 CDI 200 CDI	65 75 84 100	03/15→ 06/20→ 03/15→ 06/20→	←	+SA XA5; zul. Gesamtgewicht [kg]: 3.200; 		24.3481-1827.5 241593	BRE - Halter
			←	+SA XA5; zul. Gesamtgewicht [kg]: 3.200; 		24.3481-1828.5 241594	BRE - Halter
			→			24.3421-1727.5 241601	BRE - Halter
			→			24.3421-1728.5 241602	BRE - Halter
200 CDI 220 CDI	100 120	03/15→ 03/15→	←	nicht für zul. Gesamtgewicht [kg]: 3.200; ohne Schriftzug: MERCEDES-BENZ; nicht für SA Code: BS1; 		24.3481-1815.5 241171	BRE - Halter
			←	nicht für zul. Gesamtgewicht [kg]: 3.200; ohne Schriftzug: MERCEDES-BENZ; nicht für SA Code: BS1; 		24.3481-1816.5 241172	BRE - Halter
			←	+SA XA5; zul. Gesamtgewicht [kg]: 3.200; ohne Schriftzug: MERCEDES-BENZ; nicht für SA Code: BS1; 		24.3481-1827.5 241593	BRE - Halter
			←	+SA XA5; zul. Gesamtgewicht [kg]: 3.200; ohne Schriftzug: MERCEDES-BENZ; nicht für SA Code: BS1; 		24.3481-1828.5 241594	BRE - Halter
			→	ohne Schriftzug: MERCEDES-BENZ; nicht für SA Code: BS1; 		24.3421-1727.5 241601	BRE - Halter
			→	ohne Schriftzug: MERCEDES-BENZ; nicht für SA Code: BS1; 		24.3421-1728.5 241602	BRE - Halter
200 CDI 4-matic 220 CDI 4-matic 250 CDI 250 CDI 4-matic 300 CDI 300 CDI 4-matic	100 120 140 140 174 - 176 174 - 176	03/15→ 03/15→ 03/19→ 03/15→ 03/19→ 03/19→	←	ohne Schriftzug: MERCEDES-BENZ; nicht für SA Code: BS1; 		24.3481-1827.5 241593	BRE - Halter
			←	ohne Schriftzug: MERCEDES-BENZ; nicht für SA Code: BS1; 		24.3481-1828.5 241594	BRE - Halter
			→	ohne Schriftzug: MERCEDES-BENZ; nicht für SA Code: BS1; 		24.3421-1727.5 241601	BRE - Halter
			→	ohne Schriftzug: MERCEDES-BENZ; nicht für SA Code: BS1; 		24.3421-1728.5 241602	BRE - Halter
250 CDI	140	03/15→	←	+SA RS3/Z42; 		24.3481-1815.5 241171	BRE - Halter
			←	+SA RS3/Z42; 		24.3481-1816.5 241172	BRE - Halter
			←	ohne Schriftzug: MERCEDES-BENZ; nicht für SA Code: BS1; 		24.3481-1827.5 241593	BRE - Halter
			←	ohne Schriftzug: MERCEDES-BENZ; nicht für SA Code: BS1; 		24.3481-1828.5 241594	BRE - Halter
			→	ohne Schriftzug: MERCEDES-BENZ; nicht für SA Code: BS1; 		24.3421-1727.5 241601	BRE - Halter
			→	ohne Schriftzug: MERCEDES-BENZ; nicht für SA Code: BS1; 		24.3421-1728.5 241602	BRE - Halter
 Bremsschlauch							
160 CDI 170 CDI 180 CDI 200 CDI 200 CDI 4-matic 220 CDI 220 CDI 4-matic 250 CDI 250 CDI 4-matic 300 CDI 300 CDI 4-matic	65 75 84 100 100 120 120 140 140 174 - 176 174 - 176	03/15→ 06/20→ 03/15→ 03/15→ 03/15→ 03/15→ 03/15→ 03/15→ 03/15→ 03/19→ 03/19→	→		2	24.5103-0456.3 331631	L= 456
MERCEDES-BENZ - M-KLASSE (W163) 02/98→07/05							
 Bremssattel							
ML 230	110	02/98→06/05	←	03/98→; 		24.3601-1725.5 240784	TRW - Halter
			←	03/98→; 		24.3601-1726.5 240785	TRW - Halter
			→	03/98→; 		24.3441-1703.5 241129	- Halter
			→	03/98→; 		24.3441-1704.5 241130	- Halter
→							

































	kw					! #			
MERCEDES-BENZ - M-KLASSE (W163) 02/98→07/05									
 Bremssattel									
ML 270 CDI	120	12/99→06/05	←	→ A289559; 			24.3601-1725.5	240784	TRW - Halter
			←	→ X754619; 			24.3601-1725.5	240784	TRW - Halter
			←	→ X754619; 			24.3601-1726.5	240785	TRW - Halter
			←	→ A289559; 			24.3601-1726.5	240785	TRW - Halter
			→	→ A289559; 			24.3441-1703.5	241129	- Halter
			→	→ X754619; 			24.3441-1703.5	241129	- Halter
			→	→ X754619; 			24.3441-1704.5	241130	- Halter
			→	→ A289559; 			24.3441-1704.5	241130	- Halter
ML 320	160	02/98→08/02	←	03/98→; → X754619; 			24.3601-1725.5	240784	TRW - Halter
			←	03/98→; → A289559; 			24.3601-1725.5	240784	TRW - Halter
			←	03/98→; → A289559; 			24.3601-1726.5	240785	TRW - Halter
			←	03/98→; → X754619; 			24.3601-1726.5	240785	TRW - Halter
			→	03/98→; → A289559; 			24.3441-1703.5	241129	- Halter
			→	03/98→; → X754619; 			24.3441-1703.5	241129	- Halter
			→	03/98→; → X754619; 			24.3441-1704.5	241130	- Halter
			→	03/98→; → A289559; 			24.3441-1704.5	241130	- Halter
ML 430	200	02/98→06/05	←	09/98→; → X707755; 			24.3601-1725.5	240784	TRW - Halter
			←	09/98→; → A145272; 			24.3601-1725.5	240784	TRW - Halter
			←	09/98→; → A145272; 			24.3601-1726.5	240785	TRW - Halter
			←	09/98→; → X707755; 			24.3601-1726.5	240785	TRW - Halter
			→	09/98→; → A145272; 			24.3441-1703.5	241129	- Halter
			→	09/98→; → X707755; 			24.3441-1703.5	241129	- Halter
			→	09/98→; → X707755; 			24.3441-1704.5	241130	- Halter
			→	09/98→; → A145272; 			24.3441-1704.5	241130	- Halter
 Bremsschlauch									
ML 230 ML 320	110 160	02/98→06/05 02/98→08/02	←	09/00→; 			24.5143-0531.3	331700	L= 540
			←	03/98→ 08/00; 			24.5143-0534.3	331490	L= 525
			←	03/98→ 08/00; 			24.5143-0535.3	331491	L= 525
			←	09/00→; 			24.5176-0535.3	331675	L= 540
			→	03/98→		2	83.6105-0300.3	330537	L= 300
ML 270 CDI ML 55 AMG	120 255	12/99→06/05 02/00→06/05	←	09/00→; 			24.5143-0531.3	331700	L= 540
			←	→ 08/00; 			24.5143-0534.3	331490	L= 525
			←	→ 08/00; 			24.5143-0535.3	331491	L= 525
			←	09/00→; 			24.5176-0535.3	331675	L= 540
			→			2	83.6105-0300.3	330537	L= 300
ML 350 ML 400 CDI ML 500	173 184 215	02/03→06/05 09/01→06/05 09/01→06/05	←				24.5143-0531.3	331700	L= 540
			←				24.5176-0535.3	331675	L= 540
			→			2	83.6105-0300.3	330537	L= 300
ML 350	180	08/02→06/05	←	09/02→; 			24.5143-0531.3	331700	L= 540
			←	09/02→; 			24.5176-0535.3	331675	L= 540
			→	09/02→		2	83.6105-0300.3	330537	L= 300
ML 430	200	02/98→06/05	←	09/00→; 			24.5143-0531.3	331700	L= 540
			←	09/98→ 08/00; 			24.5143-0534.3	331490	L= 525
			←	09/98→ 08/00; 			24.5143-0535.3	331491	L= 525
			←	09/00→; 			24.5176-0535.3	331675	L= 540
			→	09/98→		2	83.6105-0300.3	330537	L= 300
MERCEDES-BENZ - M-KLASSE (W164) 02/05→12/12									
 Bremssattel									
ML 280 CDI 4-matic ML 320 CDI 4-matic ML 350 CDI 4-matic →	140 155 - 165 157	07/05→07/09 07/05→07/11 09/09→12/10	→	für Fahrzeuge ohne Sportbremsanlage; 			24.3401-1711.5	241275	ATE - Halter
			→	für Fahrzeuge ohne Sportbremsanlage; 			24.3401-1712.5	241276	ATE - Halter

	kw			 	! #		
MERCEDES-BENZ - M-KLASSE (W164) 02/05→12/12							
Bremssattel							
ML 280 CDI 4-matic ML 320 CDI 4-matic	140 155 - 165	07/05→07/09 07/05→07/11	➡	für Fahrzeuge mit Sportbremsanlage; <input type="checkbox"/>		24.3421-9965.5 240645	ATE - Halter
ML 350 CDI 4-matic	157	09/09→12/10	➡	für Fahrzeuge mit Sportbremsanlage; <input type="checkbox"/>		24.3421-9966.5 240646	ATE - Halter
ML 300 4-matic ML 300 CDI 4-matic	170 140 - 150	03/10→12/11 07/09→12/11	➡	für Fahrzeuge ohne Sportbremsanlage; <input type="checkbox"/>		24.3401-1711.5 241275	ATE - Halter
ML 350 4-matic ML 350 CDI 4-matic	200 155 - 170	02/05→12/11 07/09→12/11	➡	für Fahrzeuge ohne Sportbremsanlage; <input type="checkbox"/>		24.3401-1712.5 241276	ATE - Halter
			➡	→ 05/11; für Fahrzeuge mit Sportbremsanlage; <input type="checkbox"/>		24.3421-9965.5 240645	ATE - Halter
			➡	→ 05/11; für Fahrzeuge mit Sportbremsanlage; <input type="checkbox"/>		24.3421-9966.5 240646	ATE - Halter
ML 420 CDI 4-matic	225	02/06→09/09	➡	04/06→; <input type="checkbox"/>		24.3421-9965.5 240645	ATE - Halter
			➡	04/06→; <input type="checkbox"/>		24.3421-9966.5 240646	ATE - Halter
ML 450 CDI 4-matic ML 500 4-matic	225 285	09/09→12/11 12/07→12/11	➡	→ 05/11; <input type="checkbox"/>		24.3421-9965.5 240645	ATE - Halter
			➡	→ 05/11; <input type="checkbox"/>		24.3421-9966.5 240646	ATE - Halter
ML 500 4-matic	225	07/05→12/11	➡	+ USA; <input type="checkbox"/>		24.3401-1711.5 241275	ATE - Halter
			➡	+ USA; <input type="checkbox"/>		24.3401-1712.5 241276	ATE - Halter
			➡	→ 05/11; <input type="checkbox"/>		24.3421-9965.5 240645	ATE - Halter
			➡	→ 05/11; <input type="checkbox"/>		24.3421-9966.5 240646	ATE - Halter
Feder, Bremssattel							
ML 280 CDI 4-matic ML 320 CDI 4-matic	140 155 - 165	07/05→07/09 07/05→07/11	←		2	11.8116-0133.1 390511	ATE
ML 350 CDI 4-matic	157	09/09→12/10	➡		2	11.8116-0323.1 390459	ATE
ML 300 4-matic ML 300 CDI 4-matic	170 140 - 150	03/10→12/11 07/09→12/11	←	→ 05/11	2	11.8116-0133.1 390511	ATE
ML 350 4-matic ML 350 CDI 4-matic	200 155 - 170	02/05→12/11 07/09→12/11	➡	→ 05/11	2	11.8116-0323.1 390459	ATE
ML 450 CDI 4-matic ML 500 4-matic	225 225 - 285	09/09→12/11 07/05→12/11	←				
ML 420 CDI 4-matic	225	02/06→09/09	←	04/06→	2	11.8116-0133.1 390511	ATE
			➡	04/06→	2	11.8116-0323.1 390459	ATE
ML 63 AMG 4-matic	375	01/06→12/11	←	→ 05/11	2	11.8116-0353.2 390585	ATE
ML 63 AMG 4-matic	375	09/06→12/11	←		2	11.8116-0353.2 390585	ATE
Führungshülzensatz, Bremssattel							
ML 280 CDI 4-matic ML 320 CDI 4-matic	140 155 - 165	07/05→07/09 07/05→07/11	←			11.0101-7003.2 260124	ATE
ML 350 CDI 4-matic	157	09/09→12/10	➡			11.0101-5407.2 260011	ATE
ML 300 4-matic ML 300 CDI 4-matic	170 140 - 150	03/10→12/11 07/09→12/11	←	→ 05/11		11.0101-7003.2 260124	ATE
ML 350 4-matic ML 350 CDI 4-matic	200 155 - 170	02/05→12/11 07/09→12/11	➡	→ 05/11		11.0101-5407.2 260011	ATE
ML 450 CDI 4-matic ML 500 4-matic	225 225 - 285	09/09→12/11 07/05→12/11	←				
ML 420 CDI 4-matic	225	02/06→09/09	←	04/06→		11.0101-7003.2 260124	ATE
			➡	04/06→		11.0101-5407.2 260011	ATE
ML 63 AMG 4-matic	375	01/06→12/11	←	→ 05/11		11.0101-5706.2 260097	ATE
ML 63 AMG 4-matic	375	09/06→12/11	←			11.0101-5706.2 260097	ATE
Führungsbolzen, Bremssattel							
ML 280 CDI 4-matic ML 320 CDI 4-matic	140 155 - 165	07/05→07/09 07/05→07/11	←			11.8171-0096.1 250155	ATE
ML 350 CDI 4-matic	157	09/09→12/10	➡		2	11.8171-0008.1 990049	ATE
ML 300 4-matic ML 300 CDI 4-matic	170 140 - 150	03/10→12/11 07/09→12/11	←	→ 05/11		11.8171-0096.1 250155	ATE
ML 350 4-matic ML 350 CDI 4-matic	200 155 - 170	02/05→12/11 07/09→12/11	➡	→ 05/11	2	11.8171-0008.1 990049	ATE
ML 450 CDI 4-matic →	225	09/09→12/11	→				









	kw					! #		
MERCEDES-BENZ - M-KLASSE (W164) 02/05→12/12								
Führungsbolzen, Bremsattel								
ML 500 4-matic	225 - 285	07/05→12/11	←	→ 05/11			11.8171-0096.1 250155	ATE
			→	→ 05/11	2		11.8171-0008.1 990049	ATE
ML 420 CDI 4-matic	225	02/06→09/09	←	04/06→			11.8171-0096.1 250155	ATE
			→	04/06→	2		11.8171-0008.1 990049	ATE
ML 63 AMG 4-matic	375	01/06→12/11	←	→ 05/11			11.8171-0067.1 250153	ATE
ML 63 AMG 4-matic	375	09/06→12/11	←				11.8171-0067.1 250153	ATE
Bremsschlauch								
ML 280 CDI 4-matic	140	07/05→07/09	←		2	24.5123-0545.3 331240	L= 545	
ML 320 CDI 4-matic	155 - 165	07/05→07/11	→		2	24.5123-0610.3 331241	L= 610	
ML 350 CDI 4-matic	157	09/09→12/10						
ML 63 AMG 4-matic	375	09/06→12/11						
ML 300 4-matic	170	03/10→12/11	←	→ 05/11	2	24.5123-0545.3 331240	L= 545	
ML 300 CDI 4-matic	140 - 150	07/09→12/11	→	→ 05/11	2	24.5123-0610.3 331241	L= 610	
ML 350 4-matic	200	02/05→12/11						
ML 350 CDI 4-matic	155 - 170	07/09→12/11						
ML 450 CDI 4-matic	225	09/09→12/11						
ML 500 4-matic	225 - 285	07/05→12/11						
ML 63 AMG 4-matic	375	01/06→12/11						
ML 420 CDI 4-matic	225	02/06→09/09	←	04/06→	2	24.5123-0545.3 331240	L= 545	
			→	04/06→	2	24.5123-0610.3 331241	L= 610	
MERCEDES-BENZ - M-KLASSE (W166) 06/11→12/15								
Bremsschlauch								
ML 250 CDI / BlueTEC 4-matic	150	06/11→12/15	←		2	24.5140-0256.3 331445	L= 660	
ML 320 4-matic	200	11/13→02/15	→		2	83.7715-0473.3 331537	L= 475	
ML 350	225	09/11→02/15						
ML 350 4-matic	225	06/11→12/15						
ML 350 BlueTEC 4-matic	190	06/11→02/15						
ML 400 4-matic	245	08/13→02/15						
ML 500 4-matic	300	02/12→02/15						
ML 300 4-matic	183 - 185	08/12→02/15	←	04/14→	2	24.5140-0256.3 331445	L= 660	
			→	04/14→	2	83.7715-0473.3 331537	L= 475	
ML 63 AMG 4-matic	386 - 410	11/11→02/15	←	04/12→	2	24.5140-0256.3 331445	L= 660	
			→	04/12→	2	83.7715-0473.3 331537	L= 475	
MERCEDES-BENZ - R-KLASSE (W251, V251) 08/05→10/17								
Bremssattel								
R 280	170	01/07→12/14	→	nicht für Felgenreöße [Zoll]: 18; <input type="checkbox"/>		24.3401-1711.5 241275	ATE - Halter	
R 280 CDI 4-matic	140	05/06→12/12	→	nicht für Felgenreöße [Zoll]: 18; <input type="checkbox"/>		24.3401-1712.5 241276	ATE - Halter	
R 300	170	07/09→12/14	→	nicht für Felgenreöße [Zoll]: 18; <input type="checkbox"/>		24.3401-1712.5 241276	ATE - Halter	
R 300 CDI	140	07/09→12/12	→	Felgenreöße [Zoll]: 18; <input type="checkbox"/>		24.3421-9965.5 240645	ATE - Halter	
R 300 CDI 4-matic	140	07/09→12/12	→	Felgenreöße [Zoll]: 18; <input type="checkbox"/>		24.3421-9965.5 240645	ATE - Halter	
R 320 CDI 4-matic	155 - 165	01/06→12/12	→	Felgenreöße [Zoll]: 18; <input type="checkbox"/>		24.3421-9966.5 240646	ATE - Halter	
R 350	200	01/07→12/12						
R 350 CDI 4-matic	165 - 195	07/09→12/14						
R 350 CGI 4-matic	225	10/11→12/14						
R 500 4-matic	225 - 285	08/05→12/14						
R 280 4-matic	170	05/07→12/11	→	für Fahrzeuge ohne 3. Sitzreihe; <input type="checkbox"/>		24.3401-1711.5 241275	ATE - Halter	
R 280 CDI	140	05/06→12/12	→	für Fahrzeuge ohne 3. Sitzreihe; <input type="checkbox"/>		24.3401-1712.5 241276	ATE - Halter	
R 300 4-matic	170	07/09→12/11	→	für Fahrzeuge ohne 3. Sitzreihe; <input type="checkbox"/>		24.3401-1712.5 241276	ATE - Halter	
R 350 4-matic	200	08/05→12/12	→	für Fahrzeuge mit 3. Sitzreihe; <input type="checkbox"/>		24.3421-9965.5 240645	ATE - Halter	
			→	für Fahrzeuge mit 3. Sitzreihe; <input type="checkbox"/>		24.3421-9966.5 240646	ATE - Halter	
R 350 CDI 4-matic	155	01/06→12/14	→	nicht für Felgenreöße [Zoll]: 18; <input type="checkbox"/>		24.3401-1711.5 241275	ATE - Halter	
			→	nicht für Felgenreöße [Zoll]: 18; <input type="checkbox"/>		24.3401-1712.5 241276	ATE - Halter	
			→	05/09→; Felgenreöße [Zoll]: 18; <input type="checkbox"/>		24.3421-9965.5 240645	ATE - Halter	
			→	05/09→; Felgenreöße [Zoll]: 18; <input type="checkbox"/>		24.3421-9966.5 240646	ATE - Halter	
Feder, Bremsattel								
R 280	170	01/07→12/14	→		2	11.8116-0323.1 390459	ATE	
R 280 4-matic	170	05/07→12/11	→					















































	kW			 	! #		
MERCEDES-BENZ - R-KLASSE (W251, V251) 08/05→10/17							
Feder, Bremssattel							
R 280 CDI	140	05/06→12/12	➔		2	11.8116-0323.1 390459	ATE
R 300	170	07/09→12/14					
R 300 4-matic	170	07/09→12/11					
R 300 CDI	140	07/09→12/12					
R 320 CDI 4-matic	155	01/06→12/12					
R 350	200	01/07→12/12					
R 350 4-matic	200	08/05→12/12					
R 350 CDI 4-matic	195	08/10→12/14					
R 350 CGI 4-matic	225	10/11→12/14					
R 500 4-matic	225 - 285	08/05→12/14					
R 280 CDI 4-matic	140	05/06→12/12	➔	für Fahrzeuge ohne Sportpaket	2	11.8116-0133.1 390511	ATE
R 300 CDI 4-matic	140	07/09→12/12					
R 320 CDI 4-matic	165	01/06→07/10	➔		2	11.8116-0323.1 390459	ATE
R 350 CDI 4-matic	165	07/09→12/12					
R 350 CDI 4-matic	155	01/06→12/14	➔	05/09→	2	11.8116-0323.1 390459	ATE
R 63 AMG 4-matic	375	02/06→12/10			2	11.8116-0353.2 390585	ATE
Führungshülzensatz, Bremssattel							
R 280	170	01/07→12/14	➔			11.0101-7003.2 260124	ATE
R 280 4-matic	170	05/07→12/11					
R 280 CDI	140	05/06→12/12	➔			11.0101-5407.2 260011	ATE
R 280 CDI 4-matic	140	05/06→12/12					
R 300	170	07/09→12/14					
R 300 4-matic	170	07/09→12/11					
R 300 CDI	140	07/09→12/12					
R 300 CDI 4-matic	140	07/09→12/12					
R 320 CDI 4-matic	155 - 165	01/06→12/12					
R 350	200	01/07→12/12					
R 350 4-matic	200	08/05→12/12					
R 350 CDI 4-matic	165 - 195	07/09→12/14					
R 350 CGI 4-matic	225	10/11→12/14					
R 500 4-matic	225 - 285	08/05→12/14					
R 350 CDI 4-matic	155	01/06→12/14	➔	05/09→		11.0101-7003.2 260124	ATE
			➔	05/09→		11.0101-5407.2 260011	ATE
R 63 AMG 4-matic	375	02/06→12/10	➔			11.0101-5706.2 260097	ATE
Führungsbolzen, Bremssattel							
R 280	170	01/07→12/14			2	11.8171-0008.1 990049	ATE
R 280 4-matic	170	05/07→12/11					
R 280 CDI	140	05/06→12/12				11.8171-0096.1 250155	ATE
R 280 CDI 4-matic	140	05/06→12/12					
R 300	170	07/09→12/14					
R 300 4-matic	170	07/09→12/11					
R 300 CDI	140	07/09→12/12					
R 300 CDI 4-matic	140	07/09→12/12					
R 320 CDI 4-matic	155 - 165	01/06→12/12					
R 350	200	01/07→12/12					
R 350 4-matic	200	08/05→12/12					
R 350 CDI 4-matic	165 - 195	07/09→12/14					
R 350 CGI 4-matic	225	10/11→12/14					
R 500 4-matic	225 - 285	08/05→12/14					
R 350 CDI 4-matic	155	01/06→12/14		05/09→	2	11.8171-0008.1 990049	ATE
				05/09→		11.8171-0096.1 250155	ATE
R 63 AMG 4-matic	375	02/06→12/10				11.8171-0067.1 250153	ATE
Bremsschlauch							
R 280	170	01/07→12/14	➔		2	24.5140-0555.3 331578	L= 555
R 280 CDI	140	05/06→12/12					
R 280 CDI 4-matic	140	05/06→12/12					
R 300	170	07/09→12/14					
R 300 CDI	140	07/09→12/12					
R 300 CDI 4-matic	140	07/09→12/12					
R 320 CDI 4-matic	155 - 165	01/06→12/12					
R 350	200	01/07→12/12					
R 350 CDI 4-matic	165 - 195	07/09→12/14					
R 350 CGI 4-matic	225	10/11→12/14					
R 500 4-matic	285	05/07→12/14					
R 63 AMG 4-matic	375	02/06→12/10					
R 350 4-matic	200	08/05→12/12	➔	01/06→	2	24.5140-0555.3 331578	L= 555
➔							



























	kW					! #		
MERCEDES-BENZ - R-KLASSE (W251, V251) 08/05→10/17								
 Bremsschlauch								
R 350 CDI 4-matic	155	01/06→12/14	←	05/09→		2	24.5140-0555.3 331578	L= 555
R 500 4-matic	225	08/05→12/14	←	11/05→		2	24.5140-0555.3 331578	L= 555
MERCEDES-BENZ - S-KLASSE (W220) 09/98→08/05								
 Bremssattel								
S 280	150	10/98→08/05	→	11/98→; 			24.3426-7001.5 230065	ATE
S 320	165	10/98→08/05	→					
S 320 CDI	145 - 150	08/99→08/05	→				24.3426-7001.5 230065	ATE
S 350	180	09/02→08/05	→				24.3426-9979.5 240579	ATE - Halter
			→				24.3426-9980.5 240580	ATE - Halter
S 350 4-matic	180	06/03→08/05	←				24.3601-9769.5 240695	ATE - Halter
			←				24.3601-9770.5 240696	ATE - Halter
			→	→ A265053; 			24.3426-9979.5 240579	ATE - Halter
			→	→ A265053; 			24.3426-9980.5 240580	ATE - Halter
S 400 CDI	184	06/00→08/05	→	08/00→; 			24.4426-7005.5 230079	ATE
			→	08/00→; 			24.4426-7006.5 230080	ATE
S 400 CDI	191	06/03→08/05	→				24.4426-7005.5 230079	ATE
			→				24.4426-7006.5 230080	ATE
S 430	205	10/98→08/05	→	11/98→; → A265053; 			24.4426-7005.5 230079	ATE
			→	11/98→; → A265053; 			24.4426-7006.5 230080	ATE
S 430 4-matic S 500 4-matic	205 225	09/02→08/05 09/02→08/05	→	→ A265053; 			24.4426-7005.5 230079	ATE
			→	→ A265053; 			24.4426-7006.5 230080	ATE
S 500	220 - 225	10/98→08/05	→	11/98→; nicht für gepanzerte Fahrzeuge; 			24.4426-7005.5 230079	ATE
			→	11/98→; nicht für gepanzerte Fahrzeuge; 			24.4426-7006.5 230080	ATE
			→	11/98→; für gepanzerte Fahrzeuge; 			24.9246-8001.5 230021	ATE
			→	11/98→; für gepanzerte Fahrzeuge; 			24.9246-8002.5 230022	ATE
S 55 AMG	265	04/99→08/05	→				13.9426-7004.2 210272	ATE
S 600	270 - 368	01/00→08/05	→	nicht für gepanzerte Fahrzeuge; 			13.9426-7004.2 210272	ATE
			→	für gepanzerte Fahrzeuge; 			24.9246-8001.5 230021	ATE
			→	für gepanzerte Fahrzeuge; 			24.9246-8002.5 230022	ATE
Feder, Bremssattel								
S 350	180	09/02→08/05	→			2	11.8116-0323.1 390459	ATE
S 350 4-matic	180	06/03→08/05	→	A265054→		2	11.8116-0253.1 390512	ATE
			→	→ A265053		2	11.8116-0323.1 390459	ATE
			→					
S 430	205	10/98→08/05	→	A265054→		2	11.8116-0323.1 390459	ATE
S 430 4-matic S 500 4-matic	205 225	09/02→08/05 09/02→08/05	←			2	11.8116-0133.1 390511	ATE
			→	A265054→		2	11.8116-0323.1 390459	ATE
Führungshülzensatz, Bremssattel								
S 280	150	10/98→08/05	→	11/98→			11.0101-4202.2 260094	ATE
S 320	165	10/98→08/05	→					
S 320 CDI	145 - 150	08/99→08/05	→				11.0101-4202.2 260094	ATE
S 350 S 400 CDI	180 191	09/02→08/05 06/03→08/05	→					
			→					
S 350 4-matic	180	06/03→08/05	←				11.0101-5704.2 260095	ATE
			→	A265054→			11.0101-4202.2 260094	ATE
			→	→ A265053			11.0101-4202.2 260094	ATE
S 400 CDI	184	06/00→08/05	→	08/00→			11.0101-4202.2 260094	ATE
S 430	205	10/98→08/05	→	A265054→			11.0101-4202.2 260094	ATE
			→	11/98→; → A265053			11.0101-4202.2 260094	ATE
S 430 4-matic S 500 4-matic	205 225	09/02→08/05 09/02→08/05	←				11.0101-7003.2 260124	ATE
			→	A265054→			11.0101-4202.2 260094	ATE
			→	→ A265053			11.0101-4202.2 260094	ATE
→								













	kw			 	! #		
MERCEDES-BENZ - S-KLASSE (W220) 09/98→08/05							
Führungshülzensatz, Bremssattel							
S 500	220 - 225	10/98→08/05	➡	11/98→; nicht für gepanzerte Fahrzeuge		11.0101-4202.2 260094	ATE
Führungsbolzen, Bremssattel							
S 350	180	09/02→08/05				11.8171-0072.1 250154	ATE
S 350 4-matic	180	06/03→08/05			2	11.8171-0008.1 990049	ATE
				→ A265053		11.8171-0072.1 250154	ATE
S 430 4-matic	205	09/02→08/05				11.8171-0096.1 250155	ATE
S 500 4-matic	225	09/02→08/05					
Schraube, Bremssattel							
S 280	150	10/98→08/05	⬅	11/98→	4	13.8190-0330.1 990134	M12x1,5
S 320	165	10/98→08/05					
S 430	205	10/98→08/05					
S 320 CDI	145 - 150	08/99→08/05	⬅		4	13.8190-0330.1 990134	M12x1,5
S 350	180	09/02→08/05					
S 350 4-matic	180	06/03→08/05					
S 400 CDI	191	06/03→08/05					
S 430 4-matic	205	09/02→08/05					
S 500 4-matic	225	09/02→08/05					
S 55 AMG	265	04/99→08/05					
S 400 CDI	184	06/00→08/05	⬅	08/00→	4	13.8190-0330.1 990134	M12x1,5
S 500	220 - 225	10/98→08/05	⬅	11/98→; nicht für gepanzerte Fahrzeuge	4	13.8190-0330.1 990134	M12x1,5
S 600	270 - 368	01/00→08/05	⬅	nicht für gepanzerte Fahrzeuge	4	13.8190-0330.1 990134	M12x1,5
 Bremsschlauch							
S 280	150	10/98→08/05	⬅	11/98→	2	24.5123-0380.3 331256	L= 380
S 320	165	10/98→08/05					
S 430	205	10/98→08/05	➡	A043587→ A297723	2	24.5123-0240.3 330759	L= 240
S 500	220 - 225	10/98→08/05	➡	11/98→; → A043586	2	24.5123-0281.3 330877	L= 280
			➡	A297724→	2	24.5238-0255.3 330674	L= 255
S 320 CDI	150	09/02→08/05	⬅		2	24.5123-0380.3 331256	L= 380
S 350	180	09/02→08/05	➡		2	24.5238-0255.3 330674	L= 255
S 320 CDI	145	08/99→09/02	⬅		2	24.5123-0380.3 331256	L= 380
S 400 CDI	191	06/03→08/05	➡	→ A297723	2	24.5123-0240.3 330759	L= 240
S 55 AMG	265	04/99→08/05	➡	A297724→	2	24.5238-0255.3 330674	L= 255
S 350 4-matic	180	06/03→08/05	➡		2	24.5238-0255.3 330674	L= 255
S 430 4-matic	205	09/02→08/05					
S 500 4-matic	225	09/02→08/05					
S 400 CDI	184	06/00→08/05	⬅	08/00→	2	24.5123-0380.3 331256	L= 380
			➡	08/00→; → A297723	2	24.5123-0240.3 330759	L= 240
			➡	A297724→	2	24.5238-0255.3 330674	L= 255
S 55 AMG Kompressor	368	06/02→08/05	⬅		2	24.5123-0380.3 331256	L= 380
S 600	270 - 368	01/00→08/05	➡		2	24.5123-0240.3 330759	L= 240
S 63 AMG	326	09/01→08/05	⬅		2	24.5123-0380.3 331256	L= 380
S 65 AMG	450	03/04→08/05	➡	2	2	24.5172-0305.3 331312	L= 305
MERCEDES-BENZ - S-KLASSE (W221) 09/05→12/13							
 Bremssattel							
S 250 CDI	150	01/11→12/13	➡	→ 05/13; für Fahrzeuge mit AMG-Sportpaket; ☐		24.3426-9959.5 240952	ATE - Halter
			➡	→ 05/13; für Fahrzeuge mit AMG-Sportpaket; ☐		24.3426-9960.5 240953	ATE - Halter
			➡	→ 05/13; für Fahrzeuge ohne AMG-Sportpaket; ☐		24.3426-9989.5 240647	ATE - Halter
			➡	→ 05/13; für Fahrzeuge ohne AMG-Sportpaket; ☐		24.3426-9990.5 240648	ATE - Halter
S 280	170	08/06→12/13	➡	A 265576→; → 05/13; für Fahrzeuge mit Sportpaket; ☐		24.3426-9959.5 240952	ATE - Halter
S 300	170	08/06→12/13					
S 320 CDI 4-matic	173	10/06→12/13	➡	→ A 265575; für Fahrzeuge mit Sportpaket; ☐		24.3426-9959.5 240952	ATE - Halter
S 350 4-matic	200	02/08→12/13					
S 350 CDI	155 - 173	06/09→12/13	➡	A 265576→; → 05/13; für Fahrzeuge mit Sportpaket; ☐		24.3426-9960.5 240953	ATE - Halter
			➡	→ A 265575; für Fahrzeuge mit Sportpaket; ☐		24.3426-9960.5 240953	ATE - Halter
→							













	kw			 	! #			
MERCEDES-BENZ - S-KLASSE (W221) 09/05→12/13								
 Bremssattel								
S 280 S 300 S 320 CDI 4-matic S 350 4-matic S 350 CDI	170 170 173 200 155 - 173	08/06→12/13 08/06→12/13 10/06→12/13 02/08→12/13 06/09→12/13	➡ ➡ ➡ ➡ ➡	→ A 265575; für Fahrzeuge ohne Sportpaket;  → A 265575; für Fahrzeuge ohne Sportpaket;  A 265576→; → 05/13; für Fahrzeuge ohne Sportpaket;  A 265576→; → 05/13; für Fahrzeuge ohne Sportpaket; 		24.3426-9989.5 24.3426-9990.5 24.3426-9991.5 24.3426-9992.5	240647 240648 240954 240955	ATE - Halter ATE - Halter ATE - Halter ATE - Halter
S 320 CDI S 350	155 200	10/05→12/13 10/05→12/13	➡ ➡ ➡ ➡ ➡ ➡ ➡ ➡	A 265576→; → 05/13; für Fahrzeuge mit Sportpaket;  12/05→; → A 265575; für Fahrzeuge mit Sportpaket;  12/05→; → A 265575; für Fahrzeuge mit Sportpaket;  A 265576→; → 05/13; für Fahrzeuge mit Sportpaket;  12/05→; → A 265575; für Fahrzeuge ohne Sportpaket;  12/05→; → A 265575; für Fahrzeuge ohne Sportpaket;  A 265576→; → 05/13; für Fahrzeuge ohne Sportpaket;  A 265576→; → 05/13; für Fahrzeuge ohne Sportpaket; 		24.3426-9959.5 24.3426-9959.5 24.3426-9960.5 24.3426-9960.5 24.3426-9989.5 24.3426-9990.5 24.3426-9991.5 24.3426-9992.5	240952 240952 240953 240953 240647 240648 240954 240955	ATE - Halter ATE - Halter ATE - Halter ATE - Halter ATE - Halter ATE - Halter ATE - Halter ATE - Halter
S 320 CDI S 320 CDI 4-matic S 350 CDI 4-matic S 400 Hybrid	173 155 155 - 173 220	12/05→06/09 10/05→12/13 01/09→07/13 09/09→12/13	➡ ➡ ➡ ➡ ➡ ➡ ➡ ➡ ➡ ➡	A 265576→; für Fahrzeuge mit Sportpaket;  → A 265575; für Fahrzeuge mit Sportpaket;  → A 265575; für Fahrzeuge mit Sportpaket;  A 265576→; für Fahrzeuge mit Sportpaket;  → A 265575; für Fahrzeuge mit Sportpaket;  → A 265575; für Fahrzeuge ohne Sportpaket;  → A 265575; für Fahrzeuge ohne Sportpaket;  A 265576→; für Fahrzeuge ohne Sportpaket;  A 265576→; für Fahrzeuge ohne Sportpaket; 		24.3426-9959.5 24.3426-9959.5 24.3426-9959.5 24.3426-9960.5 24.3426-9960.5 24.3426-9989.5 24.3426-9990.5 24.3426-9991.5 24.3426-9992.5	240952 240952 240952 240953 240953 240647 240648 240954 240955	ATE - Halter ATE - Halter ATE - Halter ATE - Halter ATE - Halter ATE - Halter ATE - Halter ATE - Halter ATE - Halter
S 350 BlueTec S 350 BlueTEC 4-matic S 350 CGI S 350 CGI 4-matic	190 190 225 225	04/11→12/13 04/11→12/13 04/11→12/13 04/11→12/13	➡ ➡ ➡ ➡	→ 05/13; für Fahrzeuge mit Sportpaket;  → 05/13; für Fahrzeuge mit Sportpaket;  → 05/13; für Fahrzeuge ohne Sportpaket;  → 05/13; für Fahrzeuge ohne Sportpaket; 		24.3426-9959.5 24.3426-9960.5 24.3426-9991.5 24.3426-9992.5	240952 240953 240954 240955	ATE - Halter ATE - Halter ATE - Halter ATE - Halter
S 400 Hybrid	205	01/09→12/13	➡ ➡ ➡ ➡ ➡ ➡ ➡ ➡	A 265576→; → 05/13; für Fahrzeuge mit Sportpaket;  06/09→; → A 265575; für Fahrzeuge mit Sportpaket;  06/09→; → A 265575; für Fahrzeuge mit Sportpaket;  A 265576→; → 05/13; für Fahrzeuge mit Sportpaket;  06/09→; → A 265575; für Fahrzeuge ohne Sportpaket;  06/09→; → A 265575; für Fahrzeuge ohne Sportpaket;  A 265576→; → 05/13; für Fahrzeuge ohne Sportpaket;  A 265576→; → 05/13; für Fahrzeuge ohne Sportpaket; 		24.3426-9959.5 24.3426-9959.5 24.3426-9960.5 24.3426-9960.5 24.3426-9989.5 24.3426-9990.5 24.3426-9991.5 24.3426-9992.5	240952 240952 240953 240953 240647 240648 240954 240955	ATE - Halter ATE - Halter ATE - Halter ATE - Halter ATE - Halter ATE - Halter ATE - Halter ATE - Halter
S 420 CDI S 450 CDI	235 235	10/06→12/09 01/09→12/13	➡ ➡ ➡ ➡	für Fahrzeuge mit Sportpaket;  für Fahrzeuge mit Sportpaket;  für Fahrzeuge ohne Sportpaket;  für Fahrzeuge ohne Sportpaket; 		24.3426-9959.5 24.3426-9960.5 24.3426-9989.5 24.3426-9990.5	240952 240953 240647 240648	ATE - Halter ATE - Halter ATE - Halter ATE - Halter
S 450 S 500 4-matic	250 285	12/05→12/13 10/05→12/13	➡ ➡	04/06→ 05/13;  04/06→ 05/13; 		24.3426-9959.5 24.3426-9960.5	240952 240953	ATE - Halter ATE - Halter
→								

	kw					! #								
MERCEDES-BENZ - S-KLASSE (W221) 09/05→12/13														
Bremssattel														
S 450 4-matic	250	12/05→12/13	➡	04/06→05/13; für Fahrzeuge mit Sportpaket; 			24.3426-9959.5	240952	ATE - Halter					
			➡	04/06→05/13; 			24.3426-9959.5	240952	ATE - Halter					
			➡	04/06→05/13; für Fahrzeuge mit Sportpaket; 			24.3426-9960.5	240953	ATE - Halter					
			➡	04/06→05/13; 			24.3426-9960.5	240953	ATE - Halter					
			➡	04/06→05/13; für Fahrzeuge ohne Sportpaket; 			24.3426-9989.5	240647	ATE - Halter					
			➡	04/06→05/13; für Fahrzeuge ohne Sportpaket; 			24.3426-9990.5	240648	ATE - Halter					
S 500	285	10/05→12/13	➡	12/05→05/13; 			24.3426-9959.5	240952	ATE - Halter					
			➡	12/05→05/13; 			24.3426-9960.5	240953	ATE - Halter					
S 500 CGI	320	04/11→12/13	➡	→ 05/13; 			24.3426-9959.5	240952	ATE - Halter					
S 500 CGI 4-matic	320	03/11→12/13	➡	→ 05/13; 			24.3426-9960.5	240953	ATE - Halter					
S 550	320	09/11→12/13												
Halter, Bremssattel														
S 280	170	08/06→12/13	➡	A 265576→; → 05/13; für Fahrzeuge ohne Sportpaket			11.8170-0611.1	260116	ATE					
S 300	170	08/06→12/13												
S 320 CDI 4-matic	173	10/06→12/13	➡	→ A 265575; für Fahrzeuge ohne Sportpaket			11.8170-0611.1	260116	ATE					
S 350 4-matic	200	02/08→12/13												
S 350 CDI	155 - 173	06/09→12/13												
S 320 CDI	155	10/05→12/13	➡	A 265576→; → 05/13; für Fahrzeuge ohne Sportpaket			11.8170-0611.1	260116	ATE					
S 350	200	10/05→12/13												
S 320 CDI	173	12/05→06/09	➡	A 265576→; für Fahrzeuge ohne Sportpaket			11.8170-0611.1	260116	ATE					
S 320 CDI 4-matic	155	10/05→12/13												
S 350 CDI 4-matic	155 - 173	01/09→07/13	➡	→ A 265575; für Fahrzeuge ohne Sportpaket			11.8170-0611.1	260116	ATE					
S 400 Hybrid	220	09/09→12/13												
S 350 BlueTec	190	04/11→12/13	➡	→ 05/13; für Fahrzeuge ohne Sportpaket			11.8170-0611.1	260116	ATE					
S 350 BlueTEC 4-matic	190	04/11→12/13												
S 350 CGI	225	04/11→12/13												
S 350 CGI 4-matic	225	04/11→12/13												
S 400 Hybrid	205	01/09→12/13	➡	A 265576→; → 05/13; für Fahrzeuge ohne Sportpaket			11.8170-0611.1	260116	ATE					
S 420 CDI	235	10/06→12/09	➡	für Fahrzeuge ohne Sportpaket			11.8170-0611.1	260116	ATE					
S 450 CDI	235	01/09→12/13												
S 450 4-matic	250	12/05→12/13	➡	04/06→05/13; für Fahrzeuge ohne Sportpaket			11.8170-0611.1	260116	ATE					
Feder, Bremssattel														
S 250 CDI	150	01/11→12/13	➡	→ 05/13	2	11.8116-0086.2	390606	ATE						
S 350 BlueTec	190	04/11→12/13												
S 350 BlueTEC 4-matic	190	04/11→12/13												
S 350 CGI	225	04/11→12/13												
S 350 CGI 4-matic	225	04/11→12/13												
S 500 CGI	320	04/11→12/13												
S 500 CGI 4-matic	320	03/11→12/13												
S 550	320	09/11→12/13												
S 280	170	08/06→12/13							➡	A 265576→; → 05/13	2	11.8116-0086.2	390606	ATE
S 300	170	08/06→12/13												
S 320 CDI 4-matic	173	10/06→12/13	➡	→ A 265575	2	11.8116-0086.2	390606	ATE						
S 350 4-matic	200	02/08→12/13												
S 350 CDI	155 - 173	06/09→12/13												
S 320 CDI	155	10/05→12/13	➡	A 265576→; → 05/13	2	11.8116-0086.2	390606	ATE						
S 350	200	10/05→12/13												
S 320 CDI	173	12/05→06/09	➡	A 265576→	2	11.8116-0086.2	390606	ATE						
S 320 CDI 4-matic	155	10/05→12/13												
S 350 CDI 4-matic	155 - 173	01/09→07/13	➡	→ A 265575	2	11.8116-0086.2	390606	ATE						
S 400 Hybrid	220	09/09→12/13	➡	A 265576→; → 05/13	2	11.8116-0086.2	390606	ATE						
S 400 Hybrid	205	01/09→12/13												
			➡	06/09→; → A 265575	2	11.8116-0086.2	390606	ATE						
S 420 CDI	235	10/06→12/09	➡		2	11.8116-0086.2	390606	ATE						
S 450 CDI	235	01/09→12/13												
S 450	250	12/05→12/13	➡	04/06→05/13	2	11.8116-0086.2	390606	ATE						
S 450 4-matic	250	12/05→12/13												
S 500 4-matic	285	10/05→12/13												
→														

	kw			 	! #		
MERCEDES-BENZ - S-KLASSE (W221) 09/05→12/13							
Feder, Bremssattel							
S 500	285	10/05→12/13	➡	12/05→ 05/13	2	11.8116-0086.2 390606	ATE
Führungshülzensatz, Bremssattel							
S 250 CDI S 350 BlueTec S 350 BlueTEC 4-matic S 350 CGI S 350 CGI 4-matic S 500 CGI S 500 CGI 4-matic S 550	150 190 190 225 225 320 320 320	01/11→12/13 04/11→12/13 04/11→12/13 04/11→12/13 04/11→12/13 04/11→12/13 03/11→12/13 09/11→12/13	➡	→ 05/13		11.0101-5407.2 260011	ATE
S 280 S 300 S 320 CDI 4-matic S 350 4-matic S 350 CDI	170 170 173 200 155 - 173	08/06→12/13 08/06→12/13 10/06→12/13 02/08→12/13 06/09→12/13	➡	A 265576→; → 05/13 → A 265575		11.0101-5407.2 260011	ATE
S 320 CDI S 350	155 200	10/05→12/13 10/05→12/13	➡	A 265576→; → 05/13 12/05→; → A 265575		11.0101-5407.2 260011	ATE
S 320 CDI S 320 CDI 4-matic S 350 CDI 4-matic	173 155 155 - 173	12/05→06/09 10/05→12/13 01/09→07/13	➡	A 265576→ → A 265575		11.0101-5407.2 260011	ATE
S 400 Hybrid S 400 Hybrid	220 205	09/09→12/13 01/09→12/13	➡	A 265576→; → 05/13 06/09→; → A 265575		11.0101-5407.2 260011	ATE
S 420 CDI S 450 CDI	235 235	10/06→12/09 01/09→12/13	➡			11.0101-5407.2 260011	ATE
S 450 S 450 4-matic S 500 4-matic	250 250 285	12/05→12/13 12/05→12/13 10/05→12/13	➡	04/06→ 05/13		11.0101-5407.2 260011	ATE
S 500	285	10/05→12/13	➡	12/05→ 05/13		11.0101-5407.2 260011	ATE
Führungsbolzen, Bremssattel							
S 250 CDI S 350 BlueTec S 350 BlueTEC 4-matic S 350 CGI S 350 CGI 4-matic S 500 CGI S 500 CGI 4-matic S 550	150 190 190 225 225 320 320 320	01/11→12/13 04/11→12/13 04/11→12/13 04/11→12/13 04/11→12/13 04/11→12/13 03/11→12/13 09/11→12/13	➡	→ 05/13	2	11.8171-0008.1 990049	ATE
S 280 S 300 S 320 CDI 4-matic S 350 4-matic S 350 CDI	170 170 173 200 155 - 173	08/06→12/13 08/06→12/13 10/06→12/13 02/08→12/13 06/09→12/13	➡	A 265576→; → 05/13 → A 265575	2	11.8171-0008.1 990049	ATE
S 320 CDI S 350	155 200	10/05→12/13 10/05→12/13	➡	12/05→; → A 265575 A 265576→; → 05/13	2	11.8171-0008.1 990049	ATE
S 320 CDI S 320 CDI 4-matic S 350 CDI 4-matic	173 155 155 - 173	12/05→06/09 10/05→12/13 01/09→07/13	➡	A 265576→ → A 265575	2	11.8171-0008.1 990049	ATE
S 400 Hybrid S 400 Hybrid	220 205	09/09→12/13 01/09→12/13	➡	A 265576→; → 05/13 06/09→; → A 265575	2	11.8171-0008.1 990049	ATE
S 420 CDI S 450 CDI	235 235	10/06→12/09 01/09→12/13	➡		2	11.8171-0008.1 990049	ATE
S 450 S 450 4-matic S 500 4-matic	250 250 285	12/05→12/13 12/05→12/13 10/05→12/13	➡	04/06→ 05/13	2	11.8171-0008.1 990049	ATE
S 500	285	10/05→12/13	➡	12/05→ 05/13	2	11.8171-0008.1 990049	ATE
Bremsschlauch							
S 250 CDI S 280 S 300 S 320 CDI 4-matic S 350 4-matic S 350 BlueTec S 350 BlueTEC 4-matic S 350 CDI S 350 CGI	150 170 170 173 200 190 190 155 - 173 225	01/11→12/13 08/06→12/13 08/06→12/13 10/06→12/13 02/08→12/13 04/11→12/13 04/11→12/13 06/09→12/13 04/11→12/13	➡	→ 05/13	2	24.5123-0350.3 330963	L= 350



	kW			 	! #		
MERCEDES-BENZ - S-KLASSE (W221) 09/05→12/13							
 Bremsschlauch							
S 350 CGI 4-matic S 500 CGI S 500 CGI 4-matic S 550 S 600 S 63 AMG S 65 AMG	225 320 320 320 380 400 - 420 463	04/11→12/13 04/11→12/13 03/11→12/13 09/11→12/13 12/05→12/13 03/11→12/13 10/10→12/13	➔	→ 05/13	2	24.5123-0350.3 330963	L= 350
S 320 CDI S 350 S 500	155 200 285	10/05→12/13 10/05→12/13 10/05→12/13	➔	12/05→ 05/13	2	24.5123-0350.3 330963	L= 350
S 320 CDI S 320 CDI 4-matic S 350 CDI 4-matic S 400 Hybrid S 420 CDI S 450 CDI	173 155 155 - 173 220 235 235	12/05→06/09 10/05→12/13 01/09→07/13 09/09→12/13 10/06→12/09 01/09→12/13	➔		2	24.5123-0350.3 330963	L= 350
S 400 Hybrid	205	01/09→12/13	➔	06/09→ 05/13	2	24.5123-0350.3 330963	L= 350
S 450 S 450 4-matic S 500 4-matic S 65 AMG	250 250 285 450	12/05→12/13 12/05→12/13 10/05→12/13 12/05→12/13	➔	04/06→ 05/13	2	24.5123-0350.3 330963	L= 350
S 63 AMG	386	10/06→12/13	➔	01/07→ 05/13	2	24.5123-0350.3 330963	L= 350
MERCEDES-BENZ - S-KLASSE (W222, V222, X222) 05/13→08/20							
 Bremsschlauch							
AMG S 63 AMG S 63 4-matic+ S 300 BlueTEC Hybrid / h S 320 S 350 BlueTEC / d S 350 BlueTEC / d 4-matic S 350 BlueTEC 4-matic S 350 d S 350 d 4-matic S 400 S 400 4-matic S 400 d S 400 d 4-matic S 400 Hybrid / h S 400 Maybach 4-matic S 450 S 450 4-matic S 450 EQ Boost S 450 EQ Boost 4-matic S 450 Maybach 4-matic S 500 S 500 4-matic S 500 EQ Boost S 500 EQ Boost 4-matic S 500 Hybrid / e S 500 Maybach 4-matic S 560 S 560 4-matic S 560 e S 560 Maybach S 560 Maybach 4-matic S 650 Maybach	450 450 170 200 190 190 185 210 183 - 210 245 245 250 250 225 245 270 270 270 270 270 320 - 335 320 - 335 320 320 325 335 345 345 350 345 345 390 - 463	05/17→07/20 05/17→07/20 02/14→05/17 05/14→07/20 05/13→05/17 02/14→05/17 02/14→05/17 07/17→07/20 05/17→07/20 03/14→05/17 11/14→05/17 07/17→07/20 05/17→07/20 05/13→05/17 01/15→05/17 02/17→07/20 02/17→07/20 07/17→07/20 07/17→07/20 09/17→07/20 05/13→05/17 05/13→04/20 07/17→07/20 09/19→04/20 07/14→05/17 04/15→05/17 07/17→07/20 05/17→07/20 10/18→07/20 07/17→07/20 07/17→07/20 07/17→07/20 12/14→05/17 12/14→11/18 02/14→07/20 05/13→05/17 05/13→05/17 02/14→11/19	➔		2	24.5123-0350.3 330963	L= 350
S 500 Maybach S 600 Maybach	335 390	12/14→05/17 12/14→11/18	➔	nicht für gepanzerte Fahrzeuge	2	24.5123-0350.3 330963	L= 350
S 600	390	02/14→07/20	➔	04/14→	2	24.5123-0350.3 330963	L= 350
S 63 AMG S 63 AMG 4-matic	430 430	05/13→05/17 05/13→05/17	➔	09/13→	2	24.5123-0350.3 330963	L= 350
S 65 AMG	463	02/14→11/19	➔	03/14→	2	24.5123-0350.3 330963	L= 350
MERCEDES-BENZ - S-KLASSE Cabriolet (A217) 12/15→08/20							
 Bremsschlauch							
AMG S 63 AMG S 63 4-matic AMG S 63 4-matic+ →	430 - 450 430 450	02/16→07/20 12/15→10/17 10/17→07/20	➔		2	24.5123-0350.3 330963	L= 350

	kw					! #		
MERCEDES-BENZ - S-KLASSE Cabriolet (A217) 12/15→08/20								
 Bremsschlauch								
AMG S 65 S 500 S 560 S 650 Maybach	463 335 345 463	04/16→05/19 12/15→10/17 10/17→07/20 08/17→05/19	➔			2	24.5123-0350.3 330963	L= 350
MERCEDES-BENZ - S-KLASSE Coupe (C140) 07/92→12/99								
 Bremsattel								
500 SEC / CL 500 SEC/CL 600	235 290	10/92→12/99 09/92→02/99	➔	→ 06/93; ☐			24.9246-8001.5 230021	ATE
			➔	07/93→ 05/96; ☐			24.9246-8001.5 230021	ATE
			➔	06/96→; ☐			24.9246-8001.5 230021	ATE
			➔	07/93→ 05/96; ☐			24.9246-8002.5 230022	ATE
			➔	06/96→; ☐			24.9246-8002.5 230022	ATE
			➔	→ 06/93; ☐			24.9246-8002.5 230022	ATE
SEC/CL 420	205	10/94→02/99	➔	→ 05/96; ☐			24.9246-8001.5 230021	ATE
			➔	06/96→; ☐			24.9246-8001.5 230021	ATE
			➔	→ 05/96; ☐			24.9246-8002.5 230022	ATE
			➔	06/96→; ☐			24.9246-8002.5 230022	ATE
 Bremsschlauch								
500 SEC / CL 500 SEC/CL 600	235 290	10/92→12/99 09/92→02/99	←	06/96→		2	24.5113-0483.3 331397	L= 480
			←	09/95→ 05/96		2	24.5113-0483.3 331397	L= 480
			←	→ 06/93		2	24.5113-0540.3 331301	L= 540
			←	07/93→ 08/95		2	24.5113-0540.3 331301	L= 540
			➔	06/96→		2	24.5123-0281.3 330877	L= 280
			➔	07/93→ 05/96		2	83.7704-0281.3 330804	L= 280
			➔	→ 06/93		2	83.7704-0281.3 330804	L= 280
			SEC/CL 420	205	10/94→02/99	←	06/96→	
←	09/95→ 05/96					2	24.5113-0483.3 331397	L= 480
←	→ 08/95					2	24.5113-0540.3 331301	L= 540
➔	06/96→					2	24.5123-0281.3 330877	L= 280
➔	→ 05/96					2	83.7704-0281.3 330804	L= 280
MERCEDES-BENZ - S-KLASSE Coupe (C215) 03/99→12/06								
 Bremsattel								
CL 500	225	03/99→03/06	➔	☐			24.4426-7005.5 230079	ATE
			➔	☐			24.4426-7006.5 230080	ATE
CL 55 AMG CL 600	265 270 - 368	10/99→03/06 03/99→03/06	➔	☐			13.9426-7004.2 210272	ATE
Führungshülzensatz, Bremsattel								
CL 500	225	03/99→03/06	➔				11.0101-4202.2 260094	ATE
Schraube, Bremsattel								
CL 500 CL 55 AMG CL 600	225 265 270 - 368	03/99→03/06 10/99→03/06 03/99→03/06	←			4	13.8190-0330.1 990134	M12x1,5
 Bremsschlauch								
CL 500 CL 55 AMG CL 55 AMG Kompressor CL 600	225 265 368 270 - 368	03/99→03/06 10/99→03/06 06/02→03/06 03/99→03/06	←			2	83.6105-0360.3 330635	L= 360
			➔			2	24.5123-0240.3 330759	L= 240
			←			2	83.6105-0360.3 330635	L= 360
			➔			2	24.5172-0305.3 331312	L= 305
MERCEDES-BENZ - S-KLASSE Coupe (C216) 05/06→12/13								
 Bremsattel								
CL 500 →	285	06/06→12/13	➔	07/06→; ☐			24.3426-9959.5 240952	ATE - Halter



MERCEDES-BENZ - S-KLASSE Coupe (C216) 05/06→12/13

Bremssattel

CL 500	285	06/06→12/13	➡	02/11→; ☐	24.3426-9959.5	240952	ATE - Halter
			➡	07/06→; ☐	24.3426-9960.5	240953	ATE - Halter
			➡	02/11→; ☐	24.3426-9960.5	240953	ATE - Halter
CL 500 CL 500 4-matic	320	02/11→12/13	➡	☐	24.3426-9959.5	240952	ATE - Halter
	320	02/11→12/13	➡	☐	24.3426-9960.5	240953	ATE - Halter
CL 500 4-matic	285	02/08→12/13	➡	03/08→; ☐	24.3426-9959.5	240952	ATE - Halter
			➡	03/08→; ☐	24.3426-9960.5	240953	ATE - Halter

Feder, Bremssattel

CL 500	285	06/06→12/13	➡	02/11→	2	11.8116-0086.2	390606	ATE
			➡	07/06→	2	11.8116-0086.2	390606	ATE
CL 500 CL 500 4-matic	320	02/11→12/13	➡		2	11.8116-0086.2	390606	ATE
	320	02/11→12/13	➡		2	11.8116-0086.2	390606	ATE
CL 500 4-matic	285	02/08→12/13	➡	03/08→	2	11.8116-0086.2	390606	ATE

Führungshülzensatz, Bremssattel

CL 500	285	06/06→12/13	➡	07/06→	11.0101-5407.2	260011	ATE
			➡	02/11→	11.0101-5407.2	260011	ATE
CL 500 CL 500 4-matic	320	02/11→12/13	➡		11.0101-5407.2	260011	ATE
	320	02/11→12/13	➡		11.0101-5407.2	260011	ATE
CL 500 4-matic	285	02/08→12/13	➡	03/08→	11.0101-5407.2	260011	ATE

Führungsbolzen, Bremssattel

CL 500	285	06/06→12/13		07/06→	2	11.8171-0008.1	990049	ATE
				02/11→	2	11.8171-0008.1	990049	ATE
CL 500 CL 500 4-matic	320	02/11→12/13			2	11.8171-0008.1	990049	ATE
	320	02/11→12/13			2	11.8171-0008.1	990049	ATE
CL 500 4-matic	285	02/08→12/13		03/08→	2	11.8171-0008.1	990049	ATE

Bremsschlauch

CL 500 CL 600	285	06/06→12/13	➡	07/06→	2	24.5123-0350.3	330963	L= 350
	380	05/06→12/13						
CL 500 CL 500 4-matic CL 63 AMG	320	02/11→12/13	➡		2	24.5123-0350.3	330963	L= 350
	320	02/11→12/13						
	386 - 420	09/07→12/13						
CL 65 AMG	463	02/11→12/13						
CL 500 4-matic	285	02/08→12/13	➡	03/08→	2	24.5123-0350.3	330963	L= 350
CL 63 AMG CL 65 AMG	386	10/06→12/13	➡	01/07→	2	24.5123-0350.3	330963	L= 350
	450	10/06→12/10						

MERCEDES-BENZ - S-KLASSE Coupe (C217) 04/14→08/20









Bremsschlauch

S 400 4-matic S 450 4-matic S 500 S 500 4-matic S 560 S 560 4-matic S 63 AMG	270	10/15→07/20	➡		2	24.5123-0350.3	330963	L= 350
	270	12/15→07/20						
	335	11/14→10/17						
	335	04/14→10/17						
	345	10/17→07/20						
	345	10/17→07/20						
	430 - 450	07/14→07/20						
	430	04/14→10/17						
	450	10/17→07/20						
	463	07/14→05/19						











MERCEDES-BENZ - SL (R129) 03/89→09/04











Bremssattel























280	142	08/93→10/01	←	F 155735→; → 09/01; ☐	24.9442-8003.5	230053	ATE
			←	F 155735→; → 09/01; ☐	24.9442-8004.5	230054	ATE
			➡	F 125158→; → 09/01; ☐	24.9236-8001.5	230007	ATE
			➡	F 125158→; → 09/01; ☐	24.9236-8002.5	230008	ATE
			➡	→ F 125157; ☐	24.9238-8035.5	230025	ATE
			➡	→ F 125157; ☐	24.9238-8036.5	230026	ATE
			280	150	05/98→10/01	←	→ F 187941; - ESP; ☐
←	→ F 187941; - ESP; ☐	24.9442-8004.5				230054	ATE
→							











	kw			 	! #		
MERCEDES-BENZ - SL (R129) 03/89—09/04							
 Bremssattel							
280	150	05/98→10/01	➡	F 187942→; → 09/01; - SL Edition; <input type="checkbox"/>	24.4421-8025.5	230127	ATE
			➡	→ F 187941; + ESP; <input type="checkbox"/>	24.4421-8025.5	230127	ATE
			➡	F 187942→; → 09/01; - SL Edition; <input type="checkbox"/>	24.4421-8026.5	230128	ATE
			➡	→ F 187941; + ESP; <input type="checkbox"/>	24.4421-8026.5	230128	ATE
			➡	F 187941→; → 09/01; - ESP; <input type="checkbox"/>	24.9236-8001.5	230007	ATE
			➡	F 187941→; → 09/01; - ESP; <input type="checkbox"/>	24.9236-8002.5	230008	ATE
			➡	F 187942→; → 09/01; + SL Edition; <input type="checkbox"/>	24.9238-8035.5	230025	ATE
			➡	F 187942→; → 09/01; + SL Edition; <input type="checkbox"/>	24.9238-8036.5	230026	ATE
320	170	09/93→10/01	⬅	→ F 187941; - ESP; <input type="checkbox"/>	24.9442-8003.5	230053	ATE
			⬅	→ F 187941; - ESP; <input type="checkbox"/>	24.9442-8004.5	230054	ATE
			➡	F 125158→; → 09/01; <input type="checkbox"/>	24.9236-8001.5	230007	ATE
			➡	F 125158→; → 09/01; <input type="checkbox"/>	24.9236-8002.5	230008	ATE
			➡	→ F 125157; <input type="checkbox"/>	24.9238-8035.5	230025	ATE
			➡	→ F 125157; <input type="checkbox"/>	24.9238-8036.5	230026	ATE
			➡	→ F 125157; <input type="checkbox"/>	24.9238-8036.5	230026	ATE
320	165	05/98→10/01	⬅	→ F 187941; - ESP; <input type="checkbox"/>	24.9442-8003.5	230053	ATE
			⬅	→ F 187941; - ESP; <input type="checkbox"/>	24.9442-8004.5	230054	ATE
			➡	F 187942→; → 09/01; - SL Edition; <input type="checkbox"/>	24.4421-8025.5	230127	ATE
			➡	→ F 187941; + ESP; <input type="checkbox"/>	24.4421-8025.5	230127	ATE
			➡	F 187942→; → 09/01; - SL Edition; <input type="checkbox"/>	24.4421-8026.5	230128	ATE
			➡	→ F 187941; + ESP; <input type="checkbox"/>	24.4421-8026.5	230128	ATE
			➡	→ F 187941; - ESP; <input type="checkbox"/>	24.9236-8001.5	230007	ATE
			➡	→ F 187941; - ESP; <input type="checkbox"/>	24.9236-8002.5	230008	ATE
			➡	F 187942→; → 09/01; + SL Edition; <input type="checkbox"/>	24.9238-8035.5	230025	ATE
			➡	F 187942→; → 09/01; + SL Edition; <input type="checkbox"/>	24.9238-8036.5	230026	ATE
500	235	09/92→10/01	⬅	08/93→; → F103936; - AMG Technikpaket; <input type="checkbox"/>	24.9442-8003.5	230053	ATE
			⬅	08/93→; → F103936; - AMG Technikpaket; <input type="checkbox"/>	24.9442-8004.5	230054	ATE
			➡	F 125158→; → 09/01; + ESP; <input type="checkbox"/>	24.4421-8025.5	230127	ATE
			➡	F 125158→; → 09/01; + ESP; <input type="checkbox"/>	24.4421-8026.5	230128	ATE
			➡	F 125158→; → 09/01; - ESP; <input type="checkbox"/>	24.9236-8001.5	230007	ATE
			➡	F 125158→; → 09/01; - ESP; <input type="checkbox"/>	24.9236-8002.5	230008	ATE
			➡	F 103937→ F 125157; <input type="checkbox"/>	24.9238-8033.5	230015	ATE
			➡	F 103937→ F 125157; <input type="checkbox"/>	24.9238-8034.5	230016	ATE
			➡	08/93→; → F 103936; <input type="checkbox"/>	24.9238-8035.5	230025	ATE
			➡	08/93→; → F 103936; <input type="checkbox"/>	24.9238-8036.5	230026	ATE
500 55 AMG	225 260	05/98→10/01 03/00→10/01	➡	→ 09/01; - SL Edition; <input type="checkbox"/>	24.4421-8025.5	230127	ATE
			➡	→ 09/01; - SL Edition; <input type="checkbox"/>	24.4421-8026.5	230128	ATE
			➡	→ 09/01; + SL Edition; <input type="checkbox"/>	24.9238-8035.5	230025	ATE
			➡	→ 09/01; + SL Edition; <input type="checkbox"/>	24.9238-8036.5	230026	ATE
600	290	07/92→10/01	➡	08/93→ 09/01; <input type="checkbox"/>	24.4421-8025.5	230127	ATE
			➡	→ 07/93; <input type="checkbox"/>	24.4421-8025.5	230127	ATE
			➡	08/93→ 09/01; <input type="checkbox"/>	24.4421-8026.5	230128	ATE
			➡	→ 07/93; <input type="checkbox"/>	24.4421-8026.5	230128	ATE
60 AMG	280	05/97→10/01	⬅	→ F103936; <input type="checkbox"/>	24.9442-8003.5	230053	ATE
			⬅	→ F103936; <input type="checkbox"/>	24.9442-8004.5	230054	ATE
			➡	F 125158→; → 09/01; + ESP; <input type="checkbox"/>	24.4421-8025.5	230127	ATE
			➡	F 125158→; → 09/01; + ESP; <input type="checkbox"/>	24.4421-8026.5	230128	ATE
			➡	F 125158→; → 09/01; - ESP; <input type="checkbox"/>	24.9236-8001.5	230007	ATE
			➡	F 125158→; → 09/01; - ESP; <input type="checkbox"/>	24.9236-8002.5	230008	ATE
			➡	F 103937→ F 125157; <input type="checkbox"/>	24.9238-8033.5	230015	ATE
			➡	F 103937→ F 125157; <input type="checkbox"/>	24.9238-8034.5	230016	ATE
			➡	→ F 103936; <input type="checkbox"/>	24.9238-8035.5	230025	ATE
			➡	→ F 103936; <input type="checkbox"/>	24.9238-8036.5	230026	ATE
→							













	kw					! #		
MERCEDES-BENZ - SL (R129) 03/89—09/04								
 Bremssattel								
SL 73 AMG	386	01/99→12/01	➡	→ 09/01; ☐		24.4421-8025.5	230127	ATE
			➡	→ 09/01; ☐		24.4421-8026.5	230128	ATE
Schraube, Bremssattel								
500	235	09/92→10/01	⬅	08/93→ 09/01; + AMG Technikpaket	4	13.8190-0242.1	990124	M12x1,5
			⬅	08/93→; → F103936; - AMG Technikpaket	4	13.8190-0242.1	990124	M12x1,5
			⬅	F103937→; → 09/01; - AMG Technikpaket	4	13.8190-0242.1	990124	M12x1,5
600	290	07/92→10/01	⬅	08/93→ 09/01	4	13.8190-0242.1	990124	M12x1,5
			⬅	→ 07/93	4	13.8190-0242.1	990124	M12x1,5
60 AMG	280	05/97→10/01	⬅	F103937→; → 09/01	4	13.8190-0242.1	990124	M12x1,5
			⬅	→ F103936	4	13.8190-0242.1	990124	M12x1,5
SL 73 AMG	386	01/99→12/01	⬅	→ 09/01	4	13.8190-0242.1	990124	M12x1,5
 Bremsschlauch								
280 320 60 AMG SL 73 AMG	142 170 280 386	08/93→10/01 09/93→10/01 05/97→10/01 01/99→12/01	⬅	→ F125157	2	24.5101-0346.3	331406	L= 346
			⬅	F125158→; → 09/01	2	83.7705-0342.3	331273	L= 340
			➡	F 125158→; → 09/01	2	24.5123-0281.3	330877	L= 280
			➡	→ F 125157	2	83.7704-0281.3	330804	L= 280
280 320 500 55 AMG	150 165 225 260	05/98→10/01 05/98→10/01 05/98→10/01 03/00→10/01	⬅	→ 09/01	2	83.7705-0342.3	331273	L= 340
			➡	→ 09/01	2	24.5123-0281.3	330877	L= 280
500	235	09/92→10/01	⬅	08/93→; → F125157	2	24.5101-0346.3	331406	L= 346
			⬅	F125158→; → 09/01	2	83.7705-0342.3	331273	L= 340
			➡	F 125158→; → 09/01	2	24.5123-0281.3	330877	L= 280
			➡	08/93→; → F 125157	2	83.7704-0281.3	330804	L= 280
600	290	07/92→10/01	⬅	→ 07/93	2	24.5101-0346.3	331406	L= 346
			⬅	08/93→; → F125157	2	24.5101-0346.3	331406	L= 346
			⬅	F125158→; → 09/01	2	83.7705-0342.3	331273	L= 340
			➡	F 125158→; → 09/01	2	24.5123-0281.3	330877	L= 280
			➡	→ 07/93	2	83.7704-0281.3	330804	L= 280
			➡	08/93→; → F 125157	2	83.7704-0281.3	330804	L= 280
MERCEDES-BENZ - SL (R230) 10/01→01/12								
 Bremssattel								
280 300 350	170 170 200	03/08→01/12 04/09→01/12 03/06→01/12	➡	→ 11/11; für Fahrzeuge mit Sportpaket; ☐		24.3426-9959.5	240952	ATE - Halter
			➡	→ 11/11; für Fahrzeuge mit Sportpaket; ☐		24.3426-9960.5	240953	ATE - Halter
			➡	→ 11/11; für Fahrzeuge ohne Sportpaket; ☐		24.3426-9989.5	240647	ATE - Halter
			➡	→ 11/11; für Fahrzeuge ohne Sportpaket; ☐		24.3426-9990.5	240648	ATE - Halter
350	232	04/08→01/12	➡	→ 11/11; für Fahrzeuge mit Sportpaket; ☐		24.3426-9959.5	240952	ATE - Halter
			➡	→ 11/11; für Fahrzeuge mit Sportpaket; ☐		24.3426-9960.5	240953	ATE - Halter
			➡	→ 11/11; für Fahrzeuge ohne Sportpaket; ☐		24.3426-9991.5	240954	ATE - Halter
			➡	→ 11/11; für Fahrzeuge ohne Sportpaket; ☐		24.3426-9992.5	240955	ATE - Halter
350	180	03/03→01/12	➡	→ 11/11; ☐		24.3426-9989.5	240647	ATE - Halter
			➡	→ 11/11; ☐		24.3426-9990.5	240648	ATE - Halter
500	285	03/06→01/12	➡	→ 11/11; ☐		24.3426-9959.5	240952	ATE - Halter
			➡	→ 11/11; ☐		24.3426-9960.5	240953	ATE - Halter
500	225	10/01→01/12	➡	→ 11/11; ☐		24.3426-9991.5	240954	ATE - Halter
→			➡	→ 11/11; ☐		24.3426-9992.5	240955	ATE - Halter











	kw			 	! #		
MERCEDES-BENZ - SL (R230) 10/01—01/12							
Halter, Bremssattel							
350	232	04/08→01/12	➡	→ 11/11; für Fahrzeuge ohne Sportpaket		11.8170-0611.1 260116	ATE
500	225	10/01→01/12	➡	→ 11/11		11.8170-0611.1 260116	ATE
Feder, Bremssattel							
280	170	03/08→01/12	➡	→ 11/11	2	11.8116-0086.2 390606	ATE
300	170	04/09→01/12					
350	200	03/06→01/12					
500	285	03/06→01/12					
350	232	04/08→01/12	➡	→ 11/11; für Fahrzeuge mit Sportpaket	2	11.8116-0086.2 390606	ATE
			➡	→ 11/11; für Fahrzeuge ohne Sportpaket	2	11.8116-0323.1 390459	ATE
350	180	03/03→01/12	➡	→ 11/11	2	11.8116-0323.1 390459	ATE
500	225	10/01→01/12					
Führungshülzensatz, Bremssattel							
280	170	03/08→01/12	➡	→ 11/11		11.0101-5407.2 260011	ATE
300	170	04/09→01/12					
350	180 - 232	03/03→01/12					
500	225 - 285	10/01→01/12					
Führungsbolzen, Bremssattel							
280	170	03/08→01/12		→ 11/11	2	11.8171-0008.1 990049	ATE
300	170	04/09→01/12					
350	200 - 232	03/06→01/12					
500	225 - 285	10/01→01/12					
350	180	03/03→01/12		→ 11/11		11.8171-0072.1 250154	ATE
Schraube, Bremssattel							
280	170	03/08→01/12	⬅	→ 11/11; für Fahrzeuge ohne Sportpaket	4	13.8190-0330.1 990134	M12x1,5
300	170	04/09→01/12					
350	200 - 232	03/06→01/12					
350	180	03/03→01/12	⬅	→ 11/11	4	13.8190-0330.1 990134	M12x1,5
500	225	10/01→01/12					
 Bremsschlauch							
280	170	03/08→01/12	⬅	→ 11/11	2	83.7715-0380.3 331269	L= 380
300	170	04/09→01/12					
350	180 - 232	03/03→01/12	➡	→ 11/11	2	24.5172-0305.3 331312	L= 305
500	225 - 285	10/01→01/12					
55 AMG	380	03/06→01/12					
55 AMG Kompressor	368	06/02→01/12					
600	368 - 380	04/03→01/12					
63 AMG	386	03/08→01/12					
65 AMG	450	03/04→01/12					
55 AMG	350	10/01→12/05	⬅		2	83.7715-0380.3 331269	L= 380
			➡		2	24.5172-0305.3 331312	L= 305
65 AMG Black Series	493	07/08→01/12	➡	→ 11/11	2	24.5238-0255.3 330674	L= 255
MERCEDES-BENZ - SLC (R172) 01/16→							
 Bremssattel							
180	115	01/16→	⬅	für Fahrzeuge ohne Sportpaket; <input type="checkbox"/>		24.3606-1707.5 241207	TRW - Halter
			⬅	für Fahrzeuge ohne Sportpaket; <input type="checkbox"/>		24.3606-1708.5 241208	TRW - Halter
 Bremsschlauch							
180	115	01/16→	⬅		2	83.7705-0386.3 330828	L= 385
200	135	01/16→					
250 d	150	01/16→10/17	➡		2	83.7713-0294.3 331518	L= 295
300	180	01/16→					
AMG SLC 43	270 - 287	01/16→	⬅		2	83.7705-0386.3 330828	L= 385
MERCEDES-BENZ - SLK (R170) 04/96→04/04							
 Bremssattel							
200	100	09/96→03/00	⬅	<input type="checkbox"/>		24.3571-8511.5 240491	ATE - Halter
200 Kompressor	141	10/96→03/00					
230 Kompressor	142	09/96→03/00	⬅	<input type="checkbox"/>		24.3571-8512.5 240492	ATE - Halter
→							









	kW			 	! #			
MERCEDES-BENZ - SLK (R170) 04/96→04/04								
 Bremssattel								
200 200 Kompressor 230 Kompressor	100 141 142	09/96→03/00 10/96→03/00 09/96→03/00	➔ ➔ ➔ ➔	F017688→;  F017688→;  → F017687;  → F017687; 		24.4236-8003.5 24.4236-8004.5 24.9238-8035.5 24.9238-8036.5	230139 230140 230025 230026	ATE ATE ATE ATE
200 Kompressor 230 Kompressor	120 145	03/00→04/04 03/00→04/04	➔ ➔ ➔ ➔	→ 03/04;  → 03/04;  → 03/04;  → 03/04; 		24.3571-8511.5 24.3571-8512.5 24.4236-8003.5 24.4236-8004.5	240491 240492 230139 230140	ATE - Halter ATE - Halter ATE ATE
320	160	03/00→04/04	➔ ➔ ➔ ➔	04/00→ 03/04;  04/00→ 03/04;  04/00→ 03/04;  04/00→ 03/04; 		24.3571-8509.5 24.3571-8510.5 24.4236-8003.5 24.4236-8004.5	241032 241033 230139 230140	ATE - Halter ATE - Halter ATE ATE
32 AMG Kompressor	260	03/01→04/04	➔ ➔	→ 03/04;  → 03/04; 		24.4421-8025.5 24.4421-8026.5	230127 230128	ATE ATE
Halter, Bremssattel								
200 200 Kompressor 230 Kompressor	100 141 142	09/96→03/00 10/96→03/00 09/96→03/00	➔		2	11.8170-0401.1	260103	ATE
200 Kompressor 230 Kompressor	120 145	03/00→04/04 03/00→04/04	➔	→ 03/04	2	11.8170-0401.1	260103	ATE
Feder, Bremssattel								
200 200 Kompressor 230 Kompressor	100 141 142	09/96→03/00 10/96→03/00 09/96→03/00	➔		2	11.8116-0253.1	390512	ATE
200 Kompressor 230 Kompressor	120 145	03/00→04/04 03/00→04/04	➔	→ 03/04	2	11.8116-0253.1	390512	ATE
320	160	03/00→04/04	➔	04/00→ 03/04	2	11.8116-0253.1	390512	ATE
32 AMG Kompressor	260	03/01→04/04	➔	→ 03/04	2	11.8116-0133.1	390511	ATE
Führungshülzensatz, Bremssattel								
200 200 Kompressor 230 Kompressor	100 141 142	09/96→03/00 10/96→03/00 09/96→03/00	➔			11.0101-5407.2	260011	ATE
200 Kompressor 230 Kompressor	120 145	03/00→04/04 03/00→04/04	➔	→ 03/04		11.0101-5407.2	260011	ATE
320	160	03/00→04/04	➔	04/00→ 03/04		11.0101-5407.2	260011	ATE
32 AMG Kompressor	260	03/01→04/04	➔	→ 03/04		11.0101-5704.2	260095	ATE
Führungsbolzen, Bremssattel								
200 200 Kompressor 230 Kompressor	100 141 142	09/96→03/00 10/96→03/00 09/96→03/00	➔		2	11.8171-0008.1	990049	ATE
200 Kompressor 230 Kompressor	120 145	03/00→04/04 03/00→04/04	➔	→ 03/04	2	11.8171-0008.1	990049	ATE
320	160	03/00→04/04	➔	04/00→ 03/04	2	11.8171-0008.1	990049	ATE
32 AMG Kompressor	260	03/01→04/04		→ 03/04		11.8171-0096.1	250155	ATE
Schraube, Bremssattel								
200 200 Kompressor 230 Kompressor	100 141 142	09/96→03/00 10/96→03/00 09/96→03/00	➔		4	13.8190-0330.1	990134	M12x1,5
200 Kompressor 230 Kompressor	120 145	03/00→04/04 03/00→04/04	➔	→ 03/04	4	13.8190-0330.1	990134	M12x1,5
320	160	03/00→04/04	➔	04/00→ 03/04	4	13.8190-0330.1	990134	M12x1,5
 Bremsschlauch								
200 200 Kompressor 230 Kompressor	100 141 142	09/96→03/00 10/96→03/00 09/96→03/00	➔ ➔ ➔		2	83.7705-0386.3 24.5123-0281.3	330828 330877	L= 385 L= 280
200 Kompressor 230 Kompressor 32 AMG Kompressor	120 145 260	03/00→04/04 03/00→04/04 03/01→04/04	➔ ➔ ➔	→ 03/04 → 03/04 → 03/04	2	83.7705-0386.3 24.5123-0281.3	330828 330877	L= 385 L= 280
320	160	03/00→04/04	➔ ➔	04/00→ 03/04 04/00→ 03/04	2	83.7705-0386.3 24.5123-0281.3	330828 330877	L= 385 L= 280











	kw					! #		
MERCEDES-BENZ - SLK (R171) 03/04→12/11								
 Bremssattel								
200 Kompressor	120	03/04→02/11	←	→ F 197201; für Fahrzeuge ohne Sportpaket; <input type="checkbox"/>	24.3571-1739.5	240944	TRW - Halter	
			←	→ F 197201; für Fahrzeuge ohne Sportpaket; <input type="checkbox"/>	24.3571-1740.5	240945	TRW - Halter	
			→	→ 01/11; für Fahrzeuge ohne Sportpaket; <input type="checkbox"/>	24.4361-0023.5	230089	ATE	
			→	→ 01/11; für Fahrzeuge ohne Sportpaket; <input type="checkbox"/>	24.4361-0024.5	230090	ATE	
200 Kompressor	135	01/08→02/11	←	→ F 197201; für Fahrzeuge ohne Sportpaket; <input type="checkbox"/>	24.3571-1739.5	240944	TRW - Halter	
			←	→ F 197201; für Fahrzeuge ohne Sportpaket; <input type="checkbox"/>	24.3571-1740.5	240945	TRW - Halter	
			→	→ 01/11; für Fahrzeuge ohne Sportpaket; <input type="checkbox"/>	24.4361-0023.5	230089	ATE	
			→	→ 01/11; für Fahrzeuge ohne Sportpaket; <input type="checkbox"/>	24.4361-0024.5	230090	ATE	
			→	→ 01/11; für Fahrzeuge mit Sportpaket; <input type="checkbox"/>	24.9936-0035.5	230047	ATE	
			→	→ 01/11; für Fahrzeuge mit Sportpaket; <input type="checkbox"/>	24.9936-0036.5	230048	ATE	
280	170	01/05→02/11	←	04/05→ 01/11; für Fahrzeuge ohne Sportpaket; <input type="checkbox"/>	24.3571-1722.5	240911	TRW - Halter	
			→	04/05→ 01/11; für Fahrzeuge ohne Sportpaket; <input type="checkbox"/>	24.4361-0023.5	230089	ATE	
			→	04/05→ 01/11; für Fahrzeuge ohne Sportpaket; <input type="checkbox"/>	24.4361-0024.5	230090	ATE	
			→	04/05→ 01/11; für Fahrzeuge mit Sportpaket; <input type="checkbox"/>	24.9936-0035.5	230047	ATE	
			→	04/05→ 01/11; für Fahrzeuge mit Sportpaket; <input type="checkbox"/>	24.9936-0036.5	230048	ATE	
300	170	04/09→02/11	←	→ 01/11; für Fahrzeuge ohne Sportpaket; <input type="checkbox"/>	24.3571-1722.5	240911	TRW - Halter	
			→	→ 01/11; für Fahrzeuge ohne Sportpaket; <input type="checkbox"/>	24.4361-0023.5	230089	ATE	
			→	→ 01/11; für Fahrzeuge ohne Sportpaket; <input type="checkbox"/>	24.4361-0024.5	230090	ATE	
			→	→ 01/11; für Fahrzeuge mit Sportpaket; <input type="checkbox"/>	24.9936-0035.5	230047	ATE	
			→	→ 01/11; für Fahrzeuge mit Sportpaket; <input type="checkbox"/>	24.9936-0036.5	230048	ATE	
350	200 - 224	06/04→02/11	→	→ 01/11; <input type="checkbox"/>	24.9936-0035.5	230047	ATE	
			→	→ 01/11; <input type="checkbox"/>	24.9936-0036.5	230048	ATE	
Zubehörsatz, Bremssattel								
200 Kompressor	120 - 135	03/04→02/11	←	→ F 197201; für Fahrzeuge ohne Sportpaket	24.0101-3803.2	260101	TRW	
Schraube, Bremssattel								
55 AMG	265 - 294	06/04→02/11		→ F 194373; - AMG Black Series	13.8190-0330.1	990134	M12x1,5	
 Bremsschlauch								
200 Kompressor	120 - 135	03/04→02/11	←	→ 01/11	2	83.7705-0386.3	330828	L= 385
300	170	04/09→02/11	→	→ 01/11	2	24.5123-0281.3	330877	L= 280
350	200 - 224	06/04→02/11						
55 AMG	265 - 294	06/04→02/11						
280	170	01/05→02/11	←	04/05→ 01/11	2	83.7705-0386.3	330828	L= 385
			→	04/05→ 01/11	2	24.5123-0281.3	330877	L= 280
MERCEDES-BENZ - SLK (R172) 01/11→								
 Bremssattel								
200	135	02/11→	←	für Fahrzeuge ohne Sportpaket; <input type="checkbox"/>	24.3606-1707.5	241207	TRW - Halter	
			←	für Fahrzeuge ohne Sportpaket; <input type="checkbox"/>	24.3606-1708.5	241208	TRW - Halter	
 Bremsschlauch								
200	135	02/11→	←		2	83.7705-0386.3	330828	L= 385
250	150	02/11→						
250 CDI / d	150	01/12→	→		2	83.7713-0294.3	331518	L= 295
→								



	kw			 	! #		
MERCEDES-BENZ - SLK (R172) 01/11→							
 Bremsschlauch							
300 350	180 225	07/15→ 02/11→	← →		2 2	83.7705-0386.3 330828 83.7713-0294.3 331518	L= 385 L= 295
55 AMG	310	01/12→	←		2	83.7705-0386.3 330828	L= 385
MERCEDES-BENZ - SPRINTER 2-t Bus (B901, B902) 01/95→05/06							
 Bremssattel							
208 CDI 208 D 210 D 211 CDI 212 D 213 CDI 214 214 NGT 216 CDI	60 58 75 80 90 95 105 95 115	04/00→05/06 02/95→04/00 03/97→04/00 04/00→05/06 02/95→04/00 04/00→05/06 02/95→05/06 02/95→05/06 04/00→05/06	← → ← → → →	<input type="checkbox"/> <input type="checkbox"/> <input type="checkbox"/> <input type="checkbox"/> <input type="checkbox"/> <input type="checkbox"/> <input type="checkbox"/> <input type="checkbox"/> <input type="checkbox"/>		24.3441-1701.5 240331 24.3601-8513.5 240687 24.3441-1702.5 240332 24.3601-8514.5 240688 24.3451-8501.5 241145 24.3521-1707.5 240471 24.3521-8501.5 241237 24.3521-1708.5 240472 24.3521-8502.5 241238	PER - Halter ATE - Halter PER - Halter ATE - Halter ATE - Halter BOS - Halter ATE - Halter BOS - Halter ATE - Halter
Halter, Bremssattel							
208 CDI 208 D 210 D 211 CDI 212 D 213 CDI 214 214 NGT 216 CDI	60 58 75 80 90 95 105 95 115	04/00→05/06 02/95→04/00 03/97→04/00 04/00→05/06 02/95→04/00 04/00→05/06 02/95→05/06 02/95→05/06 04/00→05/06	← →	für Bremsscheibendurchmesser [mm]: 272		11.8170-0510.1 260111 11.8170-0407.1 260114	ATE ATE
Feder, Bremssattel							
208 CDI 208 D 210 D 211 CDI 212 D 213 CDI 214 214 NGT 216 CDI	60 58 75 80 90 95 105 95 115	04/00→05/06 02/95→04/00 03/97→04/00 04/00→05/06 02/95→04/00 04/00→05/06 02/95→05/06 02/95→05/06 04/00→05/06	← →		2 2	11.8116-0200.1 390505 11.8116-0172.1 390500 11.8116-0191.1 390522	ATE ATE ATE
Führungshülzensatz, Bremssattel							
208 CDI 208 D 210 D 211 CDI 212 D 213 CDI 214 214 NGT 216 CDI	60 58 75 80 90 95 105 95 115	04/00→05/06 02/95→04/00 03/97→04/00 04/00→05/06 02/95→04/00 04/00→05/06 02/95→05/06 02/95→05/06 04/00→05/06	← →			11.0101-5704.2 260095 11.0101-5407.2 260011	ATE ATE
Führungsbolzen, Bremssattel							
208 CDI 208 D 210 D 211 CDI 212 D 213 CDI 214 214 NGT 216 CDI	60 58 75 80 90 95 105 95 115	04/00→05/06 02/95→04/00 03/97→04/00 04/00→05/06 02/95→04/00 04/00→05/06 02/95→05/06 02/95→05/06 04/00→05/06	← →		2 2	11.8171-0008.1 990049 11.8171-0008.1 990049	ATE ATE
 Bremsschlauch							
208 CDI 208 D 210 D 211 CDI 212 D 213 CDI 214 214 NGT 216 CDI	60 58 75 80 90 95 105 95 115	04/00→05/06 02/95→04/00 03/97→04/00 04/00→05/06 02/95→04/00 04/00→05/06 02/95→05/06 02/95→05/06 04/00→05/06	← →		2 2	83.7716-0363.3 330829 83.7716-0363.3 330829	L= 363 L= 363
MERCEDES-BENZ - SPRINTER 2-t Kasten (B901, B902) 01/95→05/06							
 Bremssattel							
208 CDI →	60	04/00→05/06	←	<input type="checkbox"/>		24.3441-1701.5 240331	PER - Halter

	kW			 	! #		
MERCEDES-BENZ - SPRINTER 2-t Kasten (B901, B902) 01/95→05/06							
 Bremssattel							
208 D	58 - 60	02/95→04/00	←	<input type="checkbox"/>		24.3601-8513.5 240687	ATE - Halter
210 D	75	01/97→04/00	←	<input type="checkbox"/>		24.3441-1702.5 240332	PER - Halter
211 CDI	80	04/00→05/06				24.3601-8514.5 240688	ATE - Halter
212 D	90	02/95→04/00	→	<input type="checkbox"/>		24.3451-8501.5 241145	ATE - Halter
213 CDI	95	04/00→05/06				24.3521-1707.5 240471	BOS - Halter
214	105	02/95→05/06				24.3521-8501.5 241237	ATE - Halter
214 NGT	95	02/95→05/06				24.3521-1708.5 240472	BOS - Halter
216 CDI	115	04/00→05/06	→	<input type="checkbox"/>		24.3521-8502.5 241238	ATE - Halter
Halter, Bremssattel							
208 CDI	60	04/00→05/06	←			11.8170-0510.1 260111	ATE
208 D	58 - 60	02/95→04/00	→		für Bremsscheibendurchmesser [mm]: 272	11.8170-0407.1 260114	ATE
210 D	75	01/97→04/00					
211 CDI	80	04/00→05/06					
212 D	90	02/95→04/00					
213 CDI	95	04/00→05/06					
214	105	02/95→05/06					
214 NGT	95	02/95→05/06					
216 CDI	115	04/00→05/06					
Feder, Bremssattel							
208 CDI	60	04/00→05/06	←		2	11.8116-0200.1 390505	ATE
208 D	58 - 60	02/95→04/00	→		2	11.8116-0172.1 390500	ATE
210 D	75	01/97→04/00				11.8116-0191.1 390522	ATE
211 CDI	80	04/00→05/06					
212 D	90	02/95→04/00					
213 CDI	95	04/00→05/06					
214	105	02/95→05/06					
214 NGT	95	02/95→05/06					
216 CDI	115	04/00→05/06					
Führungshülzensatz, Bremssattel							
208 CDI	60	04/00→05/06	←			11.0101-5704.2 260095	ATE
208 D	58 - 60	02/95→04/00	→			11.0101-5407.2 260011	ATE
210 D	75	01/97→04/00					
211 CDI	80	04/00→05/06					
212 D	90	02/95→04/00					
213 CDI	95	04/00→05/06					
214	105	02/95→05/06					
214 NGT	95	02/95→05/06					
216 CDI	115	04/00→05/06					
Führungsbolzen, Bremssattel							
208 CDI	60	04/00→05/06	←		2	11.8171-0008.1 990049	ATE
208 D	58 - 60	02/95→04/00	→		2	11.8171-0008.1 990049	ATE
210 D	75	01/97→04/00					
211 CDI	80	04/00→05/06					
212 D	90	02/95→04/00					
213 CDI	95	04/00→05/06					
214	105	02/95→05/06					
214 NGT	95	02/95→05/06					
216 CDI	115	04/00→05/06					
 Bremsschlauch							
208 CDI	60	04/00→05/06	←		2	83.7716-0363.3 330829	L= 363
208 D	58 - 60	02/95→04/00	→		2	83.7716-0363.3 330829	L= 363
210 D	75	01/97→04/00					
211 CDI	80	04/00→05/06					
212 D	90	02/95→04/00					
213 CDI	95	04/00→05/06					
214	105	02/95→05/06					
214 NGT	95	02/95→05/06					
216 CDI	115	04/00→05/06					
MERCEDES-BENZ - SPRINTER 2-t Pritsche/Fahrgestell (B901, B902) 01/95→05/06							
 Bremssattel							
208 CDI	60	04/00→05/06	←	<input type="checkbox"/>		24.3441-1701.5 240331	PER - Halter
208 D	60	09/96→04/00				24.3601-8513.5 240687	ATE - Halter
210 D	75	01/97→04/00					
211 CDI	80	04/00→05/06	←	<input type="checkbox"/>		24.3441-1702.5 240332	PER - Halter
213 CDI	95	04/00→05/06				24.3601-8514.5 240688	ATE - Halter
214	105	02/95→05/06					
214 NGT	95	02/95→05/06	→	<input type="checkbox"/>		24.3451-8501.5 241145	ATE - Halter

	kw			 	! #		
MERCEDES-BENZ - SPRINTER 2-t Pritsche/Fahrgestell (B901, B902) 01/95→05/06							
 Bremssattel							
216 CDI	115	04/00→05/06	→	☐		24.3521-1707.5 240471 24.3521-8501.5 241237	BOS - Halter ATE - Halter
			→	☐		24.3521-1708.5 240472 24.3521-8502.5 241238	BOS - Halter ATE - Halter
208 D	58	01/95→04/00	←	02/95→; ☐		24.3441-1701.5 240331 24.3601-8513.5 240687	PER - Halter ATE - Halter
			←	02/95→; ☐		24.3441-1702.5 240332 24.3601-8514.5 240688	PER - Halter ATE - Halter
			→	02/95→; ☐		24.3451-8501.5 241145 24.3521-1707.5 240471 24.3521-8501.5 241237	ATE - Halter BOS - Halter ATE - Halter
			→	02/95→; ☐		24.3521-1708.5 240472 24.3521-8502.5 241238	BOS - Halter ATE - Halter
212 D	90	02/95→04/00	←	☐		24.3441-1701.5 240331 24.3601-8513.5 240687	PER - Halter ATE - Halter
			←	☐		24.3441-1702.5 240332 24.3601-8514.5 240688	PER - Halter ATE - Halter
			→	☐		24.3451-8501.5 241145	ATE - Halter
Halter, Bremssattel							
208 CDI	60	04/00→05/06	←			11.8170-0510.1 260111	ATE
208 D	60	09/96→04/00	→		für Bremsscheibendurchmesser [mm]: 272	11.8170-0407.1 260114	ATE
210 D	75	01/97→04/00	→				
211 CDI	80	04/00→05/06	→				
213 CDI	95	04/00→05/06	→				
214	105	02/95→05/06	→				
214 NGT	95	02/95→05/06	→				
216 CDI	115	04/00→05/06	→				
208 D	58	01/95→04/00	←	02/95→		11.8170-0510.1 260111	ATE
			→	02/95→; für Bremsscheibendurchmesser [mm]: 272		11.8170-0407.1 260114	ATE
212 D	90	02/95→04/00	←			11.8170-0510.1 260111	ATE
Feder, Bremssattel							
208 CDI	60	04/00→05/06	←			2 11.8116-0200.1 390505	ATE
208 D	60	09/96→04/00	→			2 11.8116-0172.1 390500	ATE
210 D	75	01/97→04/00	→			2 11.8116-0191.1 390522	ATE
211 CDI	80	04/00→05/06	→				
213 CDI	95	04/00→05/06	→				
214	105	02/95→05/06	→				
214 NGT	95	02/95→05/06	→				
216 CDI	115	04/00→05/06	→				
208 D	58	01/95→04/00	←	02/95→		2 11.8116-0200.1 390505	ATE
			→	02/95→		2 11.8116-0172.1 390500 11.8116-0191.1 390522	ATE ATE
212 D	90	02/95→04/00	←			2 11.8116-0200.1 390505	ATE
			→			2 11.8116-0172.1 390500	ATE
Führungshülzensatz, Bremssattel							
208 CDI	60	04/00→05/06	←			11.0101-5704.2 260095	ATE
208 D	60	09/96→04/00	→			11.0101-5407.2 260011	ATE
210 D	75	01/97→04/00	→				
211 CDI	80	04/00→05/06	→				
212 D	90	02/95→04/00	→				
213 CDI	95	04/00→05/06	→				
214	105	02/95→05/06	→				
214 NGT	95	02/95→05/06	→				
216 CDI	115	04/00→05/06	→				
208 D	58	01/95→04/00	←	02/95→		11.0101-5704.2 260095	ATE
			→	02/95→		11.0101-5407.2 260011	ATE
Führungsbolzen, Bremssattel							
208 CDI	60	04/00→05/06	←			2 11.8171-0008.1 990049	ATE
208 D	60	09/96→04/00	→			2 11.8171-0008.1 990049	ATE
210 D	75	01/97→04/00	→				
211 CDI	80	04/00→05/06	→				
212 D	90	02/95→04/00	→				
213 CDI	95	04/00→05/06	→				
214	105	02/95→05/06	→				
214 NGT	95	02/95→05/06	→				
→							

	kW			 	! #		
MERCEDES-BENZ - SPRINTER 2-t Pritsche/Fahrgestell (B901, B902) 01/95→05/06							
Führungsbolzen, Bremsattel							
216 CDI	115	04/00→05/06	←		2	11.8171-0008.1 990049	ATE
			→		2	11.8171-0008.1 990049	ATE
208 D	58	01/95→04/00	←	02/95→	2	11.8171-0008.1 990049	ATE
			→	02/95→	2	11.8171-0008.1 990049	ATE
 Bremsschlauch							
208 CDI	60	04/00→05/06	←		2	83.7716-0363.3 330829	L= 363
208 D	60	09/96→04/00	→		2	83.7716-0363.3 330829	L= 363
210 D	75	01/97→04/00					
211 CDI	80	04/00→05/06					
212 D	90	02/95→04/00					
213 CDI	95	04/00→05/06					
214	105	02/95→05/06					
214 NGT	95	02/95→05/06					
216 CDI	115	04/00→05/06					
208 D	58	01/95→04/00	←	02/95→	2	83.7716-0363.3 330829	L= 363
			→	02/95→	2	83.7716-0363.3 330829	L= 363
MERCEDES-BENZ - SPRINTER 3,5-t Bus (B906) 06/06→09/20							
 Bremsattel							
309 CDI	65	04/12→12/19	←	☐		24.3481-1789.5 240753	BRE - Halter
310 CDI	70	03/09→12/13	←	☐		24.3481-1790.5 240754	BRE - Halter
311 CDI	80 - 84	06/06→12/18	←	☐		24.3511-1721.5 240920	BOS - Halter
311 CDI 4x4	80	02/08→12/09	→	☐		24.3511-1722.5 240921	BOS - Halter
313 CDI	95	08/11→12/16	→	☐			
313 CDI 4x4	95	08/11→12/16					
314 CDI	105	05/16→12/18					
314 CDI 4x4	105	05/16→12/18					
315 CDI	110	06/06→09/20					
315 CDI 4x4	110	02/08→12/09					
316	115	09/08→12/18					
316 CDI	120	08/11→12/18					
316 CDI 4x4	120	08/11→12/18					
316 LGT	115	09/08→12/18					
316 NGT	115	03/09→12/18					
318 CDI	135	02/08→12/09					
318 CDI 4x4	135	02/08→12/09					
319 CDI / BlueTEC	140	03/09→12/18					
319 CDI / BlueTEC 4x4	140	03/09→12/18					
324	190	06/06→12/16					
 Bremsschlauch							
309 CDI	65	04/12→12/19	←		2	24.5137-0385.3 331089	L= 385
310 CDI	70	03/09→12/13	→		2	24.5137-0490.3 330964	L= 490
311 CDI	80 - 84	06/06→12/18					
313 CDI	95	08/11→12/16					
314 CDI	105	05/16→12/18					
315 CDI	110	06/06→09/20					
316	115	09/08→12/18					
316 CDI	120	08/11→12/18					
316 LGT	115	09/08→12/18					
316 NGT	115	03/09→12/18					
318 CDI	135	02/08→12/09					
319 CDI / BlueTEC	140	03/09→12/18					
324	190	06/06→12/16					
MERCEDES-BENZ - SPRINTER 3,5-t Kasten (B906) 06/06→09/20							
 Bremsattel							
309 CDI	65	06/06→12/09	←	☐		24.3481-1789.5 240753	BRE - Halter
310 CDI	70	03/09→12/16	←	☐		24.3481-1790.5 240754	BRE - Halter
311 CDI	80 - 84	06/06→12/18	←	☐		24.3511-1721.5 240920	BOS - Halter
311 CDI 4x4	80	02/08→12/09	→	☐		24.3511-1722.5 240921	BOS - Halter
313 CDI	95	06/06→12/16	→	☐			
313 CDI 4x4	95	03/09→12/16					
314 CDI	105	05/16→12/18					
314 CDI 4x4	105	05/16→12/18					
315 CDI	110	06/06→09/20					
315 CDI 4x4	110	02/08→12/09					
316	115	09/08→12/18					
316 CDI	120	03/09→12/18					
316 CDI 4x4	120	03/09→12/18					
316 LGT	115	01/11→12/18					
316 NGT	115	09/08→12/18					
318 CDI	135	06/06→12/09					
→							

MERCEDES-BENZ - SPRINTER 3,5-t Kasten (B906) 06/06→09/20

Bremssattel

318 CDI 4x4	135	02/08→12/09	←	☐		24.3481-1789.5	240753	BRE - Halter
319 CDI / BlueTEC	140	03/09→12/18	←	☐		24.3481-1790.5	240754	BRE - Halter
319 CDI / BlueTEC 4x4	140	03/09→12/18	←	☐		24.3511-1721.5	240920	BOS - Halter
324	190	06/06→12/16	→	☐		24.3511-1722.5	240921	BOS - Halter

Bremsschlauch

309 CDI	65	06/06→12/09	←			2	24.5137-0385.3	331089	L= 385
310 CDI	70	03/09→12/16	←	☐					
311 CDI	80 - 84	06/06→12/18	→	☐		2	24.5137-0490.3	330964	L= 490
313 CDI	95	06/06→12/16							
314 CDI	105	05/16→12/18							
315 CDI	110	06/06→09/20							
316	115	09/08→12/18							
316 CDI	120	03/09→12/18							
316 LGT	115	01/11→12/18							
316 NGT	115	09/08→12/18							
318 CDI	135	06/06→12/09							
319 CDI / BlueTEC	140	03/09→12/18							
324	190	06/06→12/16							

MERCEDES-BENZ - SPRINTER 3,5-t Kasten (B907, B910) 02/18→

Bremsschlauch

311 CDI RWD	84	02/18→	←			2	24.5137-0385.3	331089	L= 385
314 CDI RWD	105	02/18→	←	☐					
315 CDI RWD	110	06/20→	→	☐	nicht für erhöhte Nutzlast; für Fahrzeuge ohne höhergelegtem Fahrwerk; nicht für SA Code: CE8	2	24.5137-0385.3	331089	L= 385
316 CDI RWD	120	02/18→							
317 CDI RWD	125	06/20→							
319 CDI RWD	140	02/18→							
317 CDI	125	03/22→	←	☐		2	24.5137-0385.3	331089	L= 385

MERCEDES-BENZ - SPRINTER 3,5-t Pritsche/Fahrgestell (B906) 06/06→12/18

Bremssattel

309 CDI	65	06/06→12/09	←	☐		24.3481-1789.5	240753	BRE - Halter
310 CDI	70	03/09→12/16	←	☐		24.3481-1790.5	240754	BRE - Halter
311 CDI	80 - 84	06/06→12/18	→	☐		24.3511-1721.5	240920	BOS - Halter
311 CDI 4x4	80	02/08→12/09	→	☐		24.3511-1722.5	240921	BOS - Halter
313 CDI	95	06/06→12/16						
313 CDI 4x4	95	06/06→12/16						
314 CDI	105	04/16→12/18						
314 CDI 4x4	105	05/16→12/18						
315 CDI	110	06/06→12/09						
315 CDI 4x4	110	02/08→12/09						
316	115	09/08→12/18						
316 CDI	120	03/09→12/18						
316 CDI 4x4	120	03/09→12/18						
316 LGT	115	01/11→12/18						
316 NGT	115	09/08→12/18						
318 CDI	135	06/06→12/09						
318 CDI 4x4	135	02/08→12/09						
319 CDI / BlueTEC	140	03/09→12/18						
319 CDI / BlueTEC 4x4	140	03/09→12/18						
324	190	06/06→12/16						











Bremsschlauch

309 CDI	65	06/06→12/09	←			2	24.5137-0385.3	331089	L= 385
310 CDI	70	03/09→12/16	←	☐					
311 CDI	80 - 84	06/06→12/18	→	☐		2	24.5137-0490.3	330964	L= 490
313 CDI	95	06/06→12/16							
314 CDI	105	04/16→12/18							
315 CDI	110	06/06→12/09							
316	115	09/08→12/18							
316 CDI	120	03/09→12/18							
316 LGT	115	01/11→12/18							
316 NGT	115	09/08→12/18							
318 CDI	135	06/06→12/09							
319 CDI / BlueTEC	140	03/09→12/18							
324	190	06/06→12/16							

MERCEDES-BENZ - SPRINTER 3,5-t Pritsche/Fahrgestell (B907, B910) 02/18→

Bremsschlauch

311 CDI RWD	84	02/18→	←			2	24.5137-0385.3	331089	L= 385
314 CDI RWD	105	02/18→	←	☐					
315 CDI RWD	110	06/20→	→	☐					

	kw			 	! #			
MERCEDES-BENZ - SPRINTER 3,5-t Pritsche/Fahrgestell (B907, B910) 02/18→								
 Bremsschlauch								
316 CDI RWD 317 CDI RWD 319 CDI RWD	120 125 140	02/18→ 06/20→ 02/18→	➔	nicht für erhöhte Nutzlast; nicht für SA Code: CE8; für Fahrzeuge ohne höhergelegtem Fahrwerk	2	24.5137-0385.3 331089	L= 385	
MERCEDES-BENZ - SPRINTER 3,5-t Tourer Bus (B907) 02/18→								
 Bremsschlauch								
311 CDI 314 CDI 315 CDI 316 CDI 317 CDI 319 CDI	84 105 110 120 125 140	02/18→ 02/18→ 10/21→ 02/18→ 10/21→ 02/18→	➔	für Fahrzeuge ohne höhergelegtem Fahrwerk; nicht für SA Code: CE8	2	24.5137-0385.3 331089	L= 385	
MERCEDES-BENZ - SPRINTER 3-t Bus (B903) 01/95→05/12								
 Bremssattel								
308 CDI 308 D	60 58 - 60	04/00→05/06 02/95→04/00	➔			24.3441-1701.5 24.3601-8513.5	240331 240687	PER - Halter ATE - Halter
310 D 310 D 4x4	75 75	01/97→12/99 05/97→08/02	➔			24.3441-1702.5 24.3601-8514.5	240332 240688	PER - Halter ATE - Halter
311 CDI 311 CDI 4x4	80 80	04/00→05/06 08/02→05/06	➔			24.3521-1707.5 24.3521-8501.5	240471 241237	BOS - Halter ATE - Halter
312 D 2.9 312 D 2.9 4x4	90 90	02/95→04/00 05/97→08/02	➔			24.3521-1708.5 24.3521-8502.5	240472	BOS - Halter ATE - Halter
313 CDI 313 CDI 4x4	95 95	04/00→05/06 08/02→05/06						
314 314 4x4	105 105	02/95→05/06 08/02→05/06						
314 NGT 316 CDI 316 CDI 4x4	95 115 115	02/95→05/06 04/00→05/06 08/02→05/06						
Halter, Bremssattel								
308 CDI 308 D	60 58 - 60	04/00→05/06 02/95→04/00	➔			11.8170-0510.1 11.8170-0407.1	260111 260114	ATE ATE
310 D 310 D 4x4	75 75	01/97→12/99 05/97→08/02		für Bremsscheibendurchmesser [mm]: 272				
311 CDI 311 CDI 4x4	80 80	04/00→05/06 08/02→05/06						
312 D 2.9 312 D 2.9 4x4	90 90	02/95→04/00 05/97→08/02						
313 CDI 313 CDI 4x4	95 95	04/00→05/06 08/02→05/06						
314 314 4x4	105 105	02/95→05/06 08/02→05/06						
314 NGT 316 CDI 316 CDI 4x4	95 115 115	02/95→05/06 04/00→05/06 08/02→05/06						
Feder, Bremssattel								
308 CDI 308 D	60 58 - 60	04/00→05/06 02/95→04/00	➔		2	11.8116-0200.1 11.8116-0191.1	390505 390522	ATE ATE
310 D 310 D 4x4	75 75	01/97→12/99 05/97→08/02						
311 CDI 311 CDI 4x4	80 80	04/00→05/06 08/02→05/06						
312 D 2.9 312 D 2.9 4x4	90 90	02/95→04/00 05/97→08/02						
313 CDI 313 CDI 4x4	95 95	04/00→05/06 08/02→05/06						
314 314 4x4	105 105	02/95→05/06 08/02→05/06						
314 NGT 316 CDI 316 CDI 4x4	95 115 115	02/95→05/06 04/00→05/06 08/02→05/06						
Führungshülzensatz, Bremssattel								
308 CDI 308 D	60 58 - 60	04/00→05/06 02/95→04/00	➔			11.0101-5704.2 11.0101-5407.2	260095 260011	ATE ATE
310 D 310 D 4x4	75 75	01/97→12/99 05/97→08/02						
311 CDI 311 CDI 4x4	80 80	04/00→05/06 08/02→05/06						
312 D 2.9 312 D 2.9 4x4	90 90	02/95→04/00 05/97→08/02						
313 CDI 313 CDI 4x4	95 95	04/00→05/06 08/02→05/06						

MERCEDES-BENZ - SPRINTER 3-t Bus (B903) 01/95→05/12

Führungshülzensatz, Bremsattel

314	105	02/95→05/06	←					ATE
314 4x4	105	08/02→05/06						
314 NGT	95	02/95→05/06	→					ATE
316 CDI	115	04/00→05/06						
316 CDI 4x4	115	08/02→05/06						

Führungsbolzen, Bremsattel

308 CDI	60	04/00→05/06	←					ATE
308 D	58 -	02/95→04/00						
	60		→		2	11.8171-0008.1	990049	ATE
310 D	75	01/97→12/99						
310 D 4x4	75	05/97→08/02						
311 CDI	80	04/00→05/06						
311 CDI 4x4	80	08/02→05/06						
312 D 2.9	90	02/95→04/00						
312 D 2.9 4x4	90	05/97→08/02						
313 CDI	95	04/00→05/06						
313 CDI 4x4	95	08/02→05/06						
314	105	02/95→05/06						
314 4x4	105	08/02→05/06						
314 NGT	95	02/95→05/06						
316 CDI	115	04/00→05/06						
316 CDI 4x4	115	08/02→05/06						

Bremsschlauch

308 CDI	60	04/00→05/06	←					
308 D	58 -	02/95→04/00						
	60		→		2	24.5237-0490.3	330672	L= 490
310 D	75	01/97→12/99	→	am Bremsattel	2	24.5237-0235.3	330781	L= 235
310 D 4x4	75	05/97→08/02	→					
311 CDI	80	04/00→05/06			2	83.6105-0510.3	330622	L= 510
311 CDI 4x4	80	08/02→05/06				83.7716-0363.3	330829	L= 363
312 D 2.9	90	02/95→04/00						
312 D 2.9 4x4	90	05/97→08/02						
313 CDI	95	04/00→05/06						
313 CDI 4x4	95	08/02→05/06						
314	105	02/95→05/06						
314 4x4	105	08/02→05/06						
314 NGT	95	02/95→05/06						
316 CDI	115	04/00→05/06						
316 CDI 4x4	115	08/02→05/06						

MERCEDES-BENZ - SPRINTER 3-t Bus (B906) 06/06→12/19

Bremssattel

209 CDI	65	04/12→12/19	←					BRE - Halter
210 CDI	70	03/09→12/13						
211 CDI	80 -	06/06→12/18	←			24.3481-1789.5	240753	BRE - Halter
	84		→			24.3511-1721.5	240920	BOS - Halter
213 CDI	95	06/06→12/16						
214 CDI	105	04/16→12/18	→			24.3511-1722.5	240921	BOS - Halter
215 CDI	110	06/06→12/09						
216	115	03/09→12/18						
216 CDI	120	06/09→12/18						
218 CDI	135	04/12→12/18						
224	190	06/06→12/13						









Bremsschlauch











209 CDI	65	04/12→12/19	←					L= 385
210 CDI	70	03/09→12/13						
211 CDI	80 -	06/06→12/18	→		2	24.5137-0385.3	331089	L= 490
	84							
213 CDI	95	06/06→12/16						
214 CDI	105	04/16→12/18						
215 CDI	110	06/06→12/09						
216	115	03/09→12/18						
216 CDI	120	06/09→12/18						
218 CDI	135	04/12→12/18						
224	190	06/06→12/13						







MERCEDES-BENZ - SPRINTER 3-t Kasten (B903) 01/95→05/12















Bremssattel











308 CDI	60	04/00→05/06	←					PER - Halter
308 D 2.3	58 -	02/95→04/00				24.3441-1701.5	240331	ATE - Halter
	60		→			24.3601-8513.5	240687	ATE - Halter
310 D 2.9	75	02/95→04/00	←			24.3441-1702.5	240332	PER - Halter
311 CDI	80	04/00→05/06				24.3601-8514.5	240688	ATE - Halter
311 CDI 4x4	80	08/02→05/06						
312 D 2.9	90	02/95→04/00	→			24.3521-1707.5	240471	BOS - Halter
312 D 2.9 4x4	90	05/97→08/02				24.3521-8501.5	241237	ATE - Halter
313 CDI	95	04/00→05/06						

	kW					! #		
MERCEDES-BENZ - SPRINTER 3-t Kasten (B903) 01/95→05/12								
 Bremssattel								
313 CDI 4x4 314	95 105	08/02→05/06 02/95→05/06	→	☐			24.3521-1708.5 240472	BOS - Halter
314 4x4 314 NGT 316 CDI 316 CDI 4x4	105 95 115 115	08/02→05/06 02/95→05/06 04/00→05/06 02/01→05/06					24.3521-8502.5 241238	ATE - Halter
Halter, Bremssattel								
308 CDI 308 D 2.3	60 58 - 60	04/00→05/06 02/95→04/00	←				11.8170-0510.1 260111	ATE
			→	für Bremsscheibendurchmesser [mm]: 272			11.8170-0407.1 260114	ATE
310 D 2.9 311 CDI 311 CDI 4x4 312 D 2.9 312 D 2.9 4x4 313 CDI 313 CDI 4x4 314 314 4x4 314 NGT 316 CDI 316 CDI 4x4	75 80 80 90 90 95 95 105 105 95 115 115	02/95→04/00 04/00→05/06 08/02→05/06 02/95→04/00 05/97→08/02 04/00→05/06 08/02→05/06 02/95→05/06 08/02→05/06 02/95→05/06 04/00→05/06 02/01→05/06						
Feder, Bremssattel								
308 CDI 308 D 2.3	60 58 - 60	04/00→05/06 02/95→04/00	←		2		11.8116-0200.1 390505	ATE
			→		2		11.8116-0191.1 390522	ATE
310 D 2.9 311 CDI 311 CDI 4x4 312 D 2.9 312 D 2.9 4x4 313 CDI 313 CDI 4x4 314 314 4x4 314 NGT 316 CDI 316 CDI 4x4	75 80 80 90 90 95 95 105 105 95 115 115	02/95→04/00 04/00→05/06 08/02→05/06 02/95→04/00 05/97→08/02 04/00→05/06 08/02→05/06 02/95→05/06 08/02→05/06 02/95→05/06 04/00→05/06 02/01→05/06						
Führungshülzensatz, Bremssattel								
308 CDI 308 D 2.3	60 58 - 60	04/00→05/06 02/95→04/00	←				11.0101-5704.2 260095	ATE
			→				11.0101-5407.2 260011	ATE
310 D 2.9 311 CDI 311 CDI 4x4 312 D 2.9 312 D 2.9 4x4 313 CDI 313 CDI 4x4 314 314 4x4 314 NGT 316 CDI 316 CDI 4x4	75 80 80 90 90 95 95 105 105 95 115 115	02/95→04/00 04/00→05/06 08/02→05/06 02/95→04/00 05/97→08/02 04/00→05/06 08/02→05/06 02/95→05/06 08/02→05/06 02/95→05/06 04/00→05/06 02/01→05/06						
Führungsbolzen, Bremssattel								
308 CDI 308 D 2.3	60 58 - 60	04/00→05/06 02/95→04/00	←		2		11.8171-0008.1 990049	ATE
			→		2		11.8171-0008.1 990049	ATE
310 D 2.9 311 CDI 311 CDI 4x4 312 D 2.9 312 D 2.9 4x4 313 CDI 313 CDI 4x4 314 314 4x4 314 NGT 316 CDI 316 CDI 4x4	75 80 80 90 90 95 95 105 105 95 115 115	02/95→04/00 04/00→05/06 08/02→05/06 02/95→04/00 05/97→08/02 04/00→05/06 08/02→05/06 02/95→05/06 08/02→05/06 02/95→05/06 04/00→05/06 02/01→05/06						
 Bremsschlauch								
308 CDI 308 D 2.3	60 58 - 60	04/00→05/06 02/95→04/00	←		2		24.5237-0490.3 330672	L= 490
			→				83.7716-0363.3 330829	L= 363
310 D 2.9 311 CDI 311 CDI 4x4	75 80 80	02/95→04/00 04/00→05/06 08/02→05/06	→	am Bremssattel	2		24.5237-0235.3 330781	L= 235
			→		2		83.6105-0510.3 330622	L= 510







	kW			 	! #		
MERCEDES-BENZ - SPRINTER 3-t Kasten (B903) 01/95→05/12							
 Bremsschlauch							
312 D 2.9	90	02/95→04/00	→			83.7716-0363.3 330829	L= 363
312 D 2.9 4x4	90	05/97→08/02					
313 CDI	95	04/00→05/06					
313 CDI 4x4	95	08/02→05/06					
314	105	02/95→05/06					
314 4x4	105	08/02→05/06					
314 NGT	95	02/95→05/06					
316 CDI	115	04/00→05/06					
316 CDI 4x4	115	02/01→05/06					
MERCEDES-BENZ - SPRINTER 3-t Kasten (B906) 06/06→12/18							
 Bremsattel							
209 CDI	65	06/06→12/09	←	<input type="checkbox"/>		24.3481-1789.5 240753	BRE - Halter
210 CDI	70	03/09→12/16					
211 CDI	80 - 84	06/06→12/18	←	<input type="checkbox"/>		24.3481-1790.5 240754	BRE - Halter
213 CDI	95	06/06→12/16	→	<input type="checkbox"/>		24.3511-1721.5 240920	BOS - Halter
214 CDI	105	04/16→12/18	→	<input type="checkbox"/>		24.3511-1722.5 240921	BOS - Halter
215 CDI	110	06/06→12/09					
216	115	09/08→12/18					
216 CDI	120	03/09→12/18					
218 CDI	135	06/06→12/09					
219 CDI / BlueTEC	140	03/09→12/18					
224	190	06/06→12/16					
 Bremsschlauch							
209 CDI	65	06/06→12/09	←		2	24.5137-0385.3 331089	L= 385
210 CDI	70	03/09→12/16					
211 CDI	80 - 84	06/06→12/18	→		2	24.5137-0490.3 330964	L= 490
213 CDI	95	06/06→12/16					
214 CDI	105	04/16→12/18					
215 CDI	110	06/06→12/09					
216	115	09/08→12/18					
216 CDI	120	03/09→12/18					
218 CDI	135	06/06→12/09					
219 CDI / BlueTEC	140	03/09→12/18					
224	190	06/06→12/16					
MERCEDES-BENZ - SPRINTER 3-t Pritsche/Fahrgestell (B903) 01/95→05/12							
 Bremsattel							
308 CDI	60	04/00→05/06	←	<input type="checkbox"/>		24.3441-1701.5 240331	PER - Halter
308 D 2.3	58 - 60	02/95→04/00				24.3601-8513.5 240687	ATE - Halter
310 D 2.9	75	01/97→04/00	←	<input type="checkbox"/>		24.3441-1702.5 240332	PER - Halter
311 CDI	80	04/00→05/06				24.3601-8514.5 240688	ATE - Halter
311 CDI 4x4	80	04/00→05/06					
312 D 2.9	85 - 90	02/95→09/01	→	<input type="checkbox"/>		24.3521-1707.5 240471	BOS - Halter
313 CDI	95	04/00→05/06				24.3521-8501.5 241237	ATE - Halter
313 CDI 4x4	95	04/00→05/06	→	<input type="checkbox"/>		24.3521-1708.5 240472	BOS - Halter
314	105	02/95→05/06				24.3521-8502.5 241238	ATE - Halter
314 4x4	105	08/02→05/06					
314 NGT	95	02/95→05/06					
316 CDI	115	04/00→05/06					
316 CDI 4x4	115	08/02→05/06					
Halter, Bremsattel							
308 CDI	60	04/00→05/06	←			11.8170-0510.1 260111	ATE
308 D 2.3	58 - 60	02/95→04/00	→			11.8170-0407.1 260114	ATE
310 D 2.9	75	01/97→04/00					
311 CDI	80	04/00→05/06					
311 CDI 4x4	80	04/00→05/06					
312 D 2.9	85 - 90	02/95→09/01					
313 CDI	95	04/00→05/06					
313 CDI 4x4	95	04/00→05/06					
314	105	02/95→05/06					
314 4x4	105	08/02→05/06					
314 NGT	95	02/95→05/06					
316 CDI	115	04/00→05/06					
316 CDI 4x4	115	08/02→05/06					
Feder, Bremsattel							
308 CDI	60	04/00→05/06	←		2	11.8116-0200.1 390505	ATE
308 D 2.3	58 - 60	02/95→04/00	→		2	11.8116-0191.1 390522	ATE
310 D 2.9	75	01/97→04/00					
311 CDI	80	04/00→05/06					











	kW					! #		
MERCEDES-BENZ - SPRINTER 3-t Pritsche/Fahrgestell (B903) 01/95→05/12								
Feder, Bremssattel								
311 CDI 4x4	80	04/00→05/06	←			2	11.8116-0200.1 390505	ATE
312 D 2.9	85 - 90	02/95→09/01	→			2	11.8116-0191.1 390522	ATE
313 CDI	95	04/00→05/06						
313 CDI 4x4	95	04/00→05/06						
314	105	02/95→05/06						
314 4x4	105	08/02→05/06						
314 NGT	95	02/95→05/06						
316 CDI	115	04/00→05/06						
316 CDI 4x4	115	08/02→05/06						
Führungshülzensatz, Bremssattel								
308 CDI	60	04/00→05/06	←				11.0101-5704.2 260095	ATE
308 D 2.3	58 - 60	02/95→04/00	→				11.0101-5407.2 260011	ATE
310 D 2.9	75	01/97→04/00						
311 CDI	80	04/00→05/06						
311 CDI 4x4	80	04/00→05/06						
312 D 2.9	85 - 90	02/95→09/01						
313 CDI	95	04/00→05/06						
313 CDI 4x4	95	04/00→05/06						
314	105	02/95→05/06						
314 4x4	105	08/02→05/06						
314 NGT	95	02/95→05/06						
316 CDI	115	04/00→05/06						
316 CDI 4x4	115	08/02→05/06						
Führungsbolzen, Bremssattel								
308 CDI	60	04/00→05/06	←			2	11.8171-0008.1 990049	ATE
308 D 2.3	58 - 60	02/95→04/00	→			2	11.8171-0008.1 990049	ATE
310 D 2.9	75	01/97→04/00						
311 CDI	80	04/00→05/06						
311 CDI 4x4	80	04/00→05/06						
312 D 2.9	85 - 90	02/95→09/01						
313 CDI	95	04/00→05/06						
313 CDI 4x4	95	04/00→05/06						
314	105	02/95→05/06						
314 4x4	105	08/02→05/06						
314 NGT	95	02/95→05/06						
316 CDI	115	04/00→05/06						
316 CDI 4x4	115	08/02→05/06						
Bremsschlauch								
308 CDI	60	04/00→05/06	←			2	24.5237-0490.3 330672	L= 490
308 D 2.3	58 - 60	02/95→04/00					83.7716-0363.3 330829	L= 363
310 D 2.9	75	01/97→04/00	→	am Bremssattel		2	24.5237-0235.3 330781	L= 235
311 CDI	80	04/00→05/06	→			2	83.6105-0510.3 330622	L= 510
311 CDI 4x4	80	04/00→05/06					83.7716-0363.3 330829	L= 363
312 D 2.9	85 - 90	02/95→09/01						
313 CDI	95	04/00→05/06						
313 CDI 4x4	95	04/00→05/06						
314	105	02/95→05/06						
314 4x4	105	08/02→05/06						
314 NGT	95	02/95→05/06						
316 CDI	115	04/00→05/06						
316 CDI 4x4	115	08/02→05/06						
MERCEDES-BENZ - SPRINTER 3-t Pritsche/Fahrgestell (B906) 06/06→12/18								
Bremssattel								
209 CDI	65	06/06→12/09	←	☐			24.3481-1789.5 240753	BRE - Halter
210 CDI	70	03/09→12/16					24.3481-1790.5 240754	BRE - Halter
211 CDI	80 - 84	06/06→12/18	←	☐			24.3511-1721.5 240920	BOS - Halter
213 CDI	95	06/06→12/16	→	☐			24.3511-1722.5 240921	BOS - Halter
214 CDI	105	04/16→12/18	→	☐				
215 CDI	110	06/06→12/09						
216	115	09/08→12/18						
216 CDI	120	03/09→12/18						
218 CDI	135	06/06→12/09						
219 CDI / BlueTEC	140	03/09→12/18						
224	190	06/06→12/16						
Bremsschlauch								
209 CDI	65	06/06→12/09	←			2	24.5137-0385.3 331089	L= 385
210 CDI	70	03/09→12/16	→			2	24.5137-0490.3 330964	L= 490
→								







	kw					! #		
MERCEDES-BENZ - SPRINTER 3-t Pritsche/Fahrgestell (B906) 06/06→12/18								
 Bremsschlauch								
211 CDI	80 - 84	06/06→12/18	←			2	24.5137-0385.3 331089	L= 385
213 CDI	95	06/06→12/16	→			2	24.5137-0490.3 330964	L= 490
214 CDI	105	04/16→12/18						
215 CDI	110	06/06→12/09						
216	115	09/08→12/18						
216 CDI	120	03/09→12/18						
218 CDI	135	06/06→12/09						
219 CDI / BlueTEC	140	03/09→12/18						
224	190	06/06→12/16						
MERCEDES-BENZ - SPRINTER 3-t Pritsche/Fahrgestell (B910, B907) 02/18→								
 Bremsschlauch								
211 CDI RWD	84	02/18→	←			2	24.5137-0385.3 331089	L= 385
214 CDI RWD	105	02/18→						
215 CDI RWD	110	06/20→	→	nicht für erhöhte Nutzlast; nicht für SA Code: CE8; für Fahrzeuge ohne höhergelegtem Fahrwerk		2	24.5137-0385.3 331089	L= 385
216 CDI RWD	120	02/18→						
217 CDI RWD	125	06/20→						
MERCEDES-BENZ - SPRINTER 3-t Tourer Bus (B907) 02/18→								
 Bremsschlauch								
211 CDI	84	02/18→	←			2	24.5137-0385.3 331089	L= 385
214 CDI	105	02/18→						
215 CDI	110	10/21→	→	für Fahrzeuge ohne höhergelegtem Fahrwerk; nicht für SA Code: CE8		2	24.5137-0385.3 331089	L= 385
217 CDI	125	10/21→						
MERCEDES-BENZ - SPRINTER 4,6-t Kasten (B906) 06/06→09/20								
 Bremssattel								
411 CDI	80 - 84	06/09→12/18	←	<input type="checkbox"/>			24.3521-8503.5 241461	ATE - Halter
413 CDI	95	06/06→12/16	←	<input type="checkbox"/>			24.3521-8504.5 241462	ATE - Halter
414 CDI	105	05/16→12/18	→	<input type="checkbox"/>			24.3481-1817.5 241169	BOS - Halter
414 CDI 4x4	105	05/16→12/18						
415 CDI	110	06/09→12/09	→	<input type="checkbox"/>			24.3481-1818.5 241170	BOS - Halter
416 CDI	120	03/09→12/18						
416 CDI 4x4	120	11/13→12/18						
418 CDI	135	06/09→05/16						
419 CDI	140	03/09→12/18						
424	190	06/06→12/16						
 Bremsschlauch								
411 CDI	80 - 84	06/09→12/18	←			2	24.5137-0385.3 331089	L= 385
413 CDI	95	06/06→12/16	→	nicht für Reifenabmessung: 285/65		2	24.5131-0415.3 331238	L= 415
414 CDI	105	05/16→12/18	→	für Reifenabmessung: 285/65		2	24.5137-0470.3 331090	L= 470
415 CDI	110	06/09→12/09						
416 CDI	120	03/09→12/18						
418 CDI	135	06/09→05/16						
419 CDI	140	03/09→12/18						
424	190	06/06→12/16						
414 CDI 4x4	105	05/16→12/18	→	nicht für Reifenabmessung: 285/65		2	24.5131-0415.3 331238	L= 415
416 CDI 4x4	120	11/13→12/18	→	für Reifenabmessung: 285/65		2	24.5137-0470.3 331090	L= 470
MERCEDES-BENZ - SPRINTER 4,6-t Pritsche/Fahrgestell (B906) 06/06→09/20								
 Bremssattel								
411 CDI	80 - 84	06/09→12/18	←	<input type="checkbox"/>			24.3521-8503.5 241461	ATE - Halter
413 CDI	95	06/06→12/16	←	<input type="checkbox"/>			24.3521-8504.5 241462	ATE - Halter
414 CDI	105	05/16→12/18	→	<input type="checkbox"/>			24.3481-1817.5 241169	BOS - Halter
415 CDI	110	06/06→09/20						
416 CDI	120	03/09→12/18	→	<input type="checkbox"/>			24.3481-1818.5 241170	BOS - Halter
418 CDI	135	06/06→12/09						
419 CDI	140	03/09→12/18						
424	190	06/06→12/16						
 Bremsschlauch								
411 CDI	80 - 84	06/09→12/18	←			2	24.5137-0385.3 331089	L= 385
413 CDI	95	06/06→12/16	→	nicht für Reifenabmessung: 285/65		2	24.5131-0415.3 331238	L= 415
414 CDI	105	05/16→12/18	→	für Reifenabmessung: 285/65		2	24.5137-0470.3 331090	L= 470
415 CDI	110	06/06→09/20						
416 CDI	120	03/09→12/18						
418 CDI	135	06/06→12/09						
419 CDI	140	03/09→12/18						
424	190	06/06→12/16						













	kW			 	! #		
MERCEDES-BENZ - SPRINTER 4-t Bus (B904) 02/96→05/06							
 Bremssattel							
408 CDI	60	04/00→05/06	←	<input type="checkbox"/>		24.3441-1701.5 240331	PER - Halter
411 CDI	80	04/00→05/06				24.3601-8513.5 240687	ATE - Halter
413 CDI	95	04/00→05/06					
414	105	02/96→05/06	←	<input type="checkbox"/>		24.3441-1702.5 240332	PER - Halter
416 CDI	115	04/00→05/06				24.3601-8514.5 240688	ATE - Halter
			→	<input type="checkbox"/>		24.3441-1701.5 240331	PER - Halter
			→	<input type="checkbox"/>		24.3441-1702.5 240332	PER - Halter
Halter, Bremssattel							
408 CDI	60	04/00→05/06	←			11.8170-0510.1 260111	ATE
411 CDI	80	04/00→05/06					
413 CDI	95	04/00→05/06					
414	105	02/96→05/06					
416 CDI	115	04/00→05/06					
Feder, Bremssattel							
408 CDI	60	04/00→05/06	←		2	11.8116-0200.1 390505	ATE
411 CDI	80	04/00→05/06					
413 CDI	95	04/00→05/06					
414	105	02/96→05/06					
416 CDI	115	04/00→05/06					
Führungshülzensatz, Bremssattel							
408 CDI	60	04/00→05/06	←			11.0101-5704.2 260095	ATE
411 CDI	80	04/00→05/06					
413 CDI	95	04/00→05/06					
414	105	02/96→05/06					
416 CDI	115	04/00→05/06					
Führungsbolzen, Bremssattel							
408 CDI	60	04/00→05/06	←		2	11.8171-0008.1 990049	ATE
411 CDI	80	04/00→05/06					
413 CDI	95	04/00→05/06					
414	105	02/96→05/06					
416 CDI	115	04/00→05/06					
 Bremsschlauch							
408 CDI	60	04/00→05/06	←		2	24.5237-0490.3 330672	L= 490
411 CDI	80	04/00→05/06				83.7716-0363.3 330829	L= 363
413 CDI	95	04/00→05/06					
414	105	02/96→05/06	→	am Bremssattel	2	24.5237-0235.3 330781	L= 235
416 CDI	115	04/00→05/06	→		2	83.6105-0510.3 330622	L= 510
						83.7716-0363.3 330829	L= 363
MERCEDES-BENZ - SPRINTER 4-t Kasten (B904) 02/95→05/12							
 Bremssattel							
408 CDI	60	04/00→05/06	←	<input type="checkbox"/>		24.3441-1701.5 240331	PER - Halter
408 D	58	02/96→05/06				24.3601-8513.5 240687	ATE - Halter
410 D 4x4	75	05/97→05/06					
411 CDI	80	04/00→05/06	←	<input type="checkbox"/>		24.3441-1702.5 240332	PER - Halter
411 CDI 4x4	80	04/00→05/06				24.3601-8514.5 240688	ATE - Halter
412 D	85 - 90	02/96→05/06	→	<input type="checkbox"/>		24.3441-1701.5 240331	PER - Halter
412 D 4x4	85 - 90	05/97→05/06	→	<input type="checkbox"/>		24.3441-1702.5 240332	PER - Halter
413 CDI	95	04/00→05/06					
413 CDI 4x4	95	04/00→05/06					
414	105	02/96→05/06					
414 4x4	105	05/97→05/06					
414 D 4x4	90	05/97→05/06					
414 NGT	95	02/95→05/06					
416 CDI	115	04/00→05/06					
416 CDI 4x4	115	04/00→05/06					
410 D	75	02/96→05/06	←	09/96→; <input type="checkbox"/>		24.3441-1701.5 240331	PER - Halter
						24.3601-8513.5 240687	ATE - Halter
			←	09/96→; <input type="checkbox"/>		24.3441-1702.5 240332	PER - Halter
						24.3601-8514.5 240688	ATE - Halter
			→	09/96→; <input type="checkbox"/>		24.3441-1701.5 240331	PER - Halter
			→	09/96→; <input type="checkbox"/>		24.3441-1702.5 240332	PER - Halter
Halter, Bremssattel							
408 CDI	60	04/00→05/06	←			11.8170-0510.1 260111	ATE
408 D	58	02/96→05/06					
410 D 4x4	75	05/97→05/06					
411 CDI	80	04/00→05/06					
→							



























	kW			 	! #		
MERCEDES-BENZ - SPRINTER 4-t Kasten (B904) 02/95→05/12							
Halter, Bremssattel							
411 CDI 4x4	80	04/00→05/06	←			11.8170-0510.1	260111 ATE
412 D	85 - 90	02/96→05/06					
412 D 4x4	85 - 90	05/97→05/06					
413 CDI	95	04/00→05/06					
413 CDI 4x4	95	04/00→05/06					
414	105	02/96→05/06					
414 4x4	105	05/97→05/06					
414 D 4x4	90	05/97→05/06					
414 NGT	95	02/95→05/06					
416 CDI	115	04/00→05/06					
416 CDI 4x4	115	04/00→05/06					
410 D	75	02/96→05/06	←	09/96→		11.8170-0510.1	260111 ATE
Feder, Bremssattel							
408 CDI	60	04/00→05/06	←		2	11.8116-0200.1	390505 ATE
408 D	58	02/96→05/06					
410 D 4x4	75	05/97→05/06					
411 CDI	80	04/00→05/06					
411 CDI 4x4	80	04/00→05/06					
412 D	85 - 90	02/96→05/06					
412 D 4x4	85 - 90	05/97→05/06					
413 CDI	95	04/00→05/06					
413 CDI 4x4	95	04/00→05/06					
414	105	02/96→05/06					
414 4x4	105	05/97→05/06					
414 D 4x4	90	05/97→05/06					
414 NGT	95	02/95→05/06					
416 CDI	115	04/00→05/06					
416 CDI 4x4	115	04/00→05/06					
410 D	75	02/96→05/06	←	09/96→	2	11.8116-0200.1	390505 ATE
Führungshülzensatz, Bremssattel							
408 CDI	60	04/00→05/06	←			11.0101-5704.2	260095 ATE
408 D	58	02/96→05/06					
410 D 4x4	75	05/97→05/06					
411 CDI	80	04/00→05/06					
411 CDI 4x4	80	04/00→05/06					
412 D	85 - 90	02/96→05/06					
412 D 4x4	85 - 90	05/97→05/06					
413 CDI	95	04/00→05/06					
413 CDI 4x4	95	04/00→05/06					
414	105	02/96→05/06					
414 4x4	105	05/97→05/06					
414 D 4x4	90	05/97→05/06					
414 NGT	95	02/95→05/06					
416 CDI	115	04/00→05/06					
416 CDI 4x4	115	04/00→05/06					
410 D	75	02/96→05/06	←	09/96→		11.0101-5704.2	260095 ATE
Führungsbolzen, Bremssattel							
408 CDI	60	04/00→05/06	←		2	11.8171-0008.1	990049 ATE
408 D	58	02/96→05/06					
410 D 4x4	75	05/97→05/06					
411 CDI	80	04/00→05/06					
411 CDI 4x4	80	04/00→05/06					
412 D	85 - 90	02/96→05/06					
412 D 4x4	85 - 90	05/97→05/06					
413 CDI	95	04/00→05/06					
413 CDI 4x4	95	04/00→05/06					
414	105	02/96→05/06					
414 4x4	105	05/97→05/06					
414 D 4x4	90	05/97→05/06					
414 NGT	95	02/95→05/06					
416 CDI	115	04/00→05/06					
416 CDI 4x4	115	04/00→05/06					
410 D	75	02/96→05/06	←	09/96→	2	11.8171-0008.1	990049 ATE
Bremsschlauch							
408 CDI	60	04/00→05/06	←		2	24.5237-0490.3	330672 L= 490
408 D	58	02/96→05/06				83.7716-0363.3	330829 L= 363
410 D 4x4	75	05/97→05/06					
411 CDI	80	04/00→05/06	→	am Bremssattel	2	24.5237-0235.3	330781 L= 235
→							













	kW					! #			
MERCEDES-BENZ - SPRINTER 4-t Kasten (B904) 02/95→05/12									
 Bremsschlauch									
411 CDI 4x4	80	04/00→05/06	→			2	83.6105-0510.3	330622	L= 510
412 D	85 - 90	02/96→05/06					83.7716-0363.3	330829	L= 363
412 D 4x4	85 - 90	05/97→05/06							
413 CDI	95	04/00→05/06							
413 CDI 4x4	95	04/00→05/06							
414	105	02/96→05/06							
414 4x4	105	05/97→05/06							
414 D 4x4	90	05/97→05/06							
414 NGT	95	02/95→05/06							
416 CDI	115	04/00→05/06							
416 CDI 4x4	115	04/00→05/06							
410 D	75	02/96→05/06	←	09/96→		2	24.5237-0490.3	330672	L= 490
			→	09/96→; am Bremsattel		2	24.5237-0235.3	330781	L= 235
			→	09/96→		2	83.6105-0510.3	330622	L= 510
							83.7716-0363.3	330829	L= 363
MERCEDES-BENZ - SPRINTER 4-t Kasten (B907, B910) 02/18→									
 Bremsschlauch									
411 CDI RWD	84	02/18→	←			2	24.5137-0385.3	331089	L= 385
414 CDI RWD	105	02/18→							
415 CDI RWD	110	10/21→	→	für Fahrzeuge ohne höhergelegtem Fahrwerk; nicht für SA Code: CE8		2	24.5137-0385.3	331089	L= 385
416 CDI RWD	120	02/18→							
417 CDI RWD	125	06/20→							
419 CDI RWD	140	02/18→							
MERCEDES-BENZ - SPRINTER 4-t Pritsche/Fahrgestell (B904) 02/95→05/12									
 Bremsattel									
408 CDI	60	04/00→05/06	←				24.3441-1701.5	240331	PER - Halter
408 D	58	02/96→05/06					24.3601-8513.5	240687	ATE - Halter
410 D 4x4	75	05/97→05/06							
411 CDI	80	04/00→05/06	←				24.3441-1702.5	240332	PER - Halter
411 CDI 4x4	80	04/00→05/06					24.3601-8514.5	240688	ATE - Halter
412 D	85 - 90	02/96→05/06	→				24.3441-1701.5	240331	PER - Halter
412 D 4x4	85 - 90	05/97→05/06	→				24.3441-1702.5	240332	PER - Halter
413 CDI	95	04/00→05/06							
413 CDI 4x4	95	04/00→05/06							
414	105	02/95→05/06							
414 4x4	105	05/97→05/06							
416 CDI	115	04/00→05/06							
416 CDI 4x4	115	04/00→05/06							
410 D	75	02/96→05/06	←	09/96→; ☐			24.3441-1701.5	240331	PER - Halter
			←	09/96→; ☐			24.3441-1702.5	240332	PER - Halter
			→	09/96→; ☐			24.3601-8514.5	240688	ATE - Halter
			→	09/96→; ☐			24.3441-1701.5	240331	PER - Halter
			→	09/96→; ☐			24.3441-1702.5	240332	PER - Halter
Halter, Bremsattel									
408 CDI	60	04/00→05/06	←				11.8170-0510.1	260111	ATE
408 D	58	02/96→05/06							
410 D 4x4	75	05/97→05/06							
411 CDI	80	04/00→05/06							
411 CDI 4x4	80	04/00→05/06							
412 D	85 - 90	02/96→05/06							
412 D 4x4	85 - 90	05/97→05/06							
413 CDI	95	04/00→05/06							
413 CDI 4x4	95	04/00→05/06							
414	105	02/95→05/06							
414 4x4	105	05/97→05/06							
416 CDI	115	04/00→05/06							
416 CDI 4x4	115	04/00→05/06							
410 D	75	02/96→05/06	←	09/96→			11.8170-0510.1	260111	ATE
Feder, Bremsattel									
408 CDI	60	04/00→05/06	←			2	11.8116-0200.1	390505	ATE
408 D	58	02/96→05/06							
410 D 4x4	75	05/97→05/06							
411 CDI	80	04/00→05/06	→						























	kW			 	! #		
MERCEDES-BENZ - SPRINTER 4-t Pritsche/Fahrgestell (B904) 02/95→05/12							
Feder, Bremssattel							
411 CDI 4x4	80	04/00→05/06	←		2	11.8116-0200.1 390505	ATE
412 D	85 - 90	02/96→05/06					
412 D 4x4	85 - 90	05/97→05/06					
413 CDI	95	04/00→05/06					
413 CDI 4x4	95	04/00→05/06					
414	105	02/95→05/06					
414 4x4	105	05/97→05/06					
416 CDI	115	04/00→05/06					
416 CDI 4x4	115	04/00→05/06					
410 D	75	02/96→05/06	←	09/96→	2	11.8116-0200.1 390505	ATE
Führungshülzensatz, Bremssattel							
408 CDI	60	04/00→05/06	←			11.0101-5704.2 260095	ATE
408 D	58	02/96→05/06					
410 D 4x4	75	05/97→05/06					
411 CDI	80	04/00→05/06					
411 CDI 4x4	80	04/00→05/06					
412 D	85 - 90	02/96→05/06					
412 D 4x4	85 - 90	05/97→05/06					
413 CDI	95	04/00→05/06					
413 CDI 4x4	95	04/00→05/06					
414	105	02/95→05/06					
414 4x4	105	05/97→05/06					
416 CDI	115	04/00→05/06					
416 CDI 4x4	115	04/00→05/06					
410 D	75	02/96→05/06	←	09/96→		11.0101-5704.2 260095	ATE
Führungsbolzen, Bremssattel							
408 CDI	60	04/00→05/06	←		2	11.8171-0008.1 990049	ATE
408 D	58	02/96→05/06					
410 D 4x4	75	05/97→05/06					
411 CDI	80	04/00→05/06					
411 CDI 4x4	80	04/00→05/06					
412 D	85 - 90	02/96→05/06					
412 D 4x4	85 - 90	05/97→05/06					
413 CDI	95	04/00→05/06					
413 CDI 4x4	95	04/00→05/06					
414	105	02/95→05/06					
414 4x4	105	05/97→05/06					
416 CDI	115	04/00→05/06					
416 CDI 4x4	115	04/00→05/06					
410 D	75	02/96→05/06	←	09/96→	2	11.8171-0008.1 990049	ATE
Bremsschlauch							
408 CDI	60	04/00→05/06	←		2	24.5237-0490.3 330672	L= 490
408 D	58	02/96→05/06				83.7716-0363.3 330829	L= 363
410 D 4x4	75	05/97→05/06					
411 CDI	80	04/00→05/06	→	am Bremssattel	2	24.5237-0235.3 330781	L= 235
411 CDI 4x4	80	04/00→05/06	→		2	83.6105-0510.3 330622	L= 510
412 D	85 - 90	02/96→05/06				83.7716-0363.3 330829	L= 363
412 D 4x4	85 - 90	05/97→05/06					
413 CDI	95	04/00→05/06					
413 CDI 4x4	95	04/00→05/06					
414	105	02/95→05/06					
414 4x4	105	05/97→05/06					
416 CDI	115	04/00→05/06					
416 CDI 4x4	115	04/00→05/06					
410 D	75	02/96→05/06	←	09/96→	2	24.5237-0490.3 330672	L= 490
						83.7716-0363.3 330829	L= 363
			→	09/96→; am Bremssattel	2	24.5237-0235.3 330781	L= 235
			→	09/96→	2	83.6105-0510.3 330622	L= 510
						83.7716-0363.3 330829	L= 363
MERCEDES-BENZ - SPRINTER 4-t Pritsche/Fahrgestell (B907, B910) 02/18→							
Bremsschlauch							
411 CDI RWD	84	02/18→	←		2	24.5137-0385.3 331089	L= 385
414 CDI RWD	105	02/18→					
415 CDI RWD	110	10/21→	→	nicht für SA Code: CE8; für Fahrzeuge ohne höhergelegtem Fahrwerk	2	24.5137-0385.3 331089	L= 385
416 CDI RWD	120	02/18→					
417 CDI RWD	125	10/21→					
419 CDI RWD	140	02/18→					

	kw			 	! #			
MERCEDES-BENZ - SPRINTER 4-t Tourer Bus (B907) 02/18→								
 Bremsschlauch								
411 CDI	84	02/18→	←		2	24.5137-0385.3	331089	L= 385
414 CDI	105	09/19→	→	nicht für SA Code: CE8; für Fahrzeuge ohne höhergelegtem Fahrwerk	2	24.5137-0385.3	331089	L= 385
419 CDI	140	02/18→						
MERCEDES-BENZ - SPRINTER 5-t Bus (B906) 06/06→09/20								
 Bremssattel								
513 CDI	95	03/09→12/16	←	<input type="checkbox"/>		24.3521-8503.5	241461	ATE - Halter
515 CDI	110	06/06→09/20	←	<input type="checkbox"/>		24.3521-8504.5	241462	ATE - Halter
516 CDI	120	03/09→12/18	←	<input type="checkbox"/>		24.3481-1817.5	241169	BOS - Halter
519 CDI	140	03/09→12/18	→	<input type="checkbox"/>		24.3481-1818.5	241170	BOS - Halter
			→	<input type="checkbox"/>				
 Bremsschlauch								
513 CDI	95	03/09→12/16	←		2	24.5137-0385.3	331089	L= 385
515 CDI	110	06/06→09/20	→	nicht für Reifenabmessung: 285/65	2	24.5131-0415.3	331238	L= 415
516 CDI	120	03/09→12/18						
519 CDI	140	03/09→12/18	→	für Reifenabmessung: 285/65	2	24.5137-0470.3	331090	L= 470
MERCEDES-BENZ - SPRINTER 5-t Kasten (B906) 06/06→09/20								
 Bremssattel								
509 CDI	65	06/06→12/09	←	<input type="checkbox"/>		24.3521-8503.5	241461	ATE - Halter
510 CDI	70	03/09→12/16	←	<input type="checkbox"/>		24.3521-8504.5	241462	ATE - Halter
511 CDI	80 -	06/06→12/18	←	<input type="checkbox"/>		24.3481-1817.5	241169	BOS - Halter
	84		→	<input type="checkbox"/>		24.3481-1818.5	241170	BOS - Halter
511 CDI 4x4	80	06/06→12/09	→	<input type="checkbox"/>				
513 CDI	95	03/09→05/16						
513 CDI 4x4	95	03/09→12/16						
514 CDI	105	05/16→12/18						
514 CDI 4x4	105	05/16→12/18						
515 CDI	110	06/06→09/20						
515 CDI 4x4	110	06/06→12/09						
516	115	03/09→12/18						
516 CDI	120	03/09→12/18						
516 CDI 4x4	120	03/09→12/18						
516 NGT	115	03/09→12/18						
518 CDI	135	06/06→12/09						
518 CDI 4x4	135	06/06→12/16						
519 CDI / BlueTEC	140	03/09→12/18						
519 CDI / BlueTEC 4x4	140	03/09→12/18						
524	190	06/06→12/16						
513 CDI	95	06/06→12/16	←	03/09→; <input type="checkbox"/>		24.3521-8503.5	241461	ATE - Halter
			←	03/09→; <input type="checkbox"/>		24.3521-8504.5	241462	ATE - Halter
			→	03/09→; <input type="checkbox"/>		24.3481-1817.5	241169	BOS - Halter
			→	03/09→; <input type="checkbox"/>		24.3481-1818.5	241170	BOS - Halter
 Bremsschlauch								
509 CDI	65	06/06→12/09	←		2	24.5137-0385.3	331089	L= 385
510 CDI	70	03/09→12/16	→	nicht für Reifenabmessung: 285/65	2	24.5131-0415.3	331238	L= 415
511 CDI	80 -	06/06→12/18						
	84		→	für Reifenabmessung: 285/65	2	24.5137-0470.3	331090	L= 470
513 CDI	95	03/09→05/16						
514 CDI	105	05/16→12/18						
515 CDI	110	06/06→09/20						
516	115	03/09→12/18						
516 CDI	120	03/09→12/18						
516 NGT	115	03/09→12/18						
518 CDI	135	06/06→12/09						
519 CDI / BlueTEC	140	03/09→12/18						
524	190	06/06→12/16						
511 CDI 4x4	80	06/06→12/09	→	nicht für Reifenabmessung: 285/65	2	24.5131-0415.3	331238	L= 415
513 CDI 4x4	95	03/09→12/16	→	für Reifenabmessung: 285/65	2	24.5137-0470.3	331090	L= 470
514 CDI 4x4	105	05/16→12/18						
515 CDI 4x4	110	06/06→12/09						
516 CDI 4x4	120	03/09→12/18						
518 CDI 4x4	135	06/06→12/16						
519 CDI / BlueTEC 4x4	140	03/09→12/18						
513 CDI	95	06/06→12/16	←	03/09→	2	24.5137-0385.3	331089	L= 385
			→	03/09→; nicht für Reifenabmessung: 285/65	2	24.5131-0415.3	331238	L= 415
			→	03/09→; für Reifenabmessung: 285/65	2	24.5137-0470.3	331090	L= 470











	kw					! #			
MERCEDES-BENZ - SPRINTER 5-t Kasten (B907) 02/18→									
 Bremsschlauch									
511 CDI	84	02/18→	←			2	24.5137-0385.3	331089	L= 385
514 CDI	105	02/18→							
515 CDI	110	10/21→							
516 CDI	120	02/18→							
517 CDI	125	06/20→							
519 CDI	140	02/18→							
MERCEDES-BENZ - SPRINTER 5-t Pritsche/Fahrgestell (B905) 04/01→05/06									
 Bremssattel									
616 CDI	115	04/01→05/06	←	☐			24.3441-1701.5	240331	PER - Halter
			←	☐			24.3441-1702.5	240332	PER - Halter
 Bremsschlauch									
616 CDI	115	04/01→05/06	→			2	24.5237-0235.3	330781	L= 235
MERCEDES-BENZ - SPRINTER 5-t Pritsche/Fahrgestell (B906) 06/06→09/20									
 Bremssattel									
509 CDI	65	06/06→12/09	←	☐			24.3521-8503.5	241461	ATE - Halter
510 CDI	70	03/09→12/16	←	☐			24.3521-8504.5	241462	ATE - Halter
511 CDI	80 - 84	06/06→12/18	→	☐			24.3481-1817.5	241169	BOS - Halter
511 CDI 4x4	80	06/06→12/09	→	☐			24.3481-1818.5	241170	BOS - Halter
513 CDI	95	03/09→05/16	→	☐					
513 CDI 4x4	95	05/11→12/16							
514 CDI	105	05/16→12/18							
514 CDI 4x4	105	05/16→12/18							
515 CDI	110	06/06→09/20							
515 CDI 4x4	110	06/06→12/09							
516	115	09/08→12/18							
516 CDI	120	03/09→12/18							
516 CDI 4x4	120	03/09→12/18							
516 NGT	115	09/08→12/18							
518 CDI	135	06/06→12/09							
518 CDI 4x4	135	06/06→12/09							
519 CDI / BlueTEC	140	03/09→12/18							
519 CDI / BlueTEC 4x4	140	03/09→12/18							
524	190	06/06→12/16							
513 CDI	95	06/06→12/16	←	03/09→; ☐			24.3521-8503.5	241461	ATE - Halter
			←	03/09→; ☐			24.3521-8504.5	241462	ATE - Halter
			→	03/09→; ☐			24.3481-1817.5	241169	BOS - Halter
			→	03/09→; ☐			24.3481-1818.5	241170	BOS - Halter
 Bremsschlauch									
509 CDI	65	06/06→12/09	←			2	24.5137-0385.3	331089	L= 385
510 CDI	70	03/09→12/16							
511 CDI	80 - 84	06/06→12/18	→	nicht für Reifenabmessung: 285/65		2	24.5131-0415.3	331238	L= 415
			→	für Reifenabmessung: 285/65		2	24.5137-0470.3	331090	L= 470
513 CDI	95	03/09→05/16							
514 CDI	105	05/16→12/18							
515 CDI	110	06/06→09/20							
516	115	09/08→12/18							
516 CDI	120	03/09→12/18							
516 NGT	115	09/08→12/18							
518 CDI	135	06/06→12/09							
519 CDI / BlueTEC	140	03/09→12/18							
524	190	06/06→12/16							
511 CDI 4x4	80	06/06→12/09	→	nicht für Reifenabmessung: 285/65		2	24.5131-0415.3	331238	L= 415
513 CDI 4x4	95	05/11→12/16							
514 CDI 4x4	105	05/16→12/18	→	für Reifenabmessung: 285/65		2	24.5137-0470.3	331090	L= 470
515 CDI 4x4	110	06/06→12/09							
516 CDI 4x4	120	03/09→12/18							
518 CDI 4x4	135	06/06→12/09							
519 CDI / BlueTEC 4x4	140	03/09→12/18							
513 CDI	95	06/06→12/16	←	03/09→		2	24.5137-0385.3	331089	L= 385
			→	03/09→; nicht für Reifenabmessung: 285/65		2	24.5131-0415.3	331238	L= 415
			→	03/09→; für Reifenabmessung: 285/65		2	24.5137-0470.3	331090	L= 470
MERCEDES-BENZ - SPRINTER 5-t Pritsche/Fahrgestell (B907) 02/18→									
 Bremsschlauch									
511 CDI	84	02/18→	←			2	24.5137-0385.3	331089	L= 385
514 CDI	105	02/18→							
515 CDI RWD	110	10/21→	→						















































	kw			 	! #		
MERCEDES-BENZ - SPRINTER 5-t Pritsche/Fahrgestell (B907) 02/18→							
 Bremsschlauch							
516 CDI 519 CDI 519 CDI RWD	120 140 140	02/18→ 02/18→ 10/21→	←		2	24.5137-0385.3 331089	L= 385
MERCEDES-BENZ - SPRINTER CLASSIC 3,5-t Kasten (B909) 09/13→							
 Bremsattel							
311 CDI 313 CDI	80 100	09/13→ 01/17→	←	<input type="checkbox"/>		24.3441-1701.5 240331 24.3601-8513.5 240687	PER - Halter ATE - Halter
			←	<input type="checkbox"/>		24.3441-1702.5 240332 24.3601-8514.5 240688	PER - Halter ATE - Halter
			→	<input type="checkbox"/>		24.3521-1707.5 240471 24.3521-8501.5 241237	BOS - Halter ATE - Halter
			→	<input type="checkbox"/>		24.3521-1708.5 240472 24.3521-8502.5 241238	BOS - Halter ATE - Halter
Halter, Bremsattel							
311 CDI 313 CDI	80 100	09/13→ 01/17→	←			11.8170-0510.1 260111	ATE
			→			für Bremsscheibendurchmesser [mm]: 272	11.8170-0407.1 260114 ATE
Feder, Bremsattel							
311 CDI 313 CDI	80 100	09/13→ 01/17→	←		2	11.8116-0200.1 390505	ATE
			→		2	11.8116-0191.1 390522	ATE
Führungshülzensatz, Bremsattel							
311 CDI 313 CDI	80 100	09/13→ 01/17→	←			11.0101-5704.2 260095	ATE
			→			11.0101-5407.2 260011	ATE
Führungsbolzen, Bremsattel							
311 CDI 313 CDI	80 100	09/13→ 01/17→	←		2	11.8171-0008.1 990049	ATE
			→		2	11.8171-0008.1 990049	ATE
 Bremsschlauch							
311 CDI 313 CDI	80 100	09/13→ 01/17→	←		2	24.5237-0490.3 330672 83.7716-0363.3 330829	L= 490 L= 363
			→		2	24.5237-0235.3 330781	am Bremsattel L= 235
			→		2	83.6105-0510.3 330622 83.7716-0363.3 330829	L= 510 L= 363
MERCEDES-BENZ - SPRINTER CLASSIC 4,6-t Bus (B909) 09/13→							
 Bremsattel							
411 CDI	80	09/13→	←	<input type="checkbox"/>		24.3441-1701.5 240331 24.3601-8513.5 240687	PER - Halter ATE - Halter
			←	<input type="checkbox"/>		24.3441-1702.5 240332 24.3601-8514.5 240688	PER - Halter ATE - Halter
			→	<input type="checkbox"/>		24.3441-1701.5 240331	PER - Halter
			→	<input type="checkbox"/>		24.3441-1702.5 240332	PER - Halter
Halter, Bremsattel							
411 CDI	80	09/13→	←			11.8170-0510.1 260111	ATE
Feder, Bremsattel							
411 CDI	80	09/13→	←		2	11.8116-0200.1 390505	ATE
Führungshülzensatz, Bremsattel							
411 CDI	80	09/13→	←			11.0101-5704.2 260095	ATE
Führungsbolzen, Bremsattel							
411 CDI	80	09/13→	←		2	11.8171-0008.1 990049	ATE
 Bremsschlauch							
411 CDI	80	09/13→	←		2	83.7716-0363.3 330829	L= 363

	kW			 	! #		
MERCEDES-BENZ - SPRINTER CLASSIC 4,6-t Kasten (B909) 01/17→							
 Bremssattel							
413 CDI	100	01/17→	←	☐		24.3441-1701.5 240331 24.3601-8513.5 240687	PER - Halter ATE - Halter
			←	☐		24.3441-1702.5 240332 24.3601-8514.5 240688	PER - Halter ATE - Halter
			→	☐		24.3441-1701.5 240331	PER - Halter
			→	☐		24.3441-1702.5 240332	PER - Halter
Halter, Bremssattel							
413 CDI	100	01/17→	←			11.8170-0510.1 260111	ATE
Feder, Bremssattel							
413 CDI	100	01/17→	←		2	11.8116-0200.1 390505	ATE
Führungshülzensatz, Bremssattel							
413 CDI	100	01/17→	←			11.0101-5704.2 260095	ATE
Führungsbolzen, Bremssattel							
413 CDI	100	01/17→	←		2	11.8171-0008.1 990049	ATE
 Bremsschlauch							
413 CDI	100	01/17→	←		2	83.7716-0363.3 330829	L= 363
MERCEDES-BENZ - Vaneo (414) 02/02→07/05							
 Bremssattel							
1.6	60 - 75	02/02→07/05	←	☐		24.3571-1743.5 240790	TRW - Halter
1.7 CDI	55 - 67	02/02→07/05	←	☐		24.3571-1744.5 240791	TRW - Halter
1.9	92	02/02→07/05	→	☐		24.3301-1701.5 240858	TRW - Halter
			→	☐		24.3301-1702.5 240859	TRW - Halter
Zubehörsatz, Bremssattel							
1.6	60 - 75	02/02→07/05	←			24.0101-3803.2 260101	TRW
1.7 CDI	55 - 67	02/02→07/05					
1.9	92	02/02→07/05					
 Bremsschlauch							
1.6	60 - 75	02/02→07/05	←		2	24.5123-0295.3 330820	L= 295
1.7 CDI	55 - 67	02/02→07/05	→		2	24.5238-0230.3 330673	L= 230
1.9	92	02/02→07/05					
MERCEDES-BENZ - Vario Bus (B670) 08/96→							
 Bremssattel							
O 810	75	09/96→12/10	→	☐	Achsnummer: 741.130/741.131; ☐	24.3441-1701.5 240331	PER - Halter
O 812	90	09/96→12/10					
O 813	95	01/06→12/13	→	☐	Achsnummer: 741.130/741.131; ☐	24.3441-1702.5 240332	PER - Halter
O 814	100	09/96→12/10					
O 815	112	09/96→12/10					
O 816 D	115	01/06→12/13					
O 818 D	130	09/06→	→		→ 12/13; Achsnummer: 741.130/741.131; ☐	24.3441-1701.5 240331	PER - Halter
			→		→ 12/13; Achsnummer: 741.130/741.131; ☐	24.3441-1702.5 240332	PER - Halter
MERCEDES-BENZ - Vario Kasten (B667, B670, B668) 09/96→							
 Bremssattel							
512 D	90	09/96→12/10	→	☐	Achsnummer: 741.130/741.131; ☐	24.3441-1701.5 240331	PER - Halter
612 D	90	09/96→12/10					
613 D	95 - 100	09/96→12/13	→	☐	Achsnummer: 741.130/741.131; ☐	24.3441-1702.5 240332	PER - Halter
614 D	95 - 100	09/96→12/13					
615 D	112 - 115	09/98→12/13					
616 D	112 - 115	09/98→12/13					
618 D	130	09/06→12/13					











	kW			 	! #		
MERCEDES-BENZ - VARIO Kasten (B667, B670, B668) 09/96→							
 Bremssattel							
812 D	90	09/96→12/10	➡	Achsnummer: 741.130/741.131; 		24.3441-1701.5 240331	PER - Halter
813 D	95 - 100	09/96→12/13	➡	Achsnummer: 741.130/741.131; 		24.3441-1702.5 240332	PER - Halter
814 D	95 - 100	09/96→12/13					
814 DA 4x4	95 - 100	09/96→12/13					
813 DA	95 - 100	09/96→12/13					
815 D	112 - 115	09/96→12/13					
816 D	112 - 115	09/96→12/13					
815 DA	112 - 115	09/96→12/13					
816 DA 4x4	112 - 115	09/96→12/13					
818 D	130	09/06→12/13					
MERCEDES-BENZ - VARIO Kipper 09/96→							
 Bremssattel							
612 D	90	09/96→12/10	➡	Achsnummer: 741.130/741.131; 		24.3441-1701.5 240331	PER - Halter
613 D	95 - 100	09/96→12/13	➡	Achsnummer: 741.130/741.131; 		24.3441-1702.5 240332	PER - Halter
614 D	95 - 100	09/96→12/13					
812 D	90	09/96→12/10					
813 D	95 - 100	09/96→12/13					
814 D	95 - 100	09/96→12/13					
814 DA 4x4	95 - 100	09/96→12/13					
813 DA	95 - 100	09/96→12/13					
815 D	115	09/96→12/13					
816 D	115	09/96→12/13					
815 DA	112 - 115	09/96→12/13					
816 DA 4x4	112 - 115	09/96→12/13					
618 D	130	09/06→	➡	→ 12/13; Achsnummer: 741.130/741.131; 		24.3441-1701.5 240331	PER - Halter
818 D	130	09/06→					
818 DA 4x4	130	09/06→	➡	→ 12/13; Achsnummer: 741.130/741.131; 		24.3441-1702.5 240332	PER - Halter
MERCEDES-BENZ - VARIO Pritsche/Fahrgestell (B670, B668, B667) 09/96→							
 Bremssattel							
512 D	90	09/96→12/10	➡	Achsnummer: 741.130/741.131; 		24.3441-1701.5 240331	PER - Halter
612 D	90	09/96→12/10					
613 D	100	09/96→12/11	➡	Achsnummer: 741.130/741.131; 		24.3441-1702.5 240332	PER - Halter
614 D	100	09/96→12/11					
812 D	90	09/96→12/10					
813 D	95 - 100	09/96→12/13					
814 D	95 - 100	09/96→12/13					
814 DA 4x4	95 - 100	09/96→12/13					
813 DA	95 - 100	09/96→12/13					
815 D	110 - 115	09/96→12/13					
816 D	112 - 115	09/96→12/13					
815 DA	112 - 115	09/96→12/13					
816 DA 4x4	112 - 115	09/96→12/13					
618 D	130	09/06→	➡	→ 12/13; Achsnummer: 741.130/741.131; 		24.3441-1701.5 240331	PER - Halter
818 D	130	09/06→					
818 DA 4x4	130	09/06→	➡	→ 12/13; Achsnummer: 741.130/741.131; 		24.3441-1702.5 240332	PER - Halter
MERCEDES-BENZ - VARIO Triebkopf 09/96→							
 Bremssattel							
613 D	95	01/06→12/13	➡	Achsnummer: 741.130/741.131; 		24.3441-1701.5 240331	PER - Halter
614 D	95	01/06→12/13					
615 D	115	01/06→12/13	➡	Achsnummer: 741.130/741.131; 		24.3441-1702.5 240332	PER - Halter
→							



















































	kw			 	! #		
MERCEDES-BENZ - VARIO Triebkopf 09/96→							
 Bremssattel							
616 D	115	01/06→12/13	➡	Achsnummer: 741.130/741.131; ☐		24.3441-1701.5 240331	PER - Halter
618 D	130	09/06→12/13	➡	Achsnummer: 741.130/741.131; ☐		24.3441-1702.5 240332	PER - Halter
810 DT	75	09/96→06/06					
812 DT	90	09/96→06/06					
814 DT	100	09/96→06/06					
816 DT	112	09/96→06/06					
MERCEDES-BENZ - VIANO (W639) 09/03→							
 Bremssattel							
3.2	140 - 160	09/03→	←	342258→; → 02/14; ☐		24.3481-1815.5 241171	BRE - Halter
3.5	190	09/07→	←	342258→; → 02/14; ☐		24.3481-1816.5 241172	BRE - Halter
3.7	170	06/04→	←	→ 342257; ☐		24.3481-9963.5 241469	ATE - Halter
CDI 2.0	80	09/03→	←	→ 342257; ☐		24.3481-9964.5 241470	ATE - Halter
CDI 2.2	70 - 120	09/03→	➡	→ 02/14; ☐		24.3381-1709.5 240982	BOS - Halter
CDI 3.0	150 - 165	03/06→	➡	→ 02/14; ☐		24.3381-1710.5 240983	BOS - Halter
3.7	165	06/04→07/07	←	342258→; ☐		24.3481-1815.5 241171	BRE - Halter
CDI 2.0	85	08/05→	←	342258→; ☐		24.3481-1816.5 241172	BRE - Halter
CDI 2.0 4-matic	85	03/06→	←	→ 342257; ☐		24.3481-9963.5 241469	ATE - Halter
CDI 2.2	110	01/14→	←	→ 342257; ☐		24.3481-9964.5 241470	ATE - Halter
			➡	☐		24.3381-1709.5 240982	BOS - Halter
			➡	☐		24.3381-1710.5 240983	BOS - Halter
CDI 2.0 4-matic	80	07/05→	←	407626→; → 02/14; ☐		24.3481-1815.5 241171	BRE - Halter
CDI 2.2 4-matic	110	07/05→	←	407626→; → 02/14; ☐		24.3481-1816.5 241172	BRE - Halter
			←	07/10→; → 407625; ☐		24.3481-9963.5 241469	ATE - Halter
			←	07/10→; → 407625; ☐		24.3481-9964.5 241470	ATE - Halter
			➡	07/10→ 02/14; ☐		24.3381-1709.5 240982	BOS - Halter
			➡	07/10→ 02/14; ☐		24.3381-1710.5 240983	BOS - Halter
CDI 2.2 4-matic	100 - 120	07/10→	←	407626→; → 02/14; ☐		24.3481-1815.5 241171	BRE - Halter
			←	407626→; → 02/14; ☐		24.3481-1816.5 241172	BRE - Halter
			←	→ 407625; ☐		24.3481-9963.5 241469	ATE - Halter
			←	→ 407625; ☐		24.3481-9964.5 241470	ATE - Halter
			➡	→ 02/14; ☐		24.3381-1709.5 240982	BOS - Halter
			➡	→ 02/14; ☐		24.3381-1710.5 240983	BOS - Halter
 Bremsschlauch							
3.2	140 - 160	09/03→	←	- ESP	2	24.5140-0498.3 330912	L= 498
3.5	190	09/07→	←	+ ESP; → 08/10		24.5140-0498.3 330912	L= 498
3.7	170	06/04→	➡	→ 02/14	2	24.5123-0328.3 330910	L= 328
CDI 2.0	80 - 85	09/03→					
CDI 2.0 4-matic	80 - 85	07/05→					
CDI 2.2	100 - 120	09/03→					
CDI 2.2 4-matic	100 - 120	07/05→					
CDI 3.0	150 - 165	03/06→					
3.7	165	06/04→07/07	←	- ESP	2	24.5140-0498.3 330912	L= 498
			←	+ ESP		24.5140-0498.3 330912	L= 498
			➡		2	24.5123-0328.3 330910	L= 328
CDI 2.2	70 - 110	09/10→	←	- ESP	2	24.5140-0498.3 330912	L= 498
			➡	→ 02/14	2	24.5123-0328.3 330910	L= 328
MERCEDES-BENZ - VITO / MIXTO Kasten (W639) 08/03→							
 Bremssattel							
109 CDI	65 - 70	09/03→	←	342258→; → 02/14; ☐		24.3481-1815.5 241171	BRE - Halter
110 CDI	70	09/10→	←	342258→; → 02/14; ☐		24.3481-1816.5 241172	BRE - Halter
111 CDI	80 - 85	09/03→	←	→ 342257; ☐		24.3481-9963.5 241469	ATE - Halter
113 CDI	100	09/10→	←	→ 342257; ☐		24.3481-9964.5 241470	ATE - Halter
115 CDI	110	09/03→					











	kw			 	! #			
MERCEDES-BENZ - VITO / MIXTO Kasten (W639) 08/03→								
 Bremssattel								
116 CDI 119 122 122 CDI 126	120 140 160 165 190	09/10→ 09/03→ 09/03→ 09/10→ 09/07→	→ → → → →	→ 02/14;  → 02/14;  → 02/14;  → 02/14;  → 02/14; 		24.3381-1709.5 24.3381-1710.5	240982 240983	BOS - Halter BOS - Halter
111 CDI 4x4 113 CDI 4x4 116 CDI 4x4	80 100 120	09/07→ 09/10→ 09/10→	← ← ← ← → →	407626→; → 02/14;  407626→; → 02/14;  → 407625;  → 407625;  → 02/14;  → 02/14; 		24.3481-1815.5 24.3481-1816.5 24.3481-9963.5 24.3481-9964.5 24.3381-1709.5 24.3381-1710.5	241171 241172 241469 241470 240982 240983	BRE - Halter BRE - Halter ATE - Halter ATE - Halter BOS - Halter BOS - Halter
115 CDI 4x4	110	07/06→	← ← ← ← → →	407626→; → 02/14;  407626→; → 02/14;  09/07→; → 407625;  09/07→; → 407625;  09/07→ 02/14;  09/07→ 02/14; 		24.3481-1815.5 24.3481-1816.5 24.3481-9963.5 24.3481-9964.5 24.3381-1709.5 24.3381-1710.5	241171 241172 241469 241470 240982 240983	BRE - Halter BRE - Halter ATE - Halter ATE - Halter BOS - Halter BOS - Halter
120 CDI	150	07/06→	← ← ← ← → →	342258→; → 02/14;  342258→; → 02/14;  09/07→; → 342257;  09/07→; → 342257;  09/07→ 02/14;  09/07→ 02/14; 		24.3481-1815.5 24.3481-1816.5 24.3481-9963.5 24.3481-9964.5 24.3381-1709.5 24.3381-1710.5	241171 241172 241469 241470 240982 240983	BRE - Halter BRE - Halter ATE - Halter ATE - Halter BOS - Halter BOS - Halter
123	165 - 170	06/04→07/08	← ← ← ← → →	342258→;  342258→;  → 342257;  → 342257;   		24.3481-1815.5 24.3481-1816.5 24.3481-9963.5 24.3481-9964.5 24.3381-1709.5 24.3381-1710.5	241171 241172 241469 241470 240982 240983	BRE - Halter BRE - Halter ATE - Halter ATE - Halter BOS - Halter BOS - Halter
E-CELL	60	03/12→	← ← ← → →	→ 02/14;  → 02/14;  → 02/14;  → 02/14;  → 02/14; 		24.3481-1815.5 24.3481-9963.5 24.3481-1816.5 24.3481-9964.5 24.3381-1709.5 24.3381-1710.5	241171 241469 241172 241470 240982 240983	BRE - Halter ATE - Halter BRE - Halter ATE - Halter BOS - Halter BOS - Halter
 Bremsschlauch								
109 CDI 111 CDI 111 CDI 4x4 115 CDI 115 CDI 4x4 119 120 CDI 122 126	65 - 70 80 - 85 80 110 110 140 150 160 190	09/03→ 09/03→ 09/03→ 09/07→ 09/03→ 07/06→ 09/03→ 07/06→ 09/03→ 09/07→	← ← → → → → → → → →	- ESP + ESP; → 08/10 → 02/14 → 02/14 → 02/14 → 02/14 → 02/14 → 02/14 → 02/14 → 02/14	2 2 2	24.5140-0498.3 24.5140-0498.3 24.5123-0328.3	330912 330912 330910	L= 498 L= 498 L= 328
110 CDI 113 CDI 113 CDI 4x4 116 CDI 116 CDI 4x4 122 CDI E-CELL	70 100 100 120 120 165 60	09/10→ 09/10→ 09/10→ 09/10→ 09/10→ 09/10→ 03/12→	← → → → → → →	- ESP → 02/14 → 02/14 → 02/14 → 02/14 → 02/14 → 02/14	2 2	24.5140-0498.3 24.5123-0328.3	330912 330910	L= 498 L= 328
123	165 - 170	06/04→07/08	← ← →	- ESP + ESP → 02/14	2 2 2	24.5140-0498.3 24.5140-0498.3 24.5123-0328.3	330912 330912 330910	L= 498 L= 498 L= 328
MERCEDES-BENZ - VITO Bus (W638) 02/96→07/03								
 Bremssattel								
108 CDI 2.2 110 CDI 2.2 →	60 75	03/99→07/03 03/99→07/03	← →	 		24.3601-8513.5	240687	ATE - Halter



	kw			 	! #		
MERCEDES-BENZ - VITO Bus (W638) 02/96→07/03							
 Bremssattel							
112 CDI 2.2 114 2.3	90 105	03/99→07/03 12/96→07/03	←	☐		24.3601-8514.5 240688	ATE - Halter
			→	☐		24.3331-0040.5 240662	ATE - Halter
			→	☐		24.3331-1702.5 240544	BOS - Halter
			→	☐		24.3331-1701.5 240543	BOS - Halter
108 D 2.3 110 TD 2.3 113 2.0	58 72 95	02/96→07/03 02/96→07/03 02/96→07/03	←	03/96→; ☐		24.3601-8513.5 240687	ATE - Halter
			←	03/96→; ☐		24.3601-8514.5 240688	ATE - Halter
			→	03/96→; ☐		24.3331-0040.5 240662	ATE - Halter
			→	03/96→; ☐		24.3331-1702.5 240544	BOS - Halter
			→	03/96→; ☐		24.3331-1701.5 240543	BOS - Halter
Halter, Bremssattel							
108 CDI 2.2 110 CDI 2.2 112 CDI 2.2 114 2.3	60 75 90 105	03/99→07/03 03/99→07/03 03/99→07/03 12/96→07/03	←			11.8170-0510.1 260111	ATE
108 D 2.3 110 TD 2.3 113 2.0	58 72 95	02/96→07/03 02/96→07/03 02/96→07/03	←	03/96→		11.8170-0510.1 260111	ATE
Feder, Bremssattel							
108 CDI 2.2 110 CDI 2.2 112 CDI 2.2 114 2.3	60 75 90 105	03/99→07/03 03/99→07/03 03/99→07/03 12/96→07/03			2	11.8116-0200.1 390505	ATE
108 D 2.3 110 TD 2.3 113 2.0	58 72 95	02/96→07/03 02/96→07/03 02/96→07/03		03/96→	2	11.8116-0200.1 390505	ATE
Führungshülzensatz, Bremssattel							
108 CDI 2.2 110 CDI 2.2 112 CDI 2.2 114 2.3	60 75 90 105	03/99→07/03 03/99→07/03 03/99→07/03 12/96→07/03	←			11.0101-5704.2 260095	ATE
108 D 2.3 110 TD 2.3 113 2.0	58 72 95	02/96→07/03 02/96→07/03 02/96→07/03	←	03/96→		11.0101-5704.2 260095	ATE
Führungsbolzen, Bremssattel							
108 CDI 2.2 110 CDI 2.2 112 CDI 2.2 114 2.3	60 75 90 105	03/99→07/03 03/99→07/03 03/99→07/03 12/96→07/03			2	11.8171-0008.1 990049	ATE
108 D 2.3 110 TD 2.3 113 2.0	58 72 95	02/96→07/03 02/96→07/03 02/96→07/03		03/96→	2	11.8171-0008.1 990049	ATE
 Bremsschlauch							
108 CDI 2.2 110 CDI 2.2 112 CDI 2.2 114 2.3	60 75 90 105	03/99→07/03 03/99→07/03 03/99→07/03 12/96→07/03	←		2	24.5131-0495.3 330677	L= 495
			→		2	24.5113-0515.3 330668	L= 515
108 D 2.3 110 TD 2.3 113 2.0	58 72 95	02/96→07/03 02/96→07/03 02/96→07/03	←	03/96→	2	24.5131-0495.3 330677	L= 495
			→	03/96→	2	24.5113-0515.3 330668	L= 515
MERCEDES-BENZ - VITO Bus (W639) 09/03→							
 Bremssattel							
109 CDI 110 CDI 111 CDI	65 - 70 70	09/03→ 09/10→08/14 09/03→	←	342258→; → 02/14; ☐		24.3481-1815.5 241171	BRE - Halter
			←	342258→; → 02/14; ☐		24.3481-1816.5 241172	BRE - Halter
	80 - 85	09/03→ 09/03→	←	→ 342257; ☐		24.3481-9963.5 241469	ATE - Halter
113 CDI 115 CDI 116 CDI	100 110 120	09/10→ 09/03→ 09/10→	←	→ 342257; ☐		24.3481-9964.5 241470	ATE - Halter
119 122 122 CDI 126	140 160 165 190	09/03→ 09/03→ 09/10→ 09/07→	→	→ 02/14; ☐		24.3381-1709.5 240982	BOS - Halter
			→	→ 02/14; ☐		24.3381-1710.5 240983	BOS - Halter
109 CDI 4x4 111 CDI 4x4 113 CDI 4x4 115 CDI 4x4 116 CDI 4x4	70 80 100 110 120	09/07→08/14 09/07→08/14 09/10→08/14 09/07→08/14 09/10→08/14	←	407626→; → 02/14; ☐		24.3481-1815.5 241171	BRE - Halter
			←	407626→; → 02/14; ☐		24.3481-1816.5 241172	BRE - Halter
			←	→ 407625; ☐		24.3481-9963.5 241469	ATE - Halter
			←	→ 407625; ☐		24.3481-9964.5 241470	ATE - Halter

	kW					! #			
MERCEDES-BENZ - VITO Bus (W639) 09/03→									
 Bremssattel									
109 CDI 4x4 111 CDI 4x4 113 CDI 4x4 115 CDI 4x4 116 CDI 4x4	70 80 100 110 120	09/07→08/14 09/07→08/14 09/10→08/14 09/07→08/14 09/10→08/14	→ → → → →	→ 02/14; 			24.3381-1709.5 24.3381-1710.5	240982 240983	BOS - Halter BOS - Halter
120 CDI	150	07/06→	← ← ← ← → →	342258→; → 02/14;  342258→; → 02/14;  09/07→; → 342257;  09/07→; → 342257;  09/07→ 02/14;  09/07→ 02/14; 			24.3481-1815.5 24.3481-1816.5 24.3481-9963.5 24.3481-9964.5 24.3381-1709.5 24.3381-1710.5	241171 241172 241469 241470 240982 240983	BRE - Halter BRE - Halter ATE - Halter ATE - Halter BOS - Halter BOS - Halter
123	165 - 170	06/04→07/08	← ← ← ← → →	342258→;  342258→;  → 342257;  → 342257;   			24.3481-1815.5 24.3481-1816.5 24.3481-9963.5 24.3481-9964.5 24.3381-1709.5 24.3381-1710.5	241171 241172 241469 241470 240982 240983	BRE - Halter BRE - Halter ATE - Halter ATE - Halter BOS - Halter BOS - Halter
E-CELL	60	03/12→	← ← ← ← → →	→ 02/14;  → 02/14;  03/12→ 02/14;  03/12→ 02/14;  → 02/14;  → 02/14; 			24.3481-1815.5 24.3481-1816.5 24.3481-9963.5 24.3481-9964.5 24.3381-1709.5 24.3381-1710.5	241171 241172 241469 241470 240982 240983	BRE - Halter BRE - Halter ATE - Halter ATE - Halter BOS - Halter BOS - Halter
 Bremsschlauch									
109 CDI 109 CDI 4x4 111 CDI	65 - 70 70 - 80 -	09/03→ 09/07→08/14 09/03→	← ← →	- ESP + ESP; → 08/10 → 02/14	2		24.5140-0498.3 24.5140-0498.3	330912 330912	L= 498 L= 498
111 CDI 4x4 115 CDI 115 CDI 4x4 119 120 CDI 122 126	85 80 110 110 140 150 160 190	09/03→ 09/07→08/14 09/03→ 09/07→08/14 09/03→ 07/06→ 09/03→ 09/07→			2		24.5123-0328.3	330910	L= 328
110 CDI 113 CDI 113 CDI 4x4 116 CDI 116 CDI 4x4 122 CDI E-CELL	70 100 100 120 120 165 60	09/10→08/14 09/10→ 09/10→08/14 09/10→ 09/10→08/14 09/10→ 03/12→	← → → → → → →	- ESP → 02/14 - ESP → 02/14	2 2		24.5140-0498.3 24.5123-0328.3	330912 330910	L= 498 L= 328
123	165 - 170	06/04→07/08	← ← →	- ESP + ESP	2		24.5140-0498.3 24.5140-0498.3	330912 330912	L= 498 L= 498
			→		2		24.5123-0328.3	330910	L= 328
MERCEDES-BENZ - VITO Kasten (W447) 10/14→									
 Bremssattel									
109 CDI 110 CDI 111 CDI 114 CDI	65 75 84 100	10/14→ 09/19→ 10/14→ 09/19→	← ← → →	+SA XA5; zul. Gesamtgewicht [kg]: 3.200;  +SA XA5; zul. Gesamtgewicht [kg]: 3.200;   			24.3481-1827.5 24.3481-1828.5 24.3421-1727.5 24.3421-1728.5	241593 241594 241601 241602	BRE - Halter BRE - Halter BRE - Halter BRE - Halter
110 CDI 114 CDI 116 CDI	75 100 120	10/21→ 10/14→ 10/14→	← ← ← ← →	nicht für SA Code: XA5; nicht für zul. Gesamtgewicht [kg]: 3.200;  nicht für SA Code: XA5; nicht für zul. Gesamtgewicht [kg]: 3.200;  +SA XA5; zul. Gesamtgewicht [kg]: 3.200;  +SA XA5; zul. Gesamtgewicht [kg]: 3.200;  			24.3481-1815.5 24.3481-1816.5 24.3481-1827.5 24.3481-1828.5 24.3421-1727.5	241171 241172 241593 241594 241601	BRE - Halter BRE - Halter BRE - Halter BRE - Halter BRE - Halter
→									

	kw			 	! #		
MERCEDES-BENZ - VITO Kasten (W447) 10/14→							
 Bremssattel							
110 CDI 114 CDI 116 CDI	75 100 120	10/21→ 10/14→ 10/14→	→	<input type="checkbox"/>		24.3421-1728.5 241602	BRE - Halter
114 CDI 4x4 116 CDI 4x4 119 CDI / BlueTEC 4x4 119 CDI 119 CDI 4x4 2.0	100 120 140 140 140 155	07/15→ 07/15→ 07/15→ 04/20→ 04/20→ 09/15→	← ← → → →	<input type="checkbox"/> <input type="checkbox"/> <input type="checkbox"/> <input type="checkbox"/> <input type="checkbox"/>		24.3481-1827.5 241593 24.3481-1828.5 241594 24.3421-1727.5 241601 24.3421-1728.5 241602	BRE - Halter BRE - Halter BRE - Halter BRE - Halter
119 CDI / BlueTEC	140	10/14→	←	+SA RS3/Z42; <input type="checkbox"/>		24.3481-1815.5 241171	BRE - Halter
			←	+SA RS3/Z42; <input type="checkbox"/>		24.3481-1816.5 241172	BRE - Halter
			←	<input type="checkbox"/>		24.3481-1827.5 241593	BRE - Halter
			←	<input type="checkbox"/>		24.3481-1828.5 241594	BRE - Halter
			→	<input type="checkbox"/>		24.3421-1727.5 241601	BRE - Halter
			→	<input type="checkbox"/>		24.3421-1728.5 241602	BRE - Halter
 Bremsschlauch							
109 CDI 110 CDI 111 CDI 114 CDI 114 CDI 4x4 116 CDI 116 CDI 4x4 119 CDI / BlueTEC 119 CDI / BlueTEC 4x4 119 CDI 119 CDI 4x4 2.0	65 75 84 100 100 120 120 140 140 140 140 155	10/14→ 09/19→ 10/14→ 10/14→ 07/15→ 10/14→ 07/15→ 10/14→ 07/15→ 04/20→ 04/20→ 09/15→	→		2	24.5103-0456.3 331631	L= 456
MERCEDES-BENZ - VITO Kasten (W638) 03/97→07/03							
 Bremssattel							
108 CDI 2.2 108 D 2.3 110 CDI 2.2 110 D 2.3 112 CDI 2.2 113 2.0 114 2.3	60 58 75 72 90 95 105	03/99→07/03 03/97→07/03 03/99→07/03 03/97→07/03 03/99→07/03 03/97→07/03 03/97→07/03	← ← → →	<input type="checkbox"/> <input type="checkbox"/> <input type="checkbox"/> <input type="checkbox"/>		24.3601-8513.5 240687 24.3601-8514.5 240688 24.3331-0040.5 240662 24.3331-1702.5 240544 24.3331-1701.5 240543	ATE - Halter ATE - Halter ATE - Halter BOS - Halter BOS - Halter
Halter, Bremssattel							
108 CDI 2.2 108 D 2.3 110 CDI 2.2 110 D 2.3 112 CDI 2.2 113 2.0 114 2.3	60 58 75 72 90 95 105	03/99→07/03 03/97→07/03 03/99→07/03 03/97→07/03 03/99→07/03 03/97→07/03 03/97→07/03	←			11.8170-0510.1 260111	ATE
Feder, Bremssattel							
108 CDI 2.2 108 D 2.3 110 CDI 2.2 110 D 2.3 112 CDI 2.2 113 2.0 114 2.3	60 58 75 72 90 95 105	03/99→07/03 03/97→07/03 03/99→07/03 03/97→07/03 03/99→07/03 03/97→07/03 03/97→07/03			2	11.8116-0200.1 390505	ATE
Führungshülzensatz, Bremssattel							
108 CDI 2.2 108 D 2.3 110 CDI 2.2 110 D 2.3 112 CDI 2.2 113 2.0 114 2.3	60 58 75 72 90 95 105	03/99→07/03 03/97→07/03 03/99→07/03 03/97→07/03 03/99→07/03 03/97→07/03 03/97→07/03	←			11.0101-5704.2 260095	ATE
Führungsbolzen, Bremssattel							
108 CDI 2.2 108 D 2.3 110 CDI 2.2 110 D 2.3 112 CDI 2.2 113 2.0 114 2.3 →	60 58 75 72 90 95 105	03/99→07/03 03/97→07/03 03/99→07/03 03/97→07/03 03/99→07/03 03/97→07/03 03/97→07/03			2	11.8171-0008.1 990049	ATE

	kw					! #		
MERCEDES-BENZ - VITO Kasten (W638) 03/97→07/03								
 Bremsschlauch								
108 CDI 2.2	60	03/99→07/03	←			2	24.5131-0495.3 330677	L= 495
108 D 2.3	58	03/97→07/03						
110 CDI 2.2	75	03/99→07/03	→			2	24.5113-0515.3 330668	L= 515
110 D 2.3	72	03/97→07/03						
112 CDI 2.2	90	03/99→07/03						
113 2.0	95	03/97→07/03						
114 2.3	105	03/97→07/03						
MERCEDES-BENZ - VITO Mixto (Double Cabin) (W447) 10/14→								
 Bremssattel								
109 CDI	65	10/14→	→	☐			24.3421-1727.5 241601	BRE - Halter
111 CDI	84	10/14→	→	☐			24.3421-1728.5 241602	BRE - Halter
110 CDI	75	09/19→	←	+SA XA5; zul. Gesamtgewicht [kg]: 3.200; ☐			24.3481-1827.5 241593	BRE - Halter
114 CDI	100	09/19→	←	+SA XA5; zul. Gesamtgewicht [kg]: 3.200; ☐			24.3481-1828.5 241594	BRE - Halter
			→	☐			24.3421-1727.5 241601	BRE - Halter
			→	☐			24.3421-1728.5 241602	BRE - Halter
114 CDI	100	10/14→	←	nicht für SA Code: XA5; nicht für zul. Gesamtgewicht [kg]: 3.200; ☐			24.3481-1815.5 241171	BRE - Halter
116 CDI	120	10/14→	←	nicht für SA Code: XA5; nicht für zul. Gesamtgewicht [kg]: 3.200; ☐			24.3481-1816.5 241172	BRE - Halter
			←	+SA XA5; zul. Gesamtgewicht [kg]: 3.200; ☐			24.3481-1827.5 241593	BRE - Halter
			←	+SA XA5; zul. Gesamtgewicht [kg]: 3.200; ☐			24.3481-1828.5 241594	BRE - Halter
			→	☐			24.3421-1727.5 241601	BRE - Halter
			→	☐			24.3421-1728.5 241602	BRE - Halter
114 CDI 4-matic	100	07/15→	←	☐			24.3481-1827.5 241593	BRE - Halter
116 CDI 4-matic	120	07/15→	←	☐			24.3481-1828.5 241594	BRE - Halter
119 BlueTEC 4-matic	140	12/14→	→	☐			24.3421-1727.5 241601	BRE - Halter
119 CDI	140	03/19→	→	☐			24.3421-1727.5 241601	BRE - Halter
119 CDI 4-matic	140	03/19→	→	☐			24.3421-1727.5 241601	BRE - Halter
124 CDI	174 - 176	04/20→	→	☐			24.3421-1728.5 241602	BRE - Halter
124 CDI 4-matic	174 - 176	04/20→						
119 BlueTEC	140	10/14→	←	+SA RS3/Z42; ☐			24.3481-1815.5 241171	BRE - Halter
			←	+SA RS3/Z42; ☐			24.3481-1816.5 241172	BRE - Halter
			←	☐			24.3481-1827.5 241593	BRE - Halter
			←	☐			24.3481-1828.5 241594	BRE - Halter
			→	☐			24.3421-1727.5 241601	BRE - Halter
			→	☐			24.3421-1728.5 241602	BRE - Halter
Bremsschlauch								
109 CDI	65	10/14→	→			2	24.5103-0456.3 331631	L= 456
110 CDI	75	09/19→						
111 CDI	84	10/14→						
114 CDI	100	10/14→						
114 CDI 4-matic	100	07/15→						
116 CDI	120	10/14→						
116 CDI 4-matic	120	07/15→						
119 BlueTEC	140	10/14→						
119 BlueTEC 4-matic	140	12/14→						
119 CDI	140	03/19→						
119 CDI 4-matic	140	03/19→						
124 CDI	174 - 176	04/20→						
124 CDI 4-matic	174 - 176	04/20→						
MERCEDES-BENZ - VITO Tourer (W447) 10/14→								
 Bremssattel								
109 CDI / 109 BlueTEC	65	10/14→	→	☐			24.3421-1727.5 241601	BRE - Halter
111 CDI / 111 BlueTEC	84	10/14→	→	☐			24.3421-1728.5 241602	BRE - Halter
110 CDI	75	09/19→	←	+SA XA5; zul. Gesamtgewicht [kg]: 3.200; ☐			24.3481-1827.5 241593	BRE - Halter
114 CDI	100	09/19→	←	+SA XA5; zul. Gesamtgewicht [kg]: 3.200; ☐			24.3481-1828.5 241594	BRE - Halter
→								



MERCEDES-BENZ - VITO Tourer (W447) 10/14→

Bremssattel

110 CDI 114 CDI	75 100	09/19→ 09/19→	➔	☐		24.3421-1727.5	241601	BRE - Halter
			➔	☐		24.3421-1728.5	241602	BRE - Halter
114 CDI / 114 BlueTEC 114 CDI 116 CDI / 116 BlueTEC 116 CDI	100 100 120 120	10/14→ 03/19→ 10/14→ 03/19→	➔	☐	nicht für SA Code: XA5; nicht für zul. Gesamtgewicht [kg]: 3.200; ☐	24.3481-1815.5	241171	BRE - Halter
			➔	☐	nicht für SA Code: XA5; nicht für zul. Gesamtgewicht [kg]: 3.200; ☐	24.3481-1816.5	241172	BRE - Halter
			➔	☐	+SA XA5; zul. Gesamtgewicht [kg]: 3.200; ☐	24.3481-1827.5	241593	BRE - Halter
			➔	☐	+SA XA5; zul. Gesamtgewicht [kg]: 3.200; ☐	24.3481-1828.5	241594	BRE - Halter
			➔	☐		24.3421-1727.5	241601	BRE - Halter
			➔	☐		24.3421-1728.5	241602	BRE - Halter
114 CDI / 114 BlueTEC 4-matic 114 CDI 4-matic 116 CDI / 116 BlueTEC 4-matic 116 CDI 4-matic 119 CDI / 119 BlueTEC 4-matic 119 CDI 119 CDI 4-matic 124 CDI 124 CDI 4-matic 2.0	100 100 120 120 140 140 140 174 - 176 174 - 176 155	07/15→ 03/19→ 07/15→ 03/19→ 12/14→ 03/19→ 03/19→ 04/20→ 04/20→ 04/20→ 01/16→	➔	☐		24.3481-1827.5	241593	BRE - Halter
			➔	☐		24.3481-1828.5	241594	BRE - Halter
			➔	☐		24.3421-1727.5	241601	BRE - Halter
			➔	☐		24.3421-1728.5	241602	BRE - Halter
119 CDI / 119 BlueTEC	140	10/14→	➔	☐	+SA RS3/Z42; ☐	24.3481-1815.5	241171	BRE - Halter
			➔	☐	+SA RS3/Z42; ☐	24.3481-1816.5	241172	BRE - Halter
			➔	☐		24.3481-1827.5	241593	BRE - Halter
			➔	☐		24.3481-1828.5	241594	BRE - Halter
			➔	☐		24.3421-1727.5	241601	BRE - Halter
			➔	☐		24.3421-1728.5	241602	BRE - Halter











Bremsschlauch

109 CDI / 109 BlueTEC 110 CDI 111 CDI / 111 BlueTEC 114 CDI / 114 BlueTEC 114 CDI / 114 BlueTEC 4-matic 114 CDI 114 CDI 4-matic 116 CDI / 116 BlueTEC 116 CDI / 116 BlueTEC 4-matic 116 CDI 116 CDI 4-matic 119 CDI / 119 BlueTEC 119 CDI / 119 BlueTEC 4-matic 119 CDI 119 CDI 4-matic 124 CDI 124 CDI 4-matic 2.0	65 75 84 100 100 100 100 120 120 120 120 140 140 140 140 174 - 176 174 - 176 155	10/14→ 09/19→ 10/14→ 10/14→ 07/15→ 03/19→ 03/19→ 10/14→ 07/15→ 03/19→ 03/19→ 10/14→ 12/14→ 03/19→ 03/19→ 10/14→ 12/14→ 03/19→ 03/19→ 04/20→ 04/20→ 04/20→ 01/16→	➔			2	24.5103-0456.3	331631	L= 456
--	---	--	---	--	--	---	----------------	--------	--------





























MERCEDES-BENZ - V-KLASSE (638/2) 02/96→07/03







































Bremssattel

V 200 V 200 CDI V 220 CDI V 230 V 230 TD	95 75 90 105 72	02/97→07/03 03/99→07/03 03/99→07/03 10/96→07/03 09/96→07/03	➔	☐		24.3601-8513.5	240687	ATE - Halter
			➔	☐		24.3601-8514.5	240688	ATE - Halter
			➔	☐		24.3331-0040.5	240662	ATE - Halter
			➔	☐		24.3331-1702.5	240544	BOS - Halter
			➔	☐		24.3331-1701.5	240543	BOS - Halter
V 280	128	08/97→07/03	➔	☐	09/97→; ☐	24.3601-8513.5	240687	ATE - Halter
			➔	☐	09/97→; ☐	24.3601-8514.5	240688	ATE - Halter
			➔	☐	09/97→; ☐	24.3331-0040.5	240662	ATE - Halter
			➔	☐		24.3331-1702.5	240544	BOS - Halter











	kw					! #		
MERCEDES-BENZ - V-KLASSE (638/2) 02/96→07/03								
 Bremssattel								
V 280	128	08/97→07/03	➡	09/97→			24.3331-1701.5 240543	BOS - Halter
Halter, Bremssattel								
V 200	95	02/97→07/03	←				11.8170-0510.1 260111	ATE
V 200 CDI	75	03/99→07/03						
V 220 CDI	90	03/99→07/03						
V 230	105	10/96→07/03						
V 230 TD	72	09/96→07/03						
V 280	128	08/97→07/03	←	09/97→			11.8170-0510.1 260111	ATE
Feder, Bremssattel								
V 200	95	02/97→07/03				2	11.8116-0200.1 390505	ATE
V 200 CDI	75	03/99→07/03						
V 220 CDI	90	03/99→07/03						
V 230	105	10/96→07/03						
V 230 TD	72	09/96→07/03						
V 280	128	08/97→07/03		09/97→		2	11.8116-0200.1 390505	ATE
Führungshülzensatz, Bremssattel								
V 200	95	02/97→07/03	←				11.0101-5704.2 260095	ATE
V 200 CDI	75	03/99→07/03						
V 220 CDI	90	03/99→07/03						
V 230	105	10/96→07/03						
V 230 TD	72	09/96→07/03						
V 280	128	08/97→07/03	←	09/97→			11.0101-5704.2 260095	ATE
Führungsbolzen, Bremssattel								
V 200	95	02/97→07/03	←			2	11.8171-0008.1 990049	ATE
V 200 CDI	75	03/99→07/03						
V 220 CDI	90	03/99→07/03						
V 230	105	10/96→07/03						
V 230 TD	72	09/96→07/03						
V 280	128	08/97→07/03	←	09/97→		2	11.8171-0008.1 990049	ATE
 Bremsschlauch								
V 200	95	02/97→07/03	←			2	24.5131-0495.3 330677	L= 495
V 200 CDI	75	03/99→07/03						
V 220 CDI	90	03/99→07/03	➡			2	24.5113-0515.3 330668	L= 515
V 230	105	10/96→07/03						
V 230 TD	72	09/96→07/03						
V 280	128	08/97→07/03	←	09/97→		2	24.5131-0495.3 330677	L= 495
			➡	09/97→		2	24.5113-0515.3 330668	L= 515
MERCEDES-BENZ - V-KLASSE (W447) 03/14→								
 Bremssattel								
V 200 CDI / d	100	03/14→	←	für Stahlfelgen; ☐			24.3481-1815.5 241171	BRE - Halter
V 200 CDI / d 4-matic	100	04/15→						
V 220 CDI / d	120	03/14→	←	für Stahlfelgen; ☐			24.3481-1816.5 241172	BRE - Halter
V 220 CDI / d 4-matic	120	03/15→						
V 250	155	03/14→	←	nicht für Stahlfelgen; ☐			24.3481-1827.5 241593	BRE - Halter
V 250 BlueTEC / d	140	03/14→	←	nicht für Stahlfelgen; ☐			24.3481-1828.5 241594	BRE - Halter
V 250 BlueTEC / d 4-matic	140	12/14→	➡	ohne Schriftzug: MERCEDES-BENZ; nicht für SA Code: BS1; ☐			24.3421-1727.5 241601	BRE - Halter
			➡	ohne Schriftzug: MERCEDES-BENZ; nicht für SA Code: BS1; ☐			24.3421-1728.5 241602	BRE - Halter
V 220 CDI / d	120	03/19→	←	ohne Schriftzug: MERCEDES-BENZ; nicht für SA Code: BS1; ☐			24.3481-1815.5 241171	BRE - Halter
			←	ohne Schriftzug: MERCEDES-BENZ; nicht für SA Code: BS1; ☐			24.3481-1816.5 241172	BRE - Halter
			➡	ohne Schriftzug: MERCEDES-BENZ; nicht für SA Code: BS1; ☐			24.3421-1727.5 241601	BRE - Halter
			➡	ohne Schriftzug: MERCEDES-BENZ; nicht für SA Code: BS1; ☐			24.3421-1728.5 241602	BRE - Halter
V 220 CDI / d 4-matic	120	03/19→	←	ohne Schriftzug: MERCEDES-BENZ; nicht für SA Code: BS1; ☐			24.3481-1827.5 241593	BRE - Halter
V 250 CDI / d	140	03/19→						
V 250 CDI / d 4-matic	140	03/19→	←	ohne Schriftzug: MERCEDES-BENZ; nicht für SA Code: BS1; ☐			24.3481-1828.5 241594	BRE - Halter
V 300 CDI / d	174 - 176	03/19→						
V 300 CDI / d 4-matic	174 - 176	03/19→	➡	ohne Schriftzug: MERCEDES-BENZ; nicht für SA Code: BS1; ☐			24.3421-1727.5 241601	BRE - Halter
			➡	ohne Schriftzug: MERCEDES-BENZ; nicht für SA Code: BS1; ☐			24.3421-1728.5 241602	BRE - Halter

































	kw			 	! #		
MERCEDES-BENZ - V-KLASSE (W447) 03/14→							
 Bremsschlauch							
V 200 CDI / d V 200 CDI / d 4-matic V 220 CDI / d V 220 CDI / d 4-matic V 250 V 250 BlueTEC / d V 250 BlueTEC / d 4-matic V 250 CDI / d V 250 CDI / d 4-matic V 300 CDI / d V 300 CDI / d 4-matic	100 100 120 120 155 140 140 140 140 174 - 176 174 -	03/14→ 04/15→ 03/14→ 03/19→ 03/14→ 03/14→ 12/14→ 03/19→ 03/19→ 03/19→ 03/19→	➔		2	24.5103-0456.3 331631	L= 456
V 220 CDI / d 4-matic	120	03/15→	➔	04/15→	2	24.5103-0456.3 331631	L= 456
MG - MG ZT 06/01→10/05							
 Bremssattel							
1.8 T 16V 160 180 2.0 CDTi	118 118 130 85 - 96	01/03→07/05 06/01→07/05 02/02→10/05 06/02→07/05	←	für Bremsscheibendurchmesser [mm]: 284; 		24.3571-9871.5 240693	ATE - Halter
			←	für Bremsscheibendurchmesser [mm]: 284; 		24.3571-9872.5 240694	ATE - Halter
			➔	für Bremsscheibendurchmesser [mm]: 280; 		24.3361-9961.5 241000	ATE - Halter
			➔	für Bremsscheibendurchmesser [mm]: 280; 		24.3361-9962.5 241001	ATE - Halter
			➔	für Bremsscheibendurchmesser [mm]: 276; 		24.3401-1703.5 240351	ATE - Halter
			➔	für Bremsscheibendurchmesser [mm]: 276; 		24.3401-1704.5 240352	ATE - Halter
190	140	06/01→07/05	←	für Bremsscheibendurchmesser [mm]: 325; 		24.3571-1733.5 240349	ATE - Halter
			←	für Bremsscheibendurchmesser [mm]: 325; 		24.3571-1734.5 240350	ATE - Halter
			➔	für Bremsscheibendurchmesser [mm]: 280; 		24.3361-9961.5 241000	ATE - Halter
			➔	für Bremsscheibendurchmesser [mm]: 280; 		24.3361-9962.5 241001	ATE - Halter
			➔	für Bremsscheibendurchmesser [mm]: 276; 		24.3401-1703.5 240351	ATE - Halter
			➔	für Bremsscheibendurchmesser [mm]: 276; 		24.3401-1704.5 240352	ATE - Halter
260	191	10/03→07/05	←	für Bremsscheibendurchmesser [mm]: 325; 		24.3571-1733.5 240349	ATE - Halter
			←	für Bremsscheibendurchmesser [mm]: 325; 		24.3571-1734.5 240350	ATE - Halter
Feder, Bremssattel							
1.8 T 16V 160 180 2.0 CDTi	118 118 130 85 - 96	01/03→07/05 06/01→07/05 02/02→10/05 06/02→07/05	➔	für Bremsscheibendurchmesser [mm]: 276	2	11.8116-0066.1 390577	ATE
			➔	für Bremsscheibendurchmesser [mm]: 280	2	11.8116-0066.1 390577	ATE
190	140	06/01→07/05	➔	für Bremsscheibendurchmesser [mm]: 276	2	11.8116-0066.1 390577	ATE
			➔	für Bremsscheibendurchmesser [mm]: 280	2	11.8116-0066.1 390577	ATE
			➔	für Bremsscheibendurchmesser [mm]: 325	2	11.8116-0273.1 390515	ATE
260	191	10/03→07/05	➔	für Bremsscheibendurchmesser [mm]: 325	2	11.8116-0273.1 390515	ATE
MG - MG ZT- T 10/01→10/05							
 Bremssattel							
1.8 T 16V 160 180 2.0 CDTi	118 118 130 96	01/03→07/05 10/01→07/05 02/02→10/05 11/02→07/05	←	für Bremsscheibendurchmesser [mm]: 284; 		24.3571-9871.5 240693	ATE - Halter
			←	für Bremsscheibendurchmesser [mm]: 284; 		24.3571-9872.5 240694	ATE - Halter
			➔	für Bremsscheibendurchmesser [mm]: 280; 		24.3361-9961.5 241000	ATE - Halter
			➔	für Bremsscheibendurchmesser [mm]: 280; 		24.3361-9962.5 241001	ATE - Halter
			➔	für Bremsscheibendurchmesser [mm]: 276; 		24.3401-1703.5 240351	ATE - Halter











	kw					! #		
MG - MG ZT- T 10/01→10/05								
 Bremssattel								
1.8 T 16V 160 180 2.0 CDTi	118 118 130 96	01/03→07/05 10/01→07/05 02/02→10/05 11/02→07/05	➡	für Bremsscheibendurchmesser [mm]: 276; 			24.3401-1704.5 240352	ATE - Halter
190	140	10/01→07/05	←	für Bremsscheibendurchmesser [mm]: 325; 			24.3571-1733.5 240349	ATE - Halter
			←	für Bremsscheibendurchmesser [mm]: 325; 			24.3571-1734.5 240350	ATE - Halter
			➡	für Bremsscheibendurchmesser [mm]: 280; 			24.3361-9961.5 241000	ATE - Halter
			➡	für Bremsscheibendurchmesser [mm]: 280; 			24.3361-9962.5 241001	ATE - Halter
			➡	für Bremsscheibendurchmesser [mm]: 276; 			24.3401-1703.5 240351	ATE - Halter
			➡	für Bremsscheibendurchmesser [mm]: 276; 			24.3401-1704.5 240352	ATE - Halter
2.0 CDTi	85	06/02→07/05	←	→ 09/03; für Bremsscheibendurchmesser [mm]: 284; 			24.3571-9871.5 240693	ATE - Halter
			←	→ 09/03; für Bremsscheibendurchmesser [mm]: 284; 			24.3571-9872.5 240694	ATE - Halter
			➡	→ 09/03; für Bremsscheibendurchmesser [mm]: 280; 			24.3361-9961.5 241000	ATE - Halter
			➡	→ 09/03; für Bremsscheibendurchmesser [mm]: 280; 			24.3361-9962.5 241001	ATE - Halter
			➡	→ 09/03; für Bremsscheibendurchmesser [mm]: 276; 			24.3401-1703.5 240351	ATE - Halter
			➡	→ 09/03; für Bremsscheibendurchmesser [mm]: 276; 			24.3401-1704.5 240352	ATE - Halter
260	191	10/03→07/05	←	für Bremsscheibendurchmesser [mm]: 325; 			24.3571-1733.5 240349	ATE - Halter
			←	für Bremsscheibendurchmesser [mm]: 325; 			24.3571-1734.5 240350	ATE - Halter
Feder, Bremssattel								
1.8 T 16V 160 180 2.0 CDTi	118 118 130 96	01/03→07/05 10/01→07/05 02/02→10/05 11/02→07/05	➡	für Bremsscheibendurchmesser [mm]: 276	2		11.8116-0066.1 390577	ATE
190	140	10/01→07/05	➡	für Bremsscheibendurchmesser [mm]: 276	2		11.8116-0066.1 390577	ATE
			➡	für Bremsscheibendurchmesser [mm]: 280	2		11.8116-0066.1 390577	ATE
			➡	für Bremsscheibendurchmesser [mm]: 325	2		11.8116-0273.1 390515	ATE
2.0 CDTi	85	06/02→07/05	➡	→ 09/03; für Bremsscheibendurchmesser [mm]: 276	2		11.8116-0066.1 390577	ATE
			➡	→ 09/03; für Bremsscheibendurchmesser [mm]: 280	2		11.8116-0066.1 390577	ATE
260	191	10/03→07/05	➡	für Bremsscheibendurchmesser [mm]: 325	2		11.8116-0273.1 390515	ATE
MINI - MINI (F55) 09/13→								
 Bremssattel								
Cooper Cooper D One D	100 85 70	09/13→ 10/13→ 02/14→	➡	10/14→; 			24.3367-1719.5 241545	MAN - Halter + FSB
			➡	10/14→; 			24.3367-1720.5 241546	MAN - Halter + FSB
Cooper S Cooper SD	120 - 141 120 - 125	09/13→ 09/13→	←				24.3541-1861.5 241277	TRW - Halter
			←				24.3541-1862.5 241278	TRW - Halter
			➡	10/14→; 			24.3367-1719.5 241545	MAN - Halter + FSB
			➡	10/14→; 			24.3367-1720.5 241546	MAN - Halter + FSB
Cooper S	131	11/20→	➡	für Fahrzeuge ohne Tempomat; 			24.3367-1719.5 241545	MAN - Halter + FSB
			➡	für Fahrzeuge ohne Tempomat; 			24.3367-1720.5 241546	MAN - Halter + FSB
Cooper S JCW	155	09/13→	➡	09/15→; 			24.3367-1719.5 241545	MAN - Halter + FSB
			➡	09/15→; 			24.3367-1720.5 241546	MAN - Halter + FSB
One One First	75 55	05/14→ 11/17→	➡				24.3367-1719.5 241545	MAN - Halter + FSB
			➡				24.3367-1720.5 241546	MAN - Halter + FSB
One First	55	06/14→10/17	➡	03/15→; 			24.3367-1719.5 241545	MAN - Halter + FSB
→			➡	03/15→; 			24.3367-1720.5 241546	MAN - Halter + FSB













	kw			 	! #		
MINI - MINI (F55) 09/13→							
 Bremsschlauch							
Cooper Cooper D Cooper S	100 85 120	09/13→ 10/13→ 09/13→	➔	10/14→	2	24.5169-0455.3 331591	L= 455
Cooper SD	120 - 141	09/13→					
One One D	120 - 125 75 70	09/13→ 05/14→10/17 02/14→					
Cooper S One One First	131 75 55	11/20→ 11/17→ 11/17→	➔		2	24.5169-0455.3 331591	L= 455
Cooper S JCW	155	09/13→	➔	09/15→	2	24.5169-0455.3 331591	L= 455
One First	55	06/14→10/17	➔	03/15→	2	24.5169-0455.3 331591	L= 455
Stellelement, Feststellbremse Bremssattel							
Cooper S	131	11/20→	➔	für Fahrzeuge mit Tempomat; <input type="checkbox"/>		24.6281-2007.2 250170	ATE
			➔	für Fahrzeuge mit Tempomat; <input type="checkbox"/>		24.6281-2008.2 250171	ATE
MINI - MINI (F56) 12/13→							
 Bremssattel							
Cooper Cooper D John Cooper Works John Cooper Works GP One One D One First	100 85 170 225 75 70 55	12/13→ 12/13→ 03/15→ 03/20→ 04/14→ 03/14→ 07/14→	➔	<input type="checkbox"/>		24.3367-1719.5 241545	MAN - Halter + FSB
Cooper S Cooper SD	120 - 141 120 - 125	12/13→ 06/14→10/17	➔	<input type="checkbox"/>		24.3367-1720.5 241546	MAN - Halter + FSB
			➔	<input type="checkbox"/>		24.3541-1861.5 241277	TRW - Halter
			➔	<input type="checkbox"/>		24.3541-1862.5 241278	TRW - Halter
			➔	<input type="checkbox"/>		24.3367-1719.5 241545	MAN - Halter + FSB
			➔	<input type="checkbox"/>		24.3367-1720.5 241546	MAN - Halter + FSB
Cooper S	131	11/20→	➔	für Fahrzeuge ohne Tempomat; <input type="checkbox"/>		24.3367-1719.5 241545	MAN - Halter + FSB
			➔	für Fahrzeuge ohne Tempomat; <input type="checkbox"/>		24.3367-1720.5 241546	MAN - Halter + FSB
Cooper SE / Electric	75 - 135	11/19→	➔	<input type="checkbox"/>		24.6234-7001.5 241307	ATE - Halter + eFSB
			➔	<input type="checkbox"/>		24.6234-7002.5 241308	ATE - Halter + eFSB
Cooper S JCW	155	12/13→	➔	03/15→; <input type="checkbox"/>		24.3367-1719.5 241545	MAN - Halter + FSB
			➔	03/15→; <input type="checkbox"/>		24.3367-1720.5 241546	MAN - Halter + FSB
Bremsschlauch							
Cooper Cooper D Cooper S	100 85 120	12/13→ 12/13→ 12/13→	➔		2	24.5169-0455.3 331591	L= 455
Cooper SD	120 - 141	06/14→10/17					
Cooper SE / Electric	75 - 135	11/19→					
John Cooper Works John Cooper Works GP One One D One First	170 225 75 70 55	03/15→ 03/20→ 04/14→ 03/14→ 07/14→					
Cooper S JCW	155	12/13→	➔	03/15→	2	24.5169-0455.3 331591	L= 455
Stellelement, Feststellbremse Bremssattel							
Cooper S	131	11/20→	➔	für Fahrzeuge mit Tempomat; <input type="checkbox"/>		24.6281-2007.2 250170	ATE
			➔	für Fahrzeuge mit Tempomat; <input type="checkbox"/>		24.6281-2008.2 250171	ATE
Cooper SE / Electric	75 - 135	11/19→	➔	<input type="checkbox"/>		24.6281-2007.2 250170	ATE
			➔	<input type="checkbox"/>		24.6281-2008.2 250171	ATE
MINI - MINI (R50, R53) 06/01→09/06							
 Bremssattel							
Cooper One	85 66	06/01→09/06 06/01→09/06	➔	<input type="checkbox"/>		24.3481-9811.5 240675	ATE - Halter
			➔	<input type="checkbox"/>		24.3481-9812.5 240676	ATE - Halter
			➔	→ 03/03; <input type="checkbox"/>		11.9347-7001.2 220473	ATE - Halter
			➔	→ 03/03; <input type="checkbox"/>		11.9347-7002.2 220474	ATE - Halter
→							











	kW			 	! #			
MINI - MINI (R50, R53) 06/01→09/06								
 Bremssattel								
Cooper One	85	06/01→09/06	➔	04/03→; 		24.3347-7003.5	241094	ATE - Halter
	66	06/01→09/06	➔	04/03→; 		24.3347-7004.5	241095	ATE - Halter
Cooper S	120	03/02→09/06	➔	07/02→; 		24.3481-9811.5	240675	ATE - Halter
			➔	07/02→; 		24.3481-9812.5	240676	ATE - Halter
			➔	07/02→ 03/03; 		11.9347-7001.2	220473	ATE - Halter
			➔	07/02→ 03/03; 		11.9347-7002.2	220474	ATE - Halter
			➔	04/03→; 		24.3347-7003.5	241094	ATE - Halter
			➔	04/03→; 		24.3347-7004.5	241095	ATE - Halter
Cooper S One One D	125 55 55 - 65	07/04→09/06 04/03→09/06 06/03→09/06	➔			24.3481-9811.5	240675	ATE - Halter
			➔			24.3481-9812.5	240676	ATE - Halter
			➔			24.3347-7003.5	241094	ATE - Halter
			➔			24.3347-7004.5	241095	ATE - Halter
John Cooper Works S Works Works	160 149 155	03/06→09/06 11/03→06/05 11/03→09/06	➔			24.3347-7003.5	241094	ATE - Halter
			➔			24.3347-7004.5	241095	ATE - Halter
			➔			24.3347-7004.5	241095	ATE - Halter
Halter, Bremssattel								
Cooper One	85 66	06/01→09/06 06/01→09/06	➔		2	11.8170-0600.1	260141	ATE
			➔	04/03→	2	11.8170-0584.1	260105	ATE
			➔	→ 03/03	2	11.8170-0584.1	260105	ATE
Cooper S	120	03/02→09/06	➔		2	11.8170-0600.1	260141	ATE
			➔	07/02→ 03/03	2	11.8170-0584.1	260105	ATE
			➔	04/03→	2	11.8170-0584.1	260105	ATE
Cooper S One One D	125 55	07/04→09/06 04/03→09/06	➔		2	11.8170-0600.1	260141	ATE
			➔		2	11.8170-0584.1	260105	ATE
John Cooper Works S Works Works	160 149 155	03/06→09/06 11/03→06/05 11/03→09/06	➔		2	11.8170-0584.1	260105	ATE
			➔		2	11.8170-0584.1	260105	ATE
			➔		2	11.8170-0584.1	260105	ATE
Feder, Bremssattel								
Cooper One	85 66	06/01→09/06 06/01→09/06	➔		2	11.8116-0274.1	390516	ATE
			➔	04/03→	2	11.8116-0340.1	390595	ATE
			➔	→ 03/03	2	11.8116-0340.1	390595	ATE
Cooper S	120	03/02→09/06	➔	07/02→	2	11.8116-0274.1	390516	ATE
			➔	07/02→ 03/03	2	11.8116-0340.1	390595	ATE
			➔	04/03→	2	11.8116-0340.1	390595	ATE
Cooper S One One D	125 55	07/04→09/06 04/03→09/06	➔		2	11.8116-0274.1	390516	ATE
			➔		2	11.8116-0340.1	390595	ATE
John Cooper Works S Works Works	160 149 155	03/06→09/06 11/03→06/05 11/03→09/06	➔		2	11.8116-0340.1	390595	ATE
			➔		2	11.8116-0340.1	390595	ATE
			➔		2	11.8116-0340.1	390595	ATE
Führungshülzensatz, Bremssattel								
Cooper One	85 66	06/01→09/06 06/01→09/06	➔			11.0101-5402.2	260009	ATE
			➔	→ 03/03		11.0101-5407.2	260011	ATE
			➔	04/03→		11.0101-5407.2	260011	ATE
Cooper S	120	03/02→09/06	➔	07/02→		11.0101-5402.2	260009	ATE
			➔	07/02→ 03/03		11.0101-5407.2	260011	ATE
			➔	04/03→		11.0101-5407.2	260011	ATE
Cooper S One One D	125 55	07/04→09/06 04/03→09/06	➔			11.0101-5402.2	260009	ATE
			➔			11.0101-5407.2	260011	ATE
John Cooper Works S Works Works	160 149 155	03/06→09/06 11/03→06/05 11/03→09/06	➔			11.0101-5407.2	260011	ATE
			➔			11.0101-5407.2	260011	ATE
			➔			11.0101-5407.2	260011	ATE
Führungsbolzen, Bremssattel								
Cooper One →	85 66	06/01→09/06 06/01→09/06		→ 03/03	2	11.8171-0008.1	990049	ATE































	kW			 	! #		
MINI - MINI (R50, R53) 06/01→09/06							
Führungsbolzen, Bremssattel							
Cooper One	85 66	06/01→09/06 06/01→09/06		04/03→	2	11.8171-0008.1 990049	ATE
Cooper S	120	03/02→09/06		07/02→ 03/03	2	11.8171-0008.1 990049	ATE
				07/02→	2	11.8171-0008.1 990049	ATE
				04/03→	2	11.8171-0008.1 990049	ATE
Cooper S John Cooper Works One One D S Works Works	125 160 55 55 - 65 149 155	07/04→09/06 03/06→09/06 04/03→09/06 06/03→09/06 11/03→06/05 11/03→09/06			2	11.8171-0008.1 990049	ATE
Bremsschlauch							
Cooper One	85 66	06/01→09/06 06/01→09/06	←		2	24.5173-0570.3 331364	L= 570
			→	→ 03/03	2	24.5173-0435.3 331363	L= 435
			→	04/03→	2	83.7751-0425.3 331271	L= 425
Cooper S	120	03/02→09/06	←	07/02→	2	24.5173-0570.3 331364	L= 570
			→	07/02→ 03/03	2	24.5173-0435.3 331363	L= 435
			→	04/03→	2	83.7751-0425.3 331271	L= 425
Cooper S John Cooper Works One One D S Works Works	125 160 55 55 - 65 149 155	07/04→09/06 03/06→09/06 04/03→09/06 06/03→09/06 11/03→06/05 11/03→09/06	←		2	24.5173-0570.3 331364	L= 570
			→		2	83.7751-0425.3 331271	L= 425
MINI - MINI (R56) 11/05→01/14							
Bremssattel							
Cooper One D	85 - 90 66	09/06→11/13 06/09→07/10	←	03/10→; ☐		24.3541-1843.5 240585	TRW - Halter
			←	03/10→; ☐		24.3541-1844.5 240586	TRW - Halter
			→	03/10→; ☐		24.3367-1711.5 240864	TRW - Halter
			→	03/10→; ☐		24.3367-1712.5 240865	TRW - Halter
Cooper Cooper S	88 128	10/06→02/12 10/06→02/10	←	11/06→; ☐		24.3541-1843.5 240585	TRW - Halter
			←	11/06→; ☐		24.3541-1844.5 240586	TRW - Halter
			→	11/06→; ☐		24.3367-1711.5 240864	TRW - Halter
			→	11/06→; ☐		24.3367-1712.5 240865	TRW - Halter
Cooper D One	80 70	11/06→09/10 11/06→03/10	←	04/07→; ☐		24.3541-1843.5 240585	TRW - Halter
			←	04/07→; ☐		24.3541-1844.5 240586	TRW - Halter
			→	04/07→; ☐		24.3367-1711.5 240864	TRW - Halter
			→	04/07→; ☐		24.3367-1712.5 240865	TRW - Halter
Cooper D Cooper S Cooper SD Cooper S John Cooper Works One One D One LPG	82 120 - 135 100 - 105 147 55 - 72 66 55	06/10→11/13 03/10→11/13 02/11→11/13 01/12→11/13 03/09→11/13 07/10→11/13 03/09→03/10	←	☐		24.3541-1843.5 240585	TRW - Halter
			←	☐		24.3541-1844.5 240586	TRW - Halter
			→	☐		24.3367-1711.5 240864	TRW - Halter
			→	☐		24.3367-1712.5 240865	TRW - Halter
Zubehörsatz, Bremssattel							
Cooper One D	85 - 90 66	09/06→11/13 06/09→07/10	→	03/10→		24.0101-3803.2 260101	TRW
Cooper Cooper S	88 128	10/06→02/12 10/06→02/10	→	11/06→		24.0101-3803.2 260101	TRW
Cooper D One	80 70	11/06→09/10 11/06→03/10	→	04/07→		24.0101-3803.2 260101	TRW
Cooper D Cooper S Cooper SD Cooper S John Cooper Works Works	82 120 - 135 100 - 105 147	06/10→11/13 03/10→11/13 02/11→11/13 01/12→11/13	→			24.0101-3803.2 260101	TRW













	kw			 	! #		
MINI - MINI (R56) 11/05→01/14							
Zubehörsatz, Bremssattel							
One	55 - 72	03/09→11/13	➔			24.0101-3803.2 260101	TRW
One D	66	07/10→11/13					
One LPG	55	03/09→03/10					
 Bremsschlauch							
Cooper	85 - 90	09/06→11/13	➔	03/10→	2	83.7750-0524.3 331230	L= 523
One D	66	06/09→07/10	➔	03/10→	2	83.7751-0417.3 331102	L= 418
Cooper	88	10/06→02/12	➔	11/06→	2	83.7750-0524.3 331230	L= 523
Cooper S	128	10/06→02/10	➔	11/06→	2	83.7751-0417.3 331102	L= 418
Cooper D	80	11/06→09/10	➔	04/07→	2	83.7750-0524.3 331230	L= 523
One	70	11/06→03/10	➔	04/07→	2	83.7751-0417.3 331102	L= 418
Cooper D	82	06/10→11/13	➔		2	83.7750-0524.3 331230	L= 523
Cooper S	120 - 135	03/10→11/13	➔		2	83.7751-0417.3 331102	L= 418
Cooper SD	100 - 105	02/11→11/13					
Cooper S John Cooper Works	147	01/12→11/13					
John Cooper Works GP	160	09/12→11/13					
One	55 - 72	03/09→11/13					
One D	66	07/10→11/13					
One LPG	55	03/09→03/10					
Cooper S John Cooper Works	141	11/06→02/10	➔	03/08→	2	83.7750-0524.3 331230	L= 523
John Cooper Works	155	11/07→11/13	➔	03/08→	2	83.7751-0417.3 331102	L= 418
MINI - MINI Cabriolet (F57) 11/14→							
 Bremssattel							
Cooper	100	11/14→	➔	11/15→; ☐		24.3367-1719.5 241545	MAN - Halter + FSB
Cooper D	85	12/14→	➔	11/15→; ☐		24.3367-1720.5 241546	MAN - Halter + FSB
Cooper S	120 - 141	11/14→	➔	☐		24.3541-1861.5 241277	TRW - Halter
			➔	☐		24.3541-1862.5 241278	TRW - Halter
			➔	11/15→; ☐		24.3367-1719.5 241545	MAN - Halter + FSB
			➔	11/15→; ☐		24.3367-1720.5 241546	MAN - Halter + FSB
Cooper S	131	11/20→	➔	für Fahrzeuge ohne Tempomat; ☐		24.3367-1719.5 241545	MAN - Halter + FSB
			➔	für Fahrzeuge ohne Tempomat; ☐		24.3367-1720.5 241546	MAN - Halter + FSB
Cooper SD	120 - 125	05/15→	➔	☐		24.3541-1861.5 241277	TRW - Halter
			➔	☐		24.3541-1862.5 241278	TRW - Halter
			➔	03/16→; ☐		24.3367-1719.5 241545	MAN - Halter + FSB
			➔	03/16→; ☐		24.3367-1720.5 241546	MAN - Halter + FSB
Cooper SE	135	04/23→	➔	☐		24.6234-7001.5 241307	ATE - Halter + eFSB
			➔	☐		24.6234-7002.5 241308	ATE - Halter + eFSB
Cooper S JCW	155	11/14→	➔	03/16→; ☐		24.3367-1719.5 241545	MAN - Halter + FSB
John Cooper Works	170	05/15→	➔	03/16→; ☐		24.3367-1720.5 241546	MAN - Halter + FSB
One	75	06/15→10/17	➔	☐		24.3367-1719.5 241545	MAN - Halter + FSB
One	75	11/17→	➔	☐		24.3367-1720.5 241546	MAN - Halter + FSB
			➔	☐		24.3367-1720.5 241546	MAN - Halter + FSB
 Bremsschlauch							
Cooper	100	11/14→	➔	11/15→	2	24.5169-0455.3 331591	L= 455
Cooper D	85	12/14→					
Cooper S	120 - 141	11/14→					
Cooper S	131	11/20→	➔		2	24.5169-0455.3 331591	L= 455
Cooper SE	135	04/23→					
One	75	11/17→					
Cooper SD	120 - 125	05/15→	➔	03/16→	2	24.5169-0455.3 331591	L= 455
Cooper S JCW	155	11/14→					
John Cooper Works	170	05/15→					
One	75	06/15→10/17					
Stellelement, Feststellbremse Bremssattel							
Cooper S	131	11/20→	➔	für Fahrzeuge mit Tempomat; ☐		24.6281-2007.2 250170	ATE
			➔	für Fahrzeuge mit Tempomat; ☐		24.6281-2008.2 250171	ATE
➔							



























	kw			 	! #		
MINI - MINI Cabriolet (F57) 11/14→							
Stellelement, Feststellbremse Bremsattel							
Cooper SE	135	04/23→	→	☐		24.6281-2007.2 250170	ATE
			→	☐		24.6281-2008.2 250171	ATE
MINI - MINI Cabriolet (R52) 04/04→07/08							
 Bremsattel							
Cooper	85	04/04→07/08	←	☐		24.3481-9811.5 240675	ATE - Halter
Cooper S	120 - 125	07/04→07/08	←	☐		24.3481-9812.5 240676	ATE - Halter
One	66	07/04→11/07	→	☐		24.3347-7003.5 241094	ATE - Halter
			→	☐		24.3347-7004.5 241095	ATE - Halter
John Cooper Works	155	07/04→11/07	→	☐		24.3347-7003.5 241094	ATE - Halter
			→	☐		24.3347-7004.5 241095	ATE - Halter
Halter, Bremsattel							
Cooper	85	04/04→07/08	←		2	11.8170-0600.1 260141	ATE
Cooper S	120 - 125	07/04→07/08	→		2	11.8170-0584.1 260105	ATE
One	66	07/04→11/07					
John Cooper Works	155	07/04→11/07	→		2	11.8170-0584.1 260105	ATE
Feder, Bremsattel							
Cooper	85	04/04→07/08	←		2	11.8116-0274.1 390516	ATE
Cooper S	120 - 125	07/04→07/08	→		2	11.8116-0340.1 390595	ATE
One	66	07/04→11/07					
John Cooper Works	155	07/04→11/07	→		2	11.8116-0340.1 390595	ATE
Führungshülzensatz, Bremsattel							
Cooper	85	04/04→07/08	←			11.0101-5407.2 260011	ATE
Cooper S	120 - 125	07/04→07/08	→			11.0101-5407.2 260011	ATE
One	66	07/04→11/07					
John Cooper Works	155	07/04→11/07	→			11.0101-5407.2 260011	ATE
Führungsbolzen, Bremsattel							
Cooper	85	04/04→07/08			2	11.8171-0008.1 990049	ATE
Cooper S	120 - 125	07/04→07/08					
John Cooper Works	155	07/04→11/07					
One	66	07/04→11/07					
 Bremschlauch							
Cooper	85	04/04→07/08	←		2	24.5173-0570.3 331364	L= 570
Cooper S	120 - 125	07/04→07/08	→		2	83.7751-0425.3 331271	L= 425
John Cooper Works	155	07/04→11/07					
One	66	07/04→11/07					
MINI - MINI Cabriolet (R57) 10/07→06/15							
 Bremsattel							
Cooper	85	12/08→06/15	←	01/09→; ☐		24.3541-1843.5 240585	TRW - Halter
Cooper S	128	12/08→07/10	←	01/09→; ☐		24.3541-1844.5 240586	TRW - Halter
			→	01/09→; ☐		24.3367-1711.5 240864	TRW - Halter
			→	01/09→; ☐		24.3367-1712.5 240865	TRW - Halter
Cooper	88 - 90	12/08→06/15	←	☐		24.3541-1843.5 240585	TRW - Halter
Cooper S	141	04/08→07/10	←	☐		24.3541-1844.5 240586	TRW - Halter
			→	☐		24.3367-1711.5 240864	TRW - Halter
			→	☐		24.3367-1712.5 240865	TRW - Halter
Cooper D	82	05/09→11/13	←	06/10→; ☐		24.3541-1843.5 240585	TRW - Halter
			←	06/10→; ☐		24.3541-1844.5 240586	TRW - Halter
			→	06/10→; ☐		24.3367-1711.5 240864	TRW - Halter
			→	06/10→; ☐		24.3367-1712.5 240865	TRW - Halter
Cooper D	82	02/11→05/15	←	→ 06/14; ☐		24.3541-1843.5 240585	TRW - Halter
			←	→ 06/14; ☐		24.3541-1844.5 240586	TRW - Halter
			→	→ 06/14; ☐		24.3367-1711.5 240864	TRW - Halter
→							

	kw			 	! #		
MINI - MINI Cabriolet (R57) 10/07→06/15							
 Bremssattel							
Cooper D	82	02/11→05/15	➡	→ 06/14; ☐		24.3367-1712.5 240865	TRW - Halter
Cooper S	120	10/07→06/15	⬅	01/09→ 06/14; ☐		24.3541-1843.5 240585	TRW - Halter
			⬅	01/09→ 06/14; ☐		24.3541-1844.5 240586	TRW - Halter
			➡	01/09→ 06/14; ☐		24.3367-1711.5 240864	TRW - Halter
			➡	01/09→ 06/14; ☐		24.3367-1712.5 240865	TRW - Halter
Cooper S One	135 - 147 72	02/10→06/15 09/09→06/15	⬅	03/10→ 06/14; ☐		24.3541-1843.5 240585	TRW - Halter
			⬅	03/10→ 06/14; ☐		24.3541-1844.5 240586	TRW - Halter
			➡	03/10→ 06/14; ☐		24.3367-1711.5 240864	TRW - Halter
Cooper SD	100 - 105	06/09→05/15	⬅	02/11→ 06/14; ☐		24.3541-1843.5 240585	TRW - Halter
			⬅	02/11→ 06/14; ☐		24.3541-1844.5 240586	TRW - Halter
			➡	02/11→ 06/14; ☐		24.3367-1711.5 240864	TRW - Halter
			➡	02/11→ 06/14; ☐		24.3367-1712.5 240865	TRW - Halter
Zubehörsatz, Bremssattel							
Cooper Cooper S	85 128	12/08→06/15 12/08→07/10	➡	01/09→		24.0101-3803.2 260101	TRW
Cooper Cooper S	88 - 90 141	12/08→06/15 04/08→07/10	➡			24.0101-3803.2 260101	TRW
Cooper D	82	05/09→11/13	➡	06/10→		24.0101-3803.2 260101	TRW
Cooper D	82	02/11→05/15	➡	→ 06/14		24.0101-3803.2 260101	TRW
Cooper S	120	10/07→06/15	➡	01/09→ 06/14		24.0101-3803.2 260101	TRW
Cooper S One	135 - 147 72	02/10→06/15 09/09→06/15	➡	03/10→ 06/14		24.0101-3803.2 260101	TRW
Cooper SD	100 - 105	06/09→05/15	➡	02/11→ 06/14		24.0101-3803.2 260101	TRW
 Bremsschlauch							
Cooper Cooper S	85 128	12/08→06/15 12/08→07/10	⬅	01/09→	2	83.7750-0524.3 331230	L= 523
Cooper Cooper S	88 - 90 141	12/08→06/15 04/08→07/10	➡	01/09→	2	83.7751-0417.3 331102	L= 418
Cooper Cooper S	88 - 90 141	12/08→06/15 04/08→07/10	⬅		2	83.7750-0524.3 331230	L= 523
Cooper Cooper S	88 - 90 141	12/08→06/15 04/08→07/10	➡		2	83.7751-0417.3 331102	L= 418
Cooper D	82	05/09→11/13	⬅	06/10→	2	83.7750-0524.3 331230	L= 523
			➡	06/10→	2	83.7751-0417.3 331102	L= 418
Cooper D	82	02/11→05/15	⬅	→ 06/14	2	83.7750-0524.3 331230	L= 523
			➡	→ 06/14	2	83.7751-0417.3 331102	L= 418
Cooper S	120	10/07→06/15	⬅	01/09→ 06/14	2	83.7750-0524.3 331230	L= 523
			➡	01/09→ 06/14	2	83.7751-0417.3 331102	L= 418
Cooper S One	135 - 147 72	02/10→06/15 09/09→06/15	⬅	03/10→ 06/14	2	83.7750-0524.3 331230	L= 523
			➡	03/10→ 06/14	2	83.7751-0417.3 331102	L= 418
Cooper SD	100 - 105	06/09→05/15	⬅	02/11→ 06/14	2	83.7750-0524.3 331230	L= 523
			➡	02/11→ 06/14	2	83.7751-0417.3 331102	L= 418
John Cooper Works	155	08/08→05/15	⬅	03/09→ 06/14	2	83.7750-0524.3 331230	L= 523
			➡	03/09→ 06/14	2	83.7751-0417.3 331102	L= 418
MINI - MINI CLUBMAN (F54) 11/14→							
 Bremssattel							
Cooper Cooper D	100 100 - 110	12/14→ 12/14→	⬅	☐		24.3541-1861.5 241277	TRW - Halter
			⬅	☐		24.3541-1862.5 241278	TRW - Halter
			➡	07/15→; ☐		24.6234-7001.5 241307	ATE - Halter + eFSB
			➡	07/15→; ☐		24.6234-7002.5 241308	ATE - Halter + eFSB
Cooper S	120 - 141	11/14→	➡	07/15→; ☐		24.6234-7001.5 241307	ATE - Halter + eFSB
Cooper S JCW	155	11/14→06/18	➡	07/15→; ☐		24.6234-7002.5 241308	ATE - Halter + eFSB
Cooper S ALL4	120 - 141	04/15→	➡	01/16→; ☐		24.6234-7001.5 241307	ATE - Halter + eFSB
Cooper SD ALL4	120 - 140	04/15→	➡	01/16→; ☐		24.6234-7002.5 241308	ATE - Halter + eFSB
→							



















































	kw			 	! #		
MINI - MINI CLUBMAN (F54) 11/14→							
 Bremssattel							
Cooper S JCW ALL4	155	11/14→	➔	01/16→; 		24.6234-7001.5 241307	ATE - Halter + eFSB
			➔	01/16→; 		24.6234-7002.5 241308	ATE - Halter + eFSB
Cooper SD	120 - 140	02/15→	➔	11/15→; 		24.6234-7001.5 241307	ATE - Halter + eFSB
One	75	02/15→	➔	11/15→; 		24.6234-7002.5 241308	ATE - Halter + eFSB
One D	85	02/15→					
 Bremsschlauch							
Cooper	100	12/14→	←	07/15→	2	24.5134-0420.3 331648	L= 465
Cooper D	100 - 110	12/14→	➔	07/15→	2	24.5169-0455.3 331591	L= 455
Cooper S	120 - 141	11/14→					
Cooper S JCW	155	11/14→06/18					
Cooper S	131	11/20→	←		2	24.5134-0420.3 331648	L= 465
Cooper S ALL4	131	11/20→					
John Cooper Works	170 - 225	11/16→	➔		2	24.5169-0455.3 331591	L= 455
Cooper S ALL4	120 - 141	04/15→	←	01/16→	2	24.5134-0420.3 331648	L= 465
Cooper SD ALL4	120 - 140	04/15→	➔	01/16→	2	24.5169-0455.3 331591	L= 455
Cooper S JCW ALL4	155	11/14→					
Cooper SD	120 - 140	02/15→	←	11/15→	2	24.5134-0420.3 331648	L= 465
One	75	02/15→	➔	11/15→	2	24.5169-0455.3 331591	L= 455
One D	85	02/15→					
Stellelement, Feststellbremse Bremssattel							
Cooper	100	12/14→	➔	07/15→; 		24.6281-2007.2 250170	ATE
Cooper D	100 - 110	12/14→	➔	07/15→; 		24.6281-2008.2 250171	ATE
Cooper S	120 - 141	11/14→					
Cooper S JCW	155	11/14→06/18					
Cooper S	131	11/20→	➔			24.6281-2007.2 250170	ATE
Cooper S ALL4	131	11/20→	➔			24.6281-2008.2 250171	ATE
Cooper S ALL4	120 - 141	04/15→	➔	01/16→; 		24.6281-2007.2 250170	ATE
Cooper SD ALL4	120 - 140	04/15→	➔	01/16→; 		24.6281-2008.2 250171	ATE
Cooper S JCW ALL4	155	11/14→					
Cooper SD	120 - 140	02/15→	➔	11/15→; 		24.6281-2007.2 250170	ATE
One	75	02/15→	➔	11/15→; 		24.6281-2008.2 250171	ATE
One D	85	02/15→					
MINI - MINI CLUBMAN (R55) 10/06→12/15							
 Bremssattel							
Cooper	85 - 90	10/07→06/14	←			24.3541-1843.5 240585	TRW - Halter
Cooper D	80 - 82	10/07→06/14	←			24.3541-1844.5 240586	TRW - Halter
Cooper S	120 - 147	08/07→06/14	➔			24.3367-1711.5 240864	TRW - Halter
Cooper SD	100 - 105	02/11→06/14	➔			24.3367-1712.5 240865	TRW - Halter
One	72	03/10→06/14					
One D	66	03/10→06/14					
One	70	03/09→02/10	←			24.3541-1843.5 240585	TRW - Halter
			←			24.3541-1844.5 240586	TRW - Halter
			➔			24.3367-1711.5 240864	TRW - Halter
			➔			24.3367-1712.5 240865	TRW - Halter
Zubehörsatz, Bremssattel							
Cooper	85 - 90	10/07→06/14	➔			24.0101-3803.2 260101	TRW
Cooper D	80 - 82	10/07→06/14					
Cooper S	120 - 147	08/07→06/14					
Cooper SD	100 - 105	02/11→06/14					
One	72	03/10→06/14					
One D	66	03/10→06/14					
→							





































	kW			 	! #		
MINI - MINI CLUBMAN (R55) 10/06→12/15							
 Bremsschlauch							
Cooper	85 - 90	10/07→06/14	←		2	83.7750-0524.3 331230	L= 523
Cooper D	80 - 82	10/07→06/14	→		2	83.7751-0417.3 331102	L= 418
Cooper S	120 - 147	08/07→06/14					
Cooper SD	100 - 105	02/11→06/14					
Cooper S John Cooper Works One	141	10/08→02/10					
One D	72	03/10→06/14					
One D	66	03/10→06/14					
John Cooper Works	155	11/07→06/14	←	03/08→	2	83.7750-0524.3 331230	L= 523
			→	03/08→	2	83.7751-0417.3 331102	L= 418
MINI - MINI CLUBVAN (R55) 12/12→06/14							
 Bremssattel							
Cooper	90	12/12→06/14	←	<input type="checkbox"/>		24.3541-1843.5 240585	TRW - Halter
Cooper D	82	12/12→06/14	←	<input type="checkbox"/>		24.3541-1844.5 240586	TRW - Halter
One	72	12/12→06/14	←	<input type="checkbox"/>		24.3367-1711.5 240864	TRW - Halter
			→	<input type="checkbox"/>		24.3367-1712.5 240865	TRW - Halter
			→	<input type="checkbox"/>			
 Bremsschlauch							
Cooper	90	12/12→06/14	←		2	83.7750-0524.3 331230	L= 523
Cooper D	82	12/12→06/14	→		2	83.7751-0417.3 331102	L= 418
One	72	12/12→06/14	→				
MINI - MINI COUNTRYMAN (F60) 10/16→							
 Bremssattel							
Cooper	100	10/16→	→	<input type="checkbox"/>		24.6234-7001.5 241307	ATE - Halter + eFSB
Cooper ALL4	100	10/16→	→	<input type="checkbox"/>		24.6234-7002.5 241308	ATE - Halter + eFSB
Cooper D	100 - 110	10/16→					
Cooper D ALL4	100 - 110	10/16→					
Cooper S	120 - 141	10/16→					
Cooper S ALL4	120 - 141	10/16→					
Cooper SD	120 - 140	10/16→					
Cooper SD ALL4	120 - 140	10/16→					
Cooper SE	162	07/20→	→	<input type="checkbox"/>		24.6236-7001.5 241311	ATE - Halter + eFSB
Cooper SE ALL4	165	01/17→	→	<input type="checkbox"/>		24.6236-7002.5 241312	ATE - Halter + eFSB
One	75	07/17→	←	<input type="checkbox"/>		24.3541-1861.5 241277	TRW - Halter
One D	85	07/17→	←	<input type="checkbox"/>		24.3541-1862.5 241278	TRW - Halter
			→	<input type="checkbox"/>		24.6234-7001.5 241307	ATE - Halter + eFSB
			→	<input type="checkbox"/>		24.6234-7002.5 241308	ATE - Halter + eFSB
 Bremsschlauch							
Cooper	100	10/16→	←		2	24.5134-0420.3 331648	L= 465
Cooper ALL4	100	10/16→	→		2	24.5169-0455.3 331591	L= 455
Cooper D	100 - 110	10/16→					
Cooper D ALL4	100 - 110	10/16→					
Cooper S	120 - 141	10/16→					
Cooper S ALL4	120 - 141	10/16→					
Cooper SD	120 - 140	10/16→					
Cooper SD ALL4	120 - 140	10/16→					
Cooper SE	162	07/20→					
Cooper SE ALL4	165	01/17→					
John Cooper Works ALL4	170 - 225	03/17→					
One	75	07/17→					
One D	85	07/17→					
→							













	kw			 	! #		
MINI - MINI COUNTRYMAN (F60) 10/16→							
Stellelement, Feststellbremse Bremssattel							
Cooper	100	10/16→	➡	☐		24.6281-2007.2 250170	ATE
Cooper ALL4	100	10/16→	➡	☐		24.6281-2008.2 250171	ATE
Cooper D	100 - 110	10/16→					
Cooper D ALL4	100 - 110	10/16→					
Cooper S	120 - 141	10/16→					
Cooper S ALL4	120 - 141	10/16→					
Cooper SD	120 - 140	10/16→					
Cooper SD ALL4	120 - 140	10/16→					
Cooper SE	162	07/20→					
Cooper SE ALL4	165	01/17→					
One	75	07/17→					
One D	85	07/17→					
MINI - MINI COUNTRYMAN (R60) 08/10→10/16							
 Bremssattel							
Cooper	85 - 90	08/10→10/16	←	09/10→; ☐		24.3541-1853.5 240623	TRW - Halter
Cooper D	82	08/10→10/16	←	09/10→; ☐		24.3541-1854.5 240624	TRW - Halter
Cooper D ALL4	82	08/10→10/16					
One	72	08/10→10/16					
One D	66	08/10→10/16					
Cooper ALL4	90	11/12→10/16	←	11/14→; ☐		24.3541-1853.5 240623	TRW - Halter
			←	11/14→; ☐		24.3541-1854.5 240624	TRW - Halter
Cooper D	82	03/11→10/16	←	☐		24.3541-1853.5 240623	TRW - Halter
Cooper D ALL4	82	03/11→10/16	←	☐		24.3541-1854.5 240624	TRW - Halter
Cooper SD	100 - 105	03/11→10/16					
Cooper SD ALL4	100 - 105	03/11→10/16					
MINI - MINI Coupe (R58) 12/10→05/15							
 Bremssattel							
1.6 Cooper	88	10/14→05/15	←	☐		24.3541-1843.5 240585	TRW - Halter
			←	☐		24.3541-1844.5 240586	TRW - Halter
			➡	☐		24.3367-1711.5 240864	TRW - Halter
			➡	☐		24.3367-1712.5 240865	TRW - Halter
Cooper	85 - 90	12/10→04/15	←	10/11→; ☐		24.3541-1843.5 240585	TRW - Halter
Cooper S	120 - 135	12/10→04/15	←	10/11→; ☐		24.3541-1844.5 240586	TRW - Halter
Cooper SD	100 - 105	12/10→05/15	➡	10/11→; ☐		24.3367-1711.5 240864	TRW - Halter
Cooper S JCW	147	12/10→04/15	➡	10/11→; ☐		24.3367-1712.5 240865	TRW - Halter
 Bremsschlauch							
1.6 Cooper	88	10/14→05/15	←		2	83.7750-0524.3 331230	L= 523
			➡		2	83.7751-0417.3 331102	L= 418
Cooper	85 - 90	12/10→04/15	←	10/11→	2	83.7750-0524.3 331230	L= 523
Cooper S	120 - 135	12/10→04/15	➡	10/11→	2	83.7751-0417.3 331102	L= 418
Cooper SD	100 - 105	12/10→05/15					
Cooper S JCW	147	12/10→04/15					
John Cooper Works	155	12/10→05/15					
MINI - MINI PACEMAN (R61) 03/12→10/16							
 Bremssattel							
Cooper	88 - 90	04/12→09/16	←	11/12→; ☐		24.3541-1853.5 240623	TRW - Halter
Cooper D	82	04/12→09/16	←	11/12→; ☐		24.3541-1854.5 240624	TRW - Halter
Cooper D ALL4	82	03/12→09/16					
Cooper SD	105	03/12→09/16					
Cooper SD ALL4	100 - 105	04/12→09/16					
Cooper ALL4	85 - 90	11/12→09/16	←	07/14→; ☐		24.3541-1853.5 240623	TRW - Halter
			←	07/14→; ☐		24.3541-1854.5 240624	TRW - Halter















	kw					! #		
MINI - MINI Roadster (R59) 01/11→04/15								
 Bremssattel								
Cooper	85 - 90	11/11→04/15	←	02/12→; ☐		24.3541-1843.5	240585	TRW - Halter
Cooper S	120 - 135	11/11→04/15	←	02/12→; ☐		24.3541-1844.5	240586	TRW - Halter
Cooper SD	100 - 105	11/11→04/15	→	02/12→; ☐		24.3367-1711.5	240864	TRW - Halter
Cooper S JCW	147	11/11→04/15	→	02/12→; ☐		24.3367-1712.5	240865	TRW - Halter
 Bremsschlauch								
Cooper	85 - 90	11/11→04/15	←	02/12→	2	83.7750-0524.3	331230	L= 523
Cooper S	120 - 135	11/11→04/15	→	02/12→	2	83.7751-0417.3	331102	L= 418
Cooper SD	100 - 105	11/11→04/15						
Cooper S JCW	147	11/11→04/15						
John Cooper Works	155	11/11→04/15						
MITSUBISHI - ASX (GA_W_) 11/09→								
 Bremssattel								
1.6 DI-D	84	07/15→	←	☐		24.3571-1815.5	241485	- Halter
1.6 DI-D 4WD	84	07/15→	←	☐		24.3571-1816.5	241486	- Halter
2.2 DI-D 4WD	110	04/13→	→	☐		24.3414-1717.5	241259	TRW - Halter
			→	☐		24.3414-1718.5	241260	TRW - Halter
1.6 LPG	86	06/10→	←	☐		24.3571-1815.5	241485	- Halter
1.6 MIVEC	86	06/10→	←	☐		24.3571-1816.5	241486	- Halter
1.8	102	02/10→	←	☐		24.3571-1816.5	241486	- Halter
1.8 DI-D	85 - 110	06/10→	→	→ 06/12; ☐		24.3351-1703.5	241191	- Halter
1.8 DI-D 4WD	85 - 110	06/10→	→	→ 06/12; ☐		24.3351-1704.5	241192	- Halter
2.0 MIVEC	110	06/10→	→	07/12→; ☐		24.3414-1717.5	241259	TRW - Halter
2.0 MIVEC 4WD	110	06/10→	→	07/12→; ☐		24.3414-1718.5	241260	TRW - Halter
1.6 MIVEC	85	05/10→	←	06/10→; ☐		24.3571-1815.5	241485	- Halter
			←	06/10→; ☐		24.3571-1816.5	241486	- Halter
			→	06/10→ 06/12; ☐		24.3351-1703.5	241191	- Halter
			→	06/10→ 06/12; ☐		24.3351-1704.5	241192	- Halter
			→	07/12→; ☐		24.3414-1717.5	241259	TRW - Halter
			→	07/12→; ☐		24.3414-1718.5	241260	TRW - Halter
 Bremsschlauch								
1.6 LPG	86	06/10→	←	→ 06/12; ☐		24.5281-0620.3	331662	L= 630
1.6 MIVEC	86	06/10→	→	→ 06/12; außen	2	24.5101-0223.3	331616	L= 245
1.8	102	02/10→	→	→ 06/12; ☐ / innen		24.5247-0236.3	331417	L= 235
1.8 DI-D	85 - 110	06/10→	→	→ 06/12; ☐ / innen		24.5247-0237.3	331418	L= 235
1.8 DI-D 4WD	85 - 110	06/10→						
2.0 MIVEC	110	06/10→						
2.0 MIVEC 4WD	110	06/10→						
1.6 MIVEC	85	05/10→	←	06/10→ 06/12; ☐		24.5281-0620.3	331662	L= 630
			→	06/10→ 06/12; außen	2	24.5101-0223.3	331616	L= 245
			→	06/10→ 06/12; ☐ / innen		24.5247-0236.3	331417	L= 235
			→	06/10→ 06/12; ☐ / innen		24.5247-0237.3	331418	L= 235
MITSUBISHI - ASX Van (GA_W_) 06/10→								
 Bremssattel								
1.8 DI-D 4WD	110	06/10→	←	☐		24.3571-1815.5	241485	- Halter
			←	☐		24.3571-1816.5	241486	- Halter
			→	→ 06/12; ☐		24.3351-1703.5	241191	- Halter
			→	→ 06/12; ☐		24.3351-1704.5	241192	- Halter
			→	07/12→; ☐		24.3414-1717.5	241259	TRW - Halter
			→	07/12→; ☐		24.3414-1718.5	241260	TRW - Halter
 Bremsschlauch								
1.8 DI-D 4WD	110	06/10→	←	→ 06/12; ☐		24.5281-0620.3	331662	L= 630
→								





























	kw			 	! #		
MITSUBISHI - ASX Van (GA_W_) 06/10→							
 Bremsschlauch							
1.8 DI-D 4WD	110	06/10→	→	→ 06/12; außen	2	24.5101-0223.3 331616	L= 245
			→	→ 06/12;  / innen		24.5247-0236.3 331417	L= 235
			→	→ 06/12;  / innen		24.5247-0237.3 331418	L= 235
MITSUBISHI - ATTRAGE VI Stufenheck (A1_A) 07/13→							
 Bremssattel							
1.2	59	10/13→	←			24.3511-1729.5 241531	- Halter
			←			24.3511-1730.5 241532	- Halter
MITSUBISHI - CARISMA (DA_) 05/95→06/06							
 Bremssattel							
1.6	66	07/95→06/06	←	03/99→ 06/00; 		24.3541-1783.5 240269	TRW - Halter
			←	03/99→ 06/00; 		24.3541-1784.5 240270	TRW - Halter
			←	07/00→; 		24.3541-1785.5 240271	TRW - Halter
			←	07/00→; 		24.3541-1786.5 240272	TRW - Halter
			→	06/99→; + ABS; 		24.3384-1743.5 240319	TRW - Halter
			→	06/99→; + ABS; 		24.3384-1744.5 240320	TRW - Halter
1.6	70 - 73	05/97→06/06	←	03/99→; 		24.3541-1783.5 240269	TRW - Halter
1.9 TD	66	10/96→09/00	←	03/99→; 		24.3541-1784.5 240270	TRW - Halter
1.6	76	05/95→12/03	←			24.3541-1785.5 240271	TRW - Halter
			←			24.3541-1786.5 240272	TRW - Halter
			→	+ ABS; 		24.3384-1743.5 240319	TRW - Halter
			→	+ ABS; 		24.3384-1744.5 240320	TRW - Halter
1.8 16V GDI	92	09/97→06/06	←	→ 08/00; 		24.3541-1783.5 240269	TRW - Halter
			←	→ 08/00; 		24.3541-1784.5 240270	TRW - Halter
			←	09/00→; 		24.3541-1785.5 240271	TRW - Halter
			←	09/00→; 		24.3541-1786.5 240272	TRW - Halter
			→	06/99→; + ABS; 		24.3384-1743.5 240319	TRW - Halter
			→	06/99→; + ABS; 		24.3384-1744.5 240320	TRW - Halter
1.8 GDI	90	10/00→06/06	→	+ ABS; 		24.3384-1743.5 240319	TRW - Halter
			→	+ ABS; 		24.3384-1744.5 240320	TRW - Halter
1.9 DI-D	75 - 85	09/00→06/06	←			24.3541-1785.5 240271	TRW - Halter
			←			24.3541-1786.5 240272	TRW - Halter
			→			24.3384-1743.5 240319	TRW - Halter
			→			24.3384-1744.5 240320	TRW - Halter
 Bremsschlauch							
1.6	66 - 76	05/95→06/06	←		2	24.5248-0461.3 330707	L= 460
1.8 16V GDI	92	09/97→06/06	→		2	24.5249-0416.3 330708	L= 416
1.8 GDI	90	10/00→06/06					
1.9 DI-D	75 - 85	09/00→06/06					
1.9 TD	66	10/96→09/00					
MITSUBISHI - CARISMA Stufenheck (DA_) 09/96→06/06							
 Bremssattel							
1.3	55	09/00→10/04	←			24.3541-1785.5 240271	TRW - Halter
1.3 16V	60	09/00→10/04	←			24.3541-1786.5 240272	TRW - Halter
1.9 DI-D	75 - 85	09/00→06/06	→			24.3384-1743.5 240319	TRW - Halter
			→			24.3384-1744.5 240320	TRW - Halter
1.6	66	09/96→06/06	←	03/99→ 06/00; 		24.3541-1783.5 240269	TRW - Halter
			←	03/99→ 06/00; 		24.3541-1784.5 240270	TRW - Halter
			←	07/00→; 		24.3541-1785.5 240271	TRW - Halter
			←	07/00→; 		24.3541-1786.5 240272	TRW - Halter
			→	06/99→; + ABS; 		24.3384-1743.5 240319	TRW - Halter
			→	06/99→; + ABS; 		24.3384-1744.5 240320	TRW - Halter
→							















	kw					! #		
MITSUBISHI - CARISMA Stufenheck (DA_) 09/96→06/06								
 Bremssattel								
1.6	70 - 73	05/97→06/06	←	03/99→; 		24.3541-1783.5	240269	TRW - Halter
1.9 TD	66	10/96→09/00	←	03/99→; 		24.3541-1784.5	240270	TRW - Halter
1.6	76	09/00→06/06	←			24.3541-1785.5	240271	TRW - Halter
			←			24.3541-1786.5	240272	TRW - Halter
			→	+ ABS; 		24.3384-1743.5	240319	TRW - Halter
			→	+ ABS; 		24.3384-1744.5	240320	TRW - Halter
1.8 16V GDI	92	09/97→06/06	←	→ 08/00; 		24.3541-1783.5	240269	TRW - Halter
			←	→ 08/00; 		24.3541-1784.5	240270	TRW - Halter
			←	09/00→; 		24.3541-1785.5	240271	TRW - Halter
			←	09/00→; 		24.3541-1786.5	240272	TRW - Halter
			→	06/99→; + ABS; 		24.3384-1743.5	240319	TRW - Halter
			→	06/99→; + ABS; 		24.3384-1744.5	240320	TRW - Halter
1.8 GDI	90	10/00→06/06	→	+ ABS; 		24.3384-1743.5	240319	TRW - Halter
			→	+ ABS; 		24.3384-1744.5	240320	TRW - Halter
 Bremsschlauch								
1.3	55	09/00→10/04	←		2	24.5248-0461.3	330707	L= 460
			→	- ABS	2	24.5249-0416.3	330708	L= 416
1.3 16V	60	09/00→10/04	←		2	24.5248-0461.3	330707	L= 460
1.6	66 - 76	09/96→06/06	→		2	24.5249-0416.3	330708	L= 416
1.8 16V GDI	92	09/97→06/06						
1.8 GDI	90	10/00→06/06						
1.9 DI-D	75 - 85	09/00→06/06						
1.9 TD	66	10/96→09/00						
MITSUBISHI - COLT V (CJ_, CP_) 09/95→08/04								
 Bremsschlauch								
1.5 12V	69	06/96→08/04	→		2	24.5205-0205.3	330780	L= 205
1300 GL	55	05/96→06/00						
GLX	55	05/96→06/00						
1300	60	06/00→09/03	→	09/00→ 06/03	2	24.5205-0205.3	330780	L= 205
1600	76	09/00→09/03	→	→ 06/03	2	24.5205-0205.3	330780	L= 205
1600 GLX	66	05/96→09/00	→	→ 08/00	2	24.5205-0205.3	330780	L= 205
MITSUBISHI - COLT VI (Z3_A, Z2_A) 10/02→12/12								
 Bremssattel								
1.1	55	10/04→06/12	←			24.3541-1819.5	241135	TRW - Halter
1.1 LPG	55	10/04→06/12	←			24.3541-1820.5	241136	TRW - Halter
1.3	68 - 70	06/04→06/12	←			24.3344-1725.5	240862	TRW - Halter
			→			24.3344-1726.5	240863	TRW - Halter
1.3 Flexfuel	70	10/08→06/12	→					
1.3 LPG	70	06/04→06/12	→			24.3344-1726.5	240863	TRW - Halter
1.5	80	06/04→06/12						
1.5 DI-D	50 - 70	08/04→06/12	→			24.3344-1725.5	240862	TRW - Halter
			→			24.3344-1726.5	240863	TRW - Halter
1.5	77	07/06→06/12	→			24.3344-1725.5	240862	TRW - Halter
1.5 CZT	110	03/05→06/12	→			24.3344-1726.5	240863	TRW - Halter
1.5 Ralliart R	132	02/10→06/12	→			24.3344-1726.5	240863	TRW - Halter
 Bremsschlauch								
1.1	55	10/04→06/12	←	06/05→ 04/07	2	24.5298-0475.3	331255	L= 474
			←	05/07→	2	24.5298-0475.3	331255	L= 474
			←	→ 05/05	2	24.5298-0475.3	331255	L= 474
			→	für Fahrzeuge mit Scheibenbremse an der Hinterachse	2	24.5150-0459.3	331018	L= 459,6
			→	02/09→; für Fahrzeuge mit Trommelbremse an der Hinterachse	2	24.5201-0265.3	331623	L= 265
1.1 LPG	55	10/04→06/12	←	06/05→ 04/07	2	24.5298-0475.3	331255	L= 474
1.3	68 - 70	06/04→06/12	←	05/07→	2	24.5298-0475.3	331255	L= 474
			←	→ 05/05	2	24.5298-0475.3	331255	L= 474
1.3 LPG	70	06/04→06/12	→	für Fahrzeuge mit Scheibenbremse an der Hinterachse	2	24.5150-0459.3	331018	L= 459,6
→								













	kw					! #		
MITSUBISHI - COLT VI (Z3_A, Z2_A) 10/02→12/12								
 Bremsschlauch								
1.1 LPG 1.3	55 68 - 70	10/04→06/12 06/04→06/12	➔	für Fahrzeuge mit Trommelbremse an der Hinterachse	2	24.5201-0265.3	331623	L= 265
1.3 LPG	70	06/04→06/12						
1.3 Flexfuel	70	10/08→06/12	➔		2	24.5298-0475.3	331255	L= 474
			➔	für Fahrzeuge mit Scheibenbremse an der Hinterachse	2	24.5150-0459.3	331018	L= 459,6
			➔	für Fahrzeuge mit Trommelbremse an der Hinterachse	2	24.5201-0265.3	331623	L= 265
1.5	77	07/06→06/12	➔	05/07→	2	24.5298-0475.3	331255	L= 474
			➔	→ 04/07	2	24.5298-0475.3	331255	L= 474
			➔	für Fahrzeuge mit Scheibenbremse an der Hinterachse	2	24.5150-0459.3	331018	L= 459,6
1.5 1.5 CZT 1.5 DI-D	80 110 50	06/04→06/12 03/05→06/12 08/04→06/12	➔	06/05→ 04/07	2	24.5298-0475.3	331255	L= 474
			➔	05/07→	2	24.5298-0475.3	331255	L= 474
			➔	→ 05/05	2	24.5298-0475.3	331255	L= 474
			➔	für Fahrzeuge mit Scheibenbremse an der Hinterachse	2	24.5150-0459.3	331018	L= 459,6
1.5 DI-D	70	08/04→06/12	➔	06/05→ 04/07	2	24.5298-0475.3	331255	L= 474
			➔	05/07→	2	24.5298-0475.3	331255	L= 474
			➔	→ 05/05	2	24.5298-0475.3	331255	L= 474
			➔	für Fahrzeuge mit Scheibenbremse an der Hinterachse	2	24.5150-0459.3	331018	L= 459,6
			➔	→ 01/09; für Fahrzeuge mit Trommelbremse an der Hinterachse	2	24.5201-0265.3	331623	L= 265
1.5 Ralliart R	132	02/10→06/12	➔		2	24.5298-0475.3	331255	L= 474
			➔	für Fahrzeuge mit Scheibenbremse an der Hinterachse	2	24.5150-0459.3	331018	L= 459,6
MITSUBISHI - COLT CZC VI Cabriolet (RG) 05/06→07/09								
 Bremssattel								
1.5	80	05/06→07/09	➔	☐		24.3541-1819.5	241135	TRW - Halter
			➔	☐		24.3541-1820.5	241136	TRW - Halter
			➔	☐		24.3344-1725.5	240862	TRW - Halter
			➔	☐		24.3344-1726.5	240863	TRW - Halter
1.5 Turbo	110	05/06→07/09	➔	☐		24.3344-1725.5	240862	TRW - Halter
			➔	☐		24.3344-1726.5	240863	TRW - Halter
 Bremsschlauch								
1.5 1.5 Turbo	80 110	05/06→07/09 05/06→07/09	➔	05/07→	2	24.5298-0475.3	331255	L= 474
			➔	→ 04/07	2	24.5298-0475.3	331255	L= 474
			➔		2	24.5150-0459.3	331018	L= 459,6
MITSUBISHI - COLT Kasten/Schrägheck (Z3_V) 08/04→06/12								
 Bremssattel								
1.5 DiD	70	08/04→06/12	➔	☐		24.3541-1819.5	241135	TRW - Halter
			➔	☐		24.3541-1820.5	241136	TRW - Halter
			➔	☐		24.3344-1725.5	240862	TRW - Halter
			➔	☐		24.3344-1726.5	240863	TRW - Halter
 Bremsschlauch								
1.5 DiD	70	08/04→06/12	➔		2	24.5298-0475.3	331255	L= 474
			➔	für Fahrzeuge mit Scheibenbremse an der Hinterachse	2	24.5150-0459.3	331018	L= 459,6
			➔	für Fahrzeuge mit Trommelbremse an der Hinterachse	2	24.5201-0265.3	331623	L= 265
MITSUBISHI - DELICA / SPACE GEAR 01/94→01/07								
 Bremssattel								
2.4 All-wheel Drive 2.5	97 73	05/95→05/00 05/95→05/00	➔	☐		24.3431-1705.5	240365	- Halter
			➔	☐		24.3431-1706.5	240366	- Halter

















	kw					! #		
MITSUBISHI - ECLIPSE II (D3_A) 04/94→04/99								
 Bremssattel								
2.0 Turbo 4WD	157	12/95→04/99	←	☐			24.3431-1701.5 240437	- Halter
			←	☐			24.3431-1702.5 240438	- Halter
MITSUBISHI - ECLIPSE Cabriolet (D5_A) 05/99→12/05								
 Bremssattel								
3.0	149 - 157	05/99→03/05	←	→ 06/00; ☐			24.3431-1701.5 240437	- Halter
			←	→ 06/00; ☐			24.3431-1702.5 240438	- Halter
MITSUBISHI - GALANT VIII (EA_) 09/96→10/04								
 Bremssattel								
2.0	100	09/96→09/00	←	→ 02/00; ☐			24.3431-1701.5 240437	- Halter
2.5 Type S	151	10/99→10/04	←	→ 02/00; ☐			24.3431-1702.5 240438	- Halter
3.0	152	01/99→12/03	←	→ 02/00; ☐			24.3431-1701.5 240437	- Halter
2.4 GDI	110	02/99→09/00	←	03/99→ 03/00; ☐			24.3431-1702.5 240438	- Halter
			←	03/99→ 03/00; ☐			24.3431-1701.5 240437	- Halter
2.5 V6 24V	120 - 206	09/96→10/02	←	12/97→ 03/00; ☐			24.3431-1701.5 240437	- Halter
			←	12/97→ 03/00; ☐			24.3431-1702.5 240438	- Halter
 Bremsschlauch								
1.8 GDi	103	11/97→10/01	←			2	24.5290-0545.3 331063	L= 545
2.0	98	09/00→10/04	←	→ 10/03		2	24.5290-0545.3 331063	L= 545
2.4 GDI	106	09/00→10/04						
2.5 V6 24V	118	09/00→10/04						
2.0	100	09/96→09/00	←	10/96→		2	24.5290-0545.3 331063	L= 545
2.5 V6 24V	120 - 206	09/96→10/02						
2.0 GDI	107	01/97→10/04	←	→ 05/03		2	24.5290-0545.3 331063	L= 545
2.5 Type S	151	10/99→10/04						
3.0	152	01/99→12/03						
2.0 TDI	66	09/96→10/04	←	10/96→ 07/01		2	24.5290-0545.3 331063	L= 545
2.4 GDI	110	02/99→09/00	←	03/99→		2	24.5290-0545.3 331063	L= 545
MITSUBISHI - GALANT VIII Kombi (EA_, EC_) 09/96→10/03								
 Bremssattel								
2.0	100	09/96→09/00	←	→ 02/00; ☐			24.3431-1701.5 240437	- Halter
			←	→ 02/00; ☐			24.3431-1702.5 240438	- Halter
2.4 GDI	110	02/99→10/03	←	03/99→ 03/00; ☐			24.3431-1701.5 240437	- Halter
			←	03/99→ 03/00; ☐			24.3431-1702.5 240438	- Halter
2.5 V6 24V	120 - 206	09/96→12/02	←	12/97→ 03/00; ☐			24.3431-1701.5 240437	- Halter
2.8 TD	92	10/96→07/01	←	12/97→ 03/00; ☐			24.3431-1702.5 240438	- Halter
 Bremsschlauch								
2.0	98	09/00→10/03	←			2	24.5290-0545.3 331063	L= 545
2.4 GDI	106	09/00→10/03						
2.5 V6 24V	118	09/00→10/03						
2.8 TD	92	10/96→07/01						
2.0	100	09/96→09/00	←	10/96→		2	24.5290-0545.3 331063	L= 545
2.5 V6 24V	120 - 206	09/96→12/02						
2.0 TDI	66	09/96→10/03	←	10/96→ 07/01		2	24.5290-0545.3 331063	L= 545
2.4 GDI	110	02/99→10/03	←	03/99→		2	24.5290-0545.3 331063	L= 545
MITSUBISHI - GALLOPER (JK-01) 09/98→12/03								
 Bremssattel								
2.5 TD	65	09/98→12/03	←	01/99→; Felgenreiße [Zoll]: 15; ☐			24.3431-1705.5 240365	- Halter
2.5 TD intercooler	73	09/98→12/03	←	01/99→; Felgenreiße [Zoll]: 15; ☐			24.3431-1706.5 240366	- Halter
3.0 V6	104	09/98→12/03	←	01/99→; ☐			24.3431-1705.5 240365	- Halter
			←	01/99→; ☐			24.3431-1706.5 240366	- Halter
MITSUBISHI - GRANDIS (NA_W) 03/03→12/11								
 Bremssattel								
2.0 DI-D	100 - 103	09/05→03/10	→	☐			24.3381-1711.5 241253	- Halter GG
→								











	kw					! #		
MITSUBISHI - GRANDIS (NA_W) 03/03→12/11								
 Bremssattel								
2.0 DI-D	100 - 103	09/05→03/10	→	☐			24.3381-1712.5 241254	- Halter GG
2.4 MIVEC	121 - 130	04/04→12/11	→	→ 08/10; ☐			24.3381-1711.5 241253	- Halter GG
2.4 MIVEC 4WD	121	04/04→12/11	→	→ 08/10; ☐			24.3381-1712.5 241254	- Halter GG
MITSUBISHI - L200 / TRITON (KA_T, KB_T) 01/04→12/18								
 Bremssattel								
2.4 4WD	97	08/11→12/15	←	☐			24.3601-1741.5 241333	- Halter
2.5 D	55	08/11→12/15	←	☐			24.3601-1742.5 241334	- Halter
2.5 D 4WD	55	08/11→12/15	←	☐			24.3601-1742.5 241334	- Halter
2.5 DI-D	94 - 100	11/05→12/15	←	☐			24.3601-1741.5 241333	- Halter
2.5 DI-D 16V 4WD	98	04/07→12/15	←	☐			24.3601-1741.5 241333	- Halter
2.5 DI-D 4WD	100 - 131	11/05→12/15	←	☐			24.3601-1742.5 241334	- Halter
3.5 4WD	137 - 147	05/07→12/15	←	☐			24.3601-1741.5 241333	- Halter
3.5 Flex 4WD	147	09/09→12/15	←	☐			24.3601-1742.5 241334	- Halter
2.5 D	66	08/11→12/15	←	für Fahrzeuge mit erhöhter Bodenfreiheit; ☐			24.3601-1741.5 241333	- Halter
2.5 DI-D	123 - 131	08/07→12/15	←	für Fahrzeuge mit erhöhter Bodenfreiheit; ☐			24.3601-1742.5 241334	- Halter
 Bremsschlauch								
2.4 4WD	97	08/11→12/15	←	☐			24.5241-0720.3 331415	L= 720
2.5 D	55	08/11→12/15	←	☐			24.5241-0721.3 331416	L= 720
2.5 D 4WD	55	08/11→12/15	←	☐			24.5241-0721.3 331416	L= 720
2.5 DI-D	94	04/10→12/15	→	☐	2		24.5201-0340.3 331606	L= 340
2.5 DI-D 16V 4WD	98	04/07→12/15	→	☐			24.5201-0340.3 331606	L= 340
2.5 DI-D 4WD	123 - 131	10/07→12/15	→	☐			24.5201-0340.3 331606	L= 340
3.5 4WD	137 - 147	05/07→12/15	→	☐			24.5201-0340.3 331606	L= 340
3.5 Flex 4WD	147	09/09→12/15	→	☐			24.5201-0340.3 331606	L= 340
2.5 D	66	08/11→12/15	←	für Fahrzeuge mit erhöhter Bodenfreiheit; ☐			24.5241-0720.3 331415	L= 720
2.5 DI-D	123 - 131	08/07→12/15	←	für Fahrzeuge mit erhöhter Bodenfreiheit; ☐			24.5241-0721.3 331416	L= 720
			→	☐	2		24.5201-0340.3 331606	L= 340
2.5 DI-D	100	11/05→12/15	←	01/06→; ☐			24.5241-0720.3 331415	L= 720
2.5 DI-D 4WD	100	11/05→12/15	←	01/06→; ☐			24.5241-0721.3 331416	L= 720
			→	☐	2		24.5201-0340.3 331606	L= 340
MITSUBISHI - L200 / TRITON (KJ_, KK_, KL_) 02/14→								
 Bremssattel								
2.2 DI-D	110	07/19→	←	☐			24.3601-1741.5 241333	- Halter
2.2 DI-D 4WD	110	07/19→	←	☐			24.3601-1742.5 241334	- Halter
2.4	97	11/14→	←	☐			24.3601-1742.5 241334	- Halter
2.4 4WD	97	11/14→	←	☐			24.3601-1742.5 241334	- Halter
2.4 DI-D	113 - 133	01/15→	←	☐			24.3601-1741.5 241333	- Halter
2.4 DI-D 4WD	113 - 133	11/14→	←	☐			24.3601-1742.5 241334	- Halter
2.5 DI-D	100	01/15→	←	☐			24.3601-1741.5 241333	- Halter
2.5 DI-D 4WD	100	11/14→	←	☐			24.3601-1742.5 241334	- Halter
MITSUBISHI - L200 / TRITON Pritsche/Fahrgestell (KA_T, KB_T) 03/06→12/15								
 Bremssattel								
2.5 DI-D	94 - 100	08/07→12/15	←	☐			24.3601-1741.5 241333	- Halter
2.5 DI-D 4WD	131	09/09→12/15	←	☐			24.3601-1742.5 241334	- Halter
 Bremsschlauch								
2.5 DI-D	94	08/07→12/15	←	+ ESP; ☐			24.5241-0720.3 331415	L= 720
			←	+ ESP; ☐			24.5241-0721.3 331416	L= 720
			→	☐	2		24.5201-0340.3 331606	L= 340
2.5 DI-D	100	01/08→12/15	←	04/10→; ☐			24.5241-0720.3 331415	L= 720
2.5 DI-D 4WD	131	09/09→12/15	←	04/10→; ☐			24.5241-0721.3 331416	L= 720
			→	☐	2		24.5201-0340.3 331606	L= 340











	kw					! #		
MITSUBISHI - L200 (K7_T, K6_T, K5_T) 01/96→12/11								
 Bremssattel								
2.4 4WD	97	06/96→12/07	←	+ ABS; ☐		24.3431-1705.5	240365	- Halter
2.5 D 4WD	55	01/96→12/05	←	+ ABS; ☐		24.3431-1706.5	240366	- Halter
2.5 TD 4WD	64	07/97→12/03	←					
2.5 TDiC	74	08/01→09/05	←					
2.5 DI-D 4x4	89	01/04→12/07	←	→ 04/06; + ABS; ☐		24.3431-1705.5	240365	- Halter
2.5 TD 4WD	85 - 98	08/01→12/07	←	→ 04/06; + ABS; ☐		24.3431-1706.5	240366	- Halter
2.5 TD 4WD	73	06/96→12/07	←	→ 07/01; ☐		24.3431-1705.5	240365	- Halter
			←	→ 07/01; ☐		24.3431-1706.5	240366	- Halter
3.0 4WD	108	08/01→11/05	←	06/02→; + ABS; ☐		24.3431-1705.5	240365	- Halter
			←	06/02→; + ABS; ☐		24.3431-1706.5	240366	- Halter
 Bremsschlauch								
2.4 4WD	97	06/96→12/07	←	→ 07/01	2	24.5284-0400.3	331060	L= 400
2.5 D 4WD	55	01/96→12/05	←	am Bremssattel / außen	2	24.5260-0155.3	331156	L= 155
2.5 TD 4WD	64	07/97→12/03	←					
3.0 4WD	108	08/01→11/05	←					
2.5 DI-D 4x4	89	01/04→12/07	←	→ 04/06; am Bremssattel / außen	2	24.5260-0155.3	331156	L= 155
2.5 TD 4WD	85 - 98	08/01→12/07	←					
2.5 TD 4WD	73	06/96→12/07	←	→ 07/01; am Bremssattel / außen	2	24.5260-0155.3	331156	L= 155
2.5 TDiC	74	08/01→09/05	←	außen	2	24.5260-0155.3	331156	L= 155
MITSUBISHI - L200 Pritsche/Fahrgestell (MQ) 01/15→								
 Bremssattel								
2.4 D 4WD	133	01/15→	←	☐		24.3601-1741.5	241333	- Halter
			←	☐		24.3601-1742.5	241334	- Halter
MITSUBISHI - L400 Bus (PD_W, PC_W, PA_V, PB_V, PA_W) 06/94→04/07								
 Bremssattel								
2.0	83	09/95→10/02	←	06/96→; + ABS; für Fahrzeuge mit verstärkter Bremse; ☐		24.3431-1705.5	240365	- Halter
			←	06/96→; + ABS; für Fahrzeuge mit verstärkter Bremse; ☐		24.3431-1706.5	240366	- Halter
2.0 16V	85	05/95→05/00	←	+ ABS; ☐		24.3431-1705.5	240365	- Halter
			←	+ ABS; ☐		24.3431-1706.5	240366	- Halter
2.4	94	09/96→06/05	←	☐		24.3431-1705.5	240365	- Halter
2.4 4WD	94	09/96→06/05	←	☐		24.3431-1705.5	240365	- Halter
2.4 i 4WD	97	05/95→05/00	←	☐		24.3431-1706.5	240366	- Halter
2.5 TD 4WD	73	05/95→05/00	←					
2.4	97	05/95→10/02	←	06/96→; ☐		24.3431-1705.5	240365	- Halter
			←	06/96→; ☐		24.3431-1706.5	240366	- Halter
MITSUBISHI - L400 Kasten (PD_W, PC_W, PB_V, PA_W, PA_V) 12/94→04/07								
 Bremssattel								
2.0	83	12/94→10/02	←	06/96→; + ABS; für Fahrzeuge mit verstärkter Bremse; ☐		24.3431-1705.5	240365	- Halter
			←	06/96→; + ABS; für Fahrzeuge mit verstärkter Bremse; ☐		24.3431-1706.5	240366	- Halter
2.4	97	06/96→02/06	←	☐		24.3431-1705.5	240365	- Halter
			←	☐		24.3431-1706.5	240366	- Halter
2500 TD 4WD	64	09/96→06/05	←	☐		24.3431-1706.5	240366	- Halter
MITSUBISHI - L 300 III Bus (P0_W, P1_W, P2_W, P3_W) 08/86→12/13								
 Bremssattel								
1.6	51	11/86→05/04	←	11/88→ 05/94; ☐		24.3571-1737.5	240387	- Halter
			←	11/88→ 05/94; ☐		24.3571-1738.5	240388	- Halter
2.0	64 - 66	11/86→05/04	←	→ 05/94; ☐		24.3571-1737.5	240387	- Halter
2.4	82	11/90→05/04	←	→ 05/94; ☐		24.3571-1738.5	240388	- Halter
2.5 D	51	11/86→05/04	←					
2.0	82	06/94→05/03	←	→ 04/00; ☐		24.3571-1737.5	240387	- Halter
			←	→ 04/00; ☐		24.3571-1738.5	240388	- Halter
2.4 i	97	09/94→05/04	←	→ 05/99; ☐		24.3571-1737.5	240387	- Halter
→								















	kW			 	! #		
MITSUBISHI - L 300 III Bus (P0_W, P1_W, P2_W, P3_W) 08/86→12/13							
 Bremssattel							
2.4 i	97	09/94→05/04	←	→ 05/99; ☐		24.3571-1738.5 240388	- Halter
2.5 D	55	09/91→09/03	←	06/94→ 05/99; ☐		24.3571-1737.5 240387	- Halter
			←	06/94→ 05/99; ☐		24.3571-1738.5 240388	- Halter
MITSUBISHI - L 300 III Kasten (P0_V, P1_V, P2_V) 11/86→12/13							
 Bremssattel							
2.0	82	06/94→05/02	←	→ 04/00; ☐		24.3571-1737.5 240387	- Halter
			←	→ 04/00; ☐		24.3571-1738.5 240388	- Halter
2.5 D	51	11/86→02/06	←	→ 05/94; ☐		24.3571-1737.5 240387	- Halter
			←	→ 05/94; ☐		24.3571-1738.5 240388	- Halter
2.5 D 2.5 TD 4WD	55	09/91→09/03	←	06/94→ 05/99; ☐		24.3571-1737.5 240387	- Halter
	64	11/91→05/03	←	06/94→ 05/99; ☐		24.3571-1738.5 240388	- Halter
MITSUBISHI - L 300 III Pritsche/Fahrgestell (P1_T) 04/94→04/00							
 Bremssattel							
2.0	85	07/94→04/00	←	☐		24.3571-1737.5 240387	- Halter
			←	☐		24.3571-1738.5 240388	- Halter
2.5 TD	64	11/94→04/00	←	→ 05/99; ☐		24.3571-1737.5 240387	- Halter
			←	→ 05/99; ☐		24.3571-1738.5 240388	- Halter
MITSUBISHI - LANCER VI (CJ_, CP_) 09/95→12/03							
 Bremsschlauch							
1.3 12V 1.6 16V 2.0 D	55 66 50	12/95→08/03 12/95→08/03 09/95→08/03	→	05/96→ 07/01	2	24.5205-0205.3 330780	L= 205
1.5 12V	69	07/96→08/03	→	→ 08/00	2	24.5205-0205.3 330780	L= 205
MITSUBISHI - LANCER VII (CS_A, CT_A) 01/00→12/13							
 Bremssattel							
1.3 1.6	60	09/03→12/13	→	☐		24.3381-1715.5 241319	AKE - Halter
	72 - 77	06/00→12/13	→	☐		24.3381-1716.5 241320	AKE - Halter
2.0 EVO IX	99	12/03→12/13					
	213	08/05→09/06					
2.0 2.0 GDi	92	08/03→12/13	←	☐		24.3571-1815.5 241485	- Halter
	92	09/03→12/13	←	☐		24.3571-1816.5 241486	- Halter
2.0 i EVO IX	113	10/07→12/13	←	☐			
	206	01/05→09/07	→	01/06→ 08/07; ☐		24.3381-1715.5 241319	AKE - Halter
EVO VIII - 260	195	03/04→07/05	→	01/06→ 08/07; ☐		24.3381-1716.5 241320	AKE - Halter
			←	☐		24.3431-1701.5 240437	- Halter
			←	☐		24.3431-1702.5 240438	- Halter
 Bremsschlauch							
1.3 1.6	60	09/03→12/13	←		2	24.5286-0545.3 331250	L= 545
	72 - 77	06/00→12/13					
2.0 EVO IX	99	12/03→12/13					
	213	08/05→09/06					
2.0 2.0 GDi	92	08/03→12/13	←	☐		24.5281-0620.3 331662	L= 630
	92	09/03→12/13	→		2	24.5101-0223.3 331616	L= 245
2.0 i EVO IX	113	10/07→12/13	→	☐ / innen		24.5247-0236.3 331417	L= 235
			→	☐ / innen		24.5247-0237.3 331418	L= 235
EVO IX	206	01/05→09/07	←	01/06→ 08/07	2	24.5286-0545.3 331250	L= 545
MITSUBISHI - LANCER VII Kombi (CS_W, CT_W) 09/03→12/08							
 Bremssattel							
1.6	72	09/03→10/08	→	☐		24.3381-1715.5 241319	AKE - Halter
			→	☐		24.3381-1716.5 241320	AKE - Halter
2.0	99	09/03→12/07	→	→ 03/07; ☐		24.3381-1715.5 241319	AKE - Halter
			→	→ 03/07; ☐		24.3381-1716.5 241320	AKE - Halter
→							













	kW			 	! #		
MITSUBISHI - LANCER VII Kombi (CS_W, CT_W) 09/03→12/08							
 Bremsschlauch							
1.6	72	09/03→10/08	←		2	24.5286-0545.3 331250	L= 545
2.0	99	09/03→12/07	←	→ 03/07	2	24.5286-0545.3 331250	L= 545
MITSUBISHI - LANCER VIII (CY_A, CZ_A) 03/07→							
 Bremssattel							
1.5	80	06/08→	←	<input type="checkbox"/>		24.3571-1815.5 241485	- Halter
1.5 Bifuel	80	02/10→					
1.6 MIVEC	86	05/10→	←	<input type="checkbox"/>		24.3571-1816.5 241486	- Halter
1.8	103 -	02/08→					
	105						
1.8 Bifuel	105	01/10→					
1.8 DI-D	85 -	05/10→					
	110						
1.8 Flexfuel	103 -	03/09→					
	105						
1.8 Mivec	110	11/09→					
1.8 MIVEC	102	03/09→					
2.0	108 -	01/09→					
	110						
2.0 DI-D	103	01/08→					
2.0 i	113	04/07→					
2.0 i 4WD	113	03/07→					
2.0 i Ralliart 4WD	177	10/08→					
 Bremsschlauch							
1.5	80	06/08→	←	<input type="checkbox"/>		24.5281-0620.3 331662	L= 630
1.5 Bifuel	80	02/10→					
1.6 MIVEC	86	05/10→	→		2	24.5101-0223.3 331616	L= 245
1.8	103 -	02/08→	→	<input type="checkbox"/> / innen		24.5247-0236.3 331417	L= 235
	105						
1.8 Bifuel	105	01/10→	→	<input type="checkbox"/> / innen		24.5247-0237.3 331418	L= 235
1.8 DI-D	85 -	05/10→					
	110						
1.8 Flexfuel	103 -	03/09→					
	105						
1.8 MIVEC	102	03/09→					
2.0	108 -	01/09→					
	110						
2.0 DI-D	103	01/08→					
2.0 i	113	04/07→					
2.0 i 4WD	113	03/07→					
2.0 i Ralliart 4WD	177	10/08→					
1.8 Mivec	110	11/09→	←	<input type="checkbox"/>		24.5281-0620.3 331662	L= 630
			→	außen	2	24.5101-0223.3 331616	L= 245
			→	<input type="checkbox"/> / innen		24.5247-0236.3 331417	L= 235
			→	<input type="checkbox"/> / innen		24.5247-0237.3 331418	L= 235
MITSUBISHI - LANCER VIII Sportback (CX_A) 10/07→							
 Bremssattel							
1.5	80	06/08→	←	<input type="checkbox"/>		24.3571-1815.5 241485	- Halter
1.5 Bifuel	80	03/10→					
1.6 MIVEC	86	05/10→	←	<input type="checkbox"/>		24.3571-1816.5 241486	- Halter
1.8	105	06/08→					
1.8 Bifuel	105	02/10→					
1.8 DI-D	85 -	05/10→					
	110						
1.8 Flex	103	03/09→					
1.8 MIVEC	103	03/09→					
2.0 DI-D	103	06/08→					
2.0 Ralliart 4WD	177	10/08→	←	<input type="checkbox"/>		24.3431-1701.5 240437	- Halter
			←	<input type="checkbox"/>		24.3431-1702.5 240438	- Halter
			→	<input type="checkbox"/>		24.3381-1711.5 241253	- Halter GG
			→	<input type="checkbox"/>		24.3381-1712.5 241254	- Halter GG
 Bremsschlauch							
1.5	80	06/08→	←	<input type="checkbox"/>		24.5281-0620.3 331662	L= 630
1.5 Bifuel	80	03/10→					
1.6 MIVEC	86	05/10→	→		2	24.5101-0223.3 331616	L= 245
1.8	105	06/08→	→	<input type="checkbox"/> / innen		24.5247-0236.3 331417	L= 235
1.8 Bifuel	105	02/10→					
1.8 DI-D	85 -	05/10→	→	<input type="checkbox"/> / innen		24.5247-0237.3 331418	L= 235
	110						
1.8 Flex	103	03/09→					
1.8 MIVEC	103	03/09→					
→							













	kw			 	! #		
MITSUBISHI - LANCER VIII Sportback (CX_A) 10/07→							
 Bremsschlauch							
2.0 DI-D	103	06/08→	←	☐		24.5281-0620.3 331662	L= 630
			→		2	24.5101-0223.3 331616	L= 245
			→	☐ / innen		24.5247-0236.3 331417	L= 235
			→	☐ / innen		24.5247-0237.3 331418	L= 235
2.0 Ralliart 4WD	177	10/08→	←	☐		24.5286-0600.3 331173	L= 600
			←	☐		24.5286-0601.3 331174	L= 600
MITSUBISHI - LANCER CARGO Kasten/Kombi (CS_W) 09/03→06/08							
 Bremssattel							
1.6	72	09/03→06/08	→	☐		24.3381-1715.5 241319	AKE - Halter
2.0	99	09/03→06/08	→	☐		24.3381-1716.5 241320	AKE - Halter
 Bremsschlauch							
1.6	72	09/03→06/08	←		2	24.5286-0545.3 331250	L= 545
2.0	99	09/03→06/08					
MITSUBISHI - MAGNA Kombi (TF) 06/97→03/99							
 Bremssattel							
3.0 i	140	06/97→03/99	←	☐		24.3431-1701.5 240437	- Halter
			←	☐		24.3431-1702.5 240438	- Halter
MITSUBISHI - MAGNA Kombi (TH) 03/99→08/00							
 Bremssattel							
3.0 i	140	03/99→08/00	←	☐		24.3431-1701.5 240437	- Halter
			←	☐		24.3431-1702.5 240438	- Halter
MITSUBISHI - MIRAGE / SPACE STAR VI Schrägheck (A0_A) 01/12→							
 Bremssattel							
1.0	52	05/12→	←	☐		24.3511-1729.5 241531	- Halter
1.0 Bifuel	52	04/14→					
1.2	52 - 59	10/12→	←	☐		24.3511-1730.5 241532	- Halter
1.2 LPG	52	08/20→					
1.2	57	01/12→	←	05/12→; ☐		24.3511-1729.5 241531	- Halter
			←	05/12→; ☐		24.3511-1730.5 241532	- Halter
MITSUBISHI - MIRAGE V Schrägheck (CJ_A) 09/95→07/03							
 Bremsschlauch							
1.3	55	09/95→07/03	→	05/96→ 08/00	2	24.5205-0205.3 330780	L= 205
1.5	81	09/95→08/99	→		2	24.5205-0205.3 330780	L= 205
1.6	84	09/99→07/03	→	09/00→ 06/03	2	24.5205-0205.3 330780	L= 205
1.6	128	09/95→08/99	→	05/96→	2	24.5205-0205.3 330780	L= 205
MITSUBISHI - MIRAGE V Stufenheck (CK_A) 09/95→07/03							
 Bremsschlauch							
1.5	81	09/95→12/00	→	05/96→	2	24.5205-0205.3 330780	L= 205
MITSUBISHI - OUTLANDER I (CU_W) 03/01→07/08							
 Bremssattel							
2.0	100	05/03→10/06	←	☐		24.3431-1701.5 240437	- Halter
2.0 4WD	100	05/03→10/06					
2.0 Turbo 4WD	148	04/04→10/06	←	☐		24.3431-1702.5 240438	- Halter
2.0 Turbo-R 4WD	177	01/02→10/06	→	☐		24.3381-1715.5 241319	AKE - Halter
2.4 4WD	102	05/03→10/06					
2.4 HDD Mivec	118	03/01→12/06	→	☐		24.3381-1716.5 241320	AKE - Halter
2.4 i MIVEC 4WD	120	07/04→10/06					
2.4 4WD	118 - 119	05/03→09/07	←	☐		24.3431-1701.5 240437	- Halter
			←	☐		24.3431-1702.5 240438	- Halter
			→	→ 10/06; ☐		24.3381-1715.5 241319	AKE - Halter
			→	→ 10/06; ☐		24.3381-1716.5 241320	AKE - Halter

	kw			 	! #		
MITSUBISHI - OUTLANDER II (CW_W) 11/06→12/12							
 Bremssattel							
2.0 2.0 4WD	108	11/06→11/12	←	☐		24.3431-1701.5 240437	- Halter
	108	11/06→11/12	←	☐		24.3431-1702.5 240438	- Halter
			→	☐		24.3351-1703.5 241191	- Halter
			→	☐		24.3351-1704.5 241192	- Halter
2.0 DI-D	103	02/07→11/12	←	☐		24.3431-1701.5 240437	- Halter
			←	☐		24.3431-1702.5 240438	- Halter
			→	☐		24.3351-1703.5 241191	- Halter
			→	☐		24.3351-1704.5 241192	- Halter
			→	☐		24.3381-1711.5 241253	- Halter GG
			→	☐		24.3381-1712.5 241254	- Halter GG
2.2 DI-D 2.2 DI-D 4WD	130	11/06→11/12	←	☐		24.3431-1701.5 240437	- Halter
	103 - 130	11/06→11/12	←	☐		24.3431-1702.5 240438	- Halter
			→	☐		24.3351-1703.5 241191	- Halter
			→	☐		24.3351-1704.5 241192	- Halter
			→	☐		24.3381-1711.5 241253	- Halter GG
2.2 DI-D 4WD 3.0 4WD 3.0 AWD	115	08/07→11/12	←	☐		24.3431-1701.5 240437	- Halter
	162 - 169	11/06→12/12	←	☐		24.3431-1702.5 240438	- Halter
	164 - 172	11/06→11/12	→	☐		24.3381-1711.5 241253	- Halter GG
			→	☐		24.3381-1712.5 241254	- Halter GG
2.4 2.4 4WD	125	11/06→11/12	←	☐		24.3431-1701.5 240437	- Halter
	125	09/07→11/12	←	☐		24.3431-1702.5 240438	- Halter
			→	☐		24.3381-1711.5 241253	- Halter GG
			→	☐		24.3381-1715.5 241319	AKE - Halter
2.4 Flex 4WD	125	09/07→11/12	←	☐		24.3431-1701.5 240437	- Halter
			←	☐		24.3431-1702.5 240438	- Halter
			→	☐		24.3351-1703.5 241191	- Halter
			→	☐		24.3351-1704.5 241192	- Halter
			→	☐		24.3381-1711.5 241253	- Halter GG
		→	☐		24.3381-1712.5 241254	- Halter GG	
 Bremsschlauch							
2.0 2.0 4WD	108	11/06→11/12	←	→ 03/10; ☐		24.5286-0600.3 331173	L= 600
	108	11/06→11/12	←	→ 03/10; ☐		24.5286-0601.3 331174	L= 600
			→	→ 03/10; ☐		24.5247-0236.3 331417	L= 235
			→	→ 03/10; ☐		24.5247-0237.3 331418	L= 235
2.0 DI-D 2.2 DI-D 2.2 DI-D 4WD	103	02/07→11/12	←	☐		24.5286-0600.3 331173	L= 600
	130 103 - 130	11/06→11/12	←	☐		24.5286-0601.3 331174	L= 600
3.0 4WD 3.0 AWD	162 - 169 164 - 172	11/06→12/12 11/06→11/12					
MITSUBISHI - OUTLANDER II Van (CW_W) 11/06→12/12							
 Bremssattel							
Di-D 4WD	130	09/10→12/12	←	☐		24.3431-1701.5 240437	- Halter
			←	☐		24.3431-1702.5 240438	- Halter
			→	☐		24.3351-1703.5 241191	- Halter
			→	☐		24.3351-1704.5 241192	- Halter
			→	☐		24.3381-1711.5 241253	- Halter GG
			→	☐		24.3381-1712.5 241254	- Halter GG
Di-D 4WD →	103	12/06→06/10	←	☐		24.3431-1701.5 240437	- Halter

















	kw			 	! #			
MITSUBISHI - OUTLANDER II Van (CW_W) 11/06→12/12								
 Bremssattel								
Di-D 4WD	103	12/06→06/10	←	☐		24.3431-1702.5	240438	- Halter
			→		für Fahrzeuge ohne 3. Sitzreihe; ☐	24.3351-1703.5	241191	- Halter
			→		für Fahrzeuge ohne 3. Sitzreihe; ☐	24.3351-1704.5	241192	- Halter
			→		für Fahrzeuge mit 3. Sitzreihe; ☐	24.3381-1711.5	241253	- Halter GG
			→		für Fahrzeuge mit 3. Sitzreihe; ☐	24.3381-1712.5	241254	- Halter GG
 Bremsschlauch								
Di-D 4WD	130	09/10→12/12	←	☐		24.5286-0600.3	331173	L= 600
			←	☐		24.5286-0601.3	331174	L= 600
Di-D 4WD	103	12/06→06/10	←	→ 03/10; ☐		24.5286-0600.3	331173	L= 600
			←	→ 03/10; ☐		24.5286-0601.3	331174	L= 600
			→	→ 03/10; ☐		24.5247-0236.3	331417	L= 235
			→	→ 03/10; ☐		24.5247-0237.3	331418	L= 235
MITSUBISHI - OUTLANDER III (GG_W, GF_W, ZJ, ZL, ZK) 11/10→								
 Bremssattel								
2.0 2.0 4WD 2.2 DI-D	105 - 107 107 110	10/12→ 10/12→ 08/12→	←	☐		24.3431-1701.5	240437	- Halter
			←	☐		24.3431-1702.5	240438	- Halter
			→	☐		24.3414-1717.5	241259	TRW - Halter
			→	☐		24.3414-1718.5	241260	TRW - Halter
2.0 2.0 4WD 2.0 Bifuel	110 - 112 110 107	08/12→ 08/12→ 10/12→	←	☐		24.3431-1701.5	240437	- Halter
			←	☐		24.3431-1702.5	240438	- Halter
			→	→ 03/18; ☐		24.3414-1717.5	241259	TRW - Halter
			→	→ 03/18; ☐		24.3414-1718.5	241260	TRW - Halter
2.0 Bifuel 4WD 2.2 DiD 4WD 2.2 Di-D 4WD	107 132 121	10/12→ 05/15→ 06/15→12/18	←	☐		24.3431-1701.5	240437	- Halter
			←	☐		24.3431-1702.5	240438	- Halter
			→	→ 09/17; ☐		24.3414-1717.5	241259	TRW - Halter
			→	→ 09/17; ☐		24.3414-1718.5	241260	TRW - Halter
2.0 Hybrid 4WD	147	01/14→	←	☐		24.3431-1701.5	240437	- Halter
			←	☐		24.3431-1702.5	240438	- Halter
			→	→ 06/16; ☐		24.3414-1717.5	241259	TRW - Halter
			→	→ 06/16; ☐		24.3414-1718.5	241260	TRW - Halter
2.2 DI-D 4WD	110	08/12→	←	☐		24.3431-1701.5	240437	- Halter
			←	☐		24.3431-1702.5	240438	- Halter
			→	09/17→; ☐		24.3414-1717.5	241259	TRW - Halter
			→	→ 09/17; ☐		24.3414-1718.5	241260	TRW - Halter
2.4	124	08/12→	←	10/12→; ☐		24.3571-1815.5	241485	- Halter
			←	10/12→; ☐		24.3571-1816.5	241486	- Halter
			→	10/12→; ☐		24.3414-1717.5	241259	TRW - Halter
			→	10/12→; ☐		24.3414-1718.5	241260	TRW - Halter
2.4 4WD 3.0 4WD 3.0 GT 4WD	123 - 124 165 - 169 167	10/12→ 03/14→ 08/12→	←	☐		24.3571-1815.5	241485	- Halter
			←	☐		24.3571-1816.5	241486	- Halter
			→	☐		24.3414-1717.5	241259	TRW - Halter
			→	☐		24.3414-1718.5	241260	TRW - Halter
Plug-in Hybrid	147	09/17→12/21	←	☐		24.3431-1701.5	240437	- Halter
			←	☐		24.3431-1702.5	240438	- Halter
MITSUBISHI - OUTLANDER III Van (GF_W, GG_W) 11/10→								
 Bremssattel								
Di-D 4WD	110	04/13→	←	☐		24.3431-1701.5	240437	- Halter
			←	☐		24.3431-1702.5	240438	- Halter
			→	09/17→; ☐		24.3414-1717.5	241259	TRW - Halter
			→	→ 09/17; ☐		24.3414-1718.5	241260	TRW - Halter















	kw					! #		
MITSUBISHI - PAJERO II (V3_W, V2_W, V4_W, V5_W) 12/90→05/01								
 Bremssattel								
2.4	82	04/91→10/99	←	☐		24.3431-1705.5	240365	- Halter
2.5 TD 4WD	73	12/90→10/99	←	☐		24.3431-1706.5	240366	- Halter
2.5 TDiC	73	03/91→08/99	←	☐				
2.8 TD	92	06/94→10/99	→	☐		24.3431-1703.5	240363	- Halter
3.0 V6 24V	130	06/97→10/99	→	☐		24.3431-1704.5	240364	- Halter
3.5 V6 24V	143 - 153	06/94→10/99	→	☐		24.3431-1703.5	240363	- Halter
			→	☐		24.3431-1704.5	240364	- Halter
 Bremsschlauch								
2.4	82	04/91→10/99	←	06/96→	2	24.5284-0400.3	331060	L= 400
2.5 TD 4WD	73	12/90→10/99	→	innen	2	24.5159-0195.3	331153	L= 195
2.5 TDiC	73	03/91→08/99	→					
2.8 TD	92	06/94→10/99	→					
3.5 V6 24V	153	06/94→10/99	→					
3.0 4WD	130	11/97→04/00	←	innen	2	24.5158-0164.3	331152	L= 165
			←	außen	2	24.5284-0400.3	331060	L= 400
			→	außen	2	24.5159-0195.3	331153	L= 195
3.0 V6 24V	130	06/97→10/99	←		2	24.5284-0400.3	331060	L= 400
3.5 V6 24V	143	07/97→10/99	→	innen	2	24.5159-0195.3	331153	L= 195
MITSUBISHI - PAJERO II (V3_W) 04/00→09/07								
 Bremssattel								
3.2 DiD 4WD	118 - 121	04/00→09/07	→	☐		24.3451-1729.5	241289	AKE - Halter
			→	☐		24.3451-1730.5	241290	AKE - Halter
 Bremsschlauch								
3.2 DiD 4WD	118 - 121	04/00→09/07	←		2	24.5286-0660.3	331252	L= 660
			→		2	24.5286-0540.3	331249	L= 540
MITSUBISHI - PAJERO II Canvas Top (V2_W, V4_W) 12/90→04/00								
 Bremssattel								
2.4	82	04/91→04/00	←	→ 03/00; ☐		24.3431-1705.5	240365	- Halter
2.5 TD 4WD	73	12/90→04/00	←	→ 03/00; ☐		24.3431-1706.5	240366	- Halter
3.0 V6 24V	130 - 133	06/94→04/00	→	→ 03/00; ☐		24.3431-1703.5	240363	- Halter
			→	→ 03/00; ☐		24.3431-1704.5	240364	- Halter
 Bremsschlauch								
2.4	82	04/91→04/00	←	06/96→ 03/00	2	24.5284-0400.3	331060	L= 400
2.5 TD 4WD	73	12/90→04/00	→	→ 03/00; innen	2	24.5159-0195.3	331153	L= 195
3.0 V6 24V	130 - 133	06/94→04/00	→					
MITSUBISHI - PAJERO III (V7_W, V6_W) 01/99→09/07								
 Bremssattel								
2.5 TDi	73 - 85	04/00→12/06	→	☐		24.3451-1729.5	241289	AKE - Halter
3.2 DI-D	118 - 121	04/00→12/06	→	☐		24.3451-1730.5	241290	AKE - Halter
3.5	149	04/00→01/07						
3.8	184	03/03→01/07						
3.8 4WD	160	09/02→12/06						
 Bremsschlauch								
2.5 TDi	73 - 85	04/00→12/06	←		2	24.5286-0660.3	331252	L= 660
3.2 DI-D	121	04/00→10/06	→		2	24.5286-0540.3	331249	L= 540
3.2 DI-D	118	04/00→12/06	←	10/01→ 08/06	2	24.5286-0660.3	331252	L= 660
			→	10/01→ 08/06	2	24.5286-0540.3	331249	L= 540
3.5	149	04/00→01/07	←	→ 08/06	2	24.5286-0660.3	331252	L= 660
3.8	184	03/03→01/07						
3.8 4WD	160	09/02→12/06	→	→ 08/06	2	24.5286-0540.3	331249	L= 540











	kw					! #		
MITSUBISHI - PAJERO III Canvas Top (V6_W, V7_W) 02/00→12/06								
 Bremssattel								
2.5 TDi	73 - 85	04/00→12/06	➔	☐			24.3451-1729.5 241289	AKE - Halter
3.0	125	10/01→12/06	➔	☐			24.3451-1730.5 241290	AKE - Halter
3.2 DI-D	118 - 121	04/00→12/06						
3.5 V6 GDI	149	04/00→12/06						
 Bremsschlauch								
2.5 TDi	73 - 85	04/00→12/06	←			2	24.5286-0660.3 331252	L= 660
3.0	125	10/01→12/06	➔			2	24.5286-0540.3 331249	L= 540
3.2 DI-D	121	04/00→12/06						
3.2 DI-D	118	10/01→12/06	←	→ 08/06		2	24.5286-0660.3 331252	L= 660
3.5 V6 GDI	149	04/00→12/06	➔	→ 08/06		2	24.5286-0540.3 331249	L= 540
MITSUBISHI - PAJERO IV (V8_W, V9_W) 10/06→								
 Bremssattel								
3.0 4WD	128	08/14→	➔	☐			24.3451-1729.5 241289	AKE - Halter
3.2 4WD	141	10/16→	➔	☐			24.3451-1730.5 241290	AKE - Halter
3.2 DI-D 4WD	140 - 147	02/07→						
3.5 V6 4WD	139	09/09→						
3.8 V6	182	10/06→						
3.2 DI-D	123 - 125	02/07→	➔	für Typenbaumuster: V88W; ☐			24.3451-1729.5 241289	AKE - Halter
3.2 DI-D 4WD	121	11/08→	➔	für Typenbaumuster: V88W; ☐			24.3451-1730.5 241290	AKE - Halter
3.2 DI-D	118	02/07→	➔	für Typenbaumuster: V87W / V88W; ☐			24.3451-1729.5 241289	AKE - Halter
			➔	für Typenbaumuster: V87W / V88W; ☐			24.3451-1730.5 241290	AKE - Halter
3.8 V6	184	02/07→	➔	für Typenbaumuster: V87W; ☐			24.3451-1729.5 241289	AKE - Halter
			➔	für Typenbaumuster: V87W; ☐			24.3451-1730.5 241290	AKE - Halter
 Bremsschlauch								
3.0 4WD	128	08/14→	←			2	24.5286-0660.3 331252	L= 660
3.2 4WD	141	10/16→	➔			2	24.5286-0540.3 331249	L= 540
3.0 4WD	131	02/07→	←			2	24.5286-0660.3 331252	L= 660
			➔			2	24.5286-0556.3 331251	L= 555
3.2 DI-D	123 - 125	02/07→	←			2	24.5286-0660.3 331252	L= 660
			➔	für Typenbaumuster: V88W		2	24.5286-0540.3 331249	L= 540
			➔	für Typenbaumuster: V98W		2	24.5286-0556.3 331251	L= 555
3.2 DI-D	118	02/07→	←			2	24.5286-0660.3 331252	L= 660
			➔			2	24.5286-0540.3 331249	L= 540
			➔	für Typenbaumuster: V98W		2	24.5286-0556.3 331251	L= 555
3.2 DI-D 4WD	121	11/08→	←			2	24.5286-0660.3 331252	L= 660
			➔	für Typenbaumuster: V88W		2	24.5286-0540.3 331249	L= 540
3.2 DI-D 4WD	140	02/07→	←			2	24.5286-0660.3 331252	L= 660
			➔			2	24.5286-0540.3 331249	L= 540
			➔	01/09→		2	24.5286-0556.3 331251	L= 555
3.2 DI-D 4WD	147	01/09→	←			2	24.5286-0660.3 331252	L= 660
3.5 V6 4WD	139	09/09→	➔			2	24.5286-0540.3 331249	L= 540
3.8 V6	182	10/06→	➔			2	24.5286-0556.3 331251	L= 555
3.8 V6	184	02/07→	←			2	24.5286-0660.3 331252	L= 660
			➔	für Typenbaumuster: V87W		2	24.5286-0540.3 331249	L= 540
			➔	für Typenbaumuster: V98W		2	24.5286-0556.3 331251	L= 555
MITSUBISHI - PAJERO IV Van (V9_, V8_, V8_V) 11/06→								
 Bremssattel								
3.2 DI-D	118	11/06→	➔	für Typenbaumuster: V88W; ☐			24.3451-1729.5 241289	AKE - Halter
3.2 TD 4WD	147	01/10→	➔	für Typenbaumuster: V88W; ☐			24.3451-1730.5 241290	AKE - Halter
3.2 DI-D 4WD	140	02/07→	➔	☐			24.3451-1729.5 241289	AKE - Halter
→			➔	☐			24.3451-1730.5 241290	AKE - Halter











	kW					! #		
MITSUBISHI - PAJERO IV Van (V9_, V8_, V8_V) 11/06→								
 Bremsschlauch								
3.2 DI-D	118	11/06→	←	02/07→	2	24.5286-0660.3	331252	L= 660
			→	02/07→	2	24.5286-0540.3	331249	L= 540
			→	02/07→; für Typenbaumuster: V98W	2	24.5286-0556.3	331251	L= 555
3.2 DI-D 4WD	140	02/07→	←		2	24.5286-0660.3	331252	L= 660
			→		2	24.5286-0540.3	331249	L= 540
3.2 TD 4WD	147	01/10→	←		2	24.5286-0660.3	331252	L= 660
			→		2	24.5286-0540.3	331249	L= 540
			→		2	24.5286-0556.3	331251	L= 555
MITSUBISHI - PAJERO CLASSIC (V2_W, V6_W, V7_W) 07/01→								
 Bremssattel								
2.5 TD 3.8 All-wheel Drive	85	07/01→	→	<input type="checkbox"/>		24.3451-1729.5	241289	AKE - Halter
	184	09/06→	→	<input type="checkbox"/>		24.3451-1730.5	241290	AKE - Halter
3.0 3.0 ZR	131	09/06→	→	für Typenbaumuster: V88W; <input type="checkbox"/>		24.3451-1729.5	241289	AKE - Halter
	132	08/03→	→			24.3451-1730.5	241290	AKE - Halter
3.2 DI-D 3.8 All-wheel Drive	125	09/06→	→	für Typenbaumuster: V88W; <input type="checkbox"/>		24.3451-1730.5	241290	AKE - Halter
	160	06/02→	←	für Bremsscheibendurchmesser [mm]: 276; <input type="checkbox"/>		24.3431-1705.5	240365	- Halter
←			für Bremsscheibendurchmesser [mm]: 276; <input type="checkbox"/>		24.3431-1706.5	240366	- Halter	
→			<input type="checkbox"/>		24.3431-1703.5	240363	- Halter	
→			<input type="checkbox"/>		24.3431-1704.5	240364	- Halter	
 Bremsschlauch								
2.5 TD	85	07/01→	←	→ 01/07	2	24.5286-0660.3	331252	L= 660
			→	→ 01/07	2	24.5286-0540.3	331249	L= 540
3.0 3.0 ZR 3.2 DI-D	131 132 125	09/06→ 08/03→ 09/06→	←	02/07→	2	24.5286-0660.3	331252	L= 660
			→	02/07→; für Typenbaumuster: V88W	2	24.5286-0540.3	331249	L= 540
			→	02/07→; für Typenbaumuster: V98W	2	24.5286-0556.3	331251	L= 555
3.8 All-wheel Drive	184	09/06→	←		2	24.5286-0660.3	331252	L= 660
			→		2	24.5286-0556.3	331251	L= 555
MITSUBISHI - PAJERO PININ I (H6_W, H7_W) 01/99→06/07								
 Bremsschlauch								
1.8	84	11/01→06/07	←	→ 02/05	2	24.5286-0485.3	331172	L= 495
			→	→ 02/05; außen	2	24.5160-0215.3	331154	L= 215
			→	→ 02/05; innen	2	24.5279-0225.3	331163	L= 225
1.8 GDI 2.0 2.0 GDI	88 96 95	10/99→10/01 10/02→06/07 10/00→06/07	←		2	24.5286-0485.3	331172	L= 495
			→	außen	2	24.5160-0215.3	331154	L= 215
			→	innen	2	24.5279-0225.3	331163	L= 225
MITSUBISHI - PAJERO SPORT I (K7_, K9_) 07/96→								
 Bremssattel								
2.5 TD	85 - 98	07/02→	←	→ 02/09; <input type="checkbox"/>		24.3431-1705.5	240365	- Halter
			←	→ 02/09; <input type="checkbox"/>		24.3431-1706.5	240366	- Halter
2.8 TDi 3.0 V6	92 130	11/98→10/03 11/98→10/00	←	<input type="checkbox"/>		24.3431-1705.5	240365	- Halter
			←	<input type="checkbox"/>		24.3431-1706.5	240366	- Halter
 Bremsschlauch								
1.8 4WD	84	03/01→02/05	←	11/01→	2	24.5286-0485.3	331172	L= 495
			→	11/01→; außen	2	24.5160-0215.3	331154	L= 215
			→	11/01→; innen	2	24.5279-0225.3	331163	L= 225
2.5 TD 3.0 V6 3.0 V6 4WD 3.5 4WD	85 - 98 125 123 147	07/02→ 06/00→ 03/03→ 03/06→07/09	←	→ 02/09; innen	2	24.5158-0164.3	331152	L= 165
			←	→ 02/09; außen	2	24.5284-0400.3	331060	L= 400
			→	→ 02/09; innen	2	24.5159-0195.3	331153	L= 195
			←	innen	2	24.5158-0164.3	331152	L= 165
2.8 TDi 3.0 V6 3.5	92 130 147	11/98→10/03 11/98→10/00 09/98→12/04	←	außen	2	24.5284-0400.3	331060	L= 400
			→					







































































	kw					! #		
MITSUBISHI - PAJERO SPORT I (K7_, K9_) 07/96→								
 Bremsschlauch								
3.5 4WD	149	11/98→06/08	➔	innen		2	24.5159-0195.3 331153	L= 195
3.0 4WD	129	09/96→12/01	➔	08/98→; innen		2	24.5158-0164.3 331152	L= 165
			➔	08/98→; außen		2	24.5284-0400.3 331060	L= 400
			➔	08/98→; innen		2	24.5159-0195.3 331153	L= 195
MITSUBISHI - PAJERO SPORT II (KH_, KG_) 01/08→								
 Bremssattel								
2.5 DI-D	131	07/08→12/15	➔	☐			24.3601-1741.5 241333	- Halter
2.5 DI-D 4WD	131	07/08→	➔	☐			24.3601-1742.5 241334	- Halter
3.0 4WD	162	09/08→						
3.0 Mivec	161	01/12→12/15						
3.2 DI-D 4WD	118 - 121	07/08→						
3.5 V6 24V	153	09/08→						
3.2 DI-D 4WD	132	11/13→12/18	➔	☐		2	24.3451-1729.5 241289	AKE - Halter
			➔	☐		2	24.3451-1730.5 241290	AKE - Halter
 Bremsschlauch								
2.5 DI-D	131	07/08→12/15	➔	11/09→; ☐			24.5241-0720.3 331415	L= 720
2.5 DI-D 4WD	131	07/08→	➔	11/09→; ☐			24.5241-0721.3 331416	L= 720
3.0 4WD	162	09/08→						
3.2 DI-D 4WD	118 - 121	07/08→						
3.0 Mivec	161	01/12→12/15	➔	☐			24.5241-0720.3 331415	L= 720
3.5 V6 24V	153	09/08→	➔	☐			24.5241-0721.3 331416	L= 720
			➔	☐				
3.2 DI-D 4WD	132	11/13→12/18	➔			2	24.5286-0660.3 331252	L= 660
			➔			2	24.5286-0540.3 331249	L= 540
MITSUBISHI - PAJERO SPORT VAN I (K90) 12/99→01/08								
 Bremssattel								
2.5 TD	85	12/99→01/08	➔	07/02→; ☐			24.3431-1705.5 240365	- Halter
			➔	07/02→; ☐			24.3431-1706.5 240366	- Halter
 Bremsschlauch								
2.5 TD	85	12/99→01/08	➔	07/02→; innen		2	24.5158-0164.3 331152	L= 165
			➔	07/02→; außen		2	24.5284-0400.3 331060	L= 400
			➔	07/02→; innen		2	24.5159-0195.3 331153	L= 195
3.0 V6	125	12/99→01/08	➔	06/00→; innen		2	24.5158-0164.3 331152	L= 165
			➔	06/00→; außen		2	24.5284-0400.3 331060	L= 400
			➔	06/00→; innen		2	24.5159-0195.3 331153	L= 195
MITSUBISHI - SANTAMO (UG) 03/99→12/04								
 Bremssattel								
2.0 16V	102	05/99→12/04	➔	☐			24.3541-1815.5 240383	SUM - Halter
2.0 16V 4WD	102	05/99→12/04	➔	☐			24.3541-1816.5 240384	SUM - Halter
MITSUBISHI - SPACE RUNNER (N6_W) 08/99→01/03								
 Bremssattel								
2.0	100	08/99→08/02	➔	09/99→ 04/00; ☐			24.3431-1701.5 240437	- Halter
2.4 GDI	108 - 110	08/99→01/03	➔	09/99→ 04/00; ☐			24.3431-1702.5 240438	- Halter
MITSUBISHI - SPACE RUNNER Großraumlimousine (N1_W, N2_W) 10/91→08/99								
 Bremssattel								
1.8	85 - 90	10/91→08/99	➔	☐			24.3541-1815.5 240383	SUM - Halter
1.8 4WD	85 - 90	10/91→08/99	➔	☐			24.3541-1816.5 240384	SUM - Halter
2.0 TD	60	10/92→08/99						
MITSUBISHI - SPACE STAR Großraumlimousine (DG_A) 06/98→12/04								
 Bremssattel								
1.3 16V	60 - 63	06/98→12/04	➔	☐			24.3541-1783.5 240269	TRW - Halter
→								

	kw					! #			
MITSUBISHI - SPACE STAR Großraumlimousine (DG_A) 06/98→12/04									
 Bremssattel									
1.8 GDI	87	06/98→12/04	←	☐		24.3541-1784.5	240270	TRW - Halter	
1.8 MPI	90	10/02→12/04	→	+ ABS; ☐		24.3384-1743.5	240319	TRW - Halter	
	82		→	+ ABS; ☐		24.3384-1744.5	240320	TRW - Halter	
1.6 1.6 16V	72	04/01→12/04	←	09/01→; ☐		24.3541-1783.5	240269	TRW - Halter	
	72	01/01→12/04	←	09/01→; ☐		24.3541-1784.5	240270	TRW - Halter	
			→	09/01→; ☐		24.3384-1743.5	240319	TRW - Halter	
			→	09/01→; ☐		24.3384-1744.5	240320	TRW - Halter	
1.9 DI-D	75 - 85	02/01→12/04	←	☐		24.3541-1783.5	240269	TRW - Halter	
			←	☐		24.3541-1784.5	240270	TRW - Halter	
				→	☐		24.3384-1743.5	240319	TRW - Halter
				→	☐		24.3384-1744.5	240320	TRW - Halter
 Bremsschlauch									
1.3 16V	60 - 63	06/98→12/04	←		2	24.5248-0461.3	330707	L= 460	
1.8 GDI	87 - 90	06/98→12/04	→		2	24.5249-0416.3	330708	L= 416	
	82		10/02→12/04						
1.8 MPI	82	10/02→12/04							
1.9 DI-D	75 - 85	02/01→12/04							
1.6 1.6 16V	72	04/01→12/04	←	09/01→	2	24.5248-0461.3	330707	L= 460	
	72	01/01→12/04	→	09/01→	2	24.5249-0416.3	330708	L= 416	
MITSUBISHI - SPACE WAGON (N9_W, N8_W) 07/98→12/04									
 Bremssattel									
2.0	98	10/98→12/04	←	05/02→; ☐		24.3431-1701.5	240437	- Halter	
			←	05/02→; ☐		24.3431-1702.5	240438	- Halter	
2.0	80	12/98→06/02	←	→ 04/02; ☐		24.3431-1701.5	240437	- Halter	
			←	→ 04/02; ☐		24.3431-1702.5	240438	- Halter	
2.4 GDI	108 - 110	10/98→12/04	←	→ 08/03; ☐		24.3431-1701.5	240437	- Halter	
2.4 GDI 4WD	108 - 110	10/98→12/04	←	→ 08/03; ☐		24.3431-1702.5	240438	- Halter	
MITSUBISHI - VERADA Stufenheck (KL) 06/03→10/04									
 Bremssattel									
3.5 i	163	06/03→10/04	←	☐		24.3431-1701.5	240437	- Halter	
			←	☐		24.3431-1702.5	240438	- Halter	
NISSAN - ALMERA (N17) 09/11→									
 Bremsschlauch									
1.5 i	79	08/12→	←	☐		24.5293-0567.3	331438	L= 568	
1.6	80	04/14→	←	☐		24.5293-0568.3	331439	L= 568	
NISSAN - ALMERA I (N15) 07/95→09/00									
 Bremssattel									
1.4	64	09/95→07/00	→	01/98→ 04/00; + ABS; ☐		24.3344-1719.5	240343	- Halter	
1.4 GX	55	09/95→07/00							
LX	55	09/95→07/00	→	01/98→ 04/00; + ABS; ☐		24.3344-1720.5	240344	- Halter	
1.6	73	09/95→07/00							
1.6 SLX	66	09/95→07/00							
2.0 D	55	11/95→07/00							
1.5	77	07/95→05/00	→	01/98→; + ABS; ☐		24.3344-1719.5	240343	- Halter	
1.6	75	07/95→03/00	→	01/98→; + ABS; ☐		24.3344-1720.5	240344	- Halter	
 Bremsschlauch									
1.4	64	09/95→07/00	←	→ 04/00; ☐		24.5283-0470.3	330959	L= 470	
1.4 GX	55	09/95→07/00							
LX	55	09/95→07/00	←	→ 04/00; ☐		24.5283-0471.3	330960	L= 470	
1.6	73	09/95→07/00	→	→ 04/00	2	24.5281-0556.3	330955	L= 555	
1.6 SLX	66	09/95→07/00							
2.0 D	55	11/95→07/00							
1.5	77	07/95→05/00	←	☐		24.5283-0470.3	330959	L= 470	
1.6	75	07/95→03/00							
→									

	kw			 	! #		
NISSAN - ALMERA I (N15) 07/95→09/00							
 Bremsschlauch							
1.5	77	07/95→05/00	←	☐		24.5283-0471.3 330960	L= 470
1.6	75	07/95→03/00	→		2	24.5281-0556.3 330955	L= 555
NISSAN - ALMERA I Hatchback (N15) 07/95→01/01							
 Bremssattel							
1.4	64	09/95→03/00	→	01/98→; + ABS; ☐		24.3344-1719.5 240343	- Halter
GX	55	09/95→03/00	→			24.3344-1720.5 240344	- Halter
1.4 S	55	09/95→03/00	→				
LX	55	09/95→03/00	→				
1.5	77	07/95→03/00					
1.6	73	09/95→03/00					
1.6 SR	66	09/95→03/00					
SLX	66	09/95→03/00					
2.0 D	55	11/95→03/00					
2.0 GTi	105	07/96→03/00					
 Bremsschlauch							
1.4	64	09/95→03/00	←	☐		24.5283-0470.3 330959	L= 470
GX	55	09/95→03/00	←	☐		24.5283-0471.3 330960	L= 470
1.4 S	55	09/95→03/00	←	☐			
LX	55	09/95→03/00	→		2	24.5281-0556.3 330955	L= 555
1.5	77	07/95→03/00					
1.6	73	09/95→03/00					
1.6 SR	66	09/95→03/00					
SLX	66	09/95→03/00					
2.0 D	55	11/95→03/00					
2.0 GTi	105	07/96→03/00					
NISSAN - ALMERA II (N16) 04/00→							
 Bremssattel							
1.5	66	07/00→11/06	←	→ 03/01; + ABS; Fahrzeugproduktionsland Japan; ☐		24.3571-1731.5 240321	TRW - Halter
			←	+ ABS; ☐		24.3571-1731.5 240321	TRW - Halter
			←	+ ABS; ☐		24.3571-1732.5 240322	TRW - Halter
			←	→ 03/01; + ABS; Fahrzeugproduktionsland Japan; ☐		24.3571-1732.5 240322	TRW - Halter
			→	→ 03/01; - ABS; ☐		24.3344-1717.5 240341	TRW - Halter
			→	→ 03/01; - ABS; ☐		24.3344-1718.5 240342	TRW - Halter
			→	→ 03/01; + ABS; Fahrzeugproduktionsland Japan; ☐		24.3344-1719.5 240343	- Halter
			→	→ 03/01; + ABS; Fahrzeugproduktionsland Japan; ☐		24.3344-1720.5 240344	- Halter
			→	04/01→; + ABS; ☐		24.3344-1723.5 240425	TRW - Halter
→	04/01→; + ABS; ☐		24.3344-1724.5 240426	TRW - Halter			
1.5	72	10/02→09/06	←	+ ABS; ☐		24.3571-1731.5 240321	TRW - Halter
			←	+ ABS; ☐		24.3571-1732.5 240322	TRW - Halter
			→	03/03→; ☐		24.3344-1723.5 240425	TRW - Halter
			→	03/03→; ☐		24.3344-1724.5 240426	TRW - Halter
			→	→ 02/03; + ABS; ☐		24.3384-1783.5 241273	TRW - Halter
			→	→ 02/03; + ABS; ☐		24.3384-1784.5 241274	TRW - Halter
1.5 dCi	60	01/03→09/06	←	+ ABS; ☐		24.3571-1731.5 240321	TRW - Halter
			←	+ ABS; ☐		24.3571-1732.5 240322	TRW - Halter
			→	☐		24.3344-1723.5 240425	TRW - Halter
			→	☐		24.3344-1724.5 240426	TRW - Halter
			→	☐		24.3344-1724.5 240426	TRW - Halter
1.8 2.2 Di	84 81	07/00→11/02 07/00→04/03	←	☐		24.3571-1731.5 240321	TRW - Halter
			←	→ 03/01; Fahrzeugproduktionsland Japan; ☐		24.3571-1731.5 240321	TRW - Halter
			←	☐		24.3571-1732.5 240322	TRW - Halter
			←	→ 03/01; Fahrzeugproduktionsland Japan; ☐		24.3571-1732.5 240322	TRW - Halter
			→	→ 03/01; - ABS; ☐		24.3344-1717.5 240341	TRW - Halter
			→	→ 03/01; - ABS; ☐		24.3344-1718.5 240342	TRW - Halter
			→	→ 03/01; Fahrzeugproduktionsland Japan; ☐		24.3344-1719.5 240343	- Halter
			→				

	kw			 	! #		
NISSAN - ALMERA II (N16) 04/00→							
 Bremssattel							
1.8 2.2 Di	84 81	07/00→11/02 07/00→04/03	→	→ 03/01; Fahrzeugproduktionsland Japan; <input type="checkbox"/>	24.3344-1720.5	240344	- Halter
			→	04/01→; + ABS; <input type="checkbox"/>	24.3344-1723.5	240425	TRW - Halter
			→	04/01→; + ABS; <input type="checkbox"/>	24.3344-1724.5	240426	TRW - Halter
1.8	85	10/02→09/06	←	<input type="checkbox"/>	24.3571-1731.5	240321	TRW - Halter
			←	<input type="checkbox"/>	24.3571-1732.5	240322	TRW - Halter
			→	03/03→; <input type="checkbox"/>	24.3344-1723.5	240425	TRW - Halter
			→	03/03→; <input type="checkbox"/>	24.3344-1724.5	240426	TRW - Halter
			→	→ 02/03; + ABS; <input type="checkbox"/>	24.3384-1783.5	241273	TRW - Halter
			→	→ 02/03; + ABS; <input type="checkbox"/>	24.3384-1784.5	241274	TRW - Halter
			→	<input type="checkbox"/>	24.3344-1723.5	240425	TRW - Halter
2.2 dCi	82 - 100	09/03→09/06	←	<input type="checkbox"/>	24.3571-1731.5	240321	TRW - Halter
			←	<input type="checkbox"/>	24.3571-1732.5	240322	TRW - Halter
			→	<input type="checkbox"/>	24.3344-1723.5	240425	TRW - Halter
			→	<input type="checkbox"/>	24.3344-1724.5	240426	TRW - Halter
 Bremsschlauch							
1.5 1.5 dCi	66 - 72 60	07/00→11/06 01/03→09/06	←	<input type="checkbox"/>	24.5266-0452.3	330930	L= 452
			←	<input type="checkbox"/>	24.5266-0453.3	330931	L= 452
			→	+ ABS; <input type="checkbox"/>	24.5281-0553.3	331004	L= 555
			→	+ ABS; <input type="checkbox"/>	24.5281-0554.3	331005	L= 555
1.8 2.2 dCi 2.2 Di	84 - 85 82 - 100 81	07/00→09/06 09/03→09/06 07/00→04/03	←	<input type="checkbox"/>	24.5266-0452.3	330930	L= 452
			←	<input type="checkbox"/>	24.5266-0453.3	330931	L= 452
			→	<input type="checkbox"/>	24.5281-0553.3	331004	L= 555
			→	<input type="checkbox"/>	24.5281-0554.3	331005	L= 555
NISSAN - ALMERA II Hatchback (N16) 01/00→							
 Bremssattel							
1.5	66	03/00→11/06	←	→ 03/01; + ABS; Fahrzeugproduktionsland Japan; <input type="checkbox"/>	24.3571-1731.5	240321	TRW - Halter
			←	+ ABS; <input type="checkbox"/>	24.3571-1731.5	240321	TRW - Halter
			←	+ ABS; <input type="checkbox"/>	24.3571-1732.5	240322	TRW - Halter
			←	→ 03/01; + ABS; Fahrzeugproduktionsland Japan; <input type="checkbox"/>	24.3571-1732.5	240322	TRW - Halter
			→	→ 03/01; - ABS; <input type="checkbox"/>	24.3344-1717.5	240341	TRW - Halter
			→	→ 03/01; - ABS; <input type="checkbox"/>	24.3344-1718.5	240342	TRW - Halter
			→	→ 03/01; + ABS; Fahrzeugproduktionsland Japan; <input type="checkbox"/>	24.3344-1719.5	240343	- Halter
			→	→ 03/01; + ABS; Fahrzeugproduktionsland Japan; <input type="checkbox"/>	24.3344-1720.5	240344	- Halter
			→	04/01→; + ABS; <input type="checkbox"/>	24.3344-1723.5	240425	TRW - Halter
			→	04/01→; + ABS; <input type="checkbox"/>	24.3344-1724.5	240426	TRW - Halter
1.5	72	10/02→09/06	←	+ ABS; <input type="checkbox"/>	24.3571-1731.5	240321	TRW - Halter
			←	+ ABS; <input type="checkbox"/>	24.3571-1732.5	240322	TRW - Halter
			→	03/03→; <input type="checkbox"/>	24.3344-1723.5	240425	TRW - Halter
			→	03/03→; <input type="checkbox"/>	24.3344-1724.5	240426	TRW - Halter
			→	→ 02/03; + ABS; <input type="checkbox"/>	24.3384-1783.5	241273	TRW - Halter
			→	→ 02/03; + ABS; <input type="checkbox"/>	24.3384-1784.5	241274	TRW - Halter
1.5 dCi	60	01/03→09/06	←	+ ABS; <input type="checkbox"/>	24.3571-1731.5	240321	TRW - Halter
			←	+ ABS; <input type="checkbox"/>	24.3571-1732.5	240322	TRW - Halter
			→	<input type="checkbox"/>	24.3344-1723.5	240425	TRW - Halter
			→	<input type="checkbox"/>	24.3344-1724.5	240426	TRW - Halter
1.8 →	84	01/00→11/02	←	02/00→; <input type="checkbox"/>	24.3571-1731.5	240321	TRW - Halter
			←	03/00→ 03/01; Fahrzeugproduktionsland Japan; <input type="checkbox"/>	24.3571-1731.5	240321	TRW - Halter
			←	02/00→; <input type="checkbox"/>	24.3571-1732.5	240322	TRW - Halter
			←	03/00→ 03/01; Fahrzeugproduktionsland Japan; <input type="checkbox"/>	24.3571-1732.5	240322	TRW - Halter

	kw			 	! #		
NISSAN - ALMERA II Hatchback (N16) 01/00→							
 Bremssattel							
1.8	84	01/00→11/02	➡	02/00→ 03/01; - ABS; 	24.3344-1717.5	240341	TRW - Halter
			➡	02/00→ 03/01; - ABS; 	24.3344-1718.5	240342	TRW - Halter
			➡	03/00→ 03/01; Fahrzeugproduktionsland Japan; 	24.3344-1719.5	240343	- Halter
			➡	03/00→ 03/01; Fahrzeugproduktionsland Japan; 	24.3344-1720.5	240344	- Halter
			➡	04/01→; + ABS; 	24.3344-1723.5	240425	TRW - Halter
			➡	04/01→; + ABS; 	24.3344-1724.5	240426	TRW - Halter
1.8	85	10/02→09/06	←		24.3571-1731.5	240321	TRW - Halter
			←		24.3571-1732.5	240322	TRW - Halter
			➡	03/03→; 	24.3344-1723.5	240425	TRW - Halter
			➡	03/03→; 	24.3344-1724.5	240426	TRW - Halter
			➡	→ 02/03; + ABS; 	24.3384-1783.5	241273	TRW - Halter
			➡	→ 02/03; + ABS; 	24.3384-1784.5	241274	TRW - Halter
2.2 dCi	82 - 100	09/03→09/06	←		24.3571-1731.5	240321	TRW - Halter
			←		24.3571-1732.5	240322	TRW - Halter
			➡		24.3344-1723.5	240425	TRW - Halter
			➡		24.3344-1724.5	240426	TRW - Halter
2.2 Di	81	03/00→04/03	←		24.3571-1731.5	240321	TRW - Halter
			←	→ 03/01; Fahrzeugproduktionsland Japan; 	24.3571-1731.5	240321	TRW - Halter
			←		24.3571-1732.5	240322	TRW - Halter
			←	→ 03/01; Fahrzeugproduktionsland Japan; 	24.3571-1732.5	240322	TRW - Halter
			➡	→ 03/01; - ABS; 	24.3344-1717.5	240341	TRW - Halter
			➡	→ 03/01; - ABS; 	24.3344-1718.5	240342	TRW - Halter
			➡	→ 03/01; Fahrzeugproduktionsland Japan; 	24.3344-1719.5	240343	- Halter
			➡	→ 03/01; Fahrzeugproduktionsland Japan; 	24.3344-1720.5	240344	- Halter
			➡	04/01→; + ABS; 	24.3344-1723.5	240425	TRW - Halter
			➡	04/01→; + ABS; 	24.3344-1724.5	240426	TRW - Halter
 Bremsschlauch							
1.5 1.5 dCi	66 - 72 60	03/00→11/06 01/03→09/06	←		24.5266-0452.3	330930	L= 452
			←		24.5266-0453.3	330931	L= 452
			➡	+ ABS; 	24.5281-0553.3	331004	L= 555
			➡	+ ABS; 	24.5281-0554.3	331005	L= 555
1.8	84	01/00→11/02	←	02/00→; 	24.5266-0452.3	330930	L= 452
			←	02/00→; 	24.5266-0453.3	330931	L= 452
			➡	02/00→; 	24.5281-0553.3	331004	L= 555
			➡	02/00→; 	24.5281-0554.3	331005	L= 555
1.8 2.2 dCi 2.2 Di	85 82 - 100 81	10/02→09/06 09/03→09/06 03/00→04/03	←		24.5266-0452.3	330930	L= 452
			←		24.5266-0453.3	330931	L= 452
			➡		24.5281-0553.3	331004	L= 555
			➡		24.5281-0554.3	331005	L= 555
NISSAN - ALMERA TINO (V10) 12/98→02/06							
 Bremssattel							
1.8	84	08/00→02/06	←	→ 11/05; 	24.3571-1781.5	240745	- Halter
			←	→ 11/05; 	24.3571-1782.5	240746	- Halter
			➡	04/01→ 11/05; 	24.3384-1783.5	241273	TRW - Halter
			➡	04/01→ 11/05; 	24.3384-1784.5	241274	TRW - Halter
1.8 2.2 dCi	85 82 - 100	12/02→02/06 09/03→02/06	←	→ 11/05; 	24.3571-1781.5	240745	- Halter
			←	→ 11/05; 	24.3571-1782.5	240746	- Halter
			➡	→ 11/05; 	24.3384-1783.5	241273	TRW - Halter
			➡	→ 11/05; 	24.3384-1784.5	241274	TRW - Halter
→							

	kw			 	! #			
NISSAN - ALMERA TINO (V10) 12/98→02/06								
 Bremssattel								
1.8	88	12/98→02/03	←	☐		24.3571-1781.5	240745	- Halter
			←	☐		24.3571-1782.5	240746	- Halter
			→	☐	12/02→;	24.3384-1783.5	241273	TRW - Halter
			→	☐	12/02→;	24.3384-1784.5	241274	TRW - Halter
2.0	100	08/00→01/03	←	☐		24.3571-1781.5	240745	- Halter
			←	☐		24.3571-1782.5	240746	- Halter
			→	☐	04/01→;	24.3384-1783.5	241273	TRW - Halter
			→	☐	04/01→;	24.3384-1784.5	241274	TRW - Halter
2.2 dCi	84	08/00→02/06	←	☐	→ 08/03;	24.3571-1781.5	240745	- Halter
			←	☐	→ 08/03;	24.3571-1782.5	240746	- Halter
			→	☐	04/01→ 08/03;	24.3384-1783.5	241273	TRW - Halter
			→	☐	04/01→ 08/03;	24.3384-1784.5	241274	TRW - Halter
NISSAN - BLUEBIRD SYLPHY / SYLPHY III (B17) 07/12→								
 Bremssattel								
1.6	86	05/13→	←	☐		24.3571-1807.5	241416	- Halter
			←	☐		24.3571-1808.5	241417	- Halter
			→	☐		24.3351-1701.5	240725	- Halter
			→	☐		24.3351-1702.5	240726	- Halter
NISSAN - CABSTAR (F24M, F24W) 09/06→12/13								
 Bremssattel								
32.11 DCI	81	09/06→12/13	←	☐		24.3481-9961.5	241459	ATE - Halter
35.11 DCI 2.5	81	09/06→12/13	←	☐		24.3481-9962.5	241460	ATE - Halter
28.11 DCI	81	09/06→12/13	←	☐				
32.12 DCI	90	09/06→12/13						
34.12 DCI	90	09/06→12/13						
28.12 DCI	90	09/06→12/13						
35.12 DCI 2.5	90	09/06→12/13						
34.110 DCI 2.5	82	01/07→04/12						
35.14 DCI	100	09/06→12/13						
45.14 DCI 2.5	100	09/06→12/13						
45.13 DCI 2.5	96	09/06→12/12	←	☐	zul. Gesamtgewicht [kg]: 3.500;	24.3481-9961.5	241459	ATE - Halter
35.13 DCI	96	09/06→12/12	←	☐	zul. Gesamtgewicht [kg]: 3.500;	24.3481-9962.5	241460	ATE - Halter
35.14 DCI 3.0	101	09/06→12/13	←	☐	zul. Gesamtgewicht [kg]: 3.500;			
35.15 DCI	110	09/06→12/13						
45.15 DCI 3.0	110	09/06→12/13						
NISSAN - CABSTAR E (TL_, VL_) 07/92→11/06								
 Bremssattel								
105.35	78	10/98→10/06	←	☐	09/01→ 12/03;	24.3481-1783.5	240591	- Halter
110.35	78	10/98→10/06	←	☐	09/01→ 12/03;	24.3481-1784.5	240592	- Halter
110.45	78	10/98→10/06	←	☐	09/01→ 12/03;			
120.45	88	10/98→10/06						
120.35	88	10/98→10/06						
75.28	55	10/98→10/06						
90.28	66	10/98→10/06						
95.28	66	10/98→10/06						
95.32	66	10/98→10/06						
90.32	66	10/98→10/06						
95.32	70	04/02→06/04	←	☐	→ 12/03;	24.3481-1783.5	240591	- Halter
			←	☐	→ 12/03;	24.3481-1784.5	240592	- Halter
NISSAN - CUBE (Z12) 09/07→								
 Bremssattel								
1.5 dCi	78	10/09→	→	☐	07/10→ 03/11;	24.3351-1701.5	240725	- Halter
1.6 16V	81	08/09→	→	☐	07/10→ 03/11;	24.3351-1702.5	240726	- Halter
1.8	91	09/09→	→	☐	07/10→ 03/11;			
1.5 dCi	81	03/10→	→	☐		24.3351-1701.5	240725	- Halter
			→	☐		24.3351-1702.5	240726	- Halter
NISSAN - INTERSTAR Bus (X70) 04/02→								
 Bremssattel								
dCi 100	73	11/03→03/06	→	☐		24.3424-1701.5	240561	BOS - Halter
dCi 115	84	04/02→08/06	→	☐		24.3424-1702.5	240562	BOS - Halter
dCi 120	88	09/06→03/11	→	☐				
→								



NISSAN - INTERSTAR Bus (X70) 04/02→

Bremssattel

dCi 80 dCi 90	60 66	04/02→08/06 07/02→08/06	➡	☐		24.3424-1701.5	240561	BOS - Halter
			➡	☐		24.3424-1702.5	240562	BOS - Halter
dCi 100 dCi 150	74 107	04/06→03/11 09/06→03/11	➡	→ 06/10; ☐		24.3424-1701.5	240561	BOS - Halter
			➡	→ 06/10; ☐		24.3424-1702.5	240562	BOS - Halter
dCi 140	100	11/03→	➡	→ 08/06; ☐		24.3424-1701.5	240561	BOS - Halter
			➡	→ 08/06; ☐		24.3424-1702.5	240562	BOS - Halter

Bremsschlauch

dCi 100 dCi 120	73 88	11/03→03/06 09/06→03/11		- ABS; ☐	2	24.5134-0457.3	330752	L= 457
				- ABS; ☐	2	24.5134-0468.3	330704	L= 468
			←	+ ABS	2	24.5111-0510.3	330819	L= 510
			➡	☐		24.5251-0465.3	330822	L= 465
			➡	☐		24.5258-0450.3	330824	L= 450
dCi 100 dCi 150	74 107	04/06→03/11 09/06→03/11		→ 06/10; - ABS; ☐	2	24.5134-0457.3	330752	L= 457
				→ 06/10; - ABS; ☐	2	24.5134-0468.3	330704	L= 468
			←	→ 06/10; + ABS	2	24.5111-0510.3	330819	L= 510
			➡	→ 06/10; ☐		24.5251-0465.3	330822	L= 465
			➡	→ 06/10; ☐		24.5258-0450.3	330824	L= 450
dCi 115 dCi 80 dCi 90	84 60 66	04/02→08/06 04/02→08/06 07/02→08/06		→ 10/03; ☐ / am Bremssattel	2	24.5111-0326.3	330766	L= 326
				→ 10/03; + ABS; ☐	2	24.5134-0457.3	330752	L= 457
				- ABS; ☐	2	24.5134-0457.3	330752	L= 457
				- ABS; ☐	2	24.5134-0468.3	330704	L= 468
				→ 10/03; + ABS; ☐	2	24.5134-0468.3	330704	L= 468
			←	11/03→; + ABS	2	24.5111-0510.3	330819	L= 510
			➡	11/03→; ☐		24.5251-0465.3	330822	L= 465
			➡	11/03→; ☐		24.5258-0450.3	330824	L= 450
dCi 140	100	11/03→		→ 08/06; - ABS; ☐	2	24.5134-0457.3	330752	L= 457
				→ 08/06; - ABS; ☐	2	24.5134-0468.3	330704	L= 468
			←	→ 08/06; + ABS	2	24.5111-0510.3	330819	L= 510
			➡	→ 08/06; ☐		24.5251-0465.3	330822	L= 465
			➡	→ 08/06; ☐		24.5258-0450.3	330824	L= 450

NISSAN - INTERSTAR Kasten (X62B) 11/21→

Bremssattel

dCi 110 dCi 130 RWD dCi 135 dCi 145 RWD dCi 150 dCi 165 dCi 165 RWD dCi 180	81 96 100 107 110 120 120 132	11/21→ 11/21→ 11/21→ 11/21→ 11/21→ 10/22→ 11/21→ 11/21→	←	☐		24.3481-1821.5	241355	BRE - Halter
			←	☐		24.3481-1822.5	241356	BRE - Halter
			➡	☐		24.3484-1703.5	241303	BOS - Halter
			➡	☐		24.3484-1704.5	241304	BOS - Halter











NISSAN - INTERSTAR Kasten (X70) 04/02→

Bremssattel

dCi 100 dCi 120 dCi 80	73 88 60	11/03→03/06 09/06→ 04/02→08/06	➡	☐		24.3424-1701.5	240561	BOS - Halter
			➡	☐		24.3424-1702.5	240562	BOS - Halter
dCi 100 dCi 150	74 107	04/06→ 09/06→	➡	→ 06/10; ☐		24.3424-1701.5	240561	BOS - Halter
			➡	→ 06/10; ☐		24.3424-1702.5	240562	BOS - Halter
dCi 115 dCi 140 dCi 90	84 100 66	04/02→ 11/03→ 07/02→	➡	→ 08/06; ☐		24.3424-1701.5	240561	BOS - Halter
			➡	→ 08/06; ☐		24.3424-1702.5	240562	BOS - Halter

Bremsschlauch

dCi 100 dCi 120	73 88	11/03→03/06 09/06→		- ABS; ☐	2	24.5134-0457.3	330752	L= 457
				- ABS; ☐	2	24.5134-0468.3	330704	L= 468
			←	+ ABS	2	24.5111-0510.3	330819	L= 510
			➡	☐		24.5251-0465.3	330822	L= 465
			➡	☐		24.5258-0450.3	330824	L= 450
dCi 100 →	74	04/06→		→ 06/10; - ABS; ☐	2	24.5134-0457.3	330752	L= 457

	kw					! #		
NISSAN - INTERSTAR Kasten (X70) 04/02→								
 Bremsschlauch								
dCi 150	107	09/06→		→ 06/10; - ABS; ▾	2	24.5134-0468.3	330704	L= 468
			←	→ 06/10; + ABS	2	24.5111-0510.3	330819	L= 510
			→	→ 06/10; ▢		24.5251-0465.3	330822	L= 465
			→	→ 06/10; ▢		24.5258-0450.3	330824	L= 450
dCi 115 dCi 90	84 66	04/02→ 07/02→		→ 10/03; ▾ / am Bremssattel	2	24.5111-0326.3	330766	L= 326
				→ 10/03; + ABS; ▲	2	24.5134-0457.3	330752	L= 457
				→ 08/06; - ABS; ▲	2	24.5134-0457.3	330752	L= 457
				→ 08/06; - ABS; ▾	2	24.5134-0468.3	330704	L= 468
				→ 10/03; + ABS; ▾	2	24.5134-0468.3	330704	L= 468
			←	11/03→ 08/06; + ABS	2	24.5111-0510.3	330819	L= 510
			→	11/03→ 08/06; ▢		24.5251-0465.3	330822	L= 465
			→	11/03→ 08/06; ▢		24.5258-0450.3	330824	L= 450
dCi 140	100	11/03→		→ 08/06; - ABS; ▲	2	24.5134-0457.3	330752	L= 457
				→ 08/06; - ABS; ▾	2	24.5134-0468.3	330704	L= 468
			←	→ 08/06; + ABS	2	24.5111-0510.3	330819	L= 510
			→	→ 08/06; ▢		24.5251-0465.3	330822	L= 465
dCi 80	60	04/02→08/06		→ 10/03; ▾ / am Bremssattel	2	24.5111-0326.3	330766	L= 326
				→ 10/03; + ABS; ▲	2	24.5134-0457.3	330752	L= 457
				- ABS; ▲	2	24.5134-0457.3	330752	L= 457
				- ABS; ▾	2	24.5134-0468.3	330704	L= 468
				→ 10/03; + ABS; ▾	2	24.5134-0468.3	330704	L= 468
			←	11/03→; + ABS	2	24.5111-0510.3	330819	L= 510
	→	11/03→; ▢		24.5251-0465.3	330822	L= 465		
	→	11/03→; ▢		24.5258-0450.3	330824	L= 450		
NISSAN - INTERSTAR Pritsche/Fahrgestell (X62B) 11/21→								
 Bremssattel								
dCi 130 RWD	96	11/21→	←	▢		24.3481-1821.5	241355	BRE - Halter
dCi 145	107	11/21→	←	▢		24.3481-1822.5	241356	BRE - Halter
dCi 145 RWD	107	11/21→	→	▢		24.3484-1703.5	241303	BOS - Halter
dCi 165	120	11/21→	→	▢		24.3484-1704.5	241304	BOS - Halter
dCi 165 RWD	120	11/21→	→	▢		24.3484-1704.5	241304	BOS - Halter
NISSAN - INTERSTAR Pritsche/Fahrgestell (X70) 08/03→								
 Bremssattel								
dCi 100	73	02/04→	→	→ 06/10; ▢		24.3424-1701.5	240561	BOS - Halter
			→	→ 06/10; ▢		24.3424-1702.5	240562	BOS - Halter
dCi 115 dCi 140	84 100	08/03→ 11/03→	→	→ 08/06; ▢		24.3424-1701.5	240561	BOS - Halter
			→	→ 08/06; ▢		24.3424-1702.5	240562	BOS - Halter
dCi 120	88	08/06→	→	▢		24.3424-1701.5	240561	BOS - Halter
			→	▢		24.3424-1702.5	240562	BOS - Halter
dCi 150	107	08/06→	→	09/06→ 06/10; ▢		24.3424-1701.5	240561	BOS - Halter
			→	09/06→ 06/10; ▢		24.3424-1702.5	240562	BOS - Halter
Bremsschlauch								
dCi 100	73	02/04→		→ 06/10; - ABS; ▲	2	24.5134-0457.3	330752	L= 457
				→ 06/10; - ABS; ▾	2	24.5134-0468.3	330704	L= 468
			←	→ 06/10; + ABS	2	24.5111-0510.3	330819	L= 510
			→	→ 06/10; ▢		24.5251-0465.3	330822	L= 465
			→	→ 06/10; ▢		24.5258-0450.3	330824	L= 450
dCi 115	84	08/03→		→ 10/03; ▾ / am Bremssattel	2	24.5111-0326.3	330766	L= 326
				→ 10/03; + ABS; ▲	2	24.5134-0457.3	330752	L= 457
				→ 08/06; - ABS; ▲	2	24.5134-0457.3	330752	L= 457
				→ 08/06; - ABS; ▾	2	24.5134-0468.3	330704	L= 468
				→ 10/03; + ABS; ▾	2	24.5134-0468.3	330704	L= 468
			←	11/03→ 08/06; + ABS	2	24.5111-0510.3	330819	L= 510
→								

NISSAN - INTERSTAR Pritsche/Fahrgestell (X70) 08/03→

Bremsschlauch

dCi 115	84	08/03→	➔	11/03→ 08/06; ☐	2	24.5251-0465.3	330822	L= 465
			➔	11/03→ 08/06; ☐		24.5258-0450.3	330824	L= 450
dCi 120	88	08/06→		- ABS; ▲	2	24.5134-0457.3	330752	L= 457
				- ABS; ▼	2	24.5134-0468.3	330704	L= 468
			←	+ ABS	2	24.5111-0510.3	330819	L= 510
			➔	☐		24.5251-0465.3	330822	L= 465
			➔	☐		24.5258-0450.3	330824	L= 450
dCi 140	100	11/03→		→ 08/06; - ABS; ▲	2	24.5134-0457.3	330752	L= 457
				→ 08/06; - ABS; ▼	2	24.5134-0468.3	330704	L= 468
			←	→ 08/06; + ABS	2	24.5111-0510.3	330819	L= 510
			➔	→ 08/06; ☐		24.5251-0465.3	330822	L= 465
			➔	→ 08/06; ☐		24.5258-0450.3	330824	L= 450
dCi 150	107	08/06→		09/06→ 06/10; - ABS; ▲	2	24.5134-0457.3	330752	L= 457
				09/06→ 06/10; - ABS; ▼	2	24.5134-0468.3	330704	L= 468
			←	09/06→ 06/10; + ABS	2	24.5111-0510.3	330819	L= 510
			➔	09/06→ 06/10; ☐		24.5251-0465.3	330822	L= 465
			➔	09/06→ 06/10; ☐		24.5258-0450.3	330824	L= 450

NISSAN - JUKE (F15) 06/10→12/19

Bremssattel

1.2 DIG-T 1.5 dCi 1.6 CVTc 1.6 LPG	85 81 72 85	05/14→12/19 06/10→12/19 08/14→12/19 01/12→12/19	←	☐		24.3571-1807.5	241416	- Halter
			←	☐		24.3571-1808.5	241417	- Halter
			➔	☐		24.3351-1701.5	240725	- Halter
			➔	☐		24.3351-1702.5	240726	- Halter
1.6	69 - 86	06/10→12/19	←	☐		24.3571-1807.5	241416	- Halter
			←	☐		24.3571-1808.5	241417	- Halter
			➔	→ 04/14; ☐		24.3351-1701.5	240725	- Halter
			➔	→ 04/14; ☐		24.3351-1702.5	240726	- Halter
1.6 1.6 LPG	83 - 85 80	03/16→12/19 09/18→12/19	←	☐		24.3571-1807.5	241416	- Halter
			←	☐		24.3571-1808.5	241417	- Halter
1.6 DIG-T 1.6 DIG-T 4x4 1.6 DIG-T NISMO	140 140 147	06/10→12/19 06/10→12/19 11/12→12/19	➔	→ 04/14; ☐		24.3351-1701.5	240725	- Halter
			➔	→ 04/14; ☐		24.3351-1702.5	240726	- Halter
			➔	☐		24.3351-1701.5	240725	- Halter
1.6 DIG-T NISMO 4x4 1.6 DIG-T NISMO RS	147 157 - 160	11/12→12/19 08/14→12/19	➔	☐		24.3351-1701.5	240725	- Halter
			➔	☐		24.3351-1702.5	240726	- Halter
1.6 DIG-T NISMO RS 4x4	157	08/14→12/19	➔	☐		24.3351-1702.5	240726	- Halter













Bremsschlauch















1.2 DIG-T 1.5 dCi 1.6	85 81 69 - 86	05/14→12/19 06/10→12/19 06/10→12/19	➔	innen	2	24.5201-0310.3	331615	L= 310
			➔	☐ / außen		24.5281-0198.3	331551	L= 200
			➔	☐ / außen		24.5281-0199.3	331552	L= 200
			➔	☐ / außen		24.5281-0199.3	331552	L= 200
			➔	☐ / außen		24.5281-0199.3	331552	L= 200
1.6 DIG-T 4x4	140	06/10→12/19	➔	Fahrzeugproduktionsland Groß Britan- nien; innen	2	24.5201-0310.3	331615	L= 310
			➔	Fahrzeugproduktionsland Groß Britan- nien; ☐ / außen		24.5281-0198.3	331551	L= 200
			➔	Fahrzeugproduktionsland Groß Britan- nien; ☐ / außen		24.5281-0199.3	331552	L= 200
1.6 LPG	85	01/12→12/19	➔	innen	2	24.5201-0310.3	331615	L= 310







































NISSAN - JUKE Van (F15) 06/10→12/19















Bremssattel













1.6	140	03/13→12/19	➔	→ 04/14; ☐		24.3351-1701.5	240725	- Halter
			➔	→ 04/14; ☐		24.3351-1702.5	240726	- Halter
CVTc →	86	03/13→12/19	←	☐		24.3571-1807.5	241416	- Halter

	kw					! #			
NISSAN - JUKE Van (F15) 06/10→12/19									
 Bremssattel									
CVTC	86	03/13→12/19	←	☐		24.3571-1808.5	241417	- Halter	
			→	☐	→ 04/14; ☐	24.3351-1701.5	240725	- Halter	
			→	☐	→ 04/14; ☐	24.3351-1702.5	240726	- Halter	
dCi	81	06/10→12/19	←	☐		24.3571-1807.5	241416	- Halter	
			←	☐		24.3571-1808.5	241417	- Halter	
			→	☐		24.3351-1701.5	240725	- Halter	
			→	☐		24.3351-1702.5	240726	- Halter	
 Bremsschlauch									
1.6 dCi	140 81	03/13→12/19 06/10→12/19	→		innen	2	24.5201-0310.3	331615	L= 310
			→	☐	/ außen		24.5281-0198.3	331551	L= 200
			→	☐	/ außen		24.5281-0199.3	331552	L= 200
CVTC	86	03/13→12/19	→		innen	2	24.5201-0310.3	331615	L= 310
NISSAN - KUBISTAR Kasten (X76) 08/03→									
 Bremssattel									
1.2 1.5 dCi	44 42 - 60	08/03→ 08/03→	←	☐	→ 08/05; ☐		24.3541-1765.5	240235	BOS - Halter
			←	☐	→ 08/05; ☐		24.3541-1766.5	240236	BOS - Halter
1.2 16V	55	04/06→	←	☐	→ 10/09; ☐		24.3541-1765.5	240235	BOS - Halter
			←	☐	→ 10/09; ☐		24.3541-1766.5	240236	BOS - Halter
1.4 1.5 dCi 70 1.6 16V dCi 85	55 50 70 62	08/03→10/09 09/05→10/09 08/03→10/09 04/06→10/09	←	☐			24.3541-1765.5	240235	BOS - Halter
			←	☐			24.3541-1766.5	240236	BOS - Halter
			←	☐			24.3541-1765.5	240235	BOS - Halter
1.5 dCi	45	08/05→10/09	←	☐	09/05→; ☐		24.3541-1765.5	240235	BOS - Halter
			←	☐	09/05→; ☐		24.3541-1766.5	240236	BOS - Halter
 Bremsschlauch									
1.2 1.5 dCi	44 42 - 60	08/03→ 08/03→	←		→ 08/05	2	24.5111-0336.3	330570	L= 335
			→	☐	→ 08/05; ☐		24.5229-0193.3	330571	L= 193
1.2 16V	55	04/06→	←		→ 10/09	2	24.5111-0336.3	330570	L= 335
			→	☐	04/08→ 10/09; ☐		24.5201-0191.3	331711	L= 215
			→	☐	→ 03/08; ☐		24.5229-0193.3	330571	L= 193
1.4 1.5 dCi 70 1.6 16V dCi 85	55 50 70 62	08/03→10/09 09/05→10/09 08/03→10/09 04/06→10/09	←			2	24.5111-0336.3	330570	L= 335
			→	☐	04/08→; ☐		24.5201-0191.3	331711	L= 215
			→	☐	→ 03/08; ☐		24.5229-0193.3	330571	L= 193
			←	☐	09/05→		24.5111-0336.3	330570	L= 335
1.5 dCi	45	08/05→10/09	→	☐	04/08→; ☐		24.5201-0191.3	331711	L= 215
			→	☐	09/05→ 03/08; ☐		24.5229-0193.3	330571	L= 193
NISSAN - MICRA II (K11) 01/92→12/07									
 Bremssattel									
1.0 i 16V	40	08/92→07/00	←	☐	- ABS; ☐		24.3481-1763.5	240367	AKE - Halter
			←	☐	- ABS; ☐		24.3481-1764.5	240368	AKE - Halter
			→	☐	+ ABS; ☐		24.3304-1709.5	240359	AKE - Halter
			→	☐	+ ABS; ☐		24.3304-1710.5	240360	AKE - Halter
1.0 i 16V 1.4 i 16V	44 60	07/00→02/03 09/00→02/03	←	☐	→ 12/02; - ABS; ☐		24.3481-1763.5	240367	AKE - Halter
			←	☐	→ 12/02; - ABS; ☐		24.3481-1764.5	240368	AKE - Halter
			→	☐	→ 12/02; + ABS; ☐		24.3304-1709.5	240359	AKE - Halter
			→	☐	→ 12/02; + ABS; ☐		24.3304-1710.5	240360	AKE - Halter
1.3 i 16V	55	08/92→09/00	←	☐	→ 07/00; - ABS; ☐		24.3481-1763.5	240367	AKE - Halter
			←	☐	→ 07/00; - ABS; ☐		24.3481-1764.5	240368	AKE - Halter
			→	☐	→ 08/00; + ABS; ☐		24.3304-1709.5	240359	AKE - Halter
			→	☐	→ 08/00; + ABS; ☐		24.3304-1710.5	240360	AKE - Halter
1.5 D	42	02/98→02/03	←	☐	→ 12/02; - ABS; ☐		24.3481-1763.5	240367	AKE - Halter
			←	☐	→ 12/02; - ABS; ☐		24.3481-1764.5	240368	AKE - Halter
→									













	kw			 	! #		
NISSAN - MICRA II (K11) 01/92→12/07							
 Bremsschlauch							
1.0 i 16V	40	08/92→07/00	← + ABS	2	24.5269-0460.3	331026	L= 460,3
			← - ABS	2	24.5269-0462.3	331027	L= 462
			→ 02/98→	2	24.5247-0195.3	330919	L= 195
			→ 01/98; - ABS	2	24.5247-0210.3	331023	L= 210
			→ 01/98; + ABS	2	24.5269-0195.3	330935	L= 195
1.0 i 16V 1.4 i 16V 1.5 D	44 60 42	07/00→02/03 09/00→02/03 02/98→02/03	← → 12/02; + ABS	2	24.5269-0460.3	331026	L= 460,3
			← → 12/02; - ABS	2	24.5269-0462.3	331027	L= 462
			→ 12/02	2	24.5247-0195.3	330919	L= 195
1.3 i 16V	55	08/92→09/00	← → 08/00; + ABS	2	24.5269-0460.3	331026	L= 460,3
			← → 08/00; - ABS	2	24.5269-0462.3	331027	L= 462
			→ 02/98→ 08/00	2	24.5247-0195.3	330919	L= 195
			→ 01/98; - ABS	2	24.5247-0210.3	331023	L= 210
			→ 01/98; + ABS	2	24.5269-0195.3	330935	L= 195
NISSAN - MICRA III (K12) 03/02→06/10							
 Bremssattel							
1.0 16V	48	01/03→06/10	← <input type="checkbox"/>		24.3541-1851.5	240709	TRW - Halter
1.2	66	01/07→06/10	← <input type="checkbox"/>		24.3541-1852.5	240710	TRW - Halter
1.2 16V	48 -	01/03→06/10	← <input type="checkbox"/>				
	59						
1.2 LPG	59	10/02→06/10	→	2	24.5247-0281.3	330967	L= 280
1.3	60	08/04→06/10					
1.4	72	03/07→06/10					
1.4 16V	65	01/03→06/10					
1.5 dCi	48 -	01/03→06/10					
	63						
160 SR	81	05/05→06/10					
 Bremsschlauch							
1.0 16V	48	01/03→06/10	← <input type="checkbox"/>		24.5292-0605.3	331030	L= 610
1.2	66	01/07→06/10	← <input type="checkbox"/>		24.5293-0605.3	331031	L= 610
1.2 16V	48 -	01/03→06/10	← <input type="checkbox"/>				
	59		→	2	24.5247-0281.3	330967	L= 280
1.2 LPG	59	10/02→06/10					
1.3	60	08/04→06/10					
1.4	72	03/07→06/10					
1.4 16V	65	01/03→06/10					
1.5 dCi	48 -	01/03→06/10					
	63						
160 SR	81	05/05→06/10					
NISSAN - MICRA IV (K13K) 05/10→							
 Bremsschlauch							
1.2	56 -	05/10→	← <input type="checkbox"/>		24.5293-0567.3	331438	L= 568
	59						
1.2 Active	50	07/13→	← <input type="checkbox"/>		24.5293-0568.3	331439	L= 568
1.2 DIG-S	72	03/11→09/15					
1.2 LPG	59	05/10→09/15					
NISSAN - MICRA IV (K13KK) 07/09→							
 Bremsschlauch							
1.2	59	10/15→	← <input type="checkbox"/>		24.5293-0567.3	331438	L= 568
1.2 DIG-S	72	03/11→	← <input type="checkbox"/>		24.5293-0568.3	331439	L= 568
NISSAN - MICRA C+C III (K12) 08/05→							
 Bremssattel							
1.4 16V	65	08/05→	← → 12/10; <input type="checkbox"/>		24.3541-1851.5	240709	TRW - Halter
1.6 160 SR	81	08/05→	← → 12/10; <input type="checkbox"/>		24.3541-1852.5	240710	TRW - Halter
 Bremsschlauch							
1.4 16V	65	08/05→	← → 12/10; <input type="checkbox"/>		24.5292-0605.3	331030	L= 610
1.6 160 SR	81	08/05→	← → 12/10; <input type="checkbox"/>		24.5293-0605.3	331031	L= 610
			→ 12/10	2	24.5247-0281.3	330967	L= 280











	kw					! #		
NISSAN - MURANO I (Z50) 04/02→12/09								
 Bremssattel								
2.5	120	11/04→10/07	←	08/06→; 		24.3451-1731.5	241431	- Halter
3.5	172 - 180	08/03→10/07	←	08/06→; 		24.3451-1732.5	241432	- Halter
3.5 4x4	172 - 180	08/03→09/08						
3.5 4x4	170	01/06→09/08	←	08/06→ 06/08; 		24.3451-1731.5	241431	- Halter
			←	08/06→ 06/08; 		24.3451-1732.5	241432	- Halter
NISSAN - MURANO II (Z51) 10/07→09/14								
 Bremssattel								
2.5	125	09/08→09/14	←			24.3451-1731.5	241431	- Halter
2.5 4x4	125	09/08→09/14						
2.5 dCi 4x4	140	01/10→09/14	←			24.3451-1732.5	241432	- Halter
3.5	191 - 195	11/07→09/14						
3.5 4x4	183 - 198	11/07→09/14						
NISSAN - MURANO II VAN (Z51) 10/07→09/14								
 Bremssattel								
2.5 dCi 4x4	140	03/13→09/14	←			24.3451-1731.5	241431	- Halter
3.5 CVTC 4x4	188	03/13→09/14	←			24.3451-1732.5	241432	- Halter
NISSAN - NOTE (E11, NE11) 01/05→08/13								
 Bremssattel								
1.4	65	03/06→06/12	←			24.3541-1851.5	240709	TRW - Halter
1.4 LPG	65	01/06→08/13						
1.5	80	03/06→12/10	←			24.3541-1852.5	240710	TRW - Halter
1.5 dCi	50 - 76	03/06→06/12						
1.6	81	03/06→06/12						
 Bremsschlauch								
1.4	65	03/06→06/12	←			24.5292-0605.3	331030	L= 610
1.4 LPG	65	01/06→08/13						
1.5	80	03/06→12/10	←			24.5293-0605.3	331031	L= 610
1.5 dCi	50 - 76	03/06→06/12	→		2	24.5247-0281.3	330967	L= 280
1.6	81	03/06→06/12						
NISSAN - NOTE VAN (E11) 01/05→08/13								
 Bremssattel								
1.5 dCi	63	01/11→09/12	←			24.3541-1851.5	240709	TRW - Halter
			←			24.3541-1852.5	240710	TRW - Halter
 Bremsschlauch								
1.5 dCi	63	01/11→09/12	←			24.5292-0605.3	331030	L= 610
			←			24.5293-0605.3	331031	L= 610
			→		2	24.5247-0281.3	330967	L= 280
NISSAN - NT400 CABSTAR (F24M) 08/09→								
 Bremssattel								
28.12	90	01/14→	←			24.3481-9961.5	241459	ATE - Halter
32.12	90	01/14→						
35.12	90	01/14→	←			24.3481-9962.5	241460	ATE - Halter
35.13	96	09/16→	←	zul. Gesamtgewicht [kg]: 3.500; 		24.3481-9961.5	241459	ATE - Halter
45.14	100	01/14→						
35.14	100	01/14→	←	zul. Gesamtgewicht [kg]: 3.500; 		24.3481-9962.5	241460	ATE - Halter
45.15	107 - 110	01/14→						
35.15	107 - 110	01/14→						
NISSAN - NV300 Kasten (X82) 09/16→								
 Bremssattel								
1.6 dci 120	89	09/16→	→			24.3414-1707.5	240337	TRW - Halter
1.6 dci 125	92	09/16→						
1.6 dci 145	107	09/16→	→			24.3414-1708.5	240338	TRW - Halter
1.6 dci 95	70	09/16→						
2.0 dCi 110	81	05/21→						











	kw					! #			
NISSAN - NV300 Kasten (X82) 09/16 →									
 Bremssattel									
2.0 dCi 120	88	07/19 →	→	<input type="checkbox"/>			24.3414-1707.5	240337	TRW - Halter
2.0 dCi 145	107	07/19 →	→	<input type="checkbox"/>			24.3414-1708.5	240338	TRW - Halter
2.0 dCi 150	110	05/21 →							
2.0 dCi 170	125	07/19 →							
 Bremsschlauch									
1.6 dci 120	89	09/16 →	←			2	24.5111-0386.3	330503	L= 385
1.6 dci 125	92	09/16 →	←						
1.6 dci 145	107	09/16 →	→			2	24.5111-0221.3	330818	L= 220
1.6 dci 95	70	09/16 →	→				24.5229-0200.3	330572	L= 200
2.0 dCi 110	81	05/21 →	→			2	24.5229-0200.3	330572	L= 200
2.0 dCi 150	110	05/21 →	→						
2.0 dCi 120	88	07/19 →	←			2	24.5111-0386.3	330503	L= 385
2.0 dCi 145	107	07/19 →	←						
2.0 dCi 170	125	07/19 →	←						
NISSAN - NV300 Kombi (X82) 09/16 →									
 Bremssattel									
1.6 dci 120	89	09/16 →	→	<input type="checkbox"/>			24.3414-1707.5	240337	TRW - Halter
1.6 dCi 125	92	09/16 →	→	<input type="checkbox"/>			24.3414-1708.5	240338	TRW - Halter
1.6 dCi 145	107	09/16 →	→	<input type="checkbox"/>					
1.6 dci 95	70	09/16 →							
2.0 dCi 110	81	05/21 →							
2.0 dCi 120	88	07/19 →							
2.0 dCi 145	107	07/19 →							
2.0 dCi 150	110	05/21 →							
2.0 dCi 170	125	07/19 →							
 Bremsschlauch									
1.6 dci 120	89	09/16 →	←			2	24.5111-0386.3	330503	L= 385
1.6 dCi 125	92	09/16 →	←						
1.6 dCi 145	107	09/16 →	→			2	24.5111-0221.3	330818	L= 220
1.6 dci 95	70	09/16 →	→				24.5229-0200.3	330572	L= 200
2.0 dCi 110	81	05/21 →	→			2	24.5229-0200.3	330572	L= 200
2.0 dCi 150	110	05/21 →	→						
2.0 dCi 120	88	07/19 →	←			2	24.5111-0386.3	330503	L= 385
2.0 dCi 145	107	07/19 →	←						
2.0 dCi 170	125	07/19 →	←						
NISSAN - NV300 Pritsche/Fahrgestell (X82) 09/16 →									
 Bremssattel									
1.6 dci 125	92	09/16 →	→	<input type="checkbox"/>			24.3414-1707.5	240337	TRW - Halter
1.6 dci 145	107	09/16 →	→	<input type="checkbox"/>			24.3414-1708.5	240338	TRW - Halter
2.0 dCi 145	107	07/19 →	→	<input type="checkbox"/>					
2.0 dCi 170	125	07/19 →	→	<input type="checkbox"/>					
 Bremsschlauch									
1.6 dci 125	92	09/16 →	←			2	24.5111-0386.3	330503	L= 385
1.6 dci 145	107	09/16 →	→			2	24.5111-0221.3	330818	L= 220
			→				24.5229-0200.3	330572	L= 200
2.0 dCi 145	107	07/19 →	←			2	24.5111-0386.3	330503	L= 385
2.0 dCi 170	125	07/19 →	←						
NISSAN - NV400 Bus (X62, X62B) 11/11 →									
 Bremssattel									
dCi 100	74	11/11 → 09/16	←	<input type="checkbox"/>			24.3481-1821.5	241355	BRE - Halter
dCi 110	81	06/14 →	←	<input type="checkbox"/>			24.3481-1822.5	241356	BRE - Halter
dCi 125	92	11/11 → 09/16	←	<input type="checkbox"/>					
dCi 135	100	06/14 → 09/16	→	<input type="checkbox"/>			24.3484-1703.5	241303	BOS - Halter
dCi 145	107	11/11 →	→	<input type="checkbox"/>					
dCi 150	110	02/14 →	→	<input type="checkbox"/>			24.3484-1704.5	241304	BOS - Halter
dCi 160	120	06/14 → 09/16							
dCi 170	125	07/15 →							
dCi 180	132	01/20 →							
NISSAN - NV400 Kasten (X62, X62B) 11/11 →									
 Bremssattel									
dCi 100	74	11/11 → 09/16	←	<input type="checkbox"/>			24.3481-1821.5	241355	BRE - Halter
dCi 110	81	06/14 →	←	<input type="checkbox"/>			24.3481-1822.5	241356	BRE - Halter
dCi 125	92	11/11 → 09/16	←	<input type="checkbox"/>					
dCi 135	100	06/14 →	→	<input type="checkbox"/>			24.3484-1703.5	241303	BOS - Halter
dCi 145	107	11/11 →	→	<input type="checkbox"/>					
dCi 150	110	02/14 →	→	<input type="checkbox"/>			24.3484-1704.5	241304	BOS - Halter
dCi 165	120	06/14 → 09/16							
dCi 170	125	09/16 →							

	kw			 	! #		
NISSAN - NV400 Kasten (X62, X62B) 11/11→							
 Bremssattel							
dCi 180	132	01/20→	←	☐		24.3481-1821.5 241355	BRE - Halter
			←	☐		24.3481-1822.5 241356	BRE - Halter
			→	☐		24.3484-1703.5 241303	BOS - Halter
			→	☐		24.3484-1704.5 241304	BOS - Halter
dCi 125 RWD	92	11/11→09/16	←	☐		24.3481-1821.5 241355	BRE - Halter
dCi 130	96	09/16→	←	☐		24.3481-1822.5 241356	BRE - Halter
dCi 130 RWD	96	09/16→	←	☐		24.3481-1822.5 241356	BRE - Halter
dCi 135 RWD	100	06/14→09/16	→	☐	für Einfachbereifung; ☐	24.3484-1703.5 241303	BOS - Halter
dCi 145 RWD	107	11/11→02/14	→	☐		24.3484-1703.5 241303	BOS - Halter
dCi 150 RWD	110	02/14→09/16	→	☐	für Einfachbereifung; ☐	24.3484-1704.5 241304	BOS - Halter
dCi 165 RWD	120	06/14→09/16	→	☐		24.3484-1704.5 241304	BOS - Halter
NISSAN - NV400 Pritsche/Fahrgestell (X62, X62B) 11/11→							
 Bremssattel							
dCi 100	74	11/11→09/16	←	☐		24.3481-1821.5 241355	BRE - Halter
dCi 110	81	06/14→	←	☐		24.3481-1822.5 241356	BRE - Halter
dCi 125	92	11/11→09/16	←	☐		24.3481-1822.5 241356	BRE - Halter
dCi 130	96	06/16→	→	☐		24.3484-1703.5 241303	BOS - Halter
dCi 135	100	06/14→06/16	→	☐		24.3484-1703.5 241303	BOS - Halter
dCi 145	107	11/11→	→	☐		24.3484-1704.5 241304	BOS - Halter
dCi 150	110	08/14→					
dCi 165	120	06/14→06/16					
dCi 170	125	06/16→					
dCi 180	132	01/20→					
dCi 125 RWD	92	11/11→09/16	←	☐		24.3481-1821.5 241355	BRE - Halter
dCi 130 RWD	96	06/16→	←	☐		24.3481-1822.5 241356	BRE - Halter
dCi 135 RWD	100	06/14→06/16	←	☐		24.3481-1822.5 241356	BRE - Halter
dCi 145 RWD	107	11/11→	→	☐	für Einfachbereifung; ☐	24.3484-1703.5 241303	BOS - Halter
dCi 150 RWD	110	08/14→06/16	→	☐		24.3484-1703.5 241303	BOS - Halter
dCi 165 RWD	120	06/14→	→	☐	für Einfachbereifung; ☐	24.3484-1704.5 241304	BOS - Halter
NISSAN - PRIMASTAR Bus (X82) 11/21→							
 Bremssattel							
2.0 dCi 110	81	11/21→	→	☐		24.3414-1707.5 240337	TRW - Halter
2.0 dCi 150	110	11/21→	→	☐		24.3414-1707.5 240337	TRW - Halter
2.0 dCi 170	125	11/21→	→	☐		24.3414-1708.5 240338	TRW - Halter
 Bremsschlauch							
2.0 dCi 110	81	11/21→	→		2	24.5229-0200.3 330572	L= 200
2.0 dCi 150	110	11/21→	→				
2.0 dCi 170	125	11/21→	→				
NISSAN - PRIMASTAR Bus (X83) 03/01→							
 Bremssattel							
2.0	86 - 88	03/01→	←	☐		24.3451-1713.5 240329	TRW - Halter
dCi 115	84	09/08→	←	☐		24.3451-1714.5 240330	TRW - Halter
dCi 120	84	09/06→	→	☐		24.3414-1707.5 240337	TRW - Halter
dCi 150	107	09/06→	→	☐		24.3414-1707.5 240337	TRW - Halter
dCi 90	66	09/06→	→	☐		24.3414-1708.5 240338	TRW - Halter
dCi 100	74	03/01→	←	☐	→ 08/06; ☐	24.3451-1713.5 240329	TRW - Halter
dCi 80	60	03/01→	←	☐	→ 08/06; ☐	24.3451-1714.5 240330	TRW - Halter
			→	☐	→ 08/06; ☐	24.3414-1707.5 240337	TRW - Halter
			→	☐	→ 08/06; ☐	24.3414-1708.5 240338	TRW - Halter
dCi 140	99	07/03→	←	☐	→ 08/06; ☐	24.3451-1713.5 240329	TRW - Halter
			←	☐	→ 08/06; ☐	24.3451-1714.5 240330	TRW - Halter
			→	☐	09/03→ 08/06; ☐	24.3414-1707.5 240337	TRW - Halter
			→	☐	09/03→ 08/06; ☐	24.3414-1708.5 240338	TRW - Halter
 Bremsschlauch							
2.0	86 - 88	03/01→			am Bremssattel	2 24.5111-0221.3 330818	L= 220
dCi 115	84	09/08→	←			2 24.5111-0386.3 330503	L= 385
dCi 120	84	09/06→	→			2 24.5229-0200.3 330572	L= 200
dCi 150	107	09/06→	→			2 24.5229-0200.3 330572	L= 200
dCi 90	66	09/06→	→			2 24.5229-0200.3 330572	L= 200
dCi 100	74	03/01→			→ 08/06; am Bremssattel	2 24.5111-0221.3 330818	L= 220
dCi 140	99	07/03→	←		→ 08/06	2 24.5111-0386.3 330503	L= 385
dCi 80	60	03/01→	→		→ 08/06	2 24.5229-0200.3 330572	L= 200



	kw					! #			
NISSAN - PRIMASTAR Kasten (X82) 11/21→									
 Bremssattel									
2.0 dCi 110	81	11/21→	→	☐			24.3414-1707.5	240337	TRW - Halter
2.0 dCi 130	96	11/21→	→	☐			24.3414-1708.5	240338	TRW - Halter
2.0 dCi 150	110	11/21→	→	☐					
2.0 dCi 170	125	11/21→	→	☐					
 Bremsschlauch									
2.0 dCi 110	81	11/21→	→			2	24.5229-0200.3	330572	L= 200
2.0 dCi 130	96	11/21→	→						
2.0 dCi 150	110	11/21→	→						
2.0 dCi 170	125	11/21→	→						
NISSAN - PRIMASTAR Kasten (X83) 09/02→									
 Bremssattel									
1.9 dCi 100	74	09/02→	←	→ 08/06; ☐			24.3451-1713.5	240329	TRW - Halter
1.9 dCi 80	60	09/02→	←	→ 08/06; ☐			24.3451-1714.5	240330	TRW - Halter
2.5 dCi 140	99	07/03→	→	→ 08/06; ☐			24.3414-1707.5	240337	TRW - Halter
			→	→ 08/06; ☐			24.3414-1708.5	240338	TRW - Halter
2.0	86 -	02/03→	←	☐			24.3451-1713.5	240329	TRW - Halter
	88		←	☐			24.3451-1714.5	240330	TRW - Halter
2.0 dCi 115	84	09/06→	→	☐			24.3414-1707.5	240337	TRW - Halter
2.0 dCi 90	66	09/06→	→	☐			24.3414-1708.5	240338	TRW - Halter
2.5 dCi 115	84	09/08→	→	☐			24.3414-1707.5	240337	TRW - Halter
2.5 dCi 150	107	09/06→	→	☐			24.3414-1708.5	240338	TRW - Halter
 Bremsschlauch									
1.9 dCi 100	74	09/02→		→ 08/06; am Bremssattel		2	24.5111-0221.3	330818	L= 220
1.9 dCi 80	60	09/02→	←	→ 08/06		2	24.5111-0386.3	330503	L= 385
2.5 dCi 140	99	07/03→	→	→ 08/06		2	24.5229-0200.3	330572	L= 200
2.0	86 -	02/03→		am Bremssattel		2	24.5111-0221.3	330818	L= 220
	88		←			2	24.5111-0386.3	330503	L= 385
2.0 dCi 115	84	09/06→	→			2	24.5229-0200.3	330572	L= 200
2.0 dCi 90	66	09/06→	→						
2.5 dCi 115	84	09/08→	→						
2.5 dCi 150	107	09/06→	→						
NISSAN - PRIMASTAR Pritsche/Fahrgestell (X83) 07/02→									
 Bremssattel									
1.9 dCi 100	74	07/02→08/06	←	☐			24.3451-1713.5	240329	TRW - Halter
1.9 dCi 80	60	07/02→08/06	←	☐			24.3451-1714.5	240330	TRW - Halter
2.0	88	07/02→08/06	→	☐			24.3414-1707.5	240337	TRW - Halter
			→	☐			24.3414-1708.5	240338	TRW - Halter
2.5 dCi 140	99	07/02→08/06	←	☐			24.3451-1713.5	240329	TRW - Halter
			←	☐			24.3451-1714.5	240330	TRW - Halter
			→	07/03→; ☐			24.3414-1707.5	240337	TRW - Halter
			→	07/03→; ☐			24.3414-1708.5	240338	TRW - Halter
2.5 dCi 150	107	04/06→	←	09/06→; ☐			24.3451-1713.5	240329	TRW - Halter
			←	09/06→; ☐			24.3451-1714.5	240330	TRW - Halter
			→	09/06→; ☐			24.3414-1707.5	240337	TRW - Halter
			→	09/06→; ☐			24.3414-1708.5	240338	TRW - Halter
 Bremsschlauch									
1.9 dCi 100	74	07/02→08/06		am Bremssattel		2	24.5111-0221.3	330818	L= 220
1.9 dCi 80	60	07/02→08/06	←			2	24.5111-0386.3	330503	L= 385
2.5 dCi 140	99	07/02→08/06	→			2	24.5229-0200.3	330572	L= 200
2.0	88	07/02→08/06	←			2	24.5111-0386.3	330503	L= 385
			→	außen		2	24.5111-0221.3	330818	L= 220
			→	innen		2	24.5229-0200.3	330572	L= 200
2.5 dCi 150	107	04/06→		09/06→; am Bremssattel		2	24.5111-0221.3	330818	L= 220
			←	09/06→		2	24.5111-0386.3	330503	L= 385
			→	09/06→		2	24.5229-0200.3	330572	L= 200

	kw			 	! #		
NISSAN - PRIMERA (P11) 06/96→12/01							
 Bremssattel							
1.6 16V	66 - 78	06/96→12/01	←	+ ABS; <input type="checkbox"/>		24.3571-1731.5 240321	TRW - Halter
2.0 TD	66	09/96→12/01	←	+ ABS; <input type="checkbox"/>		24.3571-1732.5 240322	TRW - Halter
1.8 16V	84	08/99→12/01	←	+ ABS; <input type="checkbox"/>		24.3571-1731.5 240321	TRW - Halter
2.0 16V	85 - 103	09/96→12/01	←	+ ABS; <input type="checkbox"/>		24.3571-1732.5 240322	TRW - Halter
			→	→ 03/01; <input type="checkbox"/>		24.3344-1717.5 240341	TRW - Halter
			→	→ 03/01; <input type="checkbox"/>		24.3344-1718.5 240342	TRW - Halter
			→	04/01→; + ABS; <input type="checkbox"/>		24.3384-1783.5 241273	TRW - Halter
			→	04/01→; + ABS; <input type="checkbox"/>		24.3384-1784.5 241274	TRW - Halter
2.0 16V	96 - 110	06/96→12/01	←	04/98→; + ABS; <input type="checkbox"/>		24.3571-1731.5 240321	TRW - Halter
			←	04/98→; + ABS; <input type="checkbox"/>		24.3571-1732.5 240322	TRW - Halter
			→	→ 03/01; <input type="checkbox"/>		24.3344-1717.5 240341	TRW - Halter
			→	→ 03/01; <input type="checkbox"/>		24.3344-1718.5 240342	TRW - Halter
			→	04/01→; + ABS; <input type="checkbox"/>		24.3384-1783.5 241273	TRW - Halter
			→	04/01→; + ABS; <input type="checkbox"/>		24.3384-1784.5 241274	TRW - Halter
 Bremsschlauch							
1.6 16V	66 - 78	06/96→12/01	←	<input type="checkbox"/>		24.5267-0390.3 330932	L= 390
1.8 16V	84	08/99→12/01	←	<input type="checkbox"/>		24.5267-0391.3 330974	L= 390
2.0 16V	85 - 110	06/96→12/01	→	<input type="checkbox"/>		24.5281-0580.3 331006	L= 580
2.0 TD	66	09/96→12/01	→	<input type="checkbox"/>		24.5281-0585.3 331007	L= 585
NISSAN - PRIMERA (P12) 01/02→							
 Bremssattel							
1.6	78	03/02→08/08	←	<input type="checkbox"/>		24.3571-1781.5 240745	- Halter
1.8	85	03/02→10/08	←	<input type="checkbox"/>		24.3571-1782.5 240746	- Halter
1.8 LPG	85	03/02→	←	<input type="checkbox"/>			
1.9 dCi	88	04/03→10/07					
2.0	103	03/02→10/08					
2.2 dCi	102	04/03→04/06					
1.6	80	01/02→04/06	←	03/02→; <input type="checkbox"/>		24.3571-1781.5 240745	- Halter
			←	03/02→; <input type="checkbox"/>		24.3571-1782.5 240746	- Halter
1.9 dCi	85	08/02→10/07	←	04/03→; <input type="checkbox"/>		24.3571-1781.5 240745	- Halter
			←	04/03→; <input type="checkbox"/>		24.3571-1782.5 240746	- Halter
2.2 Di	93	03/02→05/07	←	→ 04/03; <input type="checkbox"/>		24.3571-1781.5 240745	- Halter
			←	→ 04/03; <input type="checkbox"/>		24.3571-1782.5 240746	- Halter
Feder, Bremssattel							
1.6	78	03/02→08/08	→		2	11.8116-0340.1 390595	ATE
1.8	85	03/02→10/08	→				
1.8 LPG	85	03/02→	→				
1.9 dCi	88	04/03→10/07	→				
2.0	103	03/02→10/08	→				
2.2 dCi	102	04/03→04/06	→				
1.6	80	01/02→04/06	→	03/02→	2	11.8116-0340.1 390595	ATE
1.9 dCi	85	08/02→10/07	→	04/03→	2	11.8116-0340.1 390595	ATE
2.2 Di	93	03/02→05/07	→	→ 04/03	2	11.8116-0340.1 390595	ATE
Führungshülzensatz, Bremssattel							
1.6	78	03/02→08/08	→			11.0101-5407.2 260011	ATE
1.8	85	03/02→10/08	→				
1.8 LPG	85	03/02→	→				
1.9 dCi	88	04/03→10/07	→				
2.0	103	03/02→10/08	→				
2.2 dCi	102	04/03→04/06	→				
1.6	80	01/02→04/06	→	03/02→		11.0101-5407.2 260011	ATE
1.9 dCi	85	08/02→10/07	→	04/03→		11.0101-5407.2 260011	ATE
2.2 Di	93	03/02→05/07	→	→ 04/03		11.0101-5407.2 260011	ATE
Führungsbolzen, Bremssattel							
1.6	78	03/02→08/08			2	11.8171-0008.1 990049	ATE
1.8	85	03/02→10/08					
1.8 LPG	85	03/02→					
1.9 dCi	88	04/03→10/07					
→							

	kw			 	! #		
NISSAN - PRIMERA (P12) 01/02→							
Führungsbolzen, Bremsattel							
2.0 2.2 dCi	103 102	03/02→10/08 04/03→04/06			2	11.8171-0008.1 990049	ATE
1.6	80	01/02→04/06		03/02→	2	11.8171-0008.1 990049	ATE
1.9 dCi	85	08/02→10/07		04/03→	2	11.8171-0008.1 990049	ATE
2.2 Di	93	03/02→05/07		→ 04/03	2	11.8171-0008.1 990049	ATE
 Bremsschlauch							
1.6	78	03/02→08/08	←	☐		24.5278-0652.3 331189	L= 652
1.8	85	03/02→10/08	←	☐		24.5278-0661.3 331190	L= 661
1.8 LPG	85	03/02→	←	☐		24.5278-0661.3 331190	L= 661
1.9 dCi	88	04/03→10/07	→	☐		24.5281-0640.3 330968	L= 640
2.0	103	03/02→10/08	→	☐		24.5281-0641.3 330969	L= 640
2.2 dCi	102	04/03→04/06	→	☐		24.5281-0641.3 330969	L= 640
1.6	80	01/02→04/06	←	03/02→; ☐		24.5278-0652.3 331189	L= 652
			←	03/02→; ☐		24.5278-0661.3 331190	L= 661
			→	03/02→; ☐		24.5281-0640.3 330968	L= 640
			→	03/02→; ☐		24.5281-0641.3 330969	L= 640
1.9 dCi	85	08/02→10/07	←	04/03→; ☐		24.5278-0652.3 331189	L= 652
			←	04/03→; ☐		24.5278-0661.3 331190	L= 661
			→	04/03→; ☐		24.5281-0640.3 330968	L= 640
			→	04/03→; ☐		24.5281-0641.3 330969	L= 640
2.2 Di	93	03/02→05/07	←	→ 04/03; ☐		24.5278-0652.3 331189	L= 652
			←	→ 04/03; ☐		24.5278-0661.3 331190	L= 661
			→	→ 04/03; ☐		24.5281-0640.3 330968	L= 640
			→	→ 04/03; ☐		24.5281-0641.3 330969	L= 640
NISSAN - PRIMERA Hatchback (P11) 06/96→07/02							
 Bremsattel							
1.6 16V	66 - 78	09/96→07/02	←	→ 02/02; + ABS; ☐		24.3571-1731.5 240321	TRW - Halter
2.0 TD	66	09/96→07/02	←	→ 02/02; + ABS; ☐		24.3571-1732.5 240322	TRW - Halter
1.6 16V LPG	78	09/00→07/02	←	→ 02/02; + ABS; ☐		24.3571-1731.5 240321	TRW - Halter
			←	→ 02/02; + ABS; ☐		24.3571-1732.5 240322	TRW - Halter
			→	☐		24.3344-1717.5 240341	TRW - Halter
			→	☐		24.3344-1718.5 240342	TRW - Halter
1.8 16V 1.8 16V LPG 2.0 16V	84	08/99→07/02	←	→ 02/02; + ABS; ☐		24.3571-1731.5 240321	TRW - Halter
			←	→ 02/02; + ABS; ☐		24.3571-1732.5 240322	TRW - Halter
	85 - 103	09/96→07/02	→	→ 03/01; ☐		24.3344-1717.5 240341	TRW - Halter
			→	→ 03/01; ☐		24.3344-1718.5 240342	TRW - Halter
	→	04/01→ 02/02; + ABS; ☐		24.3384-1783.5 241273	TRW - Halter		
	→	04/01→ 02/02; + ABS; ☐		24.3384-1784.5 241274	TRW - Halter		
2.0 16V 2.0 16V LPG	96 - 110	09/96→07/02	←	04/98→ 02/02; + ABS; ☐		24.3571-1731.5 240321	TRW - Halter
			←	04/98→ 02/02; + ABS; ☐		24.3571-1732.5 240322	TRW - Halter
	96	09/96→07/02	→	→ 03/01; ☐		24.3344-1717.5 240341	TRW - Halter
			→	→ 03/01; ☐		24.3344-1718.5 240342	TRW - Halter
	→	04/01→ 02/02; + ABS; ☐		24.3384-1783.5 241273	TRW - Halter		
	→	04/01→ 02/02; + ABS; ☐		24.3384-1784.5 241274	TRW - Halter		
 Bremsschlauch							
1.6 16V	66 - 78	09/96→07/02	←	→ 02/02; ☐		24.5267-0390.3 330932	L= 390
1.6 16V LPG	78	09/00→07/02	←	→ 02/02; ☐		24.5267-0391.3 330974	L= 390
1.8 16V	84	08/99→07/02	→	→ 02/02; ☐		24.5281-0580.3 331006	L= 580
1.8 16V LPG	84	08/99→07/02	→	→ 02/02; ☐		24.5281-0580.3 331006	L= 580
2.0 16V	85 - 110	09/96→07/02	→	→ 02/02; ☐		24.5281-0585.3 331007	L= 585
2.0 16V LPG	96	09/96→07/02					
2.0 TD	66	09/96→07/02					

NISSAN - PRIMERA Hatchback (P12) 01/02→

Bremssattel

1.6	78 - 80	07/02→08/08	←	☐		24.3571-1781.5	240745	- Halter
1.8	85	07/02→10/08	←	☐		24.3571-1782.5	240746	- Halter
1.9 dCi	88	04/03→10/07						
2.0	103	07/02→10/08						
1.9 dCi	85	08/02→10/07	←	04/03→; ☐		24.3571-1781.5	240745	- Halter
			←	04/03→; ☐		24.3571-1782.5	240746	- Halter
2.2 dCi	102	04/03→	←	→ 10/07; ☐		24.3571-1781.5	240745	- Halter
			←	→ 10/07; ☐		24.3571-1782.5	240746	- Halter
2.2 Di	93	07/02→05/07	←	→ 04/03; ☐		24.3571-1781.5	240745	- Halter
			←	→ 04/03; ☐		24.3571-1782.5	240746	- Halter

Feder, Bremssattel

1.6	78 - 80	07/02→08/08	→		2	11.8116-0340.1	390595	ATE
1.8	85	07/02→10/08						
1.9 dCi	88	04/03→10/07						
2.0	103	07/02→10/08						
1.9 dCi	85	08/02→10/07	→	04/03→	2	11.8116-0340.1	390595	ATE
2.2 dCi	102	04/03→	→	→ 10/07	2	11.8116-0340.1	390595	ATE
2.2 Di	93	07/02→05/07	→	→ 04/03	2	11.8116-0340.1	390595	ATE

Führungshülzensatz, Bremssattel

1.6	78 - 80	07/02→08/08	→			11.0101-5407.2	260011	ATE
1.8	85	07/02→10/08						
1.9 dCi	88	04/03→10/07						
2.0	103	07/02→10/08						
1.9 dCi	85	08/02→10/07	→	04/03→		11.0101-5407.2	260011	ATE
2.2 dCi	102	04/03→	→	→ 10/07		11.0101-5407.2	260011	ATE
2.2 Di	93	07/02→05/07	→	→ 04/03		11.0101-5407.2	260011	ATE

Führungsbolzen, Bremssattel

1.6	78 - 80	07/02→08/08			2	11.8171-0008.1	990049	ATE
1.8	85	07/02→10/08						
1.9 dCi	88	04/03→10/07						
2.0	103	07/02→10/08						
1.9 dCi	85	08/02→10/07		04/03→	2	11.8171-0008.1	990049	ATE
2.2 dCi	102	04/03→		→ 10/07	2	11.8171-0008.1	990049	ATE
2.2 Di	93	07/02→05/07		→ 04/03	2	11.8171-0008.1	990049	ATE









Bremsschlauch

1.6 1.8 1.9 dCi 2.0	78 - 80 85 88 103	07/02→08/08 07/02→10/08 04/03→10/07 07/02→10/08	←	☐		24.5278-0652.3	331189	L= 652
			←	☐		24.5278-0661.3	331190	L= 661
			→	☐		24.5281-0640.3	330968	L= 640
			→	☐		24.5281-0641.3	330969	L= 640
1.9 dCi	85	08/02→10/07	←	04/03→; ☐		24.5278-0652.3	331189	L= 652
			←	04/03→; ☐		24.5278-0661.3	331190	L= 661
			→	04/03→; ☐		24.5281-0640.3	330968	L= 640
			→	04/03→; ☐		24.5281-0641.3	330969	L= 640
2.2 dCi	102	04/03→	←	→ 10/07; ☐		24.5278-0652.3	331189	L= 652
			←	→ 10/07; ☐		24.5278-0661.3	331190	L= 661
			→	→ 10/07; ☐		24.5281-0640.3	330968	L= 640
			→	→ 10/07; ☐		24.5281-0641.3	330969	L= 640
2.2 Di	93	07/02→05/07	←	→ 04/03; ☐		24.5278-0652.3	331189	L= 652
			←	→ 04/03; ☐		24.5278-0661.3	331190	L= 661
			→	→ 04/03; ☐		24.5281-0640.3	330968	L= 640
			→	→ 04/03; ☐		24.5281-0641.3	330969	L= 640

NISSAN - PRIMERA Kombi (WP12) 01/02→

Bremssattel

1.6 Visia	80	01/02→04/06	←	03/02→; ☐		24.3571-1781.5	240745	- Halter
-----------	----	-------------	---	-----------	--	----------------	--------	----------

	kW			 	! #		
NISSAN - PRIMERA Kombi (WP12) 01/02→							
 Bremssattel							
1.6 Visia	80	01/02→04/06	←	03/02→; ☐		24.3571-1782.5 240746	- Halter
1.8	85	03/02→05/07	←	☐		24.3571-1781.5 240745	- Halter
2.2 Di	93	03/02→04/03	←	☐		24.3571-1782.5 240746	- Halter
1.9 dCi	85	08/02→10/07	←	04/03→; ☐		24.3571-1781.5 240745	- Halter
			←	04/03→; ☐		24.3571-1782.5 240746	- Halter
1.9 dCi	88	04/03→	←	→ 10/07; ☐		24.3571-1781.5 240745	- Halter
2.2 dCi	102	04/03→	←	→ 10/07; ☐		24.3571-1782.5 240746	- Halter
2.0	103	03/02→	←	→ 10/08; ☐		24.3571-1781.5 240745	- Halter
			←	→ 10/08; ☐		24.3571-1782.5 240746	- Halter
Feder, Bremssattel							
1.6 Visia	80	01/02→04/06	→	03/02→	2	11.8116-0340.1 390595	ATE
1.8	85	03/02→05/07	→		2	11.8116-0340.1 390595	ATE
2.2 Di	93	03/02→04/03	→				
1.9 dCi	85	08/02→10/07	→	04/03→	2	11.8116-0340.1 390595	ATE
1.9 dCi	88	04/03→	→	→ 10/07	2	11.8116-0340.1 390595	ATE
2.2 dCi	102	04/03→	→				
2.0	103	03/02→	→	→ 10/08	2	11.8116-0340.1 390595	ATE
Führungshülzensatz, Bremssattel							
1.6 Visia	80	01/02→04/06	→	03/02→		11.0101-5407.2 260011	ATE
1.8	85	03/02→05/07	→			11.0101-5407.2 260011	ATE
2.2 Di	93	03/02→04/03	→				
1.9 dCi	85	08/02→10/07	→	04/03→		11.0101-5407.2 260011	ATE
1.9 dCi	88	04/03→	→	→ 10/07		11.0101-5407.2 260011	ATE
2.2 dCi	102	04/03→	→				
2.0	103	03/02→	→	→ 10/08		11.0101-5407.2 260011	ATE
Führungsbolzen, Bremssattel							
1.6 Visia	80	01/02→04/06		03/02→	2	11.8171-0008.1 990049	ATE
1.8	85	03/02→05/07			2	11.8171-0008.1 990049	ATE
2.2 Di	93	03/02→04/03					
1.9 dCi	85	08/02→10/07		04/03→	2	11.8171-0008.1 990049	ATE
1.9 dCi	88	04/03→		→ 10/07	2	11.8171-0008.1 990049	ATE
2.2 dCi	102	04/03→					
2.0	103	03/02→		→ 10/08	2	11.8171-0008.1 990049	ATE
 Bremsschlauch							
1.6 Visia	80	01/02→04/06	←	03/02→; ☐		24.5278-0652.3 331189	L= 652
			←	03/02→; ☐		24.5278-0661.3 331190	L= 661
			→	03/02→; ☐		24.5281-0640.3 330968	L= 640
			→	03/02→; ☐		24.5281-0641.3 330969	L= 640
1.8	85	03/02→05/07	←	☐		24.5278-0652.3 331189	L= 652
2.2 Di	93	03/02→04/03	←	☐		24.5278-0661.3 331190	L= 661
			→	☐		24.5281-0640.3 330968	L= 640
			→	☐		24.5281-0641.3 330969	L= 640
1.9 dCi	85	08/02→10/07	←	04/03→; ☐		24.5278-0652.3 331189	L= 652
			←	04/03→; ☐		24.5278-0661.3 331190	L= 661
			→	04/03→; ☐		24.5281-0640.3 330968	L= 640
			→	04/03→; ☐		24.5281-0641.3 330969	L= 640
1.9 dCi	88	04/03→	←	→ 10/07; ☐		24.5278-0652.3 331189	L= 652
2.2 dCi	102	04/03→	←	→ 10/07; ☐		24.5278-0661.3 331190	L= 661
			→	→ 10/07; ☐		24.5281-0640.3 330968	L= 640
			→	→ 10/07; ☐		24.5281-0641.3 330969	L= 640
2.0	103	03/02→	←	→ 10/08; ☐		24.5278-0652.3 331189	L= 652
			←	→ 10/08; ☐		24.5278-0661.3 331190	L= 661
			→	→ 10/08; ☐		24.5281-0640.3 330968	L= 640
			→	→ 10/08; ☐		24.5281-0641.3 330969	L= 640

NISSAN - PRIMERA Traveller (WP11) 06/96→01/02

Bremssattel

1.6 16V 1.8 16V 1.8 16V LPG 2.0 TD	66 - 73 84 84 66	04/98→12/01 08/99→12/01 08/99→12/01 04/98→12/01	←	☐	24.3571-1731.5	240321	TRW - Halter
			←	☐	24.3571-1732.5	240322	TRW - Halter
			→	☐	24.3344-1717.5	240341	TRW - Halter
			→	☐	24.3344-1718.5	240342	TRW - Halter
			→	☐	24.3384-1783.5	241273	TRW - Halter
			→	☐	24.3384-1784.5	241274	TRW - Halter
2.0 16V	85	06/96→12/01	←	☐	24.3571-1731.5	240321	TRW - Halter
			←	☐	24.3571-1732.5	240322	TRW - Halter
			→	☐	24.3344-1717.5	240341	TRW - Halter
			→	☐	24.3344-1718.5	240342	TRW - Halter
			→	☐	24.3384-1783.5	241273	TRW - Halter
			→	☐	24.3384-1784.5	241274	TRW - Halter
2.0 16V	96	04/98→12/01	←	☐	24.3571-1731.5	240321	TRW - Halter
			←	☐	24.3571-1732.5	240322	TRW - Halter
			→	☐	24.3344-1717.5	240341	TRW - Halter
			→	☐	24.3344-1718.5	240342	TRW - Halter
			→	☐	24.3384-1783.5	241273	TRW - Halter
			→	☐	24.3384-1784.5	241274	TRW - Halter
2.0 16V	103	08/99→12/01	→	☐	24.3344-1717.5	240341	TRW - Halter
			→	☐	24.3344-1718.5	240342	TRW - Halter
			→	☐	24.3384-1783.5	241273	TRW - Halter
			→	☐	24.3384-1784.5	241274	TRW - Halter

Feder, Bremssattel

2.0 16V	85 - 96	06/96→12/01	←	07/99→	2	11.8116-0274.1	390516	ATE
2.0 16V	103	08/99→12/01	←		2	11.8116-0274.1	390516	ATE

Führungshülzensatz, Bremssattel

2.0 16V	85 - 96	06/96→12/01	←	07/99→		11.0101-5407.2	260011	ATE
2.0 16V	103	08/99→12/01	←			11.0101-5407.2	260011	ATE

Führungsbolzen, Bremssattel

2.0 16V	85 - 96	06/96→12/01		07/99→	2	11.8171-0008.1	990049	ATE
2.0 16V	103	08/99→12/01			2	11.8171-0008.1	990049	ATE









Bremsschlauch

1.6 16V 1.8 16V 1.8 16V LPG 2.0 16V	66 - 73 84 84 96 - 103	04/98→12/01 08/99→12/01 08/99→12/01 04/98→12/01	←	☐	24.5267-0390.3	330932	L= 390
			←	☐	24.5267-0391.3	330974	L= 390
			→	☐	24.5281-0580.3	331006	L= 580
			→	☐	24.5281-0585.3	331007	L= 585
2.0 TD 2.0 16V	66 85	04/98→12/01 06/96→12/01	←	☐	24.5267-0390.3	330932	L= 390
			←	☐	24.5267-0391.3	330974	L= 390
			→	☐	24.5281-0580.3	331006	L= 580
			→	☐	24.5281-0585.3	331007	L= 585

NISSAN - PULSAR Schrägheck (C13) 10/14→

Bremssattel

1.2 DIG-T 1.5 dCi 1.6 CVTC	85 81 86	10/14→ 10/14→ 08/12→	←	☐	24.3571-1807.5	241416	- Halter
			←	☐	24.3571-1808.5	241417	- Halter
			→	☐	24.3351-1701.5	240725	- Halter
			→	☐	24.3351-1702.5	240726	- Halter
1.6 DIG-T	140	02/15→	→	☐	24.3351-1701.5	240725	- Halter
			→	☐	24.3351-1702.5	240726	- Halter

	kw			 	! #			
NISSAN - QASHQAI / QASHQAI +2 I (J10, NJ10, JJ10E) 11/06→04/14								
 Bremssattel								
1.5 dCi	76	08/08→01/10	←	für verkürzten Radstand; <input type="checkbox"/>		24.3601-1733.5	240840	- Halter
			←	für verkürzten Radstand; <input type="checkbox"/>		24.3601-1734.5	240841	- Halter
			→	für verkürzten Radstand; <input type="checkbox"/>		24.3351-1701.5	240725	- Halter
			→	für verkürzten Radstand; <input type="checkbox"/>		24.3351-1702.5	240726	- Halter
			→	für verlängerten Radstand; <input type="checkbox"/>		24.3431-1721.5	241425	- Halter
			→	für verlängerten Radstand; <input type="checkbox"/>		24.3431-1722.5	241426	- Halter
1.5 dCi 1.6	78 81 - 84	11/06→11/13 02/07→12/13	←	für verkürzten Radstand; <input type="checkbox"/>		24.3601-1733.5	240840	- Halter
			←	für verkürzten Radstand; <input type="checkbox"/>		24.3601-1734.5	240841	- Halter
			→	08/10→; für verkürzten Radstand; <input type="checkbox"/>		24.3351-1701.5	240725	- Halter
			→	08/10→; für verkürzten Radstand; <input type="checkbox"/>		24.3351-1702.5	240726	- Halter
			→	für verlängerten Radstand; <input type="checkbox"/>		24.3431-1721.5	241425	- Halter
			→	für verlängerten Radstand; <input type="checkbox"/>		24.3431-1722.5	241426	- Halter
1.5 dCi	81	01/10→12/13	←	für verkürzten Radstand; <input type="checkbox"/>		24.3601-1733.5	240840	- Halter
			←	für verkürzten Radstand; → 08/13; <input type="checkbox"/>		24.3601-1734.5	240841	- Halter
			→	08/10→; für verkürzten Radstand; <input type="checkbox"/>		24.3351-1701.5	240725	- Halter
			→	08/10→; für verkürzten Radstand; <input type="checkbox"/>		24.3351-1702.5	240726	- Halter
			→	für verlängerten Radstand; <input type="checkbox"/>		24.3431-1721.5	241425	- Halter
			→	für verlängerten Radstand; <input type="checkbox"/>		24.3431-1722.5	241426	- Halter
1.6	86	11/10→12/13	←	für verlängerten Radstand; <input type="checkbox"/>		24.3451-1731.5	241431	- Halter
			←	für verlängerten Radstand; <input type="checkbox"/>		24.3451-1732.5	241432	- Halter
			←	für verkürzten Radstand; <input type="checkbox"/>		24.3601-1733.5	240840	- Halter
			←	für verkürzten Radstand; → 08/13; <input type="checkbox"/>		24.3601-1734.5	240841	- Halter
			→	für verkürzten Radstand; <input type="checkbox"/>		24.3351-1701.5	240725	- Halter
			→	für verkürzten Radstand; <input type="checkbox"/>		24.3351-1702.5	240726	- Halter
			→	für verlängerten Radstand; <input type="checkbox"/>		24.3431-1721.5	241425	- Halter
			→	für verlängerten Radstand; <input type="checkbox"/>		24.3431-1722.5	241426	- Halter
1.6 dCi 1.6 dCi All-wheel Drive 1.6 LPG	96 96 86	10/11→12/13 10/11→12/13 11/10→12/13	←	für verlängerten Radstand; <input type="checkbox"/>		24.3451-1731.5	241431	- Halter
			←	für verlängerten Radstand; <input type="checkbox"/>		24.3451-1732.5	241432	- Halter
			←	für verkürzten Radstand; <input type="checkbox"/>		24.3601-1733.5	240840	- Halter
			←	für verkürzten Radstand; <input type="checkbox"/>		24.3601-1734.5	240841	- Halter
			→	für verkürzten Radstand; <input type="checkbox"/>		24.3351-1701.5	240725	- Halter
			→	für verkürzten Radstand; <input type="checkbox"/>		24.3351-1702.5	240726	- Halter
			→	für verlängerten Radstand; <input type="checkbox"/>		24.3431-1721.5	241425	- Halter
			→	für verlängerten Radstand; <input type="checkbox"/>		24.3431-1722.5	241426	- Halter
2.0	102	02/07→12/13	←	für verlängerten Radstand; <input type="checkbox"/>		24.3451-1731.5	241431	- Halter
			←	für verlängerten Radstand; <input type="checkbox"/>		24.3451-1732.5	241432	- Halter
			←	für verkürzten Radstand; <input type="checkbox"/>		24.3601-1733.5	240840	- Halter
			←	für verkürzten Radstand; → 08/13; <input type="checkbox"/>		24.3601-1734.5	240841	- Halter
			→	08/10→; für verkürzten Radstand; <input type="checkbox"/>		24.3351-1701.5	240725	- Halter
			→	08/10→; für verkürzten Radstand; <input type="checkbox"/>		24.3351-1702.5	240726	- Halter
			→	<input type="checkbox"/>		24.3431-1721.5	241425	- Halter
			→	<input type="checkbox"/>		24.3431-1722.5	241426	- Halter
2.0	103	01/10→04/14	←	<input type="checkbox"/>		24.3451-1731.5	241431	- Halter
			←	<input type="checkbox"/>		24.3451-1732.5	241432	- Halter
			←	für verkürzten Radstand; → 08/13; <input type="checkbox"/>		24.3601-1734.5	240841	- Halter
			→	<input type="checkbox"/>		24.3431-1721.5	241425	- Halter
			→	<input type="checkbox"/>		24.3431-1722.5	241426	- Halter
			→	<input type="checkbox"/>				
2.0 2.0 All-wheel Drive 2.0 dCi 2.0 dCi All-wheel Drive	104 104 110 110	02/07→12/13 02/07→12/13 02/07→12/13 02/07→12/13	←	für verlängerten Radstand; <input type="checkbox"/>		24.3451-1731.5	241431	- Halter
			←	für verlängerten Radstand; <input type="checkbox"/>		24.3451-1732.5	241432	- Halter
			←	für verkürzten Radstand; <input type="checkbox"/>		24.3601-1733.5	240840	- Halter
			←	für verkürzten Radstand; <input type="checkbox"/>		24.3601-1734.5	240841	- Halter
			→	08/10→; für verkürzten Radstand; <input type="checkbox"/>		24.3351-1701.5	240725	- Halter
			→	<input type="checkbox"/>				
→								

NISSAN - QASHQAI / QASHQAI +2 I (J10, NJ10, JJ10E) 11/06→04/14

Bremssattel

2.0 2.0 All-wheel Drive 2.0 dCi 2.0 dCi All-wheel Drive	104	02/07→12/13	➡	08/10→; für verkürzten Radstand; ☐	24.3351-1702.5	240726	- Halter
	104	02/07→12/13	➡	für verlängerten Radstand; ☐	24.3431-1721.5	241425	- Halter
	110	02/07→12/13	➡	für verlängerten Radstand; ☐	24.3431-1722.5	241426	- Halter
	110	02/07→12/13	➡	für verlängerten Radstand; ☐	24.3431-1722.5	241426	- Halter
2.0 All-wheel Drive	102	02/07→12/13	←	für verlängerten Radstand; ☐	24.3451-1731.5	241431	- Halter
			←	für verlängerten Radstand; ☐	24.3451-1732.5	241432	- Halter
			←	für verkürzten Radstand; ☐	24.3601-1733.5	240840	- Halter
			←	für verkürzten Radstand; ☐	24.3601-1734.5	240841	- Halter
			➡	08/10→; für verkürzten Radstand; ☐	24.3351-1701.5	240725	- Halter
			➡	08/10→; für verkürzten Radstand; ☐	24.3351-1702.5	240726	- Halter
2.0 All-wheel Drive	103	01/10→04/14	←	☐	24.3451-1731.5	241431	- Halter
			←	☐	24.3451-1732.5	241432	- Halter
			➡	☐	24.3431-1721.5	241425	- Halter
			➡	☐	24.3431-1722.5	241426	- Halter

Bremsschlauch











1.5 dCi	76 -	11/06→12/13	←	☐	24.5266-0600.3	331161	L= 600
	81		←	☐	24.5266-0601.3	331162	L= 600
1.6	81 -	02/07→12/13	➡	innen	2	24.5247-0190.3	331385
	86		➡	innen			
1.6 dCi	96	10/11→12/13	➡	☐ / am Bremssattel / außen	24.5292-0240.3	331225	L= 240
1.6 dCi All-wheel Drive	96	10/11→12/13	➡	☐ / am Bremssattel / außen	24.5292-0241.3	331226	L= 240
1.6 LPG	86	11/10→12/13	➡	☐ / am Bremssattel / außen			
2.0	102 -	02/07→12/13	➡	☐ / am Bremssattel / außen			
2.0 All-wheel Drive	104		➡	☐ / am Bremssattel / außen			
2.0 dCi	110	02/07→12/13	←	☐	24.5266-0600.3	331161	L= 600
2.0 dCi All-wheel Drive	110	02/07→12/13	←	☐	24.5266-0601.3	331162	L= 600
2.0	103	01/10→04/14	➡	innen	2	24.5247-0190.3	331385
			➡	☐ / außen			
			➡	☐ / außen			
			➡	☐ / außen			















NISSAN - QASHQAI / QASHQAI +2 I VAN (J10, JJ10E) 12/06→04/14

Bremssattel















1.5 dCi	81	03/13→04/14	←	für verkürzten Radstand; ☐	24.3601-1733.5	240840	- Halter
			←	für verkürzten Radstand; → 08/13; ☐	24.3601-1734.5	240841	- Halter
			➡	für verkürzten Radstand; ☐	24.3351-1701.5	240725	- Halter
			➡	für verkürzten Radstand; ☐	24.3351-1702.5	240726	- Halter
			➡	für verlängerten Radstand; ☐	24.3431-1721.5	241425	- Halter
			➡	für verlängerten Radstand; ☐	24.3431-1722.5	241426	- Halter
1.6 CVTC 2.0	86	03/13→04/14	←	für verlängerten Radstand; ☐	24.3451-1731.5	241431	- Halter
	104	03/13→04/14	←	für verlängerten Radstand; ☐	24.3451-1732.5	241432	- Halter
			←	für verkürzten Radstand; ☐	24.3601-1733.5	240840	- Halter
			←	für verkürzten Radstand; → 08/13; ☐	24.3601-1734.5	240841	- Halter
			➡	für verkürzten Radstand; ☐	24.3351-1701.5	240725	- Halter
			➡	für verkürzten Radstand; ☐	24.3351-1702.5	240726	- Halter
			➡	für verlängerten Radstand; ☐	24.3431-1721.5	241425	- Halter
			➡	für verlängerten Radstand; ☐	24.3431-1722.5	241426	- Halter
1.6 dCi 1.6 dCi All-wheel Drive 2.0 All-wheel Drive 2.0 dCi All-wheel Drive	96	03/13→04/14	←	für verlängerten Radstand; ☐	24.3451-1731.5	241431	- Halter
	96	03/13→04/14	←	für verlängerten Radstand; ☐	24.3451-1732.5	241432	- Halter
	104	03/13→04/14	←	für verlängerten Radstand; ☐	24.3451-1732.5	241432	- Halter
	110	03/13→04/14	←	für verkürzten Radstand; ☐	24.3601-1733.5	240840	- Halter
			←	für verkürzten Radstand; ☐	24.3601-1734.5	240841	- Halter
			➡	für verkürzten Radstand; ☐	24.3351-1701.5	240725	- Halter
			➡	für verkürzten Radstand; ☐	24.3351-1702.5	240726	- Halter
			➡	für verlängerten Radstand; ☐	24.3431-1721.5	241425	- Halter
		➡	für verlängerten Radstand; ☐	24.3431-1722.5	241426	- Halter	













→

	kw					! #		
NISSAN - QASHQAI / QASHQAI +2 I VAN (J10, JJ10E) 12/06→04/14								
 Bremsschlauch								
1.5 dCi	81	03/13→04/14	←	☐			24.5266-0600.3 331161	L= 600
1.6 CVTC	86	03/13→04/14	←	☐			24.5266-0601.3 331162	L= 600
1.6 dCi	96	03/13→04/14	←	☐				
1.6 dCi All-wheel Drive	96	03/13→04/14	→		innen	2	24.5247-0190.3 331385	L= 190
2.0	104	03/13→04/14	→	☐	/ am Bremssattel / außen		24.5292-0240.3 331225	L= 240
2.0 All-wheel Drive	104	03/13→04/14	→	☐	/ am Bremssattel / außen		24.5292-0241.3 331226	L= 240
2.0 dCi All-wheel Drive	110	03/13→04/14	→	☐	/ am Bremssattel / außen			
NISSAN - QASHQAI II SUV (J11, J11_) 11/13→								
 Bremssattel								
1.2 DIG-T	85	11/13→	←	☐			24.3571-1799.5 241385	- Halter
1.6 dCi	96	11/13→	←	☐			24.3571-1800.5 241386	- Halter
1.6 dCi ALL MODE 4x4-i	96	11/13→	→	☐	02/14→; ☐		24.6236-7003.5 241559	TRW + EMot / - Halter + FSB
			→	☐	02/14→; ☐		24.6236-7004.5 241560	TRW + EMot / - Halter + FSB
1.3 DIG-T	103 - 118	08/18→	←	☐			24.3571-1799.5 241385	- Halter
1.5 dCi	85	06/18→	←	☐			24.3571-1800.5 241386	- Halter
1.6 DIG-T	120	10/14→	→	☐			24.6236-7003.5 241559	TRW + EMot / - Halter + FSB
1.7 dCi	110	01/19→	→	☐			24.6236-7004.5 241560	TRW + EMot / - Halter + FSB
2.0	103 - 106	06/14→	→	☐				
2.0 ALL MODE 4x4-i	103 - 106	01/15→	→	☐				
1.5 dCi	81	11/13→	←	☐			24.3571-1799.5 241385	- Halter
			←	☐			24.3571-1800.5 241386	- Halter
			←	☐	→ 01/14; für verkürzten Radstand; ☐		24.3601-1733.5 240840	- Halter
			←	☐	→ 01/14; für verkürzten Radstand; ☐		24.3601-1734.5 240841	- Halter
			→	☐	→ 01/14; für verkürzten Radstand; ☐		24.3351-1701.5 240725	- Halter
			→	☐	→ 01/14; für verkürzten Radstand; ☐		24.3351-1702.5 240726	- Halter
			→	☐	→ 01/14; für verlängerten Radstand; ☐		24.3431-1721.5 241425	- Halter
			→	☐	→ 01/14; für verlängerten Radstand; ☐		24.3431-1722.5 241426	- Halter
			→	☐	02/14→; ☐		24.6236-7003.5 241559	TRW + EMot / - Halter + FSB
			→	☐	02/14→; ☐		24.6236-7004.5 241560	TRW + EMot / - Halter + FSB
 Bremsschlauch								
1.2 DIG-T	85	11/13→	←	☐	02/14→; ☐		24.5293-0625.3 331601	L= 625
1.6 dCi	96	11/13→	←	☐	02/14→; ☐		24.5293-0626.3 331602	L= 625
1.6 dCi ALL MODE 4x4-i	96	11/13→	→		innen	2	24.5201-0235.3 331600	L= 235
1.3 DIG-T	103 - 118	08/18→	←	☐			24.5293-0625.3 331601	L= 625
1.5 dCi	85	06/18→	←	☐			24.5293-0626.3 331602	L= 625
1.6 DIG-T	120	10/14→	→		innen	2	24.5201-0235.3 331600	L= 235
1.7 dCi	110	01/19→	→					
1.5 dCi	81	11/13→	←	☐	→ 01/14; ☐		24.5266-0600.3 331161	L= 600
			←	☐	→ 01/14; ☐		24.5266-0601.3 331162	L= 600
			←	☐	02/14→; ☐		24.5293-0625.3 331601	L= 625
			←	☐	02/14→; ☐		24.5293-0626.3 331602	L= 625
			→		innen	2	24.5201-0235.3 331600	L= 235
			→		→ 01/14; innen	2	24.5247-0190.3 331385	L= 190
			→	☐	→ 01/14; ☐ / am Bremssattel / außen		24.5292-0240.3 331225	L= 240
			→	☐	→ 01/14; ☐ / am Bremssattel / außen		24.5292-0241.3 331226	L= 240
1.7 dCi ALL MODE 4x4-i	110	01/19→	←	☐			24.5293-0625.3 331601	L= 625
2.0	103 - 106	06/14→	←	☐			24.5293-0626.3 331602	L= 625
2.0 ALL MODE 4x4-i	103 - 106	01/15→						
NISSAN - QASHQAI II VAN (J11_) 11/13→								
 Bremssattel								
1.5 dCi	81 - 85	05/15→	←	☐			24.3571-1799.5 241385	- Halter
			←	☐			24.3571-1800.5 241386	- Halter
			→	☐			24.6236-7003.5 241559	TRW + EMot / - Halter + FSB
			→	☐			24.6236-7004.5 241560	TRW + EMot / - Halter + FSB













	kw			 	! #		
NISSAN - QASHQAI II VAN (J11_) 11/13→							
 Bremsschlauch							
1.5 dCi	81 - 85	05/15→	←	<input type="checkbox"/>		24.5293-0625.3 331601	L= 625
			←	<input type="checkbox"/>		24.5293-0626.3 331602	L= 625
			→	innen	2	24.5201-0235.3 331600	L= 235
NISSAN - ROGUE 01/07→12/15							
 Bremssattel							
2.5	124 - 127	01/07→12/13	←	<input type="checkbox"/>		24.3601-1733.5 240840	- Halter
2.5 AWD	124 - 127	01/07→12/13	←	<input type="checkbox"/>		24.3601-1734.5 240841	- Halter
 Bremsschlauch							
2.5	124 - 127	01/07→12/13	→	innen	2	24.5247-0191.3 331386	L= 190
2.5 AWD	124 - 127	01/07→12/13					
NISSAN - SENTRA VI (B16) 09/06→12/13							
 Bremssattel							
2.0	104	10/06→12/12	←	<input type="checkbox"/>		24.3571-1807.5 241416	- Halter
			←	<input type="checkbox"/>		24.3571-1808.5 241417	- Halter
NISSAN - SENTRA VII (B17) 08/12→							
 Bremssattel							
1.6	86	08/14→	←	<input type="checkbox"/>		24.3571-1807.5 241416	- Halter
1.8	96	08/12→	←	<input type="checkbox"/>		24.3571-1808.5 241417	- Halter
			→	<input type="checkbox"/>		24.3351-1701.5 240725	- Halter
			→	<input type="checkbox"/>		24.3351-1702.5 240726	- Halter
NISSAN - TERRANO II (R20) 10/92→09/07							
 Bremsschlauch							
2.4 4WD	85	05/96→01/02	←	09/00→; + ABS; <input type="checkbox"/>		24.5290-0410.3 331081	L= 410
2.7 TD 4WD	74	02/93→01/02	←	09/00→; + ABS; <input type="checkbox"/>		24.5290-0414.3 331175	L= 414
			→		2	24.5278-0467.3 331073	L= 467
2.4 4WD	87	05/96→09/07	←	09/00→ 11/05; + ABS; <input type="checkbox"/>		24.5290-0410.3 331081	L= 410
2.7 TDi 4WD	92	05/96→09/07	←	09/00→ 11/05; + ABS; <input type="checkbox"/>		24.5290-0414.3 331175	L= 414
			→	→ 11/05	2	24.5278-0467.3 331073	L= 467
3.0 Di 4WD	113	05/02→09/07	←	→ 04/06; + ABS; <input type="checkbox"/>		24.5290-0410.3 331081	L= 410
			←	→ 04/06; + ABS; <input type="checkbox"/>		24.5290-0414.3 331175	L= 414
			→	→ 04/06	2	24.5278-0467.3 331073	L= 467
NISSAN - TERRANO II Van (R20) 06/98→09/07							
 Bremsschlauch							
2.7 TDi 4WD	92	06/98→09/07	←	09/00→ 11/05; + ABS; <input type="checkbox"/>		24.5290-0410.3 331081	L= 410
			←	09/00→ 11/05; + ABS; <input type="checkbox"/>		24.5290-0414.3 331175	L= 414
			→	→ 11/05	2	24.5278-0467.3 331073	L= 467
3.0 Di 4WD	113	04/03→09/07	←	→ 04/06; + ABS; <input type="checkbox"/>		24.5290-0410.3 331081	L= 410
			←	→ 04/06; + ABS; <input type="checkbox"/>		24.5290-0414.3 331175	L= 414
			→	→ 04/06	2	24.5278-0467.3 331073	L= 467
NISSAN - TIIDA Schrägheck (C11) 05/04→12/14							
 Bremssattel							
1.5	80	05/04→08/12	→	→ 04/11; <input type="checkbox"/>		24.3351-1701.5 240725	- Halter
1.5 dCi	78	09/07→12/11					
1.6	81	09/07→12/11	→	→ 04/11; <input type="checkbox"/>		24.3351-1702.5 240726	- Halter
1.8	78 - 93	09/04→12/11					
1.5 dCi	76	03/07→06/13	→	<input type="checkbox"/>		24.3351-1701.5 240725	- Halter
			→	<input type="checkbox"/>		24.3351-1702.5 240726	- Halter













	kw					! #		
NISSAN - TIIDA Schrägheck (C12) 08/10→								
 Bremssattel								
1.6	85 - 140	08/12→	←	☐		24.3571-1807.5	241416	- Halter
1.6 CVTC	80	01/14→	←	☐		24.3571-1808.5	241417	- Halter
1.8	96	08/12→	→	☐		24.3351-1701.5	240725	- Halter
			→	☐		24.3351-1702.5	240726	- Halter
NISSAN - TIIDA Stufenheck (SC11) 05/04→02/14								
 Bremssattel								
1.5 dCi	76 - 78	01/07→12/12	→	→ 04/11; ☐		24.3351-1701.5	240725	- Halter
1.6	81	09/07→12/12	→	→ 04/11; ☐		24.3351-1702.5	240726	- Halter
1.8	93	09/07→12/12						
1.8	78	01/07→06/11	→	☐		24.3351-1701.5	240725	- Halter
			→	☐		24.3351-1702.5	240726	- Halter
NISSAN - X-TRAIL I (T30) 01/01→12/13								
 Bremssattel								
2.0	103 - 110	07/01→01/13	→	☐		24.3351-1709.5	241451	- Halter
2.0 4x4	103 - 206	06/01→01/13	→	☐		24.3351-1710.5	241452	- Halter
2.2 dCi	100	12/03→01/13						
2.2 DCi	84	10/04→01/13						
2.2 dCi 4x4	100	06/01→12/08						
2.2 DCi FWD	84	06/01→09/04						
2.2 Di 4x4	84	07/01→10/05						
2.5 4x4	121 - 134	09/01→01/13						
 Bremsschlauch								
2.0	103 - 110	07/01→01/13	←	☐		24.5290-0502.3	331164	L= 502
2.0 4x4	103 - 206	06/01→01/13	←	☐		24.5290-0505.3	331083	L= 505
2.2 dCi	100	12/03→01/13	→	☐		24.5290-0485.3	331082	L= 485
2.2 DCi	84	10/04→01/13	→	☐		24.5290-0486.3	331178	L= 485
2.2 dCi 4x4	100	06/01→12/08						
2.2 DCi FWD	84	06/01→09/04						
2.2 Di 4x4	84	07/01→10/05						
2.5 4x4	121 - 134	09/01→01/13						
NISSAN - X-TRAIL II (T31) 03/07→12/18								
 Bremssattel								
2.0	102	06/08→02/14	←	☐		24.3601-1733.5	240840	- Halter
2.0 4x4	101 - 104	06/07→11/13	←	☐		24.3601-1734.5	240841	- Halter
2.0 dCi	110	06/07→11/13						
2.0 dCi 4x4	110 - 130	06/07→11/13						
2.0 FWD	103 - 104	03/07→11/13						
2.5 4x4	124 - 132	06/07→07/14						
 Bremsschlauch								
2.0	102	06/08→02/14	→	innen	2	24.5247-0191.3	331386	L= 190
2.0 4x4	101 - 104	06/07→11/13						
2.0 dCi	110	06/07→11/13						
2.0 dCi 4x4	110 - 130	06/07→11/13						
2.0 FWD	103 - 104	03/07→11/13						
2.5 4x4	124 - 132	06/07→07/14						
NISSAN - X-TRAIL VAN (T31) 03/07→02/14								
 Bremssattel								
dCi	110	01/11→02/14	←	☐		24.3601-1733.5	240840	- Halter
dCi 4x4	110 - 127	01/13→02/14	←	☐		24.3601-1734.5	240841	- Halter
→								













	kw					! #		
NISSAN - X-TRAIL VAN (T31) 03/07→02/14								
 Bremsschlauch								
dCi dCi 4x4	110 110 - 127	01/11→02/14 01/13→02/14	➔	innen		2	24.5247-0191.3 331386	L= 190
OPEL - ADAM (M13) 10/12→02/19								
 Bremssattel								
1.0 1.4 LPG 1.4 S	66 - 85 64 110	07/14→11/18 07/13→11/18 11/14→01/19	⬅	für Bremsscheibendurchmesser [mm]: 257; ☐			24.3541-1769.5 240601	BOS - Halter
			⬅	für Bremsscheibendurchmesser [mm]: 257; ☐			24.3541-1770.5 240602	BOS - Halter
			⬅	für Bremsscheibendurchmesser [mm]: 284; ☐			24.3541-9005.5 241495	ATE - Halter
			⬅	für Bremsscheibendurchmesser [mm]: 284; ☐			24.3541-9006.5 241496	ATE - Halter
			⬅	für Bremsscheibendurchmesser [mm]: 308; für Fahrzeuge ohne Sportpaket; ☐			24.3571-9823.5 240499	ATE - Halter
			⬅	für Bremsscheibendurchmesser [mm]: 308; für Fahrzeuge ohne Sportpaket; ☐			24.3571-9824.5 240500	ATE - Halter
			➔	für Fahrzeuge ohne Sportpaket; ☐			24.3364-1713.5 241251	TRW - Halter ALU
			➔	für Fahrzeuge ohne Sportpaket; ☐			24.3364-1714.5 241252	TRW - Halter ALU
1.2 1.4	51 64 - 74	10/12→02/19 10/12→02/19	⬅	01/13→; für Bremsscheibendurchmesser [mm]: 257; ☐			24.3541-1769.5 240601	BOS - Halter
			⬅	01/13→; für Bremsscheibendurchmesser [mm]: 257; ☐			24.3541-1770.5 240602	BOS - Halter
			⬅	für Bremsscheibendurchmesser [mm]: 284; ☐			24.3541-9005.5 241495	ATE - Halter
			⬅	für Bremsscheibendurchmesser [mm]: 284; ☐			24.3541-9006.5 241496	ATE - Halter
			⬅	01/13→; für Bremsscheibendurchmesser [mm]: 308; für Fahrzeuge ohne Sport- paket; ☐			24.3571-9823.5 240499	ATE - Halter
			⬅	01/13→; für Bremsscheibendurchmesser [mm]: 308; für Fahrzeuge ohne Sport- paket; ☐			24.3571-9824.5 240500	ATE - Halter
			➔	01/13→; für Fahrzeuge ohne Sportpaket; ☐			24.3364-1713.5 241251	TRW - Halter ALU
			➔	01/13→; für Fahrzeuge ohne Sportpaket; ☐			24.3364-1714.5 241252	TRW - Halter ALU
 Bremsschlauch								
1.0 1.4 LPG 1.4 S	66 - 85 64 110	07/14→11/18 07/13→11/18 11/14→01/19	⬅			2	24.5103-0405.3 331647	L= 425
			➔	Scheibenbremse; am Bremssattel		2	24.5112-0142.3 331016	L= 142
			➔	Scheibenbremse		2	24.5204-0351.3 331661	L= 370
			➔	Trommelbremse		2	24.5204-0351.3 331661	L= 370
1.2 1.4	51 64 - 74	10/12→02/19 10/12→02/19	⬅			2	24.5103-0405.3 331647	L= 425
			➔	01/13→; Scheibenbremse; am Brems- sattel		2	24.5112-0142.3 331016	L= 142
			➔	Scheibenbremse		2	24.5204-0351.3 331661	L= 370
			➔	Trommelbremse		2	24.5204-0351.3 331661	L= 370
OPEL - AGILA (A) (H00) 09/00→12/07								
 Bremssattel								
1.0 1.0 12V 1.2 16V 1.2 16V Twinport 1.3 CDTI	44 43 55 59 51	08/03→12/07 09/00→12/07 09/00→12/07 07/04→12/07 08/03→12/07	⬅	→ 3G002367; ☐			24.3481-1757.5 240325	TRW - Halter
			⬅	→ 3G002367; ☐			24.3481-1758.5 240326	BOS - Halter
			⬅	3G002368→; → 07/07; ☐			24.3481-1777.5 240451	- Halter
			⬅	3G002368→; → 07/07; ☐			24.3481-1778.5 240452	- Halter
 Bremsschlauch								
1.0 1.0 12V 1.2 16V 1.2 16V Twinport 1.3 CDTI	44 43 55 59 51	08/03→12/07 09/00→12/07 09/00→12/07 07/04→12/07 08/03→12/07	⬅	→ 07/07		2	24.5291-0430.3 331084	L= 430
			➔	→ 07/07		2	24.5247-0280.3 330700	L= 280

































	kw			 	! #		
OPEL - AGILA (B) (H08) 04/08→10/14							
 Bremssattel							
1.0	48	04/08→07/14	←	☐		24.3541-1821.5 241197	TRW - Halter
1.0 LPG	48	01/10→06/11	←	☐		24.3541-1822.5 241198	TRW - Halter
1.2	63	04/08→10/14					
	69						
1.2 LPG	63	04/08→10/10					
1.3 CDTI	55	04/08→04/10					
 Bremsschlauch							
1.0	48	04/08→07/14	←		2	24.5296-0510.3 331582	L= 510
	50						
1.0 LPG	48	01/10→06/11	→	☐		24.5279-0300.3 331135	L= 300
1.2	63	04/08→10/12	→	☐		24.5279-0305.3 330946	L= 305
1.2 LPG	63	04/08→10/10					
1.3 CDTI	55	04/08→04/10					
1.2	69	04/10→10/14	←	11/10→	2	24.5296-0510.3 331582	L= 510
			→	11/10→; ☐		24.5279-0300.3 331135	L= 300
			→	11/10→; ☐		24.5279-0305.3 330946	L= 305
OPEL - AMPERA (R12) 11/11→03/15							
 Bremssattel							
EV 150	111	11/11→03/15	←	☐		24.3601-2601.5 241044	ATE - Halter
			←	☐		24.3601-2602.5 241045	ATE - Halter
			→	+ eFSB; ☐		24.3382-7001.5 241060	ATE - Halter
			→	+ eFSB; ☐		24.3382-7002.5 241061	ATE - Halter
Halter, Bremssattel							
EV 150	111	11/11→03/15	→			11.8170-1106.1 260113	ATE
Zubehörsatz, Bremssattel							
EV 150	111	11/11→03/15	←	08.2012→		11.0103-0002.2 250157	ATE
			→			11.0103-0001.2 250156	ATE
 Bremsschlauch							
EV 150	111	11/11→03/15	←		2	24.5176-0400.3 331492	L= 400
OPEL - ASTRA F Cabriolet (T92) 03/93→03/01							
 Bremssattel							
1.4 i 16V	66	01/96→03/01	←	→ 09/98; Schaltgetriebe; nicht für Fahrzeuge mit verstärkter Bremse; ☐		24.3481-1733.5 240213	ATE - Halter
1.4 Si	60	05/93→03/01	←	→ 09/98; Schaltgetriebe; nicht für Fahrzeuge mit verstärkter Bremse; ☐		24.3481-1734.5 240214	ATE - Halter
			←	→ 09/98; Automatikgetriebe; nicht für Fahrzeuge mit verstärkter Bremse; ☐		24.3481-9871.5 240677	ATE - Halter
			←	☐		24.3481-9871.5 240677	ATE - Halter
			←	→ 09/98; für Fahrzeuge mit verstärkter Bremse; ☐		24.3521-1701.5 240001	ATE - Halter
			←	→ 09/98; für Fahrzeuge mit verstärkter Bremse; ☐		24.3521-1702.5 240002	ATE - Halter
1.6 i	55	01/96→03/01	←	☐		24.3481-9871.5 240677	ATE - Halter
			←	→ 09/98; ☐		24.3521-1701.5 240001	ATE - Halter
			←	→ 09/98; ☐		24.3521-1702.5 240002	ATE - Halter
1.8 i 16V	85	11/94→03/01	←	☐		24.3521-1701.5 240001	ATE - Halter
			←	→ 09/98; ☐		24.3521-1701.5 240001	ATE - Halter
			←	☐		24.3521-1702.5 240002	ATE - Halter
			←	→ 09/98; ☐		24.3521-1702.5 240002	ATE - Halter
Feder, Bremssattel							
1.4 i 16V	66	01/96→03/01		→ 09/98; für Fahrzeuge mit verstärkter Bremse	2	11.8116-0097.1 390590	ATE
1.4 Si	60	05/93→03/01	←		2	11.8116-0129.1 390591	ATE
			←	→ 09/98; Schaltgetriebe; nicht für Fahrzeuge mit verstärkter Bremse	2	11.8116-0129.1 390591	ATE
			←	→ 09/98; Automatikgetriebe; nicht für Fahrzeuge mit verstärkter Bremse	2	11.8116-0129.1 390591	ATE
→							

	kw					! #		
OPEL - ASTRA F Cabriolet (T92) 03/93→03/01								
Feder, Bremssattel								
1.6 i	55	01/96→03/01		→ 09/98		2	11.8116-0097.1 390590	ATE
			←			2	11.8116-0129.1 390591	ATE
1.8 i 16V	85	11/94→03/01		→ 09/98		2	11.8116-0097.1 390590	ATE
						2	11.8116-0097.1 390590	ATE
Führungshülsensatz, Bremssattel								
1.4 i 16V 1.4 Si	66 60	01/96→03/01 05/93→03/01	←	→ 09/98; Automatikgetriebe; nicht für Fahrzeuge mit verstärkter Bremse		2	11.0101-5407.2 260011	ATE
			←			2	11.0101-5407.2 260011	ATE
			←	→ 09/98; für Fahrzeuge mit verstärkter Bremse		2	11.0101-5407.2 260011	ATE
			←	→ 09/98; Schaltgetriebe; nicht für Fahrzeuge mit verstärkter Bremse		2	11.0101-5407.2 260011	ATE
1.6 i 1.8 i 16V	55 85	01/96→03/01 11/94→03/01	←			2	11.0101-5407.2 260011	ATE
			←	→ 09/98		2	11.0101-5407.2 260011	ATE
Führungsbolzen, Bremssattel								
1.4 i 16V 1.4 Si	66 60	01/96→03/01 05/93→03/01		→ 09/98; für Fahrzeuge mit verstärkter Bremse		2	11.8171-0008.1 990049	ATE
			←			2	11.8171-0008.1 990049	ATE
			←	→ 09/98; Schaltgetriebe; nicht für Fahrzeuge mit verstärkter Bremse		2	11.8171-0008.1 990049	ATE
			←	→ 09/98; Automatikgetriebe; nicht für Fahrzeuge mit verstärkter Bremse		2	11.8171-0008.1 990049	ATE
1.6 i	55	01/96→03/01		→ 09/98		2	11.8171-0008.1 990049	ATE
			←			2	11.8171-0008.1 990049	ATE
1.8 i 16V	85	11/94→03/01		→ 09/98		2	11.8171-0008.1 990049	ATE
						2	11.8171-0008.1 990049	ATE
 Bremsschlauch								
1.4 i 16V 1.4 Si 1.6 i	66 60 55	01/96→03/01 05/93→03/01 01/96→03/01	←	→ 09/98		2	24.5298-0322.3 331314	L= 322
1.8 i 16V	85	11/94→03/01	←	→ 09/98		2	24.5298-0322.3 331314	L= 322
			→	→ 09/98		2	24.5117-0195.3 330565	L= 198
OPEL - ASTRA F CLASSIC Caravan (T92) 01/98→01/05								
 Bremssattel								
1.4 i	44	01/98→01/05	←	☐		2	24.3481-1733.5 240213	ATE - Halter
			←	☐		2	24.3481-1734.5 240214	ATE - Halter
1.6 i	55	01/98→01/05	←	☐		2	24.3481-9871.5 240677	ATE - Halter
1.6 i 16V	74	01/98→01/05	←	☐		2	24.3521-1701.5 240001	ATE - Halter
			←	☐		2	24.3521-1702.5 240002	ATE - Halter
Feder, Bremssattel								
1.4 i 1.6 i	44 55	01/98→01/05 01/98→01/05				2	11.8116-0129.1 390591	ATE
1.6 i 16V	74	01/98→01/05				2	11.8116-0097.1 390590	ATE
Führungshülsensatz, Bremssattel								
1.4 i 1.6 i 1.6 i 16V	44 55 74	01/98→01/05 01/98→01/05 01/98→01/05	←				11.0101-5407.2 260011	ATE
Führungsbolzen, Bremssattel								
1.4 i 1.6 i 1.6 i 16V	44 55 74	01/98→01/05 01/98→01/05 01/98→01/05				2	11.8171-0008.1 990049	ATE
 Bremsschlauch								
1.4 i 1.6 i	44 55	01/98→01/05 01/98→01/05	←			2	24.5298-0322.3 331314	L= 322
1.6 i 16V	74	01/98→01/05	→			2	24.5233-0200.3 330425	L= 198
OPEL - ASTRA F CLASSIC CC (T92) 01/98→08/02								
 Bremssattel								
1.4 i	44	01/98→08/02	←	☐		2	24.3481-1733.5 240213	ATE - Halter
→								



	kw					! #		
OPEL - ASTRA F CLASSIC CC (T92) 01/98→08/02								
 Bremssattel								
1.4 i	44	01/98→08/02	←	<input type="checkbox"/>			24.3481-1734.5 240214	ATE - Halter
1.6 i	55	01/98→08/02	←	<input type="checkbox"/>			24.3481-9871.5 240677	ATE - Halter
1.6 i 16V	74	01/98→08/02	←	<input type="checkbox"/>			24.3521-1701.5 240001	ATE - Halter
			←	<input type="checkbox"/>			24.3521-1702.5 240002	ATE - Halter
Feder, Bremssattel								
1.4 i	44	01/98→08/02				2	11.8116-0129.1 390591	ATE
1.6 i	55	01/98→08/02						
1.6 i 16V	74	01/98→08/02				2	11.8116-0097.1 390590	ATE
Führungshülzensatz, Bremssattel								
1.4 i	44	01/98→08/02	←				11.0101-5407.2 260011	ATE
1.6 i	55	01/98→08/02						
1.6 i 16V	74	01/98→08/02						
Führungsbolzen, Bremssattel								
1.4 i	44	01/98→08/02				2	11.8171-0008.1 990049	ATE
1.6 i	55	01/98→08/02						
1.6 i 16V	74	01/98→08/02						
 Bremsschlauch								
1.4 i	44	01/98→08/02	←			2	24.5298-0322.3 331314	L= 322
1.6 i	55	01/98→08/02						
1.6 i 16V	74	01/98→08/02	→			2	24.5117-0195.3 330565	L= 198
OPEL - ASTRA F CLASSIC Stufenheck (T92) 01/98→08/02								
 Bremssattel								
1.4 i	44	01/98→08/02	←	<input type="checkbox"/>			24.3481-1733.5 240213	ATE - Halter
			←	<input type="checkbox"/>			24.3481-1734.5 240214	ATE - Halter
1.6 i	55	01/98→08/02	←	<input type="checkbox"/>			24.3481-9871.5 240677	ATE - Halter
1.6 i 16V	74	01/98→08/02	←	<input type="checkbox"/>			24.3521-1701.5 240001	ATE - Halter
			←	<input type="checkbox"/>			24.3521-1702.5 240002	ATE - Halter
Feder, Bremssattel								
1.4 i	44	01/98→08/02				2	11.8116-0129.1 390591	ATE
1.6 i	55	01/98→08/02						
1.6 i 16V	74	01/98→08/02				2	11.8116-0097.1 390590	ATE
Führungshülzensatz, Bremssattel								
1.4 i	44	01/98→08/02	←				11.0101-5407.2 260011	ATE
1.6 i	55	01/98→08/02						
1.6 i 16V	74	01/98→08/02						
Führungsbolzen, Bremssattel								
1.4 i	44	01/98→08/02				2	11.8171-0008.1 990049	ATE
1.6 i	55	01/98→08/02						
1.6 i 16V	74	01/98→08/02						
 Bremsschlauch								
1.4 i	44	01/98→08/02	←			2	24.5298-0322.3 331314	L= 322
1.6 i	55	01/98→08/02						
1.6 i 16V	74	01/98→08/02	→			2	24.5117-0195.3 330565	L= 198
OPEL - ASTRA F Kasten/Kombi (T92) 10/91→01/99								
 Bremssattel								
1.4 i	44	10/91→01/99	←	→ 09/98; <input type="checkbox"/>			24.3481-1733.5 240213	ATE - Halter
			←	→ 09/98; <input type="checkbox"/>			24.3481-1734.5 240214	ATE - Halter
1.7 D 1.7 TD	44 50	07/92→01/99 08/94→01/99	←	→ 09/98; nicht für Fahrzeuge mit verstärkter Bremse; <input type="checkbox"/>			24.3481-9871.5 240677	ATE - Halter
			←	→ 09/98; für Fahrzeuge mit verstärkter Bremse; <input type="checkbox"/>			24.3521-1701.5 240001	ATE - Halter
			←	→ 09/98; für Fahrzeuge mit verstärkter Bremse; <input type="checkbox"/>			24.3521-1702.5 240002	ATE - Halter
Feder, Bremssattel								
1.4 i	44	10/91→01/99	←	→ 09/98		2	11.8116-0129.1 390591	ATE
1.7 D 1.7 TD →	44 50	07/92→01/99 08/94→01/99		→ 09/98; für Fahrzeuge mit verstärkter Bremse		2	11.8116-0097.1 390590	ATE

	kw			 	! #		
OPEL - ASTRA F Kasten/Kombi (T92) 10/91→01/99							
Feder, Bremssattel							
1.7 D 1.7 TD	44 50	07/92→01/99 08/94→01/99	←	→ 09/98; nicht für Fahrzeuge mit verstärkter Bremse	2	11.8116-0129.1 390591	ATE
Führungshülzensatz, Bremssattel							
1.4 i 1.7 D 1.7 TD	44 44 50	10/91→01/99 07/92→01/99 08/94→01/99	←	→ 09/98		11.0101-5407.2 260011	ATE
Führungsbolzen, Bremssattel							
1.4 i	44	10/91→01/99	←	→ 09/98	2	11.8171-0008.1 990049	ATE
1.7 D 1.7 TD	44 50	07/92→01/99 08/94→01/99		→ 09/98; für Fahrzeuge mit verstärkter Bremse	2	11.8171-0008.1 990049	ATE
			←	→ 09/98; nicht für Fahrzeuge mit verstärkter Bremse	2	11.8171-0008.1 990049	ATE
 Bremsschlauch							
1.4 i 1.7 D 1.7 TD	44 44 50	10/91→01/99 07/92→01/99 08/94→01/99	←	→ 09/98	2	24.5298-0322.3 331314	L= 322
			→	→ 09/98	2	24.5233-0200.3 330425	L= 198
OPEL - ASTRA G Cabriolet (T98) 03/01→10/05							
 Bremssattel							
1.6	76	01/03→10/05	←			24.3521-7001.5 240481	ATE - Halter
			←			24.3521-7002.5 240482	ATE - Halter
			→			24.3367-1713.5 240900	TRW - Halter
			→			24.3367-1714.5 240901	TRW - Halter
1.6 16V	74	03/01→10/05	←			24.3521-7001.5 240481	ATE - Halter
			←			24.3521-7002.5 240482	ATE - Halter
			→	07/01→; 		24.3367-1713.5 240900	TRW - Halter
			→	07/01→; 		24.3367-1714.5 240901	TRW - Halter
1.8 16V	92	03/01→10/05	←	- ABS; 		24.3521-7001.5 240481	ATE - Halter
			←	- ABS; 		24.3521-7002.5 240482	ATE - Halter
			←	+ ABS; 		24.3571-9823.5 240499	ATE - Halter
			←	+ ABS; 		24.3571-9824.5 240500	ATE - Halter
			→	07/01→; 		24.3384-1753.5 240824	TRW - Halter
			→	07/01→; 		24.3384-1754.5 240825	TRW - Halter
2.0 16V Turbo 2.0 OPC 2.2 DTI	147 141 92	11/02→10/05 03/02→10/05 09/02→10/05	←			24.3571-9823.5 240499	ATE - Halter
			←			24.3571-9824.5 240500	ATE - Halter
			→			24.3384-1753.5 240824	TRW - Halter
			→			24.3384-1754.5 240825	TRW - Halter
2.2 16V	108	03/01→10/05	←			24.3571-9823.5 240499	ATE - Halter
			←			24.3571-9824.5 240500	ATE - Halter
			→	07/01→; 		24.3384-1753.5 240824	TRW - Halter
			→	07/01→; 		24.3384-1754.5 240825	TRW - Halter
Feder, Bremssattel							
1.6 1.6 16V	76 74	01/03→10/05 03/01→10/05			2	11.8116-0292.1 390521	ATE
1.8 16V	92	03/01→10/05		- ABS	2	11.8116-0292.1 390521	ATE
			←	+ ABS	2	11.8116-0292.1 390521	ATE
2.0 16V Turbo 2.0 OPC 2.2 16V 2.2 DTI	147 141 108 92	11/02→10/05 03/02→10/05 03/01→10/05 09/02→10/05	←		2	11.8116-0292.1 390521	ATE
Führungshülzensatz, Bremssattel							
1.6 1.6 16V 1.8 16V 2.0 16V Turbo 2.0 OPC 2.2 16V 2.2 DTI →	76 74 92 147 141 108 92	01/03→10/05 03/01→10/05 03/01→10/05 11/02→10/05 03/02→10/05 03/01→10/05 09/02→10/05	←			11.0101-5407.2 260011	ATE

OPEL - ASTRA G Cabriolet (T98) 03/01→10/05

Führungsbolzen, Bremsattel

1.6	76	01/03→10/05	←		2	11.8171-0008.1	990049	ATE
1.6 16V	74	03/01→10/05						
1.8 16V	92	03/01→10/05						
2.2 16V	108	03/01→10/05						
2.2 DTI	92	09/02→10/05						
2.0 16V Turbo	147	11/02→10/05			2	11.8171-0008.1	990049	ATE
2.0 OPC	141	03/02→10/05						

Bremsschlauch





























































1.6	76	01/03→10/05	←		2	24.5241-0396.3	331380	L= 398
1.6 16V	74	03/01→10/05						
1.8 16V	92	03/01→10/05	→	32000001→; ☐		24.5157-0218.3	331095	L= 219 L2= 185 mit Rohrleitung
2.0 16V Turbo	147	11/02→10/05	→	32000001→; ☐		24.5157-0219.3	331096	L= 219 L2= 185 mit Rohrleitung
2.0 OPC	141	03/02→10/05						
2.2 16V	108	03/01→10/05	→	→ 22999999	2	24.5241-0200.3	330620	L= 200
2.2 DTI	92	09/02→10/05						

OPEL - ASTRA G Caravan (T98) 02/98→07/04







Bremssattel















1.2 16V	48	02/98→09/00	←	22000001→; ☐		24.3521-7001.5	240481	ATE - Halter
			←	22000001→; ☐		24.3521-7002.5	240482	ATE - Halter
1.2 16V	55	09/00→07/04	←	22000001→; ☐		24.3521-7001.5	240481	ATE - Halter
			←	22000001→; ☐		24.3521-7002.5	240482	ATE - Halter
			→	07/01→ 07/03; ☐		24.3344-1713.5	240812	TRW - Halter
			→	07/01→ 07/03; ☐		24.3344-1714.5	240813	TRW - Halter
			→	08/03→; ☐		24.3347-1711.5	240699	TRW - Halter
			→	08/03→; ☐		24.3347-1712.5	240700	TRW - Halter
1.4 16V	66	06/98→07/04	←	☐		24.3521-7001.5	240481	ATE - Halter
1.4 LPG	66	03/98→07/04	←	☐		24.3521-7002.5	240482	ATE - Halter
1.7 DTI 16V	55	02/00→07/04	←	☐		24.3521-7001.5	240481	ATE - Halter
			→	07/01→ 07/03; ☐		24.3344-1713.5	240812	TRW - Halter
			→	07/01→ 07/03; ☐		24.3344-1714.5	240813	TRW - Halter
			→	08/03→; ☐		24.3347-1711.5	240699	TRW - Halter
			→	08/03→; ☐		24.3347-1712.5	240700	TRW - Halter
1.6	55	02/98→09/00	←	04/98→; ☐		24.3521-7001.5	240481	ATE - Halter
			←	04/98→; ☐		24.3521-7002.5	240482	ATE - Halter
			→	☐		24.3344-1713.5	240812	TRW - Halter
			→	☐		24.3344-1714.5	240813	TRW - Halter
1.6	62	09/00→07/04	←	☐		24.3521-7001.5	240481	ATE - Halter
			←	☐		24.3521-7002.5	240482	ATE - Halter
			→	07/01→ 07/03; ☐		24.3344-1713.5	240812	TRW - Halter
			→	07/01→ 07/03; ☐		24.3344-1714.5	240813	TRW - Halter
			→	08/03→; für Fahrzeuge ohne Sportfahrwerk; ☐		24.3347-1711.5	240699	TRW - Halter
			→	08/03→; für Fahrzeuge ohne Sportfahrwerk; ☐		24.3347-1712.5	240700	TRW - Halter
			→	08/03→; für Fahrzeuge mit Sportfahrwerk; ☐		24.3367-1707.5	240898	TRW - Halter
			→	08/03→; für Fahrzeuge mit Sportfahrwerk; ☐		24.3367-1708.5	240899	TRW - Halter
1.6	76	12/02→05/04	←	☐		24.3521-7001.5	240481	ATE - Halter
1.6 LPG	74 - 76	03/98→07/04	←	☐		24.3521-7002.5	240482	ATE - Halter
			→	→ 07/03; ☐		24.3344-1713.5	240812	TRW - Halter
			→	→ 07/03; ☐		24.3344-1714.5	240813	TRW - Halter
			→	08/03→; für Fahrzeuge ohne Sportfahrwerk; ☐		24.3347-1711.5	240699	TRW - Halter
			→	08/03→; für Fahrzeuge ohne Sportfahrwerk; ☐		24.3347-1712.5	240700	TRW - Halter
			→	08/03→; für Fahrzeuge mit Sportfahrwerk; ☐		24.3367-1707.5	240898	TRW - Halter
			→	08/03→; für Fahrzeuge mit Sportfahrwerk; ☐		24.3367-1708.5	240899	TRW - Halter
1.6 16V	74	02/98→07/04	←	04/98→; ☐		24.3521-7001.5	240481	ATE - Halter
			←	04/98→; ☐		24.3521-7002.5	240482	ATE - Halter









→

	kw			 	! #			
OPEL - ASTRA G Caravan (T98) 02/98→07/04								
 Bremssattel								
1.6 16V	74	02/98→07/04	➔	07/01→ 07/03; 		24.3344-1713.5	240812	TRW - Halter
			➔	07/01→ 07/03; 		24.3344-1714.5	240813	TRW - Halter
			➔	08/03→; 		24.3347-1711.5	240699	TRW - Halter
			➔	08/03→; 		24.3347-1712.5	240700	TRW - Halter
1.6 CNG	71	03/03→07/04	←			24.3571-9823.5	240499	ATE - Halter
			←			24.3571-9824.5	240500	ATE - Halter
			➔	→ 07/03; 		24.3344-1713.5	240812	TRW - Halter
			➔	→ 07/03; 		24.3344-1714.5	240813	TRW - Halter
			➔	08/03→; 		24.3347-1711.5	240699	TRW - Halter
			➔	08/03→; 		24.3347-1712.5	240700	TRW - Halter
			➔			24.3384-1753.5	240824	TRW - Halter
			➔			24.3384-1754.5	240825	TRW - Halter
1.7 CDTI	59	04/03→05/04	←			24.3521-7001.5	240481	ATE - Halter
			←			24.3521-7002.5	240482	ATE - Halter
			➔	→ 07/03; 		24.3344-1713.5	240812	TRW - Halter
			➔	→ 07/03; 		24.3344-1714.5	240813	TRW - Halter
			➔	08/03→; 		24.3347-1711.5	240699	TRW - Halter
			➔	08/03→; 		24.3347-1712.5	240700	TRW - Halter
1.7 TD	50	02/98→08/00	←	04/98→; 		24.3521-7001.5	240481	ATE - Halter
			←	04/98→; 		24.3521-7002.5	240482	ATE - Halter
1.8 16V	85	02/98→09/00	←	04/98→; - ABS; 		24.3521-7001.5	240481	ATE - Halter
			←	04/98→; - ABS; 		24.3521-7002.5	240482	ATE - Halter
			←	04/98→; + ABS; 		24.3571-9823.5	240499	ATE - Halter
			←	04/98→; + ABS; 		24.3571-9824.5	240500	ATE - Halter
			➔			24.3344-1713.5	240812	TRW - Halter
			➔			24.3344-1714.5	240813	TRW - Halter
1.8 16V	92	09/00→07/04	←	- ABS; 		24.3521-7001.5	240481	ATE - Halter
			←	- ABS; 		24.3521-7002.5	240482	ATE - Halter
			←	+ ABS; 		24.3571-9823.5	240499	ATE - Halter
			←	+ ABS; 		24.3571-9824.5	240500	ATE - Halter
			➔	07/01→ 07/03; 		24.3344-1713.5	240812	TRW - Halter
			➔	07/01→ 07/03; 		24.3344-1714.5	240813	TRW - Halter
			➔	08/03→; 		24.3347-1711.5	240699	TRW - Halter
			➔	08/03→; 		24.3347-1712.5	240700	TRW - Halter
2.0 16V	100	02/98→07/04	←	04/98→; 		24.3571-9823.5	240499	ATE - Halter
			←	04/98→; 		24.3571-9824.5	240500	ATE - Halter
			➔	07/01→ 07/03; 		24.3344-1713.5	240812	TRW - Halter
			➔	07/01→ 07/03; 		24.3344-1714.5	240813	TRW - Halter
			➔	08/03→; 		24.3347-1711.5	240699	TRW - Halter
			➔	08/03→; 		24.3347-1712.5	240700	TRW - Halter
2.0 DI	60	02/98→07/04	←	04/98→; - ABS; 		24.3521-7001.5	240481	ATE - Halter
			←	04/98→; - ABS; 		24.3521-7002.5	240482	ATE - Halter
			←	04/98→; + ABS; 		24.3571-9823.5	240499	ATE - Halter
			←	04/98→; + ABS; 		24.3571-9824.5	240500	ATE - Halter
			➔	07/01→ 07/03; 		24.3344-1713.5	240812	TRW - Halter
			➔	07/01→ 07/03; 		24.3344-1714.5	240813	TRW - Halter
			➔	08/03→; 		24.3347-1711.5	240699	TRW - Halter
			➔	08/03→; 		24.3347-1712.5	240700	TRW - Halter
2.0 DTI 16V 2.2 16V	74	08/99→07/04	←			24.3571-9823.5	240499	ATE - Halter
	108	03/01→07/04	←			24.3571-9824.5	240500	ATE - Halter
			➔	07/01→; 		24.3367-1713.5	240900	TRW - Halter
			➔	07/01→; 		24.3367-1714.5	240901	TRW - Halter
→								



































































































	kW			 	! #			
OPEL - ASTRA G Caravan (T98) 02/98→07/04								
Bremssattel								
2.0 OPC	141 - 147	09/02→07/04	←	☐		24.3571-9823.5	240499	ATE - Halter
			←	☐		24.3571-9824.5	240500	ATE - Halter
			→	☐		24.3384-1753.5	240824	TRW - Halter
			→	☐		24.3384-1754.5	240825	TRW - Halter
2.2 DTI	86 - 92	09/02→07/04	←	☐		24.3571-9823.5	240499	ATE - Halter
			←	☐		24.3571-9824.5	240500	ATE - Halter
			→	☐		24.3367-1713.5	240900	TRW - Halter
			→	☐		24.3367-1714.5	240901	TRW - Halter
Bremssattelachssatz								
1.2 16V	48 - 55	02/98→07/04	→			24.0530-0001.5	241269	TRW + Halter
1.4 16V	66	06/98→07/04						
1.4 LPG	66	03/98→07/04						
1.6	55 - 76	02/98→07/04						
1.6 16V	74	02/98→07/04						
1.6 LPG	74 - 76	03/98→07/04						
1.7 CDTI	59	04/03→05/04						
1.7 DTI 16V	55	02/00→07/04						
1.7 TD	50	02/98→08/00						
1.8 16V	85 - 92	02/98→07/04	→	- ABS		24.0530-0001.5	241269	TRW + Halter
2.0 DI	60	02/98→07/04						
Feder, Bremssattel								
1.2 16V	48 - 55	02/98→07/04		22000001→	2	11.8116-0292.1	390521	ATE
1.4 16V	66	06/98→07/04			2	11.8116-0292.1	390521	ATE
1.4 LPG	66	03/98→07/04						
1.6	62 - 76	09/00→07/04						
1.6 LPG	74 - 76	03/98→07/04						
1.7 CDTI	59	04/03→05/04						
1.7 DTI 16V	55	02/00→07/04						
1.6	55	02/98→09/00		04/98→	2	11.8116-0292.1	390521	ATE
1.6 16V	74	02/98→07/04						
1.7 TD	50	02/98→08/00						
1.6 CNG	71	03/03→07/04	←		2	11.8116-0292.1	390521	ATE
2.0 DTI 16V	74	08/99→07/04						
2.0 OPC	141 - 147	09/02→07/04						
2.2 16V	108	03/01→07/04						
2.2 DTI	86 - 92	09/02→07/04						
1.8 16V	85	02/98→09/00		04/98→; - ABS	2	11.8116-0292.1	390521	ATE
2.0 DI	60	02/98→07/04	←	04/98→; + ABS	2	11.8116-0292.1	390521	ATE
1.8 16V	92	09/00→07/04		- ABS	2	11.8116-0292.1	390521	ATE
			←	+ ABS	2	11.8116-0292.1	390521	ATE
2.0 16V	100	02/98→07/04	←	04/98→	2	11.8116-0292.1	390521	ATE
Führungshülzensatz, Bremssattel								
1.2 16V	48	02/98→09/00	←	04/98→; → 18999999; für Fahrzeuge mit Trommelbremse an der Hinterachse		11.0101-5407.2	260011	ATE
			←	22000001→		11.0101-5407.2	260011	ATE
1.2 16V	55	09/00→07/04	←	22000001→		11.0101-5407.2	260011	ATE
			←	→ 18999999; für Fahrzeuge mit Trommelbremse an der Hinterachse		11.0101-5407.2	260011	ATE
1.4 16V	66	06/98→07/04	←			11.0101-5407.2	260011	ATE
1.4 LPG	66	03/98→07/04						
1.6	62 - 76	09/00→07/04						
1.6 CNG	71	03/03→07/04						
1.6 LPG	74 - 76	03/98→07/04						
1.7 CDTI	59	04/03→05/04						
1.7 DTI 16V	55	02/00→07/04						
1.8 16V	92	09/00→07/04						
2.0 DTI 16V	74	08/99→07/04						
2.0 OPC	141 - 147	09/02→07/04						
→								







	kw			 	! #		
OPEL - ASTRA G Caravan (T98) 02/98→07/04							
Führungshülzensatz, Bremsattel							
2.2 16V 2.2 DTI	108 86 - 92	03/01→07/04 09/02→07/04	←			11.0101-5407.2 260011	ATE
1.6 1.6 16V 1.7 TD 1.8 16V 2.0 16V 2.0 DI	55 74 50 85 100 60	02/98→09/00 02/98→07/04 02/98→08/00 02/98→09/00 02/98→07/04 02/98→07/04	←	04/98→		11.0101-5407.2 260011	ATE
Führungsbolzen, Bremsattel							
1.2 16V	48	02/98→09/00	←	04/98→; → 18999999; für Fahrzeuge mit Trommelbremse an der Hinterachse	2	11.8171-0008.1 990049	ATE
			←	22000001→	2	11.8171-0008.1 990049	ATE
1.2 16V	55	09/00→07/04	←	→ 18999999; für Fahrzeuge mit Trommelbremse an der Hinterachse	2	11.8171-0008.1 990049	ATE
			←	22000001→	2	11.8171-0008.1 990049	ATE
1.4 16V 1.4 LPG 1.6 1.6 CNG 1.6 LPG 1.7 CDTI 1.7 DTI 16V 1.8 16V 2.0 DTI 16V 2.2 16V 2.2 DTI	66 66 62 - 76 71 74 - 76 59 55 92 74 108 86 - 92	06/98→07/04 03/98→07/04 09/00→07/04 03/03→07/04 03/98→07/04 04/03→05/04 02/00→07/04 09/00→07/04 08/99→07/04 03/01→07/04 09/02→07/04	←		2	11.8171-0008.1 990049	ATE
1.6 1.6 16V 1.7 TD 1.8 16V 2.0 16V 2.0 DI 2.0 OPC	55 74 50 85 100 60 141 - 147	02/98→09/00 02/98→07/04 02/98→08/00 02/98→09/00 02/98→07/04 02/98→07/04 09/02→07/04	←	04/98→	2	11.8171-0008.1 990049	ATE
Bremsschlauch							
1.2 16V 1.6 1.6 16V	48 55 74	02/98→09/00 02/98→09/00 02/98→07/04	←	04/98→	2	24.5241-0396.3 331380	L= 398
			→	32000001→; für Fahrzeuge mit Scheibenbremse an der Hinterachse; 		24.5157-0218.3 331095	L= 219 L2= 185 mit Rohrleitung
			→	32000001→; für Fahrzeuge mit Scheibenbremse an der Hinterachse; 		24.5157-0219.3 331096	L= 219 L2= 185 mit Rohrleitung
			→	04/98→; für Fahrzeuge mit Trommelbremse an der Hinterachse	2	24.5240-0220.3 330619	L= 220
			→	04/98→; → 22999999; für Fahrzeuge mit Scheibenbremse an der Hinterachse	2	24.5241-0200.3 330620	L= 200
1.2 16V 1.4 16V 1.4 LPG 1.6 1.6 LPG 1.7 DTI 16V	55 66 66 62 - 76 74 55	09/00→07/04 06/98→07/04 03/98→07/04 09/00→07/04 03/98→07/04 02/00→07/04	←		2	24.5241-0396.3 331380	L= 398
			→	32000001→; für Fahrzeuge mit Scheibenbremse an der Hinterachse; 		24.5157-0218.3 331095	L= 219 L2= 185 mit Rohrleitung
			→	32000001→; für Fahrzeuge mit Scheibenbremse an der Hinterachse; 		24.5157-0219.3 331096	L= 219 L2= 185 mit Rohrleitung
			→	für Fahrzeuge mit Trommelbremse an der Hinterachse	2	24.5240-0220.3 330619	L= 220
			→	→ 22999999; für Fahrzeuge mit Scheibenbremse an der Hinterachse	2	24.5241-0200.3 330620	L= 200
1.6 CNG	71	03/03→07/04	←		2	24.5241-0396.3 331380	L= 398
			→	32000001→; 		24.5157-0218.3 331095	L= 219 L2= 185 mit Rohrleitung
			→	32000001→; 		24.5157-0219.3 331096	L= 219 L2= 185 mit Rohrleitung
			→	für Fahrzeuge mit Trommelbremse an der Hinterachse	2	24.5240-0220.3 330619	L= 220
			→	→ 22999999; für Fahrzeuge mit Scheibenbremse an der Hinterachse	2	24.5241-0200.3 330620	L= 200
1.7 CDTI 1.8 16V 2.0 DTI 16V 2.0 OPC	59 92 74 141 - 147	04/03→05/04 09/00→07/04 08/99→07/04 09/02→07/04	←		2	24.5241-0396.3 331380	L= 398
			→	32000001→; 		24.5157-0218.3 331095	L= 219 L2= 185 mit Rohrleitung
			→	32000001→; 		24.5157-0219.3 331096	L= 219 L2= 185 mit Rohrleitung
			→	→ 22999999	2	24.5241-0200.3 330620	L= 200
1.7 TD →	50	02/98→08/00	←	04/98→	2	24.5241-0396.3 331380	L= 398































	kw			 	! #			
OPEL - ASTRA G Caravan (T98) 02/98→07/04								
 Bremsschlauch								
1.7 TD	50	02/98→08/00	➔	04/98→; für Fahrzeuge mit Trommelbremse an der Hinterachse	2	24.5240-0220.3	330619	L= 220
			➔	04/98→; für Fahrzeuge mit Scheibenbremse an der Hinterachse	2	24.5241-0200.3	330620	L= 200
1.8 16V 2.0 16V 2.0 DI	85	02/98→09/00	➔	04/98→	2	24.5241-0396.3	331380	L= 398
	100	02/98→07/04	➔	32000001→; ☐		24.5157-0218.3	331095	L= 219 L2= 185 mit Rohrleitung
	60	02/98→07/04	➔	32000001→; ☐		24.5157-0219.3	331096	L= 219 L2= 185 mit Rohrleitung
			➔	04/98→; → 22999999	2	24.5241-0200.3	330620	L= 200
OPEL - ASTRA G CC (T98) 02/98→12/09								
 Bremssattel								
1.2 16V	48	02/98→09/00	➔	22000001→; ☐		24.3521-7001.5	240481	ATE - Halter
			➔	22000001→; ☐		24.3521-7002.5	240482	ATE - Halter
1.2 16V	55	09/00→01/05	➔	22000001→; ☐		24.3521-7001.5	240481	ATE - Halter
			➔	22000001→; ☐		24.3521-7002.5	240482	ATE - Halter
			➔	07/01→ 07/03; ☐		24.3344-1713.5	240812	TRW - Halter
			➔	07/01→ 07/03; ☐		24.3344-1714.5	240813	TRW - Halter
			➔	08/03→; ☐		24.3347-1711.5	240699	TRW - Halter
			➔	08/03→; ☐		24.3347-1712.5	240700	TRW - Halter
1.4	66	09/07→12/09	➔	☐		24.3521-7001.5	240481	ATE - Halter
			➔	☐		24.3521-7002.5	240482	ATE - Halter
			➔	☐		24.3347-1711.5	240699	TRW - Halter
			➔	☐		24.3347-1712.5	240700	TRW - Halter
1.4 16V 1.4 LPG 1.6 16V	66	02/98→01/05	➔	04/98→; ☐		24.3521-7001.5	240481	ATE - Halter
	66	02/98→01/05	➔	04/98→; ☐		24.3521-7002.5	240482	ATE - Halter
	74	02/98→01/05	➔	07/01→ 07/03; ☐		24.3344-1713.5	240812	TRW - Halter
			➔	07/01→ 07/03; ☐		24.3344-1714.5	240813	TRW - Halter
			➔	08/03→; ☐		24.3347-1711.5	240699	TRW - Halter
			➔	08/03→; ☐		24.3347-1712.5	240700	TRW - Halter
1.6	55	02/98→09/00	➔	04/98→; ☐		24.3521-7001.5	240481	ATE - Halter
			➔	04/98→; ☐		24.3521-7002.5	240482	ATE - Halter
			➔	☐		24.3344-1713.5	240812	TRW - Halter
			➔	☐		24.3344-1714.5	240813	TRW - Halter
			➔	für Fahrzeuge mit Sportfahrwerk; ☐		24.3367-1707.5	240898	TRW - Halter
			➔	für Fahrzeuge mit Sportfahrwerk; ☐		24.3367-1708.5	240899	TRW - Halter
1.6	62	09/00→01/05	➔	☐		24.3521-7001.5	240481	ATE - Halter
			➔	☐		24.3521-7002.5	240482	ATE - Halter
			➔	07/01→ 07/03; ☐		24.3344-1713.5	240812	TRW - Halter
			➔	07/01→ 07/03; ☐		24.3344-1714.5	240813	TRW - Halter
			➔	08/03→; für Fahrzeuge ohne Sportfahrwerk; ☐		24.3347-1711.5	240699	TRW - Halter
			➔	08/03→; für Fahrzeuge ohne Sportfahrwerk; ☐		24.3347-1712.5	240700	TRW - Halter
			➔	08/03→; für Fahrzeuge mit Sportfahrwerk; ☐		24.3367-1707.5	240898	TRW - Halter
			➔	08/03→; für Fahrzeuge mit Sportfahrwerk; ☐		24.3367-1708.5	240899	TRW - Halter
1.6 1.6 LPG	76	11/02→01/05	➔	☐		24.3521-7001.5	240481	ATE - Halter
	76	11/02→06/07	➔	☐		24.3521-7002.5	240482	ATE - Halter
	➔	→ 07/03; ☐		24.3344-1713.5	240812	TRW - Halter		
	➔	→ 07/03; ☐		24.3344-1714.5	240813	TRW - Halter		
	➔	08/03→; für Fahrzeuge ohne Sportfahrwerk; ☐		24.3347-1711.5	240699	TRW - Halter		
	➔	08/03→; für Fahrzeuge ohne Sportfahrwerk; ☐		24.3347-1712.5	240700	TRW - Halter		
	➔	08/03→; für Fahrzeuge mit Sportfahrwerk; ☐		24.3367-1707.5	240898	TRW - Halter		
➔								





























































	kw			 	! #		
OPEL - ASTRA G CC (T98) 02/98→12/09							
 Bremssattel							
1.6 1.6 LPG	76 76	11/02→01/05 11/02→06/07	➔	08/03→; für Fahrzeuge mit Sportfahrwerk; 		24.3367-1708.5 240899	TRW - Halter
1.6 LPG	74	03/98→01/05	➔	04/98→; 		24.3521-7001.5 240481	ATE - Halter
			➔	04/98→; 		24.3521-7002.5 240482	ATE - Halter
			➔	für Fahrzeuge mit Sportfahrwerk; 		24.3367-1707.5 240898	TRW - Halter
			➔	für Fahrzeuge mit Sportfahrwerk; 		24.3367-1708.5 240899	TRW - Halter
1.7 CDTI	59	04/03→01/05	➔			24.3521-7001.5 240481	ATE - Halter
			➔			24.3521-7002.5 240482	ATE - Halter
			➔	→ 07/03; 		24.3344-1713.5 240812	TRW - Halter
			➔	→ 07/03; 		24.3344-1714.5 240813	TRW - Halter
			➔	08/03→; 		24.3347-1711.5 240699	TRW - Halter
			➔	08/03→; 		24.3347-1712.5 240700	TRW - Halter
1.7 DTI 16V	55	02/00→01/05	➔			24.3521-7001.5 240481	ATE - Halter
			➔			24.3521-7002.5 240482	ATE - Halter
			➔	07/01→ 07/03; 		24.3344-1713.5 240812	TRW - Halter
			➔	07/01→ 07/03; 		24.3344-1714.5 240813	TRW - Halter
			➔	08/03→; 		24.3347-1711.5 240699	TRW - Halter
			➔	08/03→; 		24.3347-1712.5 240700	TRW - Halter
1.7 TD	50	02/98→08/00	➔	04/98→; 		24.3521-7001.5 240481	ATE - Halter
			➔	04/98→; 		24.3521-7002.5 240482	ATE - Halter
			➔			24.3344-1713.5 240812	TRW - Halter
			➔			24.3344-1714.5 240813	TRW - Halter
1.8	81	02/03→01/04	➔	- ABS; 		24.3521-7001.5 240481	ATE - Halter
			➔	- ABS; 		24.3521-7002.5 240482	ATE - Halter
			➔	+ ABS; 		24.3571-9823.5 240499	ATE - Halter
			➔	+ ABS; 		24.3571-9824.5 240500	ATE - Halter
			➔	→ 07/03; 		24.3344-1713.5 240812	TRW - Halter
			➔	→ 07/03; 		24.3344-1714.5 240813	TRW - Halter
			➔	08/03→; 		24.3347-1711.5 240699	TRW - Halter
			➔	08/03→; 		24.3347-1712.5 240700	TRW - Halter
1.8 16V	85	02/98→09/00	➔	04/98→; - ABS; 		24.3521-7001.5 240481	ATE - Halter
			➔	04/98→; - ABS; 		24.3521-7002.5 240482	ATE - Halter
			➔	04/98→; + ABS; 		24.3571-9823.5 240499	ATE - Halter
			➔	04/98→; + ABS; 		24.3571-9824.5 240500	ATE - Halter
1.8 16V	92	09/00→01/05	➔	- ABS; 		24.3521-7001.5 240481	ATE - Halter
			➔	- ABS; 		24.3521-7002.5 240482	ATE - Halter
			➔	+ ABS; 		24.3571-9823.5 240499	ATE - Halter
			➔	+ ABS; 		24.3571-9824.5 240500	ATE - Halter
			➔	07/01→ 07/03; 		24.3344-1713.5 240812	TRW - Halter
			➔	07/01→ 07/03; 		24.3344-1714.5 240813	TRW - Halter
			➔	08/03→; 		24.3347-1711.5 240699	TRW - Halter
			➔	08/03→; 		24.3347-1712.5 240700	TRW - Halter
2.0 16V	100	02/98→01/05	➔	04/98→; 		24.3571-9823.5 240499	ATE - Halter
			➔	04/98→; 		24.3571-9824.5 240500	ATE - Halter
			➔	07/01→ 07/03; 		24.3344-1713.5 240812	TRW - Halter
			➔	07/01→ 07/03; 		24.3344-1714.5 240813	TRW - Halter
			➔	08/03→; 		24.3347-1711.5 240699	TRW - Halter
			➔	08/03→; 		24.3347-1712.5 240700	TRW - Halter
2.0 16V OPC	118	11/99→09/02	➔			24.3571-9823.5 240499	ATE - Halter
			➔			24.3571-9824.5 240500	ATE - Halter
			➔	07/01→; 		24.3384-1753.5 240824	TRW - Halter
			➔	07/01→; 		24.3384-1754.5 240825	TRW - Halter
2.0 DI ➔	60	02/98→01/05	➔	04/98→; - ABS; 		24.3521-7001.5 240481	ATE - Halter



























	kw			 	! #				
OPEL - ASTRA G CC (T98) 02/98→12/09									
 Bremssattel									
2.0 DI	60	02/98→01/05	←	04/98→; - ABS; 		24.3521-7002.5	240482	ATE - Halter	
			←	04/98→; + ABS; 		24.3571-9823.5	240499	ATE - Halter	
			←	04/98→; + ABS; 		24.3571-9824.5	240500	ATE - Halter	
			→	07/01→ 07/03; 		24.3344-1713.5	240812	TRW - Halter	
			→	07/01→ 07/03; 		24.3344-1714.5	240813	TRW - Halter	
			→	08/03→; 		24.3347-1711.5	240699	TRW - Halter	
			→	08/03→; 		24.3347-1712.5	240700	TRW - Halter	
2.0 DTI 16V	74	08/99→01/05	←			24.3571-9823.5	240499	ATE - Halter	
			←			24.3571-9824.5	240500	ATE - Halter	
			→	07/01→; 		24.3367-1713.5	240900	TRW - Halter	
			→	07/01→; 		24.3367-1714.5	240901	TRW - Halter	
2.0 OPC	141 - 147	09/02→01/05	←			24.3571-9823.5	240499	ATE - Halter	
			←			24.3571-9824.5	240500	ATE - Halter	
			→			24.3384-1753.5	240824	TRW - Halter	
			→			24.3384-1754.5	240825	TRW - Halter	
2.2 16V	108	06/00→01/05	←	09/00→; 		24.3571-9823.5	240499	ATE - Halter	
			←	09/00→; 		24.3571-9824.5	240500	ATE - Halter	
			→	07/01→; 		24.3367-1713.5	240900	TRW - Halter	
			→	07/01→; 		24.3367-1714.5	240901	TRW - Halter	
2.2 DTI	86	09/02→01/05	←			24.3571-9823.5	240499	ATE - Halter	
			←			24.3571-9824.5	240500	ATE - Halter	
			→			24.3367-1713.5	240900	TRW - Halter	
			→			24.3384-1753.5	240824	TRW - Halter	
			→			24.3367-1714.5	240901	TRW - Halter	
2.2 DTI	92	09/02→01/05	←			24.3571-9823.5	240499	ATE - Halter	
			←			24.3571-9824.5	240500	ATE - Halter	
			→			24.3367-1713.5	240900	TRW - Halter	
			→			24.3384-1754.5	240825	TRW - Halter	
			→			24.3367-1714.5	240901	TRW - Halter	
Bremssattelachssatz									
1.2 16V 1.4 1.4 16V 1.4 LPG 1.6 1.6 16V 1.6 LPG 1.7 CDTI 1.7 DTI 16V 1.7 TD	48 - 55 66 66 66 55 - 76 74 74 - 76 76 59 55 50	02/98→01/05 09/07→12/09 02/98→01/05 02/98→01/05 02/98→01/05 02/98→01/05 03/98→06/07 02/98→01/05 04/03→01/05 02/00→01/05 02/98→08/00	→			24.0530-0001.5	241269	TRW + Halter	
			→						
			→						
			→						
			→						
			→						
			→						
			→						
			→						
			→						
1.8 1.8 16V 2.0 DI	81 85 - 92 60	02/03→01/04 02/98→01/05 02/98→01/05	→	- ABS		24.0530-0001.5	241269	TRW + Halter	
Feder, Bremssattel									
1.2 16V 1.4 1.6 1.6 LPG 1.7 CDTI 1.7 DTI 16V	48 - 55 66 62 - 76 76 59 55	02/98→01/05 09/07→12/09 09/00→01/05 11/02→06/07 04/03→01/05 02/00→01/05		22000001→	2	11.8116-0292.1	390521	ATE	
					2	11.8116-0292.1	390521	ATE	
					2	11.8116-0292.1	390521	ATE	
					2	11.8116-0292.1	390521	ATE	
					2	11.8116-0292.1	390521	ATE	
1.4 16V 1.4 LPG 1.6 1.6 16V 1.6 LPG 1.7 TD	66 66 55 74 74 50	02/98→01/05 02/98→01/05 02/98→09/00 02/98→01/05 03/98→01/05 02/98→08/00		04/98→	2	11.8116-0292.1	390521	ATE	
					2	11.8116-0292.1	390521	ATE	
					2	11.8116-0292.1	390521	ATE	
					2	11.8116-0292.1	390521	ATE	
					2	11.8116-0292.1	390521	ATE	
1.8 1.8 16V →	81 92	02/03→01/04 09/00→01/05		- ABS	2	11.8116-0292.1	390521	ATE	

















































	kW			 	! #		
OPEL - ASTRA G CC (T98) 02/98→12/09							
Feder, Bremssattel							
1.8 1.8 16V	81 92	02/03→01/04 09/00→01/05	←	+ ABS	2	11.8116-0292.1 390521	ATE
1.8 16V 2.0 DI	85 60	02/98→09/00 02/98→01/05	←	04/98→; - ABS	2	11.8116-0292.1 390521	ATE
			←	04/98→; + ABS	2	11.8116-0292.1 390521	ATE
2.0 16V	100	02/98→01/05	←	04/98→	2	11.8116-0292.1 390521	ATE
2.0 16V OPC 2.0 DTI 16V 2.0 OPC	118 74 141 -	11/99→09/02 08/99→01/05 09/02→01/05	←		2	11.8116-0292.1 390521	ATE
2.2 DTI	147 86 -	09/02→01/05					
2.2 16V	108	06/00→01/05	←	09/00→	2	11.8116-0292.1 390521	ATE
Führungshülzensatz, Bremssattel							
1.2 16V	48	02/98→09/00	←	04/98→; → 18999999; für Fahrzeuge mit Trommelbremse an der Hinterachse		11.0101-5407.2 260011	ATE
			←	22000001→		11.0101-5407.2 260011	ATE
1.2 16V	55	09/00→01/05	←	22000001→		11.0101-5407.2 260011	ATE
			←	→ 18999999; für Fahrzeuge mit Trommelbremse an der Hinterachse		11.0101-5407.2 260011	ATE
1.4 1.6 1.6 LPG 1.7 CDTI 1.7 DTI 16V 1.8 1.8 16V 2.0 16V OPC 2.0 DTI 16V 2.0 OPC	66 62 - 76 76 59 55 81 92 118 74 141 - 147 86 - 92	09/07→12/09 09/00→01/05 11/02→06/07 04/03→01/05 02/00→01/05 02/03→01/04 09/00→01/05 11/99→09/02 08/99→01/05 09/02→01/05	←			11.0101-5407.2 260011	ATE
2.2 DTI		09/02→01/05					
1.4 16V 1.4 LPG 1.6 1.6 16V 1.6 LPG 1.7 TD 1.8 16V 2.0 16V 2.0 DI	66 66 55 74 74 50 85 100 60	02/98→01/05 02/98→01/05 02/98→09/00 02/98→01/05 03/98→01/05 02/98→08/00 02/98→09/00 02/98→01/05 02/98→01/05	←	04/98→		11.0101-5407.2 260011	ATE
2.2 16V	108	06/00→01/05	←	09/00→		11.0101-5407.2 260011	ATE
Führungsbolzen, Bremssattel							
1.2 16V	48	02/98→09/00	←	04/98→; → 18999999; für Fahrzeuge mit Trommelbremse an der Hinterachse	2	11.8171-0008.1 990049	ATE
			←	22000001→	2	11.8171-0008.1 990049	ATE
1.2 16V	55	09/00→01/05	←	→ 18999999; für Fahrzeuge mit Trommelbremse an der Hinterachse	2	11.8171-0008.1 990049	ATE
			←	22000001→	2	11.8171-0008.1 990049	ATE
1.4 1.6 1.6 LPG 1.7 CDTI 1.7 DTI 16V 1.8 1.8 16V 2.0 DTI 16V 2.2 DTI	66 62 - 76 76 59 55 81 92 74 86 - 92	09/07→12/09 09/00→01/05 11/02→06/07 04/03→01/05 02/00→01/05 02/03→01/04 09/00→01/05 08/99→01/05 09/02→01/05	←			11.8171-0008.1 990049	ATE
1.4 16V 1.4 LPG 1.6 1.6 16V 1.6 LPG 1.7 TD 1.8 16V 2.0 16V 2.0 DI	66 66 55 74 74 50 85 100 60	02/98→01/05 02/98→01/05 02/98→09/00 02/98→01/05 03/98→01/05 02/98→08/00 02/98→09/00 02/98→01/05 02/98→01/05	←	04/98→	2	11.8171-0008.1 990049	ATE
2.0 16V OPC 2.0 OPC	118 141 - 147	11/99→09/02 09/02→01/05			2	11.8171-0008.1 990049	ATE
2.2 16V →	108	06/00→01/05	←	09/00→	2	11.8171-0008.1 990049	ATE









	kw			 	! #			
OPEL - ASTRA G CC (T98) 02/98→12/09								
Bremsschlauch								
1.2 16V 1.4 16V 1.4 LPG 1.6 1.6 16V 1.6 LPG	48 66 66 55 74 74	02/98→09/00 02/98→01/05 02/98→01/05 02/98→09/00 02/98→01/05 03/98→01/05	← → → → → →	04/98→ 32000001→; für Fahrzeuge mit Scheibenbremse an der Hinterachse;  32000001→; für Fahrzeuge mit Scheibenbremse an der Hinterachse;  04/98→; für Fahrzeuge mit Trommelbremse an der Hinterachse 04/98→; → 22999999; für Fahrzeuge mit Scheibenbremse an der Hinterachse	2 2 2	24.5241-0396.3 24.5157-0218.3 24.5157-0219.3 24.5240-0220.3 24.5241-0200.3	331380 331095 331096 330619 330620	L= 398 L= 219 L2= 185 mit Rohrleitung L= 219 L2= 185 mit Rohrleitung L= 220 L= 200
1.2 16V 1.4 1.6 1.6 LPG 1.7 DTI 16V	55 66 62 - 76 76 55	09/00→01/05 09/07→12/09 09/00→01/05 11/02→06/07 02/00→01/05	← → → → → →	 32000001→; für Fahrzeuge mit Scheibenbremse an der Hinterachse;  32000001→; für Fahrzeuge mit Scheibenbremse an der Hinterachse;  für Fahrzeuge mit Trommelbremse an der Hinterachse → 22999999; für Fahrzeuge mit Scheibenbremse an der Hinterachse	2 2 2	24.5241-0396.3 24.5157-0218.3 24.5157-0219.3 24.5240-0220.3 24.5241-0200.3	331380 331095 331096 330619 330620	L= 398 L= 219 L2= 185 mit Rohrleitung L= 219 L2= 185 mit Rohrleitung L= 220 L= 200
1.7 CDTI 1.8 1.8 16V 2.0 16V OPC 2.0 DTI 16V 2.0 OPC 2.2 DTI	59 81 92 118 74 141 - 147 86 - 92	04/03→01/05 02/03→01/04 09/00→01/05 11/99→09/02 08/99→01/05 09/02→01/05 09/02→01/05	← → → → → → →	 32000001→;  32000001→;  → 22999999	2 2	24.5241-0396.3 24.5157-0218.3 24.5157-0219.3 24.5241-0200.3	331380 331095 331096 330620	L= 398 L= 219 L2= 185 mit Rohrleitung L= 219 L2= 185 mit Rohrleitung L= 200
1.7 TD	50	02/98→08/00	← → →	04/98→ 04/98→; für Fahrzeuge mit Trommelbremse an der Hinterachse 04/98→; für Fahrzeuge mit Scheibenbremse an der Hinterachse	2 2 2	24.5241-0396.3 24.5240-0220.3 24.5241-0200.3	331380 330619 330620	L= 398 L= 220 L= 200
1.8 16V 2.0 16V 2.0 DI	85 100 60	02/98→09/00 02/98→01/05 02/98→01/05	← → → →	04/98→ 32000001→;  32000001→;  04/98→; → 22999999	2 2	24.5241-0396.3 24.5157-0218.3 24.5157-0219.3 24.5241-0200.3	331380 331095 331096 330620	L= 398 L= 219 L2= 185 mit Rohrleitung L= 219 L2= 185 mit Rohrleitung L= 200
2.2 16V	108	06/00→01/05	← → → →	09/00→ 32000001→;  32000001→;  09/00→; → 22999999	2 2	24.5241-0396.3 24.5157-0218.3 24.5157-0219.3 24.5241-0200.3	331380 331095 331096 330620	L= 398 L= 219 L2= 185 mit Rohrleitung L= 219 L2= 185 mit Rohrleitung L= 200
OPEL - ASTRA G CLASSIC (T98) 03/04→07/09								
Bremssattel								
1.4 16V 1.6 16V 1.7 CDTI	66 74 59	05/04→07/09 05/04→02/06 06/04→07/09	← ← → → →	    	 	24.3521-7001.5 24.3521-7002.5 24.3344-1713.5 24.3347-1711.5 24.3344-1714.5 24.3347-1712.5	240481 240482 240812 240699 240813 240700	ATE - Halter ATE - Halter TRW - Halter TRW - Halter TRW - Halter TRW - Halter
1.6	76	03/06→06/08	← ← → → → → → →	    für Fahrzeuge ohne Sportfahrwerk;  für Fahrzeuge ohne Sportfahrwerk;  für Fahrzeuge mit Sportfahrwerk;  für Fahrzeuge mit Sportfahrwerk; 	 	24.3521-7001.5 24.3521-7002.5 24.3344-1713.5 24.3344-1714.5 24.3347-1711.5 24.3347-1712.5 24.3367-1707.5 24.3367-1708.5	240481 240482 240812 240813 240699 240700 240898 240899	ATE - Halter ATE - Halter TRW - Halter TRW - Halter TRW - Halter TRW - Halter TRW - Halter TRW - Halter
Bremssattelachssatz								
1.4 16V 1.6 1.6 16V 1.7 CDTI →	66 76 74 59	05/04→07/09 03/06→06/08 05/04→02/06 06/04→07/09	→			24.0530-0001.5	241269	TRW + Halter

























































	kW			 	! #		
OPEL - ASTRA G CLASSIC (T98) 03/04→07/09							
Feder, Bremssattel							
1.4 16V	66	05/04→07/09			2	11.8116-0292.1 390521	ATE
1.6	76	03/06→06/08					
1.6 16V	74	05/04→02/06					
1.7 CDTI	59	06/04→07/09					
Führungshülzensatz, Bremssattel							
1.4 16V	66	05/04→07/09	←			11.0101-5407.2 260011	ATE
1.6	76	03/06→06/08					
1.6 16V	74	05/04→02/06					
1.7 CDTI	59	06/04→07/09					
Führungsbolzen, Bremssattel							
1.4 16V	66	05/04→07/09	←		2	11.8171-0008.1 990049	ATE
1.6	76	03/06→06/08					
1.6 16V	74	05/04→02/06					
1.7 CDTI	59	06/04→07/09					
 Bremsschlauch							
1.4 16V	66	05/04→07/09	←		2	24.5241-0396.3 331380	L= 398
1.6	76	03/06→06/08	→	32000001→; für Fahrzeuge mit Scheibenbremse an der Hinterachse; 		24.5157-0218.3 331095	L= 219 L2= 185 mit Rohrleitung
1.6 16V	74	05/04→02/06	→	32000001→; für Fahrzeuge mit Scheibenbremse an der Hinterachse; 		24.5157-0219.3 331096	L= 219 L2= 185 mit Rohrleitung
			→	für Fahrzeuge mit Trommelbremse an der Hinterachse	2	24.5240-0220.3 330619	L= 220
			→	→ 22999999; für Fahrzeuge mit Scheibenbremse an der Hinterachse	2	24.5241-0200.3 330620	L= 200
1.7 CDTI	59	06/04→07/09	←		2	24.5241-0396.3 331380	L= 398
			→	32000001→; 		24.5157-0218.3 331095	L= 219 L2= 185 mit Rohrleitung
			→	32000001→; 		24.5157-0219.3 331096	L= 219 L2= 185 mit Rohrleitung
			→	→ 22999999	2	24.5241-0200.3 330620	L= 200
OPEL - ASTRA G CLASSIC Caravan (F35) 03/04→07/09							
 Bremssattel							
1.4	66	10/07→07/09	←			24.3521-7001.5 240481	ATE - Halter
1.4 16V	66	07/04→09/07	←			24.3521-7002.5 240482	ATE - Halter
1.7 CDTI	59	05/04→07/09	→			24.3347-1711.5 240699	TRW - Halter
			→			24.3347-1712.5 240700	TRW - Halter
1.6	74	06/04→02/06	←			24.3521-7001.5 240481	ATE - Halter
			←			24.3521-7002.5 240482	ATE - Halter
			→			24.3344-1713.5 240812	TRW - Halter
			→			24.3347-1711.5 240699	TRW - Halter
			→			24.3344-1714.5 240813	TRW - Halter
			→			24.3347-1712.5 240700	TRW - Halter
1.6	76	02/06→07/09	←			24.3521-7001.5 240481	ATE - Halter
			←			24.3521-7002.5 240482	ATE - Halter
			→			24.3344-1713.5 240812	TRW - Halter
			→			24.3344-1714.5 240813	TRW - Halter
			→	für Fahrzeuge ohne Sportfahrwerk; 		24.3347-1711.5 240699	TRW - Halter
			→	für Fahrzeuge ohne Sportfahrwerk; 		24.3347-1712.5 240700	TRW - Halter
			→	für Fahrzeuge mit Sportfahrwerk; 		24.3367-1707.5 240898	TRW - Halter
			→	für Fahrzeuge mit Sportfahrwerk; 		24.3367-1708.5 240899	TRW - Halter
Bremssattelachssatz							
1.4	66	10/07→07/09	→			24.0530-0001.5 241269	TRW + Halter
1.4 16V	66	07/04→09/07					
1.6	74	06/04→07/09					
	76						
1.7 CDTI	59	05/04→07/09					
Feder, Bremssattel							
1.4	66	10/07→07/09			2	11.8116-0292.1 390521	ATE
1.4 16V	66	07/04→09/07					
1.6	74	06/04→07/09					
	76						
1.7 CDTI	59	05/04→07/09					
→							

	kw					! #		
OPEL - ASTRA G CLASSIC Caravan (F35) 03/04→07/09								
Führungshülzensatz, Bremsattel								
1.4 1.4 16V 1.6 1.7 CDTI	66 66 74 - 76 59	10/07→07/09 07/04→09/07 06/04→07/09 05/04→07/09	←				11.0101-5407.2 260011	ATE
Führungsbolzen, Bremsattel								
1.4 1.4 16V 1.6 1.7 CDTI	66 66 74 - 76 59	10/07→07/09 07/04→09/07 06/04→07/09 05/04→07/09	←		2	11.8171-0008.1 990049	ATE	
 Bremsschlauch								
1.4 1.4 16V	66 66	10/07→07/09 07/04→09/07	←		2	24.5241-0396.3 331380	L= 398	
			→	für Fahrzeuge mit Scheibenbremse an der Hinterachse; 		24.5157-0218.3 331095	L= 219 L2= 185 mit Rohrleitung	
			→	für Fahrzeuge mit Scheibenbremse an der Hinterachse; 		24.5157-0219.3 331096	L= 219 L2= 185 mit Rohrleitung	
			→	für Fahrzeuge mit Trommelbremse an der Hinterachse	2	24.5240-0220.3 330619	L= 220	
1.6	74 - 76	06/04→07/09	←		2	24.5241-0396.3 331380	L= 398	
			→	32000001→; für Fahrzeuge mit Scheibenbremse an der Hinterachse; 		24.5157-0218.3 331095	L= 219 L2= 185 mit Rohrleitung	
			→	32000001→; für Fahrzeuge mit Scheibenbremse an der Hinterachse; 		24.5157-0219.3 331096	L= 219 L2= 185 mit Rohrleitung	
			→	für Fahrzeuge mit Trommelbremse an der Hinterachse	2	24.5240-0220.3 330619	L= 220	
			→	→ 22999999; für Fahrzeuge mit Scheibenbremse an der Hinterachse	2	24.5241-0200.3 330620	L= 200	
1.7 CDTI	59	05/04→07/09	←		2	24.5241-0396.3 331380	L= 398	
			→	32000001→; 		24.5157-0218.3 331095	L= 219 L2= 185 mit Rohrleitung	
			→	32000001→; 		24.5157-0219.3 331096	L= 219 L2= 185 mit Rohrleitung	
			→	→ 22999999	2	24.5241-0200.3 330620	L= 200	
OPEL - ASTRA G CLASSIC Stufenheck (T98) 03/04→07/09								
 Bremssattel								
1.4 16V	66	05/04→07/09	←			24.3521-7001.5 240481	ATE - Halter	
			←			24.3521-7002.5 240482	ATE - Halter	
			→			24.3347-1711.5 240699	TRW - Halter	
			→			24.3347-1712.5 240700	TRW - Halter	
1.6 16V	74	03/04→01/08	←			24.3521-7001.5 240481	ATE - Halter	
			←			24.3521-7002.5 240482	ATE - Halter	
			→			24.3344-1713.5 240812	TRW - Halter	
			→			24.3347-1711.5 240699	TRW - Halter	
			→			24.3344-1714.5 240813	TRW - Halter	
			→			24.3347-1712.5 240700	TRW - Halter	
Bremssattelachssatz								
1.4 16V 1.6 16V	66 74	05/04→07/09 03/04→01/08	→			24.0530-0001.5 241269	TRW + Halter	
Feder, Bremsattel								
1.4 16V 1.6 16V	66 74	05/04→07/09 03/04→01/08			2	11.8116-0292.1 390521	ATE	
Führungshülzensatz, Bremsattel								
1.4 16V 1.6 16V	66 74	05/04→07/09 03/04→01/08	←			11.0101-5407.2 260011	ATE	
Führungsbolzen, Bremsattel								
1.4 16V 1.6 16V	66 74	05/04→07/09 03/04→01/08	←		2	11.8171-0008.1 990049	ATE	
 Bremsschlauch								
1.4 16V	66	05/04→07/09	←		2	24.5241-0396.3 331380	L= 398	
			→	für Fahrzeuge mit Scheibenbremse an der Hinterachse; 		24.5157-0218.3 331095	L= 219 L2= 185 mit Rohrleitung	
→								

































	kw					! #		
OPEL - ASTRA G CLASSIC Stufenheck (T98) 03/04→07/09								
Bremsschlauch								
1.4 16V	66	05/04→07/09	➔	für Fahrzeuge mit Scheibenbremse an der Hinterachse; 		24.5157-0219.3	331096	L= 219 L2= 185 mit Rohrleitung
			➔	für Fahrzeuge mit Trommelbremse an der Hinterachse	2	24.5240-0220.3	330619	L= 220
1.6 16V	74	03/04→01/08	➔		2	24.5241-0396.3	331380	L= 398
			➔	32000001→; für Fahrzeuge mit Scheibenbremse an der Hinterachse; 		24.5157-0218.3	331095	L= 219 L2= 185 mit Rohrleitung
			➔	32000001→; für Fahrzeuge mit Scheibenbremse an der Hinterachse; 		24.5157-0219.3	331096	L= 219 L2= 185 mit Rohrleitung
			➔	für Fahrzeuge mit Trommelbremse an der Hinterachse	2	24.5240-0220.3	330619	L= 220
			➔	→ 22999999; für Fahrzeuge mit Scheibenbremse an der Hinterachse	2	24.5241-0200.3	330620	L= 200
OPEL - ASTRA G Coupe (T98) 03/00→05/05								
Bremssattel								
1.6 16V	74 - 76	03/00→05/05	➔			24.3521-7001.5	240481	ATE - Halter
			➔			24.3521-7002.5	240482	ATE - Halter
			➔	07/01→ 07/03; 		24.3344-1713.5	240812	TRW - Halter
			➔	07/01→ 07/03; 		24.3344-1714.5	240813	TRW - Halter
			➔	08/03→; 		24.3347-1711.5	240699	TRW - Halter
			➔	08/03→; 		24.3347-1712.5	240700	TRW - Halter
1.8 16V	85	03/00→10/00	➔			24.3571-9823.5	240499	ATE - Halter
			➔			24.3571-9824.5	240500	ATE - Halter
1.8 16V 2.0 16V Turbo 2.2 16V	92 140 108	09/00→05/05 09/00→08/01 09/00→05/05	➔			24.3571-9823.5	240499	ATE - Halter
			➔			24.3571-9824.5	240500	ATE - Halter
			➔	07/01→; 		24.3384-1753.5	240824	TRW - Halter
			➔	07/01→; 		24.3384-1754.5	240825	TRW - Halter
2.0 16V Turbo 2.2 DTI	141 - 147 92	08/01→05/05 09/02→05/05	➔			24.3571-9823.5	240499	ATE - Halter
			➔			24.3571-9824.5	240500	ATE - Halter
			➔			24.3384-1753.5	240824	TRW - Halter
			➔			24.3384-1754.5	240825	TRW - Halter
Bremssattelachssatz								
1.6 16V	74 - 76	03/00→05/05	➔			24.0530-0001.5	241269	TRW + Halter
Feder, Bremssattel								
1.6 16V	74 - 76	03/00→05/05			2	11.8116-0292.1	390521	ATE
1.8 16V 2.0 16V Turbo 2.2 16V 2.2 DTI	85 - 92 140 - 147 108 92	03/00→05/05 09/00→05/05 09/00→05/05 09/02→05/05	➔		2	11.8116-0292.1	390521	ATE
Führungshülzensatz, Bremssattel								
1.6 16V 1.8 16V 2.0 16V Turbo 2.2 16V 2.2 DTI	74 - 76 85 - 92 140 - 147 108 92	03/00→05/05 03/00→05/05 09/00→05/05 09/00→05/05 09/02→05/05	➔			11.0101-5407.2	260011	ATE
Führungsbolzen, Bremssattel								
1.6 16V 1.8 16V 2.0 16V Turbo 2.2 16V 2.2 DTI	74 - 76 85 - 92 140 - 141 108 92	03/00→05/05 03/00→05/05 09/00→05/05 09/00→05/05 09/02→05/05	➔		2	11.8171-0008.1	990049	ATE
2.0 16V Turbo ➔	147	11/02→05/05			2	11.8171-0008.1	990049	ATE







	kw			 	! #			
OPEL - ASTRA G Coupe (T98) 03/00→05/05								
 Bremsschlauch								
1.6 16V	74 - 76	03/00→05/05	←		2	24.5241-0396.3	331380	L= 398
			→	32000001→; für Fahrzeuge mit Scheibenbremse an der Hinterachse; 		24.5157-0218.3	331095	L= 219 L2= 185 mit Rohrleitung
			→	32000001→; für Fahrzeuge mit Scheibenbremse an der Hinterachse; 		24.5157-0219.3	331096	L= 219 L2= 185 mit Rohrleitung
			→	für Fahrzeuge mit Trommelbremse an der Hinterachse	2	24.5240-0220.3	330619	L= 220
			→	→ 22999999; für Fahrzeuge mit Scheibenbremse an der Hinterachse	2	24.5241-0200.3	330620	L= 200
1.8 16V 2.0 16V Turbo 2.2 16V 2.2 DTI	85 - 92 140 - 147 108 92	03/00→05/05 09/00→05/05 09/00→05/05 09/02→05/05	←		2	24.5241-0396.3	331380	L= 398
			→	32000001→; 		24.5157-0218.3	331095	L= 219 L2= 185 mit Rohrleitung
			→	32000001→; 		24.5157-0219.3	331096	L= 219 L2= 185 mit Rohrleitung
			→	→ 22999999	2	24.5241-0200.3	330620	L= 200
OPEL - ASTRA G Kasten/Kombi (F70) 09/98→04/05								
 Bremssattel								
1.2	48	09/98→08/00	←	22000001→; 		24.3521-7001.5	240481	ATE - Halter
			←	22000001→; 		24.3521-7002.5	240482	ATE - Halter
1.4 1.6	66 62	09/98→04/05 09/00→04/05	←			24.3521-7001.5	240481	ATE - Halter
			←			24.3521-7002.5	240482	ATE - Halter
			→	07/01→ 07/03; 		24.3344-1713.5	240812	TRW - Halter
			→	07/01→ 07/03; 		24.3344-1714.5	240813	TRW - Halter
			→	08/03→; für Fahrzeuge ohne Sportfahrwerk; 		24.3347-1711.5	240699	TRW - Halter
			→	08/03→; für Fahrzeuge ohne Sportfahrwerk; 		24.3347-1712.5	240700	TRW - Halter
			→	08/03→; für Fahrzeuge mit Sportfahrwerk; 		24.3367-1707.5	240898	TRW - Halter
			→	08/03→; für Fahrzeuge mit Sportfahrwerk; 		24.3367-1708.5	240899	TRW - Halter
1.6	55	01/99→09/00	←			24.3521-7001.5	240481	ATE - Halter
			←			24.3521-7002.5	240482	ATE - Halter
			→	für Fahrzeuge mit Sportfahrwerk; 		24.3367-1707.5	240898	TRW - Halter
			→	für Fahrzeuge mit Sportfahrwerk; 		24.3367-1708.5	240899	TRW - Halter
1.6	74 - 76	09/98→11/04	←			24.3521-7001.5	240481	ATE - Halter
			←			24.3521-7002.5	240482	ATE - Halter
			→			24.3347-1711.5	240699	TRW - Halter
			→			24.3347-1712.5	240700	TRW - Halter
1.7 CDTi	59	07/03→11/04	←			24.3521-7001.5	240481	ATE - Halter
			←			24.3521-7002.5	240482	ATE - Halter
			→	→ 07/03; 		24.3344-1713.5	240812	TRW - Halter
			→	→ 07/03; 		24.3344-1714.5	240813	TRW - Halter
			→	08/03→; 		24.3347-1711.5	240699	TRW - Halter
			→	08/03→; 		24.3347-1712.5	240700	TRW - Halter
1.7 DTI 16V	55	02/00→04/05	←			24.3521-7001.5	240481	ATE - Halter
			←			24.3521-7002.5	240482	ATE - Halter
			→	07/01→ 07/03; 		24.3344-1713.5	240812	TRW - Halter
			→	07/01→ 07/03; 		24.3344-1714.5	240813	TRW - Halter
			→	08/03→; 		24.3347-1711.5	240699	TRW - Halter
			→	08/03→; 		24.3347-1712.5	240700	TRW - Halter
1.7 TD	50	01/99→04/05	←			24.3521-7001.5	240481	ATE - Halter
			←			24.3521-7002.5	240482	ATE - Halter
2.0 DI 2.0 DTI	60 74	01/99→04/05 09/00→04/05	←	- ABS; 		24.3521-7001.5	240481	ATE - Halter
			←	- ABS; 		24.3521-7002.5	240482	ATE - Halter
			←	+ ABS; 		24.3571-9823.5	240499	ATE - Halter
			←	+ ABS;		24.3571-9824.5	240500	ATE - Halter
			→	07/01→ 07/03;		24.3344-1713.5	240812	TRW - Halter
→								







	kW			 	! #		
OPEL - ASTRA G Kasten/Kombi (F70) 09/98→04/05							
 Bremssattel							
2.0 DI 2.0 DTI	60 74	01/99→04/05 09/00→04/05	➔	07/01→ 07/03; ☐		24.3344-1714.5 240813	TRW - Halter
			➔	08/03→; ☐		24.3347-1711.5 240699	TRW - Halter
			➔	08/03→; ☐		24.3347-1712.5 240700	TRW - Halter
Bremssattelachssatz							
1.2 1.4 1.6	48 66 55 - 76	09/98→08/00 09/98→04/05 09/98→04/05	➔			24.0530-0001.5 241269	TRW + Halter
1.7 CDTi 1.7 DTI 16V 1.7 TD	59 55 50	07/03→11/04 02/00→04/05 01/99→04/05					
2.0 DI 2.0 DTI	60 74	01/99→04/05 09/00→04/05	➔	- ABS		24.0530-0001.5 241269	TRW + Halter
Feder, Bremssattel							
1.2	48	09/98→08/00		22000001→	2	11.8116-0292.1 390521	ATE
1.4 1.6	66 55 - 76	09/98→04/05 09/98→04/05			2	11.8116-0292.1 390521	ATE
1.7 CDTi 1.7 DTI 16V 1.7 TD	59 55 50	07/03→11/04 02/00→04/05 01/99→04/05					
2.0 DI 2.0 DTI	60 74	01/99→04/05 09/00→04/05		- ABS	2	11.8116-0292.1 390521	ATE
			➔	+ ABS	2	11.8116-0292.1 390521	ATE
Führungshülzensatz, Bremssattel							
1.2	48	09/98→08/00	➔	22000001→		11.0101-5407.2 260011	ATE
			➔	→ 18999999; für Fahrzeuge mit Trommelbremse an der Hinterachse		11.0101-5407.2 260011	ATE
1.4 1.6	66 55 - 76	09/98→04/05 09/98→04/05	➔			11.0101-5407.2 260011	ATE
1.7 CDTi 1.7 DTI 16V 1.7 TD	59 55 50	07/03→11/04 02/00→04/05 01/99→04/05					
2.0 DI 2.0 DTI	60 74	01/99→04/05 09/00→04/05					
Führungsbolzen, Bremssattel							
1.2	48	09/98→08/00	➔	→ 18999999; für Fahrzeuge mit Trommelbremse an der Hinterachse	2	11.8171-0008.1 990049	ATE
			➔	22000001→	2	11.8171-0008.1 990049	ATE
1.4 1.6	66 55 - 76	09/98→04/05 09/98→04/05	➔		2	11.8171-0008.1 990049	ATE
1.7 CDTi 1.7 DTI 16V 1.7 TD	59 55 50	07/03→11/04 02/00→04/05 01/99→04/05					
2.0 DI 2.0 DTI	60 74	01/99→04/05 09/00→04/05					
 Bremsschlauch							
1.2 1.4 1.6	48 66 55 - 76	09/98→08/00 09/98→04/05 09/98→04/05	➔		2	24.5241-0396.3 331380	L= 398
			➔	32000001→; für Fahrzeuge mit Scheibenbremse an der Hinterachse; ☐		24.5157-0218.3 331095	L= 219 L2= 185 mit Rohrleitung
1.7 CDTi 1.7 DTI 16V	59 55	07/03→11/04 02/00→04/05	➔	32000001→; für Fahrzeuge mit Scheibenbremse an der Hinterachse; ☐		24.5157-0219.3 331096	L= 219 L2= 185 mit Rohrleitung
			➔	für Fahrzeuge mit Trommelbremse an der Hinterachse	2	24.5240-0220.3 330619	L= 220
			➔	→ 22999999; für Fahrzeuge mit Scheibenbremse an der Hinterachse	2	24.5241-0200.3 330620	L= 200
1.7 TD	50	01/99→04/05	➔		2	24.5241-0396.3 331380	L= 398
			➔	für Fahrzeuge mit Trommelbremse an der Hinterachse	2	24.5240-0220.3 330619	L= 220
			➔	für Fahrzeuge mit Scheibenbremse an der Hinterachse	2	24.5241-0200.3 330620	L= 200
2.0 DI 2.0 DTI	60 74	01/99→04/05 09/00→04/05	➔		2	24.5241-0396.3 331380	L= 398
			➔	32000001→; ☐		24.5157-0218.3 331095	L= 219 L2= 185 mit Rohrleitung
			➔	32000001→; ☐		24.5157-0219.3 331096	L= 219 L2= 185 mit Rohrleitung
			➔	→ 22999999	2	24.5241-0200.3 330620	L= 200

	kw			 	! #			
OPEL - ASTRA G Stufenheck (T98) 03/98→12/09								
 Bremssattel								
1.2 16V	48	09/98→09/00	←	22000001→; 		24.3521-7001.5	240481	ATE - Halter
			←	22000001→; 		24.3521-7002.5	240482	ATE - Halter
1.2 16V	55	09/00→01/05	←	22000001→; 		24.3521-7001.5	240481	ATE - Halter
			←	22000001→; 		24.3521-7002.5	240482	ATE - Halter
			→	07/01→ 07/03; 		24.3344-1713.5	240812	TRW - Halter
			→	07/01→ 07/03; 		24.3344-1714.5	240813	TRW - Halter
			→	08/03→; 		24.3347-1711.5	240699	TRW - Halter
			→	08/03→; 		24.3347-1712.5	240700	TRW - Halter
1.4	66	09/07→12/09	←			24.3521-7001.5	240481	ATE - Halter
			←			24.3521-7002.5	240482	ATE - Halter
			→			24.3347-1711.5	240699	TRW - Halter
			→			24.3347-1712.5	240700	TRW - Halter
1.4 16V 1.4 LPG 1.6 16V 1.7 DTI 16V	66	09/98→01/05	←			24.3521-7001.5	240481	ATE - Halter
	66	03/98→01/05	←			24.3521-7002.5	240482	ATE - Halter
	74	09/98→01/05	←			24.3521-7002.5	240482	ATE - Halter
	55	02/00→01/05	→	07/01→ 07/03; 		24.3344-1713.5	240812	TRW - Halter
			→	07/01→ 07/03; 		24.3344-1714.5	240813	TRW - Halter
			→	08/03→; 		24.3347-1711.5	240699	TRW - Halter
1.6	55	09/98→09/00	←			24.3521-7001.5	240481	ATE - Halter
			←			24.3521-7002.5	240482	ATE - Halter
			→	für Fahrzeuge mit Sportfahrwerk; 		24.3367-1707.5	240898	TRW - Halter
			→	für Fahrzeuge mit Sportfahrwerk; 		24.3367-1708.5	240899	TRW - Halter
1.6	62	09/00→01/05	←			24.3521-7001.5	240481	ATE - Halter
			←			24.3521-7002.5	240482	ATE - Halter
			→	07/01→ 07/03; 		24.3344-1713.5	240812	TRW - Halter
			→	07/01→ 07/03; 		24.3344-1714.5	240813	TRW - Halter
			→	08/03→; für Fahrzeuge ohne Sportfahrwerk; 		24.3347-1711.5	240699	TRW - Halter
			→	08/03→; für Fahrzeuge ohne Sportfahrwerk; 		24.3347-1712.5	240700	TRW - Halter
			→	08/03→; für Fahrzeuge mit Sportfahrwerk; 		24.3367-1707.5	240898	TRW - Halter
			→	08/03→; für Fahrzeuge mit Sportfahrwerk; 		24.3367-1708.5	240899	TRW - Halter
1.6	76	12/02→12/09	←			24.3521-7001.5	240481	ATE - Halter
			←			24.3521-7002.5	240482	ATE - Halter
			→	→ 07/03; 		24.3344-1713.5	240812	TRW - Halter
			→	→ 07/03; 		24.3344-1714.5	240813	TRW - Halter
			→	08/03→; für Fahrzeuge ohne Sportfahrwerk; 		24.3347-1711.5	240699	TRW - Halter
			→	08/03→; für Fahrzeuge ohne Sportfahrwerk; 		24.3347-1712.5	240700	TRW - Halter
			→	08/03→; für Fahrzeuge mit Sportfahrwerk; 		24.3367-1707.5	240898	TRW - Halter
			→	08/03→; für Fahrzeuge mit Sportfahrwerk; 		24.3367-1708.5	240899	TRW - Halter
1.6 LPG	55	10/98→06/00	←			24.3521-7001.5	240481	ATE - Halter
			←			24.3521-7002.5	240482	ATE - Halter
			→			24.3344-1713.5	240812	TRW - Halter
			→			24.3347-1711.5	240699	TRW - Halter
			→			24.3344-1714.5	240813	TRW - Halter
1.6 LPG 1.7 CDTI	74	06/02→01/05	←			24.3521-7001.5	240481	ATE - Halter
	59	04/03→12/09	←			24.3521-7002.5	240482	ATE - Halter
			→	→ 07/03; 		24.3344-1713.5	240812	TRW - Halter
			→	→ 07/03; 		24.3344-1714.5	240813	TRW - Halter
			→	08/03→; 		24.3347-1711.5	240699	TRW - Halter
→								

























































	kw			 	! #		
OPEL - ASTRA G Stufenheck (T98) 03/98→12/09							
Bremssattel							
1.6 LPG 1.7 CDTI	74 59	06/02→01/05 04/03→12/09	➔	08/03→; 		24.3347-1712.5 240700	TRW - Halter
1.7 TD	50	09/98→08/00	➔			24.3521-7001.5 240481	ATE - Halter
			➔			24.3521-7002.5 240482	ATE - Halter
1.8 16V	85	09/98→09/00	➔	- ABS; 		24.3521-7001.5 240481	ATE - Halter
			➔	- ABS; 		24.3521-7002.5 240482	ATE - Halter
			➔	+ ABS; 		24.3571-9823.5 240499	ATE - Halter
			➔	+ ABS; 		24.3571-9824.5 240500	ATE - Halter
1.8 16V 2.0 DI	92 60	06/00→01/05 09/98→01/05	➔	- ABS; 		24.3521-7001.5 240481	ATE - Halter
			➔	- ABS; 		24.3521-7002.5 240482	ATE - Halter
			➔	+ ABS; 		24.3571-9823.5 240499	ATE - Halter
			➔	+ ABS; 		24.3571-9824.5 240500	ATE - Halter
			➔	07/01→ 07/03; 		24.3344-1713.5 240812	TRW - Halter
			➔	07/01→ 07/03; 		24.3344-1714.5 240813	TRW - Halter
			➔	08/03→; 		24.3347-1711.5 240699	TRW - Halter
			➔	08/03→; 		24.3347-1712.5 240700	TRW - Halter
2.0 16V	100	09/98→01/05	➔			24.3571-9823.5 240499	ATE - Halter
			➔			24.3571-9824.5 240500	ATE - Halter
2.0 DTI 16V 2.2 16V	74 108	08/99→01/05 03/01→01/05	➔			24.3571-9823.5 240499	ATE - Halter
			➔			24.3571-9824.5 240500	ATE - Halter
			➔	07/01→; 		24.3367-1713.5 240900	TRW - Halter
			➔	07/01→; 		24.3367-1714.5 240901	TRW - Halter
2.2 DTI	86 - 92	09/02→01/05	➔			24.3571-9823.5 240499	ATE - Halter
			➔			24.3571-9824.5 240500	ATE - Halter
			➔			24.3367-1713.5 240900	TRW - Halter
			➔			24.3367-1714.5 240901	TRW - Halter
Bremssattelachssatz							
1.2 16V 1.4 1.4 16V 1.4 LPG 1.6 1.6 16V 1.6 LPG 1.7 CDTI 1.7 DTI 16V 1.7 TD	48 - 55 66 66 66 55 - 76 74 55 - 74 59 55 50	09/98→01/05 09/07→12/09 09/98→01/05 03/98→01/05 09/98→12/09 09/98→01/05 10/98→01/05 04/03→12/09 02/00→01/05 09/98→08/00	➔			24.0530-0001.5 241269	TRW + Halter
1.8 16V 2.0 DI	85 - 92 60	09/98→01/05 09/98→01/05	➔	- ABS		24.0530-0001.5 241269	TRW + Halter
Feder, Bremssattel							
1.2 16V	48 - 55	09/98→01/05		22000001→	2	11.8116-0292.1 390521	ATE
1.4 1.4 16V 1.4 LPG 1.6 1.6 16V 1.6 LPG 1.7 CDTI 1.7 DTI 16V 1.7 TD	66 66 66 55 - 76 74 55 - 74 59 55 50	09/07→12/09 09/98→01/05 03/98→01/05 09/98→12/09 09/98→01/05 10/98→01/05 04/03→12/09 02/00→01/05 09/98→08/00			2	11.8116-0292.1 390521	ATE
1.8 16V	85 - 92	09/98→01/05		- ABS	2	11.8116-0292.1 390521	ATE
2.0 DI	60	09/98→01/05	➔	+ ABS	2	11.8116-0292.1 390521	ATE
2.0 16V 2.0 DTI 16V 2.2 16V 2.2 DTI	100 74 108 86 - 92	09/98→01/05 08/99→01/05 03/01→01/05 09/02→01/05	➔		2	11.8116-0292.1 390521	ATE
→							







	kW			 	! #		
OPEL - ASTRA G Stufenheck (T98) 03/98→12/09							
Führungshülzensatz, Bremsattel							
1.2 16V	48 - 55	09/98→01/05	←	22000001→		11.0101-5407.2 260011	ATE
			←	→ 18999999; für Fahrzeuge mit Trommelbremse an der Hinterachse		11.0101-5407.2 260011	ATE
1.4 1.4 16V 1.4 LPG 1.6 1.6 16V 1.6 LPG 1.7 CDTI 1.7 DTI 16V 1.7 TD 1.8 16V 2.0 16V 2.0 DI 2.0 DTI 16V 2.2 16V 2.2 DTI	66 66 66 55 - 76 74 55 - 74 59 55 50 85 - 92 100 60 74 108 86 - 92	09/07→12/09 09/98→01/05 03/98→01/05 09/98→12/09 09/98→01/05 10/98→01/05 04/03→12/09 02/00→01/05 09/98→08/00 09/98→01/05 09/98→01/05 08/99→01/05 03/01→01/05 09/02→01/05	←			11.0101-5407.2 260011	ATE
Führungsbolzen, Bremsattel							
1.2 16V	48 - 55	09/98→01/05	←	→ 18999999; für Fahrzeuge mit Trommelbremse an der Hinterachse	2	11.8171-0008.1 990049	ATE
			←	22000001→	2	11.8171-0008.1 990049	ATE
1.4 1.4 16V 1.4 LPG 1.6 1.6 16V 1.6 LPG 1.7 CDTI 1.7 DTI 16V 1.7 TD 1.8 16V 2.0 16V 2.0 DI 2.0 DTI 16V 2.2 16V 2.2 DTI	66 66 66 55 - 76 74 55 - 74 59 55 50 85 - 92 100 60 74 108 86 - 92	09/07→12/09 09/98→01/05 03/98→01/05 09/98→12/09 09/98→01/05 10/98→01/05 04/03→12/09 02/00→01/05 09/98→08/00 09/98→01/05 09/98→01/05 08/99→01/05 03/01→01/05 09/02→01/05	←		2	11.8171-0008.1 990049	ATE
Bremsschlauch							
1.2 16V	48 - 55	09/98→01/05	←		2	24.5241-0396.3 331380	L= 398
1.4 16V 1.4 LPG 1.6	66 66 55 - 76	09/98→01/05 03/98→01/05 09/98→12/09	→	32000001→; für Fahrzeuge mit Scheibenbremse an der Hinterachse; ☐		24.5157-0218.3 331095	L= 219 L2= 185 mit Rohrleitung
1.6 16V 1.6 LPG	74 55 - 74	09/98→01/05 10/98→01/05	→	32000001→; für Fahrzeuge mit Scheibenbremse an der Hinterachse; ☐		24.5157-0219.3 331096	L= 219 L2= 185 mit Rohrleitung
1.6 16V 1.6 LPG	74 55 - 74	09/98→01/05 10/98→01/05	→	für Fahrzeuge mit Trommelbremse an der Hinterachse	2	24.5240-0220.3 330619	L= 220
1.7 DTI 16V	55	02/00→01/05	→	→ 22999999; für Fahrzeuge mit Scheibenbremse an der Hinterachse	2	24.5241-0200.3 330620	L= 200
1.4	66	09/07→12/09	←		2	24.5241-0396.3 331380	L= 398
			→	für Fahrzeuge mit Scheibenbremse an der Hinterachse; ☐		24.5157-0218.3 331095	L= 219 L2= 185 mit Rohrleitung
			→	für Fahrzeuge mit Scheibenbremse an der Hinterachse; ☐		24.5157-0219.3 331096	L= 219 L2= 185 mit Rohrleitung
			→	für Fahrzeuge mit Trommelbremse an der Hinterachse	2	24.5240-0220.3 330619	L= 220
1.7 CDTI 1.8 16V	59 85 - 92	04/03→12/09 09/98→01/05	←		2	24.5241-0396.3 331380	L= 398
2.0 16V 2.0 DI 2.0 DTI 16V	100 60 74	09/98→01/05 09/98→01/05 08/99→01/05	→	32000001→; ☐		24.5157-0218.3 331095	L= 219 L2= 185 mit Rohrleitung
2.2 16V 2.2 DTI	108 86 - 92	03/01→01/05 09/02→01/05	→	→ 22999999	2	24.5241-0200.3 330620	L= 200
1.7 TD	50	09/98→08/00	←		2	24.5241-0396.3 331380	L= 398
			→	für Fahrzeuge mit Trommelbremse an der Hinterachse	2	24.5240-0220.3 330619	L= 220
→							











	kw					! #			
OPEL - ASTRA G Stufenheck (T98) 03/98→12/09									
Bremsschlauch									
1.7 TD	50	09/98→08/00	➔	für Fahrzeuge mit Scheibenbremse an der Hinterachse		2	24.5241-0200.3	330620	L= 200
OPEL - ASTRA H (A04) 01/04→05/14									
Bremssattel									
1.2	59	08/05→10/10	←	☐			24.3571-9823.5	240499	ATE - Halter
1.3 CDTI	66	08/05→10/10	←	☐			24.3571-9824.5	240500	ATE - Halter
1.4	55 - 66	03/04→10/10	←	☐			24.3571-9824.5	240500	ATE - Halter
1.4 LPG	66	08/09→10/10	➔		Felge Lochzahl: 4; ☐		24.3367-1707.5	240898	TRW - Halter
1.6	77	03/04→10/10	➔		Felge Lochzahl: 4; ☐		24.3367-1708.5	240899	TRW - Halter
1.6 Turbo	132	02/07→10/10	➔		Felge Lochzahl: 5; ☐		24.3387-1701.5	240826	TRW - Halter
1.7 CDTI	59 - 74	03/04→10/10	➔		Felge Lochzahl: 5; ☐		24.3387-1702.5	240827	TRW - Halter
1.8	92 - 103	01/04→10/10							
1.9 CDTI	74 - 110	09/04→10/10							
2.0 Turbo	125 - 147	03/04→10/10							
1.6	85	12/06→05/14	←		01/07→ 11/10; ☐		24.3571-9823.5	240499	ATE - Halter
			←		01/07→ 11/10; ☐		24.3571-9824.5	240500	ATE - Halter
			➔		01/07→ 11/10; Felge Lochzahl: 4; ☐		24.3367-1707.5	240898	TRW - Halter
			➔		01/07→ 11/10; Felge Lochzahl: 4; ☐		24.3367-1708.5	240899	TRW - Halter
			➔		01/07→ 11/10; Felge Lochzahl: 5; ☐		24.3387-1701.5	240826	TRW - Halter
			➔		01/07→ 11/10; Felge Lochzahl: 5; ☐		24.3387-1702.5	240827	TRW - Halter
1.7 CDTI	81 - 92	02/07→05/14	←		04/07→ 11/10; ☐		24.3571-9823.5	240499	ATE - Halter
			←		04/07→ 11/10; ☐		24.3571-9824.5	240500	ATE - Halter
			➔		04/07→ 11/10; Felge Lochzahl: 4; ☐		24.3367-1707.5	240898	TRW - Halter
			➔		04/07→ 11/10; Felge Lochzahl: 4; ☐		24.3367-1708.5	240899	TRW - Halter
			➔		04/07→ 11/10; Felge Lochzahl: 5; ☐		24.3387-1701.5	240826	TRW - Halter
			➔		04/07→ 11/10; Felge Lochzahl: 5; ☐		24.3387-1702.5	240827	TRW - Halter
1.9 CDTI	88	06/04→10/10	←		09/04→; ☐		24.3571-9823.5	240499	ATE - Halter
1.9 CDTI 16V	88	04/04→10/10	←		09/04→; ☐		24.3571-9824.5	240500	ATE - Halter
			➔		09/04→; Felge Lochzahl: 4; ☐		24.3367-1707.5	240898	TRW - Halter
			➔		09/04→; Felge Lochzahl: 4; ☐		24.3367-1708.5	240899	TRW - Halter
			➔		09/04→; Felge Lochzahl: 5; ☐		24.3387-1701.5	240826	TRW - Halter
			➔		09/04→; Felge Lochzahl: 5; ☐		24.3387-1702.5	240827	TRW - Halter
2.0 Turbo	177	03/05→10/10	←	☐			24.3571-9779.5	241098	ATE - Halter
			←	☐			24.3571-9780.5	241099	ATE - Halter
Feder, Bremssattel									
1.2	59	08/05→10/10	←			2	11.8116-0292.1	390521	ATE
1.3 CDTI	66	08/05→10/10	←						
1.4	55 - 66	03/04→10/10	←						
1.4 LPG	66	08/09→10/10							
1.6	77	03/04→10/10							
1.6 Turbo	132	02/07→10/10							
1.7 CDTI	59 - 74	03/04→10/10							
1.8	92 - 103	01/04→10/10							
1.9 CDTI	74 - 110	09/04→10/10							
2.0 Turbo	125 - 147	03/04→10/10							
1.6	85	12/06→05/14	←		01/07→ 11/10	2	11.8116-0292.1	390521	ATE
1.7 CDTI	81 - 92	02/07→05/14	←		04/07→ 11/10	2	11.8116-0292.1	390521	ATE
1.9 CDTI	88	06/04→10/10	←		09/04→	2	11.8116-0292.1	390521	ATE
1.9 CDTI 16V	88	04/04→10/10							
2.0 Turbo	177	03/05→10/10				2	11.8116-0356.1	390586	ATE
Führungshülzensatz, Bremssattel									
1.2	59	08/05→10/10	←				11.0101-5407.2	260011	ATE
1.3 CDTI	66	08/05→10/10	→						





































	kw					! #		
OPEL - ASTRA H (A04) 01/04→05/14								
Führungshülzensatz, Bremsattel								
1.4	55 - 66	03/04→10/10	←				11.0101-5407.2 260011	ATE
1.4 LPG	66	08/09→10/10						
1.6	77	03/04→10/10						
1.6 Turbo	132	02/07→10/10						
1.7 CDTI	59 - 74	03/04→10/10						
1.8	92 - 103	01/04→10/10						
1.9 CDTI	74 - 110	09/04→10/10						
2.0 Turbo	125 - 177	03/04→10/10						
1.6	85	12/06→05/14	←	01/07→ 11/10			11.0101-5407.2 260011	ATE
1.7 CDTI	81 - 92	02/07→05/14	←	04/07→ 11/10			11.0101-5407.2 260011	ATE
1.9 CDTI	88	06/04→10/10	←	09/04→			11.0101-5407.2 260011	ATE
1.9 CDTI 16V	88	04/04→10/10						
Führungsbolzen, Bremsattel								
1.2	59	08/05→10/10			2		11.8171-0008.1 990049	ATE
1.3 CDTI	66	08/05→10/10						
1.4	55 - 66	03/04→10/10						
1.4 LPG	66	08/09→10/10						
1.6	77	03/04→10/10						
1.6 Turbo	132	02/07→10/10						
1.7 CDTI	59 - 74	03/04→10/10						
1.8	92 - 103	01/04→10/10						
1.9 CDTI	74 - 110	09/04→10/10						
2.0 Turbo	125 - 177	03/04→10/10						
1.6	85	12/06→05/14		01/07→ 11/10	2		11.8171-0008.1 990049	ATE
1.7 CDTI	81 - 92	02/07→05/14		04/07→ 11/10	2		11.8171-0008.1 990049	ATE
1.9 CDTI	88	06/04→10/10		09/04→	2		11.8171-0008.1 990049	ATE
1.9 CDTI 16V	88	04/04→10/10						
Bremsschlauch								
1.2	59	08/05→10/10	←		2		24.5241-0429.3 331381	L= 429
1.3 CDTI	66	08/05→10/10						
1.4	55 - 66	03/04→10/10	→	für Fahrzeuge mit Trommelbremse an der Hinterachse; ☐			24.5152-0218.3 331042	L= 230 mit Rohrleitung
1.4 LPG	66	08/09→10/10	→	für Fahrzeuge mit Trommelbremse an der Hinterachse; ☐			24.5152-0219.3 331043	L= 230 mit Rohrleitung
1.6	77	03/04→10/10	→	für Fahrzeuge mit Scheibenbremse an der Hinterachse; ☐			24.5157-0218.3 331095	L= 219 L2= 185 mit Rohrleitung
1.7 CDTI	59 - 74	03/04→10/10	→	für Fahrzeuge mit Scheibenbremse an der Hinterachse; ☐			24.5157-0219.3 331096	L= 219 L2= 185 mit Rohrleitung
1.8	92 - 103	01/04→10/10	→	für Fahrzeuge mit Scheibenbremse an der Hinterachse; ☐				
1.9 CDTI	74 - 110	09/04→10/10						
2.0 Turbo	125 - 147	03/04→10/10						
1.6	85	12/06→05/14	←	01/07→ 11/10	2		24.5241-0429.3 331381	L= 429
			→	01/07→ 11/10; für Fahrzeuge mit Trommelbremse an der Hinterachse; ☐			24.5152-0218.3 331042	L= 230 mit Rohrleitung
			→	01/07→ 11/10; für Fahrzeuge mit Trommelbremse an der Hinterachse; ☐			24.5152-0219.3 331043	L= 230 mit Rohrleitung
			→	01/07→ 11/10; für Fahrzeuge mit Scheibenbremse an der Hinterachse; ☐			24.5157-0218.3 331095	L= 219 L2= 185 mit Rohrleitung
			→	01/07→ 11/10; für Fahrzeuge mit Scheibenbremse an der Hinterachse; ☐			24.5157-0219.3 331096	L= 219 L2= 185 mit Rohrleitung
1.6 Turbo	132	02/07→10/10	←		2		24.5241-0429.3 331381	L= 429
			→	für Fahrzeuge mit Scheibenbremse an der Hinterachse; ☐			24.5157-0218.3 331095	L= 219 L2= 185 mit Rohrleitung
			→	für Fahrzeuge mit Scheibenbremse an der Hinterachse; ☐			24.5157-0219.3 331096	L= 219 L2= 185 mit Rohrleitung
1.7 CDTI	81 - 92	02/07→05/14	←	04/07→ 11/10	2		24.5241-0429.3 331381	L= 429
			→	04/07→ 11/10; für Fahrzeuge mit Scheibenbremse an der Hinterachse; ☐			24.5157-0218.3 331095	L= 219 L2= 185 mit Rohrleitung
			→	04/07→ 11/10; für Fahrzeuge mit Scheibenbremse an der Hinterachse; ☐			24.5157-0219.3 331096	L= 219 L2= 185 mit Rohrleitung
1.9 CDTI	88	06/04→10/10	←	09/04→	2		24.5241-0429.3 331381	L= 429
1.9 CDTI 16V	88	04/04→10/10						

	kw			 	! #			
OPEL - ASTRA H (A04) 01/04→05/14								
 Bremsschlauch								
1.9 CDTI 1.9 CDTI 16V	88	06/04→10/10	➔	09/04→; für Fahrzeuge mit Trommelbremse an der Hinterachse; 		24.5152-0218.3	331042	L= 230 mit Rohrleitung
	88	04/04→10/10	➔	09/04→; für Fahrzeuge mit Trommelbremse an der Hinterachse; 		24.5152-0219.3	331043	L= 230 mit Rohrleitung
			➔	09/04→; für Fahrzeuge mit Scheibenbremse an der Hinterachse; 		24.5157-0218.3	331095	L= 219 L2= 185 mit Rohrleitung
			➔	09/04→; für Fahrzeuge mit Scheibenbremse an der Hinterachse; 		24.5157-0219.3	331096	L= 219 L2= 185 mit Rohrleitung
2.0 Turbo	177	03/05→10/10	➔	für Fahrzeuge mit Trommelbremse an der Hinterachse; 		24.5152-0218.3	331042	L= 230 mit Rohrleitung
			➔	für Fahrzeuge mit Trommelbremse an der Hinterachse; 		24.5152-0219.3	331043	L= 230 mit Rohrleitung
			➔	für Fahrzeuge mit Scheibenbremse an der Hinterachse; 		24.5157-0218.3	331095	L= 219 L2= 185 mit Rohrleitung
			➔	für Fahrzeuge mit Scheibenbremse an der Hinterachse; 		24.5157-0219.3	331096	L= 219 L2= 185 mit Rohrleitung
OPEL - ASTRA H Caravan (A04) 08/04→05/14								
 Bremssattel								
1.3 CDTI 1.4	66	08/05→10/10	←			24.3571-9823.5	240499	ATE - Halter
	55 - 66	08/04→10/10	←			24.3571-9824.5	240500	ATE - Halter
1.4 LPG 1.6	66 77	08/09→10/10 08/04→10/10	➔	Felge Lochzahl: 4; 		24.3367-1707.5	240898	TRW - Halter
1.6 LPG 1.6 Turbo	85 132	08/09→10/10 02/07→10/10	➔	Felge Lochzahl: 4; 		24.3367-1708.5	240899	TRW - Halter
1.7 CDTI	59 - 74	08/04→10/10	➔	Felge Lochzahl: 5; 		24.3387-1701.5	240826	TRW - Halter
1.9 CDTI 1.9 CDTI 16V 2.0 Turbo	74 - 110 88 125 - 147	09/04→10/10 08/04→10/10 08/04→10/10	➔	Felge Lochzahl: 5; 		24.3387-1702.5	240827	TRW - Halter
1.6	85	12/06→05/14	←	01/07→ 11/10; 		24.3571-9823.5	240499	ATE - Halter
			←	01/07→ 11/10; 		24.3571-9824.5	240500	ATE - Halter
			➔	01/07→ 11/10; Felge Lochzahl: 4; 		24.3367-1707.5	240898	TRW - Halter
			➔	01/07→ 11/10; Felge Lochzahl: 4; 		24.3367-1708.5	240899	TRW - Halter
			➔	01/07→ 11/10; Felge Lochzahl: 5; 		24.3387-1701.5	240826	TRW - Halter
			➔	01/07→ 11/10; Felge Lochzahl: 5; 		24.3387-1702.5	240827	TRW - Halter
1.7 CDTI	81 - 92	02/07→05/14	←	04/07→ 11/10; 		24.3571-9823.5	240499	ATE - Halter
			←	04/07→ 11/10; 		24.3571-9824.5	240500	ATE - Halter
			➔	04/07→ 11/10; Felge Lochzahl: 4; 		24.3367-1707.5	240898	TRW - Halter
			➔	04/07→ 11/10; Felge Lochzahl: 4; 		24.3367-1708.5	240899	TRW - Halter
			➔	04/07→ 11/10; Felge Lochzahl: 5; 		24.3387-1701.5	240826	TRW - Halter
			➔	04/07→ 11/10; Felge Lochzahl: 5; 		24.3387-1702.5	240827	TRW - Halter
1.8	92	08/04→10/10	←	09/04→; 		24.3571-9823.5	240499	ATE - Halter
			←	09/04→; 		24.3571-9824.5	240500	ATE - Halter
			➔	09/04→; Felge Lochzahl: 4; 		24.3367-1707.5	240898	TRW - Halter
			➔	09/04→; Felge Lochzahl: 4; 		24.3367-1708.5	240899	TRW - Halter
			➔	09/04→; Felge Lochzahl: 5; 		24.3387-1701.5	240826	TRW - Halter
			➔	09/04→; Felge Lochzahl: 5; 		24.3387-1702.5	240827	TRW - Halter
1.8	103	08/05→05/14	←			24.3571-9823.5	240499	ATE - Halter
			←			24.3571-9824.5	240500	ATE - Halter
			➔	Felge Lochzahl: 4; 		24.3367-1707.5	240898	TRW - Halter
			➔	→ 11/10; Felge Lochzahl: 4; 		24.3367-1708.5	240899	TRW - Halter
			➔	Felge Lochzahl: 5; 		24.3387-1701.5	240826	TRW - Halter
			➔	Felge Lochzahl: 5; 		24.3387-1702.5	240827	TRW - Halter
Feder, Bremssattel								
1.3 CDTI 1.4 1.4 LPG 1.6 1.6 LPG ➔	66 55 - 66 66 77 85	08/05→10/10 08/04→10/10 08/09→10/10 08/04→10/10 08/09→10/10	←		2	11.8116-0292.1	390521	ATE

	kw			 	! #		
OPEL - ASTRA H Caravan (A04) 08/04→05/14							
Feder, Bremssattel							
1.6 Turbo 1.7 CDTI	132 59 - 74	02/07→10/10 08/04→10/10	←		2	11.8116-0292.1 390521	ATE
1.8 1.9 CDTI	103 74 - 110	08/05→05/14 09/04→10/10					
1.9 CDTI 16V 2.0 Turbo	88 125 - 147	08/04→10/10 08/04→10/10					
1.6	85	12/06→05/14	←	01/07→ 11/10	2	11.8116-0292.1 390521	ATE
1.7 CDTI	81 - 92	02/07→05/14	←	04/07→ 11/10	2	11.8116-0292.1 390521	ATE
1.8	92	08/04→10/10	←	09/04→	2	11.8116-0292.1 390521	ATE
Führungshülzensatz, Bremssattel							
1.3 CDTI 1.4	66 55 - 66	08/05→10/10 08/04→10/10	←			11.0101-5407.2 260011	ATE
1.4 LPG 1.6 1.6 LPG 1.6 Turbo 1.7 CDTI	66 77 85 132 59 - 74	08/09→10/10 08/04→10/10 08/09→10/10 02/07→10/10 08/04→10/10					
1.8 1.9 CDTI	103 74 - 110	08/05→05/14 09/04→10/10					
1.9 CDTI 16V 2.0 Turbo	88 125 - 147	08/04→10/10 08/04→10/10					
1.6	85	12/06→05/14	←	01/07→ 11/10		11.0101-5407.2 260011	ATE
1.7 CDTI	81 - 92	02/07→05/14	←	04/07→ 11/10		11.0101-5407.2 260011	ATE
1.8	92	08/04→10/10	←	09/04→		11.0101-5407.2 260011	ATE
Führungsbolzen, Bremssattel							
1.3 CDTI 1.4	66 55 - 66	08/05→10/10 08/04→10/10	←		2	11.8171-0008.1 990049	ATE
1.4 LPG 1.6 1.6 LPG 1.6 Turbo 1.7 CDTI	66 77 85 132 59 - 74	08/09→10/10 08/04→10/10 08/09→10/10 02/07→10/10 08/04→10/10					
1.8 1.9 CDTI	103 74 - 110	08/05→05/14 09/04→10/10					
1.9 CDTI 16V 2.0 Turbo	88 125 - 147	08/04→10/10 08/04→10/10					
1.6	85	12/06→05/14	←	01/07→ 11/10	2	11.8171-0008.1 990049	ATE
1.7 CDTI	81 - 92	02/07→05/14	←	04/07→ 11/10	2	11.8171-0008.1 990049	ATE
1.8	92	08/04→10/10	←	09/04→	2	11.8171-0008.1 990049	ATE
Bremsschlauch							
1.3 CDTI 1.4	66 55 - 66	08/05→10/10 08/04→10/10	←		2	24.5241-0429.3 331381	L= 429
1.4 LPG 1.6 1.6 LPG 1.6 Turbo 1.7 CDTI	66 77 85 132 59 - 74	08/09→10/10 08/04→10/10 08/09→10/10 02/07→10/10 08/04→10/10	→			24.5157-0218.3 331095	L= 219 L2= 185 mit Rohrleitung
1.8 1.9 CDTI	103 74 - 110	08/05→05/14 09/04→10/10	→			24.5157-0219.3 331096	L= 219 L2= 185 mit Rohrleitung
1.9 CDTI 16V 2.0 Turbo	88 125 - 147	08/04→10/10 08/04→10/10					
1.6	85	12/06→05/14	←	01/07→ 11/10	2	24.5241-0429.3 331381	L= 429
			→	01/07→ 11/10; ☐		24.5157-0218.3 331095	L= 219 L2= 185 mit Rohrleitung
			→	01/07→ 11/10; ☐		24.5157-0219.3 331096	L= 219 L2= 185 mit Rohrleitung
1.7 CDTI →	81 - 92	02/07→05/14	←	04/07→ 11/10	2	24.5241-0429.3 331381	L= 429

	kw					! #		
OPEL - ASTRA H Caravan (A04) 08/04→05/14								
 Bremsschlauch								
1.7 CDTi	81 - 92	02/07→05/14	➡	04/07→ 11/10; ☐		24.5157-0218.3	331095	L= 219 L2= 185 mit Rohrleitung
			➡	04/07→ 11/10; ☐		24.5157-0219.3	331096	L= 219 L2= 185 mit Rohrleitung
1.8	92	08/04→10/10	⬅	09/04→	2	24.5241-0429.3	331381	L= 429
			➡	09/04→; ☐		24.5157-0218.3	331095	L= 219 L2= 185 mit Rohrleitung
			➡	09/04→; ☐		24.5157-0219.3	331096	L= 219 L2= 185 mit Rohrleitung
OPEL - ASTRA H CLASSIC Kombi (A04) 12/06→								
 Bremssattel								
1.4 1.7 CDTi 1.7 CDTi 1.8	66 81 92 103	01/09→ 01/09→ 01/09→ 01/12→05/14	⬅	☐		24.3571-9823.5	240499	ATE - Halter
			⬅	☐		24.3571-9824.5	240500	ATE - Halter
			➡	Felge Lochzahl: 4; ☐		24.3367-1707.5	240898	TRW - Halter
			➡	Felge Lochzahl: 4; ☐		24.3367-1708.5	240899	TRW - Halter
			➡	Felge Lochzahl: 5; ☐		24.3387-1701.5	240826	TRW - Halter
			➡	Felge Lochzahl: 5; ☐		24.3387-1702.5	240827	TRW - Halter
1.6	85	12/06→05/14	⬅	01/07→ 11/10; ☐		24.3571-9823.5	240499	ATE - Halter
			⬅	01/07→ 11/10; ☐		24.3571-9824.5	240500	ATE - Halter
			➡	01/07→ 11/10; Felge Lochzahl: 4; ☐		24.3367-1707.5	240898	TRW - Halter
			➡	01/07→ 11/10; Felge Lochzahl: 4; ☐		24.3367-1708.5	240899	TRW - Halter
			➡	01/07→ 11/10; Felge Lochzahl: 5; ☐		24.3387-1701.5	240826	TRW - Halter
			➡	01/07→ 11/10; Felge Lochzahl: 5; ☐		24.3387-1702.5	240827	TRW - Halter
Feder, Bremssattel								
1.4 1.7 CDTi 1.7 CDTi 1.8	66 81 92 103	01/09→ 01/09→ 01/09→ 01/12→05/14	⬅		2	11.8116-0292.1	390521	ATE
1.6	85	12/06→05/14	⬅	01/07→ 11/10	2	11.8116-0292.1	390521	ATE
Führungshülzensatz, Bremssattel								
1.4 1.7 CDTi 1.7 CDTi 1.8	66 81 92 103	01/09→ 01/09→ 01/09→ 01/12→05/14	⬅			11.0101-5407.2	260011	ATE
1.6	85	12/06→05/14	⬅	01/07→ 11/10		11.0101-5407.2	260011	ATE
Führungsbolzen, Bremssattel								
1.4 1.7 CDTi 1.7 CDTi 1.8	66 81 92 103	01/09→ 01/09→ 01/09→ 01/12→05/14	⬅		2	11.8171-0008.1	990049	ATE
1.6	85	12/06→05/14	⬅	01/07→ 11/10	2	11.8171-0008.1	990049	ATE
 Bremsschlauch								
1.4 1.7 CDTi 1.7 CDTi 1.8	66 81 92 103	01/09→ 01/09→ 01/09→ 01/12→05/14	⬅		2	24.5241-0429.3	331381	L= 429
			➡	☐		24.5157-0218.3	331095	L= 219 L2= 185 mit Rohrleitung
			➡	☐		24.5157-0219.3	331096	L= 219 L2= 185 mit Rohrleitung
1.6	85	12/06→05/14	⬅	01/07→ 11/10	2	24.5241-0429.3	331381	L= 429
			➡	01/07→ 11/10; ☐		24.5157-0218.3	331095	L= 219 L2= 185 mit Rohrleitung
			➡	01/07→ 11/10; ☐		24.5157-0219.3	331096	L= 219 L2= 185 mit Rohrleitung
OPEL - ASTRA H CLASSIC Schrägheck (A04) 01/09→								
 Bremssattel								
1.3 CDTi 1.6	66 85	01/09→ 01/09→	⬅	→ 11/10; ☐		24.3571-9823.5	240499	ATE - Halter
			⬅	→ 11/10; ☐		24.3571-9824.5	240500	ATE - Halter
			➡	→ 11/10; Felge Lochzahl: 4; ☐		24.3367-1707.5	240898	TRW - Halter
			➡	→ 11/10; Felge Lochzahl: 4; ☐		24.3367-1708.5	240899	TRW - Halter
			➡	→ 11/10; Felge Lochzahl: 5; ☐		24.3387-1701.5	240826	TRW - Halter
			➡	→ 11/10; Felge Lochzahl: 5; ☐		24.3387-1702.5	240827	TRW - Halter
1.4 1.7 CDTi 1.8	66 81 103	01/09→ 01/09→ 02/13→	⬅	☐		24.3571-9823.5	240499	ATE - Halter
			⬅	☐		24.3571-9824.5	240500	ATE - Halter



	kw					! #		
OPEL - ASTRA H CLASSIC Schrägheck (A04) 01/09→								
 Bremssattel								
1.4 1.7 CDTi 1.8	66 81 103	01/09→ 01/09→ 02/13→	➔	Felge Lochzahl: 4; 		24.3367-1707.5	240898	TRW - Halter
			➔	Felge Lochzahl: 4; 		24.3367-1708.5	240899	TRW - Halter
			➔	Felge Lochzahl: 5; 		24.3387-1701.5	240826	TRW - Halter
			➔	Felge Lochzahl: 5; 		24.3387-1702.5	240827	TRW - Halter
1.7 CDTi	92	01/09→	←			24.3571-9823.5	240499	ATE - Halter
			←			24.3571-9824.5	240500	ATE - Halter
			➔	Felge Lochzahl: 4; 		24.3367-1707.5	240898	TRW - Halter
			➔	→ 11/10; Felge Lochzahl: 4; 		24.3367-1708.5	240899	TRW - Halter
			➔	→ 11/10; Felge Lochzahl: 5; 		24.3387-1701.5	240826	TRW - Halter
			➔	→ 11/10; Felge Lochzahl: 5; 		24.3387-1702.5	240827	TRW - Halter
Feder, Bremssattel								
1.3 CDTi 1.6	66 85	01/09→ 01/09→	←	→ 11/10	2	11.8116-0292.1	390521	ATE
1.4 1.7 CDTi 1.8	66 81 - 92 103	01/09→ 01/09→ 02/13→	←		2	11.8116-0292.1	390521	ATE
Führungshülzensatz, Bremssattel								
1.3 CDTi 1.6	66 85	01/09→ 01/09→	←	→ 11/10		11.0101-5407.2	260011	ATE
1.4 1.7 CDTi 1.8	66 81 - 92 103	01/09→ 01/09→ 02/13→	←			11.0101-5407.2	260011	ATE
Führungsbolzen, Bremssattel								
1.3 CDTi 1.6	66 85	01/09→ 01/09→		→ 11/10	2	11.8171-0008.1	990049	ATE
1.4 1.7 CDTi 1.8	66 81 - 92 103	01/09→ 01/09→ 02/13→			2	11.8171-0008.1	990049	ATE
 Bremsschlauch								
1.3 CDTi 1.6	66 85	01/09→ 01/09→	←	→ 11/10	2	24.5241-0429.3	331381	L= 429
			➔	→ 11/10; für Fahrzeuge mit Trommelbremse an der Hinterachse; 		24.5152-0218.3	331042	L= 230 mit Rohrleitung
			➔	→ 11/10; für Fahrzeuge mit Trommelbremse an der Hinterachse; 		24.5152-0219.3	331043	L= 230 mit Rohrleitung
			➔	→ 11/10; für Fahrzeuge mit Scheibenbremse an der Hinterachse; 		24.5157-0218.3	331095	L= 219 L2= 185 mit Rohrleitung
			➔	→ 11/10; für Fahrzeuge mit Scheibenbremse an der Hinterachse; 		24.5157-0219.3	331096	L= 219 L2= 185 mit Rohrleitung
1.4 1.8	66 103	01/09→ 02/13→	←		2	24.5241-0429.3	331381	L= 429
			➔	für Fahrzeuge mit Trommelbremse an der Hinterachse; 		24.5152-0218.3	331042	L= 230 mit Rohrleitung
			➔	für Fahrzeuge mit Trommelbremse an der Hinterachse; 		24.5152-0219.3	331043	L= 230 mit Rohrleitung
			➔	für Fahrzeuge mit Scheibenbremse an der Hinterachse; 		24.5157-0218.3	331095	L= 219 L2= 185 mit Rohrleitung
			➔	für Fahrzeuge mit Scheibenbremse an der Hinterachse; 		24.5157-0219.3	331096	L= 219 L2= 185 mit Rohrleitung
1.7 CDTi	81 - 92	01/09→	←		2	24.5241-0429.3	331381	L= 429
			➔	für Fahrzeuge mit Scheibenbremse an der Hinterachse; 		24.5157-0218.3	331095	L= 219 L2= 185 mit Rohrleitung
			➔	für Fahrzeuge mit Scheibenbremse an der Hinterachse; 		24.5157-0219.3	331096	L= 219 L2= 185 mit Rohrleitung
OPEL - ASTRA H CLASSIC Stufenheck (A04) 02/07→								
 Bremssattel								
1.6 1.7 CDTi 1.8	85 81 103	01/09→05/14 01/09→ 02/07→09/12	←			24.3571-9823.5	240499	ATE - Halter
			←			24.3571-9824.5	240500	ATE - Halter
			➔	Felge Lochzahl: 4; 		24.3367-1707.5	240898	TRW - Halter
			➔	Felge Lochzahl: 4; 		24.3367-1708.5	240899	TRW - Halter
			➔	Felge Lochzahl: 5; 		24.3387-1701.5	240826	TRW - Halter
→								

OPEL - ASTRA H CLASSIC Stufenheck (A04) 02/07→

Bremssattel

1.6 1.7 CDTi 1.8	85	01/09→05/14	➔	Felge Lochzahl: 5;	24.3387-1702.5	240827	TRW - Halter
	81	01/09→					
	103	02/07→09/12					
1.7 CDTi	92	01/09→	➔		24.3571-9823.5	240499	ATE - Halter
			➔		24.3571-9824.5	240500	ATE - Halter
			➔	Felge Lochzahl: 4;	24.3367-1707.5	240898	TRW - Halter
			➔	→ 11/10; Felge Lochzahl: 4;	24.3367-1708.5	240899	TRW - Halter
			➔	→ 11/10; Felge Lochzahl: 5;	24.3387-1701.5	240826	TRW - Halter
			➔	→ 11/10; Felge Lochzahl: 5;	24.3387-1702.5	240827	TRW - Halter

Feder, Bremssattel

1.6 1.7 CDTi 1.7 CDTi 1.8	85 81 92 103	01/09→05/14 01/09→ 01/09→ 02/07→09/12	➔		2	11.8116-0292.1	390521	ATE
------------------------------------	-----------------------	--	---	--	---	----------------	--------	-----

Führungshülzensatz, Bremssattel

1.6 1.7 CDTi 1.7 CDTi 1.8	85 81 92 103	01/09→05/14 01/09→ 01/09→ 02/07→09/12	➔			11.0101-5407.2	260011	ATE
------------------------------------	-----------------------	--	---	--	--	----------------	--------	-----

Führungsbolzen, Bremssattel

1.6 1.7 CDTi 1.7 CDTi 1.8	85 81 92 103	01/09→05/14 01/09→ 01/09→ 02/07→09/12			2	11.8171-0008.1	990049	ATE
------------------------------------	-----------------------	--	--	--	---	----------------	--------	-----



















Bremsschlauch

1.6 1.8	85 103	01/09→05/14 02/07→09/12	➔		2	24.5241-0429.3	331381	L= 429
			➔	für Fahrzeuge mit Trommelbremse an der Hinterachse;		24.5152-0218.3	331042	L= 230 mit Rohrleitung
			➔	für Fahrzeuge mit Trommelbremse an der Hinterachse;		24.5152-0219.3	331043	L= 230 mit Rohrleitung
			➔	für Fahrzeuge mit Scheibenbremse an der Hinterachse;		24.5157-0218.3	331095	L= 219 L2= 185 mit Rohrleitung
			➔	für Fahrzeuge mit Scheibenbremse an der Hinterachse;		24.5157-0219.3	331096	L= 219 L2= 185 mit Rohrleitung
1.7 CDTi 1.7 CDTi	81 92	01/09→ 01/09→	➔		2	24.5241-0429.3	331381	L= 429
			➔	für Fahrzeuge mit Scheibenbremse an der Hinterachse;		24.5157-0218.3	331095	L= 219 L2= 185 mit Rohrleitung
			➔	für Fahrzeuge mit Scheibenbremse an der Hinterachse;		24.5157-0219.3	331096	L= 219 L2= 185 mit Rohrleitung

OPEL - ASTRA H GTC (A04) 03/05→10/10

Bremssattel

1.3 CDTi	66	04/05→10/10	➔	08/05→;	24.3571-9823.5	240499	ATE - Halter
			➔	08/05→;	24.3571-9824.5	240500	ATE - Halter
			➔	08/05→; Felge Lochzahl: 4;	24.3367-1707.5	240898	TRW - Halter
			➔	08/05→; Felge Lochzahl: 4;	24.3367-1708.5	240899	TRW - Halter
			➔	08/05→; Felge Lochzahl: 5;	24.3387-1701.5	240826	TRW - Halter
			➔	08/05→; Felge Lochzahl: 5;	24.3387-1702.5	240827	TRW - Halter
1.4	55 - 66	03/05→10/10	➔		24.3571-9823.5	240499	ATE - Halter
			➔		24.3571-9824.5	240500	ATE - Halter
1.6 Turbo	132	02/07→10/10	➔	Felge Lochzahl: 4;	24.3367-1707.5	240898	TRW - Halter
1.7 CDTi	74	03/05→10/10	➔	Felge Lochzahl: 4;	24.3367-1708.5	240899	TRW - Halter
1.7 CDTi	59	03/05→10/10	➔	Felge Lochzahl: 4;	24.3367-1708.5	240899	TRW - Halter
1.8	92 - 103	03/05→10/10	➔	Felge Lochzahl: 5;	24.3387-1701.5	240826	TRW - Halter
			➔	Felge Lochzahl: 5;	24.3387-1701.5	240826	TRW - Halter
1.9 CDTi	110	03/05→10/10	➔	Felge Lochzahl: 5;	24.3387-1702.5	240827	TRW - Halter
1.9 CDTi	74 - 88	09/05→10/10					
1.9 CDTi 16V 2.0 Turbo	88 125 - 147	03/05→10/10 03/05→10/10					
1.6	85	12/06→10/10	➔	01/07→;	24.3571-9823.5	240499	ATE - Halter
			➔	01/07→;	24.3571-9824.5	240500	ATE - Halter
			➔	01/07→; Felge Lochzahl: 4;	24.3367-1707.5	240898	TRW - Halter

	kw			 	! #		
OPEL - ASTRA H GTC (A04) 03/05→10/10							
Bremssattel							
1.6	85	12/06→10/10	➔	01/07→; Felge Lochzahl: 4; 		24.3367-1708.5 240899	TRW - Halter
			➔	01/07→; Felge Lochzahl: 5; 		24.3387-1701.5 240826	TRW - Halter
			➔	01/07→; Felge Lochzahl: 5; 		24.3387-1702.5 240827	TRW - Halter
1.7 CDTi	81 - 92	02/07→10/10	➔	04/07→; 		24.3571-9823.5 240499	ATE - Halter
			➔	04/07→; 		24.3571-9824.5 240500	ATE - Halter
			➔	04/07→; Felge Lochzahl: 4; 		24.3367-1707.5 240898	TRW - Halter
			➔	04/07→; Felge Lochzahl: 4; 		24.3367-1708.5 240899	TRW - Halter
			➔	04/07→; Felge Lochzahl: 5; 		24.3387-1701.5 240826	TRW - Halter
			➔	04/07→; Felge Lochzahl: 5; 		24.3387-1702.5 240827	TRW - Halter
2.0 Turbo	177	08/05→10/10	➔			24.3571-9779.5 241098	ATE - Halter
			➔			24.3571-9780.5 241099	ATE - Halter
Feder, Bremssattel							
1.3 CDTi	66	04/05→10/10	➔	08/05→	2	11.8116-0292.1 390521	ATE
1.4	55 - 66	03/05→10/10	➔		2	11.8116-0292.1 390521	ATE
1.6	77	03/05→10/10					
1.6 Turbo	132	02/07→10/10					
1.7 CDTi	74	03/05→10/10					
1.7 CDTi	59	03/05→10/10					
1.8	92 - 103	03/05→10/10					
1.9 CDTi	110	03/05→10/10					
1.9 CDTi	74 - 88	09/05→10/10					
1.9 CDTi 16V	88	03/05→10/10					
2.0 Turbo	125 - 147	03/05→10/10					
1.6	85	12/06→10/10	➔	01/07→	2	11.8116-0292.1 390521	ATE
1.7 CDTi	81 - 92	02/07→10/10	➔	04/07→	2	11.8116-0292.1 390521	ATE
2.0 Turbo	177	08/05→10/10			2	11.8116-0356.1 390586	ATE
Führungshülzensatz, Bremssattel							
1.3 CDTi	66	04/05→10/10	➔	08/05→		11.0101-5407.2 260011	ATE
1.4	55 - 66	03/05→10/10	➔			11.0101-5407.2 260011	ATE
1.6	77	03/05→10/10					
1.6 Turbo	132	02/07→10/10					
1.7 CDTi	74	03/05→10/10					
1.7 CDTi	59	03/05→10/10					
1.8	92 - 103	03/05→10/10					
1.9 CDTi	110	03/05→10/10					
1.9 CDTi	74 - 88	09/05→10/10					
1.9 CDTi 16V	88	03/05→10/10					
2.0 Turbo	125 - 177	03/05→10/10					
1.6	85	12/06→10/10	➔	01/07→		11.0101-5407.2 260011	ATE
1.7 CDTi	81 - 92	02/07→10/10	➔	04/07→		11.0101-5407.2 260011	ATE
Führungsbolzen, Bremssattel							
1.3 CDTi	66	04/05→10/10		08/05→	2	11.8171-0008.1 990049	ATE
1.4	55 - 66	03/05→10/10			2	11.8171-0008.1 990049	ATE
1.6	77	03/05→10/10					
1.6 Turbo	132	02/07→10/10					
1.7 CDTi	74	03/05→10/10					
1.7 CDTi	59	03/05→10/10					
1.8	92 - 103	03/05→10/10					
1.9 CDTi	110	03/05→10/10					
1.9 CDTi	74 - 88	09/05→10/10					
1.9 CDTi 16V	88	03/05→10/10					
2.0 Turbo	125 - 177	03/05→10/10					
1.6	85	12/06→10/10		01/07→	2	11.8171-0008.1 990049	ATE
1.7 CDTi	81 - 92	02/07→10/10		04/07→	2	11.8171-0008.1 990049	ATE
➔							

OPEL - ASTRA H GTC (A04) 03/05→10/10























Bremsschlauch









1.3 CDTi	66	04/05→10/10	←	08/05→	2	24.5241-0429.3	331381	L= 429
			→	08/05→; für Fahrzeuge mit Trommelbremse an der Hinterachse;		24.5152-0218.3	331042	L= 230 mit Rohrleitung
			→	08/05→; für Fahrzeuge mit Trommelbremse an der Hinterachse;		24.5152-0219.3	331043	L= 230 mit Rohrleitung
			→	08/05→; für Fahrzeuge mit Scheibenbremse an der Hinterachse;		24.5157-0218.3	331095	L= 219 L2= 185 mit Rohrleitung
			→	08/05→; für Fahrzeuge mit Scheibenbremse an der Hinterachse;		24.5157-0219.3	331096	L= 219 L2= 185 mit Rohrleitung
1.4	55 - 66	03/05→10/10	←		2	24.5241-0429.3	331381	L= 429
1.6	77	03/05→10/10	→	für Fahrzeuge mit Trommelbremse an der Hinterachse;		24.5152-0218.3	331042	L= 230 mit Rohrleitung
1.7 CDTi	74	03/05→10/10	→	für Fahrzeuge mit Trommelbremse an der Hinterachse;		24.5152-0219.3	331043	L= 230 mit Rohrleitung
1.7 CDTi	59	03/05→10/10	→	für Fahrzeuge mit Trommelbremse an der Hinterachse;		24.5152-0219.3	331043	L= 230 mit Rohrleitung
1.8	92 - 103	03/05→10/10	→	für Fahrzeuge mit Scheibenbremse an der Hinterachse;		24.5157-0218.3	331095	L= 219 L2= 185 mit Rohrleitung
1.9 CDTi	110	03/05→10/10	→	für Fahrzeuge mit Scheibenbremse an der Hinterachse;		24.5157-0219.3	331096	L= 219 L2= 185 mit Rohrleitung
1.9 CDTi	74 - 88	09/05→10/10	→	für Fahrzeuge mit Scheibenbremse an der Hinterachse;		24.5157-0219.3	331096	L= 219 L2= 185 mit Rohrleitung
1.9 CDTi 16V	88	03/05→10/10	→	für Fahrzeuge mit Scheibenbremse an der Hinterachse;		24.5157-0219.3	331096	L= 219 L2= 185 mit Rohrleitung
2.0 Turbo	125 - 147	03/05→10/10	→	für Fahrzeuge mit Scheibenbremse an der Hinterachse;		24.5157-0219.3	331096	L= 219 L2= 185 mit Rohrleitung
1.6	85	12/06→10/10	←	01/07→	2	24.5241-0429.3	331381	L= 429
			→	01/07→; für Fahrzeuge mit Trommelbremse an der Hinterachse;		24.5152-0218.3	331042	L= 230 mit Rohrleitung
			→	01/07→; für Fahrzeuge mit Trommelbremse an der Hinterachse;		24.5152-0219.3	331043	L= 230 mit Rohrleitung
			→	01/07→; für Fahrzeuge mit Scheibenbremse an der Hinterachse;		24.5157-0218.3	331095	L= 219 L2= 185 mit Rohrleitung
			→	01/07→; für Fahrzeuge mit Scheibenbremse an der Hinterachse;		24.5157-0219.3	331096	L= 219 L2= 185 mit Rohrleitung
1.6 Turbo	132	02/07→10/10	←		2	24.5241-0429.3	331381	L= 429
			→	für Fahrzeuge mit Scheibenbremse an der Hinterachse;		24.5157-0218.3	331095	L= 219 L2= 185 mit Rohrleitung
			→	für Fahrzeuge mit Scheibenbremse an der Hinterachse;		24.5157-0219.3	331096	L= 219 L2= 185 mit Rohrleitung
1.7 CDTi	81 - 92	02/07→10/10	←	04/07→	2	24.5241-0429.3	331381	L= 429
			→	04/07→; für Fahrzeuge mit Scheibenbremse an der Hinterachse;		24.5157-0218.3	331095	L= 219 L2= 185 mit Rohrleitung
			→	04/07→; für Fahrzeuge mit Scheibenbremse an der Hinterachse;		24.5157-0219.3	331096	L= 219 L2= 185 mit Rohrleitung
2.0 Turbo	177	08/05→10/10	→	für Fahrzeuge mit Trommelbremse an der Hinterachse;		24.5152-0218.3	331042	L= 230 mit Rohrleitung
			→	für Fahrzeuge mit Trommelbremse an der Hinterachse;		24.5152-0219.3	331043	L= 230 mit Rohrleitung
			→	für Fahrzeuge mit Scheibenbremse an der Hinterachse;		24.5157-0218.3	331095	L= 219 L2= 185 mit Rohrleitung
			→	für Fahrzeuge mit Scheibenbremse an der Hinterachse;		24.5157-0219.3	331096	L= 219 L2= 185 mit Rohrleitung































OPEL - ASTRA H Kasten/Kombi (L70) 02/04→10/14

















































Bremssattel





















1.3 CDTi	66	08/05→10/10	←			24.3571-9823.5	240499	ATE - Halter
			→			24.3571-9824.5	240500	ATE - Halter
1.4 EcoTec	66	12/04→12/12	←			24.3571-9824.5	240500	ATE - Halter
1.6 EcoTec	76 - 85	02/04→12/10	←			24.3571-9824.5	240500	ATE - Halter
1.7 CDTi	59	12/04→07/07	→	Felge Lochzahl: 4;		24.3367-1707.5	240898	TRW - Halter
1.9 CDTi	74 - 110	09/04→12/12	→	Felge Lochzahl: 4;		24.3367-1708.5	240899	TRW - Halter
1.9 CDTi 16V	88	08/04→10/10	→	Felge Lochzahl: 5;		24.3387-1701.5	240826	TRW - Halter
			→	Felge Lochzahl: 5;		24.3387-1702.5	240827	TRW - Halter
1.7 CDTi	74	03/04→10/10	←	08/04→;		24.3571-9823.5	240499	ATE - Halter
			←	08/04→;		24.3571-9824.5	240500	ATE - Halter
			→	08/04→; Felge Lochzahl: 4;		24.3367-1707.5	240898	TRW - Halter
			→	08/04→; Felge Lochzahl: 4;		24.3367-1708.5	240899	TRW - Halter
			→	08/04→; Felge Lochzahl: 5;		24.3387-1701.5	240826	TRW - Halter
			→	08/04→; Felge Lochzahl: 5;		24.3387-1702.5	240827	TRW - Halter
1.7 CDTi	81 - 92	02/07→10/14	←	04/07→;		24.3571-9823.5	240499	ATE - Halter
			←	04/07→;		24.3571-9824.5	240500	ATE - Halter
→								

















































	kw					! #		
OPEL - ASTRA H Kasten/Kombi (L70) 02/04→10/14								
 Bremssattel								
1.7 CDTI	81 - 92	02/07→10/14	➔	04/07→; Felge Lochzahl: 4; 		24.3367-1707.5	240898	TRW - Halter
			➔	04/07→; Felge Lochzahl: 4; 		24.3367-1708.5	240899	TRW - Halter
			➔	04/07→; Felge Lochzahl: 5; 		24.3387-1701.5	240826	TRW - Halter
			➔	04/07→; Felge Lochzahl: 5; 		24.3387-1702.5	240827	TRW - Halter
Feder, Bremssattel								
1.3 CDTI 1.4 EcoTec 1.6 EcoTec	66 66 76 - 85	08/05→10/10 12/04→12/12 02/04→12/10	←		2	11.8116-0292.1	390521	ATE
1.7 CDTI 1.9 CDTI	59 74 - 110	12/04→07/07 09/04→12/12						
1.9 CDTI 16V	88	08/04→10/10						
1.7 CDTI	74	03/04→10/10	←	08/04→	2	11.8116-0292.1	390521	ATE
1.7 CDTI	81 - 92	02/07→10/14	←	04/07→	2	11.8116-0292.1	390521	ATE
Führungshülzensatz, Bremssattel								
1.3 CDTI 1.4 EcoTec 1.6 EcoTec	66 66 76 - 85	08/05→10/10 12/04→12/12 02/04→12/10	←			11.0101-5407.2	260011	ATE
1.7 CDTI 1.9 CDTI	59 74 - 110	12/04→07/07 09/04→12/12						
1.9 CDTI 16V	88	08/04→10/10						
1.7 CDTI	74	03/04→10/10	←	08/04→		11.0101-5407.2	260011	ATE
1.7 CDTI	81 - 92	02/07→10/14	←	04/07→		11.0101-5407.2	260011	ATE
Führungsbolzen, Bremssattel								
1.3 CDTI 1.6 EcoTec	66 76 - 85	08/05→10/10 02/04→12/10	←		2	11.8171-0008.1	990049	ATE
1.9 CDTI	88 - 110	09/04→10/10						
1.9 CDTI 16V	88	08/04→10/10						
1.4 EcoTec 1.7 CDTI 1.9 CDTI	66 59 74	12/04→12/12 12/04→07/07 08/05→12/12			2	11.8171-0008.1	990049	ATE
1.7 CDTI	74	03/04→10/10	←	08/04→	2	11.8171-0008.1	990049	ATE
1.7 CDTI	81 - 92	02/07→10/14	←	04/07→	2	11.8171-0008.1	990049	ATE
 Bremsschlauch								
1.3 CDTI 1.6 EcoTec	66 76 - 85	08/05→10/10 02/04→12/10	←		2	24.5241-0429.3	331381	L= 429
1.9 CDTI	88 - 110	09/04→10/10	➔			24.5157-0218.3	331095	L= 219 L2= 185 mit Rohrleitung
1.9 CDTI 16V	88	08/04→10/10	➔			24.5157-0219.3	331096	L= 219 L2= 185 mit Rohrleitung
1.4 EcoTec 1.7 CDTI 1.9 CDTI	66 59 74	12/04→12/12 12/04→07/07 08/05→12/12	←		2	24.5241-0429.3	331381	L= 429
			➔	für Fahrzeuge mit Trommelbremse an der Hinterachse; 		24.5152-0218.3	331042	L= 230 mit Rohrleitung
			➔	für Fahrzeuge mit Trommelbremse an der Hinterachse; 		24.5152-0219.3	331043	L= 230 mit Rohrleitung
			➔	für Fahrzeuge mit Scheibenbremse an der Hinterachse; 		24.5157-0218.3	331095	L= 219 L2= 185 mit Rohrleitung
			➔	für Fahrzeuge mit Scheibenbremse an der Hinterachse; 		24.5157-0219.3	331096	L= 219 L2= 185 mit Rohrleitung
1.7 CDTI	74	03/04→10/10	←	08/04→	2	24.5241-0429.3	331381	L= 429
			➔	08/04→; 		24.5157-0218.3	331095	L= 219 L2= 185 mit Rohrleitung
			➔	08/04→; 		24.5157-0219.3	331096	L= 219 L2= 185 mit Rohrleitung
1.7 CDTI	81 - 92	02/07→10/14	←	04/07→	2	24.5241-0429.3	331381	L= 429
			➔	04/07→; 		24.5157-0218.3	331095	L= 219 L2= 185 mit Rohrleitung
			➔	04/07→; 		24.5157-0219.3	331096	L= 219 L2= 185 mit Rohrleitung











































	kw					! #			
OPEL - ASTRA H Stufenheck (A04) 02/07→05/14									
 Bremssattel									
1.3 CDTi 1.4 1.6 1.7 CDTi 1.8	66 66 77 74 103	02/07→10/10 02/07→06/10 02/07→06/10 02/07→10/10 02/07→09/12	← ← ← → → → →	<input type="checkbox"/> <input type="checkbox"/> <input type="checkbox"/> Felge Lochzahl: 4; <input type="checkbox"/> Felge Lochzahl: 4; <input type="checkbox"/> Felge Lochzahl: 5; <input type="checkbox"/> Felge Lochzahl: 5; <input type="checkbox"/>			24.3571-9823.5 24.3571-9824.5 24.3367-1707.5 24.3367-1708.5 24.3387-1701.5 24.3387-1702.5	240499 240500 240898 240899 240826 240827	ATE - Halter ATE - Halter TRW - Halter TRW - Halter TRW - Halter TRW - Halter
1.6	85	02/07→05/14	← ← → → → →	→ 11/10; <input type="checkbox"/> → 11/10; <input type="checkbox"/> → 11/10; Felge Lochzahl: 4; <input type="checkbox"/> → 11/10; Felge Lochzahl: 4; <input type="checkbox"/> → 11/10; Felge Lochzahl: 5; <input type="checkbox"/> → 11/10; Felge Lochzahl: 5; <input type="checkbox"/>			24.3571-9823.5 24.3571-9824.5 24.3367-1707.5 24.3367-1708.5 24.3387-1701.5 24.3387-1702.5	240499 240500 240898 240899 240826 240827	ATE - Halter ATE - Halter TRW - Halter TRW - Halter TRW - Halter TRW - Halter
1.7 CDTi	81	02/07→05/14	← ← → → → →	04/07→ 11/10; <input type="checkbox"/> 04/07→ 11/10; <input type="checkbox"/> 04/07→ 11/10; Felge Lochzahl: 4; <input type="checkbox"/> 04/07→ 11/10; Felge Lochzahl: 4; <input type="checkbox"/> 04/07→ 11/10; Felge Lochzahl: 5; <input type="checkbox"/> 04/07→ 11/10; Felge Lochzahl: 5; <input type="checkbox"/>			24.3571-9823.5 24.3571-9824.5 24.3367-1707.5 24.3367-1708.5 24.3387-1701.5 24.3387-1702.5	240499 240500 240898 240899 240826 240827	ATE - Halter ATE - Halter TRW - Halter TRW - Halter TRW - Halter TRW - Halter
Feder, Bremssattel									
1.3 CDTi 1.4 1.6 1.7 CDTi 1.8	66 66 77 74 103	02/07→10/10 02/07→06/10 02/07→06/10 02/07→10/10 02/07→09/12	←			2	11.8116-0292.1 11.8116-0292.1 11.8116-0292.1	390521 390521 390521	ATE ATE ATE
1.6	85	02/07→05/14	←	→ 11/10		2	11.8116-0292.1	390521	ATE
1.7 CDTi	81	02/07→05/14	←	04/07→ 11/10		2	11.8116-0292.1	390521	ATE
Führungshülzensatz, Bremssattel									
1.3 CDTi 1.4 1.6 1.7 CDTi 1.8	66 66 77 74 103	02/07→10/10 02/07→06/10 02/07→06/10 02/07→10/10 02/07→09/12	←				11.0101-5407.2 11.0101-5407.2 11.0101-5407.2	260011 260011 260011	ATE ATE ATE
1.6	85	02/07→05/14	←	→ 11/10			11.0101-5407.2	260011	ATE
1.7 CDTi	81	02/07→05/14	←	04/07→ 11/10			11.0101-5407.2	260011	ATE
Führungsbolzen, Bremssattel									
1.3 CDTi 1.4 1.6 1.7 CDTi 1.8	66 66 77 74 103	02/07→10/10 02/07→06/10 02/07→06/10 02/07→10/10 02/07→09/12				2	11.8171-0008.1 11.8171-0008.1 11.8171-0008.1	990049 990049 990049	ATE ATE ATE
1.6	85	02/07→05/14		→ 11/10		2	11.8171-0008.1	990049	ATE
1.7 CDTi	81	02/07→05/14		04/07→ 11/10		2	11.8171-0008.1	990049	ATE
 Bremsschlauch									
1.3 CDTi 1.4 1.6 1.7 CDTi 1.8	66 66 77 74 103	02/07→10/10 02/07→06/10 02/07→06/10 02/07→10/10 02/07→09/12	← → → → →			2	24.5241-0429.3 24.5152-0218.3 24.5152-0219.3 24.5157-0218.3 24.5157-0219.3	331381 331042 331043 331095 331096	L= 429 L= 230 mit Rohrleitung L= 230 mit Rohrleitung L= 219 L2= 185 mit Rohrleitung L= 219 L2= 185 mit Rohrleitung
1.6	85	02/07→05/14	← → → → →			2	24.5241-0429.3 24.5152-0218.3 24.5152-0219.3 24.5157-0218.3 24.5157-0219.3	331381 331042 331043 331095 331096	L= 429 L= 230 mit Rohrleitung L= 230 mit Rohrleitung L= 219 L2= 185 mit Rohrleitung L= 219 L2= 185 mit Rohrleitung
→									









	kw					! #		
OPEL - ASTRA H Stufenheck (A04) 02/07→05/14								
 Bremsschlauch								
1.7 CDTi	81	02/07→05/14	←	04/07→ 11/10	2	24.5241-0429.3	331381	L= 429
			→	04/07→ 11/10; für Fahrzeuge mit Scheibenbremse an der Hinterachse; 		24.5157-0218.3	331095	L= 219 L2= 185 mit Rohrleitung
			→	04/07→ 11/10; für Fahrzeuge mit Scheibenbremse an der Hinterachse; 		24.5157-0219.3	331096	L= 219 L2= 185 mit Rohrleitung
OPEL - ASTRA H TwinTop (A04) 09/05→10/10								
 Bremssattel								
1.6	77	09/05→10/10	←	03/06→; 		24.3571-9823.5	240499	ATE - Halter
1.8	92 - 103	09/05→10/10	←	03/06→; 		24.3571-9824.5	240500	ATE - Halter
1.9 CDTi	110	09/05→10/10	→	03/06→; Felge Lochzahl: 4; 		24.3367-1707.5	240898	TRW - Halter
2.0 Turbo	125 - 147	09/05→10/10	→	03/06→; Felge Lochzahl: 4; 		24.3367-1708.5	240899	TRW - Halter
			→	03/06→; Felge Lochzahl: 5; 		24.3387-1701.5	240826	TRW - Halter
			→	03/06→; Felge Lochzahl: 5; 		24.3387-1702.5	240827	TRW - Halter
1.6	85	12/06→10/10	←			24.3571-9823.5	240499	ATE - Halter
1.6 Turbo	132	02/07→10/10	←			24.3571-9824.5	240500	ATE - Halter
			→	Felge Lochzahl: 4; 		24.3367-1707.5	240898	TRW - Halter
			→	Felge Lochzahl: 4; 		24.3367-1708.5	240899	TRW - Halter
			→	Felge Lochzahl: 5; 		24.3387-1701.5	240826	TRW - Halter
			→	Felge Lochzahl: 5; 		24.3387-1702.5	240827	TRW - Halter
Feder, Bremssattel								
1.6	77	09/05→10/10	←	03/06→	2	11.8116-0292.1	390521	ATE
1.8	92 - 103	09/05→10/10						
1.9 CDTi	110	09/05→10/10						
2.0 Turbo	125 - 147	09/05→10/10						
1.6	85	12/06→10/10	←		2	11.8116-0292.1	390521	ATE
1.6 Turbo	132	02/07→10/10						
Führungshülzensatz, Bremssattel								
1.6	77	09/05→10/10	←	03/06→		11.0101-5407.2	260011	ATE
1.8	92 - 103	09/05→10/10						
1.9 CDTi	110	09/05→10/10						
2.0 Turbo	125 - 147	09/05→10/10						
1.6	85	12/06→10/10	←			11.0101-5407.2	260011	ATE
1.6 Turbo	132	02/07→10/10						
Führungsbolzen, Bremssattel								
1.6	77	09/05→10/10		03/06→	2	11.8171-0008.1	990049	ATE
1.8	92 - 103	09/05→10/10						
1.9 CDTi	110	09/05→10/10						
2.0 Turbo	125 - 147	09/05→10/10						
1.6	85	12/06→10/10			2	11.8171-0008.1	990049	ATE
1.6 Turbo	132	02/07→10/10						
 Bremsschlauch								
1.6	77	09/05→10/10	←	03/06→	2	24.5241-0429.3	331381	L= 429
1.8	92 - 103	09/05→10/10	→	03/06→; für Fahrzeuge mit Scheibenbremse an der Hinterachse; 		24.5157-0218.3	331095	L= 219 L2= 185 mit Rohrleitung
1.9 CDTi	110	09/05→10/10	→	03/06→; für Fahrzeuge mit Scheibenbremse an der Hinterachse; 		24.5157-0219.3	331096	L= 219 L2= 185 mit Rohrleitung
2.0 Turbo	125 - 147	09/05→10/10						
1.6	85	12/06→10/10	←		2	24.5241-0429.3	331381	L= 429
1.6 Turbo	132	02/07→10/10	→	für Fahrzeuge mit Scheibenbremse an der Hinterachse; 		24.5157-0218.3	331095	L= 219 L2= 185 mit Rohrleitung
			→	für Fahrzeuge mit Scheibenbremse an der Hinterachse; 		24.5157-0219.3	331096	L= 219 L2= 185 mit Rohrleitung
OPEL - ASTRA J (P10) 09/09→10/15								
 Bremssattel								
1.3 CDTI	70	12/09→10/15	←	für Bremsscheibendurchmesser [mm]: 321; 		24.3601-1753.5	241439	MAN - Halter
1.4	64 - 74	12/09→10/15						
1.4 LPG	103	01/12→10/15						

	kw			 	! #			
OPEL - ASTRA J (P10) 09/09→10/15								
 Bremssattel								
1.4 Turbo 1.6 1.6 CDTi 1.6 SIDI 1.6 Turbo 1.6 Turbo 4x4 1.7 CDTi 2.0 CDTi	103	12/09→10/15	←	für Bremsscheibendurchmesser [mm]: 321; 		24.3601-1754.5	241440	MAN - Halter
	85	12/09→10/15						
	81	02/14→10/15	←	für Bremsscheibendurchmesser [mm]: 300; 		24.3601-2601.5	241044	ATE - Halter
	125	12/12→10/15						
	132	12/09→10/15	←	für Bremsscheibendurchmesser [mm]: 300; 		24.3601-2602.5	241045	ATE - Halter
	132	12/09→10/15						
	92 -	12/09→10/15	←	für Bremsscheibendurchmesser [mm]: 300; 		24.3601-2603.5	241046	ATE - Halter
	96							
	96 -	06/11→10/15	←	für Bremsscheibendurchmesser [mm]: 276; 		24.3601-2604.5	241047	ATE - Halter
	121							
			→	- eFSB; 		24.3382-7001.5	241060	ATE - Halter
			→	- eFSB; 		24.3382-7002.5	241061	ATE - Halter
			→	+ eFSB; 		24.3382-7003.5	241076	ATE - Halter
			→	+ eFSB; 		24.3382-7004.5	241077	ATE - Halter
1.4 Turbo	88	10/10→10/15	←	11/10→; für Bremsscheibendurchmesser [mm]: 321; 		24.3601-1753.5	241439	MAN - Halter
			←	11/10→; für Bremsscheibendurchmesser [mm]: 321; 		24.3601-1754.5	241440	MAN - Halter
			←	11/10→; für Bremsscheibendurchmesser [mm]: 300; 		24.3601-2601.5	241044	ATE - Halter
			←	11/10→; für Bremsscheibendurchmesser [mm]: 300; 		24.3601-2602.5	241045	ATE - Halter
			←	11/10→; für Bremsscheibendurchmesser [mm]: 276; 		24.3601-2603.5	241046	ATE - Halter
			←	11/10→; für Bremsscheibendurchmesser [mm]: 276; 		24.3601-2604.5	241047	ATE - Halter
			→	11/10→; - eFSB; 		24.3382-7001.5	241060	ATE - Halter
			→	11/10→; - eFSB; 		24.3382-7002.5	241061	ATE - Halter
			→	11/10→; + eFSB; 		24.3382-7003.5	241076	ATE - Halter
			→	11/10→; + eFSB; 		24.3382-7004.5	241077	ATE - Halter
1.6 CDTi	100	11/13→10/15	←	01/14→; für Bremsscheibendurchmesser [mm]: 321; 		24.3601-1753.5	241439	MAN - Halter
			←	01/14→; für Bremsscheibendurchmesser [mm]: 321; 		24.3601-1754.5	241440	MAN - Halter
			←	für Bremsscheibendurchmesser [mm]: 300; 		24.3601-2601.5	241044	ATE - Halter
			←	für Bremsscheibendurchmesser [mm]: 300; 		24.3601-2602.5	241045	ATE - Halter
			←	für Bremsscheibendurchmesser [mm]: 276; 		24.3601-2603.5	241046	ATE - Halter
			←	für Bremsscheibendurchmesser [mm]: 276; 		24.3601-2604.5	241047	ATE - Halter
			→	- eFSB; 		24.3382-7001.5	241060	ATE - Halter
			→	- eFSB; 		24.3382-7002.5	241061	ATE - Halter
			→	+ eFSB; 		24.3382-7003.5	241076	ATE - Halter
			→	+ eFSB; 		24.3382-7004.5	241077	ATE - Halter
1.7 CDTi 2.0 CDTi	81	09/09→10/15	←	12/09→; für Bremsscheibendurchmesser [mm]: 321; 		24.3601-1753.5	241439	MAN - Halter
	118	09/09→10/15	←	12/09→; für Bremsscheibendurchmesser [mm]: 321; 		24.3601-1754.5	241440	MAN - Halter
			←	für Bremsscheibendurchmesser [mm]: 300; 		24.3601-2601.5	241044	ATE - Halter
			←	für Bremsscheibendurchmesser [mm]: 300; 		24.3601-2602.5	241045	ATE - Halter
			←	für Bremsscheibendurchmesser [mm]: 276; 		24.3601-2603.5	241046	ATE - Halter
			←	für Bremsscheibendurchmesser [mm]: 276; 		24.3601-2604.5	241047	ATE - Halter
			→	- eFSB; 		24.3382-7001.5	241060	ATE - Halter
			→	- eFSB; 		24.3382-7002.5	241061	ATE - Halter
			→	+ eFSB; 		24.3382-7003.5	241076	ATE - Halter
			→	+ eFSB; 		24.3382-7004.5	241077	ATE - Halter
2.0 BiTurbo CDTi	143	09/12→10/15	←	12/12→; für Bremsscheibendurchmesser [mm]: 321; 		24.3601-1753.5	241439	MAN - Halter
			←	12/12→; für Bremsscheibendurchmesser [mm]: 321; 		24.3601-1754.5	241440	MAN - Halter
→								







	kw			 	! #			
OPEL - ASTRA J (P10) 09/09→10/15								
 Bremssattel								
2.0 BiTurbo CDTI	143	09/12→10/15	←	für Bremsscheibendurchmesser [mm]: 300; 	24.3601-2601.5	241044	ATE - Halter	
			←	für Bremsscheibendurchmesser [mm]: 300; 	24.3601-2602.5	241045	ATE - Halter	
			←	für Bremsscheibendurchmesser [mm]: 276; 	24.3601-2603.5	241046	ATE - Halter	
			←	für Bremsscheibendurchmesser [mm]: 276; 	24.3601-2604.5	241047	ATE - Halter	
			→	- eFSB; 	24.3382-7001.5	241060	ATE - Halter	
			→	- eFSB; 	24.3382-7002.5	241061	ATE - Halter	
			→	+ eFSB; 	24.3382-7003.5	241076	ATE - Halter	
			→	+ eFSB; 	24.3382-7004.5	241077	ATE - Halter	
Halter, Bremssattel								
1.3 CDTI	70	12/09→10/15	→	für Bremsscheibendurchmesser [mm]: 268	11.8170-1105.1	260112	ATE	
1.4	64 - 74	12/09→10/15	→	für Bremsscheibendurchmesser [mm]: 292	11.8170-1106.1	260113	ATE	
1.4 LPG	103	01/12→10/15						
1.4 Turbo	103	12/09→10/15						
1.6	85	12/09→10/15						
1.6 CDTi	81	02/14→10/15						
1.6 SIDI	125	12/12→10/15						
1.6 Turbo	132	12/09→10/15						
1.6 Turbo 4x4	132	12/09→10/15						
1.7 CDTI	92 - 96	12/09→10/15						
2.0 CDTI	96 - 121	06/11→10/15						
1.4 Turbo	88	10/10→10/15						→
			→	11/10→; für Bremsscheibendurchmesser [mm]: 292	11.8170-1106.1	260113	ATE	
1.6 CDTi	100	11/13→10/15	→	01/14→; für Bremsscheibendurchmesser [mm]: 268	11.8170-1105.1	260112	ATE	
			→	01/14→; für Bremsscheibendurchmesser [mm]: 292	11.8170-1106.1	260113	ATE	
1.7 CDTI	81	09/09→10/15	→	12/09→; für Bremsscheibendurchmesser [mm]: 268	11.8170-1105.1	260112	ATE	
2.0 CDTI	118	09/09→10/15	→	12/09→; für Bremsscheibendurchmesser [mm]: 292	11.8170-1106.1	260113	ATE	
2.0 BiTurbo CDTI	143	09/12→10/15	→	12/12→; für Bremsscheibendurchmesser [mm]: 268	11.8170-1105.1	260112	ATE	
			→	12/12→; für Bremsscheibendurchmesser [mm]: 292	11.8170-1106.1	260113	ATE	
Zubehörsatz, Bremssattel								
1.3 CDTI	70	12/09→10/15	←	für Bremsscheibendurchmesser [mm]: 276; 08.2012→	11.0103-0002.2	250157	ATE	
1.4	64 - 74	12/09→10/15	←	für Bremsscheibendurchmesser [mm]: 300; 08.2012→	11.0103-0002.2	250157	ATE	
1.4 LPG	103	01/12→10/15						
1.4 Turbo	103	12/09→10/15						
1.6	85	12/09→10/15						
1.6 CDTi	81 - 100	11/13→10/15						
1.6 SIDI	125	12/12→10/15						
1.6 Turbo	132	12/09→10/15						
1.6 Turbo 4x4	132	12/09→10/15						
1.7 CDTI	81 - 96	09/09→10/15						
2.0 BiTurbo CDTI	143	09/12→10/15						
2.0 CDTI	96 - 121	09/09→10/15						
1.4 Turbo	88	10/10→10/15	←	11/10→; für Bremsscheibendurchmesser [mm]: 276; 08.2012→	11.0103-0002.2	250157	ATE	
			←	11/10→; für Bremsscheibendurchmesser [mm]: 300; 08.2012→	11.0103-0002.2	250157	ATE	
 Bremsschlauch								
1.3 CDTI	70	12/09→10/15	←	→ A8068771	2	24.5176-0400.3	331492	L= 400
1.4	64 - 74	12/09→10/15	←	A8068772→; TÜrenanzahl: 5; 		24.5176-0401.3	331649	L= 410
1.4 LPG	103	01/12→10/15	←	A8068772→; TÜrenanzahl: 5; 		24.5176-0402.3	331633	L= 410
1.4 Turbo	103	12/09→10/15	←	TÜrenanzahl: 3; 		24.5176-0673.3	331651	L= 685
1.6	85	12/09→10/15	←					
1.6 SIDI	125	12/12→10/15	→			24.5143-0654.3	331669	L= 665
1.6 Turbo	132	12/09→10/15						
1.6 Turbo 4x4	132	12/09→10/15						









































	kw					! #				
OPEL - ASTRA J (P10) 09/09→10/15										
 Bremsschlauch										
1.7 CDTI 2.0 CDTI	92 - 96 96 - 121	12/09→10/15 06/11→10/15	➡				24.5176-0654.3 331627	L= 654		
1.4 Turbo	88	10/10→10/15	⬅	11/10→; → A8068771	2	24.5176-0400.3 331492	L= 400			
			⬅	A8068772→; Türenanzahl: 5; 		24.5176-0401.3 331649	L= 410			
			⬅	A8068772→; Türenanzahl: 5; 		24.5176-0402.3 331633	L= 410			
			⬅	11/10→; Türenanzahl: 3; 		24.5176-0673.3 331651	L= 685			
			➡	11/10→; 		24.5143-0654.3 331669	L= 665			
			➡			24.5176-0654.3 331627	L= 654			
1.6 CDTi	81	02/14→10/15	⬅	Türenanzahl: 5; 		24.5176-0401.3 331649	L= 410			
			⬅	Türenanzahl: 5; 		24.5176-0402.3 331633	L= 410			
			⬅	Türenanzahl: 3; 		24.5176-0673.3 331651	L= 685			
			➡			24.5143-0654.3 331669	L= 665			
			➡			24.5176-0654.3 331627	L= 654			
1.6 CDTi	100	11/13→10/15	⬅	01/14→; Türenanzahl: 5; 		24.5176-0401.3 331649	L= 410			
			⬅	01/14→; Türenanzahl: 5; 		24.5176-0402.3 331633	L= 410			
			⬅	01/14→; Türenanzahl: 3; 		24.5176-0673.3 331651	L= 685			
			➡	01/14→; 		24.5143-0654.3 331669	L= 665			
			➡			24.5176-0654.3 331627	L= 654			
1.7 CDTI 2.0 CDTI	81 118	09/09→10/15 09/09→10/15	⬅	→ A8068771	2	24.5176-0400.3 331492	L= 400			
			⬅	A8068772→; Türenanzahl: 5; 		24.5176-0401.3 331649	L= 410			
			⬅	A8068772→; Türenanzahl: 5; 		24.5176-0402.3 331633	L= 410			
			⬅	12/09→; Türenanzahl: 3; 		24.5176-0673.3 331651	L= 685			
			➡	12/09→; 		24.5143-0654.3 331669	L= 665			
			➡			24.5176-0654.3 331627	L= 654			
2.0 BiTurbo CDTI	143	09/12→10/15	⬅	→ A8068771	2	24.5176-0400.3 331492	L= 400			
			⬅	A8068772→; Türenanzahl: 5; 		24.5176-0401.3 331649	L= 410			
			⬅	A8068772→; Türenanzahl: 5; 		24.5176-0402.3 331633	L= 410			
			⬅	12/12→; Türenanzahl: 3; 		24.5176-0673.3 331651	L= 685			
			➡	12/12→; 		24.5143-0654.3 331669	L= 665			
			➡			24.5176-0654.3 331627	L= 654			
OPEL - ASTRA J Caravan (P10) 10/10→10/15										
 Bremssattel										
1.3 CDTI 1.4 1.4 Turbo 1.6 1.6 Turbo 1.7 CDTI 2.0 CDTI	70 64 - 74 88 - 103 85 132 74 - 96 118	10/10→10/14 10/10→10/15 10/10→10/15 10/10→10/15 10/10→10/15 10/10→10/15 10/10→10/15	⬅	11/10→; für Bremsscheibendurchmesser [mm]: 321; 		24.3601-1753.5 241439	MAN - Halter			
			⬅	11/10→; für Bremsscheibendurchmesser [mm]: 321; 		24.3601-1754.5 241440	MAN - Halter			
			⬅	11/10→; für Bremsscheibendurchmesser [mm]: 300; 		24.3601-2601.5 241044	ATE - Halter			
			⬅	11/10→; für Bremsscheibendurchmesser [mm]: 300; 		24.3601-2602.5 241045	ATE - Halter			
			⬅	11/10→; für Bremsscheibendurchmesser [mm]: 276; 		24.3601-2603.5 241046	ATE - Halter			
			⬅	11/10→; für Bremsscheibendurchmesser [mm]: 276; 		24.3601-2604.5 241047	ATE - Halter			
			➡	- eFSB; 		24.3402-7001.5 241383	ATE - Halter			
			➡	- eFSB; 		24.3402-7002.5 241384	ATE - Halter			
			➡	11/10→; + eFSB; 		24.3402-7003.5 241457	ATE - Halter			
			➡	11/10→; + eFSB; 		24.3402-7004.5 241458	ATE - Halter			
			1.4 LPG	103	12/11→10/15	⬅	01/12→; für Bremsscheibendurchmesser [mm]: 321; 		24.3601-1753.5 241439	MAN - Halter
						⬅	01/12→; für Bremsscheibendurchmesser [mm]: 321; 		24.3601-1754.5 241440	MAN - Halter
⬅	für Bremsscheibendurchmesser [mm]: 300; 					24.3601-2601.5 241044	ATE - Halter			
⬅	für Bremsscheibendurchmesser [mm]: 300; 					24.3601-2602.5 241045	ATE - Halter			
➡										

	kw			 	! #		
OPEL - ASTRA J Caravan (P10) 10/10→10/15							
Bremssattel							
1.4 LPG	103	12/11→10/15	←	für Bremsscheibendurchmesser [mm]: 276; 	24.3601-2603.5	241046	ATE - Halter
			←	für Bremsscheibendurchmesser [mm]: 276; 	24.3601-2604.5	241047	ATE - Halter
			→	- eFSB; 	24.3402-7001.5	241383	ATE - Halter
			→	- eFSB; 	24.3402-7002.5	241384	ATE - Halter
			→	01/12→; + eFSB; 	24.3402-7003.5	241457	ATE - Halter
			→	01/12→; + eFSB; 	24.3402-7004.5	241458	ATE - Halter
1.6 CDTi 1.6 SIDI 2.0 CDTi	81 125 96 - 121	02/14→10/15 12/12→10/15 08/11→10/15	←	für Bremsscheibendurchmesser [mm]: 321; 	24.3601-1753.5	241439	MAN - Halter
			←	für Bremsscheibendurchmesser [mm]: 321; 	24.3601-1754.5	241440	MAN - Halter
			←	für Bremsscheibendurchmesser [mm]: 300; 	24.3601-2601.5	241044	ATE - Halter
			←	für Bremsscheibendurchmesser [mm]: 300; 	24.3601-2602.5	241045	ATE - Halter
			←	für Bremsscheibendurchmesser [mm]: 276; 	24.3601-2603.5	241046	ATE - Halter
			←	für Bremsscheibendurchmesser [mm]: 276; 	24.3601-2604.5	241047	ATE - Halter
			→	- eFSB; 	24.3402-7001.5	241383	ATE - Halter
			→	- eFSB; 	24.3402-7002.5	241384	ATE - Halter
			→	+ eFSB; 	24.3402-7003.5	241457	ATE - Halter
			→	+ eFSB; 	24.3402-7004.5	241458	ATE - Halter
1.6 CDTi	100	11/13→10/15	←	01/14→; für Bremsscheibendurchmesser [mm]: 321; 	24.3601-1753.5	241439	MAN - Halter
			←	01/14→; für Bremsscheibendurchmesser [mm]: 321; 	24.3601-1754.5	241440	MAN - Halter
			←	für Bremsscheibendurchmesser [mm]: 300; 	24.3601-2601.5	241044	ATE - Halter
			←	für Bremsscheibendurchmesser [mm]: 300; 	24.3601-2602.5	241045	ATE - Halter
			←	für Bremsscheibendurchmesser [mm]: 276; 	24.3601-2603.5	241046	ATE - Halter
			←	für Bremsscheibendurchmesser [mm]: 276; 	24.3601-2604.5	241047	ATE - Halter
			→	- eFSB; 	24.3402-7001.5	241383	ATE - Halter
			→	- eFSB; 	24.3402-7002.5	241384	ATE - Halter
			→	01/14→; + eFSB; 	24.3402-7003.5	241457	ATE - Halter
			→	01/14→; + eFSB; 	24.3402-7004.5	241458	ATE - Halter
2.0 BiTurbo CDTi	143	09/12→10/15	←	12/12→; für Bremsscheibendurchmesser [mm]: 321; 	24.3601-1753.5	241439	MAN - Halter
			←	12/12→; für Bremsscheibendurchmesser [mm]: 321; 	24.3601-1754.5	241440	MAN - Halter
			←	für Bremsscheibendurchmesser [mm]: 300; 	24.3601-2601.5	241044	ATE - Halter
			←	für Bremsscheibendurchmesser [mm]: 300; 	24.3601-2602.5	241045	ATE - Halter
			←	für Bremsscheibendurchmesser [mm]: 276; 	24.3601-2603.5	241046	ATE - Halter
			←	für Bremsscheibendurchmesser [mm]: 276; 	24.3601-2604.5	241047	ATE - Halter
			→	- eFSB; 	24.3402-7001.5	241383	ATE - Halter
			→	- eFSB; 	24.3402-7002.5	241384	ATE - Halter
			→	12/12→; + eFSB; 	24.3402-7003.5	241457	ATE - Halter
			→	12/12→; + eFSB; 	24.3402-7004.5	241458	ATE - Halter
Halter, Bremssattel							
1.3 CDTi 1.4	70 64 -	10/10→10/14 10/10→10/15	→	11/10→; für Bremsscheibendurchmesser [mm]: 268	11.8170-1105.1	260112	ATE
			→	11/10→; für Bremsscheibendurchmesser [mm]: 292	11.8170-1106.1	260113	ATE
1.4 Turbo	88 - 103	10/10→10/15					
1.6	85	10/10→10/15					
1.6 Turbo	132	10/10→10/15					
1.7 CDTi	74 - 96	10/10→10/15					
2.0 CDTi	118	10/10→10/15					
→							

































	kw			 	! #		
OPEL - ASTRA J Caravan (P10) 10/10→10/15							
Halter, Bremssattel							
1.4 LPG	103	12/11→10/15	➡	01/12→; für Bremsscheibendurchmesser [mm]: 268		11.8170-1105.1 260112	ATE
			➡	01/12→; für Bremsscheibendurchmesser [mm]: 292			
1.6 CDTi 1.6 SIDI 2.0 CDTI	81 125 96 - 121	02/14→10/15 12/12→10/15 08/11→10/15	➡	für Bremsscheibendurchmesser [mm]: 268		11.8170-1105.1 260112	ATE
			➡	für Bremsscheibendurchmesser [mm]: 292			
1.6 CDTi	100	11/13→10/15	➡	01/14→; für Bremsscheibendurchmesser [mm]: 268		11.8170-1105.1 260112	ATE
			➡	01/14→; für Bremsscheibendurchmesser [mm]: 292			
2.0 BiTurbo CDTI	143	09/12→10/15	➡	12/12→; für Bremsscheibendurchmesser [mm]: 268		11.8170-1105.1 260112	ATE
			➡	12/12→; für Bremsscheibendurchmesser [mm]: 292			
Zubehörsatz, Bremssattel							
1.3 CDTI 1.4	70 64 - 74	10/10→10/14 10/10→10/15	←	11/10→; für Bremsscheibendurchmesser [mm]: 300; 08.2012→		11.0103-0002.2 250157	ATE
			←	11/10→; für Bremsscheibendurchmesser [mm]: 276; 08.2012→			
1.4 Turbo	88 - 103	10/10→10/15	←	11/10→; für Bremsscheibendurchmesser [mm]: 276; 08.2012→		11.0103-0002.2 250157	ATE
			←	11/10→; für Bremsscheibendurchmesser [mm]: 276; 08.2012→			
1.6 1.6 Turbo 1.7 CDTI	85 132 74 - 96	10/10→10/15 10/10→10/15 10/10→10/15	←	11/10→; für Bremsscheibendurchmesser [mm]: 276; 08.2012→		11.0103-0002.2 250157	ATE
			←	11/10→; für Bremsscheibendurchmesser [mm]: 276; 08.2012→			
2.0 CDTI	118	10/10→10/15	←	11/10→; für Bremsscheibendurchmesser [mm]: 276; 08.2012→		11.0103-0002.2 250157	ATE
			←	11/10→; für Bremsscheibendurchmesser [mm]: 276; 08.2012→			
1.4 LPG 1.6 CDTi	103 81 - 100	12/11→10/15 11/13→10/15	←	für Bremsscheibendurchmesser [mm]: 276; 08.2012→		11.0103-0002.2 250157	ATE
			←	für Bremsscheibendurchmesser [mm]: 300; 08.2012→			
1.6 SIDI 2.0 BiTurbo CDTI 2.0 CDTI	125 143 96 - 121	12/12→10/15 09/12→10/15 08/11→10/15	←	für Bremsscheibendurchmesser [mm]: 300; 08.2012→		11.0103-0002.2 250157	ATE
			←	für Bremsscheibendurchmesser [mm]: 300; 08.2012→			
 Bremsschlauch							
1.3 CDTI 1.4	70 64 - 74	10/10→10/14 10/10→10/15	←	11/10→; → A8068771	2	24.5176-0400.3 331492	L= 400
			←	A8068772→; ☐			
1.4 Turbo	88 - 103	10/10→10/15	←	A8068772→; ☐		24.5176-0401.3 331649	L= 410
			←	A8068772→; ☐			
1.6 1.6 Turbo 1.7 CDTI	85 132 74 - 96	10/10→10/15 10/10→10/15 10/10→10/15	➡	11/10→; ☐		24.5143-0654.3 331669	L= 665
			➡	☐			
2.0 CDTI	118	10/10→10/15	➡	☐		24.5176-0654.3 331627	L= 654
			➡	☐			
1.4 LPG	103	12/11→10/15	←	→ A8068771	2	24.5176-0400.3 331492	L= 400
			←	A8068772→; ☐			
			←	A8068772→; ☐			
			➡	01/12→; ☐			
			➡	☐			
1.6 CDTi	81	02/14→10/15	←	☐		24.5176-0401.3 331649	L= 410
			←	☐			
			➡	☐			
			➡	☐			
1.6 CDTi	100	11/13→10/15	←	01/14→; ☐		24.5176-0401.3 331649	L= 410
			←	01/14→; ☐			
			➡	01/14→; ☐			
			➡	☐			
1.6 SIDI 2.0 CDTI	125 96 - 121	12/12→10/15 08/11→10/15	←	→ A8068771	2	24.5176-0400.3 331492	L= 400
			←	A8068772→; ☐			
			←	A8068772→; ☐			
			➡	☐			
			➡	☐			
2.0 BiTurbo CDTI	143	09/12→10/15	←	→ A8068771	2	24.5176-0400.3 331492	L= 400
			←	A8068772→; ☐			
			←	A8068772→; ☐			
→							

























































	kw					! #		
OPEL - ASTRA J Caravan (P10) 10/10→10/15								
Bremsschlauch								
2.0 BiTurbo CDTI	143	09/12→10/15	➡	12/12→; ☐		24.5143-0654.3	331669	L= 665
			➡	☐		24.5176-0654.3	331627	L= 654
OPEL - ASTRA J GTC 10/11→								
Bremssattel								
1.4	74 - 88	10/11→10/20	←	für Bremsscheibendurchmesser [mm]: 321; ☐		24.3601-1753.5	241439	MAN - Halter
1.4 Turbo 1.6 CDTI	103 81 - 100	10/11→10/20 07/14→10/20	←	für Bremsscheibendurchmesser [mm]: 321; ☐		24.3601-1754.5	241440	MAN - Halter
1.6 SIDI	125 - 147	12/12→10/20	←	für Bremsscheibendurchmesser [mm]: 300; ☐		24.3601-2601.5	241044	ATE - Halter
1.6 Turbo 1.7 CDTI	132 81 - 96	10/11→10/20 10/11→10/20	←	für Bremsscheibendurchmesser [mm]: 300; ☐		24.3601-2602.5	241045	ATE - Halter
1.8 2.0 CDTI	103 96 - 121	10/11→10/20 10/11→10/20	←	für Bremsscheibendurchmesser [mm]: 276; ☐		24.3601-2603.5	241046	ATE - Halter
			➡	- eFSB; ☐		24.3382-7001.5	241060	ATE - Halter
			➡	- eFSB; ☐		24.3382-7002.5	241061	ATE - Halter
			➡	+ eFSB; ☐		24.3382-7003.5	241076	ATE - Halter
			➡	+ eFSB; ☐		24.3382-7004.5	241077	ATE - Halter
2.0 BiTurbo CDTI	143	10/12→10/20	←	12/12→; für Bremsscheibendurchmesser [mm]: 321; ☐		24.3601-1753.5	241439	MAN - Halter
			←	12/12→; für Bremsscheibendurchmesser [mm]: 321; ☐		24.3601-1754.5	241440	MAN - Halter
			←	12/12→; für Bremsscheibendurchmesser [mm]: 300; ☐		24.3601-2601.5	241044	ATE - Halter
			←	12/12→; für Bremsscheibendurchmesser [mm]: 300; ☐		24.3601-2602.5	241045	ATE - Halter
			←	12/12→; für Bremsscheibendurchmesser [mm]: 276; ☐		24.3601-2603.5	241046	ATE - Halter
			←	12/12→; für Bremsscheibendurchmesser [mm]: 276; ☐		24.3601-2604.5	241047	ATE - Halter
			➡	12/12→; - eFSB; ☐		24.3382-7001.5	241060	ATE - Halter
			➡	12/12→; - eFSB; ☐		24.3382-7002.5	241061	ATE - Halter
			➡	12/12→; + eFSB; ☐		24.3382-7003.5	241076	ATE - Halter
			➡	12/12→; + eFSB; ☐		24.3382-7004.5	241077	ATE - Halter
2.0 OPC Turbo	206	04/12→10/20	➡	- eFSB; ☐		24.3402-9977.5	241467	ATE - Halter
			➡	- eFSB; ☐		24.3402-9978.5	241468	ATE - Halter
Halter, Bremssattel								
1.4	74 - 88	10/11→10/20	➡	für Bremsscheibendurchmesser [mm]: 268		11.8170-1105.1	260112	ATE
1.4 Turbo 1.6 CDTI	103 81 - 100	10/11→10/20 07/14→10/20	➡	für Bremsscheibendurchmesser [mm]: 292		11.8170-1106.1	260113	ATE
1.6 SIDI	125 - 147	12/12→10/20						
1.6 Turbo 1.7 CDTI	132 81 - 96	10/11→10/20 10/11→10/20						
1.8 2.0 CDTI	103 96 - 121	10/11→10/20 10/11→10/20						
2.0 BiTurbo CDTI	143	10/12→10/20	➡	12/12→; für Bremsscheibendurchmesser [mm]: 268		11.8170-1105.1	260112	ATE
			➡	12/12→; für Bremsscheibendurchmesser [mm]: 292		11.8170-1106.1	260113	ATE
Zubehörsatz, Bremssattel								
1.4	74 - 88	10/11→10/20	←	für Bremsscheibendurchmesser [mm]: 276; 08.2012→		11.0103-0002.2	250157	ATE
1.4 Turbo 1.6 CDTI	103 81 - 100	10/11→10/20 07/14→10/20	←	für Bremsscheibendurchmesser [mm]: 300; 08.2012→		11.0103-0002.2	250157	ATE
1.6 SIDI	125 - 147	12/12→10/20						
1.6 Turbo 1.7 CDTI	132 81 - 96	10/11→10/20 10/11→10/20						
1.8 →	103	10/11→10/20						

























	kw			 	! #		
OPEL - ASTRA J GTC 10/11 →							
Zubehörsatz, Bremssattel							
2.0 CDTI	121	10/11→10/20	←	für Bremsscheibendurchmesser [mm]: 276; 08.2012→		11.0103-0002.2 250157	ATE
			←	für Bremsscheibendurchmesser [mm]: 300; 08.2012→		11.0103-0002.2 250157	ATE
2.0 BiTurbo CDTI	143	10/12→10/20	←	12/12→; für Bremsscheibendurchmesser [mm]: 276; 08.2012→		11.0103-0002.2 250157	ATE
			←	12/12→; für Bremsscheibendurchmesser [mm]: 300; 08.2012→		11.0103-0002.2 250157	ATE
2.0 CDTI	96	04/15→10/20	←	für Bremsscheibendurchmesser [mm]: 276		11.0103-0002.2 250157	ATE
			←	für Bremsscheibendurchmesser [mm]: 300		11.0103-0002.2 250157	ATE
 Bremsschlauch							
1.4	74 - 88	10/11→10/20	←	→ A8068771	2	24.5176-0400.3 331492	L= 400
1.4 Turbo	103	10/11→10/20	←	A8068772→; Türenanzahl: 5; 		24.5176-0401.3 331649	L= 410
1.6 SIDI	125	12/12→10/20	←	A8068772→; Türenanzahl: 5; 		24.5176-0402.3 331633	L= 410
1.6 Turbo	132	10/11→10/20	←	A8068772→; Türenanzahl: 5; 		24.5176-0402.3 331633	L= 410
1.7 CDTI	81 - 96	10/11→10/20	←	Türenanzahl: 3; 		24.5176-0673.3 331651	L= 685
2.0 CDTI	96 - 121	10/11→10/20	→			24.5143-0654.3 331669	L= 665
			→			24.5176-0654.3 331627	L= 654
1.6 CDTI	81 - 100	07/14→10/20	←	Türenanzahl: 5; 		24.5176-0401.3 331649	L= 410
			←	Türenanzahl: 5; 		24.5176-0402.3 331633	L= 410
			←	Türenanzahl: 3; 		24.5176-0673.3 331651	L= 685
			→			24.5143-0654.3 331669	L= 665
			→			24.5176-0654.3 331627	L= 654
1.6 SIDI	147	07/13→10/20	←	Türenanzahl: 3; 		24.5176-0673.3 331651	L= 685
1.8	103	10/11→10/20	→			24.5143-0654.3 331669	L= 665
			→			24.5176-0654.3 331627	L= 654
2.0 BiTurbo CDTI	143	10/12→10/20	←	12/12→; → A8068771	2	24.5176-0400.3 331492	L= 400
			←	A8068772→; Türenanzahl: 5; 		24.5176-0401.3 331649	L= 410
			←	A8068772→; Türenanzahl: 5; 		24.5176-0402.3 331633	L= 410
			←	12/12→; Türenanzahl: 3; 		24.5176-0673.3 331651	L= 685
			→	12/12→; 		24.5143-0654.3 331669	L= 665
			→			24.5176-0654.3 331627	L= 654
2.0 OPC Turbo	206	04/12→10/20	→	06/12→; 		24.5143-0654.3 331669	L= 665
			→	06/12→; 		24.5176-0654.3 331627	L= 654
OPEL - ASTRA J Kasten/Kombi (P10) 09/09→10/15							
 Bremssattel							
1.3 CDTi	70	10/12→10/15	←	für Bremsscheibendurchmesser [mm]: 321; 		24.3601-1753.5 241439	MAN - Halter
1.6 CDTi	81	01/14→10/15	←	für Bremsscheibendurchmesser [mm]: 321; 		24.3601-1754.5 241440	MAN - Halter
1.7 CDTi	96	10/12→10/15	←	für Bremsscheibendurchmesser [mm]: 321; 		24.3601-1754.5 241440	MAN - Halter
2.0 CDTi	121	10/12→10/15	←	für Bremsscheibendurchmesser [mm]: 300; 		24.3601-2601.5 241044	ATE - Halter
			←	für Bremsscheibendurchmesser [mm]: 300; 		24.3601-2602.5 241045	ATE - Halter
			←	für Bremsscheibendurchmesser [mm]: 276; 		24.3601-2603.5 241046	ATE - Halter
			←	für Bremsscheibendurchmesser [mm]: 276; 		24.3601-2604.5 241047	ATE - Halter
			→	- eFSB; 		24.3402-7001.5 241383	ATE - Halter
			→	- eFSB; 		24.3402-7002.5 241384	ATE - Halter
			→	+ eFSB; 		24.3402-7003.5 241457	ATE - Halter
			→	+ eFSB; 		24.3402-7004.5 241458	ATE - Halter
Halter, Bremssattel							
1.3 CDTi	70	10/12→10/15	→	für Bremsscheibendurchmesser [mm]: 268		11.8170-1105.1 260112	ATE
1.6 CDTi	81	01/14→10/15	→	für Bremsscheibendurchmesser [mm]: 292		11.8170-1106.1 260113	ATE
1.7 CDTi	96	10/12→10/15	→	für Bremsscheibendurchmesser [mm]: 292		11.8170-1106.1 260113	ATE
2.0 CDTi	121	10/12→10/15	→	für Bremsscheibendurchmesser [mm]: 292		11.8170-1106.1 260113	ATE













	kw			 	! #		
OPEL - ASTRA J Kasten/Kombi (P10) 09/09→10/15							
Zubehörsatz, Bremssattel							
1.3 CDTi	70	10/12→10/15	←	für Bremsscheibendurchmesser [mm]:		11.0103-0002.2	250157 ATE
1.6 CDTi	81	01/14→10/15		276; 08.2012→			
1.7 CDTi	96	10/12→10/15	←	für Bremsscheibendurchmesser [mm]:		11.0103-0002.2	250157 ATE
2.0 CDTi	121	10/12→10/15		300; 08.2012→			
Bremsschlauch							
1.3 CDTi	70	10/12→10/15	←	→ A8068771	2	24.5176-0400.3	331492 L= 400
1.6 CDTi	81	01/14→10/15	←	A8068772→; 		24.5176-0401.3	331649 L= 410
1.7 CDTi	96	10/12→10/15	←	A8068772→; 		24.5176-0402.3	331633 L= 410
2.0 CDTi	121	10/12→10/15	←	A8068772→; 		24.5176-0402.3	331633 L= 410
			→			24.5143-0654.3	331669 L= 665
			→			24.5176-0654.3	331627 L= 654
OPEL - ASTRA J Kasten/Schrägheck (P10) 09/09→10/15							
Bremssattel							
1.3 CDTi	70	05/13→10/15	←	für Bremsscheibendurchmesser [mm]:		24.3601-1753.5	241439 MAN - Halter
1.6 CDTi	81 - 100	05/13→10/15		321; 			
1.7 CDTi	81	05/13→10/15	←	für Bremsscheibendurchmesser [mm]:		24.3601-1754.5	241440 MAN - Halter
				321; 			
			←	für Bremsscheibendurchmesser [mm]:		24.3601-2601.5	241044 ATE - Halter
				300; 			
			←	für Bremsscheibendurchmesser [mm]:		24.3601-2602.5	241045 ATE - Halter
				300; 			
			←	für Bremsscheibendurchmesser [mm]:		24.3601-2603.5	241046 ATE - Halter
				276; 			
			←	für Bremsscheibendurchmesser [mm]:		24.3601-2604.5	241047 ATE - Halter
				276; 			
			→	- eFSB; 		24.3382-7001.5	241060 ATE - Halter
			→	- eFSB; 		24.3382-7002.5	241061 ATE - Halter
			→	+ eFSB; 		24.3382-7003.5	241076 ATE - Halter
			→	+ eFSB; 		24.3382-7004.5	241077 ATE - Halter
Halter, Bremssattel							
1.3 CDTi	70	05/13→10/15	→	für Bremsscheibendurchmesser [mm]:		11.8170-1105.1	260112 ATE
1.6 CDTi	81 - 100	05/13→10/15		268			
1.7 CDTi	81	05/13→10/15	→	für Bremsscheibendurchmesser [mm]:		11.8170-1106.1	260113 ATE
				292			
Zubehörsatz, Bremssattel							
1.3 CDTi	70	05/13→10/15	←	für Bremsscheibendurchmesser [mm]:		11.0103-0002.2	250157 ATE
1.6 CDTi	81	01/14→10/15		276; 08.2012→			
1.7 CDTi	81	05/13→10/15	←	für Bremsscheibendurchmesser [mm]:		11.0103-0002.2	250157 ATE
				300; 08.2012→			
1.6 CDTi	100	05/13→10/15	←	für Bremsscheibendurchmesser [mm]:		11.0103-0002.2	250157 ATE
				276			
			←	für Bremsscheibendurchmesser [mm]:		11.0103-0002.2	250157 ATE
				300			
Bremsschlauch							
1.3 CDTi	70	05/13→10/15	←	→ A8068771	2	24.5176-0400.3	331492 L= 400
1.6 CDTi	81	01/14→10/15	←	A8068772→; 		24.5176-0401.3	331649 L= 410
1.7 CDTi	81	05/13→10/15	←	A8068772→; 		24.5176-0402.3	331633 L= 410
			→			24.5143-0654.3	331669 L= 665
			→			24.5176-0654.3	331627 L= 654
1.6 CDTi	100	05/13→10/15	←			24.5176-0401.3	331649 L= 410
			←			24.5176-0402.3	331633 L= 410
			→			24.5143-0654.3	331669 L= 665
			→			24.5176-0654.3	331627 L= 654
OPEL - ASTRA J Stufenheck 06/12→							
Bremssattel							
1.3 CDTi	70	06/12→10/15	←	für Bremsscheibendurchmesser [mm]:		24.3601-1753.5	241439 MAN - Halter
1.4	64 - 74	06/12→10/15		321; 			
1.4 LPG	103	07/14→	←	für Bremsscheibendurchmesser [mm]:		24.3601-1754.5	241440 MAN - Halter
1.4 Turbo	88 - 103	06/12→		321; 			
→							



















	kw			 	! #		
OPEL - ASTRA J Stufenheck 06/12→							
 Bremssattel							
1.6 1.6 CDTi	85 81 - 100	06/12→ 01/14→	←	für Bremsscheibendurchmesser [mm]: 300; 		24.3601-2601.5 241044	ATE - Halter
1.6 SIDI 1.6 Turbo	125 132	06/12→10/15 06/12→	←	für Bremsscheibendurchmesser [mm]: 300; 		24.3601-2602.5 241045	ATE - Halter
1.7 CDTi	74 - 96	06/12→10/15	←	für Bremsscheibendurchmesser [mm]: 276; 		24.3601-2603.5 241046	ATE - Halter
			←	für Bremsscheibendurchmesser [mm]: 276; 		24.3601-2604.5 241047	ATE - Halter
			→	- eFSB; 		24.3382-7001.5 241060	ATE - Halter
			→	- eFSB; 		24.3382-7002.5 241061	ATE - Halter
			→	+ eFSB; 		24.3382-7003.5 241076	ATE - Halter
			→	+ eFSB; 		24.3382-7004.5 241077	ATE - Halter
Halter, Bremssattel							
1.3 CDTi 1.4	70 64 - 74	06/12→10/15 06/12→10/15	→	für Bremsscheibendurchmesser [mm]: 268		11.8170-1105.1 260112	ATE
1.4 LPG 1.4 Turbo	103 88 - 103	07/14→ 06/12→	→	für Bremsscheibendurchmesser [mm]: 292		11.8170-1106.1 260113	ATE
1.6 1.6 CDTi	85 81 - 100	06/12→ 01/14→					
1.6 SIDI 1.6 Turbo 1.7 CDTi	125 132 74 - 96	06/12→10/15 06/12→ 06/12→10/15					
Zubehörsatz, Bremssattel							
1.3 CDTi 1.4	70 74	06/12→10/15 06/12→10/15	←	für Bremsscheibendurchmesser [mm]: 276; 08.2012→		11.0103-0002.2 250157	ATE
1.4 LPG 1.4 Turbo	103 88 - 103	07/14→ 06/12→	←	für Bremsscheibendurchmesser [mm]: 300; 08.2012→		11.0103-0002.2 250157	ATE
1.6 1.6 CDTi	85 81 - 100	06/12→ 01/14→					
1.6 SIDI 1.6 Turbo 1.7 CDTi	125 132 74 - 96	06/12→10/15 06/12→ 06/12→10/15					
1.4	64	01/14→10/15	←	für Bremsscheibendurchmesser [mm]: 276		11.0103-0002.2 250157	ATE
			←	für Bremsscheibendurchmesser [mm]: 300		11.0103-0002.2 250157	ATE
 Bremsschlauch							
1.3 CDTi 1.4	70 64 - 74	06/12→10/15 06/12→10/15	←	→ A8068771	2	24.5176-0400.3 331492	L= 400
1.4 LPG 1.4 Turbo	103 88 - 103	07/14→ 06/12→	←	A8068772→; TÜrenanzahl: 5; 		24.5176-0401.3 331649	L= 410
1.6 1.6 SIDI 1.6 Turbo 1.7 CDTi	85 125 132 74 - 96	06/12→ 06/12→10/15 06/12→ 06/12→10/15	←	A8068772→; TÜrenanzahl: 5; 		24.5176-0402.3 331633	L= 410
			←	TÜrenanzahl: 3; 		24.5176-0673.3 331651	L= 685
			→			24.5143-0654.3 331669	L= 665
			→			24.5176-0654.3 331627	L= 654
1.6 CDTi	81 - 100	01/14→	←	TÜrenanzahl: 5; 		24.5176-0401.3 331649	L= 410
			←	TÜrenanzahl: 5; 		24.5176-0402.3 331633	L= 410
			←	TÜrenanzahl: 3; 		24.5176-0673.3 331651	L= 685
			→			24.5143-0654.3 331669	L= 665
			→			24.5176-0654.3 331627	L= 654
OPEL - ASTRA K (B16) 06/15→12/22							
 Bremssattel							
1.0 Turbo	66 - 77	06/15→12/22	←	für Bremsscheibendurchmesser [mm]: 276; 		24.3541-0503.5 241577	ATE - Halter
1.2 Turbo	81 - 107	08/19→12/22	←	für Bremsscheibendurchmesser [mm]: 276; 		24.3541-0504.5 241578	ATE - Halter
1.4 1.4 CNG 1.4 Turbo	74 81 92 - 110	06/15→12/22 10/17→12/22 06/15→12/22	→	- eFSB; 		24.3367-1721.5 241591	TRW - Halter + FSB
→			→	- eFSB; 		24.3367-1722.5 241592	TRW - Halter + FSB

	kw			 	! #		
OPEL - ASTRA K (B16) 06/15→12/22							
 Bremssattel							
1.5 CRDI	77 - 90	08/19→12/22	←	für Bremsscheibendurchmesser [mm]: 276; 	24.3541-0503.5	241577	ATE - Halter
1.6 BiTurbo	110	08/18→12/22	←	für Bremsscheibendurchmesser [mm]: 276; 	24.3541-0504.5	241578	ATE - Halter
1.6 CDTi	70 - 118	06/15→12/22		→	- eFSB; 	24.3367-1721.5	241591
1.6 Turbo	147	11/15→12/22	→	- eFSB; 	24.3367-1722.5	241592	TRW - Halter + FSB
Führungshülzensatz, Bremssattel							
1.0 Turbo	66 - 77	06/15→12/22	←		11.0101-5407.2	260011	ATE
1.2 Turbo	81 - 107	08/19→12/22					
1.4	74	06/15→12/22					
1.4 CNG	81	10/17→12/22					
1.4 Turbo	92 - 110	06/15→12/22					
1.5 CRDI	77 - 90	08/19→12/22					
1.6 BiTurbo	110	08/18→12/22					
1.6 CDTi	70 - 118	06/15→12/22					
1.6 Turbo	147	11/15→12/22					
Führungsbolzen, Bremssattel							
1.0 Turbo	66 - 77	06/15→12/22	←		11.8171-0008.1	990049	ATE
1.4	74	06/15→12/22					
1.4 CNG	81	10/17→12/22					
1.4 Turbo	92 - 110	06/15→12/22					
1.6 BiTurbo	110	08/18→12/22					
1.6 CDTi	70 - 118	06/15→12/22					
1.6 Turbo	147	11/15→12/22					
 Bremsschlauch							
1.0 Turbo	66 - 77	06/15→12/22	←		24.5143-0343.3	331668	L= 355
1.2 Turbo	81 - 107	08/19→12/22	←		24.5143-0344.3	331666	L= 355
1.4	74	06/15→12/22					
1.4 CNG	81	10/17→12/22					
1.4 Turbo	92 - 110	06/15→12/22					
1.5 CRDI	77 - 90	08/19→12/22					
1.6 BiTurbo	110	08/18→12/22					
1.6 CDTi	70 - 118	06/15→12/22					
1.6 Turbo	147	11/15→12/22					
OPEL - ASTRA K Kasten/Kombi 11/15→							
 Bremssattel							
1.0	77	05/18→	←	für Bremsscheibendurchmesser [mm]: 276; 	24.3541-0503.5	241577	ATE - Halter
1.4	110	06/18→	←	für Bremsscheibendurchmesser [mm]: 276; 	24.3541-0504.5	241578	ATE - Halter
1.5 CRDI	77	08/19→		→	- eFSB; 	24.3367-1721.5	241591
			→	- eFSB; 	24.3367-1722.5	241592	TRW - Halter + FSB
Führungshülzensatz, Bremssattel							
1.0	77	05/18→	←		11.0101-5407.2	260011	ATE
1.4	110	06/18→					
1.5 CRDI	77	08/19→					
Führungsbolzen, Bremssattel							
1.0	77	05/18→	←		11.8171-0008.1	990049	ATE
 Bremsschlauch							
1.0	77	05/18→	←		24.5143-0343.3	331668	L= 355
1.4	110	06/18→	←		24.5143-0344.3	331666	L= 355
1.5 CRDI	77	08/19→					







	kw			 	! #		
OPEL - ASTRA K Kasten/Schrägheck 06/15→							
 Bremssattel							
1.6 CDTI	100	04/18→	←	für Bremsscheibendurchmesser [mm]: 276; 	24.3541-0503.5	241577	ATE - Halter
			←	für Bremsscheibendurchmesser [mm]: 276; 	24.3541-0504.5	241578	ATE - Halter
			→	- eFSB; 	24.3367-1721.5	241591	TRW - Halter + FSB
			→	- eFSB; 	24.3367-1722.5	241592	TRW - Halter + FSB
Führungshülzensatz, Bremssattel							
1.6 CDTI	100	04/18→	←		11.0101-5407.2	260011	ATE
Führungsbolzen, Bremssattel							
1.6 CDTI	100	04/18→	←		11.8171-0008.1	990049	ATE
 Bremsschlauch							
1.6 CDTI	100	04/18→	←		24.5143-0343.3	331668	L= 355
			←		24.5143-0344.3	331666	L= 355
OPEL - ASTRA K Sports Tourer (B16) 11/15→12/22							
 Bremssattel							
1.0 Turbo	66 - 77	11/15→12/22	←	für Bremsscheibendurchmesser [mm]: 276; 	24.3541-0503.5	241577	ATE - Halter
1.2 Turbo	81 - 107	08/19→12/22	←	für Bremsscheibendurchmesser [mm]: 276; 	24.3541-0504.5	241578	ATE - Halter
1.4	74	11/15→12/22	→	- eFSB; 	24.3367-1721.5	241591	TRW - Halter + FSB
1.4 CNG	81	10/17→12/22	→	- eFSB; 	24.3367-1721.5	241591	TRW - Halter + FSB
1.4 Turbo	92 - 110	11/15→12/22	→	- eFSB; 	24.3367-1722.5	241592	TRW - Halter + FSB
1.5 CRDI	77 - 90	08/19→12/22					
1.6 BiTurbo	110	08/18→12/22					
1.6 CDTi	70 - 118	11/15→12/22					
1.6 Turbo	147	11/15→12/22					
Führungshülzensatz, Bremssattel							
1.0 Turbo	66 - 77	11/15→12/22	←		11.0101-5407.2	260011	ATE
1.2 Turbo	81 - 107	08/19→12/22					
1.4	74	11/15→12/22					
1.4 CNG	81	10/17→12/22					
1.4 Turbo	92 - 110	11/15→12/22					
1.5 CRDI	77 - 90	08/19→12/22					
1.6 BiTurbo	110	08/18→12/22					
1.6 CDTi	70 - 118	11/15→12/22					
1.6 Turbo	147	11/15→12/22					
Führungsbolzen, Bremssattel							
1.0 Turbo	66 - 77	11/15→12/22	←		11.8171-0008.1	990049	ATE
1.4	74	11/15→12/22					
1.4 CNG	81	10/17→12/22					
1.4 Turbo	92 - 110	11/15→12/22					
1.6 BiTurbo	110	08/18→12/22					
1.6 CDTi	70 - 118	11/15→12/22					
1.6 Turbo	147	11/15→12/22					
 Bremsschlauch							
1.0 Turbo	66 - 77	11/15→12/22	←		24.5143-0343.3	331668	L= 355
1.2 Turbo	81 - 107	08/19→12/22	←		24.5143-0344.3	331666	L= 355
1.4	74	11/15→12/22					
1.4 CNG	81	10/17→12/22					
1.4 Turbo	92 - 110	11/15→12/22					
1.5 CRDI	77 - 90	08/19→12/22					
1.6 BiTurbo	110	08/18→12/22					
1.6 CDTi	70 - 118	11/15→12/22					
1.6 Turbo	147	11/15→12/22					







































	kw			 	! #			
OPEL - CASCADA (W13) 03/13→04/19								
 Bremssattel								
1.4	88	04/13→04/18	←	☐		24.3601-1753.5	241439	MAN - Halter
1.4 Turbo	103	03/13→04/18	←	☐		24.3601-1754.5	241440	MAN - Halter
1.6	100 - 147	11/13→04/19	→	☐		24.3382-7001.5	241060	ATE - Halter
1.6 SIDI	125	04/13→04/19	→	☐		24.3382-7002.5	241061	ATE - Halter
2.0 CDTI	121 - 143	04/13→04/18	→	☐		24.3382-7003.5	241076	ATE - Halter
			→	☐		24.3382-7004.5	241077	ATE - Halter
Halter, Bremssattel								
1.4	88	04/13→04/18	→			11.8170-1106.1	260113	ATE
1.4 Turbo	103	03/13→04/18						
1.6	100 - 147	11/13→04/19						
1.6 SIDI	125	04/13→04/19						
2.0 CDTI	121 - 143	04/13→04/18						
Zubehörsatz, Bremssattel								
1.4	88	04/13→04/18	→			11.0103-0001.2	250156	ATE
1.4 Turbo	103	03/13→04/18						
1.6	147	11/13→04/18						
1.6 SIDI	125	04/13→04/19						
2.0 CDTI	121 - 143	04/13→04/18						
 Bremsschlauch								
1.4	88	04/13→04/18	←	☐		24.5176-0660.3	331588	L= 660
1.4 Turbo	103	03/13→04/18	←	☐		24.5176-0661.3	331589	L= 660
1.6	100 - 147	11/13→04/19	→	☐		24.5143-0654.3	331669	L= 665
1.6 SIDI	125	04/13→04/19	→	☐		24.5176-0654.3	331627	L= 654
2.0 CDTI	121 - 143	04/13→04/18						
OPEL - COMBO E Tour / Life (K9) 06/18→								
 Bremssattel								
1.2	81 - 96	06/18→	←		für Bremsscheibendurchmesser [mm]: 304; →Orga 16246; ☐	24.3601-9701.5	241585	ATE - Halter
1.5	56 - 96	06/18→	←		für Bremsscheibendurchmesser [mm]: 304; →Orga 16246; ☐	24.3601-9702.5	241586	ATE - Halter
1.6	68	09/19→						
Combo-e	100	06/21→						
Feder, Bremssattel								
1.2	81 - 96	06/18→	←		für Bremsscheibendurchmesser [mm]: 283	11.8116-0237.1	390509	ATE
1.5	56 - 96	06/18→						
1.6	68	09/19→						
Combo-e	100	06/21→						
Führungshülzensatz, Bremssattel								
1.2	81 - 96	06/18→	←			11.0101-5407.2	260011	ATE
1.5	56 - 96	06/18→						
1.6	68	09/19→						
Combo-e	100	06/21→						
Führungsbolzen, Bremssattel								
1.2	81 - 96	06/18→	←			11.8171-0008.1	990049	ATE
1.5	56 - 96	06/18→						
1.6	68	09/19→						
Combo-e	100	06/21→						
OPEL - COMBO Kasten/Großraumlimousine 10/01→								
 Bremssattel								
1.3 CDTI 16V	51 - 55	08/05→	←		→ 10/11; nicht für erhöhte Nutzlast; ☐	24.3541-1795.5	240788	TRW - Halter
1.4 16V	66	08/05→	←		→ 43033898, 53000000; für erhöhte Nutzlast; ☐	24.3541-1795.5	240788	TRW - Halter
1.6	64	10/01→						
1.7 DI 16V	48	10/01→	←		→ 10/11; nicht für erhöhte Nutzlast; ☐	24.3541-1796.5	240789	TRW - Halter
1.7 DTI 16V	55	10/01→	←		→ 43033898, 53000000; für erhöhte Nutzlast; ☐	24.3541-1796.5	240789	TRW - Halter
→								







	kw					! #		
OPEL - COMBO Kasten/Großraumlimousine 10/01→								
 Bremssattel								
1.3 CDTI 16V	51 - 55	08/05→	←	43033899, 53000001→; → 10/11; für erhöhte Nutzlast; 			24.3571-9823.5 240499	ATE - Halter
1.4 16V	66	08/05→	←	43033899, 53000001→; → 10/11; für erhöhte Nutzlast; 			24.3571-9824.5 240500	ATE - Halter
1.6	64	10/01→						
1.7 DI 16V	48	10/01→	→	→ 10/11; 			24.3387-1701.5 240826	TRW - Halter
1.7 DTI 16V	55	10/01→	→	→ 10/11; 			24.3387-1702.5 240827	TRW - Halter
1.6 CNG 16V	69 - 71	04/05→	←	→ 10/11; 			24.3571-9823.5 240499	ATE - Halter
1.7 CDTI 16V	74	12/04→	←	→ 10/11; 			24.3571-9824.5 240500	ATE - Halter
			→	→ 10/11; 			24.3387-1701.5 240826	TRW - Halter
			→	→ 10/11; 			24.3387-1702.5 240827	TRW - Halter
Feder, Bremssattel								
1.3 CDTI 16V	51 - 55	08/05→	←	43033899, 53000001→; → 10/11; für erhöhte Nutzlast	2		11.8116-0292.1 390521	ATE
1.4 16V	66	08/05→						
1.6	64	10/01→						
1.7 DI 16V	48	10/01→						
1.7 DTI 16V	55	10/01→						
1.6 CNG 16V	69 - 71	04/05→	←	→ 10/11	2		11.8116-0292.1 390521	ATE
1.7 CDTI 16V	74	12/04→						
Führungshülzensatz, Bremssattel								
1.3 CDTI 16V	51 - 55	08/05→	←	43033899, 53000001→; → 10/11; für erhöhte Nutzlast			11.0101-5407.2 260011	ATE
1.4 16V	66	08/05→						
1.6	64	10/01→						
1.7 DI 16V	48	10/01→						
1.7 DTI 16V	55	10/01→						
1.6 CNG 16V	69 - 71	04/05→	←	→ 10/11			11.0101-5407.2 260011	ATE
1.7 CDTI 16V	74	12/04→						
Führungsbolzen, Bremssattel								
1.3 CDTI 16V	51 - 55	08/05→		43033899, 53000001→; → 10/11; für erhöhte Nutzlast	2		11.8171-0008.1 990049	ATE
1.4 16V	66	08/05→						
1.6	64	10/01→						
1.7 DI 16V	48	10/01→						
1.7 DTI 16V	55	10/01→						
1.6 CNG 16V	69 - 71	04/05→		→ 10/11	2		11.8171-0008.1 990049	ATE
1.7 CDTI 16V	74	12/04→						
 Bremsschlauch								
1.3 CDTI 16V	51 - 55	08/05→	←	→ 10/11	2		24.5256-0298.3 330756	L= 298
1.4 16V	66	08/05→	→	→ 10/11	2		24.5240-0220.3 330619	L= 220
1.6	64	10/01→						
1.6 CNG 16V	69 - 71	04/05→						
1.7 CDTI 16V	74	12/04→						
1.7 DI 16V	48	10/01→						
1.7 DTI 16V	55	10/01→						
OPEL - COMBO Kasten/Großraumlimousine (71_) 07/94→10/01								
 Bremssattel								
1.2	33	07/94→10/01	←	→ 09/00; 			24.3481-9871.5 240677	ATE - Halter
1.4	44 - 60	07/94→10/01						
1.4 16V	66	08/99→10/01						
1.7 D	44	07/94→10/01						
Feder, Bremssattel								
1.2	33	07/94→10/01	←	→ 09/00	2		11.8116-0129.1 390591	ATE
1.4	44 - 60	07/94→10/01						
1.4 16V	66	08/99→10/01						
1.7 D	44	07/94→10/01						
Führungshülzensatz, Bremssattel								
1.2	33	07/94→10/01	←	→ 09/00			11.0101-5407.2 260011	ATE
1.4	44 - 60	07/94→10/01						
1.4 16V	66	08/99→10/01						
1.7 D	44	07/94→10/01						















	kW					! #		
OPEL - COMBO Kasten/Großraumlimousine (71_) 07/94→10/01								
Führungsbolzen, Bremsattel								
1.2 1.4 1.4 16V 1.7 D	33 44 - 60 66 44	07/94→10/01 07/94→10/01 08/99→10/01 07/94→10/01	←	→ 09/00		2	11.8171-0008.1 990049	ATE
Bremsschlauch								
1.2 1.4 1.4 16V 1.7 D	33 44 - 60 66 44	07/94→10/01 07/94→10/01 08/99→10/01 07/94→10/01	←	→ 09/00		2	24.5231-0320.3 330496	L= 320
OPEL - COMBO Kasten/Großraumlimousine (K9) 06/18→								
Bremssattel								
1.2 1.5 D 1.5 D 4x4 1.6 D Combo-e	81 - 96 56 - 96 96 55 - 73 100	02/19→ 08/18→ 08/18→ 06/18→ 07/21→	←	für Bremsscheibendurchmesser [mm]: 304; →Orga 16246; ☐			24.3601-9701.5 241585	ATE - Halter
			←	für Bremsscheibendurchmesser [mm]: 304; →Orga 16246; ☐			24.3601-9702.5 241586	ATE - Halter
Feder, Bremsattel								
1.2 1.5 D 1.5 D 4x4 1.6 D Combo-e	81 - 96 56 - 96 96 55 - 73 100	02/19→ 08/18→ 08/18→ 06/18→ 07/21→	←	für Bremsscheibendurchmesser [mm]: 283			11.8116-0237.1 390509	ATE
Führungshülzensatz, Bremsattel								
1.2 1.5 D 1.5 D 4x4 1.6 D Combo-e	81 - 96 56 - 96 96 55 - 73 100	02/19→ 08/18→ 08/18→ 06/18→ 07/21→	←				11.0101-5407.2 260011	ATE
Führungsbolzen, Bremsattel								
1.2 1.5 D 1.5 D 4x4 1.6 D Combo-e	81 - 96 56 - 96 96 55 - 73 100	02/19→ 08/18→ 08/18→ 06/18→ 07/21→	←				11.8171-0008.1 990049	ATE
OPEL - COMBO Kasten/Großraumlimousine (X12) 02/12→								
Bremsschlauch								
1.3 CDTI	59	02/12→	←	03/15→		2	24.5112-0406.3 331496	L= 405
			→	03/15→		2	24.5204-0200.3 331499	L= 200
1.3 CDTI 1.4 1.4 CNG 1.6 CDTI 2.0 CDTI	66 - 70 70 - 88 88 66 - 88 99	02/12→ 02/12→ 02/12→ 02/12→ 02/12→	←			2	24.5112-0406.3 331496	L= 405
			→			2	24.5204-0200.3 331499	L= 200
OPEL - COMBO Tour 10/01→12/11								
Bremssattel								
1.3 CDTI 16V 1.6 1.7 DI 16V 1.7 DTI 16V →	51 62 - 64 48 55	06/04→01/11 10/01→09/06 10/01→06/04 10/01→06/04	←	nicht für erhöhte Nutzlast; ☐			24.3541-1795.5 240788	TRW - Halter
			←	→ 43033898, 53000000; für erhöhte Nutzlast; ☐			24.3541-1795.5 240788	TRW - Halter
			←	nicht für erhöhte Nutzlast; ☐			24.3541-1796.5 240789	TRW - Halter
			←	→ 43033898, 53000000; für erhöhte Nutzlast; ☐			24.3541-1796.5 240789	TRW - Halter











	kw			 	! #			
OPEL - COMBO Tour 10/01→12/11								
Bremssattel								
1.3 CDTI 16V 1.6 1.7 DI 16V 1.7 DTI 16V	51	06/04→01/11	←	43033899, 53000001→; für erhöhte Nutzlast; 		24.3571-9823.5	240499	ATE - Halter
	62 - 64	10/01→09/06	←	43033899, 53000001→; für erhöhte Nutzlast; 		24.3571-9824.5	240500	ATE - Halter
	48	10/01→06/04	→			24.3387-1701.5	240826	TRW - Halter
	55	10/01→06/04	→			24.3387-1702.5	240827	TRW - Halter
1.3 CDTI 16V 1.4	55	10/05→12/11	←	→ 10/11; nicht für erhöhte Nutzlast; 		24.3541-1795.5	240788	TRW - Halter
	66	10/04→12/11	←	→ 43033898, 53000000; für erhöhte Nutzlast; 		24.3541-1795.5	240788	TRW - Halter
			←	→ 10/11; nicht für erhöhte Nutzlast; 		24.3541-1796.5	240789	TRW - Halter
			←	→ 43033898, 53000000; für erhöhte Nutzlast; 		24.3541-1796.5	240789	TRW - Halter
			←	43033899, 53000001→; → 10/11; für erhöhte Nutzlast; 		24.3571-9823.5	240499	ATE - Halter
			←	43033899, 53000001→; → 10/11; für erhöhte Nutzlast; 		24.3571-9824.5	240500	ATE - Halter
			→	→ 10/11; 		24.3387-1701.5	240826	TRW - Halter
			→	→ 10/11; 		24.3387-1702.5	240827	TRW - Halter
1.6 CNG 1.7 CDTI 16V	69	06/06→12/11	←	→ 10/11; 		24.3571-9823.5	240499	ATE - Halter
	74	07/04→12/11	←	→ 10/11; 		24.3571-9824.5	240500	ATE - Halter
			→	→ 10/11; 		24.3387-1701.5	240826	TRW - Halter
			→	→ 10/11; 		24.3387-1702.5	240827	TRW - Halter
1.6 CNG	71	04/05→01/11	←			24.3571-9823.5	240499	ATE - Halter
			←			24.3571-9824.5	240500	ATE - Halter
			→			24.3387-1701.5	240826	TRW - Halter
			→			24.3387-1702.5	240827	TRW - Halter
Feder, Bremssattel								
1.3 CDTI 16V 1.6 1.7 DI 16V 1.7 DTI 16V	51	06/04→01/11	←	43033899, 53000001→; für erhöhte Nutzlast	2	11.8116-0292.1	390521	ATE
	62 - 64	10/01→09/06						
	48	10/01→06/04						
	55	10/01→06/04						
1.3 CDTI 16V 1.4	55	10/05→12/11	←	43033899, 53000001→; → 10/11; für erhöhte Nutzlast	2	11.8116-0292.1	390521	ATE
66	10/04→12/11							
1.6 CNG 1.7 CDTI 16V	69	06/06→12/11	←	→ 10/11	2	11.8116-0292.1	390521	ATE
74	07/04→12/11							
1.6 CNG	71	04/05→01/11	←		2	11.8116-0292.1	390521	ATE
Führungshülzensatz, Bremssattel								
1.3 CDTI 16V 1.6 1.7 DI 16V 1.7 DTI 16V	51	06/04→01/11	←	43033899, 53000001→; für erhöhte Nutzlast		11.0101-5407.2	260011	ATE
	62 - 64	10/01→09/06						
	48	10/01→06/04						
1.3 CDTI 16V 1.4	55	10/05→12/11	←	43033899, 53000001→; → 10/11; für erhöhte Nutzlast		11.0101-5407.2	260011	ATE
66	10/04→12/11							
1.6 CNG 1.7 CDTI 16V	69	06/06→12/11	←	→ 10/11		11.0101-5407.2	260011	ATE
74	07/04→12/11							
1.6 CNG	71	04/05→01/11	←			11.0101-5407.2	260011	ATE
Führungsbolzen, Bremssattel								
1.3 CDTI 16V 1.6 1.7 DI 16V 1.7 DTI 16V	51	06/04→01/11		43033899, 53000001→; für erhöhte Nutzlast	2	11.8171-0008.1	990049	ATE
	62 - 64	10/01→09/06						
	48	10/01→06/04						
1.3 CDTI 16V 1.4	55	10/05→12/11		43033899, 53000001→; → 10/11; für erhöhte Nutzlast	2	11.8171-0008.1	990049	ATE
66	10/04→12/11							
1.6 CNG 1.7 CDTI 16V	69	06/06→12/11		→ 10/11	2	11.8171-0008.1	990049	ATE
74	07/04→12/11							
1.6 CNG	71	04/05→01/11			2	11.8171-0008.1	990049	ATE
Bremsschlauch								
1.3 CDTI 16V 1.6	51	06/04→01/11	←		2	24.5256-0298.3	330756	L= 298
	62 - 64	10/01→09/06	→		2	24.5240-0220.3	330619	L= 220
1.6 CNG 1.7 DI 16V →	71	04/05→01/11						
48	10/01→06/04							











	kw			 	! #		
OPEL - COMBO Tour 10/01→12/11							
 Bremsschlauch							
1.7 DTI 16V	55	10/01→06/04	←		2	24.5256-0298.3 330756	L= 298
			→		2	24.5240-0220.3 330619	L= 220
1.3 CDTI 16V	55	10/05→12/11	←	→ 10/11	2	24.5256-0298.3 330756	L= 298
1.4	66	10/04→12/11	←				
1.6 CNG	69	06/06→12/11	→	→ 10/11	2	24.5240-0220.3 330619	L= 220
1.7 CDTI 16V	74	07/04→12/11	→				
OPEL - COMBO Tour (X12) 02/12→							
 Bremsschlauch							
1.3 CDTI	59 - 70	02/12→	←		2	24.5112-0406.3 331496	L= 405
1.4	70 - 88	02/12→	→		2	24.5204-0200.3 331499	L= 200
1.4 CNG	88	02/12→					
1.6 CDTI	66 - 88	02/12→					
2.0 CDTI	99	02/12→					
OPEL - CORSA B (S93) 03/93→10/09							
 Bremssattel							
1.0 i 12V	40	11/96→09/00	←	<input type="checkbox"/>		24.3481-1733.5 240213	ATE - Halter
1.5 D	37	03/93→09/00	←	<input type="checkbox"/>		24.3481-1734.5 240214	ATE - Halter
1.5 TD	49	03/93→09/00	←	<input type="checkbox"/>			
1.7 D	44	02/96→09/00	←	<input type="checkbox"/>			
1.2 i	33	03/93→09/00	←	Schaltgetriebe; für Fahrzeuge ohne Sportpaket; <input type="checkbox"/>		24.3481-1733.5 240213	ATE - Halter
			←	Automatikgetriebe; für Fahrzeuge ohne Sportpaket; <input type="checkbox"/>		24.3481-1733.5 240213	ATE - Halter
			←	Automatikgetriebe; für Fahrzeuge ohne Sportpaket; <input type="checkbox"/>		24.3481-1734.5 240214	ATE - Halter
			←	Schaltgetriebe; für Fahrzeuge ohne Sportpaket; <input type="checkbox"/>		24.3481-1734.5 240214	ATE - Halter
			←	für Fahrzeuge mit Klimaanlage; Automatikgetriebe; <input type="checkbox"/>		24.3481-9871.5 240677	ATE - Halter
1.2 i 16V	48	03/98→09/00	←	04/98→; Schaltgetriebe; für Fahrzeuge ohne Sportpaket; <input type="checkbox"/>		24.3481-1733.5 240213	ATE - Halter
			←	04/98→; Automatikgetriebe; für Fahrzeuge ohne Sportpaket; <input type="checkbox"/>		24.3481-1733.5 240213	ATE - Halter
			←	04/98→; Automatikgetriebe; für Fahrzeuge ohne Sportpaket; <input type="checkbox"/>		24.3481-1734.5 240214	ATE - Halter
			←	04/98→; Schaltgetriebe; für Fahrzeuge ohne Sportpaket; <input type="checkbox"/>		24.3481-1734.5 240214	ATE - Halter
			←	04/98→; <input type="checkbox"/>		24.3481-9871.5 240677	ATE - Halter
1.4 i	40 - 44	03/93→09/00	←	Automatikgetriebe; für Fahrzeuge ohne Sportpaket; <input type="checkbox"/>		24.3481-1733.5 240213	ATE - Halter
1.4 i 16V	63	08/97→09/00	←	Schaltgetriebe; für Fahrzeuge ohne Sportpaket; <input type="checkbox"/>		24.3481-1733.5 240213	ATE - Halter
			←	Schaltgetriebe; für Fahrzeuge ohne Sportpaket; <input type="checkbox"/>		24.3481-1734.5 240214	ATE - Halter
			←	Automatikgetriebe; für Fahrzeuge ohne Sportpaket; <input type="checkbox"/>		24.3481-1734.5 240214	ATE - Halter
			←	für Fahrzeuge mit Klimaanlage; Automatikgetriebe; <input type="checkbox"/>		24.3481-9871.5 240677	ATE - Halter
			←	<input type="checkbox"/>		24.3481-9871.5 240677	ATE - Halter
1.4 i 16V	66	09/94→09/00	←	<input type="checkbox"/>		24.3481-9871.5 240677	ATE - Halter
1.4 Si	60	03/93→09/00	←	<input type="checkbox"/>			
1.6 i 16V	74 - 78	09/94→09/00	←	<input type="checkbox"/>			
1.6 GSI 16V	80	03/93→09/00	←	09/93→; <input type="checkbox"/>		24.3481-9871.5 240677	ATE - Halter
Feder, Bremssattel							
1.0 i 12V	40	11/96→09/00	←		2	11.8116-0129.1 390591	ATE
1.4 i 16V	66	09/94→09/00	←				
1.4 Si	60	03/93→09/00	←				
1.5 D	37	03/93→09/00	←				
1.5 TD	49	03/93→09/00	←				
1.6 i 16V	74 - 78	09/94→09/00	←				
1.7 D	44	02/96→09/00	←				
1.2 i	33	03/93→09/00	←	Automatikgetriebe; für Fahrzeuge ohne Sportpaket	2	11.8116-0129.1 390591	ATE
			←	Schaltgetriebe; für Fahrzeuge ohne Sportpaket	2	11.8116-0129.1 390591	ATE
→							

	kw			 	! #		
OPEL - CORSA B (S93) 03/93→10/09							
Feder, Bremssattel							
1.2 i 16V	48	03/98→09/00	←	04/98→	2	11.8116-0129.1 390591	ATE
			←	04/98→; Schaltgetriebe	2	11.8116-0129.1 390591	ATE
			←	04/98→; Automatikgetriebe; für Fahrzeuge ohne Sportpaket	2	11.8116-0129.1 390591	ATE
			←	04/98→; für Fahrzeuge ohne Sportpaket	2	11.8116-0129.1 390591	ATE
1.4 i	40 - 44	03/93→09/00	←	Schaltgetriebe	2	11.8116-0129.1 390591	ATE
1.4 i 16V	63	08/97→09/00	←	für Fahrzeuge mit Sportpaket	2	11.8116-0129.1 390591	ATE
			←	Automatikgetriebe; für Fahrzeuge ohne Sportpaket	2	11.8116-0129.1 390591	ATE
1.6 GSI 16V	80	03/93→09/00	←	09/93→	2	11.8116-0129.1 390591	ATE
Führungshülzensatz, Bremssattel							
1.0 i 12V	40	11/96→09/00	←			11.0101-5407.2 260011	ATE
1.4 i 16V	66	09/94→09/00					
1.4 Si	60	03/93→09/00					
1.5 D	37	03/93→09/00					
1.5 TD	49	03/93→09/00					
1.6 i 16V	74 - 78	09/94→09/00					
1.7 D	44	02/96→09/00					
1.2 i	33	03/93→09/00	←	Automatikgetriebe; für Fahrzeuge ohne Sportpaket		11.0101-5407.2 260011	ATE
			←	Schaltgetriebe; für Fahrzeuge ohne Sportpaket		11.0101-5407.2 260011	ATE
1.2 i 16V	48	03/98→09/00	←	04/98→; für Fahrzeuge mit Sportpaket		11.0101-5407.2 260011	ATE
			←	04/98→; für Fahrzeuge ohne Sportpaket		11.0101-5407.2 260011	ATE
			←	04/98→; Schaltgetriebe; für Fahrzeuge ohne Sportpaket		11.0101-5407.2 260011	ATE
			←	04/98→; Automatikgetriebe; für Fahrzeuge ohne Sportpaket		11.0101-5407.2 260011	ATE
1.4 i	40 - 44	03/93→09/00	←	Automatikgetriebe; für Fahrzeuge ohne Sportpaket		11.0101-5407.2 260011	ATE
1.4 i 16V	63	08/97→09/00	←	Schaltgetriebe; für Fahrzeuge ohne Sportpaket		11.0101-5407.2 260011	ATE
			←	für Fahrzeuge mit Sportpaket		11.0101-5407.2 260011	ATE
1.6 GSI 16V	80	03/93→09/00	←	09/93→		11.0101-5407.2 260011	ATE
Führungsbolzen, Bremssattel							
1.0 i 12V	40	11/96→09/00	←		2	11.8171-0008.1 990049	ATE
1.4 i 16V	66	09/94→09/00					
1.4 Si	60	03/93→09/00					
1.5 D	37	03/93→09/00					
1.5 TD	49	03/93→09/00					
1.6 i 16V	74 - 78	09/94→09/00					
1.7 D	44	02/96→09/00					
1.2 i	33	03/93→09/00	←	Automatikgetriebe; für Fahrzeuge ohne Sportpaket	2	11.8171-0008.1 990049	ATE
			←	Schaltgetriebe; für Fahrzeuge ohne Sportpaket	2	11.8171-0008.1 990049	ATE
1.2 i 16V	48	03/98→09/00	←	04/98→; für Fahrzeuge mit Sportpaket	2	11.8171-0008.1 990049	ATE
			←	04/98→; für Fahrzeuge ohne Sportpaket	2	11.8171-0008.1 990049	ATE
			←	04/98→; Schaltgetriebe; für Fahrzeuge ohne Sportpaket	2	11.8171-0008.1 990049	ATE
			←	04/98→; Automatikgetriebe; für Fahrzeuge ohne Sportpaket	2	11.8171-0008.1 990049	ATE
1.4 i	40 - 44	03/93→09/00	←	für Fahrzeuge mit Sportpaket	2	11.8171-0008.1 990049	ATE
1.4 i 16V	63	08/97→09/00	←	Automatikgetriebe; für Fahrzeuge ohne Sportpaket	2	11.8171-0008.1 990049	ATE
			←	Schaltgetriebe; für Fahrzeuge ohne Sportpaket	2	11.8171-0008.1 990049	ATE
1.6 GSI 16V	80	03/93→09/00	←	09/93→	2	11.8171-0008.1 990049	ATE
Bremsschlauch							
1.0 i 12V	40	11/96→09/00	←		2	24.5231-0320.3 330496	L= 320
1.2 i	33	03/93→09/00					
1.4 i	40 - 44	03/93→09/00	→		2	24.5233-0200.3 330425	L= 198
1.4 i 16V	63 - 66	09/94→09/00					
1.4 Si	60	03/93→09/00					



	kw			 	! #		
OPEL - CORSA B (S93) 03/93→10/09							
 Bremsschlauch							
1.5 D	37	03/93→09/00	←		2	24.5231-0320.3 330496	L= 320
1.5 TD	49	03/93→09/00					
1.6 i 16V	74	09/94→09/00	→		2	24.5233-0200.3 330425	L= 198
	78						
1.7 D	44	02/96→09/00					
1.2 i 16V	48	03/98→09/00	←	04/98→	2	24.5231-0320.3 330496	L= 320
			→	04/98→	2	24.5233-0200.3 330425	L= 198
1.6 GSI 16V	80	03/93→09/00	←	09/93→	2	24.5231-0320.3 330496	L= 320
			→	09/93→	2	24.5233-0200.3 330425	L= 198
OPEL - CORSA B Kasten/Schrägheck (S93) 08/94→12/01							
 Bremssattel							
1.4 i	44	08/99→09/00	←	<input type="checkbox"/>		24.3481-9871.5 240677	ATE - Halter
1.7 D	44	08/99→09/00	←	<input type="checkbox"/>		24.3481-1733.5 240213	ATE - Halter
			←	<input type="checkbox"/>		24.3481-1734.5 240214	ATE - Halter
Feder, Bremssattel							
1.4 i	44	08/99→09/00	←		2	11.8116-0129.1 390591	ATE
1.7 D	44	08/99→09/00					
Führungshülensatz, Bremssattel							
1.4 i	44	08/99→09/00	←			11.0101-5407.2 260011	ATE
1.7 D	44	08/99→09/00					
Führungsbolzen, Bremssattel							
1.4 i	44	08/99→09/00	←		2	11.8171-0008.1 990049	ATE
1.7 D	44	08/99→09/00					
 Bremsschlauch							
1.4 i	44	08/99→09/00	←		2	24.5231-0320.3 330496	L= 320
1.7 D	44	08/99→09/00	→		2	24.5233-0200.3 330425	L= 198
OPEL - CORSA B Kombi (S93) 04/98→12/02							
 Bremssattel							
1.4 i 16V	66	01/99→12/02	←	→ 09/00; <input type="checkbox"/>		24.3481-9871.5 240677	ATE - Halter
1.7 D	44	01/99→12/02	←	→ 09/00; <input type="checkbox"/>		24.3481-1733.5 240213	ATE - Halter
			←	→ 09/00; <input type="checkbox"/>		24.3481-1734.5 240214	ATE - Halter
Feder, Bremssattel							
1.4 i 16V	66	01/99→12/02	←	→ 09/00	2	11.8116-0129.1 390591	ATE
1.7 D	44	01/99→12/02					
Führungshülensatz, Bremssattel							
1.4 i 16V	66	01/99→12/02	←	→ 09/00		11.0101-5407.2 260011	ATE
1.7 D	44	01/99→12/02					
Führungsbolzen, Bremssattel							
1.4 i 16V	66	01/99→12/02	←	→ 09/00	2	11.8171-0008.1 990049	ATE
1.7 D	44	01/99→12/02					
 Bremsschlauch							
1.4 i 16V	66	01/99→12/02	←	→ 09/00	2	24.5231-0320.3 330496	L= 320
1.7 D	44	01/99→12/02	→	→ 09/00	2	24.5233-0200.3 330425	L= 198
OPEL - CORSA C (X01) 09/00→12/09							
 Bremssattel							
1.0	43	09/00→06/03	←	+ ABS; <input type="checkbox"/>		24.3481-1765.5 240369	TRW - Halter
			←	+ ABS; <input type="checkbox"/>		24.3481-1766.5 240370	TRW - Halter
1.0	44	06/03→12/09	←	+ ABS; → 09/06; <input type="checkbox"/>		24.3481-1765.5 240369	TRW - Halter
1.2	55	09/00→12/09					
1.2 Twinport	59	07/04→12/09	←	+ ABS; → 09/06; <input type="checkbox"/>		24.3481-1766.5 240370	TRW - Halter
1.3 CDTI	51	06/03→12/09	←	→ 09/06; <input type="checkbox"/>		24.3541-1795.5 240788	TRW - Halter
1.4	66	09/00→12/09	←	→ 09/06; <input type="checkbox"/>		24.3541-1796.5 240789	TRW - Halter
1.4 Twinport	66	06/03→12/09	←	→ 09/06; <input type="checkbox"/>		24.3541-1796.5 240789	TRW - Halter
1.7 DTI	55	09/00→12/09	→	→ 09/06; <input type="checkbox"/>		24.3347-1713.5 240701	TRW - Halter
			→	→ 09/06; <input type="checkbox"/>		24.3347-1714.5 240702	TRW - Halter
→							

	kw					! #			
OPEL - CORSA C (X01) 09/00→12/09									
 Bremssattel									
1.4	60	01/02→12/09	←	☐			24.3541-1795.5	240788	TRW - Halter
			←	☐			24.3541-1796.5	240789	TRW - Halter
			→	☐			24.3347-1713.5	240701	TRW - Halter
			→	☐			24.3347-1714.5	240702	TRW - Halter
1.7 CDTI	74	06/03→12/09	←	→ 09/06; ☐			24.3571-9823.5	240499	ATE - Halter
			←	→ 09/06; ☐			24.3571-9824.5	240500	ATE - Halter
			→	→ 09/06; ☐			24.3347-1713.5	240701	TRW - Halter
			→	→ 09/06; ☐			24.3347-1714.5	240702	TRW - Halter
1.7 DI	48	09/00→12/09	←	→ 09/06; ☐			24.3481-1765.5	240369	TRW - Halter
			←	→ 09/06; ☐			24.3481-1766.5	240370	TRW - Halter
			→	→ 09/06; ☐			24.3347-1713.5	240701	TRW - Halter
			→	→ 09/06; ☐			24.3347-1714.5	240702	TRW - Halter
1.8	79	01/02→12/09	←	nicht für Bremssattelfarbe: rot; ☐			24.3541-1795.5	240788	TRW - Halter
			←	nicht für Bremssattelfarbe: rot; ☐			24.3541-1796.5	240789	TRW - Halter
			→	nicht für Bremssattelfarbe: rot; ☐			24.3347-1713.5	240701	TRW - Halter
			→	nicht für Bremssattelfarbe: rot; ☐			24.3347-1714.5	240702	TRW - Halter
1.8	92	09/00→12/09	←	nicht für Bremssattelfarbe: rot; → 09/06; ☐			24.3541-1795.5	240788	TRW - Halter
			←	nicht für Bremssattelfarbe: rot; → 09/06; ☐			24.3541-1796.5	240789	TRW - Halter
			→	→ 09/06; nicht für Bremssattelfarbe: rot; ☐			24.3347-1713.5	240701	TRW - Halter
			→	→ 09/06; nicht für Bremssattelfarbe: rot; ☐			24.3347-1714.5	240702	TRW - Halter
Feder, Bremssattel									
1.7 CDTI	74	06/03→12/09	←	→ 09/06	2	11.8116-0292.1	390521	ATE	
Führungshülzensatz, Bremssattel									
1.7 CDTI	74	06/03→12/09	←	→ 09/06		11.0101-5407.2	260011	ATE	
Führungsbolzen, Bremssattel									
1.7 CDTI	74	06/03→12/09		→ 09/06	2	11.8171-0008.1	990049	ATE	
 Bremsschlauch									
1.0	43	09/00→06/03	←		2	24.5256-0298.3	330756	L= 298	
			→		2	24.5240-0195.3	330753	L= 195	
1.0	44	06/03→12/09	←	→ 09/06	2	24.5256-0298.3	330756	L= 298	
1.2	55	09/00→12/09	→	→ 09/06	2	24.5240-0195.3	330753	L= 195	
1.2 Twinport	59	07/04→12/09	→	→ 09/06					
1.3 CDTI	51	06/03→12/09							
1.7 CDTI	74	06/03→12/09							
1.7 DI	48	09/00→12/09							
1.7 DTI	55	09/00→12/09							
1.4	60	01/02→12/09	←		2	24.5256-0298.3	330756	L= 298	
1.8	79	01/02→12/09							
1.4	66	09/00→12/09	←	→ 09/06	2	24.5256-0298.3	330756	L= 298	
1.4 Twinport	66	06/03→12/09							
1.8	92	09/00→12/09							
OPEL - CORSA C Kasten/Schrägheck (X01) 09/00→12/12									
 Bremssattel									
1.2 1.2 16V	59	07/05→06/06	←	+ ABS; ☐		24.3481-1765.5	240369	TRW - Halter	
	55	09/00→07/03	←	+ ABS; ☐		24.3481-1766.5	240370	TRW - Halter	
1.3 CDTI 16V	51 -	07/05→06/06	←	☐		24.3541-1795.5	240788	TRW - Halter	
1.7 DTI 16V	59 55	09/00→07/03	←	☐		24.3541-1796.5	240789	TRW - Halter	
			→	☐		24.3347-1713.5	240701	TRW - Halter	
			→	☐		24.3347-1714.5	240702	TRW - Halter	
			→	☐		24.3347-1713.5	240701	TRW - Halter	
1.4	66	08/03→06/12	←	→ 09/06; ☐		24.3541-1795.5	240788	TRW - Halter	
			←	→ 09/06; ☐		24.3541-1796.5	240789	TRW - Halter	
			→	→ 09/06; ☐		24.3347-1713.5	240701	TRW - Halter	
			→	→ 09/06; ☐		24.3347-1714.5	240702	TRW - Halter	
→									

	kw					! #		
OPEL - CORSA C Kasten/Schrägheck (X01) 09/00→12/12								
 Bremssattel								
1.7 CDTi	74	08/03→12/12	←	→ 09/06; ☐		24.3571-9823.5	240499	ATE - Halter
			←	→ 09/06; ☐		24.3571-9824.5	240500	ATE - Halter
			→	→ 09/06; ☐		24.3347-1713.5	240701	TRW - Halter
			→	→ 09/06; ☐		24.3347-1714.5	240702	TRW - Halter
1.7 DI 16V	48	09/00→07/03	←	☐		24.3481-1765.5	240369	TRW - Halter
			←	☐		24.3481-1766.5	240370	TRW - Halter
			→	☐		24.3347-1713.5	240701	TRW - Halter
			→	☐		24.3347-1714.5	240702	TRW - Halter
Feder, Bremssattel								
1.7 CDTi	74	08/03→12/12	←	→ 09/06	2	11.8116-0292.1	390521	ATE
Führungshülzensatz, Bremssattel								
1.7 CDTi	74	08/03→12/12	←	→ 09/06		11.0101-5407.2	260011	ATE
Führungsbolzen, Bremssattel								
1.7 CDTi	74	08/03→12/12		→ 09/06	2	11.8171-0008.1	990049	ATE
 Bremsschlauch								
1.2 1.2 16V	59	07/05→06/06	←		2	24.5256-0298.3	330756	L= 298
	55	09/00→07/03						
1.3 CDTI 16V	51 -	07/05→06/06	→		2	24.5240-0195.3	330753	L= 195
	59							
1.7 DI 16V	48	09/00→07/03						
1.7 DTI 16V	55	09/00→07/03						
1.4	66	08/03→06/12	←	→ 09/06	2	24.5256-0298.3	330756	L= 298
1.7 CDTi	74	08/03→12/12	←	→ 09/06	2	24.5256-0298.3	330756	L= 298
			→	→ 09/06	2	24.5240-0195.3	330753	L= 195
OPEL - CORSA D (S07) 07/06→04/15								
 Bremssattel								
1.0	44	07/06→12/10	←	10/06→; V; ☐		24.3541-1769.5	240601	BOS - Halter
			←	10/06→; V; ☐		24.3541-1770.5	240602	BOS - Halter
			←	74098701→ 76999999; ☐		24.3541-1883.5	241465	ATE - Halter
			←	74098701→ 76999999; ☐		24.3541-1884.5	241466	ATE - Halter
1.0	48	12/09→08/14	←	V; ☐		24.3541-1769.5	240601	BOS - Halter
			←	V; ☐		24.3541-1770.5	240602	BOS - Halter
			←	74098701→ 76999999; ☐		24.3541-1883.5	241465	ATE - Halter
			←	74098701→ 76999999; ☐		24.3541-1884.5	241466	ATE - Halter
1.2 1.2 LPG	51 -	12/09→08/14	←	V; ☐		24.3541-1769.5	240601	BOS - Halter
	63							
1.4 1.4 LPG	55 -	08/06→08/14	←	V; ☐		24.3541-1770.5	240602	BOS - Halter
	63							
1.2 1.4	64 -	09/09→08/14						
	74							
1.4 LPG	64	09/09→08/14						
1.2 1.4 1.4 LPG	59	07/06→08/14	←	10/06→; V; ☐		24.3541-1769.5	240601	BOS - Halter
	66	07/06→08/14	←	10/06→; V; ☐		24.3541-1770.5	240602	BOS - Halter
	66	08/06→12/11	←	10/06→; V; ☐		24.3541-1770.5	240602	BOS - Halter
1.3 CDTI	55	07/06→08/14	←	10/06→; für Bremsscheibendurchmesser [mm]: 257; V; ☐		24.3541-1769.5	240601	BOS - Halter
			←	10/06→; für Bremsscheibendurchmesser [mm]: 257; V; ☐		24.3541-1770.5	240602	BOS - Halter
			←	10/06→; für Bremsscheibendurchmesser [mm]: 284; ☐		24.3541-1829.5	240721	BOS - Halter
			←	10/06→; für Bremsscheibendurchmesser [mm]: 284; ☐		24.3541-1830.5	240722	BOS - Halter
1.3 CDTI	66	07/06→06/11	←	10/06→; ☐		24.3541-1829.5	240721	BOS - Halter
			←	10/06→; ☐		24.3541-1830.5	240722	BOS - Halter
1.3 CDTI	70	06/09→08/14	←	für Bremsscheibendurchmesser [mm]: 257; V; ☐		24.3541-1769.5	240601	BOS - Halter
			←	für Bremsscheibendurchmesser [mm]: 257; V; ☐		24.3541-1770.5	240602	BOS - Halter
			←	für Bremsscheibendurchmesser [mm]: 284; ☐		24.3541-1829.5	240721	BOS - Halter
→								

OPEL - CORSA D (S07) 07/06→04/15

Bremssattel

1.3 CDTI	70	06/09→08/14	←	für Bremsscheibendurchmesser [mm]: 284; ☐		24.3541-1830.5	240722	BOS - Halter
1.4	88	07/12→08/14	→	☐		24.3367-1717.5	241405	BOS - Halter
1.6 Turbo	155	06/11→08/14	→	☐		24.3367-1718.5	241406	BOS - Halter
1.7 CDTI	96	12/09→08/14	→	☐		24.3367-1718.5	241406	BOS - Halter
1.6 Turbo	110	05/07→08/14	←	06/07→; ☐		24.3571-9823.5	240499	ATE - Halter
			←	06/07→; ☐		24.3571-9824.5	240500	ATE - Halter
			→	☐		24.3367-1717.5	241405	BOS - Halter
			→	☐		24.3367-1718.5	241406	BOS - Halter
			→	☐		24.3367-1718.5	241406	BOS - Halter
1.6 Turbo	141	11/06→08/14	←	03/07→; ☐		24.3571-9823.5	240499	ATE - Halter
			←	03/07→; ☐		24.3571-9824.5	240500	ATE - Halter
			→	☐		24.3367-1717.5	241405	BOS - Halter
			→	☐		24.3367-1718.5	241406	BOS - Halter
1.7 CDTI	92	08/06→12/11	→	→ 84039950; ☐		24.3367-1717.5	241405	BOS - Halter
			→	→ 84039950; ☐		24.3367-1718.5	241406	BOS - Halter

Feder, Bremssattel

1.6 Turbo	110	05/07→08/14	←	06/07→	2	11.8116-0292.1	390521	ATE
1.6 Turbo	141	11/06→08/14		03/07→	2	11.8116-0292.1	390521	ATE
1.6 Turbo	155	06/11→08/14			2	11.8116-0292.1	390521	ATE

Führungsbolzen, Bremssattel

1.6 Turbo	110	05/07→08/14		06/07→	2	11.8171-0008.1	990049	ATE
1.6 Turbo	141	11/06→08/14		03/07→	2	11.8171-0008.1	990049	ATE
1.6 Turbo	155	06/11→08/14			2	11.8171-0008.1	990049	ATE











Bremsschlauch



















1.0	44	07/06→12/10	←	10/06→	2	24.5112-0402.3	331297	L= 402
1.2	59	07/06→08/14	→	10/06→; Scheibenbremse	2	24.5112-0142.3	331016	L= 142
1.3 CDTI	55 -	07/06→08/14	→	Trommelbremse	2	24.5201-0228.3	331667	L= 245
1.4	66	07/06→08/14	→					
1.4 LPG	66	08/06→12/11						
1.7 CDTI	92	08/06→12/11						
1.0	48	12/09→08/14	←		2	24.5112-0402.3	331297	L= 402
			→	Scheibenbremse	2	24.5112-0142.3	331016	L= 142
1.2	51 -	12/09→08/14	→		2	24.5112-0142.3	331016	L= 142
1.2 LPG	55 -	08/06→08/14	→	Trommelbremse	2	24.5201-0228.3	331667	L= 245
1.3 CDTI	63							
1.4	70	06/09→08/14						
			→					
1.4	64 -	09/09→08/14						
1.4 LPG	74							
1.7 CDTI	96	12/09→08/14						
1.4	88	07/12→08/14	←		2	24.5176-0425.3	331644	L= 425
			→	Scheibenbremse	2	24.5112-0142.3	331016	L= 142
			→	Trommelbremse	2	24.5201-0228.3	331667	L= 245
1.6 Turbo	110	05/07→08/14	→	06/07→; Scheibenbremse	2	24.5112-0142.3	331016	L= 142
			→	Trommelbremse	2	24.5201-0228.3	331667	L= 245
1.6 Turbo	141	11/06→08/14	→	03/07→; Scheibenbremse	2	24.5112-0142.3	331016	L= 142
			→	Trommelbremse	2	24.5201-0228.3	331667	L= 245
1.6 Turbo	155	06/11→08/14	→	Scheibenbremse	2	24.5112-0142.3	331016	L= 142
			→	Trommelbremse	2	24.5201-0228.3	331667	L= 245

























OPEL - CORSA D Kasten/Schrägheck (S07) 07/06→08/14





















Bremssattel







1.0	44	08/06→08/14	←	10/06→; V; ☐		24.3541-1769.5	240601	BOS - Halter
			←	10/06→; V; ☐		24.3541-1770.5	240602	BOS - Halter
			←	74098701→ 76999999; ☐		24.3541-1883.5	241465	ATE - Halter
			←	74098701→ 76999999; ☐		24.3541-1884.5	241466	ATE - Halter
1.0	48	01/10→08/14	←	V; ☐		24.3541-1769.5	240601	BOS - Halter
			←	V; ☐		24.3541-1770.5	240602	BOS - Halter
			←	74098701→ 76999999; ☐		24.3541-1883.5	241465	ATE - Halter
→								













































	kw					! #		
OPEL - CORSA D Kasten/Schrägheck (S07) 07/06→08/14								
 Bremssattel								
1.0	48	01/10→08/14	←	74098701→76999999; ☐			24.3541-1884.5 241466	ATE - Halter
1.2	51 - 63	08/06→08/14	←	V; ☐			24.3541-1769.5 240601	BOS - Halter
1.4	74	07/12→08/14	←	V; ☐			24.3541-1770.5 240602	BOS - Halter
1.3 CDTI	55	07/06→08/14	←	10/06→; für Bremsscheibendurchmesser [mm]: 257; ☐			24.3541-1769.5 240601	BOS - Halter
			←	10/06→; für Bremsscheibendurchmesser [mm]: 257; V; ☐			24.3541-1770.5 240602	BOS - Halter
			←	10/06→; für Bremsscheibendurchmesser [mm]: 284; ☐			24.3541-1829.5 240721	BOS - Halter
			←	10/06→; für Bremsscheibendurchmesser [mm]: 284; ☐			24.3541-1830.5 240722	BOS - Halter
1.3 CDTI	66	07/06→06/10	←	10/06→; ☐			24.3541-1829.5 240721	BOS - Halter
			←	10/06→; ☐			24.3541-1830.5 240722	BOS - Halter
1.3 CDTI	70	11/09→08/14	←	für Bremsscheibendurchmesser [mm]: 257; V; ☐			24.3541-1769.5 240601	BOS - Halter
			←	für Bremsscheibendurchmesser [mm]: 257; V; ☐			24.3541-1770.5 240602	BOS - Halter
			←	für Bremsscheibendurchmesser [mm]: 284; ☐			24.3541-1829.5 240721	BOS - Halter
			←	für Bremsscheibendurchmesser [mm]: 284; ☐			24.3541-1830.5 240722	BOS - Halter
1.4 1.7 CDTI	88 96	07/12→08/14 07/12→08/14	→	☐			24.3367-1717.5 241405	BOS - Halter
			→	☐			24.3367-1718.5 241406	BOS - Halter
1.6	141	07/12→08/14	←	☐			24.3571-9823.5 240499	ATE - Halter
			←	☐			24.3571-9824.5 240500	ATE - Halter
			→	☐			24.3367-1717.5 241405	BOS - Halter
			→	☐			24.3367-1718.5 241406	BOS - Halter
Feder, Bremssattel								
1.6	141	07/12→08/14			2	11.8116-0292.1 390521	ATE	
Führungsbolzen, Bremssattel								
1.6	141	07/12→08/14			2	11.8171-0008.1 990049	ATE	
 Bremsschlauch								
1.0 1.3 CDTI	44 55 - 66	08/06→08/14 07/06→08/14	←	10/06→	2	24.5112-0402.3 331297	L= 402	
			→	10/06→; Scheibenbremse	2	24.5112-0142.3 331016	L= 142	
			→	Trommelbremse	2	24.5201-0228.3 331667	L= 245	
1.0 1.2 1.3 CDTI 1.4 1.7 CDTI	48 51 - 63 70 74 96	01/10→08/14 08/06→08/14 11/09→08/14 07/12→08/14 07/12→08/14	←		2	24.5112-0402.3 331297	L= 402	
			→	Scheibenbremse	2	24.5112-0142.3 331016	L= 142	
			→	Trommelbremse	2	24.5201-0228.3 331667	L= 245	
1.4	88	07/12→08/14	←		2	24.5176-0425.3 331644	L= 425	
			→	Scheibenbremse	2	24.5112-0142.3 331016	L= 142	
			→	Trommelbremse	2	24.5201-0228.3 331667	L= 245	
1.6	141	07/12→08/14	→	Scheibenbremse	2	24.5112-0142.3 331016	L= 142	
			→	Trommelbremse	2	24.5201-0228.3 331667	L= 245	
OPEL - CORSA E (X15) 09/14→								
 Bremssattel								
1.0	66 - 85	09/14→	←	für Bremsscheibendurchmesser [mm]: 284; ☐			24.3541-9005.5 241495	ATE - Halter
1.2 1.3 CDTI	51 - 55	09/14→ 09/14→	←	für Bremsscheibendurchmesser [mm]: 284; ☐			24.3541-9006.5 241496	ATE - Halter
1.4	70	09/14→	←	für Bremsscheibendurchmesser [mm]: 257; ☐			24.3541-9007.5 241497	ATE - Halter
1.4 Turbo	66 - 74	09/14→06/19	←	für Bremsscheibendurchmesser [mm]: 257; ☐			24.3541-9008.5 241498	ATE - Halter
			←	11/14→; für Bremsscheibendurchmesser [mm]: 308; ☐			24.3571-9823.5 240499	ATE - Halter
			←	11/14→; für Bremsscheibendurchmesser [mm]: 308; ☐			24.3571-9824.5 240500	ATE - Halter
			→	11/14→; ☐			24.3364-1713.5 241251	TRW - Halter ALU
→								





















	kw			 	! #		
OPEL - CORSA E (X15) 09/14→							
 Bremssattel							
1.0	66 - 85	09/14→	➔	11/14→; 		24.3364-1714.5 241252	TRW - Halter ALU
1.2	51	09/14→					
1.3 CDTI	55 - 70	09/14→					
1.4	55 - 66	09/14→					
1.4 Turbo	74	09/14→06/19					
1.4 LPG	64 - 66	03/15→	➔	für Bremsscheibendurchmesser [mm]: 284; 	2	24.3541-9005.5 241495	ATE - Halter
1.4 Turbo	110	03/15→	➔	für Bremsscheibendurchmesser [mm]: 284; 	2	24.3541-9006.5 241496	ATE - Halter
			➔	für Bremsscheibendurchmesser [mm]: 257; 	2	24.3541-9007.5 241497	ATE - Halter
			➔	für Bremsscheibendurchmesser [mm]: 257; 	2	24.3541-9008.5 241498	ATE - Halter
			➔	für Bremsscheibendurchmesser [mm]: 308; 	2	24.3571-9823.5 240499	ATE - Halter
			➔	für Bremsscheibendurchmesser [mm]: 308; 	2	24.3571-9824.5 240500	ATE - Halter
			➔		2	24.3364-1713.5 241251	TRW - Halter ALU
			➔		2	24.3364-1714.5 241252	TRW - Halter ALU
Feder, Bremssattel							
1.0	66 - 85	09/14→		11/14→; für Bremsscheibendurchmesser [mm]: 257	2	11.8116-0264.1 390594	ATE
1.2	51	09/14→					
1.3 CDTI	55 - 70	09/14→		11/14→; für Bremsscheibendurchmesser [mm]: 308	2	11.8116-0292.1 390521	ATE
1.4	55 - 66	09/14→	➔	11/14→; für Bremsscheibendurchmesser [mm]: 284	2	11.8116-0356.1 390586	ATE
1.4 Turbo	74	09/14→06/19					
1.4 LPG	64 - 66	03/15→		für Bremsscheibendurchmesser [mm]: 257	2	11.8116-0264.1 390594	ATE
1.4 Turbo	110	03/15→		für Bremsscheibendurchmesser [mm]: 308	2	11.8116-0292.1 390521	ATE
			➔	für Bremsscheibendurchmesser [mm]: 284	2	11.8116-0356.1 390586	ATE
Führungshülzensatz, Bremssattel							
1.0	66 - 85	09/14→	➔	11/14→; für Bremsscheibendurchmesser [mm]: 308		11.0101-5407.2 260011	ATE
1.2	51	09/14→					
1.3 CDTI	55 - 70	09/14→					
1.4	55 - 66	09/14→					
1.4 Turbo	74	09/14→06/19					
1.4 LPG	64 - 66	03/15→	➔	für Bremsscheibendurchmesser [mm]: 308		11.0101-5407.2 260011	ATE
1.4 Turbo	110	03/15→					
Führungsbolzen, Bremssattel							
1.0	66 - 85	09/14→		11/14→; für Bremsscheibendurchmesser [mm]: 308	2	11.8171-0008.1 990049	ATE
1.2	51	09/14→					
1.3 CDTI	55 - 70	09/14→					
1.4	55 - 66	09/14→					
1.4 Turbo	74	09/14→06/19					
1.4 LPG	64 - 66	03/15→		für Bremsscheibendurchmesser [mm]: 308	2	11.8171-0008.1 990049	ATE
1.4 Turbo	110	03/15→					
 Bremsschlauch							
1.0	66 - 85	09/14→	➔	für Bremsscheibendurchmesser [mm]: 284	2	24.5103-0405.3 331647	L= 425
1.2	51	09/14→	➔	für Bremsscheibendurchmesser [mm]: 330	2	24.5112-0463.3 331643	L= 485
1.3 CDTI	55 - 70	09/14→	➔	für Bremsscheibendurchmesser [mm]: 308	2	24.5176-0425.3 331644	L= 425
1.4	55 - 66	09/14→	➔	11/14→; Scheibenbremse	2	24.5112-0142.3 331016	L= 142
1.4 Turbo	74	09/14→06/19	➔	Scheibenbremse	2	24.5201-0228.3 331667	L= 245
1.4 LPG	64 - 66	03/15→	➔	für Bremsscheibendurchmesser [mm]: 284	2	24.5103-0405.3 331647	L= 425
➔							

























	kw			 	! #		
OPEL - CORSA E (X15) 09/14→							
 Bremsschlauch							
1.4 Turbo	110	03/15→	←	für Bremsscheibendurchmesser [mm]: 330	2	24.5112-0463.3 331643	L= 485
			←	für Bremsscheibendurchmesser [mm]: 308	2	24.5176-0425.3 331644	L= 425
			→	Scheibenbremse	2	24.5112-0142.3 331016 24.5201-0228.3 331667	L= 142 L= 245
1.6 Turbo	152	03/15→	←	für Bremsscheibendurchmesser [mm]: 330	2	24.5112-0463.3 331643	L= 485
			→		2	24.5112-0142.3 331016 24.5201-0228.3 331667	L= 142 L= 245
OPEL - CORSA E Kasten/Schrägheck (X15) 09/14→							
 Bremssattel							
1.2 1.3 CDTI	51 55	01/15→ 01/15→	←	für Bremsscheibendurchmesser [mm]: 284; 		24.3541-9005.5 241495	ATE - Halter
			←	für Bremsscheibendurchmesser [mm]: 284; 		24.3541-9006.5 241496	ATE - Halter
			←	für Bremsscheibendurchmesser [mm]: 257; 		24.3541-9007.5 241497	ATE - Halter
			←	für Bremsscheibendurchmesser [mm]: 257; 		24.3541-9008.5 241498	ATE - Halter
			←	für Bremsscheibendurchmesser [mm]: 308; 		24.3571-9823.5 240499	ATE - Halter
			←	für Bremsscheibendurchmesser [mm]: 308; 		24.3571-9824.5 240500	ATE - Halter
			→			24.3364-1713.5 241251	TRW - Halter ALU
			→			24.3364-1714.5 241252	TRW - Halter ALU
1.3 CDTI 1.4	70 55 - 66	09/14→ 09/14→	←	für Bremsscheibendurchmesser [mm]: 284; 		24.3541-9005.5 241495	ATE - Halter
			←	für Bremsscheibendurchmesser [mm]: 284; 		24.3541-9006.5 241496	ATE - Halter
			←	für Bremsscheibendurchmesser [mm]: 257; 		24.3541-9007.5 241497	ATE - Halter
			←	für Bremsscheibendurchmesser [mm]: 257; 		24.3541-9008.5 241498	ATE - Halter
			←	11/14→; für Bremsscheibendurchmesser [mm]: 308; 		24.3571-9823.5 240499	ATE - Halter
			←	11/14→; für Bremsscheibendurchmesser [mm]: 308; 		24.3571-9824.5 240500	ATE - Halter
			→	11/14→; 		24.3364-1713.5 241251	TRW - Halter ALU
			→	11/14→; 		24.3364-1714.5 241252	TRW - Halter ALU
Feder, Bremssattel							
1.2 1.3 CDTI	51 55	01/15→ 01/15→		für Bremsscheibendurchmesser [mm]: 257	2	11.8116-0264.1 390594	ATE
				für Bremsscheibendurchmesser [mm]: 308	2	11.8116-0292.1 390521	ATE
			←	für Bremsscheibendurchmesser [mm]: 284	2	11.8116-0356.1 390586	ATE
1.3 CDTI 1.4	70 55 - 66	09/14→ 09/14→		11/14→; für Bremsscheibendurchmesser [mm]: 257	2	11.8116-0264.1 390594	ATE
				11/14→; für Bremsscheibendurchmesser [mm]: 308	2	11.8116-0292.1 390521	ATE
			←	11/14→; für Bremsscheibendurchmesser [mm]: 284	2	11.8116-0356.1 390586	ATE
Führungshülzensatz, Bremssattel							
1.2 1.3 CDTI	51 55	01/15→ 01/15→	←	für Bremsscheibendurchmesser [mm]: 308		11.0101-5407.2 260011	ATE
			←	11/14→; für Bremsscheibendurchmesser [mm]: 308		11.0101-5407.2 260011	ATE
1.3 CDTI 1.4	70 55 - 66	09/14→ 09/14→	←	11/14→; für Bremsscheibendurchmesser [mm]: 308		11.0101-5407.2 260011	ATE
Führungsbolzen, Bremssattel							
1.2 1.3 CDTI	51 55	01/15→ 01/15→		für Bremsscheibendurchmesser [mm]: 308	2	11.8171-0008.1 990049	ATE
			→				
1.3 CDTI 1.4	70 55 - 66	09/14→ 09/14→		11/14→; für Bremsscheibendurchmesser [mm]: 308	2	11.8171-0008.1 990049	ATE













































	kw					! #		
OPEL - CORSA E Kasten/Schrägheck (X15) 09/14→								
 Bremsschlauch								
1.2 1.3 CDTI	51 55	01/15→ 01/15→	←	für Bremsscheibendurchmesser [mm]: 284	2	24.5103-0405.3	331647	L= 425
			←	für Bremsscheibendurchmesser [mm]: 330	2	24.5112-0463.3	331643	L= 485
			←	für Bremsscheibendurchmesser [mm]: 308	2	24.5176-0425.3	331644	L= 425
			→	Scheibenbremse	2	24.5112-0142.3	331016	L= 142
						24.5201-0228.3	331667	L= 245
1.3 CDTI 1.4	70 55 - 66	09/14→ 09/14→	←	für Bremsscheibendurchmesser [mm]: 284	2	24.5103-0405.3	331647	L= 425
			←	für Bremsscheibendurchmesser [mm]: 330	2	24.5112-0463.3	331643	L= 485
			←	für Bremsscheibendurchmesser [mm]: 308	2	24.5176-0425.3	331644	L= 425
			→	11/14→; Scheibenbremse	2	24.5112-0142.3	331016	L= 142
			→	Scheibenbremse	2	24.5201-0228.3	331667	L= 245
OPEL - CORSA F (P2JO) 07/19→								
Feder, Bremssattel								
Corsa-e	115	03/23→	←	für Bremsscheibendurchmesser [mm]: 302; →Orga 16212	2	11.8116-0356.1	390586	ATE
OPEL - FRONTERA B (U99) 09/98→07/04								
 Bremssattel								
2.2 DTI 2.2 i 3.2 i	88 100 151	09/02→07/04 10/98→07/04 10/98→07/04	←	→ 02/04; 		24.3601-1717.5	240391	AKE - Halter
			←	→ 02/04; 		24.3601-1718.5	240392	AKE - Halter
			→	→ 02/04; 		24.3411-1701.5	240361	AKE - Halter
			→	→ 02/04; 		24.3411-1702.5	240362	AKE - Halter
2.2 DTI	85	09/98→12/03	←			24.3601-1717.5	240391	AKE - Halter
			←			24.3601-1718.5	240392	AKE - Halter
			→			24.3411-1701.5	240361	AKE - Halter
			→			24.3411-1702.5	240362	AKE - Halter
 Bremsschlauch								
2.2 DTI 2.2 i 3.2 i	88 100 151	09/02→07/04 10/98→07/04 10/98→07/04	←	→ 02/04	2	24.5277-0420.3	330944	L= 420
			→	→ 02/04	1	24.5278-0335.3	330945	L= 335
			→	→ 02/04	2	24.5290-0180.3	331028	L= 180
2.2 DTI	85	09/98→12/03	←		2	24.5277-0420.3	330944	L= 420
			→		1	24.5278-0335.3	330945	L= 335
			→		2	24.5290-0180.3	331028	L= 180
OPEL - GRANDLAND / GRANDLAND X (A18, P1UO) 06/17→								
 Bremssattel								
1.2 1.5 Turbo D	81 - 96	06/17→ 04/18→	←	für Bremsscheibendurchmesser [mm]: 304; →Orga 16246; 		24.3601-9701.5	241585	ATE - Halter
1.6 Turbo	75 - 96	04/18→ 09/18→07/21	←	für Bremsscheibendurchmesser [mm]: 304; →Orga 16246; 		24.3601-9702.5	241586	ATE - Halter
1.6 Turbo D	110 - 133	09/18→07/21						
1.6 Turbo D	88	06/17→07/21						
1.6 Turbo Hybrid	165	12/19→						
1.6 Turbo Hybrid4	221	06/19→						
2.0 D	130	11/17→07/21						
Führungshülzensatz, Bremssattel								
1.2 1.5 Turbo D	96 75 - 96	06/17→ 04/18→	←	für Bremsscheibendurchmesser [mm]: 304; →Orga 16246		11.0101-5407.2	260011	ATE
1.6 Turbo	110 - 133	09/18→07/21						
1.6 Turbo D	88	06/17→07/21						
1.6 Turbo Hybrid	165	12/19→						
1.6 Turbo Hybrid4	221	06/19→						
2.0 D	130	11/17→07/21						
Führungsbolzen, Bremssattel								
1.2 →	96	06/17→	←	für Bremsscheibendurchmesser [mm]: 304; →Orga 16246		11.8171-0008.1	990049	ATE











	kw					! #		
OPEL - GRANDLAND / GRANDLAND X (A18, P1UO) 06/17→								
Führungsbolzen, Bremsattel								
1.5 Turbo D	75 - 96	04/18→	←	für Bremsscheibendurchmesser [mm]: 304; →Orga 16246		11.8171-0008.1	990049	ATE
1.6 Turbo	110 - 133	09/18→07/21						
1.6 Turbo D	88	06/17→07/21						
1.6 Turbo Hybrid	165	12/19→						
1.6 Turbo Hybrid4	221	06/19→						
2.0 D	130	11/17→07/21						
Bremsschlauch								
1.2	81 - 96	06/17→	→	innen		2	24.5205-0180.3	331612 L= 180
1.5 Turbo D	75 - 96	04/18→						
1.6 Turbo	110 - 133	09/18→07/21						
1.6 Turbo D	88	06/17→07/21						
2.0 D	130	11/17→07/21						
1.6 Turbo Hybrid	165	12/19→	→			2	24.5205-0180.3	331612 L= 180
1.6 Turbo Hybrid4	221	06/19→						
OPEL - GRANDLAND X Van 06/17→								
Bremssattel								
1.2	96	04/18→07/21	←	für Bremsscheibendurchmesser [mm]: 304; →Orga 16246; ☐		24.3601-9701.5	241585	ATE - Halter
1.5	96	04/18→07/21						
2.0 CDTI	130	11/17→07/21	←	für Bremsscheibendurchmesser [mm]: 304; →Orga 16246; ☐		24.3601-9702.5	241586	ATE - Halter
Führungshülzensatz, Bremsattel								
1.2	96	04/18→07/21	←	für Bremsscheibendurchmesser [mm]: 304; →Orga 16246		11.0101-5407.2	260011	ATE
1.5	96	04/18→07/21						
2.0 CDTI	130	11/17→07/21						
Führungsbolzen, Bremsattel								
1.2	96	04/18→07/21	←	für Bremsscheibendurchmesser [mm]: 304; →Orga 16246		11.8171-0008.1	990049	ATE
1.5	96	04/18→07/21						
2.0 CDTI	130	11/17→07/21						
Bremsschlauch								
1.2	96	04/18→07/21	→	innen		2	24.5205-0180.3	331612 L= 180
1.5	96	04/18→07/21						
2.0 CDTI	130	11/17→07/21						
OPEL - GT Cabriolet (M07) 06/07→12/11								
Feder, Bremsattel								
2.0	194	06/07→12/11	→	→ 07/09		2	11.8116-0340.1	390595 ATE
OPEL - INSIGNIA A (G09) 07/08→03/17								
Bremssattel								
1.4	103	04/11→03/17	←	06/11→; für Bremsscheibendurchmesser [mm]: 337; ☐		24.3421-1723.5	241449	- Halter
			←	06/11→; für Bremsscheibendurchmesser [mm]: 337; ☐		24.3421-1724.5	241450	- Halter
			←	06/11→; für Bremsscheibendurchmesser [mm]: 296; ☐		24.3601-1751.5	241443	- Halter
			←	06/11→; für Bremsscheibendurchmesser [mm]: 296; ☐		24.3601-1752.5	241444	- Halter
			←	06/11→; für Bremsscheibendurchmesser [mm]: 321; ☐		24.3601-1753.5	241439	MAN - Halter
			←	06/11→; für Bremsscheibendurchmesser [mm]: 321; ☐		24.3601-1754.5	241440	MAN - Halter
			→	06/11→; für Bremsscheibendurchmesser [mm]: 315; + eFSB; ☐		24.3417-1715.5	240890	TRW - Halter
			→	06/11→; für Bremsscheibendurchmesser [mm]: 315; + eFSB; ☐		24.3417-1716.5	240891	TRW - Halter
1.4 LPG	103	07/12→03/17	←	für Bremsscheibendurchmesser [mm]: 337; ☐		24.3421-1723.5	241449	- Halter
1.6	85	07/08→03/17						
1.6 CDTi	88 - 100	07/15→03/17	←	für Bremsscheibendurchmesser [mm]: 337; ☐		24.3421-1724.5	241450	- Halter
1.6 SIDI	125	03/13→03/17						
1.8	103	07/08→03/17	←	für Bremsscheibendurchmesser [mm]: 296; ☐		24.3601-1751.5	241443	- Halter
2.0 Biturbo CDTI	140 - 143	07/08→03/17	←	für Bremsscheibendurchmesser [mm]: 296; ☐		24.3601-1752.5	241444	- Halter
2.0 Biturbo CDTI 4x4	140 - 143	05/09→03/17						
→								

	kw			 	! #		
OPHEL - INSIGNIA A (G09) 07/08→03/17							
 Bremssattel							
2.0 CDTI	81 - 125	07/08→03/17	←	für Bremsscheibendurchmesser [mm]: 321; 		24.3601-1753.5 241439	MAN - Halter
2.0 CDTI 4x4	118 - 125	06/10→03/17	←	für Bremsscheibendurchmesser [mm]: 321; 		24.3601-1754.5 241440	MAN - Halter
2.0 E85 Turbo	162	10/10→03/17	→	für Bremsscheibendurchmesser [mm]: 315; + eFSB; 		24.3417-1715.5 240890	TRW - Halter
2.0 Turbo	162 - 184	07/08→03/17	→	für Bremsscheibendurchmesser [mm]: 315; + eFSB; 		24.3417-1716.5 240891	TRW - Halter
2.0 Turbo 4x4	162	07/08→03/17	→	für Bremsscheibendurchmesser [mm]: 315; + eFSB; 		24.3417-1716.5 240891	TRW - Halter
1.6 Turbo	132	07/08→03/17	←	10/08→; für Bremsscheibendurchmesser [mm]: 337; 		24.3421-1723.5 241449	- Halter
			←	10/08→; für Bremsscheibendurchmesser [mm]: 337; 		24.3421-1724.5 241450	- Halter
			←	10/08→; für Bremsscheibendurchmesser [mm]: 296; 		24.3601-1751.5 241443	- Halter
			←	10/08→; für Bremsscheibendurchmesser [mm]: 296; 		24.3601-1752.5 241444	- Halter
			←	10/08→; für Bremsscheibendurchmesser [mm]: 321; 		24.3601-1753.5 241439	MAN - Halter
			←	10/08→; für Bremsscheibendurchmesser [mm]: 321; 		24.3601-1754.5 241440	MAN - Halter
			→	10/08→; für Bremsscheibendurchmesser [mm]: 315; + eFSB; 		24.3417-1715.5 240890	TRW - Halter
			→	10/08→; für Bremsscheibendurchmesser [mm]: 315; + eFSB; 		24.3417-1716.5 240891	TRW - Halter
2.0 CDTI	88	03/12→03/17	←	03/13→; für Bremsscheibendurchmesser [mm]: 337; 		24.3421-1723.5 241449	- Halter
			←	03/13→; für Bremsscheibendurchmesser [mm]: 337; 		24.3421-1724.5 241450	- Halter
			←	03/13→; für Bremsscheibendurchmesser [mm]: 296; 		24.3601-1751.5 241443	- Halter
			←	03/13→; für Bremsscheibendurchmesser [mm]: 296; 		24.3601-1752.5 241444	- Halter
			←	03/13→; für Bremsscheibendurchmesser [mm]: 321; 		24.3601-1753.5 241439	MAN - Halter
			←	03/13→; für Bremsscheibendurchmesser [mm]: 321; 		24.3601-1754.5 241440	MAN - Halter
			→	03/13→; für Bremsscheibendurchmesser [mm]: 315; + eFSB; 		24.3417-1715.5 240890	TRW - Halter
			→	03/13→; für Bremsscheibendurchmesser [mm]: 315; + eFSB; 		24.3417-1716.5 240891	TRW - Halter
2.0 CDTI	103	06/13→03/17	←	07/13→; für Bremsscheibendurchmesser [mm]: 337; 		24.3421-1723.5 241449	- Halter
			←	07/13→; für Bremsscheibendurchmesser [mm]: 337; 		24.3421-1724.5 241450	- Halter
			←	07/13→; für Bremsscheibendurchmesser [mm]: 296; 		24.3601-1751.5 241443	- Halter
			←	07/13→; für Bremsscheibendurchmesser [mm]: 296; 		24.3601-1752.5 241444	- Halter
			←	07/13→; für Bremsscheibendurchmesser [mm]: 321; 		24.3601-1753.5 241439	MAN - Halter
			←	07/13→; für Bremsscheibendurchmesser [mm]: 321; 		24.3601-1754.5 241440	MAN - Halter
			→	07/13→; für Bremsscheibendurchmesser [mm]: 315; + eFSB; 		24.3417-1715.5 240890	TRW - Halter
			→	07/13→; für Bremsscheibendurchmesser [mm]: 315; + eFSB; 		24.3417-1716.5 240891	TRW - Halter
2.0 Turbo 4x4	184	07/11→03/17	←	09/11→; für Bremsscheibendurchmesser [mm]: 337; 		24.3421-1723.5 241449	- Halter
			←	09/11→; für Bremsscheibendurchmesser [mm]: 337; 		24.3421-1724.5 241450	- Halter
			←	09/11→; für Bremsscheibendurchmesser [mm]: 296; 		24.3601-1751.5 241443	- Halter
			←	09/11→; für Bremsscheibendurchmesser [mm]: 296; 		24.3601-1752.5 241444	- Halter
			←	09/11→; für Bremsscheibendurchmesser [mm]: 321; 		24.3601-1753.5 241439	MAN - Halter
			←	09/11→; für Bremsscheibendurchmesser [mm]: 321; 		24.3601-1754.5 241440	MAN - Halter
			→	09/11→; für Bremsscheibendurchmesser [mm]: 315; + eFSB; 		24.3417-1715.5 240890	TRW - Halter
			→	09/11→; für Bremsscheibendurchmesser [mm]: 315; + eFSB; 		24.3417-1716.5 240891	TRW - Halter
→							



































	kw					! #		
OPEL - INSIGNIA A (G09) 07/08→03/17								
 Bremssattel								
2.8 V6 Turbo 4x4	191	07/08→03/17	←	für Bremsscheibendurchmesser [mm]: 337; 		24.3421-1723.5	241449	- Halter
			←	für Bremsscheibendurchmesser [mm]: 337; 		24.3421-1724.5	241450	- Halter
 Bremsschlauch								
1.4	103	04/11→03/17	←	06/11→; für Bremsscheibendurchmesser [mm]: 337	2	24.5176-0464.3	331511	L= 464
			←	06/11→; für Bremsscheibendurchmesser [mm]: 296 / 321	2	24.5176-0494.3	331447	L= 494
			→	06/11→	2	24.5176-0384.3	331373	L= 384
1.4 LPG	103	07/12→03/17	←	für Bremsscheibendurchmesser [mm]: 337	2	24.5176-0464.3	331511	L= 464
1.6	85	07/08→03/17						
1.6 CDTi	88 - 100	07/15→03/17	←	für Bremsscheibendurchmesser [mm]: 296 / 321	2	24.5176-0494.3	331447	L= 494
1.6 SIDI	125	03/13→03/17	→		2	24.5176-0384.3	331373	L= 384
1.8	103	07/08→03/17						
2.0 Biturbo CDTI	140 - 143	07/08→03/17						
2.0 Biturbo CDTI 4x4	140 - 143	05/09→03/17						
2.0 CDTI	81 - 125	07/08→03/17						
2.0 CDTI 4x4	118 - 125	06/10→03/17						
2.0 E85 Turbo	162	10/10→03/17						
2.0 Turbo	162 - 184	07/08→03/17						
2.0 Turbo 4x4	162 - 184	07/08→03/17						
2.8 V6 Turbo 4x4	191	07/08→03/17						
1.6 Turbo	132	07/08→03/17	←	10/08→; für Bremsscheibendurchmesser [mm]: 337	2	24.5176-0464.3	331511	L= 464
			←	10/08→; für Bremsscheibendurchmesser [mm]: 296 / 321	2	24.5176-0494.3	331447	L= 494
			→	10/08→	2	24.5176-0384.3	331373	L= 384
2.0 CDTI	88	03/12→03/17	←	03/13→; für Bremsscheibendurchmesser [mm]: 337	2	24.5176-0464.3	331511	L= 464
			←	03/13→; für Bremsscheibendurchmesser [mm]: 296 / 321	2	24.5176-0494.3	331447	L= 494
			→	03/13→	2	24.5176-0384.3	331373	L= 384
2.8 V6 Turbo OPC 4x4	239	07/09→03/17	→		2	24.5176-0384.3	331373	L= 384
OPEL - INSIGNIA A Country Tourer (G09) 07/08→03/17								
 Bremssattel								
1.6 CDTi	88 - 100	07/15→03/17	←	für Bremsscheibendurchmesser [mm]: 337; 		24.3421-1723.5	241449	- Halter
1.6 SIDI	125	07/14→03/17	←	für Bremsscheibendurchmesser [mm]: 337; 		24.3421-1724.5	241450	- Halter
2.0 CDTi	88 - 125	07/08→03/17	←	für Bremsscheibendurchmesser [mm]: 296; 		24.3601-1751.5	241443	- Halter
2.0 CDTi 4x4	120 - 143	09/13→03/17	←	für Bremsscheibendurchmesser [mm]: 296; 		24.3601-1752.5	241444	- Halter
2.0 Turbo 4x4	184	09/13→03/17	←	für Bremsscheibendurchmesser [mm]: 321; 		24.3601-1753.5	241439	MAN - Halter
			←	für Bremsscheibendurchmesser [mm]: 321; 		24.3601-1754.5	241440	MAN - Halter
			→	für Bremsscheibendurchmesser [mm]: 315; + eFSB; 		24.3417-1715.5	240890	TRW - Halter
			→	für Bremsscheibendurchmesser [mm]: 315; + eFSB; 		24.3417-1716.5	240891	TRW - Halter
 Bremsschlauch								
1.6 CDTi	88 - 100	07/15→03/17	←	für Bremsscheibendurchmesser [mm]: 337	2	24.5176-0464.3	331511	L= 464
1.6 SIDI	125	07/14→03/17	←	für Bremsscheibendurchmesser [mm]: 296 / 321	2	24.5176-0494.3	331447	L= 494
2.0 CDTi	88 - 125	07/08→03/17	→		2	24.5176-0384.3	331373	L= 384
2.0 CDTi 4x4	125 - 143	09/13→03/17						
2.0 CDTi 4x4	120	09/13→03/17	←	→ D1999999; für Bremsscheibendurchmesser [mm]: 337	2	24.5176-0464.3	331511	L= 464
2.0 Turbo 4x4	184	09/13→03/17	←	E1000001→; für Bremsscheibendurchmesser [mm]: 296 / 321	2	24.5176-0494.3	331447	L= 494
→								











	kW					! #		
OPEL - INSIGNIA A Country Tourer (G09) 07/08→03/17								
 Bremsschlauch								
2.0 CDTi 4x4 2.0 Turbo 4x4	120 184	09/13→03/17 09/13→03/17	←	→ D1999999; für Bremsscheibendurchmesser [mm]: 296 / 321		2	24.5176-0494.3 331447	L= 494
			→			2	24.5176-0384.3 331373	L= 384
OPEL - INSIGNIA A Sports Tourer (G09) 07/08→03/17								
 Bremssattel								
1.4 1.4 LPG 1.6 1.6 CDTi	103 103 85 88 - 100	04/11→03/17 09/12→03/17 07/08→06/12 07/15→01/17	←	für Bremsscheibendurchmesser [mm]: 337; 			24.3421-1723.5 241449	- Halter
1.6 SIDI 1.6 Turbo 1.8 2.0 Biturbo CDTi	125 132 103 140 - 143	06/13→03/17 01/09→06/13 07/08→03/17 07/08→03/17	←	für Bremsscheibendurchmesser [mm]: 296; 			24.3601-1751.5 241443	- Halter
2.0 Biturbo CDTi 4x4 2.0 CDTi	140 - 143 81 - 125	07/08→03/17 07/08→12/16	←	für Bremsscheibendurchmesser [mm]: 321; 			24.3601-1753.5 241439	MAN - Halter
2.0 CDTi 2.0 CDTi 4x4 2.0 E85 Turbo 2.0 Turbo 2.0 Turbo 4x4	118 - 125 162 162 - 184 162 - 184	06/10→12/16 09/10→11/11 07/08→03/17 07/08→06/13	→	für Bremsscheibendurchmesser [mm]: 315; + eFSB; 			24.3417-1715.5 240890	TRW - Halter
			→	für Bremsscheibendurchmesser [mm]: 315; + eFSB; 			24.3417-1716.5 240891	TRW - Halter
2.0 CDTi	88	03/12→06/15	←	03/13→; für Bremsscheibendurchmesser [mm]: 337; 			24.3421-1723.5 241449	- Halter
			←	03/13→; für Bremsscheibendurchmesser [mm]: 337; 			24.3421-1724.5 241450	- Halter
			←	03/13→; für Bremsscheibendurchmesser [mm]: 296; 			24.3601-1751.5 241443	- Halter
			←	03/13→; für Bremsscheibendurchmesser [mm]: 296; 			24.3601-1752.5 241444	- Halter
			←	03/13→; für Bremsscheibendurchmesser [mm]: 321; 			24.3601-1753.5 241439	MAN - Halter
			←	03/13→; für Bremsscheibendurchmesser [mm]: 321; 			24.3601-1754.5 241440	MAN - Halter
			→	03/13→; für Bremsscheibendurchmesser [mm]: 315; + eFSB; 			24.3417-1715.5 240890	TRW - Halter
			→	03/13→; für Bremsscheibendurchmesser [mm]: 315; + eFSB; 			24.3417-1716.5 240891	TRW - Halter
2.8 V6 Turbo 4x4	191	10/08→06/13	←	für Bremsscheibendurchmesser [mm]: 337; 			24.3421-1723.5 241449	- Halter
			←	für Bremsscheibendurchmesser [mm]: 337; 			24.3421-1724.5 241450	- Halter
 Bremsschlauch								
1.4 1.4 LPG 1.6 1.6 CDTi	103 103 85 88 - 100	04/11→03/17 09/12→03/17 07/08→06/12 07/15→01/17	←	für Bremsscheibendurchmesser [mm]: 337		2	24.5176-0464.3 331511	L= 464
1.6 SIDI 1.6 Turbo 1.8 2.0 Biturbo CDTi	125 132 103 140 - 143	06/13→03/17 01/09→06/13 07/08→03/17 07/08→03/17	←	für Bremsscheibendurchmesser [mm]: 296 / 321		2	24.5176-0494.3 331447	L= 494
2.0 Biturbo CDTi 4x4 2.0 CDTi	140 - 143 81 - 125	07/08→03/17 07/08→12/16	→			2	24.5176-0384.3 331373	L= 384
2.0 CDTi 2.0 CDTi 4x4 2.0 E85 Turbo 2.0 Turbo 2.0 Turbo 4x4	118 - 125 162 162 - 184 162 - 184	06/10→12/16 09/10→11/11 07/08→03/17 07/08→06/13	→					
2.0 CDTi	88	03/12→06/15	←	03/13→; für Bremsscheibendurchmesser [mm]: 337		2	24.5176-0464.3 331511	L= 464
			←	03/13→; für Bremsscheibendurchmesser [mm]: 296 / 321		2	24.5176-0494.3 331447	L= 494
			→	03/13→		2	24.5176-0384.3 331373	L= 384
2.8 V6 Turbo 4x4 2.8 V6 Turbo OPC 4x4	191 239	10/08→06/13 07/09→03/17	→			2	24.5176-0384.3 331373	L= 384

	kw			 	! #					
OPEL - INSIGNIA A Stufenheck (G09) 07/08→03/17										
 Bremssattel										
1.4	103	04/11→03/17	←	06/11→; für Bremsscheibendurchmesser [mm]: 337; 	24.3421-1723.5	241449	- Halter			
			←	06/11→; für Bremsscheibendurchmesser [mm]: 337; 	24.3421-1724.5	241450	- Halter			
			←	06/11→; für Bremsscheibendurchmesser [mm]: 296; 	24.3601-1751.5	241443	- Halter			
			←	06/11→; für Bremsscheibendurchmesser [mm]: 296; 	24.3601-1752.5	241444	- Halter			
			←	06/11→; für Bremsscheibendurchmesser [mm]: 321; 	24.3601-1753.5	241439	MAN - Halter			
			←	06/11→; für Bremsscheibendurchmesser [mm]: 321; 	24.3601-1754.5	241440	MAN - Halter			
			→	06/11→; für Bremsscheibendurchmesser [mm]: 315; + eFSB; 	24.3417-1715.5	240890	TRW - Halter			
			→	06/11→; für Bremsscheibendurchmesser [mm]: 315; + eFSB; 	24.3417-1716.5	240891	TRW - Halter			
1.4 LPG 1.6 1.6 CDTi 1.6 SIDI 1.8 2.0 Biturbo CDTi 2.0 Biturbo CDTi 4x4 2.0 CDTi 2.0 CDTi 4x4 2.0 Turbo 2.0 Turbo 4x4 2.0 Turbo E85	103 85 88 - 100 125 103 140 - 143 140 - 143 81 - 125 118 - 125 162 - 184 162 162	07/12→03/17 07/08→03/17 07/15→03/17 03/13→03/17 07/08→03/17 07/08→03/17 07/08→03/17 07/08→03/17 06/10→03/17 07/08→03/17 07/08→03/17 07/08→03/17	←	für Bremsscheibendurchmesser [mm]: 337; 	24.3421-1723.5	241449	- Halter			
			←	für Bremsscheibendurchmesser [mm]: 337; 	24.3421-1724.5	241450	- Halter			
			←	für Bremsscheibendurchmesser [mm]: 296; 	24.3601-1751.5	241443	- Halter			
			←	für Bremsscheibendurchmesser [mm]: 296; 	24.3601-1752.5	241444	- Halter			
			←	für Bremsscheibendurchmesser [mm]: 321; 	24.3601-1753.5	241439	MAN - Halter			
			←	für Bremsscheibendurchmesser [mm]: 321; 	24.3601-1754.5	241440	MAN - Halter			
			→	für Bremsscheibendurchmesser [mm]: 315; + eFSB; 	24.3417-1715.5	240890	TRW - Halter			
			→	für Bremsscheibendurchmesser [mm]: 315; + eFSB; 	24.3417-1716.5	240891	TRW - Halter			
			1.6 Turbo	132	07/08→03/17	←	10/08→; für Bremsscheibendurchmesser [mm]: 337; 	24.3421-1723.5	241449	- Halter
						←	10/08→; für Bremsscheibendurchmesser [mm]: 337; 	24.3421-1724.5	241450	- Halter
←	10/08→; für Bremsscheibendurchmesser [mm]: 296; 	24.3601-1751.5				241443	- Halter			
←	10/08→; für Bremsscheibendurchmesser [mm]: 296; 	24.3601-1752.5				241444	- Halter			
←	10/08→; für Bremsscheibendurchmesser [mm]: 321; 	24.3601-1753.5				241439	MAN - Halter			
←	10/08→; für Bremsscheibendurchmesser [mm]: 321; 	24.3601-1754.5				241440	MAN - Halter			
→	10/08→; für Bremsscheibendurchmesser [mm]: 315; + eFSB; 	24.3417-1715.5				240890	TRW - Halter			
→	10/08→; für Bremsscheibendurchmesser [mm]: 315; + eFSB; 	24.3417-1716.5				240891	TRW - Halter			
2.0 CDTi	88	03/12→03/17	←	03/13→; für Bremsscheibendurchmesser [mm]: 337; 	24.3421-1723.5	241449	- Halter			
			←	03/13→; für Bremsscheibendurchmesser [mm]: 337; 	24.3421-1724.5	241450	- Halter			
			←	03/13→; für Bremsscheibendurchmesser [mm]: 296; 	24.3601-1751.5	241443	- Halter			
			←	03/13→; für Bremsscheibendurchmesser [mm]: 296; 	24.3601-1752.5	241444	- Halter			
			←	03/13→; für Bremsscheibendurchmesser [mm]: 321; 	24.3601-1753.5	241439	MAN - Halter			
			←	03/13→; für Bremsscheibendurchmesser [mm]: 321; 	24.3601-1754.5	241440	MAN - Halter			
			→	03/13→; für Bremsscheibendurchmesser [mm]: 315; + eFSB; 	24.3417-1715.5	240890	TRW - Halter			
			→	03/13→; für Bremsscheibendurchmesser [mm]: 315; + eFSB; 	24.3417-1716.5	240891	TRW - Halter			
2.0 CDTi	103	06/13→03/17	←	07/13→; für Bremsscheibendurchmesser [mm]: 337; 	24.3421-1723.5	241449	- Halter			
			←	07/13→; für Bremsscheibendurchmesser [mm]: 337; 	24.3421-1724.5	241450	- Halter			
			←	07/13→; für Bremsscheibendurchmesser [mm]: 296; 	24.3601-1751.5	241443	- Halter			
			←	07/13→; für Bremsscheibendurchmesser [mm]: 296; 	24.3601-1752.5	241444	- Halter			
→										











	kw				! #			
OPEL - INSIGNIA A Stufenheck (G09) 07/08→03/17								
 Bremssattel								
2.0 CDTI	103	06/13→03/17	←	07/13→; für Bremsscheibendurchmesser [mm]: 321; ☐	24.3601-1753.5	241439	MAN - Halter	
			←	07/13→; für Bremsscheibendurchmesser [mm]: 321; ☐	24.3601-1754.5	241440	MAN - Halter	
			→	07/13→; für Bremsscheibendurchmesser [mm]: 315; + eFSB; ☐	24.3417-1715.5	240890	TRW - Halter	
			→	07/13→; für Bremsscheibendurchmesser [mm]: 315; + eFSB; ☐	24.3417-1716.5	240891	TRW - Halter	
2.0 Turbo 4x4	184	07/11→03/17	←	09/11→; für Bremsscheibendurchmesser [mm]: 337; ☐	24.3421-1723.5	241449	- Halter	
			←	09/11→; für Bremsscheibendurchmesser [mm]: 337; ☐	24.3421-1724.5	241450	- Halter	
			←	09/11→; für Bremsscheibendurchmesser [mm]: 296; ☐	24.3601-1751.5	241443	- Halter	
			←	09/11→; für Bremsscheibendurchmesser [mm]: 296; ☐	24.3601-1752.5	241444	- Halter	
			←	09/11→; für Bremsscheibendurchmesser [mm]: 321; ☐	24.3601-1753.5	241439	MAN - Halter	
			←	09/11→; für Bremsscheibendurchmesser [mm]: 321; ☐	24.3601-1754.5	241440	MAN - Halter	
			→	09/11→; für Bremsscheibendurchmesser [mm]: 315; + eFSB; ☐	24.3417-1715.5	240890	TRW - Halter	
			→	09/11→; für Bremsscheibendurchmesser [mm]: 315; + eFSB; ☐	24.3417-1716.5	240891	TRW - Halter	
2.8 V6 Turbo 4x4	191	07/08→03/17	←	für Bremsscheibendurchmesser [mm]: 337; ☐	24.3421-1723.5	241449	- Halter	
			←	für Bremsscheibendurchmesser [mm]: 337; ☐	24.3421-1724.5	241450	- Halter	
 Bremsschlauch								
1.4	103	04/11→03/17	←	06/11→; für Bremsscheibendurchmesser [mm]: 337	2	24.5176-0464.3	331511	L= 464
			←	06/11→; für Bremsscheibendurchmesser [mm]: 296 / 321	2	24.5176-0494.3	331447	L= 494
			→	06/11→	2	24.5176-0384.3	331373	L= 384
1.4 LPG	103	07/12→03/17	←	für Bremsscheibendurchmesser [mm]: 337	2	24.5176-0464.3	331511	L= 464
1.6	85	07/08→03/17						
1.6 CDTi	88 - 100	07/15→03/17	←	für Bremsscheibendurchmesser [mm]: 296 / 321	2	24.5176-0494.3	331447	L= 494
1.6 SIDI	125	03/13→03/17						
1.6 Turbo	132	07/08→03/17	→		2	24.5176-0384.3	331373	L= 384
1.8	103	07/08→03/17						
2.0 Biturbo CDTI	140 - 143	07/08→03/17						
2.0 Biturbo CDTI 4x4	140 - 143	07/08→03/17						
2.0 CDTI	81 - 125	07/08→03/17						
2.0 CDTI 4x4	118 - 125	06/10→03/17						
2.0 Turbo	162 - 184	07/08→03/17						
2.0 Turbo 4x4	162 - 184	07/08→03/17						
2.0 Turbo E85	162	07/08→03/17						
2.8 V6 Turbo 4x4	191	07/08→03/17						
2.0 CDTI	88	03/12→03/17	←	03/13→; für Bremsscheibendurchmesser [mm]: 337	2	24.5176-0464.3	331511	L= 464
			←	03/13→; für Bremsscheibendurchmesser [mm]: 296 / 321	2	24.5176-0494.3	331447	L= 494
			→	03/13→	2	24.5176-0384.3	331373	L= 384
2.8 V6 Turbo OPC 4x4	239	07/09→03/17	→		2	24.5176-0384.3	331373	L= 384
OPEL - KARL (C16) 01/15→03/19								
 Bremsschlauch								
1.0	54 - 55	01/15→03/19	→		2	24.5201-0195.3	331611	L= 195
1.0 LPG	54	02/15→03/18						
OPEL - MERIVA A Großraumlimousine (X03) 05/03→05/10								
 Bremssattel								
1.3 CDTI	51 - 55	09/03→05/10	←	☐	24.3571-9823.5	240499	ATE - Halter	
1.6	77	01/06→05/10	←	☐	24.3571-9824.5	240500	ATE - Halter	
→								









	kw			 	! #		
OPEL - MERIVA A Großraumlimousine (X03) 05/03→05/10							
 Bremssattel							
1.7 CDTI	92	09/06→05/10	➔			24.3387-1701.5 240826	TRW - Halter
			➔			24.3387-1702.5 240827	TRW - Halter
1.4 16V Twinport 1.4 16V Twinport LPG	66 66	07/04→05/10 07/04→05/10	➔	Felge Lochzahl: 4; 		24.3541-1795.5 240788	TRW - Halter
			➔	Felge Lochzahl: 4; 		24.3541-1796.5 240789	TRW - Halter
			➔	Felge Lochzahl: 5; 		24.3571-9823.5 240499	ATE - Halter
			➔	Felge Lochzahl: 5; 		24.3571-9824.5 240500	ATE - Halter
			➔	Felge Lochzahl: 4; 		24.3367-1707.5 240898	TRW - Halter
			➔	Felge Lochzahl: 4; 		24.3367-1708.5 240899	TRW - Halter
			➔	Felge Lochzahl: 5; 		24.3387-1701.5 240826	TRW - Halter
			➔	Felge Lochzahl: 5; 		24.3387-1702.5 240827	TRW - Halter
1.6	64	05/03→05/10	➔			24.3541-1795.5 240788	TRW - Halter
			➔			24.3541-1796.5 240789	TRW - Halter
			➔	44000001→; 		24.3367-1707.5 240898	TRW - Halter
			➔	44000001→; 		24.3367-1708.5 240899	TRW - Halter
			➔	→ 34999999; 		24.3367-1713.5 240900	TRW - Halter
			➔	→ 34999999; 		24.3367-1714.5 240901	TRW - Halter
1.6 16V 1.7 CDTI 1.7 DTI 1.8	74 74 55 92	05/03→01/06 09/03→05/10 09/03→05/10 05/03→05/10	➔			24.3571-9823.5 240499	ATE - Halter
			➔			24.3571-9824.5 240500	ATE - Halter
			➔	→ 34999999; 		24.3384-1753.5 240824	TRW - Halter
			➔	→ 34999999; 		24.3384-1754.5 240825	TRW - Halter
			➔	44000001→; 		24.3387-1701.5 240826	TRW - Halter
			➔	44000001→; 		24.3387-1702.5 240827	TRW - Halter
1.6 Turbo	132	09/05→05/10	➔			24.3571-9823.5 240499	ATE - Halter
			➔			24.3571-9824.5 240500	ATE - Halter
Feder, Bremssattel							
1.3 CDTI 1.6 1.6 16V 1.6 Turbo 1.7 CDTI 1.7 DTI 1.8	51 - 55 77 74 132 74 - 92 55 92	09/03→05/10 01/06→05/10 05/03→01/06 09/05→05/10 09/03→05/10 09/03→05/10 05/03→05/10	➔		2	11.8116-0292.1 390521	ATE
1.4 16V Twinport 1.4 16V Twinport LPG	66 66	07/04→05/10 07/04→05/10	➔	Felge Lochzahl: 5	2	11.8116-0292.1 390521	ATE
Führungshülzensatz, Bremssattel							
1.3 CDTI 1.6 1.6 16V 1.7 CDTI 1.7 DTI 1.8	51 - 55 77 74 - 92 55 92	09/03→05/10 01/06→05/10 05/03→01/06 09/03→05/10 09/03→05/10 05/03→05/10	➔			11.0101-5407.2 260011	ATE
1.4 16V Twinport 1.4 16V Twinport LPG	66 66	07/04→05/10 07/04→05/10	➔	Felge Lochzahl: 5		11.0101-5407.2 260011	ATE
Führungsbolzen, Bremssattel							
1.3 CDTI 1.6 1.6 16V 1.7 CDTI 1.7 DTI 1.8	51 - 55 77 74 - 92 55 92	09/03→05/10 01/06→05/10 05/03→01/06 09/03→05/10 09/03→05/10 05/03→05/10	➔		2	11.8171-0008.1 990049	ATE
1.4 16V Twinport 1.4 16V Twinport LPG	66 66	07/04→05/10 07/04→05/10	➔	Felge Lochzahl: 5	2	11.8171-0008.1 990049	ATE
 Bremsschlauch							
1.3 CDTI	51 - 55	09/03→05/10	➔		2	24.5256-0318.3 331426	L= 329
1.4 16V Twinport 1.4 16V Twinport LPG	66 66	07/04→05/10 07/04→05/10	➔			24.5157-0218.3 331095	L= 219 L2= 185 mit Rohrleitung
			➔			24.5157-0219.3 331096	L= 219 L2= 185 mit Rohrleitung

	kw			 	! #		
OPEL - MERIVA A Großraumlimousine (X03) 05/03→05/10							
 Bremsschlauch							
1.6	64 - 77	05/03→05/10	←		2	24.5256-0318.3 331426	L= 329
1.6 16V	74	05/03→01/06	→	☐		24.5157-0218.3 331095	L= 219 L2= 185 mit Rohrleitung
1.7 CDTi	74 - 92	09/03→05/10	→	☐		24.5157-0219.3 331096	L= 219 L2= 185 mit Rohrleitung
1.7 DTi	55	09/03→05/10					
1.8	92	05/03→05/10					
1.6 Turbo	132	09/05→05/10	→	☐		24.5157-0218.3 331095	L= 219 L2= 185 mit Rohrleitung
			→	☐		24.5157-0219.3 331096	L= 219 L2= 185 mit Rohrleitung
OPEL - MERIVA B Großraumlimousine (S10) 06/10→03/17							
 Bremsattel							
1.3 CDTi	55 - 70	06/10→11/14	←	☐		24.3571-9823.5 240499	ATE - Halter
1.4	74 - 103	06/10→03/17	←	☐		24.3571-9824.5 240500	ATE - Halter
1.4 LPG	88	06/11→03/17	→	☐		24.3384-1775.5 240711	TRW - Halter
1.6 CDTi	100	08/13→01/17	→	☐		24.3384-1776.5 240712	TRW - Halter
1.6 CDTi	81	03/14→03/17					
1.7 CDTi	74 - 96	06/10→01/17					
1.6 CDTi	70	01/14→01/17	←	03/14→; ☐		24.3571-9823.5 240499	ATE - Halter
			←	03/14→; ☐		24.3571-9824.5 240500	ATE - Halter
			→	03/14→; ☐		24.3384-1775.5 240711	TRW - Halter
			→	03/14→; ☐		24.3384-1776.5 240712	TRW - Halter
Feder, Bremsattel							
1.3 CDTi	55 - 70	06/10→11/14			2	11.8116-0292.1 390521	ATE
1.4	74 - 103	06/10→03/17					
1.4 LPG	88	06/11→03/17					
1.6 CDTi	100	08/13→01/17					
1.6 CDTi	81	03/14→03/17					
1.7 CDTi	74 - 96	06/10→01/17					
1.6 CDTi	70	01/14→01/17		03/14→	2	11.8116-0292.1 390521	ATE
Führungshülzensatz, Bremsattel							
1.3 CDTi	55 - 70	06/10→11/14	←			11.0101-5407.2 260011	ATE
1.4	74 - 103	06/10→03/17					
1.4 LPG	88	06/11→03/17					
1.6 CDTi	100	08/13→01/17					
1.6 CDTi	81	03/14→03/17					
1.7 CDTi	74 - 96	06/10→01/17					
1.6 CDTi	70	01/14→01/17	←	03/14→		11.0101-5407.2 260011	ATE
Führungsbolzen, Bremsattel							
1.3 CDTi	55 - 70	06/10→11/14			2	11.8171-0008.1 990049	ATE
1.4	74 - 103	06/10→03/17					
1.4 LPG	88	06/11→03/17					
1.6 CDTi	100	08/13→01/17					
1.6 CDTi	81	03/14→03/17					
1.7 CDTi	74 - 96	06/10→01/17					
1.6 CDTi	70	01/14→01/17		03/14→	2	11.8171-0008.1 990049	ATE
 Bremsschlauch							
1.3 CDTi	55 - 70	06/10→11/14	←		2	24.5241-0429.3 331381	L= 429
1.4	74 - 103	06/10→03/17	→	☐		24.5157-0218.3 331095	L= 219 L2= 185 mit Rohrleitung
1.4 LPG	88	06/11→03/17	→	☐		24.5157-0219.3 331096	L= 219 L2= 185 mit Rohrleitung
1.6 CDTi	100	08/13→01/17					
1.6 CDTi	81	03/14→03/17					
1.7 CDTi	74 - 96	06/10→01/17					
1.6 CDTi	70	01/14→01/17	←	03/14→	2	24.5241-0429.3 331381	L= 429
			→	03/14→; ☐		24.5157-0218.3 331095	L= 219 L2= 185 mit Rohrleitung
			→	03/14→; ☐		24.5157-0219.3 331096	L= 219 L2= 185 mit Rohrleitung



	kw					! #		
OPEL - MERIVA B VAN (S10) 06/10→03/17								
 Bremssattel								
1.3 CDTi 1.4 ECOTEC 1.6 CDTi 1.7 CDTi	70 74 81 74 - 96	01/13→11/14 01/13→03/17 03/14→03/17 01/13→01/17	← ← → →	☐ ☐ ☐ ☐			24.3571-9823.5 240499 24.3571-9824.5 240500 24.3384-1775.5 240711 24.3384-1776.5 240712	ATE - Halter ATE - Halter TRW - Halter TRW - Halter
1.6 CDTi	70	01/14→01/17	← ← → →	☐ ☐ ☐ ☐	03/14→ 03/14→ 03/14→ 03/14→		24.3571-9823.5 240499 24.3571-9824.5 240500 24.3384-1775.5 240711 24.3384-1776.5 240712	ATE - Halter ATE - Halter TRW - Halter TRW - Halter
Feder, Bremssattel								
1.3 CDTi 1.4 ECOTEC 1.6 CDTi 1.7 CDTi	70 74 81 74 - 96	01/13→11/14 01/13→03/17 03/14→03/17 01/13→01/17				2	11.8116-0292.1 390521	ATE
1.6 CDTi	70	01/14→01/17			03/14→	2	11.8116-0292.1 390521	ATE
Führungshülzensatz, Bremssattel								
1.3 CDTi 1.4 ECOTEC 1.6 CDTi 1.7 CDTi	70 74 81 74 - 96	01/13→11/14 01/13→03/17 03/14→03/17 01/13→01/17	←				11.0101-5407.2 260011	ATE
1.6 CDTi	70	01/14→01/17	←		03/14→		11.0101-5407.2 260011	ATE
Führungsbolzen, Bremssattel								
1.3 CDTi 1.4 ECOTEC 1.6 CDTi 1.7 CDTi	70 74 81 74 - 96	01/13→11/14 01/13→03/17 03/14→03/17 01/13→01/17				2	11.8171-0008.1 990049	ATE
1.6 CDTi	70	01/14→01/17			03/14→	2	11.8171-0008.1 990049	ATE
 Bremsschlauch								
1.3 CDTi 1.4 ECOTEC 1.6 CDTi 1.7 CDTi	70 74 81 74 - 96	01/13→11/14 01/13→03/17 03/14→03/17 01/13→01/17	← → →	☐ ☐ ☐		2	24.5241-0429.3 331381 24.5157-0218.3 331095 24.5157-0219.3 331096	L= 429 L= 219 L2= 185 mit Rohrleitung L= 219 L2= 185 mit Rohrleitung
1.6 CDTi	70	01/14→01/17	← → →	☐ ☐ ☐	03/14→ 03/14→ 03/14→	2	24.5241-0429.3 331381 24.5157-0218.3 331095 24.5157-0219.3 331096	L= 429 L= 219 L2= 185 mit Rohrleitung L= 219 L2= 185 mit Rohrleitung
OPEL - MOKKA / MOKKA X (J13) 06/12→								
 Bremssattel								
1.4 1.4 4x4 1.4 LPG 1.6 1.6 CDTI 1.6 CDTI 4x4 1.7 CDTI 1.7 CDTI 4x4 1.8 1.8 4x4	88 - 103 103 - 112 103 85 81 - 100 81 - 100 96 96 103 103	04/13→ 06/12→ 04/13→ 06/12→ 01/15→ 01/15→ 06/12→ 06/12→ 01/13→ 01/13→	← ← ← ← → →	☐ ☐ ☐ ☐ ☐ ☐ ☐ ☐ ☐ ☐			24.3601-1765.5 241541 24.3601-1766.5 241542 24.3601-2601.5 241044 24.3601-2602.5 241045 24.3382-7003.5 241076 24.3382-7004.5 241077	MAN - Halter MAN - Halter ATE - Halter ATE - Halter ATE - Halter ATE - Halter
Halter, Bremssattel								
1.4 1.4 4x4 1.4 LPG 1.6 1.6 CDTI 1.6 CDTI 4x4 1.7 CDTI 1.7 CDTI 4x4 →	88 - 103 103 - 112 103 85 81 - 100 81 - 100 96 96	04/13→ 06/12→ 04/13→ 06/12→ 01/15→ 01/15→ 06/12→ 06/12→	→				11.8170-1105.1 260112	ATE

	kw					! #		
OPEL - MOKKA / MOKKA X (J13) 06/12→								
Halter, Bremssattel								
1.8 1.8 4x4	103 103	01/13→ 01/13→	→				11.8170-1105.1 260112	ATE
Zubehörsatz, Bremssattel								
1.4 1.4 4x4 1.4 LPG 1.6 1.6 CDTI 1.6 CDTI 4x4 1.7 CDTI 1.7 CDTI 4x4 1.8 1.8 4x4 1.4 4x4	88 - 103 103 103 85 81 - 100 100 96 96 103 103 112	04/13→ 06/12→ 04/13→ 06/12→ 01/15→ 01/15→ 06/12→ 06/12→ 01/13→ 01/13→ 06/16→	← → → → → → → → → → →	08.2012→			11.0103-0002.2 250157 11.0103-0001.2 250156 11.0103-0001.2 250156	ATE ATE ATE
Bremsschlauch								
1.4 1.4 4x4 1.6 CDTI 1.4 1.4 4x4 1.4 LPG 1.6 1.6 CDTI 1.6 CDTI 4x4 1.7 CDTI 1.7 CDTI 4x4 1.8 1.8 4x4	88 112 81 103 103 103 85 100 81 - 100 96 96 103 103	06/18→ 06/16→ 06/15→ 04/13→ 06/12→ 04/13→ 06/12→ 01/15→ 01/15→ 06/12→ 06/12→ 01/13→ 01/13→	← ← → → → → → → → → → → →	<input type="checkbox"/> <input type="checkbox"/> <input type="checkbox"/> → DB112877; <input type="checkbox"/> → DB112877; <input type="checkbox"/> → DB112877; <input type="checkbox"/> → DB112877; <input type="checkbox"/>			24.5176-0475.3 331592 24.5176-0475.3 331592 24.5147-0465.3 331690 24.5147-0470.3 331691 24.5147-0465.3 331690 24.5147-0470.3 331691	L= 475 L= 475 L= 480 L= 490 L= 480 L= 490
OPEL - MOKKA X VAN (J13) 06/12→								
Bremssattel								
1.6 CDTi	100	03/18→	← ← ← ← → →	JB000001 / J4000001→; <input type="checkbox"/> JB000001 / J4000001→; <input type="checkbox"/> → HB999999 / H4999999; <input type="checkbox"/> → HB999999 / H4999999; <input type="checkbox"/> → HB999999 / H4999999; <input type="checkbox"/> → HB999999 / H4999999; <input type="checkbox"/>			24.3601-1765.5 241541 24.3601-1766.5 241542 24.3601-2601.5 241044 24.3601-2602.5 241045 24.3382-7003.5 241076 24.3382-7004.5 241077	MAN - Halter MAN - Halter ATE - Halter ATE - Halter ATE - Halter ATE - Halter
Halter, Bremssattel								
1.6 CDTi	100	03/18→	→				11.8170-1105.1 260112	ATE
Zubehörsatz, Bremssattel								
1.6 CDTi	100	03/18→	← →	08.2012→			11.0103-0002.2 250157 11.0103-0001.2 250156	ATE ATE
Bremsschlauch								
1.6 CDTi	100	03/18→	← → →	<input type="checkbox"/> → DB112877; <input type="checkbox"/> → DB112877; <input type="checkbox"/>			24.5176-0475.3 331592 24.5147-0465.3 331690 24.5147-0470.3 331691	L= 475 L= 480 L= 490
OPEL - MONTEREY B (M98) 07/98→08/99								
Bremssattel								
3.0 DTI 3.5 V6 24V	117 158	07/98→08/99 07/98→08/99	← ← → →	<input type="checkbox"/> <input type="checkbox"/> <input type="checkbox"/> <input type="checkbox"/>			24.3601-1717.5 240391 24.3601-1718.5 240392 24.3411-1701.5 240361 24.3411-1702.5 240362	AKE - Halter AKE - Halter AKE - Halter AKE - Halter
OPEL - MOVANO A Bus (X70) 07/98→								
Bremssattel								
1.9 DTI 2.5 D →	59 59	09/00→10/01 07/98→09/00	→	<input type="checkbox"/>			24.3424-1701.5 240561	BOS - Halter

OPEL - MOVANO A Bus (X70) 07/98→

Bremssattel

2.8 DTI	84	07/98→10/01	➡	☐		24.3424-1702.5	240562	BOS - Halter
1.9 DTI	60	10/01→	➡	→ 01/10; ☐		24.3424-1701.5	240561	BOS - Halter
2.2 DTI	66	09/00→	➡	→ 01/10; ☐		24.3424-1702.5	240562	BOS - Halter
2.5 CDTI	74	09/07→						
2.5 DTI	84	10/01→						
3.0 DTI	100	10/03→						
2.5 CDTI	88 - 107	08/06→	➡	09/06→ 01/10; ☐		24.3424-1701.5	240561	BOS - Halter
			➡	09/06→ 01/10; ☐		24.3424-1702.5	240562	BOS - Halter

Bremsschlauch

1.9 DTI 2.5 D 2.8 DTI	59	09/00→10/01		für Fahrzeuge mit Scheibenbremse an der Hinterachse; ▲	2	24.5134-0457.3	330752	L= 457
	59	07/98→09/00		für Fahrzeuge mit Scheibenbremse an der Hinterachse; ▼	2	24.5134-0468.3	330704	L= 468
	84	07/98→10/01		für Fahrzeuge mit Trommelbremse an der Hinterachse; ▲	2	24.5134-0518.3	330705	L= 518
				für Fahrzeuge mit Trommelbremse an der Hinterachse; ▼	2	24.5134-0562.3	330706	L= 568
				➡ am Bremssattel	2	24.5111-0326.3	330766	L= 326
1.9 DTI 2.2 DTI 2.5 DTI	60	10/01→		→ 08/03; für Fahrzeuge mit Scheibenbremse an der Hinterachse; ▲	2	24.5134-0457.3	330752	L= 457
	66	09/00→		→ 08/03; für Fahrzeuge mit Scheibenbremse an der Hinterachse; ▼	2	24.5134-0468.3	330704	L= 468
	84	10/01→		→ 08/03; für Fahrzeuge mit Trommelbremse an der Hinterachse; ▲	2	24.5134-0518.3	330705	L= 518
				→ 08/03; für Fahrzeuge mit Trommelbremse an der Hinterachse; ▼	2	24.5134-0562.3	330706	L= 568
				← 09/03→ 08/06	2	24.5111-0510.3	330819	L= 510
				➡ → 08/03; am Bremssattel	2	24.5111-0326.3	330766	L= 326
				➡ 09/03→ 01/10; ☐		24.5251-0465.3	330822	L= 465
				➡ 09/03→ 01/10; ☐		24.5258-0450.3	330824	L= 450
2.5 CDTI	74	09/07→	➡	→ 01/10; ☐		24.5251-0465.3	330822	L= 465
			➡	→ 01/10; ☐		24.5258-0450.3	330824	L= 450
2.5 CDTI	88 - 107	08/06→	➡	09/06→ 01/10; ☐		24.5251-0465.3	330822	L= 465
			➡	09/06→ 01/10; ☐		24.5258-0450.3	330824	L= 450
3.0 DTI	100	10/03→	←	→ 08/06	2	24.5111-0510.3	330819	L= 510
			➡	→ 01/10; ☐		24.5251-0465.3	330822	L= 465
			➡	→ 01/10; ☐		24.5258-0450.3	330824	L= 450











OPEL - MOVANO A Kasten (X70) 01/99→

Bremssattel















1.9 DTI	59	09/00→10/01	➡	☐		24.3424-1701.5	240561	BOS - Halter
2.5 D	59	01/99→09/00	➡	☐		24.3424-1702.5	240562	BOS - Halter
2.8 DTI	84	01/99→10/01						
1.9 DTI	60	10/01→	➡	→ 01/10; ☐		24.3424-1701.5	240561	BOS - Halter
2.2 DTI	66	09/00→	➡	→ 01/10; ☐		24.3424-1702.5	240562	BOS - Halter
2.5 DTI	73	10/03→						
2.5 DTI	84	10/01→						
3.0 DTI	100	10/03→						
2.5 CDTI	74 - 107	10/03→	➡	09/06→ 01/10; ☐		24.3424-1701.5	240561	BOS - Halter
			➡	09/06→ 01/10; ☐		24.3424-1702.5	240562	BOS - Halter























































Bremsschlauch











1.9 DTI 2.5 D 2.8 DTI	59	09/00→10/01		für Fahrzeuge mit Scheibenbremse an der Hinterachse; ▲	2	24.5134-0457.3	330752	L= 457
	59	01/99→09/00		für Fahrzeuge mit Scheibenbremse an der Hinterachse; ▼	2	24.5134-0468.3	330704	L= 468
	84	01/99→10/01		für Fahrzeuge mit Trommelbremse an der Hinterachse; ▲	2	24.5134-0518.3	330705	L= 518
				für Fahrzeuge mit Trommelbremse an der Hinterachse; ▼	2	24.5134-0562.3	330706	L= 568
				➡ am Bremssattel	2	24.5111-0326.3	330766	L= 326
1.9 DTI 2.2 DTI 2.5 DTI	60	10/01→		→ 08/03; für Fahrzeuge mit Scheibenbremse an der Hinterachse; ▲	2	24.5134-0457.3	330752	L= 457
				→ 08/03; für Fahrzeuge mit Scheibenbremse an der Hinterachse; ▼	2	24.5134-0468.3	330704	L= 468
→								











	kw					! #		
OPEL - MOVANO A Kasten (X70) 01/99→								
 Bremsschlauch								
1.9 DTI 2.2 DTI 2.5 DTI	60 66 84	10/01→ 09/00→ 10/01→		→ 08/03; für Fahrzeuge mit Trommelbremse an der Hinterachse; ▲	2	24.5134-0518.3	330705	L= 518
				→ 08/03; für Fahrzeuge mit Trommelbremse an der Hinterachse; ▼	2	24.5134-0562.3	330706	L= 568
			←	09/03→ 08/06	2	24.5111-0510.3	330819	L= 510
			→	→ 08/03; am Bremssattel	2	24.5111-0326.3	330766	L= 326
			→	09/03→ 01/10; □		24.5251-0465.3	330822	L= 465
			→	09/03→ 01/10; □		24.5258-0450.3	330824	L= 450
2.5 CDTI	74 - 107	10/03→	→	09/06→ 01/10; □		24.5251-0465.3	330822	L= 465
			→	09/06→ 01/10; □		24.5258-0450.3	330824	L= 450
2.5 DTi 3.0 DTI	73 100	10/03→ 10/03→	←	→ 08/06	2	24.5111-0510.3	330819	L= 510
			→	→ 01/10; □		24.5251-0465.3	330822	L= 465
			→	→ 01/10; □		24.5258-0450.3	330824	L= 450
OPEL - MOVANO A Pritsche/Fahrgestell (X70) 07/98→								
 Bremssattel								
2.2 DTI 2.5 DTi 2.5 DTI 3.0 DTI	66 73 84 100	09/00→ 10/03→ 10/01→ 10/03→	→	→ 01/10; □		24.3424-1701.5	240561	BOS - Halter
			→	→ 01/10; □		24.3424-1702.5	240562	BOS - Halter
2.5 CDTI	74 - 107	08/06→	→	09/06→ 01/10; □		24.3424-1701.5	240561	BOS - Halter
			→	09/06→ 01/10; □		24.3424-1702.5	240562	BOS - Halter
2.5 D 2.8 DTI	59 84	07/98→09/00 07/98→10/01	→	□		24.3424-1701.5	240561	BOS - Halter
			→	□		24.3424-1702.5	240562	BOS - Halter
 Bremsschlauch								
2.2 DTI 2.5 DTI	66 84	09/00→ 10/01→		→ 08/03; für Fahrzeuge mit Scheibenbremse an der Hinterachse; ▲	2	24.5134-0457.3	330752	L= 457
				→ 08/03; für Fahrzeuge mit Scheibenbremse an der Hinterachse; ▼	2	24.5134-0468.3	330704	L= 468
				→ 08/03; für Fahrzeuge mit Trommelbremse an der Hinterachse; ▲	2	24.5134-0518.3	330705	L= 518
				→ 08/03; für Fahrzeuge mit Trommelbremse an der Hinterachse; ▼	2	24.5134-0562.3	330706	L= 568
			←	09/03→ 08/06	2	24.5111-0510.3	330819	L= 510
			→	→ 08/03; am Bremssattel	2	24.5111-0326.3	330766	L= 326
			→	09/03→ 01/10; □		24.5251-0465.3	330822	L= 465
			→	09/03→ 01/10; □		24.5258-0450.3	330824	L= 450
2.5 CDTI	74 - 107	08/06→	→	09/06→ 01/10; □		24.5251-0465.3	330822	L= 465
			→	09/06→ 01/10; □		24.5258-0450.3	330824	L= 450
2.5 D 2.8 DTI	59 84	07/98→09/00 07/98→10/01		für Fahrzeuge mit Scheibenbremse an der Hinterachse; ▲	2	24.5134-0457.3	330752	L= 457
				für Fahrzeuge mit Scheibenbremse an der Hinterachse; ▼	2	24.5134-0468.3	330704	L= 468
				für Fahrzeuge mit Trommelbremse an der Hinterachse; ▲	2	24.5134-0518.3	330705	L= 518
				für Fahrzeuge mit Trommelbremse an der Hinterachse; ▼	2	24.5134-0562.3	330706	L= 568
			→	am Bremssattel	2	24.5111-0326.3	330766	L= 326
2.5 DTi 3.0 DTI	73 100	10/03→ 10/03→	←	→ 08/06	2	24.5111-0510.3	330819	L= 510
			→	→ 01/10; □		24.5251-0465.3	330822	L= 465
			→	→ 01/10; □		24.5258-0450.3	330824	L= 450
OPEL - MOVANO B Bus (X62) 12/10→								
 Bremssattel								
2.3 CDTI FWD	74 - 132	12/10→	←	□		24.3481-1821.5	241355	BRE - Halter
			←	□		24.3481-1822.5	241356	BRE - Halter
			→	für Einfachbereifung; □		24.3484-1703.5	241303	BOS - Halter
			→	für Einfachbereifung; □		24.3484-1704.5	241304	BOS - Halter
→								

















	kw					! #		
OPEL - MOVANO B Bus (X62) 12/10→								
 Bremsschlauch								
2.3 CDTI FWD	74 - 132	12/10→	←			2	24.5103-0375.3 331556	L= 375
			→			2	24.5111-0595.3 331495	L= 595
OPEL - MOVANO B Kasten (X62) 05/10→								
 Bremssattel								
2.3 CDTI FWD	74 - 132	05/10→	←	<input type="checkbox"/>			24.3481-1821.5 241355	BRE - Halter
2.3 CDTI RWD	74 - 120	05/10→	←	<input type="checkbox"/>			24.3481-1822.5 241356	BRE - Halter
			→		für Einfachbereifung; <input type="checkbox"/>		24.3484-1703.5 241303	BOS - Halter
			→		für Einfachbereifung; <input type="checkbox"/>		24.3484-1704.5 241304	BOS - Halter
2.3 CDTI FWD	81	02/12→	←	<input type="checkbox"/>			24.3481-1821.5 241355	BRE - Halter
			←	<input type="checkbox"/>			24.3481-1822.5 241356	BRE - Halter
			→		05/14→; für Einfachbereifung; <input type="checkbox"/>		24.3484-1703.5 241303	BOS - Halter
			→		05/14→; für Einfachbereifung; <input type="checkbox"/>		24.3484-1704.5 241304	BOS - Halter
 Bremsschlauch								
2.3 CDTI FWD	74 - 132	05/10→	←			2	24.5103-0375.3 331556	L= 375
			→			2	24.5111-0595.3 331495	L= 595
2.3 CDTI FWD	81	02/12→	←		05/14→	2	24.5103-0375.3 331556	L= 375
			→		05/14→	2	24.5111-0595.3 331495	L= 595
2.3 CDTI RWD	74 - 120	05/10→	←			2	24.5103-0375.3 331556	L= 375
OPEL - MOVANO B Pritsche/Fahrgestell (X62) 05/10→								
 Bremssattel								
2.3 CDTI FWD	74 - 132	05/10→	←	<input type="checkbox"/>			24.3481-1821.5 241355	BRE - Halter
2.3 CDTI RWD	74 - 120	05/10→	←	<input type="checkbox"/>			24.3481-1822.5 241356	BRE - Halter
			→		für Einfachbereifung; <input type="checkbox"/>		24.3484-1703.5 241303	BOS - Halter
			→		für Einfachbereifung; <input type="checkbox"/>		24.3484-1704.5 241304	BOS - Halter
 Bremsschlauch								
2.3 CDTI FWD	74 - 132	05/10→	←			2	24.5103-0375.3 331556	L= 375
			→			2	24.5111-0595.3 331495	L= 595
2.3 CDTI RWD	74 - 120	05/10→	←			2	24.5103-0375.3 331556	L= 375
OPEL - MOVANO C Kasten (U9) 12/21→								
 Bremssattel								
2.2 D	88 - 121	12/21→	←		Nutzlast-Code: Nutzlast leicht / 14Q; nicht für erhöhte Nutzlast; <input type="checkbox"/>		24.3441-1705.5 241367	BRE - Halter
MOVANO-e	100	12/21→	←		Nutzlast-Code: Nutzlast leicht / 12Q; <input type="checkbox"/>		24.3441-1705.5 241367	BRE - Halter
			←		Nutzlast-Code: Nutzlast leicht / 14Q; nicht für erhöhte Nutzlast; <input type="checkbox"/>		24.3441-1706.5 241368	BRE - Halter
			←		Nutzlast-Code: Nutzlast leicht / 12Q; <input type="checkbox"/>		24.3441-1706.5 241368	BRE - Halter
			←		Nutzlast-Code: Nutzlast leicht / 14Q; für erhöhte Nutzlast; <input type="checkbox"/>		24.3521-1711.5 240755	BRE - Halter
			←		Nutzlast-Code: Nutzlast leicht / 16Q; <input type="checkbox"/>		24.3521-1711.5 240755	BRE - Halter
			←		Nutzlast-Code: Nutzlast leicht / 14Q; für erhöhte Nutzlast; <input type="checkbox"/>		24.3521-1712.5 240756	BRE - Halter
			←		Nutzlast-Code: Nutzlast leicht / 16Q; <input type="checkbox"/>		24.3521-1712.5 240756	BRE - Halter
			→		Nutzlast-Code: Nutzlast schwer / 16Q; <input type="checkbox"/>		24.3481-1811.5 240758	BOS - Halter
			→		Nutzlast-Code: Nutzlast leicht / 12Q / 14Q / 16Q; <input type="checkbox"/>		24.3481-1811.5 240758	BOS - Halter
			→		Nutzlast-Code: Nutzlast schwer / 16Q; <input type="checkbox"/>		24.3481-1812.5 240759	BOS - Halter
			→		Nutzlast-Code: Nutzlast leicht / 12Q / 14Q / 16Q; <input type="checkbox"/>		24.3481-1812.5 240759	BOS - Halter
			→		Nutzlast-Code: Nutzlast schwer / 20Q; <input type="checkbox"/>		24.3521-1718.5 241518	- Halter
 Bremsschlauch								
2.2 D	88 - 121	12/21→	→		für Fahrzeuge ohne Spurverbreiterung	2	24.5112-0417.3 331298	L= 417
MOVANO-e	100	12/21→						

	kw			 	! #		
OPEL - MOVANO C Pritsche/Fahrgestell (U9) 12/21→							
 Bremssattel							
2.2 D	88 - 121	12/21→	←	Nutzlast-Code: Nutzlast leicht / 14Q; nicht für erhöhte Nutzlast; 	24.3441-1705.5	241367	BRE - Halter
			←	Nutzlast-Code: Nutzlast leicht / 12Q; 	24.3441-1705.5	241367	BRE - Halter
			←	Nutzlast-Code: Nutzlast leicht / 14Q; nicht für erhöhte Nutzlast; 	24.3441-1706.5	241368	BRE - Halter
			←	Nutzlast-Code: Nutzlast leicht / 12Q; 	24.3441-1706.5	241368	BRE - Halter
			←	Nutzlast-Code: Nutzlast leicht / 14Q; für erhöhte Nutzlast; 	24.3521-1711.5	240755	BRE - Halter
			←	Nutzlast-Code: Nutzlast leicht / 16Q; 	24.3521-1711.5	240755	BRE - Halter
			←	Nutzlast-Code: Nutzlast leicht / 14Q; für erhöhte Nutzlast; 	24.3521-1712.5	240756	BRE - Halter
			←	Nutzlast-Code: Nutzlast leicht / 16Q; 	24.3521-1712.5	240756	BRE - Halter
			→	Nutzlast-Code: Nutzlast schwer / 16Q; 	24.3481-1811.5	240758	BOS - Halter
			→	Nutzlast-Code: Nutzlast leicht / 12Q / 14Q / 16Q; 	24.3481-1811.5	240758	BOS - Halter
			→	Nutzlast-Code: Nutzlast schwer / 16Q; 	24.3481-1812.5	240759	BOS - Halter
			→	Nutzlast-Code: Nutzlast leicht / 12Q / 14Q / 16Q; 	24.3481-1812.5	240759	BOS - Halter
→	Nutzlast-Code: Nutzlast schwer / 20Q; 	24.3521-1718.5	241518	- Halter			
 Bremsschlauch							
2.2 D	88 - 121	12/21→	→	für Fahrzeuge ohne Spurverbreiterung	2	24.5112-0417.3	331298 L= 417
OPEL - OMEGA B (V94) 03/94→12/05							
 Bremssattel							
2.0 2.0 16V	85 100	03/94→09/99 03/94→09/99	←	W1000001→; 	24.3571-1705.5	240069	TRW - Halter
			←	W1000001→; 	24.3571-1706.5	240070	TRW - Halter
			→	V; 	24.4421-0043.5	230125	ATE
			→	V; 	24.4421-0044.5	230126	ATE
			→		24.9240-0039.5	230055	ATE
			→		24.9240-0040.5	230056	ATE
2.0	85	03/94→12/00	←	W1000001→; → 09/99; 	24.3571-1705.5	240069	TRW - Halter
			←	W1000001→; → 09/99; 	24.3571-1706.5	240070	TRW - Halter
			→	→ 09/99; V; 	24.4421-0043.5	230125	ATE
			→	→ 09/99; V; 	24.4421-0044.5	230126	ATE
			→	→ 09/99; 	24.9240-0039.5	230055	ATE
			→	→ 09/99; 	24.9240-0040.5	230056	ATE
2.0 DTI 16V	74	09/97→09/00	←	→ 08/00; 	24.3571-1705.5	240069	TRW - Halter
			←	→ 08/00; 	24.3571-1706.5	240070	TRW - Halter
			→	→ 08/00; V; 	24.4421-0043.5	230125	ATE
			→	→ 08/00; V; 	24.4421-0044.5	230126	ATE
			→	→ 08/00; 	24.9240-0039.5	230055	ATE
			→	→ 08/00; 	24.9240-0040.5	230056	ATE
2.2 16V	106	09/99→07/03	←	10/99→; 	24.3571-1705.5	240069	TRW - Halter
			←	10/99→; 	24.3571-1706.5	240070	TRW - Halter
			→	10/99→; V; 	24.4421-0043.5	230125	ATE
			→	10/99→; V; 	24.4421-0044.5	230126	ATE
			→	10/99→; 	24.9240-0039.5	230055	ATE
			→	10/99→; 	24.9240-0040.5	230056	ATE
2.2 DTI 16V 2.5 DTI 2.5 TD 2.5 V6 2.6 V6 3.2 V6	81 - 160	09/00→07/03 09/01→07/03 04/94→07/03 03/94→09/00 09/00→07/03 02/01→07/03	←		24.3571-1705.5	240069	TRW - Halter
			←		24.3571-1706.5	240070	TRW - Halter
			→	V; 	24.4421-0043.5	230125	ATE
			→	V; 	24.4421-0044.5	230126	ATE
			→		24.9240-0039.5	230055	ATE
			→		24.9240-0040.5	230056	ATE
			→				
3.0 V6 →	155	04/94→02/01	←	→ 01/01; 	24.3571-1705.5	240069	TRW - Halter







	kw			 	! #		
OPEL - OMEGA B (V94) 03/94→12/05							
 Bremssattel							
3.0 V6	155	04/94→02/01	←	→ 01/01; ☐		24.3571-1706.5 240070	TRW - Halter
			→	→ 01/01; V; ☐		24.4421-0043.5 230125	ATE
			→	→ 01/01; V; ☐		24.4421-0044.5 230126	ATE
			→	→ 01/01; ☐		24.9240-0039.5 230055	ATE
			→	→ 01/01; ☐		24.9240-0040.5 230056	ATE
Feder, Bremssattel							
2.0	85	03/94→12/00	←	→ V1999999; nicht für Sonderfahrzeuge / nicht für Polizeifahrzeuge	2	11.8116-0292.1 390521	ATE
2.0 16V	100	03/94→09/99					
Führungshülzensatz, Bremssattel							
2.0	85	03/94→12/00	←	→ V1999999; nicht für Sonderfahrzeuge / nicht für Polizeifahrzeuge		11.0101-5407.2 260011	ATE
2.0 16V	100	03/94→09/99					
Führungsbolzen, Bremssattel							
2.0	85	03/94→12/00	←	→ V1999999; nicht für Sonderfahrzeuge / nicht für Polizeifahrzeuge	2	11.8171-0008.1 990049	ATE
2.0 16V	100	03/94→09/99					
Zubehörsatz, Bremssattel							
2.0	85	03/94→09/99	←	W1000001→		24.0101-3401.2 260043	TRW
2.0 16V	100	03/94→09/99					
2.0	85	03/94→12/00	←	W1000001→; → 09/99		24.0101-3401.2 260043	TRW
2.0 DTI 16V	74	09/97→09/00	←	→ 08/00		24.0101-3401.2 260043	TRW
2.2 16V	106	09/99→07/03	←	10/99→		24.0101-3401.2 260043	TRW
2.2 DTI 16V	81 - 88	09/00→07/03	←			24.0101-3401.2 260043	TRW
2.5 DTI	110	09/01→07/03					
2.5 TD	96	04/94→07/03					
2.5 V6	125	03/94→09/00					
2.6 V6	132	09/00→07/03					
3.2 V6	160	02/01→07/03					
3.0 V6	155	04/94→02/01	←	→ 01/01		24.0101-3401.2 260043	TRW
 Bremsschlauch							
2.0	85	03/94→09/99	←		2	83.7216-0404.3 330374	L= 400
2.0 16V	100	03/94→09/99	→		2	24.5233-0200.3 330425	L= 198
2.2 DTI 16V	81 - 88	09/00→07/03					
2.5 DTI	110	09/01→07/03					
2.5 TD	96	04/94→07/03					
2.5 V6	125	03/94→09/00					
2.6 V6	132	09/00→07/03					
3.2 V6	160	02/01→07/03					
2.0	85	03/94→12/00	←	→ 09/99	2	83.7216-0404.3 330374	L= 400
			→	→ 09/99	2	24.5233-0200.3 330425	L= 198
2.0 DTI 16V	74	09/97→09/00	←	→ 08/00	2	83.7216-0404.3 330374	L= 400
			→	→ 08/00	2	24.5233-0200.3 330425	L= 198
2.2 16V	106	09/99→07/03	←	10/99→	2	83.7216-0404.3 330374	L= 400
			→	10/99→	2	24.5233-0200.3 330425	L= 198
3.0 V6	155	04/94→02/01	←	→ 01/01	2	83.7216-0404.3 330374	L= 400
			→	→ 01/01	2	24.5233-0200.3 330425	L= 198
OPEL - OMEGA B Caravan (V94) 03/94→07/03							
 Bremssattel							
2.0	85	03/94→09/99	←	W1000001→; ☐		24.3571-1705.5 240069	TRW - Halter
2.0 16V	100	03/94→09/99	←	W1000001→; ☐		24.3571-1706.5 240070	TRW - Halter
			→	V; ☐		24.4421-0043.5 230125	ATE
			→	V; ☐		24.4421-0044.5 230126	ATE
			→	☐		24.9240-0039.5 230055	ATE
			→	☐		24.9240-0040.5 230056	ATE
2.0 DTI 16V	74	09/97→09/00	←	→ 08/00; ☐		24.3571-1705.5 240069	TRW - Halter
			←	→ 08/00; ☐		24.3571-1706.5 240070	TRW - Halter
			→	→ 08/00; V; ☐		24.4421-0043.5 230125	ATE
			→	→ 08/00; V; ☐		24.4421-0044.5 230126	ATE
→							













	kw					! #		
OPEL - OMEGA B Caravan (V94) 03/94→07/03								
 Bremssattel								
2.0 DTI 16V	74	09/97→09/00	→	→ 08/00; ☐			24.9240-0039.5 230055	ATE
			→	→ 08/00; ☐			24.9240-0040.5 230056	ATE
2.2 16V	106	09/99→07/03	←	☐			24.3571-1705.5 240069	TRW - Halter
2.2 DTI 16V	81 - 88	09/00→07/03	←	☐			24.3571-1706.5 240070	TRW - Halter
2.5 DTI	110	09/01→07/03	→	V; ☐			24.4421-0043.5 230125	ATE
2.5 TD	96	04/94→07/01	→	V; ☐			24.4421-0044.5 230126	ATE
2.5 V6	125	03/94→09/00	→	V; ☐			24.4421-0044.5 230126	ATE
2.6 V6	132	09/00→07/03	→	☐			24.9240-0039.5 230055	ATE
3.2 V6	160	02/01→07/03	→	☐			24.9240-0040.5 230056	ATE
3.0 V6	155	04/94→02/01	←	→ 01/01; ☐			24.3571-1705.5 240069	TRW - Halter
			←	→ 01/01; ☐			24.3571-1706.5 240070	TRW - Halter
			→	→ 01/01; V; ☐			24.4421-0043.5 230125	ATE
			→	→ 01/01; V; ☐			24.4421-0044.5 230126	ATE
			→	→ 01/01; ☐			24.9240-0039.5 230055	ATE
			→	→ 01/01; ☐			24.9240-0040.5 230056	ATE
Feder, Bremssattel								
2.0	85	03/94→09/99	←	→ V1999999; nicht für Sonderfahrzeuge / nicht für Polizeifahrzeuge	2		11.8116-0292.1 390521	ATE
2.0 16V	100	03/94→09/99						
Führungshülzensatz, Bremssattel								
2.0	85	03/94→09/99	←	→ V1999999; nicht für Sonderfahrzeuge / nicht für Polizeifahrzeuge			11.0101-5407.2 260011	ATE
2.0 16V	100	03/94→09/99						
Führungsbolzen, Bremssattel								
2.0	85	03/94→09/99	←	→ V1999999; nicht für Sonderfahrzeuge / nicht für Polizeifahrzeuge	2		11.8171-0008.1 990049	ATE
2.0 16V	100	03/94→09/99						
Zubehörsatz, Bremssattel								
2.0	85	03/94→09/99	←	W1000001→			24.0101-3401.2 260043	TRW
2.0 16V	100	03/94→09/99						
2.0 DTI 16V	74	09/97→09/00	←	→ 08/00			24.0101-3401.2 260043	TRW
2.2 16V	106	09/99→07/03	←				24.0101-3401.2 260043	TRW
2.2 DTI 16V	81 - 88	09/00→07/03						
2.5 DTI	110	09/01→07/03						
2.5 TD	96	04/94→07/01						
2.5 V6	125	03/94→09/00						
2.6 V6	132	09/00→07/03						
3.2 V6	160	02/01→07/03						
3.0 V6	155	04/94→02/01	←	→ 01/01			24.0101-3401.2 260043	TRW
 Bremsschlauch								
2.0	85	03/94→09/99	←		2		83.7216-0404.3 330374	L= 400
2.0 16V	100	03/94→09/99						
2.2 16V	106	09/99→07/03	→		2		24.5233-0200.3 330425	L= 198
2.2 DTI 16V	81 - 88	09/00→07/03						
2.5 DTI	110	09/01→07/03						
2.5 TD	96	04/94→07/01						
2.5 V6	125	03/94→09/00						
2.6 V6	132	09/00→07/03						
3.2 V6	160	02/01→07/03						
2.0 DTI 16V	74	09/97→09/00	←	→ 08/00	2		83.7216-0404.3 330374	L= 400
			→	→ 08/00	2		24.5233-0200.3 330425	L= 198
3.0 V6	155	04/94→02/01	←	→ 01/01	2		83.7216-0404.3 330374	L= 400
			→	→ 01/01	2		24.5233-0200.3 330425	L= 198
OPEL - SIGNUM CC (Z03) 05/03→12/08								
 Bremssattel								
1.8	90	05/03→07/05	←	51066207→; für Fahrzeuge mit Sportfahrwerk; ☐			24.3571-9779.5 241098	ATE - Halter
1.9 CDTI	88 - 110	04/04→02/08						
2.2 DTI	92	05/03→04/04	←	51066207→; für Fahrzeuge mit Sportfahrwerk; ☐			24.3571-9780.5 241099	ATE - Halter
			←	für Fahrzeuge ohne Sportfahrwerk; nur paarweise austauschen; ☐			24.3571-9781.5 240984	ATE - Halter
			←	für Fahrzeuge ohne Sportfahrwerk; nur paarweise austauschen; ☐			24.3571-9782.5 240985	ATE - Halter
→								









	kw			 	! #		
OPEL - SIGNUM CC (Z03) 05/03→12/08							
 Bremssattel							
1.8 1.9 CDTI	90 88 - 110	05/03→07/05 04/04→02/08	➔	→ 41085480; ☐		24.3407-7001.5 241080	ATE - Halter
			➔	→ 41085480; ☐		24.3407-7002.5 241081	ATE - Halter
2.2 DTI	92	05/03→04/04	➔	41085481→; ☐		24.3407-7005.5 241082	ATE - Halter
			➔	41085481→; ☐		24.3407-7006.5 241083	ATE - Halter
			➔	41085481→; V; ☐		24.3407-7007.5 241107	ATE - Halter
			➔	41085481→; V; ☐		24.3407-7008.5 241108	ATE - Halter
1.8	103	09/05→12/08	⬅	→ 05/08; für Polizeifahrzeuge; ☐		24.3571-9779.5 241098	ATE - Halter
			⬅	→ 05/08; für Polizeifahrzeuge; ☐		24.3571-9780.5 241099	ATE - Halter
			⬅	→ 05/08; nicht für Polizeifahrzeuge; nur paarweise austauschen; ☐		24.3571-9781.5 240984	ATE - Halter
			⬅	→ 05/08; nicht für Polizeifahrzeuge; nur paarweise austauschen; ☐		24.3571-9782.5 240985	ATE - Halter
			➔	→ 05/08; ☐		24.3407-7005.5 241082	ATE - Halter
			➔	→ 05/08; ☐		24.3407-7006.5 241083	ATE - Halter
1.9 CDTI	74	08/05→02/08	⬅	für Polizeifahrzeuge; ☐		24.3571-9779.5 241098	ATE - Halter
			⬅	für Polizeifahrzeuge; ☐		24.3571-9780.5 241099	ATE - Halter
			⬅	nicht für Polizeifahrzeuge; nur paarweise austauschen; ☐		24.3571-9781.5 240984	ATE - Halter
			⬅	nicht für Polizeifahrzeuge; nur paarweise austauschen; ☐		24.3571-9782.5 240985	ATE - Halter
			➔	☐		24.3407-7005.5 241082	ATE - Halter
			➔	☐		24.3407-7006.5 241083	ATE - Halter
2.0 DTI	74	05/03→04/04	⬅	für Fahrzeuge ohne Sportfahrwerk; nur paarweise austauschen; ☐		24.3571-9781.5 240984	ATE - Halter
			⬅	für Fahrzeuge ohne Sportfahrwerk; nur paarweise austauschen; ☐		24.3571-9782.5 240985	ATE - Halter
			➔	→ 41085480; ☐		24.3407-7001.5 241080	ATE - Halter
			➔	→ 41085480; ☐		24.3407-7002.5 241081	ATE - Halter
			➔	41085481→; ☐		24.3407-7005.5 241082	ATE - Halter
			➔	41085481→; ☐		24.3407-7006.5 241083	ATE - Halter
			➔	41085481→; V; ☐		24.3407-7007.5 241107	ATE - Halter
			➔	41085481→; V; ☐		24.3407-7008.5 241108	ATE - Halter
2.0 Turbo	129	05/03→12/08	⬅	51066207→; → 05/08; ☐		24.3571-9779.5 241098	ATE - Halter
			⬅	51066207→; → 05/08; ☐		24.3571-9780.5 241099	ATE - Halter
			➔	41085481→; → 05/08; V; ☐		24.3407-7007.5 241107	ATE - Halter
			➔	41085481→; → 05/08; V; ☐		24.3407-7008.5 241108	ATE - Halter
2.2 direct	114	05/03→09/08	⬅	51066207→; → 05/08; für Fahrzeuge mit Sportfahrwerk; ☐		24.3571-9779.5 241098	ATE - Halter
			⬅	51066207→; → 05/08; für Fahrzeuge mit Sportfahrwerk; ☐		24.3571-9780.5 241099	ATE - Halter
			⬅	→ 05/08; für Fahrzeuge ohne Sportfahrwerk; nur paarweise austauschen; ☐		24.3571-9781.5 240984	ATE - Halter
			⬅	→ 05/08; für Fahrzeuge ohne Sportfahrwerk; nur paarweise austauschen; ☐		24.3571-9782.5 240985	ATE - Halter
			➔	→ 41085480; ☐		24.3407-7001.5 241080	ATE - Halter
			➔	→ 41085480; ☐		24.3407-7002.5 241081	ATE - Halter
			➔	41085481→; → 05/08; ☐		24.3407-7005.5 241082	ATE - Halter
			➔	41085481→; → 05/08; ☐		24.3407-7006.5 241083	ATE - Halter
			➔	41085481→; → 05/08; V; ☐		24.3407-7007.5 241107	ATE - Halter
			➔	41085481→; → 05/08; V; ☐		24.3407-7008.5 241108	ATE - Halter
2.8 V6 Turbo 3.0 V6 CDTI	169 135	09/05→12/08 09/05→12/08	⬅	→ 05/08; ☐		11.9606-9972.2 220590	ATE - Halter
			➔	→ 05/08; V; ☐		24.3407-7007.5 241107	ATE - Halter
			➔	→ 05/08; V; ☐		24.3407-7008.5 241108	ATE - Halter
2.8 V6 Turbo	184	01/06→12/08	⬅	03/06→ 05/08; ☐		11.9606-9972.2 220590	ATE - Halter
			➔	03/06→ 05/08; V; ☐		24.3407-7007.5 241107	ATE - Halter
			➔	03/06→ 05/08; V; ☐		24.3407-7008.5 241108	ATE - Halter
3.0 V6 CDTI 3.2 V6	130 155	05/03→07/05 05/03→07/05	⬅	31068239→ 51999999; ☐		11.9606-9972.2 220590	ATE - Halter
			➔	41085481→; V; ☐		24.3407-7007.5 241107	ATE - Halter
→							







	kw			 	! #		
OPEL - SIGNUM CC (Z03) 05/03→12/08							
Bremssattel							
3.0 V6 CDTI 3.2 V6	130 155	05/03→07/05 05/03→07/05	➡	41085481→; V; ☐		24.3407-7008.5 241108	ATE - Halter
Bremssattelachssatz							
1.8 1.9 CDTI	90 88 - 110	05/03→07/05 04/04→02/08	←	→ 51066206; für Fahrzeuge mit Sportfahrwerk	2	11.0530-0004.2 220933	ATE - Halter
2.2 direct 2.2 DTI	114 92	05/03→09/08 05/03→04/04					
2.0 Turbo	129	05/03→12/08	←	→ 51066206	2	11.0530-0004.2 220933	ATE - Halter
3.0 V6 CDTI 3.2 V6	130 155	05/03→07/05 05/03→07/05	←	→ 31068238	2	11.0530-0004.2 220933	ATE - Halter
Halter, Bremssattel							
1.8 1.9 CDTI	90 88 - 110	05/03→07/05 04/04→02/08	➡	41085481→		11.8170-0633.1 260117	ATE
			➡	→ 41085480		11.8170-0633.1 260117	ATE
2.0 DTI 2.2 DTI	74 92	05/03→04/04 05/03→04/04					
1.8	103	09/05→12/08	➡	→ 05/08		11.8170-0633.1 260117	ATE
1.9 CDTI	74	08/05→02/08	➡			11.8170-0633.1 260117	ATE
2.2 direct	114	05/03→09/08	➡	41085481→; → 05/08		11.8170-0633.1 260117	ATE
			➡	→ 41085480		11.8170-0633.1 260117	ATE
Feder, Bremssattel							
1.8 1.9 CDTI	90 88 - 110	05/03→07/05 04/04→02/08		41085481→	2	11.8116-0340.1 390595	ATE
				→ 41085480	2	11.8116-0340.1 390595	ATE
2.2 DTI	92	05/03→04/04	←	für Fahrzeuge ohne Sportfahrwerk; GG	2	11.8116-0356.1 390586	ATE
			←	51066207→; für Fahrzeuge mit Sportfahrwerk	2	11.8116-0356.1 390586	ATE
1.8	103	09/05→12/08		→ 05/08	2	11.8116-0340.1 390595	ATE
			←	→ 05/08	2	11.8116-0356.1 390586	ATE
1.9 CDTI	74	08/05→02/08			2	11.8116-0340.1 390595	ATE
			←		2	11.8116-0356.1 390586	ATE
2.0 DTI	74	05/03→04/04		41085481→	2	11.8116-0340.1 390595	ATE
				→ 41085480	2	11.8116-0340.1 390595	ATE
			←	für Fahrzeuge ohne Sportfahrwerk; GG	2	11.8116-0356.1 390586	ATE
2.0 Turbo	129	05/03→12/08		41085481→; → 05/08	2	11.8116-0340.1 390595	ATE
				→ 41085480	2	11.8116-0340.1 390595	ATE
			←	51066207→; → 05/08	2	11.8116-0356.1 390586	ATE
2.2 direct	114	05/03→09/08		41085481→; → 05/08	2	11.8116-0340.1 390595	ATE
				→ 41085480	2	11.8116-0340.1 390595	ATE
			←	51066207→; → 05/08; für Fahrzeuge mit Sportfahrwerk	2	11.8116-0356.1 390586	ATE
			←	→ 05/08; für Fahrzeuge ohne Sportfahrwerk; GG	2	11.8116-0356.1 390586	ATE
2.8 V6 Turbo 3.0 V6 CDTI	169 135	09/05→12/08 09/05→12/08		→ 05/08	2	11.8116-0340.1 390595	ATE
			←	→ 05/08	2	11.8116-0345.2 390596	ATE
2.8 V6 Turbo	184	01/06→12/08		03/06→ 05/08	2	11.8116-0340.1 390595	ATE
			←	03/06→ 05/08	2	11.8116-0345.2 390596	ATE
3.0 V6 CDTI 3.2 V6	130 155	05/03→07/05 05/03→07/05		41085481→	2	11.8116-0340.1 390595	ATE
				→ 41085480	2	11.8116-0340.1 390595	ATE
			←	31068239→ 51999999	2	11.8116-0345.2 390596	ATE
Führungshülzensatz, Bremssattel							
1.8 1.9 CDTI	90 88 - 110	05/03→07/05 04/04→02/08	←	für Fahrzeuge ohne Sportfahrwerk		11.0101-5407.2 260011	ATE
			←	→ 51066206; für Fahrzeuge mit Sportfahrwerk		11.0101-5407.2 260011	ATE
2.2 DTI	92	05/03→04/04	←	51066207→; für Fahrzeuge mit Sportfahrwerk		11.0101-5407.2 260011	ATE
			➡	→ 41085480		11.0101-5407.2 260011	ATE
			➡	41085481→		11.0101-5407.2 260011	ATE
1.8 2.8 V6 Turbo 3.0 V6 CDTI	103 169 135	09/05→12/08 09/05→12/08 09/05→12/08	←	→ 05/08		11.0101-5407.2 260011	ATE
			➡	→ 05/08		11.0101-5407.2 260011	ATE
			➡				



	kW			 	! #		
OPEL - SIGNUM CC (Z03) 05/03→12/08							
Führungshülzensatz, Bremssattel							
1.9 CDTI	74	08/05→02/08	←			11.0101-5407.2 260011	ATE
			→			11.0101-5407.2 260011	ATE
2.0 DTI	74	05/03→04/04	←	für Fahrzeuge ohne Sportfahrwerk		11.0101-5407.2 260011	ATE
			→	41085481→		11.0101-5407.2 260011	ATE
			→	→ 41085480		11.0101-5407.2 260011	ATE
2.0 Turbo	129	05/03→12/08	←	51066207→; → 05/08		11.0101-5407.2 260011	ATE
			←	→ 51066206		11.0101-5407.2 260011	ATE
			→	41085481→; → 05/08		11.0101-5407.2 260011	ATE
			→	→ 41085480		11.0101-5407.2 260011	ATE
2.2 direct	114	05/03→09/08	←	→ 05/08; für Fahrzeuge ohne Sportfahrwerk		11.0101-5407.2 260011	ATE
			←	→ 51066206; für Fahrzeuge mit Sportfahrwerk		11.0101-5407.2 260011	ATE
			←	51066207→; → 05/08; für Fahrzeuge mit Sportfahrwerk		11.0101-5407.2 260011	ATE
			→	→ 41085480		11.0101-5407.2 260011	ATE
			→	41085481→; → 05/08		11.0101-5407.2 260011	ATE
2.8 V6 Turbo	184	01/06→12/08	←	03/06→ 05/08		11.0101-5407.2 260011	ATE
			→	03/06→ 05/08		11.0101-5407.2 260011	ATE
3.0 V6 CDTI 3.2 V6	130	05/03→07/05	←	→ 31068238		11.0101-5407.2 260011	ATE
			←	31068239→ 51999999		11.0101-5407.2 260011	ATE
	155	05/03→07/05	→	41085481→		11.0101-5407.2 260011	ATE
			→	→ 41085480		11.0101-5407.2 260011	ATE
Führungsbolzen, Bremssattel							
1.8 1.9 CDTI 2.2 DTI	90	05/03→07/05		41085481→	2	11.8171-0008.1 990049	ATE
			88 - 110	04/04→02/08		→ 51066206; für Fahrzeuge mit Sportfahrwerk	2
	92	05/03→04/04		→ 41085480	2	11.8171-0008.1 990049	ATE
				51066207→; für Fahrzeuge mit Sportfahrwerk	2	11.8171-0008.1 990049	ATE
			für Fahrzeuge ohne Sportfahrwerk	2	11.8171-0008.1 990049	ATE	
1.8 2.8 V6 Turbo 3.0 V6 CDTI 1.9 CDTI	103	09/05→12/08		→ 05/08	2	11.8171-0008.1 990049	ATE
			169	09/05→12/08			
	135	09/05→12/08					
			74	08/05→02/08			2
2.0 DTI	74	05/03→04/04		41085481→	2	11.8171-0008.1 990049	ATE
				→ 41085480	2	11.8171-0008.1 990049	ATE
				für Fahrzeuge ohne Sportfahrwerk	2	11.8171-0008.1 990049	ATE
				41085481→; → 05/08	2	11.8171-0008.1 990049	ATE
2.0 Turbo	129	05/03→12/08		51066207→; → 05/08	2	11.8171-0008.1 990049	ATE
				→ 41085480	2	11.8171-0008.1 990049	ATE
				→ 51066206	2	11.8171-0008.1 990049	ATE
				41085481→; → 05/08	2	11.8171-0008.1 990049	ATE
2.2 direct	114	05/03→09/08		41085481→; → 05/08	2	11.8171-0008.1 990049	ATE
				→ 51066206; für Fahrzeuge mit Sportfahrwerk	2	11.8171-0008.1 990049	ATE
				→ 41085480	2	11.8171-0008.1 990049	ATE
				51066207→; → 05/08; für Fahrzeuge mit Sportfahrwerk	2	11.8171-0008.1 990049	ATE
				→ 05/08; für Fahrzeuge ohne Sportfahrwerk	2	11.8171-0008.1 990049	ATE
2.8 V6 Turbo	184	01/06→12/08		03/06→ 05/08	2	11.8171-0008.1 990049	ATE
3.0 V6 CDTI 3.2 V6	130	05/03→07/05		→ 41085480	2	11.8171-0008.1 990049	ATE
			155	05/03→07/05		41085481→	2
		31068239→ 51999999			2	11.8171-0008.1 990049	ATE
				→ 31068238	2	11.8171-0008.1 990049	ATE
Bremsschlauch							
1.8 1.9 CDTI	90	05/03→07/05	←		2	83.7807-0412.3 331098	L= 412
			74 - 110	04/04→02/08	→		2
2.0 DTI	74	05/03→04/04					
2.2 DTI	92	05/03→04/04					
3.0 V6 CDTI	130	05/03→07/05					

	kw			 	! #		
OPEL - SIGNUM CC (Z03) 05/03→12/08							
 Bremsschlauch							
3.2 V6	155	05/03→07/05	←		2	83.7807-0412.3 331098	L= 412
			→		2	24.5259-0315.3 330882	L= 315
1.8	103	09/05→12/08	←	→ 05/08	2	83.7807-0412.3 331098	L= 412
2.0 Turbo	129	05/03→12/08	→	→ 05/08	2	24.5259-0315.3 330882	L= 315
2.2 direct	114	05/03→09/08	→				
2.8 V6 Turbo	169	09/05→12/08					
3.0 V6 CDTI	135	09/05→12/08					
2.8 V6 Turbo	184	01/06→12/08	←	03/06→ 05/08	2	83.7807-0412.3 331098	L= 412
			→	03/06→ 05/08	2	24.5259-0315.3 330882	L= 315
OPEL - TIGRA (S93) 07/94→12/00							
 Bremssattel							
1.4 16V	63 - 66	07/94→12/00	←	<input type="checkbox"/>		24.3481-9871.5 240677	ATE - Halter
Feder, Bremssattel							
1.4 16V	63 - 66	07/94→12/00	←		2	11.8116-0129.1 390591	ATE
Führungshülzensatz, Bremssattel							
1.4 16V	63 - 66	07/94→12/00	←			11.0101-5407.2 260011	ATE
Führungsbolzen, Bremssattel							
1.4 16V	63 - 66	07/94→12/00	←		2	11.8171-0008.1 990049	ATE
 Bremsschlauch							
1.4 16V	63 - 66	07/94→12/00	←		2	24.5231-0320.3 330496	L= 320
			→		2	24.5233-0200.3 330425	L= 198
OPEL - TIGRA TwinTop (X04) 06/04→12/10							
 Bremssattel							
1.3 CDTI	51	06/04→12/10	←	→ 08/09; <input type="checkbox"/>		24.3541-1795.5 240788	TRW - Halter
1.4	66	06/04→12/10	←	→ 08/09; <input type="checkbox"/>		24.3541-1796.5 240789	TRW - Halter
1.8	92	06/04→12/10	→	→ 08/09; <input type="checkbox"/>		24.3347-1713.5 240701	TRW - Halter
			→	→ 08/09; <input type="checkbox"/>		24.3347-1714.5 240702	TRW - Halter
 Bremsschlauch							
1.3 CDTI	51	06/04→12/10	←	→ 08/09	2	24.5256-0298.3 330756	L= 298
1.4	66	06/04→12/10	→	→ 08/09	2	24.5240-0195.3 330753	L= 195
1.8	92	06/04→12/10	→	→ 08/09			
OPEL - VECTRA B (J96) 09/95→07/04							
 Bremssattel							
1.6 i	55	10/95→04/02	←	→ W7999999; <input type="checkbox"/>		24.3521-1701.5 240001	ATE - Halter
2.0 DI 16V	60	11/96→04/02	←	→ W7999999; <input type="checkbox"/>		24.3521-1702.5 240002	ATE - Halter
			←	X1000001→; <input type="checkbox"/>		24.3571-1761.5 240461	ATE - Halter
			←	X1000001→; <input type="checkbox"/>		24.3571-1762.5 240462	ATE - Halter
1.6 i 16V	74	10/95→04/02	←	→ W7999999; <input type="checkbox"/>		24.3521-1701.5 240001	ATE - Halter
1.8 i 16V	85 - 92	10/95→04/02	←	→ W7999999; <input type="checkbox"/>		24.3521-1702.5 240002	ATE - Halter
2.0 DTI 16V	74	06/97→04/02	←	X1000001→; <input type="checkbox"/>		24.3571-1761.5 240461	ATE - Halter
			←	X1000001→; <input type="checkbox"/>		24.3571-1762.5 240462	ATE - Halter
			→	→ V7999999; <input type="checkbox"/>		24.4351-0025.5 230087	ATE
			→	→ V7999999; <input type="checkbox"/>		24.4351-0026.5 230088	ATE
			→	W1000001→; <input type="checkbox"/>		24.9235-0051.5 230003	ATE
			→	W1000001→; <input type="checkbox"/>		24.9235-0052.5 230004	ATE
2.0 i	82	10/95→04/02	←	<input type="checkbox"/>		24.3571-1761.5 240461	ATE - Halter
2.0 i 16V	100	09/95→06/00	←	<input type="checkbox"/>		24.3571-1762.5 240462	ATE - Halter
2.5 i V6	125	10/95→09/00	→	→ V7999999; <input type="checkbox"/>		24.4351-0025.5 230087	ATE
			→	→ V7999999; <input type="checkbox"/>		24.4351-0026.5 230088	ATE
			→	W1000001→; <input type="checkbox"/>		24.9235-0051.5 230003	ATE
→							

	kw			 	! #		
OPEL - VECTRA B (J96) 09/95→07/04							
 Bremssattel							
2.0 i 2.0 i 16V 2.5 i V6	82 100 125	10/95→04/02 09/95→06/00 10/95→09/00	➔	W1000001→; ☐		24.9235-0052.5 230004	ATE
2.2 DTI 16V	88 - 92	09/00→04/02	←	☐		24.3571-1761.5 240461	ATE - Halter
2.2 i 16V	102 - 108	07/00→07/02	←	☐		24.3571-1762.5 240462	ATE - Halter
2.6 i V6	125	09/00→04/02	➔	☐		24.9235-0051.5 230003	ATE
i 500 2.5	143	05/98→09/00	➔	☐		24.9235-0052.5 230004	ATE
Feder, Bremssattel							
1.6 i 1.6 i 16V 1.8 i 16V	55 74 85 - 92	10/95→04/02 10/95→04/02 10/95→04/02		→ W7999999	2	11.8116-0097.1 390590	ATE
2.0 DI 16V 2.0 DTI 16V	60 74	11/96→04/02 06/97→04/02		X1000001→	2	11.8116-0292.1 390521	ATE
2.0 i 2.0 i 16V 2.2 DTI 16V	82 100 88 - 92	10/95→04/02 09/95→06/00 09/00→04/02			2	11.8116-0292.1 390521	ATE
2.2 i 16V	102 - 108	07/00→07/02					
2.5 i V6 2.6 i V6 i 500 2.5	125 125 143	10/95→09/00 09/00→04/02 05/98→09/00					
Führungshülzensatz, Bremssattel							
1.6 i 1.6 i 16V 1.8 i 16V	55 74 85 - 92	10/95→04/02 10/95→04/02 10/95→04/02	←	X1000001→		11.0101-5407.2 260011	ATE
2.0 DI 16V 2.0 DTI 16V	60 74	11/96→04/02 06/97→04/02	←	→ W7999999		11.0101-5407.2 260011	ATE
2.0 i 2.0 i 16V 2.2 DTI 16V	82 100 88 - 92	10/95→04/02 09/95→06/00 09/00→04/02	←			11.0101-5407.2 260011	ATE
2.2 i 16V	102 - 108	07/00→07/02					
2.5 i V6 2.6 i V6 i 500 2.5	125 125 143	10/95→09/00 09/00→04/02 05/98→09/00					
Führungsbolzen, Bremssattel							
1.6 i 1.6 i 16V 1.8 i 16V	55 74 85 - 92	10/95→04/02 10/95→04/02 10/95→04/02		→ W7999999	2	11.8171-0008.1 990049	ATE
2.0 DI 16V 2.0 DTI 16V	60 74	11/96→04/02 06/97→04/02	←	X1000001→	2	11.8171-0008.1 990049	ATE
2.0 i 2.0 i 16V 2.2 DTI 16V	82 100 88 - 92	10/95→04/02 09/95→06/00 09/00→04/02	←		2	11.8171-0008.1 990049	ATE
2.2 i 16V	102 - 108	07/00→07/02					
2.5 i V6 2.6 i V6 i 500 2.5	125 125 143	10/95→09/00 09/00→04/02 05/98→09/00					
 Bremsschlauch							
1.6 i 1.6 i 16V 1.8 i 16V	55 74 85 - 92	10/95→04/02 10/95→04/02 10/95→04/02	←		2	24.5231-0391.3 331424	L= 390
2.0 DI 16V 2.0 DTI 16V	60 74	11/96→04/02 06/97→04/02	➔		2	24.5233-0200.3 330425	L= 198
2.0 i 2.0 i 16V 2.2 DTI 16V	82 100 88 - 92	10/95→04/02 09/95→06/00 09/00→04/02					
2.2 i 16V	102 - 108	07/00→07/02					
2.5 i V6 2.6 i V6 i 500 2.5	125 125 143	10/95→09/00 09/00→04/02 05/98→09/00					

	kw			 	! #		
OPEL - VECTRA B Caravan (J96) 11/96→07/03							
Bremssattel							
1.6 i	55	11/96→06/00	←	→ W7999999; ☐		24.3521-1701.5 240001	ATE - Halter
			←	→ W7999999; ☐		24.3521-1702.5 240002	ATE - Halter
			←	X1000001→; ☐		24.3571-1761.5 240461	ATE - Halter
			←	X1000001→; ☐		24.3571-1762.5 240462	ATE - Halter
1.6 i 16V 1.8 i 16V 2.0 DTI 16V	74 92 74	11/96→07/02 09/00→07/03 06/97→07/03	←	→ W7999999; ☐		24.3521-1701.5 240001	ATE - Halter
			←	→ W7999999; ☐		24.3521-1702.5 240002	ATE - Halter
			←	X1000001→; → 04/02; ☐		24.3571-1761.5 240461	ATE - Halter
			←	X1000001→; → 04/02; ☐		24.3571-1762.5 240462	ATE - Halter
			→	→ V7999999; ☐		24.4351-0025.5 230087	ATE
			→	→ V7999999; ☐		24.4351-0026.5 230088	ATE
			→	W1000001→; → 04/02; ☐		24.9235-0051.5 230003	ATE
			→	W1000001→; → 04/02; ☐		24.9235-0052.5 230004	ATE
1.8 i 16V 2.0 DI 16V	85 60	11/96→09/00 11/96→06/00	←	→ W7999999; ☐		24.3521-1701.5 240001	ATE - Halter
			←	→ W7999999; ☐		24.3521-1702.5 240002	ATE - Halter
			←	X1000001→; ☐		24.3571-1761.5 240461	ATE - Halter
			←	X1000001→; ☐		24.3571-1762.5 240462	ATE - Halter
			→	→ V7999999; ☐		24.4351-0025.5 230087	ATE
			→	→ V7999999; ☐		24.4351-0026.5 230088	ATE
			→	W1000001→; ☐		24.9235-0051.5 230003	ATE
			→	W1000001→; ☐		24.9235-0052.5 230004	ATE
2.0 i 2.0 i 16V 2.5 i V6	82 85 - 100 125	11/96→02/02 11/96→07/03 11/96→09/00	←	☐		24.3571-1761.5 240461	ATE - Halter
			←	☐		24.3571-1762.5 240462	ATE - Halter
			→	→ V7999999; ☐		24.4351-0025.5 230087	ATE
			→	→ V7999999; ☐		24.4351-0026.5 230088	ATE
			→	W1000001→; ☐		24.9235-0051.5 230003	ATE
			→	W1000001→; ☐		24.9235-0052.5 230004	ATE
2.2 DTI 16V i 500 2.5	88 143	09/00→04/02 05/98→09/00	←	☐		24.3571-1761.5 240461	ATE - Halter
			←	☐		24.3571-1762.5 240462	ATE - Halter
			→	☐		24.9235-0051.5 230003	ATE
			→	☐		24.9235-0052.5 230004	ATE
2.2 DTI 16V 2.2 i 16V 2.6 i V6	92 102 - 108 125	09/00→07/03 07/00→07/03 09/00→07/03	←	→ 04/02; ☐		24.3571-1761.5 240461	ATE - Halter
			←	→ 04/02; ☐		24.3571-1762.5 240462	ATE - Halter
			→	→ 04/02; ☐		24.9235-0051.5 230003	ATE
			→	→ 04/02; ☐		24.9235-0052.5 230004	ATE
Feder, Bremssattel							
1.6 i 1.8 i 16V 2.0 DI 16V	55 85 60	11/96→06/00 11/96→09/00 11/96→06/00		→ W7999999	2	11.8116-0097.1 390590	ATE
				X1000001→	2	11.8116-0292.1 390521	ATE
1.6 i 16V 1.8 i 16V 2.0 DTI 16V	74 92 74	11/96→07/02 09/00→07/03 06/97→07/03		→ W7999999	2	11.8116-0097.1 390590	ATE
				X1000001→; → 04/02	2	11.8116-0292.1 390521	ATE
2.0 i 2.0 i 16V 2.2 DTI 16V 2.5 i V6 i 500 2.5	82 85 - 100 125 143	11/96→02/02 11/96→07/03 09/00→04/02 11/96→09/00 05/98→09/00			2	11.8116-0292.1 390521	ATE
2.2 DTI 16V 2.2 i 16V 2.6 i V6	92 102 - 108 125	09/00→07/03 07/00→07/03 09/00→07/03		→ 04/02	2	11.8116-0292.1 390521	ATE
Führungshülzensatz, Bremssattel							
1.6 i 1.8 i 16V 2.0 DI 16V	55 85 60	11/96→06/00 11/96→09/00 11/96→06/00	←	X1000001→		11.0101-5407.2 260011	ATE
			←	→ W7999999		11.0101-5407.2 260011	ATE
1.6 i 16V 1.8 i 16V 2.0 DTI 16V	74 92 74	11/96→07/02 09/00→07/03 06/97→07/03	←	X1000001→; → 04/02		11.0101-5407.2 260011	ATE
			←	→ W7999999		11.0101-5407.2 260011	ATE
2.0 i →	82	11/96→02/02	←			11.0101-5407.2 260011	ATE

OPEL - VECTRA B Caravan (J96) 11/96→07/03

Führungshülzensatz, Bremsattel

2.0 i 16V	85 - 100	11/96→07/03	←						
2.2 DTI 16V	88	09/00→04/02							
2.5 i V6	125	11/96→09/00							
i 500 2.5	143	05/98→09/00							
2.2 DTI 16V	92	09/00→07/03	←	→ 04/02					
2.2 i 16V	102 - 108	07/00→07/03							
2.6 i V6	125	09/00→07/03							

Führungsbolzen, Bremsattel

1.6 i	55	11/96→06/00		→ W7999999	2				
1.8 i 16V	85	11/96→09/00	←	X1000001→	2				
2.0 DI 16V	60	11/96→06/00							
1.6 i 16V	74	11/96→07/02		→ W7999999	2				
1.8 i 16V	92	09/00→07/03	←	X1000001→; → 04/02	2				
2.0 DTI 16V	74	06/97→07/03							
2.0 i	82	11/96→02/02	←		2				
2.0 i 16V	85 - 100	11/96→07/03							
2.2 DTI 16V	88	09/00→04/02							
2.5 i V6	125	11/96→09/00							
i 500 2.5	143	05/98→09/00							
2.2 DTI 16V	92	09/00→07/03	←	→ 04/02	2				
2.2 i 16V	102 - 108	07/00→07/03							
2.6 i V6	125	09/00→07/03							







Bremsschlauch







1.6 i	55	11/96→06/00	←		2				
1.8 i 16V	85	11/96→09/00	→		2				
2.0 DI 16V	60	11/96→06/00							
2.0 i	82	11/96→02/02							
2.0 i 16V	85 - 100	11/96→07/03							
2.2 DTI 16V	88	09/00→04/02							
2.5 i V6	125	11/96→09/00							
i 500 2.5	143	05/98→09/00							
1.6 i 16V	74	11/96→07/02	←	→ 04/02	2				
1.8 i 16V	92	09/00→07/03	→	→ 04/02	2				
2.0 DTI 16V	74	06/97→07/03							
2.2 DTI 16V	92	09/00→07/03							
2.2 i 16V	102 - 108	07/00→07/03							
2.6 i V6	125	09/00→07/03							















































OPEL - VECTRA B CC (J96) 09/95→07/03

Bremssattel







1.6 i	55	10/95→07/03	←	→ W7999999; ☐					
			←	→ W7999999; ☐					
			←	X1000001→; → 04/02; ☐					
			←	X1000001→; → 04/02; ☐					
1.6 i 16V	74	10/95→07/02	←	→ W7999999; ☐					
1.8 i 16V	92	09/00→07/03	←	→ W7999999; ☐					
2.0 DTI 16V	74	06/97→07/03	←	→ W7999999; ☐					
			←	X1000001→; → 04/02; ☐					
			←	X1000001→; → 04/02; ☐					
			→	→ V7999999; ☐					
			→	→ V7999999; ☐					
			→	W1000001→; → 04/02; ☐					
			→	W1000001→; → 04/02; ☐					
1.8 FlexFuel	85	01/99→09/00	←	→ W7999999; ☐					
1.8 i 16V	85	10/95→09/00	←	→ W7999999; ☐					
			←	X1000001→; ☐					
			←	X1000001→; ☐					
			→	→ V7999999; ☐					
			→	→ V7999999; ☐					
			→	W1000001→; ☐					
			→	W1000001→; ☐					
2.0 DI 16V	60	11/96→06/00	←	→ W7999999; ☐					
→									







	kW			 	! #			
OPEL - VECTRA B CC (J96) 09/95→07/03								
Bremssattel								
2.0 DI 16V	60	11/96→06/00	←	→ W7999999; ☐		24.3521-1702.5	240002	ATE - Halter
			←	X1000001→; ☐		24.3571-1761.5	240461	ATE - Halter
			←	X1000001→; ☐		24.3571-1762.5	240462	ATE - Halter
2.0 i 2.0 i 16V 2.5 2.5 i V6	82 85 - 100 144 125	10/95→02/02 09/95→07/03 10/99→06/00 10/95→09/00	←	☐		24.3571-1761.5	240461	ATE - Halter
			←	☐		24.3571-1762.5	240462	ATE - Halter
			→	→ V7999999; ☐		24.4351-0025.5	230087	ATE
			→	→ V7999999; ☐		24.4351-0026.5	230088	ATE
			→	W1000001→; ☐		24.9235-0051.5	230003	ATE
			→	W1000001→; ☐		24.9235-0052.5	230004	ATE
2.2 DTI 16V	88	09/00→04/02	←	☐		24.3571-1761.5	240461	ATE - Halter
			←	☐		24.3571-1762.5	240462	ATE - Halter
			→	☐		24.9235-0051.5	230003	ATE
			→	☐		24.9235-0052.5	230004	ATE
2.2 DTI 16V 2.2 i 16V 2.6 i V6	92 102 - 108 125	09/00→07/03 07/00→07/03 09/00→07/03	←	→ 04/02; ☐		24.3571-1761.5	240461	ATE - Halter
			←	→ 04/02; ☐		24.3571-1762.5	240462	ATE - Halter
			→	→ 04/02; ☐		24.9235-0051.5	230003	ATE
			→	→ 04/02; ☐		24.9235-0052.5	230004	ATE
Feder, Bremssattel								
1.6 i 1.6 i 16V 1.8 i 16V 2.0 DTI 16V	55 74 92 74	10/95→07/03 10/95→07/02 09/00→07/03 06/97→07/03		→ W7999999	2	11.8116-0097.1	390590	ATE
				X1000001→; → 04/02	2	11.8116-0292.1	390521	ATE
				→ W7999999	2	11.8116-0097.1	390590	ATE
				X1000001→	2	11.8116-0292.1	390521	ATE
2.0 i 2.0 i 16V 2.2 DTI 16V 2.5 2.5 i V6	82 85 - 100 88 144 125	10/95→02/02 09/95→07/03 09/00→04/02 10/99→06/00 10/95→09/00			2	11.8116-0292.1	390521	ATE
					2	11.8116-0292.1	390521	ATE
					2	11.8116-0292.1	390521	ATE
					2	11.8116-0292.1	390521	ATE
					2	11.8116-0292.1	390521	ATE
					2	11.8116-0292.1	390521	ATE
2.2 DTI 16V 2.2 i 16V 2.6 i V6	92 102 - 108 125	09/00→07/03 07/00→07/03 09/00→07/03		→ 04/02	2	11.8116-0292.1	390521	ATE
					2	11.8116-0292.1	390521	ATE
					2	11.8116-0292.1	390521	ATE
					2	11.8116-0292.1	390521	ATE
Führungshülzensatz, Bremssattel								
1.6 i 1.6 i 16V 1.8 i 16V 2.0 DTI 16V	55 74 92 74	10/95→07/03 10/95→07/02 09/00→07/03 06/97→07/03	←	X1000001→; → 04/02		11.0101-5407.2	260011	ATE
			←	→ W7999999		11.0101-5407.2	260011	ATE
				X1000001→		11.0101-5407.2	260011	ATE
				→ W7999999		11.0101-5407.2	260011	ATE
2.0 i 2.0 i 16V 2.2 DTI 16V 2.5 2.5 i V6	82 85 - 100 88 144 125	10/95→02/02 09/95→07/03 09/00→04/02 10/99→06/00 10/95→09/00	←			11.0101-5407.2	260011	ATE
						11.0101-5407.2	260011	ATE
						11.0101-5407.2	260011	ATE
						11.0101-5407.2	260011	ATE
						11.0101-5407.2	260011	ATE
						11.0101-5407.2	260011	ATE
2.2 DTI 16V 2.2 i 16V 2.6 i V6	92 102 - 108 125	09/00→07/03 07/00→07/03 09/00→07/03	←	→ 04/02		11.0101-5407.2	260011	ATE
						11.0101-5407.2	260011	ATE
						11.0101-5407.2	260011	ATE
						11.0101-5407.2	260011	ATE
Führungsbolzen, Bremssattel								
1.6 i 1.6 i 16V 1.8 i 16V 2.0 DTI 16V	55 74 92 74	10/95→07/03 10/95→07/02 09/00→07/03 06/97→07/03		→ W7999999	2	11.8171-0008.1	990049	ATE
			←	X1000001→; → 04/02	2	11.8171-0008.1	990049	ATE
				→ W7999999	2	11.8171-0008.1	990049	ATE
				X1000001→	2	11.8171-0008.1	990049	ATE
2.0 i 2.0 i 16V 2.2 DTI 16V 2.5 2.5 i V6	82 85 - 100 88 144 125	10/95→02/02 09/95→07/03 09/00→04/02 10/99→06/00 10/95→09/00	←		2	11.8171-0008.1	990049	ATE
					2	11.8171-0008.1	990049	ATE
					2	11.8171-0008.1	990049	ATE
					2	11.8171-0008.1	990049	ATE
					2	11.8171-0008.1	990049	ATE
					2	11.8171-0008.1	990049	ATE
2.2 DTI 16V	92	09/00→07/03	←	→ 04/02	2	11.8171-0008.1	990049	ATE
→								









	kw					! #		
OPEL - VECTRA B CC (J96) 09/95→07/03								
Führungsbolzen, Bremsattel								
2.2 i 16V	102 - 108	07/00→07/03	←		→ 04/02	2	11.8171-0008.1 990049	ATE
2.6 i V6	125	09/00→07/03						
Bremsschlauch								
1.6 i	55	10/95→07/03	←		→ 04/02	2	24.5231-0391.3 331424	L= 390
1.6 i 16V	74	10/95→07/02						
1.8 i 16V	92	09/00→07/03	→		→ 04/02	2	24.5233-0200.3 330425	L= 198
2.0 DTI 16V	74	06/97→07/03						
2.2 DTI 16V	92	09/00→07/03						
2.2 i 16V	102 - 108	07/00→07/03						
2.6 i V6	125	09/00→07/03						
1.8 FlexFuel	85	01/99→09/00	←			2	24.5231-0391.3 331424	L= 390
1.8 i 16V	85	10/95→09/00						
2.0 DI 16V	60	11/96→06/00	→			2	24.5233-0200.3 330425	L= 198
2.0 i	82	10/95→02/02						
2.0 i 16V	85 - 100	09/95→07/03						
2.2 DTI 16V	88	09/00→04/02						
2.5	144	10/99→06/00						
2.5 i V6	125	10/95→09/00						
OPEL - VECTRA C (Z02) 04/02→01/09								
Bremssattel								
1.6	77	08/05→08/08	←		nur paarweise austauschen; ☐		24.3571-9781.5 240984	ATE - Halter
			←		nur paarweise austauschen; ☐		24.3571-9782.5 240985	ATE - Halter
			→		☐		24.3387-7003.5 241101	ATE - Halter
			→		☐		24.3387-7004.5 241102	ATE - Halter
			→		V; ☐		24.3387-7005.5 241086	ATE - Halter
			→		V; ☐		24.3387-7006.5 241087	ATE - Halter
1.6 16V	74	04/02→10/05	←		nur paarweise austauschen; ☐		24.3571-9781.5 240984	ATE - Halter
1.9 CDTI	110	04/04→08/08	←		nur paarweise austauschen; ☐		24.3571-9782.5 240985	ATE - Halter
2.0 DTI 16V	74	04/02→08/06	→		☐		24.3387-7003.5 241101	ATE - Halter
			→		☐		24.3387-7004.5 241102	ATE - Halter
			→		V; ☐		24.3387-7005.5 241086	ATE - Halter
			→		V; ☐		24.3387-7006.5 241087	ATE - Halter
1.8	81	04/02→07/08	←		für Fahrzeuge ohne Sportfahrwerk; nur paarweise austauschen; ☐		24.3571-9781.5 240984	ATE - Halter
1.8 16V	90	04/02→09/08						
2.2 DGi	114	10/03→08/08	←		für Fahrzeuge ohne Sportfahrwerk; nur paarweise austauschen; ☐		24.3571-9782.5 240985	ATE - Halter
2.2 DTI 16V	86 - 92	04/02→12/04	→		☐		24.3387-7003.5 241101	ATE - Halter
			→		☐		24.3387-7004.5 241102	ATE - Halter
			→		V; ☐		24.3387-7005.5 241086	ATE - Halter
			→		V; ☐		24.3387-7006.5 241087	ATE - Halter
1.8	103	08/05→08/08	←		für Fahrzeuge mit Sportfahrwerk; für Polizeifahrzeuge; ☐		24.3571-9779.5 241098	ATE - Halter
			←		für Fahrzeuge mit Sportfahrwerk; für Polizeifahrzeuge; ☐		24.3571-9780.5 241099	ATE - Halter
			←		für Fahrzeuge mit Sportfahrwerk; nur paarweise austauschen; ☐		24.3571-9781.5 240984	ATE - Halter
			←		für Fahrzeuge mit Sportfahrwerk; nur paarweise austauschen; ☐		24.3571-9782.5 240985	ATE - Halter
			→		☐		24.3387-7003.5 241101	ATE - Halter
			→		☐		24.3387-7004.5 241102	ATE - Halter
			→		V; ☐		24.3387-7005.5 241086	ATE - Halter
			→		V; ☐		24.3387-7006.5 241087	ATE - Halter
1.9 CDTI	74	10/05→08/08	←		61000001→; für Polizeifahrzeuge; ☐		24.3571-9779.5 241098	ATE - Halter
			←		61000001→; für Polizeifahrzeuge; ☐		24.3571-9780.5 241099	ATE - Halter
			←		61000001→; nicht für Polizeifahrzeuge; nur paarweise austauschen; ☐		24.3571-9781.5 240984	ATE - Halter
			←		61000001→; nicht für Polizeifahrzeuge; nur paarweise austauschen; ☐		24.3571-9782.5 240985	ATE - Halter
			→		☐		24.3387-7003.5 241101	ATE - Halter
			→		☐		24.3387-7004.5 241102	ATE - Halter







	kw			 	! #		
PEL - VECTRA C (Z02) 04/02→01/09							
Bremssattel							
1.9 CDTI	74	10/05→08/08	➔	V; 		24.3387-7005.5 241086	ATE - Halter
			➔	V; 		24.3387-7006.5 241087	ATE - Halter
1.9 CDTI	88	04/04→01/09	←	→ 10/08; nur paarweise austauschen; 		24.3571-9781.5 240984	ATE - Halter
			←	→ 10/08; nur paarweise austauschen; 		24.3571-9782.5 240985	ATE - Halter
			➔	→ 10/08; 		24.3387-7003.5 241101	ATE - Halter
			➔	→ 10/08; 		24.3387-7004.5 241102	ATE - Halter
			➔	V; → 10/08; 		24.3387-7005.5 241086	ATE - Halter
			➔	V; → 10/08; 		24.3387-7006.5 241087	ATE - Halter
2.0 16V Turbo	129	03/03→08/08	←	51066207→; 		24.3571-9779.5 241098	ATE - Halter
			←	51066207→; 		24.3571-9780.5 241099	ATE - Halter
			➔			24.3387-7003.5 241101	ATE - Halter
			➔			24.3387-7004.5 241102	ATE - Halter
			➔	V; 		24.3387-7005.5 241086	ATE - Halter
			➔	V; 		24.3387-7006.5 241087	ATE - Halter
2.2 16V	108	04/02→12/08	←	für Fahrzeuge ohne Sportfahrwerk; → 10/08; nur paarweise austauschen; 		24.3571-9781.5 240984	ATE - Halter
			←	für Fahrzeuge ohne Sportfahrwerk; → 10/08; nur paarweise austauschen; 		24.3571-9782.5 240985	ATE - Halter
			➔	→ 10/08; 		24.3387-7003.5 241101	ATE - Halter
			➔	→ 10/08; 		24.3387-7004.5 241102	ATE - Halter
			➔	V; → 10/08; 		24.3387-7005.5 241086	ATE - Halter
			➔	V; → 10/08; 		24.3387-7006.5 241087	ATE - Halter
2.8 V6 Turbo	169 - 184	08/05→08/08	←	61000001→; + OPC / +VXR; 		11.9606-9972.2 220590	ATE - Halter
			←	61000001→; - OPC / -VXR; 		11.9606-9972.2 220590	ATE - Halter
			➔			24.3387-7003.5 241101	ATE - Halter
			➔			24.3387-7004.5 241102	ATE - Halter
			➔	V; 		24.3387-7005.5 241086	ATE - Halter
			➔	V; 		24.3387-7006.5 241087	ATE - Halter
2.8 V6 Turbo 2.8 V6 Turbo OPC	188 206	08/05→09/06 09/06→08/08	←	61000001→; 		24.3576-9945.5 241040	ATE - Halter
			←	61000001→; 		24.3576-9946.5 241041	ATE - Halter
			➔			24.3387-7005.5 241086	ATE - Halter
			➔			24.3387-7006.5 241087	ATE - Halter
3.0 CDTi	135	08/05→08/08	←	61000001→; 		11.9606-9972.2 220590	ATE - Halter
			➔			24.3387-7003.5 241101	ATE - Halter
			➔			24.3387-7004.5 241102	ATE - Halter
			➔	V; 		24.3387-7005.5 241086	ATE - Halter
			➔	V; 		24.3387-7006.5 241087	ATE - Halter
3.0 CDTI 3.2 V6	130 155	02/03→07/05 08/02→07/06	←	31070294→; 		11.9606-9972.2 220590	ATE - Halter
			➔			24.3387-7003.5 241101	ATE - Halter
			➔			24.3387-7004.5 241102	ATE - Halter
			➔	V; 		24.3387-7005.5 241086	ATE - Halter
			➔	V; 		24.3387-7006.5 241087	ATE - Halter
Bremssattelachssatz							
1.8 1.8 16V 2.2 DGi 2.2 DTI 16V	81 90 114 86 - 92	04/02→07/08 04/02→09/08 10/03→08/08 04/02→12/04	←	für Fahrzeuge mit Sportfahrwerk	2	11.0530-0004.2 220933	ATE - Halter
2.0 16V Turbo	129	03/03→08/08	←		2	11.0530-0004.2 220933	ATE - Halter
2.2 16V	108	04/02→12/08	←	für Fahrzeuge mit Sportfahrwerk; → 10/08	2	11.0530-0004.2 220933	ATE - Halter
3.0 CDTI 3.2 V6	130 155	02/03→07/05 08/02→07/06	←	→ 31070293	2	11.0530-0004.2 220933	ATE - Halter
Halter, Bremssattel							
1.6 1.6 16V →	77 74	08/05→08/08 04/02→10/05	➔			11.8170-0633.1 260117	ATE

















	kw			 	! #		
OPEL - VECTRA C (Z02) 04/02→01/09							
Halter, Bremssattel							
1.8	81 - 103	04/02→08/08	➔			11.8170-0633.1 260117	ATE
1.8 16V	90	04/02→09/08					
1.9 CDTI	74 - 110	04/04→08/08					
2.0 16V Turbo	129	03/03→08/08					
2.0 DTI 16V	74	04/02→08/06					
2.2 DGi	114	10/03→08/08					
2.2 DTI 16V	86 - 92	04/02→12/04					
2.8 V6 Turbo	169 - 184	08/05→08/08					
3.0 CDTi	135	08/05→08/08					
3.0 CDTI	130	02/03→07/05					
3.2 V6	155	08/02→07/06					
1.9 CDTI	88	04/04→01/09	➔	→ 10/08		11.8170-0633.1 260117	ATE
2.2 16V	108	04/02→12/08					
Feder, Bremssattel							
1.6	77	08/05→08/08			2	11.8116-0340.1 390595	ATE
			←	GG	2	11.8116-0356.1 390586	ATE
			➔	V	2	11.8116-0340.1 390595	ATE
1.6 16V	74	04/02→10/05			2	11.8116-0340.1 390595	ATE
1.9 CDTI	110	04/04→08/08			2	11.8116-0340.1 390595	ATE
2.0 DTI 16V	74	04/02→08/06	←	GG	2	11.8116-0356.1 390586	ATE
			➔	V	2	11.8116-0340.1 390595	ATE
1.8	81	04/02→07/08			2	11.8116-0340.1 390595	ATE
1.8 16V	90	04/02→09/08			2	11.8116-0340.1 390595	ATE
2.2 DGi	114	10/03→08/08	←	für Fahrzeuge ohne Sportfahrwerk; GG	2	11.8116-0356.1 390586	ATE
2.2 DTI 16V	86 - 92	04/02→12/04	➔	V	2	11.8116-0340.1 390595	ATE
1.8	103	08/05→08/08			2	11.8116-0340.1 390595	ATE
			←	für Fahrzeuge mit Sportfahrwerk; GG	2	11.8116-0356.1 390586	ATE
			←	für Fahrzeuge mit Sportfahrwerk; für Polizeifahrzeuge	2	11.8116-0356.1 390586	ATE
			➔	V	2	11.8116-0340.1 390595	ATE
1.9 CDTI	74	10/05→08/08			2	11.8116-0340.1 390595	ATE
			←	61000001→	2	11.8116-0356.1 390586	ATE
			➔	V	2	11.8116-0340.1 390595	ATE
1.9 CDTI	88	04/04→01/09		→ 10/08	2	11.8116-0340.1 390595	ATE
			←	→ 10/08; GG	2	11.8116-0356.1 390586	ATE
			➔	V; → 10/08	2	11.8116-0340.1 390595	ATE
2.0 16V Turbo	129	03/03→08/08			2	11.8116-0340.1 390595	ATE
			➔	V	2	11.8116-0340.1 390595	ATE
2.2 16V	108	04/02→12/08		→ 10/08	2	11.8116-0340.1 390595	ATE
			←	für Fahrzeuge ohne Sportfahrwerk; → 10/08; GG	2	11.8116-0356.1 390586	ATE
			➔	V; → 10/08	2	11.8116-0340.1 390595	ATE
2.8 V6 Turbo	169 - 184	08/05→08/08			2	11.8116-0340.1 390595	ATE
			←	61000001→; + OPC / +VXR	2	11.8116-0345.2 390596	ATE
			←	61000001→; - OPC / -VXR	2	11.8116-0345.2 390596	ATE
			➔	V	2	11.8116-0340.1 390595	ATE
2.8 V6 Turbo	188	08/05→09/06		61000001→	2	11.8116-0410.2 390589	ATE
2.8 V6 Turbo OPC	206	09/06→08/08	➔		2	11.8116-0340.1 390595	ATE
3.0 CDTi	135	08/05→08/08			2	11.8116-0340.1 390595	ATE
			←	61000001→	2	11.8116-0345.2 390596	ATE
			➔	V	2	11.8116-0340.1 390595	ATE
3.0 CDTI	130	02/03→07/05			2	11.8116-0340.1 390595	ATE
3.2 V6	155	08/02→07/06	←	31070294→	2	11.8116-0345.2 390596	ATE
			➔	V	2	11.8116-0340.1 390595	ATE
Führungshülzensatz, Bremssattel							
1.6	77	08/05→08/08	←			11.0101-5407.2 260011	ATE
			➔			11.0101-5407.2 260011	ATE
			➔	V		11.0101-5407.2 260011	ATE
→							









	kw			 	! #		
OPEL - VECTRA C (Z02) 04/02→01/09							
Führungshülzensatz, Bremssattel							
1.6 16V	74	04/02→10/05	←			11.0101-5407.2 260011	ATE
1.8	81	04/02→07/08					
1.8 16V	90	04/02→09/08	→	V		11.0101-5407.2 260011	ATE
1.9 CDTi	110	04/04→08/08	→			11.0101-5407.2 260011	ATE
2.0 16V Turbo	129	03/03→08/08					
2.0 DTI 16V	74	04/02→08/06					
2.2 DGi	114	10/03→08/08					
2.2 DTI 16V	86 - 92	04/02→12/04					
1.8	103	08/05→08/08	←	für Fahrzeuge mit Sportfahrwerk		11.0101-5407.2 260011	ATE
			←	für Fahrzeuge mit Sportfahrwerk; für Polizeifahrzeuge		11.0101-5407.2 260011	ATE
			→			11.0101-5407.2 260011	ATE
			→	V		11.0101-5407.2 260011	ATE
1.9 CDTi	74	10/05→08/08	←	61000001→		11.0101-5407.2 260011	ATE
3.0 CDTi	135	08/05→08/08	→			11.0101-5407.2 260011	ATE
			→	V		11.0101-5407.2 260011	ATE
1.9 CDTi	88	04/04→01/09	←	→ 10/08		11.0101-5407.2 260011	ATE
2.2 16V	108	04/02→12/08	→	→ 10/08		11.0101-5407.2 260011	ATE
			→	V; → 10/08		11.0101-5407.2 260011	ATE
2.8 V6 Turbo	169 - 184	08/05→08/08	←	61000001→; - OPC / -VXR		11.0101-5407.2 260011	ATE
			←	61000001→; + OPC / +VXR		11.0101-5407.2 260011	ATE
			→			11.0101-5407.2 260011	ATE
			→	V		11.0101-5407.2 260011	ATE
2.8 V6 Turbo	188	08/05→09/06	←	61000001→		11.0101-5407.2 260011	ATE
2.8 V6 Turbo OPC	206	09/06→08/08	→			11.0101-5407.2 260011	ATE
3.0 CDTi	130	02/03→07/05	←	→ 31070293		11.0101-5407.2 260011	ATE
3.2 V6	155	08/02→07/06	←	31070294→		11.0101-5407.2 260011	ATE
			→	V		11.0101-5407.2 260011	ATE
			→			11.0101-5407.2 260011	ATE
Führungsbolzen, Bremssattel							
1.6	77	08/05→08/08			2	11.8171-0008.1 990049	ATE
					2	11.8171-0008.1 990049	ATE
				V	2	11.8171-0008.1 990049	ATE
1.6 16V	74	04/02→10/05			2	11.8171-0008.1 990049	ATE
1.8	81	04/02→07/08			2	11.8171-0008.1 990049	ATE
1.8 16V	90	04/02→09/08			2	11.8171-0008.1 990049	ATE
1.9 CDTi	110	04/04→08/08		V	2	11.8171-0008.1 990049	ATE
2.0 16V Turbo	129	03/03→08/08					
2.0 DTI 16V	74	04/02→08/06					
2.2 DGi	114	10/03→08/08					
2.2 DTI 16V	86 - 92	04/02→12/04					
1.8	103	08/05→08/08			2	11.8171-0008.1 990049	ATE
				V	2	11.8171-0008.1 990049	ATE
				für Fahrzeuge mit Sportfahrwerk	2	11.8171-0008.1 990049	ATE
				für Fahrzeuge mit Sportfahrwerk; für Polizeifahrzeuge	2	11.8171-0008.1 990049	ATE
1.9 CDTi	74	10/05→08/08			2	11.8171-0008.1 990049	ATE
3.0 CDTi	135	08/05→08/08		V	2	11.8171-0008.1 990049	ATE
				61000001→	2	11.8171-0008.1 990049	ATE
1.9 CDTi	88	04/04→01/09		→ 10/08	2	11.8171-0008.1 990049	ATE
2.2 16V	108	04/02→12/08		→ 10/08	2	11.8171-0008.1 990049	ATE
				V; → 10/08	2	11.8171-0008.1 990049	ATE
2.8 V6 Turbo	169 - 184	08/05→08/08			2	11.8171-0008.1 990049	ATE
				V	2	11.8171-0008.1 990049	ATE
				61000001→; - OPC / -VXR	2	11.8171-0008.1 990049	ATE
				61000001→; + OPC / +VXR	2	11.8171-0008.1 990049	ATE
2.8 V6 Turbo	188	08/05→09/06			2	11.8171-0008.1 990049	ATE
2.8 V6 Turbo OPC	206	09/06→08/08		61000001→	2	11.8171-0008.1 990049	ATE
3.0 CDTi	130	02/03→07/05			2	11.8171-0008.1 990049	ATE
3.2 V6	155	08/02→07/06		V	2	11.8171-0008.1 990049	ATE
→							









	kw			 	! #				
OPEL - VECTRA C (Z02) 04/02→01/09									
Führungsbolzen, Bremsattel									
3.0 CDTI	130	02/03→07/05		→ 31070293	2	11.8171-0008.1 990049	ATE		
3.2 V6	155	08/02→07/06		31070294→	2	11.8171-0008.1 990049	ATE		
 Bremsschlauch									
1.6	77	08/05→08/08	←		2	83.7807-0412.3 331098	L= 412		
1.6 16V	74	04/02→10/05							
1.8	81 - 103	04/02→08/08	→		2	24.5259-0315.3 330882	L= 315		
1.8 16V	90	04/02→09/08							
1.9 CDTI	74 - 110	04/04→08/08							
2.0 16V Turbo	129	03/03→08/08							
2.0 DTI 16V	74	04/02→08/06							
2.2 DGi	114	10/03→08/08							
2.2 DTI 16V	86 - 92	04/02→12/04							
2.8 V6 Turbo	169 - 188	08/05→08/08							
2.8 V6 Turbo OPC	206	09/06→08/08							
3.0 CDTI	135	08/05→08/08							
3.0 CDTI	130	02/03→07/05							
3.2 V6	155	08/02→07/06							
1.9 CDTI	88	04/04→01/09	←	→ 10/08	2	83.7807-0412.3 331098	L= 412		
2.2 16V	108	04/02→12/08	→	→ 10/08	2	24.5259-0315.3 330882	L= 315		
OPEL - VECTRA C Caravan (Z02) 10/03→01/09									
 Bremsattel									
1.6	77	12/05→08/08	←	06/06→; nur paarweise austauschen; <input type="checkbox"/>	24.3571-9781.5 240984	ATE - Halter			
			←	06/06→; nur paarweise austauschen; <input type="checkbox"/>	24.3571-9782.5 240985	ATE - Halter			
			→	06/06→; → 41085480; <input type="checkbox"/>	24.3407-7001.5 241080	ATE - Halter			
			→	06/06→; → 41085480; <input type="checkbox"/>	24.3407-7002.5 241081	ATE - Halter			
			→	41085481→; <input type="checkbox"/>	24.3407-7005.5 241082	ATE - Halter			
			→	41085481→; <input type="checkbox"/>	24.3407-7006.5 241083	ATE - Halter			
1.8	90	10/03→09/06	←	für Fahrzeuge ohne Sportfahrwerk; nur paarweise austauschen; <input type="checkbox"/>	24.3571-9781.5 240984	ATE - Halter			
			114	10/03→08/08	←	für Fahrzeuge ohne Sportfahrwerk; nur paarweise austauschen; <input type="checkbox"/>	24.3571-9782.5 240985	ATE - Halter	
					→	→ 41085480; <input type="checkbox"/>	24.3407-7001.5 241080	ATE - Halter	
					→	→ 41085480; <input type="checkbox"/>	24.3407-7002.5 241081	ATE - Halter	
					→	41085481→; <input type="checkbox"/>	24.3407-7005.5 241082	ATE - Halter	
					→	41085481→; <input type="checkbox"/>	24.3407-7006.5 241083	ATE - Halter	
1.8	103	08/05→08/08	←	für Fahrzeuge mit Sportfahrwerk; für Polizeifahrzeuge; <input type="checkbox"/>	24.3571-9779.5 241098	ATE - Halter			
			←	für Fahrzeuge mit Sportfahrwerk; für Polizeifahrzeuge; <input type="checkbox"/>	24.3571-9780.5 241099	ATE - Halter			
			←	für Fahrzeuge mit Sportfahrwerk; nicht für Polizeifahrzeuge; nur paarweise austauschen; <input type="checkbox"/>	24.3571-9781.5 240984	ATE - Halter			
			←	für Fahrzeuge mit Sportfahrwerk; nicht für Polizeifahrzeuge; nur paarweise austauschen; <input type="checkbox"/>	24.3571-9782.5 240985	ATE - Halter			
			→	→ 41085480; <input type="checkbox"/>	24.3407-7001.5 241080	ATE - Halter			
			→	→ 41085480; <input type="checkbox"/>	24.3407-7002.5 241081	ATE - Halter			
			→	41085481→; <input type="checkbox"/>	24.3407-7005.5 241082	ATE - Halter			
			→	41085481→; <input type="checkbox"/>	24.3407-7006.5 241083	ATE - Halter			
			1.9 CDTI	74	06/05→08/08	←	für Fahrzeuge mit Sportfahrwerk; für Polizeifahrzeuge; <input type="checkbox"/>	24.3571-9779.5 241098	ATE - Halter
						←	für Fahrzeuge mit Sportfahrwerk; für Polizeifahrzeuge; <input type="checkbox"/>	24.3571-9780.5 241099	ATE - Halter
←	61000001→; für Fahrzeuge ohne Sportfahrwerk; nicht für Polizeifahrzeuge; nur paarweise austauschen; <input type="checkbox"/>	24.3571-9781.5 240984				ATE - Halter			
←	61000001→; für Fahrzeuge ohne Sportfahrwerk; nicht für Polizeifahrzeuge; nur paarweise austauschen; <input type="checkbox"/>	24.3571-9782.5 240985				ATE - Halter			
→	→ 41085480; <input type="checkbox"/>	24.3407-7001.5 241080				ATE - Halter			
→	→ 41085480; <input type="checkbox"/>	24.3407-7002.5 241081				ATE - Halter			







	kw			 	! #			
OPEL - VECTRA C Caravan (Z02) 10/03→01/09								
Bremssattel								
1.9 CDTI	74	06/05→08/08	➔	41085481→; ☐		24.3407-7005.5	241082	ATE - Halter
			➔	41085481→; ☐		24.3407-7006.5	241083	ATE - Halter
1.9 CDTI	88	04/04→01/09	←	→ 10/08; für Fahrzeuge mit Sportfahrwerk; für Polizeifahrzeuge; ☐		24.3571-9779.5	241098	ATE - Halter
			←	→ 10/08; für Fahrzeuge mit Sportfahrwerk; für Polizeifahrzeuge; ☐		24.3571-9780.5	241099	ATE - Halter
			←	→ 10/08; für Fahrzeuge ohne Sportfahrwerk; nicht für Polizeifahrzeuge; nur paarweise austauschen; ☐		24.3571-9781.5	240984	ATE - Halter
			←	→ 10/08; für Fahrzeuge ohne Sportfahrwerk; nicht für Polizeifahrzeuge; nur paarweise austauschen; ☐		24.3571-9782.5	240985	ATE - Halter
			➔	→ 41085480; ☐		24.3407-7001.5	241080	ATE - Halter
			➔	→ 41085480; ☐		24.3407-7002.5	241081	ATE - Halter
			➔	41085481→; → 10/08; ☐		24.3407-7005.5	241082	ATE - Halter
			➔	41085481→; → 10/08; ☐		24.3407-7006.5	241083	ATE - Halter
1.9 CDTI 2.0 DTI	110 74	04/04→08/08 10/03→08/05	←	nur paarweise austauschen; ☐		24.3571-9781.5	240984	ATE - Halter
			←	nur paarweise austauschen; ☐		24.3571-9782.5	240985	ATE - Halter
			➔	→ 41085480; ☐		24.3407-7001.5	241080	ATE - Halter
			➔	→ 41085480; ☐		24.3407-7002.5	241081	ATE - Halter
			➔	41085481→; ☐		24.3407-7005.5	241082	ATE - Halter
			➔	41085481→; ☐		24.3407-7006.5	241083	ATE - Halter
2.0 Turbo	129	10/03→08/08	←	51066207→; ☐		24.3571-9779.5	241098	ATE - Halter
			←	51066207→; ☐		24.3571-9780.5	241099	ATE - Halter
			➔	→ 41085480; ☐		24.3407-7001.5	241080	ATE - Halter
			➔	→ 41085480; ☐		24.3407-7002.5	241081	ATE - Halter
			➔	41085481→; ☐		24.3407-7007.5	241107	ATE - Halter
			➔	41085481→; ☐		24.3407-7008.5	241108	ATE - Halter
2.8 V6 Turbo	169	08/05→10/08	←	61000001→; ☐		11.9606-9972.2	220590	ATE - Halter
			➔	41085481→; ☐		24.3407-7007.5	241107	ATE - Halter
			➔	41085481→; ☐		24.3407-7008.5	241108	ATE - Halter
2.8 V6 Turbo	184	08/05→08/08	←	☐		11.9606-9972.2	220590	ATE - Halter
			➔	41085481→; ☐		24.3407-7007.5	241107	ATE - Halter
			➔	41085481→; ☐		24.3407-7008.5	241108	ATE - Halter
2.8 V6 Turbo	188	08/05→09/08	←	61000001→; ☐		24.3576-9945.5	241040	ATE - Halter
			←	61000001→; ☐		24.3576-9946.5	241041	ATE - Halter
			➔	☐		24.3407-7007.5	241107	ATE - Halter
			➔	☐		24.3407-7008.5	241108	ATE - Halter
2.8 V6 Turbo	206	07/06→08/08	←	☐		24.3576-9945.5	241040	ATE - Halter
			←	☐		24.3576-9946.5	241041	ATE - Halter
			➔	☐		24.3407-7007.5	241107	ATE - Halter
			➔	☐		24.3407-7008.5	241108	ATE - Halter
3.0 V6 CDTI 3.2 V6	130 155	10/03→07/05 10/03→07/05	←	31070294→; ☐		11.9606-9972.2	220590	ATE - Halter
			➔	→ 41085480; ☐		24.3407-7001.5	241080	ATE - Halter
			➔	→ 41085480; ☐		24.3407-7002.5	241081	ATE - Halter
			➔	41085481→; ☐		24.3407-7007.5	241107	ATE - Halter
			➔	41085481→; ☐		24.3407-7008.5	241108	ATE - Halter
3.0 V6 CDTI	135	08/05→08/08	←	☐		11.9606-9972.2	220590	ATE - Halter
			➔	→ 41085480; ☐		24.3407-7001.5	241080	ATE - Halter
			➔	→ 41085480; ☐		24.3407-7002.5	241081	ATE - Halter
			➔	41085481→; ☐		24.3407-7007.5	241107	ATE - Halter
			➔	41085481→; ☐		24.3407-7008.5	241108	ATE - Halter
Bremssattelachssatz								
1.8 2.2 direct 2.2 DTI →	90 114 92	10/03→09/06 10/03→08/08 10/03→12/05	←	für Fahrzeuge mit Sportfahrwerk	2	11.0530-0004.2	220933	ATE - Halter







	kw					! #		
OPEL - VECTRA C Caravan (Z02) 10/03→01/09								
Bremssattelachssatz								
2.0 Turbo	129	10/03→08/08	←			2	11.0530-0004.2 220933	ATE - Halter
3.0 V6 CDTI	130	10/03→07/05	←	→ 31070293		2	11.0530-0004.2 220933	ATE - Halter
3.2 V6	155	10/03→07/05						
Halter, Bremssattel								
1.6	77	12/05→08/08	→	06/06→; → 41085480		2	11.8170-0633.1 260117	ATE
			→	41085481→		2	11.8170-0633.1 260117	ATE
1.8	90 - 103	10/03→08/08	→	→ 41085480		2	11.8170-0633.1 260117	ATE
1.9 CDTI	74 - 110	04/04→08/08	→	41085481→		2	11.8170-0633.1 260117	ATE
2.0 DTI	74	10/03→08/05						
2.2 direct	114	10/03→08/08						
2.2 DTI	92	10/03→12/05						
1.9 CDTI	88	04/04→01/09	→	→ 41085480		2	11.8170-0633.1 260117	ATE
			→	41085481→; → 10/08		2	11.8170-0633.1 260117	ATE
2.0 Turbo	129	10/03→08/08	→	→ 41085480		2	11.8170-0633.1 260117	ATE
3.0 V6 CDTI	130 - 135	10/03→08/08	→	41085481→		2	11.8170-0633.1 260117	ATE
3.2 V6	155	10/03→07/05						
2.8 V6 Turbo	169 - 184	08/05→10/08	→	41085481→		2	11.8170-0633.1 260117	ATE
Feder, Bremssattel								
1.6	77	12/05→08/08		06/06→; → 41085480		2	11.8116-0340.1 390595	ATE
				41085481→		2	11.8116-0340.1 390595	ATE
				06/06→; → 41085480; V		2	11.8116-0340.1 390595	ATE
			←	06/06→; GG		2	11.8116-0356.1 390586	ATE
1.8	90	10/03→09/06		41085481→		2	11.8116-0340.1 390595	ATE
2.2 direct	114	10/03→08/08		V; → 41085480		2	11.8116-0340.1 390595	ATE
2.2 DTI	92	10/03→12/05		→ 41085480		2	11.8116-0340.1 390595	ATE
			←	für Fahrzeuge ohne Sportfahrwerk; GG		2	11.8116-0356.1 390586	ATE
1.8	103	08/05→08/08		→ 41085480; V		2	11.8116-0340.1 390595	ATE
				41085481→		2	11.8116-0340.1 390595	ATE
				→ 41085480		2	11.8116-0340.1 390595	ATE
				für Fahrzeuge mit Sportfahrwerk; für Polizeifahrzeuge		2	11.8116-0356.1 390586	ATE
			←	für Fahrzeuge mit Sportfahrwerk; nicht für Polizeifahrzeuge; GG		2	11.8116-0356.1 390586	ATE
1.9 CDTI	74	06/05→08/08		→ 41085480; V		2	11.8116-0340.1 390595	ATE
				41085481→		2	11.8116-0340.1 390595	ATE
				→ 41085480		2	11.8116-0340.1 390595	ATE
				für Fahrzeuge mit Sportfahrwerk; für Polizeifahrzeuge		2	11.8116-0356.1 390586	ATE
			←	61000001→; für Fahrzeuge ohne Sportfahrwerk; nicht für Polizeifahrzeuge; GG		2	11.8116-0356.1 390586	ATE
1.9 CDTI	88	04/04→01/09		V; → 41085480		2	11.8116-0340.1 390595	ATE
				41085481→; → 10/08		2	11.8116-0340.1 390595	ATE
				→ 41085480		2	11.8116-0340.1 390595	ATE
				→ 10/08; für Fahrzeuge mit Sportfahrwerk; für Polizeifahrzeuge		2	11.8116-0356.1 390586	ATE
			←	→ 10/08; für Fahrzeuge ohne Sportfahrwerk; nicht für Polizeifahrzeuge; GG		2	11.8116-0356.1 390586	ATE
1.9 CDTI	110	04/04→08/08		41085481→		2	11.8116-0340.1 390595	ATE
2.0 DTI	74	10/03→08/05		V; → 41085480		2	11.8116-0340.1 390595	ATE
				→ 41085480		2	11.8116-0340.1 390595	ATE
			←	GG		2	11.8116-0356.1 390586	ATE
2.0 Turbo	129	10/03→08/08		41085481→		2	11.8116-0340.1 390595	ATE
				→ 41085480		2	11.8116-0340.1 390595	ATE
				V; → 41085480		2	11.8116-0340.1 390595	ATE
2.8 V6 Turbo	169	08/05→10/08		41085481→		2	11.8116-0340.1 390595	ATE
			←	61000001→		2	11.8116-0345.2 390596	ATE
2.8 V6 Turbo	184	08/05→08/08		41085481→		2	11.8116-0340.1 390595	ATE
			←			2	11.8116-0345.2 390596	ATE
2.8 V6 Turbo	188	08/05→09/08		61000001→		2	11.8116-0410.2 390589	ATE
2.8 V6 Turbo	206	07/06→08/08				2	11.8116-0410.2 390589	ATE
→								









	kw			 	! #		
OPEL - VECTRA C Caravan (Z02) 10/03→01/09							
Feder, Bremssattel							
3.0 V6 CDTI 3.2 V6	130	10/03→07/05		41085481→	2	11.8116-0340.1	390595 ATE
	155	10/03→07/05		V; → 41085480	2	11.8116-0340.1	390595 ATE
				→ 41085480	2	11.8116-0340.1	390595 ATE
			←	31070294→	2	11.8116-0345.2	390596 ATE
3.0 V6 CDTI	135	08/05→08/08		41085481→	2	11.8116-0340.1	390595 ATE
				→ 41085480; V	2	11.8116-0340.1	390595 ATE
				→ 41085480	2	11.8116-0340.1	390595 ATE
			←		2	11.8116-0345.2	390596 ATE
Führungshülzensatz, Bremssattel							
1.6	77	12/05→08/08	←	06/06→		11.0101-5407.2	260011 ATE
			→	06/06→; → 41085480; V		11.0101-5407.2	260011 ATE
			→	41085481→		11.0101-5407.2	260011 ATE
			→	06/06→; → 41085480		11.0101-5407.2	260011 ATE
1.8 1.9 CDTI 2.0 DTI 2.0 Turbo 2.2 direct 2.2 DTI	90	10/03→09/06	←			11.0101-5407.2	260011 ATE
	110	04/04→08/08	→	41085481→		11.0101-5407.2	260011 ATE
	74	10/03→08/05	→	→ 41085480		11.0101-5407.2	260011 ATE
	129	10/03→08/08	→	V; → 41085480		11.0101-5407.2	260011 ATE
	114	10/03→08/08	→			11.0101-5407.2	260011 ATE
92	10/03→12/05	→			11.0101-5407.2	260011 ATE	
1.8	103	08/05→08/08	←	für Fahrzeuge mit Sportfahrwerk; für Polizeifahrzeuge		11.0101-5407.2	260011 ATE
			←	für Fahrzeuge mit Sportfahrwerk; nicht für Polizeifahrzeuge		11.0101-5407.2	260011 ATE
			→	41085481→		11.0101-5407.2	260011 ATE
			→	→ 41085480		11.0101-5407.2	260011 ATE
			→	→ 41085480; V		11.0101-5407.2	260011 ATE
1.9 CDTI	74	06/05→08/08	←	für Fahrzeuge mit Sportfahrwerk; für Polizeifahrzeuge		11.0101-5407.2	260011 ATE
			←	61000001→; für Fahrzeuge ohne Sportfahrwerk; nicht für Polizeifahrzeuge		11.0101-5407.2	260011 ATE
			→	41085481→		11.0101-5407.2	260011 ATE
			→	→ 41085480; V		11.0101-5407.2	260011 ATE
			→	→ 41085480		11.0101-5407.2	260011 ATE
1.9 CDTI	88	04/04→01/09	←	→ 10/08; für Fahrzeuge ohne Sportfahrwerk; nicht für Polizeifahrzeuge		11.0101-5407.2	260011 ATE
			←	→ 10/08; für Fahrzeuge mit Sportfahrwerk; für Polizeifahrzeuge		11.0101-5407.2	260011 ATE
			→	41085481→; → 10/08		11.0101-5407.2	260011 ATE
			→	→ 41085480		11.0101-5407.2	260011 ATE
			→	V; → 41085480		11.0101-5407.2	260011 ATE
2.8 V6 Turbo	169	08/05→10/08	←	61000001→		11.0101-5407.2	260011 ATE
			→	41085481→		11.0101-5407.2	260011 ATE
2.8 V6 Turbo	184	08/05→08/08	←			11.0101-5407.2	260011 ATE
			→	41085481→		11.0101-5407.2	260011 ATE
2.8 V6 Turbo	188	08/05→09/08	←	61000001→		11.0101-5407.2	260011 ATE
			→			11.0101-5407.2	260011 ATE
2.8 V6 Turbo	206	07/06→08/08	←			11.0101-5407.2	260011 ATE
			→			11.0101-5407.2	260011 ATE
3.0 V6 CDTI 3.2 V6	130	10/03→07/05	←	31070294→		11.0101-5407.2	260011 ATE
	155	10/03→07/05	←	→ 31070293		11.0101-5407.2	260011 ATE
			→	41085481→		11.0101-5407.2	260011 ATE
			→	V; → 41085480		11.0101-5407.2	260011 ATE
			→	→ 41085480		11.0101-5407.2	260011 ATE
3.0 V6 CDTI	135	08/05→08/08	←			11.0101-5407.2	260011 ATE
			→	41085481→		11.0101-5407.2	260011 ATE
			→	→ 41085480		11.0101-5407.2	260011 ATE
			→	→ 41085480; V		11.0101-5407.2	260011 ATE
→							













	kw			 	! #		
OPEL - VECTRA C Caravan (Z02) 10/03→01/09							
Führungsbolzen, Bremsattel							
1.6	77	12/05→08/08		41085481→	2	11.8171-0008.1 990049	ATE
				06/06→	2	11.8171-0008.1 990049	ATE
				06/06→; → 41085480	2	11.8171-0008.1 990049	ATE
				06/06→; → 41085480; V	2	11.8171-0008.1 990049	ATE
1.8 1.9 CDTI 2.0 DTI 2.0 Turbo 2.2 direct 2.2 DTI	90 110 74 129 114 92	10/03→09/06 04/04→08/08 10/03→08/05 10/03→08/08 10/03→08/08 10/03→12/05		41085481→	2	11.8171-0008.1 990049	ATE
					2	11.8171-0008.1 990049	ATE
				→ 41085480	2	11.8171-0008.1 990049	ATE
				V; → 41085480	2	11.8171-0008.1 990049	ATE
					2	11.8171-0008.1 990049	ATE
1.8	103	08/05→08/08		→ 41085480; V	2	11.8171-0008.1 990049	ATE
				41085481→	2	11.8171-0008.1 990049	ATE
				→ 41085480	2	11.8171-0008.1 990049	ATE
				für Fahrzeuge mit Sportfahrwerk; für Polizeifahrzeuge	2	11.8171-0008.1 990049	ATE
				für Fahrzeuge mit Sportfahrwerk; nicht für Polizeifahrzeuge	2	11.8171-0008.1 990049	ATE
1.9 CDTI	74	06/05→08/08		61000001→; für Fahrzeuge ohne Sportfahrwerk; nicht für Polizeifahrzeuge	2	11.8171-0008.1 990049	ATE
				41085481→	2	11.8171-0008.1 990049	ATE
				→ 41085480; V	2	11.8171-0008.1 990049	ATE
				für Fahrzeuge mit Sportfahrwerk; für Polizeifahrzeuge	2	11.8171-0008.1 990049	ATE
				→ 41085480	2	11.8171-0008.1 990049	ATE
1.9 CDTI	88	04/04→01/09		V; → 41085480	2	11.8171-0008.1 990049	ATE
				41085481→; → 10/08	2	11.8171-0008.1 990049	ATE
				→ 41085480	2	11.8171-0008.1 990049	ATE
				→ 10/08; für Fahrzeuge ohne Sportfahrwerk; nicht für Polizeifahrzeuge	2	11.8171-0008.1 990049	ATE
				→ 10/08; für Fahrzeuge mit Sportfahrwerk; für Polizeifahrzeuge	2	11.8171-0008.1 990049	ATE
2.8 V6 Turbo	169	08/05→10/08		41085481→	2	11.8171-0008.1 990049	ATE
				61000001→	2	11.8171-0008.1 990049	ATE
2.8 V6 Turbo	184	08/05→08/08			2	11.8171-0008.1 990049	ATE
				41085481→	2	11.8171-0008.1 990049	ATE
2.8 V6 Turbo	188	08/05→09/08			2	11.8171-0008.1 990049	ATE
				61000001→	2	11.8171-0008.1 990049	ATE
2.8 V6 Turbo	206	07/06→08/08			2	11.8171-0008.1 990049	ATE
					2	11.8171-0008.1 990049	ATE
3.0 V6 CDTI 3.2 V6	130 155	10/03→07/05 10/03→07/05		31070294→	2	11.8171-0008.1 990049	ATE
				41085481→	2	11.8171-0008.1 990049	ATE
				V; → 41085480	2	11.8171-0008.1 990049	ATE
				→ 31070293	2	11.8171-0008.1 990049	ATE
				→ 41085480	2	11.8171-0008.1 990049	ATE
3.0 V6 CDTI	135	08/05→08/08		41085481→	2	11.8171-0008.1 990049	ATE
					2	11.8171-0008.1 990049	ATE
				→ 41085480	2	11.8171-0008.1 990049	ATE
				→ 41085480; V	2	11.8171-0008.1 990049	ATE
 Bremsschlauch							
1.6	77	12/05→08/08	←	06/06→	2	83.7807-0412.3 331098	L= 412
			→	06/06→	2	24.5259-0315.3 330882	L= 315
1.8 1.9 CDTI 2.0 DTI 2.0 Turbo 2.2 direct 2.2 DTI 2.8 V6 Turbo 3.0 V6 CDTI 3.2 V6	90 103 74 110 129 114 92 169 206 130 135 155	10/03→08/08 04/04→08/08 10/03→08/05 10/03→08/08 10/03→08/08 10/03→12/05 08/05→10/08 10/03→08/08 10/03→07/05	←		2	83.7807-0412.3 331098	L= 412
			→		2	24.5259-0315.3 330882	L= 315
			←		2	83.7807-0412.3 331098	L= 412
			→		2	24.5259-0315.3 330882	L= 315
			←		2	83.7807-0412.3 331098	L= 412
			→		2	24.5259-0315.3 330882	L= 315
			←		2	83.7807-0412.3 331098	L= 412
			→		2	24.5259-0315.3 330882	L= 315
			←		2	83.7807-0412.3 331098	L= 412
			→		2	24.5259-0315.3 330882	L= 315
1.9 CDTI	88	04/04→01/09	←	→ 10/08	2	83.7807-0412.3 331098	L= 412
			→	→ 10/08	2	24.5259-0315.3 330882	L= 315













	kw			 	! #				
OPEL - VECTRA C CC (Z02) 08/02→01/09									
 Bremssattel									
1.6	74 - 77	08/05→08/08	← nur paarweise austauschen; <input type="checkbox"/>	24.3571-9781.5	240984	ATE - Halter			
			← nur paarweise austauschen; <input type="checkbox"/>	24.3571-9782.5	240985	ATE - Halter			
			→ <input type="checkbox"/>	24.3387-7003.5	241101	ATE - Halter			
			→ <input type="checkbox"/>	24.3387-7004.5	241102	ATE - Halter			
			→ V; <input type="checkbox"/>	24.3387-7005.5	241086	ATE - Halter			
			→ V; <input type="checkbox"/>	24.3387-7006.5	241087	ATE - Halter			
1.8	103	08/05→08/08	← für Fahrzeuge mit Sportfahrwerk; für Polizeifahrzeuge; <input type="checkbox"/>	24.3571-9779.5	241098	ATE - Halter			
			← für Fahrzeuge mit Sportfahrwerk; für Polizeifahrzeuge; <input type="checkbox"/>	24.3571-9780.5	241099	ATE - Halter			
			← für Fahrzeuge mit Sportfahrwerk; nur paarweise austauschen; <input type="checkbox"/>	24.3571-9781.5	240984	ATE - Halter			
			← für Fahrzeuge mit Sportfahrwerk; nur paarweise austauschen; <input type="checkbox"/>	24.3571-9782.5	240985	ATE - Halter			
			→ <input type="checkbox"/>	24.3387-7003.5	241101	ATE - Halter			
			→ <input type="checkbox"/>	24.3387-7004.5	241102	ATE - Halter			
			→ V; <input type="checkbox"/>	24.3387-7005.5	241086	ATE - Halter			
			→ V; <input type="checkbox"/>	24.3387-7006.5	241087	ATE - Halter			
1.8 16V 2.2 16V 2.2 DGi 2.2 DTI 16V	81 - 90 108 114 86 - 92	08/02→09/08 08/02→08/08 10/03→08/08 08/02→06/08	← für Fahrzeuge ohne Sportfahrwerk; nur paarweise austauschen; <input type="checkbox"/>	24.3571-9781.5	240984	ATE - Halter			
			← für Fahrzeuge ohne Sportfahrwerk; nur paarweise austauschen; <input type="checkbox"/>	24.3571-9782.5	240985	ATE - Halter			
			→ <input type="checkbox"/>	24.3387-7003.5	241101	ATE - Halter			
			→ <input type="checkbox"/>	24.3387-7004.5	241102	ATE - Halter			
			→ V; <input type="checkbox"/>	24.3387-7005.5	241086	ATE - Halter			
			→ V; <input type="checkbox"/>	24.3387-7006.5	241087	ATE - Halter			
			1.9 CDTI	74	06/05→08/08	← 61000001→; für Polizeifahrzeuge; <input type="checkbox"/>	24.3571-9779.5	241098	ATE - Halter
						← 61000001→; für Polizeifahrzeuge; <input type="checkbox"/>	24.3571-9780.5	241099	ATE - Halter
← 61000001→; nicht für Polizeifahrzeuge; nur paarweise austauschen; <input type="checkbox"/>	24.3571-9781.5	240984				ATE - Halter			
← 61000001→; nicht für Polizeifahrzeuge; nur paarweise austauschen; <input type="checkbox"/>	24.3571-9782.5	240985				ATE - Halter			
→ <input type="checkbox"/>	24.3387-7003.5	241101				ATE - Halter			
→ <input type="checkbox"/>	24.3387-7004.5	241102				ATE - Halter			
→ V; <input type="checkbox"/>	24.3387-7005.5	241086				ATE - Halter			
→ V; <input type="checkbox"/>	24.3387-7006.5	241087				ATE - Halter			
1.9 CDTI	88	04/04→01/09	← → 10/08; nur paarweise austauschen; <input type="checkbox"/>	24.3571-9781.5	240984	ATE - Halter			
			← → 10/08; nur paarweise austauschen; <input type="checkbox"/>	24.3571-9782.5	240985	ATE - Halter			
			→ → 10/08; <input type="checkbox"/>	24.3387-7003.5	241101	ATE - Halter			
			→ → 10/08; <input type="checkbox"/>	24.3387-7004.5	241102	ATE - Halter			
			→ V; → 10/08; <input type="checkbox"/>	24.3387-7005.5	241086	ATE - Halter			
			→ V; → 10/08; <input type="checkbox"/>	24.3387-7006.5	241087	ATE - Halter			
1.9 CDTI 2.0 DTI 16V	110 74	04/04→08/08 08/02→08/05	← nur paarweise austauschen; <input type="checkbox"/>	24.3571-9781.5	240984	ATE - Halter			
			← nur paarweise austauschen; <input type="checkbox"/>	24.3571-9782.5	240985	ATE - Halter			
			→ <input type="checkbox"/>	24.3387-7003.5	241101	ATE - Halter			
			→ <input type="checkbox"/>	24.3387-7004.5	241102	ATE - Halter			
			→ V; <input type="checkbox"/>	24.3387-7005.5	241086	ATE - Halter			
			→ V; <input type="checkbox"/>	24.3387-7006.5	241087	ATE - Halter			
2.0 16V Turbo	129	03/03→08/08	← 51066207→; <input type="checkbox"/>	24.3571-9779.5	241098	ATE - Halter			
			← 51066207→; <input type="checkbox"/>	24.3571-9780.5	241099	ATE - Halter			
			→ <input type="checkbox"/>	24.3387-7003.5	241101	ATE - Halter			
			→ <input type="checkbox"/>	24.3387-7004.5	241102	ATE - Halter			
			→ V; <input type="checkbox"/>	24.3387-7005.5	241086	ATE - Halter			
			→ V; <input type="checkbox"/>	24.3387-7006.5	241087	ATE - Halter			
2.8 V6 Turbo	169 - 184	08/05→08/08	← 61000001→; - OPC / -VXR; <input type="checkbox"/>	11.9606-9972.2	220590	ATE - Halter			
			← 61000001→; + OPC / +VXR; <input type="checkbox"/>	11.9606-9972.2	220590	ATE - Halter			
			→ <input type="checkbox"/>	24.3387-7003.5	241101	ATE - Halter			
→									













	kw			 	! #			
OPEL - VECTRA C CC (Z02) 08/02→01/09								
Bremssattel								
2.8 V6 Turbo	169 - 184	08/05→08/08	→	☐		24.3387-7004.5	241102	ATE - Halter
			→	V; ☐		24.3387-7005.5	241086	ATE - Halter
			→	V; ☐		24.3387-7006.5	241087	ATE - Halter
2.8 V6 Turbo	188 - 206	08/05→09/08	←	61000001→; ☐		24.3576-9945.5	241040	ATE - Halter
			←	61000001→; ☐		24.3576-9946.5	241041	ATE - Halter
			→	☐		24.3387-7005.5	241086	ATE - Halter
			→	☐		24.3387-7006.5	241087	ATE - Halter
3.0 CDTi	135	08/05→08/08	←	61000001→; ☐		11.9606-9972.2	220590	ATE - Halter
			→	☐		24.3387-7003.5	241101	ATE - Halter
			→	☐		24.3387-7004.5	241102	ATE - Halter
			→	V; ☐		24.3387-7005.5	241086	ATE - Halter
			→	V; ☐		24.3387-7006.5	241087	ATE - Halter
3.0 CDTi 3.2 V6	130 155	06/03→07/05 08/02→07/06	←	31070294→; ☐		11.9606-9972.2	220590	ATE - Halter
			→	☐		24.3387-7003.5	241101	ATE - Halter
			→	☐		24.3387-7004.5	241102	ATE - Halter
			→	V; ☐		24.3387-7005.5	241086	ATE - Halter
			→	V; ☐		24.3387-7006.5	241087	ATE - Halter
Bremssattelachssatz								
1.8 16V	81 - 90	08/02→09/08	←	für Fahrzeuge mit Sportfahrwerk	2	11.0530-0004.2	220933	ATE - Halter
2.2 16V	108	08/02→08/08						
2.2 DGi	114	10/03→08/08						
2.2 DTI 16V	86 - 92	08/02→06/08						
2.0 16V Turbo	129	03/03→08/08	←		2	11.0530-0004.2	220933	ATE - Halter
3.0 CDTi 3.2 V6	130 155	06/03→07/05 08/02→07/06	←	→ 31070293	2	11.0530-0004.2	220933	ATE - Halter
Halter, Bremssattel								
1.6	74 - 77	08/05→08/08	→			11.8170-0633.1	260117	ATE
1.8	103	08/05→08/08						
1.8 16V	81 - 90	08/02→09/08						
1.9 CDTi	74 - 110	04/04→08/08						
2.0 16V Turbo	129	03/03→08/08						
2.0 DTI 16V	74	08/02→08/05						
2.2 16V	108	08/02→08/08						
2.2 DGi	114	10/03→08/08						
2.2 DTI 16V	86 - 92	08/02→06/08						
2.8 V6 Turbo	169 - 184	08/05→08/08						
3.0 CDTi	135	08/05→08/08						
3.0 CDTi	130	06/03→07/05						
3.2 V6	155	08/02→07/06						
1.9 CDTi	88	04/04→01/09	→	→ 10/08		11.8170-0633.1	260117	ATE
Feder, Bremssattel								
1.6	74 - 77	08/05→08/08	←	GG	2	11.8116-0340.1	390595	ATE
			→	V	2	11.8116-0340.1	390595	ATE
			←		2	11.8116-0340.1	390595	ATE
1.8	103	08/05→08/08	←	für Fahrzeuge mit Sportfahrwerk; GG	2	11.8116-0340.1	390595	ATE
			←	für Fahrzeuge mit Sportfahrwerk; für Polizeifahrzeuge	2	11.8116-0356.1	390586	ATE
			→	V	2	11.8116-0340.1	390595	ATE
			←		2	11.8116-0340.1	390595	ATE
1.8 16V	81 - 90	08/02→09/08			2	11.8116-0340.1	390595	ATE
2.2 16V	108	08/02→08/08	←	für Fahrzeuge ohne Sportfahrwerk; GG	2	11.8116-0356.1	390586	ATE
2.2 DGi	114	10/03→08/08	→	V	2	11.8116-0340.1	390595	ATE
2.2 DTI 16V	86 - 92	08/02→06/08						
1.9 CDTi	74	06/05→08/08	←	61000001→	2	11.8116-0340.1	390595	ATE
			→		2	11.8116-0356.1	390586	ATE
→								

	kw			 	! #		
OPEL - VECTRA C CC (Z02) 08/02→01/09							
Feder, Bremssattel							
1.9 CDTI	74	06/05→08/08	➡	V	2	11.8116-0340.1 390595	ATE
1.9 CDTI	88	04/04→01/09		→ 10/08	2	11.8116-0340.1 390595	ATE
			⬅	→ 10/08; GG	2	11.8116-0356.1 390586	ATE
			➡	V; → 10/08	2	11.8116-0340.1 390595	ATE
1.9 CDTI 2.0 DTI 16V	110 74	04/04→08/08 08/02→08/05			2	11.8116-0340.1 390595	ATE
			⬅	GG	2	11.8116-0356.1 390586	ATE
2.0 16V Turbo	129	03/03→08/08			2	11.8116-0340.1 390595	ATE
			➡	V	2	11.8116-0340.1 390595	ATE
2.8 V6 Turbo	169 - 184	08/05→08/08			2	11.8116-0340.1 390595	ATE
			⬅	61000001→; - OPC / -VXR	2	11.8116-0345.2 390596	ATE
			⬅	61000001→; + OPC / +VXR	2	11.8116-0345.2 390596	ATE
2.8 V6 Turbo	188 - 206	08/05→09/08		61000001→	2	11.8116-0410.2 390589	ATE
			➡		2	11.8116-0340.1 390595	ATE
3.0 CDTi	135	08/05→08/08			2	11.8116-0340.1 390595	ATE
			⬅	61000001→	2	11.8116-0345.2 390596	ATE
			➡	V	2	11.8116-0340.1 390595	ATE
3.0 CDTI 3.2 V6	130 155	06/03→07/05 08/02→07/06			2	11.8116-0340.1 390595	ATE
			⬅	31070294→	2	11.8116-0345.2 390596	ATE
			➡	V	2	11.8116-0340.1 390595	ATE
Führungshülzensatz, Bremssattel							
1.6	74 - 77	08/05→08/08	⬅			11.0101-5407.2 260011	ATE
			➡			11.0101-5407.2 260011	ATE
			➡	V		11.0101-5407.2 260011	ATE
1.8	103	08/05→08/08	⬅	für Fahrzeuge mit Sportfahrwerk		11.0101-5407.2 260011	ATE
			⬅	für Fahrzeuge mit Sportfahrwerk; für Polizei-fahrzeuge		11.0101-5407.2 260011	ATE
			➡			11.0101-5407.2 260011	ATE
			➡	V		11.0101-5407.2 260011	ATE
1.8 16V 1.9 CDTI 2.0 16V Turbo 2.0 DTI 16V 2.2 16V 2.2 DGi 2.2 DTI 16V	81 - 90 110 129 74 108 114 86 - 92	08/02→09/08 04/04→08/08 03/03→08/08 08/02→08/05 08/02→08/08 10/03→08/08 08/02→06/08	⬅			11.0101-5407.2 260011	ATE
			➡	V		11.0101-5407.2 260011	ATE
			➡			11.0101-5407.2 260011	ATE
			➡			11.0101-5407.2 260011	ATE
			➡			11.0101-5407.2 260011	ATE
			➡			11.0101-5407.2 260011	ATE
			➡			11.0101-5407.2 260011	ATE
1.9 CDTI 3.0 CDTi	74 135	06/05→08/08 08/05→08/08	⬅	61000001→		11.0101-5407.2 260011	ATE
			➡			11.0101-5407.2 260011	ATE
			➡	V		11.0101-5407.2 260011	ATE
1.9 CDTI	88	04/04→01/09	⬅	→ 10/08		11.0101-5407.2 260011	ATE
			➡	→ 10/08		11.0101-5407.2 260011	ATE
			➡	V; → 10/08		11.0101-5407.2 260011	ATE
2.8 V6 Turbo	169 - 184	08/05→08/08	⬅	61000001→; - OPC / -VXR		11.0101-5407.2 260011	ATE
			⬅	61000001→; + OPC / +VXR		11.0101-5407.2 260011	ATE
			➡			11.0101-5407.2 260011	ATE
			➡	V		11.0101-5407.2 260011	ATE
2.8 V6 Turbo	188 - 206	08/05→09/08	⬅	61000001→		11.0101-5407.2 260011	ATE
			➡			11.0101-5407.2 260011	ATE
3.0 CDTI 3.2 V6	130 155	06/03→07/05 08/02→07/06	⬅	→ 31070293		11.0101-5407.2 260011	ATE
			⬅	31070294→		11.0101-5407.2 260011	ATE
			➡	V		11.0101-5407.2 260011	ATE
			➡			11.0101-5407.2 260011	ATE
→							









	kw			 	! #		
OPEL - VECTRA C CC (Z02) 08/02→01/09							
Führungsbolzen, Bremsattel							
1.6	74 - 77	08/05→08/08			2	11.8171-0008.1 990049	ATE
					2	11.8171-0008.1 990049	ATE
			V		2	11.8171-0008.1 990049	ATE
1.8	103	08/05→08/08			2	11.8171-0008.1 990049	ATE
			V		2	11.8171-0008.1 990049	ATE
			für Fahrzeuge mit Sportfahrwerk		2	11.8171-0008.1 990049	ATE
			für Fahrzeuge mit Sportfahrwerk; für Polizeifahrzeuge		2	11.8171-0008.1 990049	ATE
1.8 16V	81 - 90	08/02→09/08			2	11.8171-0008.1 990049	ATE
1.9 CDTI	110	04/04→08/08	V		2	11.8171-0008.1 990049	ATE
2.0 16V Turbo	129	03/03→08/08			2	11.8171-0008.1 990049	ATE
2.0 DTI 16V	74	08/02→08/05					
2.2 16V	108	08/02→08/08					
2.2 DGi	114	10/03→08/08					
2.2 DTI 16V	86 - 92	08/02→06/08					
1.9 CDTI	74	06/05→08/08			2	11.8171-0008.1 990049	ATE
3.0 CDTi	135	08/05→08/08	V		2	11.8171-0008.1 990049	ATE
			61000001→		2	11.8171-0008.1 990049	ATE
1.9 CDTI	88	04/04→01/09	→ 10/08		2	11.8171-0008.1 990049	ATE
			→ 10/08		2	11.8171-0008.1 990049	ATE
			V; → 10/08		2	11.8171-0008.1 990049	ATE
2.8 V6 Turbo	169 - 184	08/05→08/08			2	11.8171-0008.1 990049	ATE
			V		2	11.8171-0008.1 990049	ATE
			61000001→; - OPC / -VXR		2	11.8171-0008.1 990049	ATE
			61000001→; + OPC / +VXR		2	11.8171-0008.1 990049	ATE
2.8 V6 Turbo	188 - 206	08/05→09/08			2	11.8171-0008.1 990049	ATE
			61000001→		2	11.8171-0008.1 990049	ATE
3.0 CDTI	130	06/03→07/05	V		2	11.8171-0008.1 990049	ATE
3.2 V6	155	08/02→07/06			2	11.8171-0008.1 990049	ATE
			→ 31070293		2	11.8171-0008.1 990049	ATE
			31070294→		2	11.8171-0008.1 990049	ATE
 Bremsschlauch							
1.6	74 - 77	08/05→08/08	←		2	83.7807-0412.3 331098	L= 412
1.8	103	08/05→08/08	→		2	24.5259-0315.3 330882	L= 315
1.8 16V	81 - 90	08/02→09/08					
1.9 CDTI	74 - 110	04/04→08/08					
2.0 16V Turbo	129	03/03→08/08					
2.0 DTI 16V	74	08/02→08/05					
2.2 16V	108	08/02→08/08					
2.2 DGi	114	10/03→08/08					
2.2 DTI 16V	86 - 92	08/02→06/08					
2.8 V6 Turbo	169 - 206	08/05→09/08					
3.0 CDTi	135	08/05→08/08					
3.0 CDTI	130	06/03→07/05					
3.2 V6	155	08/02→07/06					
1.9 CDTI	88	04/04→01/09	← → 10/08		2	83.7807-0412.3 331098	L= 412
			→ 10/08		2	24.5259-0315.3 330882	L= 315
OPEL - VIVARO A Bus (X83) 08/01→07/14							
 Bremsattel							
1.9 DI	60	08/01→07/06	←	☐		24.3451-1713.5 240329	TRW - Halter
2.0 16V	88	08/01→07/06	←	☐		24.3451-1714.5 240330	TRW - Halter
2.5 CDTI	84	08/06→03/10	→			24.3414-1707.5 240337	TRW - Halter
2.5 DTI	99	04/03→03/10	→	2V607599→; ☐		24.3414-1708.5 240338	TRW - Halter
			→	2V607599→; ☐		24.3414-1719.5 241353	TRW - Halter
			→	→ 2V607598; ☐		24.3414-1720.5 241354	TRW - Halter
			→	→ 2V607598; ☐			
1.9 DTI	74	08/01→07/14	←	→ 06/14; ☐		24.3451-1713.5 240329	TRW - Halter
2.0 CDTI	66 - 84	08/06→07/14	←	→ 06/14; ☐		24.3451-1714.5 240330	TRW - Halter
2.0 ECOTEC	86	08/06→07/14	→	2V607599→; → 06/14; ☐		24.3414-1707.5 240337	TRW - Halter
→							









	kw					! #		
OPEL - VIVARO A Bus (X83) 08/01→07/14								
 Bremssattel								
2.5 CDTI	107	08/06→07/14	➔	2V607599→; → 06/14; ☐		24.3414-1708.5	240338	TRW - Halter
			➔	→ 2V607598; ☐		24.3414-1719.5	241353	TRW - Halter
			➔	→ 2V607598; ☐		24.3414-1720.5	241354	TRW - Halter
 Bremsschlauch								
1.9 DI	60	08/01→07/06		am Bremssattel	2	24.5111-0221.3	330818	L= 220
2.0 16V	88	08/01→07/06	←		2	24.5111-0386.3	330503	L= 385
2.5 CDTI	84	08/06→03/10	←					
2.5 DTI	99	04/03→03/10	➔		2	24.5229-0200.3	330572	L= 200
1.9 DTI	74	08/01→07/14		→ 06/14; am Bremssattel	2	24.5111-0221.3	330818	L= 220
2.0 CDTI	66 - 84	08/06→07/14	←	→ 06/14	2	24.5111-0386.3	330503	L= 385
2.0 ECOTEC	86	08/06→07/14	➔	→ 06/14	2	24.5229-0200.3	330572	L= 200
2.5 CDTI	107	08/06→07/14	➔					
OPEL - VIVARO A Kasten (X83) 08/01→07/14								
 Bremssattel								
1.9 DI	60	08/01→07/06	←	☐		24.3451-1713.5	240329	TRW - Halter
2.0 16V	88	08/01→07/06	←	☐		24.3451-1714.5	240330	TRW - Halter
2.5 CDTI	84	08/06→03/10	←					
2.5 DTI	99	04/03→03/10	➔	2V607599→; ☐		24.3414-1707.5	240337	TRW - Halter
			➔	2V607599→; ☐		24.3414-1708.5	240338	TRW - Halter
			➔	→ 2V607598; ☐		24.3414-1719.5	241353	TRW - Halter
			➔	→ 2V607598; ☐		24.3414-1720.5	241354	TRW - Halter
1.9 DTI	74	08/01→07/14	←	→ 06/14; ☐		24.3451-1713.5	240329	TRW - Halter
2.0 CDTI	66 - 84	08/06→07/14	←	→ 06/14; ☐		24.3451-1714.5	240330	TRW - Halter
2.0 ECOTEC	86	08/06→07/14	➔	2V607599→; → 06/14; ☐		24.3414-1707.5	240337	TRW - Halter
2.5 CDTI	107	08/06→07/14	➔	2V607599→; → 06/14; ☐		24.3414-1708.5	240338	TRW - Halter
			➔	→ 2V607598; ☐		24.3414-1719.5	241353	TRW - Halter
			➔	→ 2V607598; ☐		24.3414-1720.5	241354	TRW - Halter
 Bremsschlauch								
1.9 DI	60	08/01→07/06		am Bremssattel	2	24.5111-0221.3	330818	L= 220
2.0 16V	88	08/01→07/06	←		2	24.5111-0386.3	330503	L= 385
2.5 CDTI	84	08/06→03/10	←					
2.5 DTI	99	04/03→03/10	➔		2	24.5229-0200.3	330572	L= 200
1.9 DTI	74	08/01→07/14		→ 06/14; am Bremssattel	2	24.5111-0221.3	330818	L= 220
2.0 CDTI	66 - 84	08/06→07/14	←	→ 06/14	2	24.5111-0386.3	330503	L= 385
2.0 ECOTEC	86	08/06→07/14	➔	→ 06/14	2	24.5229-0200.3	330572	L= 200
2.5 CDTI	107	08/06→07/14	➔					
OPEL - VIVARO A Pritsche/Fahrgestell (X83) 02/01→07/14								
 Bremssattel								
1.9 Di	60	08/01→07/14	←	08/06→ 06/14; ☐		24.3451-1713.5	240329	TRW - Halter
2.0 CDTI	66	01/06→07/14	←	08/06→ 06/14; ☐		24.3451-1714.5	240330	TRW - Halter
			➔	2V607599→; → 06/14; ☐		24.3414-1707.5	240337	TRW - Halter
			➔	2V607599→; → 06/14; ☐		24.3414-1708.5	240338	TRW - Halter
			➔	08/06→; → 2V607598; ☐		24.3414-1719.5	241353	TRW - Halter
			➔	08/06→; → 2V607598; ☐		24.3414-1720.5	241354	TRW - Halter
1.9 DTI	74	02/01→12/10	←	☐		24.3451-1713.5	240329	TRW - Halter
2.0 16V	88	01/02→07/06	←	☐		24.3451-1714.5	240330	TRW - Halter
2.5 CDTI	84	08/06→03/10	←					
			➔	2V607599→; ☐		24.3414-1707.5	240337	TRW - Halter
			➔	2V607599→; ☐		24.3414-1708.5	240338	TRW - Halter
			➔	→ 2V607598; ☐		24.3414-1719.5	241353	TRW - Halter
			➔	→ 2V607598; ☐		24.3414-1720.5	241354	TRW - Halter
2.0 CDTI	84	08/06→07/14	←	→ 06/14; ☐		24.3451-1713.5	240329	TRW - Halter
2.0 ECOTEC	86	08/06→07/14	←	→ 06/14; ☐		24.3451-1714.5	240330	TRW - Halter
2.5 CDTI	107	08/06→07/14	←	→ 06/14; ☐		24.3451-1714.5	240330	TRW - Halter
			➔	2V607599→; → 06/14; ☐		24.3414-1707.5	240337	TRW - Halter
			➔	2V607599→; → 06/14; ☐		24.3414-1708.5	240338	TRW - Halter
			➔	→ 2V607598; ☐		24.3414-1719.5	241353	TRW - Halter
➔								

	kw					! #		
OPEL - VIVARO A Pritsche/Fahrgestell (X83) 02/01→07/14								
 Bremssattel								
2.0 CDTI 2.0 ECOTEC 2.5 CDTI	84 86 107	08/06→07/14 08/06→07/14 08/06→07/14	➔	→ 2V607598; ☐			24.3414-1720.5 241354	TRW - Halter
2.5 DTi	99	04/03→03/10	➔	08/06→; ☐			24.3451-1713.5 240329	TRW - Halter
			➔	08/06→; ☐			24.3451-1714.5 240330	TRW - Halter
			➔	2V607599→; ☐			24.3414-1707.5 240337	TRW - Halter
			➔	2V607599→; ☐			24.3414-1708.5 240338	TRW - Halter
			➔	08/06→; → 2V607598; ☐			24.3414-1719.5 241353	TRW - Halter
			➔	08/06→; → 2V607598; ☐			24.3414-1720.5 241354	TRW - Halter
 Bremsschlauch								
1.9 Di 2.0 CDTI	60 66	08/01→07/14 01/06→07/14		08/06→ 06/14; am Bremssattel	2	24.5111-0221.3 330818	L= 220	
			➔	08/06→ 06/14	2	24.5111-0386.3 330503	L= 385	
			➔	08/06→ 06/14	2	24.5229-0200.3 330572	L= 200	
1.9 DTi 2.0 16V 2.5 CDTI	74 88 84	02/01→12/10 01/02→07/06 08/06→03/10		am Bremssattel	2	24.5111-0221.3 330818	L= 220	
			➔		2	24.5111-0386.3 330503	L= 385	
			➔		2	24.5229-0200.3 330572	L= 200	
2.0 CDTI 2.0 ECOTEC 2.5 CDTI	84 86 107	08/06→07/14 08/06→07/14 08/06→07/14		→ 06/14; am Bremssattel	2	24.5111-0221.3 330818	L= 220	
			➔	→ 06/14	2	24.5111-0386.3 330503	L= 385	
			➔	→ 06/14	2	24.5229-0200.3 330572	L= 200	
2.5 DTi	99	04/03→03/10		08/06→; am Bremssattel	2	24.5111-0221.3 330818	L= 220	
			➔	08/06→	2	24.5111-0386.3 330503	L= 385	
			➔	08/06→	2	24.5229-0200.3 330572	L= 200	
OPEL - VIVARO B Bus (X82) 06/14→12/19								
 Bremssattel								
1.6 CDTI	66 - 103	06/14→12/19	➔	07/14→; ☐		24.3414-1707.5 240337	TRW - Halter	
			➔	07/14→; ☐		24.3414-1708.5 240338	TRW - Halter	
1.6 CDTI	70 - 107	04/15→12/19	➔	☐		24.3414-1707.5 240337	TRW - Halter	
			➔	☐		24.3414-1708.5 240338	TRW - Halter	
OPEL - VIVARO B Kasten (X82) 06/14→11/20								
 Bremssattel								
1.6 CDTI	66 - 103	06/14→12/19	➔	07/14→; ☐		24.3414-1707.5 240337	TRW - Halter	
			➔	07/14→; ☐		24.3414-1708.5 240338	TRW - Halter	
1.6 CDTI	70 - 107	03/16→12/19	➔	☐		24.3414-1707.5 240337	TRW - Halter	
			➔	☐		24.3414-1708.5 240338	TRW - Halter	
OPEL - VIVARO B Pritsche/Fahrgestell (X82) 06/14→12/19								
 Bremssattel								
1.6 CDTI	85	06/14→12/16	➔	07/14→; ☐		24.3414-1707.5 240337	TRW - Halter	
			➔	07/14→; ☐		24.3414-1708.5 240338	TRW - Halter	
1.6 CDTI	88 - 107	08/15→12/19	➔	☐		24.3414-1707.5 240337	TRW - Halter	
			➔	☐		24.3414-1708.5 240338	TRW - Halter	
OPEL - ZAFIRA / ZAFIRA FAMILY B (A05) 07/05→05/19								
 Bremssattel								
1.6	77 - 85	07/05→04/15	➔	☐		24.3571-9823.5 240499	ATE - Halter	
1.6 CNG	69	07/05→04/15	➔	☐		24.3571-9824.5 240500	ATE - Halter	
1.6 CNG Turbo	110	04/10→04/15	➔	☐		24.3417-1703.5 240854	TRW - Halter	
1.6 FlexFuel	85	08/08→12/12	➔	☐		24.3417-1704.5 240855	TRW - Halter	
1.9 CDTI	74 - 110	07/05→04/15	➔	☐				
2.0	147	07/05→12/10						
2.2	110	07/05→12/12						
1.7 CDTI	81 - 92	03/07→04/15	➔	für Bremsscheibendurchmesser [mm]: 308; ☐		24.3571-9823.5 240499	ATE - Halter	
1.8	88 - 103	07/05→04/15	➔	für Bremsscheibendurchmesser [mm]: 280; ☐		24.3571-9823.5 240499	ATE - Halter	
1.8 LPG	103	07/09→04/15						
➔								

	kw			 	! #		
OPEL - ZAFIRA / ZAFIRA FAMILY B (A05) 07/05→05/19							
Bremssattel							
1.7 CDTI	81 - 92	03/07→04/15	←	für Bremsscheibendurchmesser [mm]: 308; 		24.3571-9824.5 240500	ATE - Halter
1.8	88 - 103	07/05→04/15	←	für Bremsscheibendurchmesser [mm]: 280; 		24.3571-9824.5 240500	ATE - Halter
1.8 LPG	103	07/09→04/15	→			24.3417-1703.5 240854	TRW - Halter
			→			24.3417-1704.5 240855	TRW - Halter
2.0	177	01/06→12/10	←			24.3571-9779.5 241098	ATE - Halter
			←			24.3571-9780.5 241099	ATE - Halter
Feder, Bremssattel							
1.6	77 - 85	07/05→04/15	←		2	11.8116-0292.1 390521	ATE
1.6 CNG	69	07/05→04/15					
1.6 CNG Turbo	110	04/10→04/15					
1.6 FlexFuel	85	08/08→12/12					
1.9 CDTI	74 - 110	07/05→04/15					
2.0	147	07/05→12/10					
2.2	110	07/05→12/12					
1.7 CDTI	81 - 92	03/07→04/15	←	für Bremsscheibendurchmesser [mm]: 308	2	11.8116-0292.1 390521	ATE
1.8	88 - 103	07/05→04/15	←	für Bremsscheibendurchmesser [mm]: 280	2	11.8116-0292.1 390521	ATE
1.8 LPG	103	07/09→04/15					
2.0	177	01/06→12/10	←		2	11.8116-0356.1 390586	ATE
Führungshülzensatz, Bremssattel							
1.6	77 - 85	07/05→04/15	←			11.0101-5407.2 260011	ATE
1.6 CNG	69	07/05→04/15					
1.6 CNG Turbo	110	04/10→04/15					
1.6 FlexFuel	85	08/08→12/12					
1.9 CDTI	74 - 110	07/05→04/15					
2.0	147 - 177	07/05→12/10					
2.2	110	07/05→12/12					
1.7 CDTI	81 - 92	03/07→04/15	←	für Bremsscheibendurchmesser [mm]: 308		11.0101-5407.2 260011	ATE
1.8	88 - 103	07/05→04/15	←	für Bremsscheibendurchmesser [mm]: 280		11.0101-5407.2 260011	ATE
1.8 LPG	103	07/09→04/15					
Führungsbolzen, Bremssattel							
1.6	77 - 85	07/05→04/15			2	11.8171-0008.1 990049	ATE
1.6 CNG	69	07/05→04/15					
1.6 CNG Turbo	110	04/10→04/15					
1.6 FlexFuel	85	08/08→12/12					
1.9 CDTI	74 - 110	07/05→04/15					
2.0	147 - 177	07/05→12/10					
2.2	110	07/05→12/12					
1.7 CDTI	81 - 92	03/07→04/15		für Bremsscheibendurchmesser [mm]: 308	2	11.8171-0008.1 990049	ATE
1.8	88 - 103	07/05→04/15		für Bremsscheibendurchmesser [mm]: 280	2	11.8171-0008.1 990049	ATE
1.8 LPG	103	07/09→04/15					
Zubehörsatz, Bremssattel							
1.6	77 - 85	07/05→04/15	→			24.0101-3803.2 260101	TRW
1.6 CNG	69	07/05→04/15					
1.6 CNG Turbo	110	04/10→04/15					
1.6 FlexFuel	85	08/08→12/12					
1.7 CDTI	81 - 92	03/07→04/15					
1.8	88 - 103	07/05→04/15					
1.8 LPG	103	07/09→04/15					
1.9 CDTI	74 - 110	07/05→04/15					
2.0	147	07/05→12/10					
2.2	110	07/05→12/12					
→							



	kw			 	! #		
OPEL - ZAFIRA / ZAFIRA FAMILY B (A05) 07/05→05/19							
 Bremsschlauch							
1.6	77 - 85	07/05→04/15	←		2	24.5241-0429.3 331381	L= 429
1.6 CNG	69	07/05→04/15	→	☐		24.5157-0218.3 331095	L= 219 L2= 185 mit Rohrleitung
1.6 CNG Turbo	110	04/10→04/15	→	☐		24.5157-0219.3 331096	L= 219 L2= 185 mit Rohrleitung
1.6 FlexFuel	85	08/08→12/12					
1.7 CDTI	81 - 92	03/07→04/15					
1.8	88 - 103	07/05→04/15					
1.8 LPG	103	07/09→04/15					
1.9 CDTI	74 - 110	07/05→04/15					
2.0	147	07/05→12/10					
2.2	110	07/05→12/12					
2.0	177	01/06→12/10	→	☐		24.5157-0218.3 331095	L= 219 L2= 185 mit Rohrleitung
			→	☐		24.5157-0219.3 331096	L= 219 L2= 185 mit Rohrleitung
OPEL - ZAFIRA A Großraumlimousine (T98) 04/99→06/05							
 Bremssattel							
1.6	76	10/03→06/05	←	☐		24.3571-9823.5 240499	ATE - Halter
1.6 16V	74	04/99→06/05	←	☐		24.3571-9824.5 240500	ATE - Halter
1.6 CNG	71	09/01→06/05	←	☐			
1.6 LPG	74 - 76	04/99→06/05	→	☐		24.3384-1753.5 240824	TRW - Halter
1.8 16V	85 - 92	04/99→06/05	→	☐		24.3384-1754.5 240825	TRW - Halter
2.0 DTI 16V	74	09/00→06/05					
2.0 OPC	141 - 147	09/01→06/05					
2.2 16V	108	09/00→06/05					
2.2 DTI 16V	86 - 92	01/02→06/05					
2.0 DI 16V	60	07/99→06/05	←	10/99→; ☐		24.3571-9823.5 240499	ATE - Halter
			←	10/99→; ☐		24.3571-9824.5 240500	ATE - Halter
			→	10/99→; ☐		24.3384-1753.5 240824	TRW - Halter
			→	10/99→; ☐		24.3384-1754.5 240825	TRW - Halter
Feder, Bremssattel							
1.6	76	10/03→06/05	←		2	11.8116-0292.1 390521	ATE
1.6 16V	74	04/99→06/05					
1.6 CNG	71	09/01→06/05					
1.6 LPG	74 - 76	04/99→06/05					
1.8 16V	85 - 92	04/99→06/05					
2.0 DTI 16V	74	09/00→06/05					
2.0 OPC	141 - 147	09/01→06/05					
2.2 16V	108	09/00→06/05					
2.2 DTI 16V	86 - 92	01/02→06/05					
2.0 DI 16V	60	07/99→06/05	←	10/99→	2	11.8116-0292.1 390521	ATE
Führungshülzensatz, Bremssattel							
1.6	76	10/03→06/05	←			11.0101-5407.2 260011	ATE
1.6 16V	74	04/99→06/05					
1.6 CNG	71	09/01→06/05					
1.6 LPG	74 - 76	04/99→06/05					
1.8 16V	85 - 92	04/99→06/05					
2.0 DTI 16V	74	09/00→06/05					
2.0 OPC	141 - 147	09/01→06/05					
2.2 16V	108	09/00→06/05					
2.2 DTI 16V	86 - 92	01/02→06/05					
2.0 DI 16V	60	07/99→06/05	←	10/99→		11.0101-5407.2 260011	ATE
Führungsbolzen, Bremssattel							
1.6	76	10/03→06/05	←		2	11.8171-0008.1 990049	ATE
1.6 16V	74	04/99→06/05					
1.6 CNG	71	09/01→06/05					
1.6 LPG	74 - 76	04/99→06/05					
1.8 16V	85 - 92	04/99→06/05					
→							

	kw					! #		
OPEL - ZAFIRA A Großraumlimousine (T98) 04/99→06/05								
Führungsbolzen, Bremsattel								
2.0 DTI 16V 2.0 OPC	74 141 - 147	09/00→06/05 09/01→06/05	←			2	11.8171-0008.1 990049	ATE
2.2 16V 2.2 DTI 16V	108 86 - 92	09/00→06/05 01/02→06/05						
2.0 DI 16V	60	07/99→06/05	←	10/99→		2	11.8171-0008.1 990049	ATE
 Bremsschlauch								
1.6 1.6 16V 1.6 CNG 1.6 LPG	76 74 71 74 - 76	10/03→06/05 04/99→06/05 09/01→06/05 04/99→06/05	← → → →			2	24.5241-0396.3 331380	L= 398
				32000001→; ☐			24.5157-0218.3 331095	L= 219 L2= 185 mit Rohrleitung
				32000001→; ☐			24.5157-0219.3 331096	L= 219 L2= 185 mit Rohrleitung
						2	24.5240-0220.3 330619	L= 220
				→ 22999999		2	24.5241-0200.3 330620	L= 200
1.8 16V 2.0 DTI 16V 2.0 OPC	85 - 92 74 141 - 147	04/99→06/05 09/00→06/05 09/01→06/05	← → →			2	24.5241-0396.3 331380	L= 398
				32000001→; ☐			24.5157-0218.3 331095	L= 219 L2= 185 mit Rohrleitung
				32000001→; ☐			24.5157-0219.3 331096	L= 219 L2= 185 mit Rohrleitung
				→ 22999999		2	24.5241-0200.3 330620	L= 200
2.2 16V 2.2 DTI 16V	108 86 - 92	09/00→06/05 01/02→06/05						
2.0 DI 16V	60	07/99→06/05	←	10/99→		2	24.5241-0396.3 331380	L= 398
				32000001→; ☐			24.5157-0218.3 331095	L= 219 L2= 185 mit Rohrleitung
				32000001→; ☐			24.5157-0219.3 331096	L= 219 L2= 185 mit Rohrleitung
				10/99→; → 22999999		2	24.5241-0200.3 330620	L= 200
OPEL - ZAFIRA B Kasten/Großraumlimousine (A05) 07/05→04/15								
 Bremssattel								
1.6 CNG Turbo VAN	110	02/09→04/15	←	☐			24.3571-9823.5 240499	ATE - Halter
			←	☐			24.3571-9824.5 240500	ATE - Halter
			→	☐			24.3417-1703.5 240854	TRW - Halter
			→	☐			24.3417-1704.5 240855	TRW - Halter
1.6 CNG VAN 1.7 CDTI VAN	69 81 - 92	07/05→04/15 01/08→04/15	←	für Bremsscheibendurchmesser [mm]: 280; ☐		2	24.3571-9823.5 240499	ATE - Halter
1.8 VAN 1.9 CDTI VAN	103 88 - 110	07/05→04/15 07/05→04/15	←	für Bremsscheibendurchmesser [mm]: 308; ☐			24.3571-9823.5 240499	ATE - Halter
2.0 VAN 2.2 DGi VAN	147 110	07/05→12/10 07/05→12/11	←	für Bremsscheibendurchmesser [mm]: 280; ☐			24.3571-9824.5 240500	ATE - Halter
				308; ☐			24.3571-9824.5 240500	ATE - Halter
			→	☐			24.3417-1703.5 240854	TRW - Halter
			→	☐			24.3417-1704.5 240855	TRW - Halter
Feder, Bremsattel								
1.6 CNG Turbo VAN	110	02/09→04/15	←			2	11.8116-0292.1 390521	ATE
1.6 CNG VAN 1.7 CDTI VAN	69 81 - 92	07/05→04/15 01/08→04/15	←	für Bremsscheibendurchmesser [mm]: 280		2	11.8116-0292.1 390521	ATE
1.8 VAN 1.9 CDTI VAN	103 88 - 110	07/05→04/15 07/05→04/15	←	für Bremsscheibendurchmesser [mm]: 308		2	11.8116-0292.1 390521	ATE
2.0 VAN 2.2 DGi VAN	147 110	07/05→12/10 07/05→12/11						
Führungshülzensatz, Bremsattel								
1.6 CNG Turbo VAN	110	02/09→04/15	←				11.0101-5407.2 260011	ATE
1.6 CNG VAN 1.7 CDTI VAN	69 81 - 92	07/05→04/15 01/08→04/15	←	für Bremsscheibendurchmesser [mm]: 280			11.0101-5407.2 260011	ATE
1.8 VAN 1.9 CDTI VAN	103 88 - 110	07/05→04/15 07/05→04/15	←	für Bremsscheibendurchmesser [mm]: 308			11.0101-5407.2 260011	ATE
2.0 VAN 2.2 DGi VAN	147 110	07/05→12/10 07/05→12/11						
Führungsbolzen, Bremsattel								
1.6 CNG Turbo VAN	110	02/09→04/15				2	11.8171-0008.1 990049	ATE
→								

OPEL - ZAFIRA B Kasten/Großraumlimousine (A05) 07/05→04/15

Führungsbolzen, Bremsattel

1.6 CNG VAN	69	07/05→04/15		für Bremsscheibendurchmesser [mm]: 280	2	11.8171-0008.1	990049	ATE
1.7 CDTI VAN	81 - 92	01/08→04/15		für Bremsscheibendurchmesser [mm]: 308	2	11.8171-0008.1	990049	ATE
1.8 VAN	103	07/05→04/15						
1.9 CDTI VAN	88 - 110	07/05→04/15						
2.0 VAN	147	07/05→12/10						
2.2 DGi VAN	110	07/05→12/11						

Zubehörsatz, Bremsattel

1.6 CNG Turbo VAN	110	02/09→04/15	➔			24.0101-3803.2	260101	TRW
1.6 CNG VAN	69	07/05→04/15						
1.7 CDTI VAN	81 - 92	01/08→04/15						
1.8 VAN	103	07/05→04/15						
1.9 CDTI VAN	88 - 110	07/05→04/15						
2.0 VAN	147	07/05→12/10						
2.2 DGi VAN	110	07/05→12/11						

Bremsschlauch



















































1.6 CNG Turbo VAN	110	02/09→04/15	←		2	24.5241-0429.3	331381	L= 429
1.6 CNG VAN	69	07/05→04/15				24.5157-0218.3	331095	L= 219 L2= 185 mit Rohrleitung
1.7 CDTI VAN	81 - 92	01/08→04/15	➔			24.5157-0219.3	331096	L= 219 L2= 185 mit Rohrleitung
1.8 VAN	103	07/05→04/15						
1.9 CDTI VAN	88 - 110	07/05→04/15						
2.0 VAN	147	07/05→12/10						
2.2 DGi VAN	110	07/05→12/11						

OPEL - ZAFIRA TOURER C (P12) 10/11→















































Bremssattel







1.4	88 - 103	10/11→	←	11/11→; für Bremsscheibendurchmesser [mm]: 321;		24.3601-1753.5	241439	MAN - Halter
1.4 LPG	103	10/11→	←	11/11→; für Bremsscheibendurchmesser [mm]: 321;		24.3601-1754.5	241440	MAN - Halter
1.6 CNG	110	10/11→						
1.8	85 - 103	10/11→	←	11/11→; für Bremsscheibendurchmesser [mm]: 300;		24.3601-2601.5	241044	ATE - Halter
2.0 CDTi	81	10/11→	←	11/11→; für Bremsscheibendurchmesser [mm]: 300;		24.3601-2602.5	241045	ATE - Halter
			➔	für Bremsscheibendurchmesser [mm]: 292; - eFSB;		24.3402-7001.5	241383	ATE - Halter
			➔	für Bremsscheibendurchmesser [mm]: 292; - eFSB;		24.3402-7002.5	241384	ATE - Halter
			➔	11/11→; für Bremsscheibendurchmesser [mm]: 292; + eFSB;		24.3402-7003.5	241457	ATE - Halter
			➔	11/11→; für Bremsscheibendurchmesser [mm]: 292; + eFSB;		24.3402-7004.5	241458	ATE - Halter
			➔	für Bremsscheibendurchmesser [mm]: 315; - eFSB;		24.3402-9975.5	241433	ATE - Halter
			➔	für Bremsscheibendurchmesser [mm]: 315; - eFSB;		24.3402-9976.5	241434	ATE - Halter
			➔	für Bremsscheibendurchmesser [mm]: 315; + eFSB;		24.3402-9977.5	241467	ATE - Halter
			➔	für Bremsscheibendurchmesser [mm]: 315; + eFSB;		24.3402-9978.5	241468	ATE - Halter
1.6	100 - 125	12/12→	←	für Bremsscheibendurchmesser [mm]: 321;		24.3601-1753.5	241439	MAN - Halter
1.6 CDTI	88 - 99	07/14→	←	für Bremsscheibendurchmesser [mm]: 321;		24.3601-1754.5	241440	MAN - Halter
1.6 SIDI	147	07/13→						
2.0 BiTurbo CDTI	143	01/13→	←	für Bremsscheibendurchmesser [mm]: 300;		24.3601-2601.5	241044	ATE - Halter
2.0 CDTi	125	01/15→	←	für Bremsscheibendurchmesser [mm]: 300;		24.3601-2602.5	241045	ATE - Halter
			➔	für Bremsscheibendurchmesser [mm]: 292; - eFSB;		24.3402-7001.5	241383	ATE - Halter
			➔	für Bremsscheibendurchmesser [mm]: 292; - eFSB;		24.3402-7002.5	241384	ATE - Halter
			➔	für Bremsscheibendurchmesser [mm]: 292; + eFSB;		24.3402-7003.5	241457	ATE - Halter
			➔	für Bremsscheibendurchmesser [mm]: 292; + eFSB;		24.3402-7004.5	241458	ATE - Halter
			➔	für Bremsscheibendurchmesser [mm]: 315; - eFSB;		24.3402-9975.5	241433	ATE - Halter























➔













	kw			 	! #		
OPEL - ZAFIRA TOURER C (P12) 10/11→							
 Bremssattel							
1.6	100 - 125	12/12→	➔	für Bremsscheibendurchmesser [mm]: 315; - eFSB; 		24.3402-9976.5 241434	ATE - Halter
1.6 CDTI	88 - 99	07/14→	➔	für Bremsscheibendurchmesser [mm]: 315; + eFSB; 		24.3402-9977.5 241467	ATE - Halter
1.6 SIDI	147	07/13→	➔	für Bremsscheibendurchmesser [mm]: 315; + eFSB; 		24.3402-9978.5 241468	ATE - Halter
2.0 BiTurbo CDTI	143	01/13→	➔	für Bremsscheibendurchmesser [mm]: 315; + eFSB; 		24.3402-9978.5 241468	ATE - Halter
2.0 CDTi	125	01/15→	➔	für Bremsscheibendurchmesser [mm]: 315; + eFSB; 		24.3402-9978.5 241468	ATE - Halter
1.6 CDTI	100	02/13→	➔	03/13→; für Bremsscheibendurchmesser [mm]: 321; 		24.3601-1753.5 241439	MAN - Halter
			➔	03/13→; für Bremsscheibendurchmesser [mm]: 321; 		24.3601-1754.5 241440	MAN - Halter
			➔	03/13→; für Bremsscheibendurchmesser [mm]: 300; 		24.3601-2601.5 241044	ATE - Halter
			➔	03/13→; für Bremsscheibendurchmesser [mm]: 300; 		24.3601-2602.5 241045	ATE - Halter
			➔	für Bremsscheibendurchmesser [mm]: 292; - eFSB; 		24.3402-7001.5 241383	ATE - Halter
			➔	für Bremsscheibendurchmesser [mm]: 292; - eFSB; 		24.3402-7002.5 241384	ATE - Halter
			➔	03/13→; für Bremsscheibendurchmesser [mm]: 292; + eFSB; 		24.3402-7003.5 241457	ATE - Halter
			➔	03/13→; für Bremsscheibendurchmesser [mm]: 292; + eFSB; 		24.3402-7004.5 241458	ATE - Halter
			➔	für Bremsscheibendurchmesser [mm]: 315; - eFSB; 		24.3402-9975.5 241433	ATE - Halter
			➔	für Bremsscheibendurchmesser [mm]: 315; - eFSB; 		24.3402-9976.5 241434	ATE - Halter
			➔	für Bremsscheibendurchmesser [mm]: 315; + eFSB; 		24.3402-9977.5 241467	ATE - Halter
			➔	für Bremsscheibendurchmesser [mm]: 315; + eFSB; 		24.3402-9978.5 241468	ATE - Halter
2.0 CDTi	96 - 121	10/11→	➔	für Bremsscheibendurchmesser [mm]: 321; 		24.3601-1753.5 241439	MAN - Halter
			➔	für Bremsscheibendurchmesser [mm]: 321; 		24.3601-1754.5 241440	MAN - Halter
			➔	für Bremsscheibendurchmesser [mm]: 300; 		24.3601-2601.5 241044	ATE - Halter
			➔	für Bremsscheibendurchmesser [mm]: 300; 		24.3601-2602.5 241045	ATE - Halter
			➔	für Bremsscheibendurchmesser [mm]: 292; - eFSB; 		24.3402-7001.5 241383	ATE - Halter
			➔	für Bremsscheibendurchmesser [mm]: 292; - eFSB; 		24.3402-7002.5 241384	ATE - Halter
			➔	für Bremsscheibendurchmesser [mm]: 292; + eFSB; 		24.3402-7003.5 241457	ATE - Halter
			➔	für Bremsscheibendurchmesser [mm]: 292; + eFSB; 		24.3402-7004.5 241458	ATE - Halter
			➔	für Bremsscheibendurchmesser [mm]: 315; - eFSB; 		24.3402-9975.5 241433	ATE - Halter
			➔	für Bremsscheibendurchmesser [mm]: 315; - eFSB; 		24.3402-9976.5 241434	ATE - Halter
			➔	für Bremsscheibendurchmesser [mm]: 315; + eFSB; 		24.3402-9977.5 241467	ATE - Halter
			➔	für Bremsscheibendurchmesser [mm]: 315; + eFSB; 		24.3402-9978.5 241468	ATE - Halter
 Bremsschlauch							
1.4	88 - 103	10/11→	➔	Felgenreiße [Zoll]: 16; 		24.5176-0414.3 331617	L= 415
1.4 LPG	103	10/11→	➔	Felgenreiße [Zoll]: 16; 		24.5176-0415.3 331618	L= 415
1.6 CNG	110	10/11→	➔	Felgenreiße [Zoll]: 17; 		24.5176-0444.3 331619	L= 445
1.8	85 - 103	10/11→	➔	Felgenreiße [Zoll]: 17; 		24.5176-0449.3 331625	L= 449
2.0 CDTi	81	10/11→	➔	11/11→; 		24.5143-0654.3 331669	L= 665
			➔			24.5176-0654.3 331627	L= 654
1.6	100 - 125	12/12→	➔	Felgenreiße [Zoll]: 16; 		24.5176-0414.3 331617	L= 415
1.6 CDTI	88 - 99	07/14→	➔	Felgenreiße [Zoll]: 16; 		24.5176-0415.3 331618	L= 415
1.6 SIDI	147	07/13→	➔	Felgenreiße [Zoll]: 17; 		24.5176-0444.3 331619	L= 445
2.0 BiTurbo CDTI	143	01/13→	➔	Felgenreiße [Zoll]: 17; 		24.5176-0449.3 331625	L= 449
2.0 CDTi	96 - 125	10/11→	➔			24.5143-0654.3 331669	L= 665
			➔			24.5176-0654.3 331627	L= 654
→							



























































	kw					! #		
OPEL - ZAFIRA TOURER C (P12) 10/11→								
 Bremsschlauch								
1.6 CDTi	100	02/13→	←	Felgenreöße [Zoll]: 16; 	24.5176-0414.3	331617	L= 415	
			←	Felgenreöße [Zoll]: 16; 	24.5176-0415.3	331618	L= 415	
			←	Felgenreöße [Zoll]: 17; 	24.5176-0444.3	331619	L= 445	
			←	Felgenreöße [Zoll]: 17; 	24.5176-0449.3	331625	L= 449	
			→	03/13→; 	24.5143-0654.3	331669	L= 665	
			→		24.5176-0654.3	331627	L= 654	
OPEL - ZAFIRA TOURER C VAN (P12) 10/11→								
 Bremssattel								
2.0 CDTi	81	01/13→	←	für Bremsscheibendurchmesser [mm]: 321; 	24.3601-1753.5	241439	MAN - Halter	
			←	für Bremsscheibendurchmesser [mm]: 321; 	24.3601-1754.5	241440	MAN - Halter	
			←	für Bremsscheibendurchmesser [mm]: 300; 	24.3601-2601.5	241044	ATE - Halter	
			←	für Bremsscheibendurchmesser [mm]: 300; 	24.3601-2602.5	241045	ATE - Halter	
			→	für Bremsscheibendurchmesser [mm]: 292; - eFSB; 	24.3402-7001.5	241383	ATE - Halter	
			→	für Bremsscheibendurchmesser [mm]: 292; - eFSB; 	24.3402-7002.5	241384	ATE - Halter	
			→	für Bremsscheibendurchmesser [mm]: 292; + eFSB; 	24.3402-7003.5	241457	ATE - Halter	
			→	für Bremsscheibendurchmesser [mm]: 292; + eFSB; 	24.3402-7004.5	241458	ATE - Halter	
			→	für Bremsscheibendurchmesser [mm]: 315; - eFSB; 	24.3402-9975.5	241433	ATE - Halter	
			→	für Bremsscheibendurchmesser [mm]: 315; - eFSB; 	24.3402-9976.5	241434	ATE - Halter	
			→	für Bremsscheibendurchmesser [mm]: 315; + eFSB; 	24.3402-9977.5	241467	ATE - Halter	
			→	für Bremsscheibendurchmesser [mm]: 315; + eFSB; 	24.3402-9978.5	241468	ATE - Halter	
			2.0 CDTi	96 - 121	01/12→	←	für Bremsscheibendurchmesser [mm]: 321; 	24.3601-1753.5
←	für Bremsscheibendurchmesser [mm]: 321; 	24.3601-1754.5				241440	MAN - Halter	
←	für Bremsscheibendurchmesser [mm]: 300; 	24.3601-2601.5				241044	ATE - Halter	
←	für Bremsscheibendurchmesser [mm]: 300; 	24.3601-2602.5				241045	ATE - Halter	
→	für Bremsscheibendurchmesser [mm]: 292; - eFSB; 	24.3402-7001.5				241383	ATE - Halter	
→	für Bremsscheibendurchmesser [mm]: 292; - eFSB; 	24.3402-7002.5				241384	ATE - Halter	
→	für Bremsscheibendurchmesser [mm]: 292; + eFSB; 	24.3402-7003.5				241457	ATE - Halter	
→	für Bremsscheibendurchmesser [mm]: 292; + eFSB; 	24.3402-7004.5				241458	ATE - Halter	
→	für Bremsscheibendurchmesser [mm]: 315; - eFSB; 	24.3402-9975.5				241433	ATE - Halter	
→	für Bremsscheibendurchmesser [mm]: 315; - eFSB; 	24.3402-9976.5				241434	ATE - Halter	
→	für Bremsscheibendurchmesser [mm]: 315; + eFSB; 	24.3402-9977.5				241467	ATE - Halter	
→	für Bremsscheibendurchmesser [mm]: 315; + eFSB; 	24.3402-9978.5				241468	ATE - Halter	
 Bremsschlauch								
2.0 CDTi	81 - 121	01/12→	←	Felgenreöße [Zoll]: 16; 	24.5176-0414.3	331617	L= 415	
			←	Felgenreöße [Zoll]: 16; 	24.5176-0415.3	331618	L= 415	
			←	Felgenreöße [Zoll]: 17; 	24.5176-0444.3	331619	L= 445	
			←	Felgenreöße [Zoll]: 17; 	24.5176-0449.3	331625	L= 449	
			→		24.5143-0654.3	331669	L= 665	
			→		24.5176-0654.3	331627	L= 654	

	kw					! #		
PEUGEOT - 106 II (1A_, 1C_) 04/96→05/05								
Bremssattel								
1.6 i 1.6 S16	74 88	05/96→01/01 04/98→09/01	←	☐		24.3481-9833.5	240479	ATE - Halter
			←	☐		24.3481-9834.5	240480	ATE - Halter
1.6 S16	87	05/96→07/04	←	→ 03/04; ☐		24.3481-9833.5	240479	ATE - Halter
			←	→ 03/04; ☐		24.3481-9834.5	240480	ATE - Halter
Feder, Bremssattel								
1.6 i 1.6 S16	74 88	05/96→01/01 04/98→09/01	←		2	11.8116-0129.1	390591	ATE
1.6 S16	87	05/96→07/04	←	→ 03/04	2	11.8116-0129.1	390591	ATE
Führungshülzensatz, Bremssattel								
1.6 i 1.6 S16	74 88	05/96→01/01 04/98→09/01	←			11.0101-5407.2	260011	ATE
1.6 S16	87	05/96→07/04	←	→ 03/04		11.0101-5407.2	260011	ATE
Führungsbolzen, Bremssattel								
1.6 i 1.6 S16	74 88	05/96→01/01 04/98→09/01			2	11.8171-0008.1	990049	ATE
1.6 S16	87	05/96→07/04		→ 03/04	2	11.8171-0008.1	990049	ATE
Bremsschlauch								
1.0 i	33 - 37	04/96→03/01	←	Orga 07665→; - ABS	2	24.5111-0290.3	330108	L= 290
			←	Orga 07875→; + ABS	2	24.5111-0290.3	330108	L= 290
			←	→Orga 07664; - ABS; Felge Lochzahl: 4	2	24.5111-0301.3	330499	L= 300
			←	→Orga 07874; + ABS; Felge Lochzahl: 4	2	24.5111-0301.3	330499	L= 300
			←	→Orga 07874; + ABS; Felge Lochzahl: 3	2	24.5111-0330.3	330160	L= 330
			←	→Orga 07664; - ABS; Felge Lochzahl: 3	2	24.5111-0330.3	330160	L= 330
			→	für Fahrzeuge ohne verstärktes Fahrwerk	2	24.5229-0199.3	330534	L= 200
			→	für Fahrzeuge mit verstärktem Fahrwerk; ☐		24.5229-0199.3	330534	L= 200
1.1 BiFuel	44	04/96→03/01	←	Orga 07665→; - ABS	2	24.5111-0290.3	330108	L= 290
			←	→Orga 07664; - ABS; Felge Lochzahl: 4	2	24.5111-0301.3	330499	L= 300
			←	→Orga 07664; - ABS; Felge Lochzahl: 3	2	24.5111-0330.3	330160	L= 330
			→	für Fahrzeuge mit verstärktem Fahrwerk; ☐		24.5229-0199.3	330534	L= 200
			→	für Fahrzeuge ohne verstärktes Fahrwerk	2	24.5229-0199.3	330534	L= 200
			→	für Fahrzeuge mit verstärktem Fahrwerk; ☐		24.5229-0211.3	330573	L= 210
1.1 i	40	01/97→03/01	←	Orga 07665→; - ABS	2	24.5111-0290.3	330108	L= 290
			→	für Fahrzeuge ohne verstärktes Fahrwerk	2	24.5229-0199.3	330534	L= 200
			→	für Fahrzeuge mit verstärktem Fahrwerk; ☐		24.5229-0199.3	330534	L= 200
			→	für Fahrzeuge mit verstärktem Fahrwerk; ☐		24.5229-0211.3	330573	L= 210
1.1 i	44	05/96→07/04	←	Orga 07665→; → 03/04; - ABS	2	24.5111-0290.3	330108	L= 290
			←	→Orga 07664; - ABS; Felge Lochzahl: 4	2	24.5111-0301.3	330499	L= 300
			←	→Orga 07664; - ABS; Felge Lochzahl: 3	2	24.5111-0330.3	330160	L= 330
			→	→ 03/04; für Fahrzeuge mit verstärktem Fahrwerk; ☐		24.5229-0199.3	330534	L= 200
			→	→ 03/04; für Fahrzeuge ohne verstärktes Fahrwerk	2	24.5229-0199.3	330534	L= 200
			→	→ 03/04; für Fahrzeuge mit verstärktem Fahrwerk; ☐		24.5229-0211.3	330573	L= 210
			→	→ 03/04; für Fahrzeuge mit verstärktem Fahrwerk; ☐		24.5229-0199.3	330534	L= 200
1.4 i 1.6 S16	55 87	05/96→07/04 05/96→07/04	←	Orga 07875→; → 03/04; + ABS	2	24.5111-0290.3	330108	L= 290
			←	Orga 07665→; → 03/04; - ABS	2	24.5111-0290.3	330108	L= 290
			←	→Orga 07874; + ABS	2	24.5111-0301.3	330499	L= 300
			←	→Orga 07664; - ABS	2	24.5111-0301.3	330499	L= 300
			→	→ 03/04; für Fahrzeuge ohne verstärktes Fahrwerk	2	24.5229-0199.3	330534	L= 200
			→	→ 03/04; für Fahrzeuge mit verstärktem Fahrwerk; ☐		24.5229-0199.3	330534	L= 200
			→	→ 03/04; für Fahrzeuge mit verstärktem Fahrwerk; ☐		24.5229-0199.3	330534	L= 200

	kw			 	! #		
PEUGEOT - 106 II (1A_, 1C_) 04/96→05/05							
 Bremsschlauch							
1.4 i 1.6 S16	55 87	05/96→07/04 05/96→07/04	➡	→ 03/04; für Fahrzeuge mit verstärktem Fahrwerk; 		24.5229-0211.3 330573	L= 210
1.5 D 1.6 i 1.6 S16	40 65 74 88	05/96→03/01 05/96→01/01 04/98→09/01	←	Orga 07665→; - ABS	2	24.5111-0290.3 330108	L= 290
			←	Orga 07875→; + ABS	2	24.5111-0290.3 330108	L= 290
			←	→Orga 07874; + ABS	2	24.5111-0301.3 330499	L= 300
			←	→Orga 07664; - ABS	2	24.5111-0301.3 330499	L= 300
			➡	für Fahrzeuge ohne verstärktes Fahrwerk	2	24.5229-0199.3 330534	L= 200
			➡	für Fahrzeuge mit verstärktem Fahrwerk; 		24.5229-0199.3 330534	L= 200
			➡	für Fahrzeuge mit verstärktem Fahrwerk; 		24.5229-0211.3 330573	L= 210
1.5 D	42	04/98→07/04	←	10/00→ 03/04	2	24.5111-0290.3 330108	L= 290
			➡	10/00→ 03/04; für Fahrzeuge mit verstärktem Fahrwerk; 		24.5229-0199.3 330534	L= 200
			➡	10/00→ 03/04; für Fahrzeuge ohne verstärktes Fahrwerk	2	24.5229-0199.3 330534	L= 200
			➡	10/00→ 03/04; für Fahrzeuge mit verstärktem Fahrwerk; 		24.5229-0211.3 330573	L= 210
Electric	20	04/96→07/04	←		2	24.5111-0301.3 330499	L= 300
			➡		2	24.5229-0199.3 330534	L= 200
PEUGEOT - 106 Van II Kasten/Schrägheck (1S_) 04/96→03/01							
 Bremsschlauch							
1.0	33	04/96→03/01	←	Orga 07875→; + ABS	2	24.5111-0290.3 330108	L= 290
			←	Orga 07665→; - ABS	2	24.5111-0290.3 330108	L= 290
			←	05/96→; →Orga 07874; + ABS; Felge Lochzahl: 4	2	24.5111-0301.3 330499	L= 300
			←	05/96→; →Orga 07664; - ABS; Felge Lochzahl: 4	2	24.5111-0301.3 330499	L= 300
			←	05/96→; →Orga 07874; + ABS; Felge Lochzahl: 3	2	24.5111-0330.3 330160	L= 330
			←	05/96→; →Orga 07664; - ABS; Felge Lochzahl: 3	2	24.5111-0330.3 330160	L= 330
			➡	05/96→; für Fahrzeuge mit verstärktem Fahrwerk; 		24.5229-0199.3 330534	L= 200
			➡	05/96→; für Fahrzeuge ohne verstärktes Fahrwerk	2	24.5229-0199.3 330534	L= 200
			➡	05/96→; für Fahrzeuge mit verstärktem Fahrwerk; 		24.5229-0211.3 330573	L= 210
1.5 D	40	05/96→03/01	←	Orga 07875→; + ABS	2	24.5111-0290.3 330108	L= 290
			←	Orga 07665→; - ABS	2	24.5111-0290.3 330108	L= 290
			←	→Orga 07874; + ABS	2	24.5111-0301.3 330499	L= 300
			←	→Orga 07664; - ABS	2	24.5111-0301.3 330499	L= 300
			➡	für Fahrzeuge ohne verstärktes Fahrwerk	2	24.5229-0199.3 330534	L= 200
			➡	für Fahrzeuge mit verstärktem Fahrwerk; 		24.5229-0199.3 330534	L= 200
			➡	für Fahrzeuge mit verstärktem Fahrwerk; 		24.5229-0211.3 330573	L= 210
1.5 D	42	06/96→03/01	←		2	24.5111-0290.3 330108	L= 290
			➡	für Fahrzeuge ohne verstärktes Fahrwerk	2	24.5229-0199.3 330534	L= 200
			➡	für Fahrzeuge mit verstärktem Fahrwerk; 		24.5229-0199.3 330534	L= 200
			➡	für Fahrzeuge mit verstärktem Fahrwerk; 		24.5229-0211.3 330573	L= 210
Electric	20	04/96→03/01	←		2	24.5111-0301.3 330499	L= 300
			➡		2	24.5229-0199.3 330534	L= 200
PEUGEOT - 107 (PM_, PN_) 06/05→05/14							
 Bremssattel							
1.0 1.4 HDi	50 40	06/05→05/14 06/05→05/14	←			24.3481-1791.5 240731	- Halter
			←			24.3481-1792.5 240732	- Halter
→							

	kW					! #			
PEUGEOT - 107 (PM_, PN_) 06/05→05/14									
 Bremsschlauch									
1.0	50	06/05→05/14	←	☐			24.5262-0501.3	331025	L= 501,5
1.4 HDi	40	06/05→05/14	←	☐			24.5295-0496.3	331033	L= 496
			→			2	24.5261-0225.3	330909	L= 225
PEUGEOT - 108 05/14→									
 Bremssattel									
1.0 VTi	51	05/14→	←	☐			24.3481-1791.5	240731	- Halter
1.0 VTi 72	53	05/18→	←	☐			24.3481-1792.5	240732	- Halter
1.2	60	05/14→	←	☐					
 Bremsschlauch									
1.0 VTi	51	05/14→	←	☐			24.5275-0500.3	331595	L= 500
			←	☐			24.5275-0501.3	331596	L= 500
			→	☐		2	24.5201-0225.3	331593	L= 225
1.0 VTi 72	53	05/18→	←	☐			24.5275-0500.3	331595	L= 500
1.2	60	05/14→	←	☐			24.5275-0501.3	331596	L= 500
			→	innen		2	24.5201-0225.3	331593	L= 225
PEUGEOT - 206 CC (2D) 09/00→12/08									
 Bremssattel									
1.6	81	09/01→12/08	←	→Orga 08777; ☐			24.3541-1767.5	240237	BOS - Halter
1.6 16V	80	09/00→12/07	←	→Orga 08777; ☐			24.3541-1768.5	240238	- Halter
			←	09079→ 10949; ☐			24.3541-1771.5	240239	BOS - Halter
			←	09079→ 10949; ☐			24.3541-1772.5	240240	BOS - Halter
1.6 HDi 110	80	04/05→02/07	←	→ 01/07; ☐			24.3541-1771.5	240239	BOS - Halter
			←	→ 01/07; ☐			24.3541-1772.5	240240	BOS - Halter
2.0 S16	100	09/00→12/07	←	→Orga 08777; ☐			24.3541-1767.5	240237	BOS - Halter
			←	→Orga 08777; ☐			24.3541-1768.5	240238	- Halter
			←	Orga 09079→; → 01/07; ☐			24.3541-1771.5	240239	BOS - Halter
			←	Orga 09079→; → 01/07; ☐			24.3541-1772.5	240240	BOS - Halter
 Bremsschlauch									
1.6	81	09/01→12/08	←	→ 01/07		2	24.5111-0306.3	330596	L= 305
1.6 16V	80	09/00→12/07	→	→Orga 09155; ☐			24.5229-0200.3	330572	L= 200
2.0 S16	100	09/00→12/07	→	Orga 09156→; → 01/07		2	24.5229-0200.3	330572	L= 200
			→	→Orga 09155; ☐			24.5229-0240.3	330400	L= 242
1.6 HDi 110	80	04/05→02/07	←	→ 01/07		2	24.5111-0306.3	330596	L= 305
			→	→ 01/07		2	24.5229-0200.3	330572	L= 200
PEUGEOT - 206 Schrägheck (2A/C) 08/98→12/12									
 Bremssattel									
1.0	52	06/01→12/05	←	→Orga 08882; + ABS; ☐			24.3481-1741.5	240245	BOS - Halter
1.1 i	44	09/98→02/07	←	→Orga 08238; ☐			24.3481-1741.5	240245	BOS - Halter
			←	08610→ 08882; - ABS; ☐			24.3481-1741.5	240245	BOS - Halter
			←	→Orga 08238; ☐			24.3481-1742.5	240246	BOS - Halter
			←	08610→ 08882; - ABS; ☐			24.3481-1742.5	240246	BOS - Halter
			←	→Orga 08882; + ABS; ☐			24.3481-1742.5	240246	BOS - Halter
			←	Orga 09975→; V; ☐			24.3481-1769.5	240373	BOS - Halter
			←	Orga 09975→; V; ☐			24.3481-1770.5	240374	BOS - Halter
			←	08883→ 09974; ☐			24.3481-1771.5	240375	BOS - Halter
			←	Orga 09975→; ☐			24.3481-1771.5	240375	BOS - Halter
			←	08883→ 09974; ☐			24.3481-1772.5	240376	BOS - Halter
			←	Orga 09975→; ☐			24.3481-1772.5	240376	BOS - Halter
1.1	40	08/98→07/00	←	09/98→; →Orga 08882; + ABS; ☐			24.3481-1741.5	240245	BOS - Halter
			←	09/98→; →Orga 08238; ☐			24.3481-1741.5	240245	BOS - Halter
			←	08610→ 08882; - ABS; ☐			24.3481-1741.5	240245	BOS - Halter
→									



	kw			 	! #			
PEUGEOT - 206 Schrägheck (2A/C) 08/98→12/12								
 Bremssattel								
1.1	40	08/98→07/00	←	09/98→; →Orga 08238; 		24.3481-1742.5	240246	BOS - Halter
			←	08610→ 08882; - ABS; 		24.3481-1742.5	240246	BOS - Halter
			←	09/98→; →Orga 08882; + ABS; 		24.3481-1742.5	240246	BOS - Halter
			←	Orga 09975→; V; 		24.3481-1769.5	240373	BOS - Halter
			←	Orga 09975→; V; 		24.3481-1770.5	240374	BOS - Halter
			←	Orga 09975→; 		24.3481-1771.5	240375	BOS - Halter
			←	08883→ 09974; 		24.3481-1771.5	240375	BOS - Halter
			←	Orga 09975→; 		24.3481-1772.5	240376	BOS - Halter
			←	08883→ 09974; 		24.3481-1772.5	240376	BOS - Halter
1.4 16V 1.6 HDi 110	65 80	10/03→02/08 05/04→02/07	←			24.3541-1771.5	240239	BOS - Halter
			←			24.3541-1772.5	240240	BOS - Halter
1.4 CNG 1.4 LPG	55 55	05/06→09/07 05/06→09/07	←	Schaltgetriebe; - Roland Garros; V; 		24.3481-1769.5	240373	BOS - Halter
			←	Automatikgetriebe; 		24.3481-1769.5	240373	BOS - Halter
			←	Schaltgetriebe; - Roland Garros; V; 		24.3481-1770.5	240374	BOS - Halter
			←	Automatikgetriebe; 		24.3481-1770.5	240374	BOS - Halter
			←	Schaltgetriebe; - Roland Garros; 		24.3481-1771.5	240375	BOS - Halter
			←	Schaltgetriebe; - Roland Garros; 		24.3481-1772.5	240376	BOS - Halter
1.4 Flex	60	01/06→11/09	←	→Orga 08749; Automatikgetriebe; 		24.3481-1739.5	240243	BOS - Halter
			←	→Orga 08749; 		24.3481-1739.5	240243	BOS - Halter
			←	→Orga 08749; Automatikgetriebe; 		24.3481-1740.5	240244	BOS - Halter
			←	→Orga 08749; 		24.3481-1740.5	240244	BOS - Halter
			←	→Orga 08882; Schaltgetriebe; 		24.3481-1741.5	240245	BOS - Halter
			←	→Orga 08882; Schaltgetriebe; 		24.3481-1742.5	240246	BOS - Halter
			←	Orga 08750→; 		24.3481-1769.5	240373	BOS - Halter
			←	Orga 09975→; Schaltgetriebe; - Roland Garros; V; 		24.3481-1769.5	240373	BOS - Halter
			←	Orga 08750→; Automatikgetriebe; 		24.3481-1769.5	240373	BOS - Halter
			←	Orga 08750→; 		24.3481-1770.5	240374	BOS - Halter
			←	Orga 09975→; Schaltgetriebe; - Roland Garros; V; 		24.3481-1770.5	240374	BOS - Halter
			←	Orga 08750→; Automatikgetriebe; 		24.3481-1770.5	240374	BOS - Halter
			←	08883→ 09974; Schaltgetriebe; - Roland Garros; 		24.3481-1771.5	240375	BOS - Halter
			←	Orga 09975→; Schaltgetriebe; - Roland Garros; 		24.3481-1771.5	240375	BOS - Halter
			←	08883→ 09974; Schaltgetriebe; - Roland Garros; 		24.3481-1772.5	240376	BOS - Halter
←	Orga 09975→; Schaltgetriebe; - Roland Garros; 		24.3481-1772.5	240376	BOS - Halter			
1.4 HDi	51	09/02→02/07	←	V; 		24.3481-1769.5	240373	BOS - Halter
			←	V; 		24.3481-1770.5	240374	BOS - Halter
			←			24.3481-1771.5	240375	BOS - Halter
			←			24.3481-1772.5	240376	BOS - Halter
1.4 HDi eco 70	50	09/01→04/09	←	→ 02/09; V; 		24.3481-1769.5	240373	BOS - Halter
			←	→ 02/09; V; 		24.3481-1770.5	240374	BOS - Halter
			←	→ 02/09; 		24.3481-1771.5	240375	BOS - Halter
			←	→ 02/09; 		24.3481-1772.5	240376	BOS - Halter
1.4 i	55	09/98→12/12	←	→Orga 08749; Automatikgetriebe; 		24.3481-1739.5	240243	BOS - Halter
			←	→Orga 08749; 		24.3481-1739.5	240243	BOS - Halter
			←	→Orga 08749; Automatikgetriebe; 		24.3481-1740.5	240244	BOS - Halter
			←	→Orga 08749; 		24.3481-1740.5	240244	BOS - Halter
			←	→Orga 08882; Schaltgetriebe; 		24.3481-1741.5	240245	BOS - Halter
			←	→Orga 08882; Schaltgetriebe; 		24.3481-1742.5	240246	BOS - Halter
			←	Orga 09975→; → 02/09; Schaltgetriebe; - Roland Garros; V; 		24.3481-1769.5	240373	BOS - Halter
			←	Orga 08750→; → 02/09; 		24.3481-1769.5	240373	BOS - Halter
→								



PEUGEOT - 206 Schrägheck (2A/C) 08/98→12/12

Bremssattel

1.4 i	55	09/98→12/12	←	Orga 08750→; → 02/09; Automatikgetriebe;	24.3481-1769.5	240373	BOS - Halter
			←	Orga 09975→; → 02/09; Schaltgetriebe; - Roland Garros; V;	24.3481-1770.5	240374	BOS - Halter
			←	Orga 08750→; → 02/09;	24.3481-1770.5	240374	BOS - Halter
			←	Orga 08750→; → 02/09; Automatikgetriebe;	24.3481-1770.5	240374	BOS - Halter
			←	Orga 09975→; → 02/09; Schaltgetriebe; - Roland Garros;	24.3481-1771.5	240375	BOS - Halter
			←	08883→ 09974; Schaltgetriebe; - Roland Garros;	24.3481-1771.5	240375	BOS - Halter
			←	Orga 09975→; → 02/09; Schaltgetriebe; - Roland Garros;	24.3481-1772.5	240376	BOS - Halter
			←	08883→ 09974; Schaltgetriebe; - Roland Garros;	24.3481-1772.5	240376	BOS - Halter
1.6 1.6 16V 1.6 Flex	81 79 83	05/05→07/08 06/01→04/09 05/05→07/08	←	→Orga 08777;	24.3541-1767.5	240237	BOS - Halter
			←	→Orga 08777;	24.3541-1768.5	240238	- Halter
			←	Orga 09079→;	24.3541-1771.5	240239	BOS - Halter
			←	Orga 09079→;	24.3541-1772.5	240240	BOS - Halter
1.6 16V 1.6 BiFuel	80 80	07/00→04/09 07/00→04/09	←	→Orga 08777;	24.3541-1767.5	240237	BOS - Halter
			←	→Orga 08777;	24.3541-1768.5	240238	- Halter
			←	Orga 09079→; → 02/09;	24.3541-1771.5	240239	BOS - Halter
			←	Orga 09079→; → 02/09;	24.3541-1772.5	240240	BOS - Halter
1.6 8V 1.6 i 1.9 D	66 65 51	05/99→10/03 09/98→12/00 09/98→11/01	←	→Orga 08749;	24.3481-1739.5	240243	BOS - Halter
			←	→Orga 08749;	24.3481-1740.5	240244	BOS - Halter
			←	Orga 08750→;	24.3481-1769.5	240373	BOS - Halter
			←	Orga 08750→;	24.3481-1770.5	240374	BOS - Halter
2.0 HDI 90	66	12/99→09/09	←	→Orga 08777;	24.3541-1767.5	240237	BOS - Halter
			←	→Orga 08777;	24.3541-1768.5	240238	- Halter
			←	09079→ 10891;	24.3541-1771.5	240239	BOS - Halter
			←	09079→ 10891;	24.3541-1772.5	240240	BOS - Halter
2.0 S16	99	04/99→10/00	←		24.3541-1767.5	240237	BOS - Halter
			←		24.3541-1768.5	240238	- Halter
2.0 S16	100	06/99→12/07	←	10/00→; →Orga 08777;	24.3541-1767.5	240237	BOS - Halter
			←	10/00→; →Orga 08777;	24.3541-1768.5	240238	- Halter
			←	Orga 09079→;	24.3541-1771.5	240239	BOS - Halter
			←	Orga 09079→;	24.3541-1772.5	240240	BOS - Halter

Bremsschlauch

1.0 1.1 i 1.4 HDi 1.6 1.6 16V 1.6 Flex 1.9 D	52 44 51 81 79 83 51	06/01→12/05 09/98→02/07 09/02→02/07 05/05→07/08 06/01→04/09 05/05→07/08 09/98→11/01	←		2	24.5111-0306.3	330596	L= 305
			→	+ ABS	2	24.5229-0200.3	330572	L= 200
			→	Orga 09156→; - ABS	2	24.5229-0200.3	330572	L= 200
			→	→Orga 09155; - ABS;		24.5229-0200.3	330572	L= 200
			→	→Orga 09155; - ABS;		24.5229-0240.3	330400	L= 242
			→	→Orga 09155; - ABS;		24.5229-0240.3	330400	L= 242
1.1	40	08/98→07/00	←	09/98→	2	24.5111-0306.3	330596	L= 305
			→	09/98→; + ABS	2	24.5229-0200.3	330572	L= 200
			→	Orga 09156→; - ABS	2	24.5229-0200.3	330572	L= 200
			→	09/98→; →Orga 09155; - ABS;		24.5229-0200.3	330572	L= 200
			→	09/98→; →Orga 09155; - ABS;		24.5229-0240.3	330400	L= 242
1.4 16V 1.6 HDi 110 2.0 RC	65 80 130	10/03→02/08 05/04→02/07 07/03→12/07	←		2	24.5111-0306.3	330596	L= 305
			→		2	24.5229-0200.3	330572	L= 200
			→		2	24.5111-0306.3	330596	L= 305
1.4 CNG 1.4 LPG	55 55	05/06→09/07 05/06→09/07	←		2	24.5111-0306.3	330596	L= 305
			→	- ABS	2	24.5229-0200.3	330572	L= 200
1.4 Flex	60	01/06→11/09	←		2	24.5111-0306.3	330596	L= 305
			→	→ 02/09; + ABS	2	24.5229-0200.3	330572	L= 200
			→	Orga 09156→; - ABS	2	24.5229-0200.3	330572	L= 200
			→	→Orga 09155; - ABS;		24.5229-0200.3	330572	L= 200

PEUGEOT - 206 Schrägheck (2A/C) 08/98→12/12

Bremsschlauch

1.4 Flex	60	01/06→11/09	➡	→Orga 09155; - ABS; ☐	2	24.5229-0240.3	330400	L= 242
1.4 HDi eco 70	50	09/01→04/09	⬅	→ 02/09	2	24.5111-0306.3	330596	L= 305
1.4 i	55	09/98→12/12	➡	→ 02/09; + ABS	2	24.5229-0200.3	330572	L= 200
1.6 16V	80	07/00→04/09	➡	Orga 09156→; → 02/09; - ABS	2	24.5229-0200.3	330572	L= 200
1.6 BiFuel	80	07/00→04/09	➡	→Orga 09155; - ABS; ☐		24.5229-0200.3	330572	L= 200
2.0 HDi 90	66	12/99→09/09	➡	→Orga 09155; - ABS; ☐		24.5229-0240.3	330400	L= 242
1.6 8V	66	05/99→10/03	⬅	→ 12/00	2	24.5111-0306.3	330596	L= 305
			➡	→ 12/00; ☐		24.5229-0200.3	330572	L= 200
			➡	→ 12/00; ☐		24.5229-0240.3	330400	L= 242
1.6 i	65	09/98→12/00	⬅		2	24.5111-0306.3	330596	L= 305
2.0 S16	99	04/99→10/00	➡	☐		24.5229-0200.3	330572	L= 200
			➡	☐		24.5229-0240.3	330400	L= 242
2.0 S16	100	06/99→12/07	⬅	10/00→	2	24.5111-0306.3	330596	L= 305
			➡	10/00→; + ABS	2	24.5229-0200.3	330572	L= 200
			➡	Orga 09156→; - ABS	2	24.5229-0200.3	330572	L= 200
			➡	10/00→; →Orga 09155; - ABS; ☐		24.5229-0200.3	330572	L= 200
			➡	10/00→; →Orga 09155; - ABS; ☐		24.5229-0240.3	330400	L= 242

PEUGEOT - 206 Stufenheck 03/07→

Bremssattel

1.4	55	03/07→	⬅	→ 02/09; Automatikgetriebe; ☐		24.3481-1769.5	240373	BOS - Halter
			⬅	→ 02/09; - Roland Garros; Schaltgetriebe; V; ☐		24.3481-1769.5	240373	BOS - Halter
			⬅	→ 02/09; Automatikgetriebe; ☐		24.3481-1770.5	240374	BOS - Halter
			⬅	→ 02/09; - Roland Garros; Schaltgetriebe; V; ☐		24.3481-1770.5	240374	BOS - Halter
			⬅	→ 02/09; - Roland Garros; Schaltgetriebe; ☐		24.3481-1771.5	240375	BOS - Halter
			⬅	→ 02/09; - Roland Garros; Schaltgetriebe; ☐		24.3481-1772.5	240376	BOS - Halter
1.4 HDi eco 70	50	09/08→	⬅	→ 02/09; V; ☐		24.3481-1769.5	240373	BOS - Halter
			⬅	→ 02/09; V; ☐		24.3481-1770.5	240374	BOS - Halter
			⬅	→ 02/09; ☐		24.3481-1771.5	240375	BOS - Halter
			⬅	→ 02/09; ☐		24.3481-1772.5	240376	BOS - Halter
1.6 16V	80	03/07→	⬅	→Orga 08777; ☐		24.3541-1767.5	240237	BOS - Halter
			⬅	→Orga 08777; ☐		24.3541-1768.5	240238	- Halter
			⬅	Orga 09079→; → 02/09; ☐		24.3541-1771.5	240239	BOS - Halter
			⬅	Orga 09079→; → 02/09; ☐		24.3541-1772.5	240240	BOS - Halter











Bremsschlauch

1.4	55	03/07→	⬅	→ 02/09	2	24.5111-0306.3	330596	L= 305
			➡	→ 02/09; - ABS	2	24.5229-0200.3	330572	L= 200
1.4 HDi eco 70	50	09/08→	⬅	→ 02/09	2	24.5111-0306.3	330596	L= 305
			➡	→ 02/09; ☐		24.5229-0200.3	330572	L= 200
			➡	→ 02/09; ☐		24.5229-0240.3	330400	L= 242
1.6 16V	80	03/07→	⬅	→ 02/09	2	24.5111-0306.3	330596	L= 305
			➡	→ 02/09; + ABS	2	24.5229-0200.3	330572	L= 200
			➡	Orga 09156→; → 02/09; - ABS	2	24.5229-0200.3	330572	L= 200
			➡	→Orga 09155; - ABS; ☐		24.5229-0200.3	330572	L= 200
			➡	→Orga 09155; - ABS; ☐		24.5229-0240.3	330400	L= 242















































PEUGEOT - 206 SW (2E/K) 07/02→











Bremssattel

1.1	44	07/02→02/07	⬅	☐		24.3481-1771.5	240375	BOS - Halter
1.4	55	07/02→02/07	⬅	☐		24.3481-1772.5	240376	BOS - Halter
1.4 Flex	59	01/06→07/08	⬅	☐				
1.4 LPG	55	07/02→02/07						
→								













	kw					! #		
PEUGEOT - 206 SW (2E/K) 07/02→								
 Bremssattel								
1.4 16V	65	10/03→	←	→ 05/07; ☐		24.3481-1771.5	240375	BOS - Halter
			←	→ 05/07; ☐		24.3481-1772.5	240376	BOS - Halter
1.4 HDi	50	07/02→02/07	←	V; ☐		24.3481-1769.5	240373	BOS - Halter
			←	V; ☐		24.3481-1770.5	240374	BOS - Halter
			←	☐		24.3481-1771.5	240375	BOS - Halter
			←	☐		24.3481-1772.5	240376	BOS - Halter
1.6 1.6 16V 1.6 Flex	81 80 81 - 83	05/05→07/08 07/02→ 05/05→07/08	←	→Orga 10808; ☐		24.3541-1771.5	240239	BOS - Halter
			←	→Orga 10808; ☐		24.3541-1772.5	240240	BOS - Halter
1.6 LPG 2.0 HDi	80 66	07/02→02/07 07/02→02/07	←	☐		24.3541-1771.5	240239	BOS - Halter
			←	☐		24.3541-1772.5	240240	BOS - Halter
1.6 HDi 110	80	05/04→	←	→ 05/07; ☐		24.3541-1771.5	240239	BOS - Halter
			←	→ 05/07; ☐		24.3541-1772.5	240240	BOS - Halter
2.0 16V	100	07/02→02/07	←	☐		24.3541-1771.5	240239	BOS - Halter
			←	☐		24.3541-1772.5	240240	BOS - Halter
 Bremsschlauch								
1.1 1.4 1.4 Flex 1.4 HDi 1.4 LPG 1.6 Flex	44 55 59 50 55 81 - 83	07/02→02/07 07/02→02/07 01/06→07/08 07/02→02/07 07/02→02/07 05/05→07/08	←		2	24.5111-0306.3	330596	L= 305
			→	→Orga 09155; ☐		24.5229-0200.3	330572	L= 200
			→	Orga 09156→	2	24.5229-0200.3	330572	L= 200
			→	→Orga 09155; ☐		24.5229-0240.3	330400	L= 242
1.6 LPG 2.0 16V 2.0 HDi	80 100 66	07/02→02/07 07/02→02/07 07/02→02/07	←					
1.4 16V 1.6 HDi 110	65 80	10/03→ 05/04→	←	→ 05/07	2	24.5111-0306.3	330596	L= 305
			→	→ 05/07	2	24.5229-0200.3	330572	L= 200
1.6 1.6 16V	81 80	05/05→07/08 07/02→	←	→ 05/07	2	24.5111-0306.3	330596	L= 305
			→	→Orga 09155; ☐		24.5229-0200.3	330572	L= 200
			→	Orga 09156→; → 05/07	2	24.5229-0200.3	330572	L= 200
			→	→Orga 09155; ☐		24.5229-0240.3	330400	L= 242
PEUGEOT - 206 Van 04/99→03/09								
 Bremssattel								
1.1	44	09/02→02/07	←	→Orga 08882; + ABS; ☐		24.3481-1741.5	240245	BOS - Halter
			←	→Orga 08238; ☐		24.3481-1741.5	240245	BOS - Halter
			←	08610→ 08882; - ABS; ☐		24.3481-1741.5	240245	BOS - Halter
			←	→Orga 08238; ☐		24.3481-1742.5	240246	BOS - Halter
			←	08610→ 08882; - ABS; ☐		24.3481-1742.5	240246	BOS - Halter
			←	→Orga 08882; + ABS; ☐		24.3481-1742.5	240246	BOS - Halter
			←	Orga 09975→; V; ☐		24.3481-1769.5	240373	BOS - Halter
			←	Orga 09975→; V; ☐		24.3481-1770.5	240374	BOS - Halter
			←	Orga 09975→; ☐		24.3481-1771.5	240375	BOS - Halter
			←	08883→ 09974; ☐		24.3481-1771.5	240375	BOS - Halter
			←	Orga 09975→; ☐		24.3481-1772.5	240376	BOS - Halter
			←	08883→ 09974; ☐		24.3481-1772.5	240376	BOS - Halter
1.4 HDi	50	09/01→03/09	←	→ 02/09; V; ☐		24.3481-1769.5	240373	BOS - Halter
			←	→ 02/09; V; ☐		24.3481-1770.5	240374	BOS - Halter
			←	→ 02/09; ☐		24.3481-1771.5	240375	BOS - Halter
			←	→ 02/09; ☐		24.3481-1772.5	240376	BOS - Halter
1.9 D	51	04/99→05/07	←	→Orga 08749; ☐		24.3481-1739.5	240243	BOS - Halter
			←	→Orga 08749; ☐		24.3481-1740.5	240244	BOS - Halter
			←	Orga 08750→; ☐		24.3481-1769.5	240373	BOS - Halter
			←	Orga 08750→; ☐		24.3481-1770.5	240374	BOS - Halter
 Bremsschlauch								
1.1	44	09/02→02/07	←		2	24.5111-0306.3	330596	L= 305
→								





































	kw			 	! #			
PEUGEOT - 206 Van 04/99→03/09								
 Bremsschlauch								
1.9 D	51	04/99→05/07	➡	+ ABS	2	24.5229-0200.3	330572	L= 200
			➡	Orga 09156→; - ABS	2	24.5229-0200.3	330572	L= 200
			➡	→Orga 09155; - ABS; 		24.5229-0200.3	330572	L= 200
			➡	→Orga 09155; - ABS; 		24.5229-0240.3	330400	L= 242
1.4 HDi	50	09/01→03/09	←	→ 02/09	2	24.5111-0306.3	330596	L= 305
			➡	→ 02/09; + ABS	2	24.5229-0200.3	330572	L= 200
			➡	Orga 09156→; → 02/09; - ABS	2	24.5229-0200.3	330572	L= 200
			➡	→Orga 09155; - ABS; 		24.5229-0200.3	330572	L= 200
			➡	→Orga 09155; - ABS; 		24.5229-0240.3	330400	L= 242
PEUGEOT - 206+ (2L_, 2M_) 01/09→08/13								
 Bremssattel								
1.1	44	01/09→06/13	←	+ D; → 05/13; 		24.3481-1769.5	240373	BOS - Halter
1.1 LPG	44	04/09→06/13	←	+ D; → 05/13; 		24.3481-1770.5	240374	BOS - Halter
1.4 HDi eco 70	50	01/09→06/13	←	+ D; → 05/13; 		24.3481-1771.5	240375	BOS - Halter
1.4 i	54 - 55	01/09→08/13	←	- D; → 05/13; 		24.3481-1772.5	240376	BOS - Halter
 Bremsschlauch								
1.1	44	01/09→06/13	←	→ 05/13	2	24.5111-0306.3	330596	L= 305
1.1 LPG	44	04/09→06/13	➡	→ 05/13	2	24.5229-0200.3	330572	L= 200
1.4 HDi eco 70	50	01/09→06/13						
1.4 i	54 - 55	01/09→08/13						
PEUGEOT - 207 (WA_, WC_) 02/06→12/15								
 Bremssattel								
1.4	54 - 55	04/06→12/15	←	→ 06/12; 		24.3541-1771.5	240239	BOS - Halter
1.4 16V	65	02/06→10/13	←	→ 06/12; 		24.3541-1772.5	240240	BOS - Halter
1.4 Bioflex	60	08/08→12/14						
1.4 HDi	50 - 52	02/06→12/15						
1.6 HDi	68	11/09→12/12						
1.4 16V	70	06/07→10/13	←	08/07→ 06/12; 		24.3541-1761.5	240233	- Halter
			←	08/07→ 06/12; 		24.3541-1762.5	240234	- Halter
1.4 16V	72	10/09→12/12	←	→ 06/12; 		24.3541-1761.5	240233	- Halter
			←	→ 06/12; 		24.3541-1762.5	240234	- Halter
1.4 BiFuel	54	08/07→12/13	←			24.3541-1771.5	240239	BOS - Halter
2.0 HDi	66	10/08→12/12	←			24.3541-1772.5	240240	BOS - Halter
1.6	81	08/08→12/13	←	→ 06/12; 		24.3541-1761.5	240233	- Halter
1.6 16V	79 - 80	02/06→12/13	←	→ 06/12; 		24.3541-1762.5	240234	- Halter
1.6 16V Turbo	110	02/06→10/13	➡	Orga 11635→; → 06/12; 		24.3387-1733.5	240655	TRW - Halter
1.6 Flex	83	08/08→12/13	➡	Orga 11635→; → 06/12; 		24.3387-1734.5	240656	TRW - Halter
1.6 HDi	80	02/06→10/13	➡	Orga 11635→; → 06/12; 		24.3387-1734.5	240656	TRW - Halter
1.6 HDi 110	82	08/09→12/12						
1.6 16V RC	128	02/07→12/12	←	→ 06/12; 		24.3571-9765.5	240651	ATE - Halter
			←	→ 06/12; 		24.3571-9766.5	240652	ATE - Halter
			➡	Orga 11628→; → 06/12; 		24.3387-1733.5	240655	TRW - Halter
			➡	Orga 11628→; → 06/12; 		24.3387-1734.5	240656	TRW - Halter
1.6 16V Turbo	115	10/09→12/12	←	01/10→ 06/12; 		24.3541-1761.5	240233	- Halter
			←	01/10→ 06/12; 		24.3541-1762.5	240234	- Halter
			➡	Orga 11635→; → 06/12; 		24.3387-1733.5	240655	TRW - Halter
			➡	Orga 11635→; → 06/12; 		24.3387-1734.5	240656	TRW - Halter
1.6 16V VTi	81	09/08→12/12	←			24.3541-1761.5	240233	- Halter
			←			24.3541-1762.5	240234	- Halter
			➡	Orga 11628→; 		24.3387-1733.5	240655	TRW - Halter
			➡	Orga 11628→; 		24.3387-1734.5	240656	TRW - Halter
1.6 16V VTi	88	02/07→12/12	←	→ 06/12; 		24.3541-1761.5	240233	- Halter
			←	→ 06/12; 		24.3541-1762.5	240234	- Halter
			➡	Orga 11628→; → 06/12; 		24.3387-1733.5	240655	TRW - Halter







	kw			 	! #		
PEUGEOT - 207 (WA_, WC_) 02/06→12/15							
 Bremssattel							
1.6 16V VTi	88	02/07→12/12	➔	Orga 11628→; → 06/12; ☐		24.3387-1734.5 240656	TRW - Halter
1.6 HDi	66	02/06→10/13	←	→ 06/12; ☐		24.3541-1761.5 240233	- Halter
						24.3541-1771.5 240239	BOS - Halter
			←	→ 06/12; ☐		24.3541-1762.5 240234	- Halter
						24.3541-1772.5 240240	BOS - Halter
			➔	Orga 11635→; → 06/12; ☐		24.3387-1733.5 240655	TRW - Halter
1.9 D	51	10/08→12/12	←	☐		24.3481-1771.5 240375	BOS - Halter
			←	☐		24.3481-1772.5 240376	BOS - Halter
Feder, Bremssattel							
1.6 16V RC	128	02/07→12/12	←	→ 06/12	2	11.8116-0351.1 390538	ATE
Führungshülzensatz, Bremssattel							
1.6 16V RC	128	02/07→12/12	←	→ 06/12		11.0101-5704.2 260095	ATE
Führungsbolzen, Bremssattel							
1.6 16V RC	128	02/07→12/12		→ 06/12	2	11.8171-0008.1 990049	ATE
 Bremsschlauch							
1.4	54 - 55	04/06→12/15	←	→ 06/12	2	24.5144-0480.3 330961	L= 480
1.4 16V	65 - 72	02/06→10/13	➔	→ 06/12	2	24.5239-0190.3 330966	L= 190
1.4 Bioflex	60	08/08→12/14					
1.4 HDi	50 - 52	02/06→12/15					
1.6	81	08/08→12/13					
1.6 16V	79 - 80	02/06→12/13					
1.6 16V RC	128	02/07→12/12					
1.6 16V Turbo	110 - 115	02/06→10/13					
1.6 16V VTi	88	02/07→12/12					
1.6 Flex	83	08/08→12/13					
1.6 HDi	66 - 80	02/06→10/13					
1.6 HDi 110	82	08/09→12/12					
1.4 16V	70	06/07→10/13	←	08/07→ 06/12	2	24.5144-0480.3 330961	L= 480
			➔	08/07→ 06/12	2	24.5239-0190.3 330966	L= 190
1.4 BiFuel	54	08/07→12/13	←		2	24.5144-0480.3 330961	L= 480
			➔		2	24.5239-0190.3 330966	L= 190
1.6 16V VTi	81	09/08→12/12	←		2	24.5144-0480.3 330961	L= 480
			➔		2	24.5239-0190.3 330966	L= 190
1.9 D	51	10/08→12/12	←		2	24.5111-0306.3 330596	L= 305
			➔		2	24.5229-0200.3 330572	L= 200
2.0 HDi	66	10/08→12/12	➔				
PEUGEOT - 207 CC (WD_) 02/07→01/15							
 Bremssattel							
1.6 16V	88	02/07→10/13	←	☐		24.3541-1761.5 240233	- Halter
			←	☐		24.3541-1762.5 240234	- Halter
			➔	für DAM-Nummer ab: 1164282 →; ☐		24.3387-1733.5 240655	TRW - Halter
			➔	für DAM-Nummer ab: 1164282 →; ☐		24.3387-1734.5 240656	TRW - Halter
1.6 16V Turbo	110 - 115	02/07→12/13	←	☐		24.3541-1761.5 240233	- Halter
			➔	für DAM-Nummer ab: 1163582 →; ☐		24.3387-1733.5 240655	TRW - Halter
1.6 HDi	80	02/07→01/15	←	☐		24.3541-1762.5 240234	- Halter
			➔	für DAM-Nummer ab: 1163582 →; ☐		24.3387-1733.5 240655	TRW - Halter
			➔	für DAM-Nummer ab: 1163582 →; ☐		24.3387-1734.5 240656	TRW - Halter
1.6 HDi	82	08/09→10/13	←	☐		24.3541-1761.5 240233	- Halter
			←	☐		24.3541-1762.5 240234	- Halter
			➔	☐		24.3387-1733.5 240655	TRW - Halter
			➔	☐		24.3387-1734.5 240656	TRW - Halter
 Bremsschlauch							
1.6 16V	88	02/07→10/13	←		2	24.5144-0480.3 330961	L= 480
1.6 16V Turbo	110 - 115	02/07→12/13	➔		2	24.5239-0190.3 330966	L= 190
→							





















	kw					! #		
PEUGEOT - 207 CC (WD_) 02/07→01/15								
 Bremsschlauch								
1.6 HDi	80 - 82	02/07→01/15	←			2	24.5144-0480.3 330961	L= 480
			→			2	24.5239-0190.3 330966	L= 190
PEUGEOT - 207 Kasten/Schrägheck (WA_, WC_) 04/06→								
 Bremssattel								
1.4	54	06/07→10/08	←	☐			24.3541-1771.5 240239	BOS - Halter
			←	☐			24.3541-1772.5 240240	BOS - Halter
1.4 HDi	50	04/07→	←	→ 06/12; ☐			24.3541-1771.5 240239	BOS - Halter
			←	→ 06/12; ☐			24.3541-1772.5 240240	BOS - Halter
1.6 HDi	66 - 68	04/07→03/13	←	→ 06/12; ☐			24.3541-1761.5 240233	- Halter
							24.3541-1771.5 240239	BOS - Halter
			←	→ 06/12; ☐			24.3541-1762.5 240234	- Halter
							24.3541-1772.5 240240	BOS - Halter
			→	Orga 11635→; → 06/12; ☐			24.3387-1733.5 240655	TRW - Halter
			→	Orga 11635→; → 06/12; ☐			24.3387-1734.5 240656	TRW - Halter
1.6 HDi	80	04/06→12/12	←	☐			24.3541-1761.5 240233	- Halter
			←	☐			24.3541-1762.5 240234	- Halter
			→	Orga 11635→; ☐			24.3387-1733.5 240655	TRW - Halter
			→	Orga 11635→; ☐			24.3387-1734.5 240656	TRW - Halter
1.6 VTi	88	03/07→12/12	←	☐			24.3541-1761.5 240233	- Halter
			←	☐			24.3541-1762.5 240234	- Halter
			→	Orga 11628→; ☐			24.3387-1733.5 240655	TRW - Halter
			→	Orga 11628→; ☐			24.3387-1734.5 240656	TRW - Halter
 Bremsschlauch								
1.4	54	06/07→10/08	←			2	24.5144-0480.3 330961	L= 480
1.6 HDi	80	04/06→12/12	→			2	24.5239-0190.3 330966	L= 190
1.6 VTi	88	03/07→12/12	→			2	24.5144-0480.3 330961	L= 480
1.4 HDi	50	04/07→	←	→ 06/12		2	24.5144-0480.3 330961	L= 480
1.6 HDi	66 - 68	04/07→03/13	→	→ 06/12		2	24.5239-0190.3 330966	L= 190
PEUGEOT - 207 Stufenheck 12/07→12/14								
 Bremssattel								
1.4	54 - 55	12/07→12/12	←	→ 06/12; ☐			24.3541-1771.5 240239	BOS - Halter
1.4 Flex	60	11/08→12/14	←	→ 06/12; ☐			24.3541-1772.5 240240	BOS - Halter
1.6 Bioflex	83	01/08→12/13	←	→ 06/12; ☐			24.3541-1761.5 240233	- Halter
			←	→ 06/12; ☐			24.3541-1762.5 240234	- Halter
			→	Orga 11635→; → 06/12; ☐			24.3387-1733.5 240655	TRW - Halter
			→	Orga 11635→; → 06/12; ☐			24.3387-1734.5 240656	TRW - Halter
1.9 XSD	51	12/07→12/12	←	☐			24.3481-1771.5 240375	BOS - Halter
			←	☐			24.3481-1772.5 240376	BOS - Halter
2.0 HDi	66	12/07→12/12	←	☐			24.3541-1771.5 240239	BOS - Halter
			←	☐			24.3541-1772.5 240240	BOS - Halter
 Bremsschlauch								
1.4	54 - 55	12/07→12/12	←	→ 06/12		2	24.5144-0480.3 330961	L= 480
1.4 Flex	60	11/08→12/14	→	→ 06/12		2	24.5239-0190.3 330966	L= 190
1.6 Bioflex	83	01/08→12/13	→					
1.9 XSD	51	12/07→12/12	←			2	24.5111-0306.3 330596	L= 305
2.0 HDi	66	12/07→12/12	→			2	24.5229-0200.3 330572	L= 200
PEUGEOT - 207 SW (WK_) 02/07→12/13								
 Bremssattel								
1.4	54	06/07→12/12	←	☐			24.3541-1771.5 240239	BOS - Halter
1.4 Flex	59	08/08→01/13	←	☐			24.3541-1772.5 240240	BOS - Halter
1.4 LPG	54	08/07→12/12	←	☐				
2.0 HDi	66	10/08→12/12	←	☐				
1.4 16V	70	06/07→10/13	←	→ 07/13; ☐			24.3541-1761.5 240233	- Halter
1.6 HDi	82	08/09→10/13						













































	kw			 	! #		
PEUGEOT - 207 SW (WK_) 02/07→12/13							
 Bremssattel							
1.4 16V 1.6 HDi	70 82	06/07→10/13 08/09→10/13	←	→ 07/13; ☐		24.3541-1762.5 240234	- Halter
1.4 16V	72	11/09→12/12	←	☐		24.3541-1761.5 240233	- Halter
			←	☐		24.3541-1762.5 240234	- Halter
1.6 1.6 Flex	81 83	08/08→12/12 08/08→12/13	←	→ 06/12; ☐		24.3541-1761.5 240233	- Halter
			←	→ 06/12; ☐		24.3541-1762.5 240234	- Halter
			→	Orga 11635→; → 06/12; ☐		24.3387-1733.5 240655	TRW - Halter
			→	Orga 11635→; → 06/12; ☐		24.3387-1734.5 240656	TRW - Halter
1.6 16V	88	06/07→10/13	←	→ 07/13; ☐		24.3541-1761.5 240233	- Halter
			←	→ 07/13; ☐		24.3541-1762.5 240234	- Halter
			→	Orga 11628→; → 07/13; ☐		24.3387-1733.5 240655	TRW - Halter
			→	Orga 11628→; → 07/13; ☐		24.3387-1734.5 240656	TRW - Halter
1.6 16V RC	128	02/07→12/12	←	11/07→; ☐		24.3571-9765.5 240651	ATE - Halter
			←	11/07→; ☐		24.3571-9766.5 240652	ATE - Halter
			→	Orga 11628→; ☐		24.3387-1733.5 240655	TRW - Halter
			→	Orga 11628→; ☐		24.3387-1734.5 240656	TRW - Halter
1.6 16V Turbo	110	02/07→12/12	←	☐		24.3541-1761.5 240233	- Halter
			←	☐		24.3541-1762.5 240234	- Halter
			→	Orga 11628→; ☐		24.3387-1733.5 240655	TRW - Halter
			→	Orga 11628→; ☐		24.3387-1734.5 240656	TRW - Halter
1.6 HDi	66	06/07→12/12	←	für Bremsscheibendurchmesser [mm]: 283; ☐		24.3541-1761.5 240233	- Halter
			←	für Bremsscheibendurchmesser [mm]: 283; ☐		24.3541-1762.5 240234	- Halter
			←	für Bremsscheibendurchmesser [mm]: 266; ☐		24.3541-1771.5 240239	BOS - Halter
			←	für Bremsscheibendurchmesser [mm]: 266; ☐		24.3541-1772.5 240240	BOS - Halter
			→	Orga 11635→; ☐		24.3387-1733.5 240655	TRW - Halter
			→	Orga 11635→; ☐		24.3387-1734.5 240656	TRW - Halter
1.6 HDi	68	11/09→12/13	←	☐		24.3541-1761.5 240233	- Halter
			←	☐		24.3541-1762.5 240234	- Halter
			→	☐		24.3387-1733.5 240655	TRW - Halter
			→	☐		24.3387-1734.5 240656	TRW - Halter
1.6 HDi	80	06/07→12/12	←	☐		24.3541-1761.5 240233	- Halter
			←	☐		24.3541-1762.5 240234	- Halter
			→	Orga 11635→; ☐		24.3387-1733.5 240655	TRW - Halter
			→	Orga 11635→; ☐		24.3387-1734.5 240656	TRW - Halter
Feder, Bremssattel							
1.6 16V RC	128	02/07→12/12		11/07→	2	11.8116-0351.1 390538	ATE
Führungshülzensatz, Bremssattel							
1.6 16V RC	128	02/07→12/12	←	11/07→		11.0101-5704.2 260095	ATE
Führungsbolzen, Bremssattel							
1.6 16V RC	128	02/07→12/12		11/07→	2	11.8171-0008.1 990049	ATE
 Bremsschlauch							
1.4 1.4 16V	54 72	06/07→12/12 11/09→12/12	←		2	24.5144-0480.3 330961	L= 480
1.4 Flex 1.4 LPG	59 54	08/08→01/13 08/07→12/12	→		2	24.5239-0190.3 330966	L= 190
1.6 16V Turbo 1.6 HDi	110 66 - 80	02/07→12/12 06/07→12/13					
1.4 16V 1.6 16V 1.6 HDi	70 88 82	06/07→10/13 06/07→10/13 08/09→10/13	←	→ 07/13	2	24.5144-0480.3 330961	L= 480
			→	→ 07/13	2	24.5239-0190.3 330966	L= 190
1.6 1.6 Flex	81 83	08/08→12/12 08/08→12/13	←	→ 06/12	2	24.5144-0480.3 330961	L= 480
			→	→ 06/12	2	24.5239-0190.3 330966	L= 190
→							

	kw					! #		
PEUGEOT - 207 SW (WK_) 02/07→12/13								
 Bremsschlauch								
1.6 16V RC	128	02/07→12/12	←	11/07→	2	24.5144-0480.3	330961	L= 480
			→	11/07→	2	24.5239-0190.3	330966	L= 190
2.0 HDi	66	10/08→12/12	←		2	24.5111-0306.3	330596	L= 305
			→		2	24.5229-0200.3	330572	L= 200
PEUGEOT - 207 SW Kasten/Kombi (WK_) 08/07→12/12								
 Bremssattel								
1.6 HDi	66 - 80	08/07→12/12	←			24.3541-1761.5	240233	- Halter
			←			24.3541-1762.5	240234	- Halter
			→	Orga 11635→; 		24.3387-1733.5	240655	TRW - Halter
			→	Orga 11635→; 		24.3387-1734.5	240656	TRW - Halter
 Bremsschlauch								
1.6 HDi	66 - 80	08/07→12/12	←		2	24.5144-0480.3	330961	L= 480
			→		2	24.5239-0190.3	330966	L= 190
PEUGEOT - 208 I (CA_, CC_) 03/12→03/20								
 Bremssattel								
1.0	50	03/12→12/19	←	für Bremsscheibendurchmesser [mm]: 266; 		24.3541-1771.5	240239	BOS - Halter
1.2 GPL	60	06/15→12/19						
1.2 PureTech 82	61	03/18→12/19	←	für Bremsscheibendurchmesser [mm]: 266; 		24.3541-1772.5	240240	BOS - Halter
1.2 THP 110	81	01/13→12/19						
1.2 VTi 68 / PureTech 68	50	08/16→12/19						
1.2 VTi 82	60	03/12→12/19	←	für Bremsscheibendurchmesser [mm]: 302; 		24.3571-9939.5	241036	ATE - Halter
1.4 GPL	70	10/13→12/19						
1.4 HDi	50	03/12→12/19	←	für Bremsscheibendurchmesser [mm]: 302; 		24.3571-9940.5	241037	ATE - Halter
1.4 VTi	70	03/12→12/19						
1.5 BlueHDI 100	75	05/18→12/19	→			24.3387-1733.5	240655	TRW - Halter
1.6	85 - 115	03/12→12/19	→			24.3387-1734.5	240656	TRW - Halter
1.6 BlueHDI 100	73	01/15→12/19						
1.6 BlueHDI 120	88	01/15→12/19						
1.6 e-HDi	82	07/15→12/19						
1.6 HDi	68 - 85	03/12→12/19						
1.6 HDi / BlueHDI 75	55	01/13→12/19						
1.6 THP 165	121	03/15→12/19						
1.6 GTi	147	08/12→12/19	←	03/13→; für Bremsscheibendurchmesser [mm]: 302; 		24.3571-9939.5	241036	ATE - Halter
			←	03/13→; für Bremsscheibendurchmesser [mm]: 302; 		24.3571-9940.5	241037	ATE - Halter
1.6 GTi	153	10/14→12/19	←	Orga 14084→; für Bremsscheibendurchmesser [mm]: 302; 		24.3571-9939.5	241036	ATE - Halter
			←	Orga 14084→; für Bremsscheibendurchmesser [mm]: 302; 		24.3571-9940.5	241037	ATE - Halter
Feder, Bremssattel								
1.0	50	03/12→12/19	←	für Bremsscheibendurchmesser [mm]: 302	2	11.8116-0356.1	390586	ATE
1.2 GPL	60	06/15→12/19						
1.2 THP 110	81	01/13→12/19						
1.2 VTi 82	60	03/12→12/19						
1.4 GPL	70	10/13→12/19						
1.4 HDi	50	03/12→12/19						
1.4 VTi	70	03/12→12/19						
1.6	85 - 115	03/12→12/19						
1.6 BlueHDI 100	73	01/15→12/19						
1.6 BlueHDI 120	88	01/15→12/19						
1.6 e-HDi	82	07/15→12/19						
1.6 HDi	68 - 85	03/12→12/19						
1.6 HDi / BlueHDI 75	55	01/13→12/19						
1.6 THP 165	121	03/15→12/19						
1.6 GTi	147	08/12→12/19	←	03/13→; für Bremsscheibendurchmesser [mm]: 302	2	11.8116-0356.1	390586	ATE
1.6 GTi	153	10/14→12/19	←	Orga 14084→; für Bremsscheibendurchmesser [mm]: 302	2	11.8116-0356.1	390586	ATE
Führungshülzensatz, Bremssattel								
1.0	50	03/12→12/19	←	für Bremsscheibendurchmesser [mm]: 302		11.0101-5704.2	260095	ATE
1.2 GPL	60	06/15→12/19						
1.2 THP 110	81	01/13→12/19						
1.2 VTi 82	60	03/12→12/19						
→								









	kW			 	! #		
PEUGEOT - 208 I (CA_, CC_) 03/12→03/20							
Führungshülzensatz, Bremsattel							
1.4 GPL	70	10/13→12/19	←	für Bremsscheibendurchmesser [mm]: 302		11.0101-5704.2 260095	ATE
1.4 HDi	50	03/12→12/19					
1.4 VTi	70	03/12→12/19					
1.6	85 - 115	03/12→12/19					
1.6 BlueHDi 100	73	01/15→12/19					
1.6 BlueHDi 120	88	01/15→12/19					
1.6 e-HDi	82	07/15→12/19					
1.6 HDi	68 - 85	03/12→12/19					
1.6 HDi / BlueHDi 75	55	01/13→12/19					
1.6 THP 165	121	03/15→12/19					
1.6 GTi	147	08/12→12/19	←	03/13→; für Bremsscheibendurchmesser [mm]: 302		11.0101-5704.2 260095	ATE
1.6 GTi	153	10/14→12/19	←	Orga 14084→; für Bremsscheibendurchmesser [mm]: 302		11.0101-5704.2 260095	ATE
Führungsbolzen, Bremsattel							
1.0	50	03/12→12/19	←	für Bremsscheibendurchmesser [mm]: 302	2	11.8171-0008.1 990049	ATE
1.2 GPL	60	06/15→12/19					
1.2 THP 110	81	01/13→12/19					
1.2 VTi 82	60	03/12→12/19					
1.4 GPL	70	10/13→12/19					
1.4 HDi	50	03/12→12/19					
1.4 VTi	70	03/12→12/19					
1.6	85 - 115	03/12→12/19					
1.6 BlueHDi 100	73	01/15→12/19					
1.6 BlueHDi 120	88	01/15→12/19					
1.6 e-HDi	82	07/15→12/19					
1.6 HDi	68 - 85	03/12→12/19					
1.6 HDi / BlueHDi 75	55	01/13→12/19					
1.6 THP 165	121	03/15→12/19					
1.6 GTi	147	08/12→12/19	←	03/13→; für Bremsscheibendurchmesser [mm]: 302	2	11.8171-0008.1 990049	ATE
1.6 GTi	153	10/14→12/19	←	Orga 14084→; für Bremsscheibendurchmesser [mm]: 302	2	11.8171-0008.1 990049	ATE
Bremsschlauch							
1.0	50	03/12→12/19	←	für Bremsscheibendurchmesser [mm]: 266	2	24.5111-0496.3 331371	L= 495
1.2 GPL	60	06/15→12/19					
1.2 PureTech 82	61	03/18→12/19	←	für Bremsscheibendurchmesser [mm]: 302	2	24.5144-0480.3 330961	L= 480
1.2 THP 110	81	01/13→12/19					
1.2 VTi 68 / PureTech 68	50	08/16→12/19	→		2	24.5239-0190.3 330966	L= 190
1.2 VTi 82	60	03/12→12/19					
1.4 GPL	70	10/13→12/19					
1.4 HDi	50	03/12→12/19					
1.4 VTi	70	03/12→12/19					
1.6	85 - 115	03/12→12/19					
1.6 BlueHDi 100	73	01/15→12/19					
1.6 BlueHDi 120	88	01/15→12/19					
1.6 e-HDi	82	07/15→12/19					
1.6 HDi	68 - 85	03/12→12/19					
1.6 HDi / BlueHDi 75	55	01/13→12/19					
1.6 THP 165	121	03/15→12/19					
1.5 BlueHDi 100	75	05/18→12/19	←	für Bremsscheibendurchmesser [mm]: 266	2	24.5111-0496.3 331371	L= 495
			→	für Bremsscheibendurchmesser [mm]: 302	2	24.5144-0480.3 330961	L= 480
			→		2	24.5239-0190.3 330966	L= 190
1.6 GTi	147	08/12→12/19	←	03/13→; für Bremsscheibendurchmesser [mm]: 266	2	24.5111-0496.3 331371	L= 495
			←	03/13→; für Bremsscheibendurchmesser [mm]: 302	2	24.5144-0480.3 330961	L= 480
			→	03/13→	2	24.5239-0190.3 330966	L= 190
1.6 GTi	153	10/14→12/19	→		2	24.5239-0190.3 330966	L= 190
PEUGEOT - 208 II (UB_, UP_, UW_, UJ_) 06/19→							
Feder, Bremsattel							
1.2 MHEV	74	08/23→	←	für Bremsscheibendurchmesser [mm]: 302; für DAM-Nummer ab: 1545576 →	2	11.8116-0356.1 390586	ATE
1.2 PureTech 100	74	06/19→	←	für Bremsscheibendurchmesser [mm]: 302; → für DAM-Nummer bis: 1624676	2	11.8116-0356.1 390586	ATE
1.2 PureTech 130	96	06/19→					
1.2 PureTech 75	55	06/19→					
1.2 VTi 82	60	06/19→					
→							









	kw					! #			
PEUGEOT - 208 II (UB_, UP_, UW_, UJ_) 06/19→									
Feder, Bremssattel									
1.5 BlueHDI 100	75	06/19→	←	für Bremsscheibendurchmesser [mm]: 302; → für DAM-Nummer bis: 1624676		2	11.8116-0356.1	390586	ATE
1.5 BlueHDI 130	96	09/19→							
1.6 HDi 90	68	10/19→							
1.6 VTi 115	85	11/19→							
e-208	100	06/19→							
PEUGEOT - 208 Kasten/Schrägheck (CR_) 02/13→12/19									
 Bremssattel									
1.2 VTI 68 / PureTech 68	50	06/15→12/19	←	für Bremsscheibendurchmesser [mm]: 266; 			24.3541-1771.5	240239	BOS - Halter
1.2 VTi 82 / PureTech 82	60	06/15→12/19							
1.4 HDi 68	50	02/13→12/19	←	für Bremsscheibendurchmesser [mm]: 266; 			24.3541-1772.5	240240	BOS - Halter
1.5 BlueHDI 100	75	05/18→12/19							
1.6 Blue HDi 100	73	06/15→12/19	←	für Bremsscheibendurchmesser [mm]: 302; 			24.3571-9939.5	241036	ATE - Halter
1.6 BlueHDI 75	55	04/15→12/19							
1.6 HDi 92	68	03/14→12/19	←	für Bremsscheibendurchmesser [mm]: 302; 			24.3571-9940.5	241037	ATE - Halter
			→				24.3387-1733.5	240655	TRW - Halter
			→				24.3387-1734.5	240656	TRW - Halter
Feder, Bremssattel									
1.2 VTi 82 / PureTech 82	60	06/15→12/19	←	für Bremsscheibendurchmesser [mm]: 302		2	11.8116-0356.1	390586	ATE
1.4 HDi 68	50	02/13→12/19							
1.6 Blue HDi 100	73	06/15→12/19							
1.6 BlueHDI 75	55	04/15→12/19							
1.6 HDi 92	68	03/14→12/19							
Führungshülzensatz, Bremssattel									
1.2 VTi 82 / PureTech 82	60	06/15→12/19	←	für Bremsscheibendurchmesser [mm]: 302			11.0101-5704.2	260095	ATE
1.4 HDi 68	50	02/13→12/19							
1.6 Blue HDi 100	73	06/15→12/19							
1.6 BlueHDI 75	55	04/15→12/19							
1.6 HDi 92	68	03/14→12/19							
Führungsbolzen, Bremssattel									
1.2 VTi 82 / PureTech 82	60	06/15→12/19	←	für Bremsscheibendurchmesser [mm]: 302		2	11.8171-0008.1	990049	ATE
1.4 HDi 68	50	02/13→12/19							
1.6 Blue HDi 100	73	06/15→12/19							
1.6 BlueHDI 75	55	04/15→12/19							
1.6 HDi 92	68	03/14→12/19							
 Bremsschlauch									
1.2 VTI 68 / PureTech 68	50	06/15→12/19	←	für Bremsscheibendurchmesser [mm]: 266		2	24.5111-0496.3	331371	L= 495
1.2 VTI 82 / PureTech 82	60	06/15→12/19							
1.4 HDi 68	50	02/13→12/19	←	für Bremsscheibendurchmesser [mm]: 302		2	24.5144-0480.3	330961	L= 480
1.6 Blue HDi 100	73	06/15→12/19							
1.6 BlueHDI 75	55	04/15→12/19	→			2	24.5239-0190.3	330966	L= 190
1.6 HDi 92	68	03/14→12/19							
1.5 BlueHDI 100	75	05/18→12/19	←	für Bremsscheibendurchmesser [mm]: 266		2	24.5111-0496.3	331371	L= 495
			→	für Bremsscheibendurchmesser [mm]: 302		2	24.5144-0480.3	330961	L= 480
			→			2	24.5239-0190.3	330966	L= 190
PEUGEOT - 301 11/12→									
 Bremssattel									
1.2 PureTech 82	61	02/18→	←	V; 			24.3541-1771.5	240239	BOS - Halter
1.2 VTi 72	53	11/12→							
1.2 VTi 82	60	12/14→	←	V; 			24.3541-1772.5	240240	BOS - Halter
1.5 BlueHDI 100	75	05/18→							
1.6 BlueHDI 100	73	04/14→							
1.6 HDi 90	68	11/12→							
1.6 LPG	85	07/14→							
1.6 VTi 115	85	11/12→10/17							
 Bremsschlauch									
1.2 PureTech 82	61	02/18→	→			2	24.5239-0190.3	330966	L= 190
1.2 VTi 72	53	11/12→							
1.2 VTi 82	60	12/14→							
1.5 BlueHDI 100	75	05/18→							
1.6 BlueHDI 100	73	04/14→							
1.6 HDi 90	68	11/12→							
1.6 LPG	85	07/14→							
1.6 VTi 115	85	11/12→10/17							









	kw			 	! #		
PEUGEOT - 306 (7B, N3, N5) 04/93→10/03							
Bremssattel							
1.1	44	06/94→05/01	←	→ 04/97; + ABS; 		24.3481-9833.5 240479	ATE - Halter
			←	→ 04/97; + ABS; 		24.3481-9834.5 240480	ATE - Halter
1.4 SL	55	06/94→05/01	←	05/97→; - ABS; 		24.3481-1741.5 240245	BOS - Halter
			←	05/97→; - ABS; 		24.3481-1742.5 240246	BOS - Halter
			←	10/94→; →Orga 08575; + ABS; 		24.3481-9833.5 240479	ATE - Halter
			←	10/94→; →Orga 08575; + ABS; 		24.3481-9834.5 240480	ATE - Halter
			←	Orga 08576→; + ABS; 		24.3541-1757.5 240934	TRW - Halter
						24.3541-1767.5 240237	BOS - Halter
			←	Orga 08576→; + ABS; 		24.3541-1758.5 240935	TRW - Halter
						24.3541-1768.5 240238	- Halter
1.6 1.8 1.8 ST 1.9 D	66 74 74 51	07/00→05/01 06/94→05/01 06/94→05/01 09/98→05/01	←	→Orga 08575; 		24.3481-9833.5 240479	ATE - Halter
			←	Orga 08576→; - ABS; 		24.3481-9833.5 240479	ATE - Halter
			←	→Orga 08575; 		24.3481-9834.5 240480	ATE - Halter
			←	Orga 08576→; - ABS; 		24.3481-9834.5 240480	ATE - Halter
			←	Orga 08576→; + ABS; 		24.3541-1757.5 240934	TRW - Halter
						24.3541-1767.5 240237	BOS - Halter
			←	Orga 08576→; + ABS; 		24.3541-1758.5 240935	TRW - Halter
						24.3541-1768.5 240238	- Halter
1.6	72	10/00→05/01	←	- ABS; 		24.3481-9833.5 240479	ATE - Halter
			←	- ABS; 		24.3481-9834.5 240480	ATE - Halter
			←	+ ABS; 		24.3541-1757.5 240934	TRW - Halter
						24.3541-1767.5 240237	BOS - Halter
			←	+ ABS; 		24.3541-1758.5 240935	TRW - Halter
						24.3541-1768.5 240238	- Halter
1.6 SR	65	06/94→10/00	←	10/94→; →Orga 08575; 		24.3481-9833.5 240479	ATE - Halter
			←	Orga 08576→; - ABS; 		24.3481-9833.5 240479	ATE - Halter
			←	10/94→; →Orga 08575; 		24.3481-9834.5 240480	ATE - Halter
			←	Orga 08576→; - ABS; 		24.3481-9834.5 240480	ATE - Halter
			←	Orga 08576→; + ABS; 		24.3541-1757.5 240934	TRW - Halter
						24.3541-1767.5 240237	BOS - Halter
			←	Orga 08576→; + ABS; 		24.3541-1758.5 240935	TRW - Halter
						24.3541-1768.5 240238	- Halter
1.8 16V 2.0 S16	81 110	03/97→05/01 06/94→05/01	←			24.3541-1757.5 240934	TRW - Halter
						24.3541-1767.5 240237	BOS - Halter
			←			24.3541-1758.5 240935	TRW - Halter
						24.3541-1768.5 240238	- Halter
1.8 16V	82	03/97→07/01	←	→ 05/01; 		24.3541-1757.5 240934	TRW - Halter
						24.3541-1767.5 240237	BOS - Halter
			←	→ 05/01; 		24.3541-1758.5 240935	TRW - Halter
						24.3541-1768.5 240238	- Halter
1.9 SLD 1.9 SRDT	47 - 50 66	06/94→05/01 06/94→05/01	←	10/94→; 		24.3481-9833.5 240479	ATE - Halter
			←	10/94→; 		24.3481-9834.5 240480	ATE - Halter
2.0 2.0 ST	97 89	03/97→05/01 07/94→05/01	←	05/97→; 		24.3541-1757.5 240934	TRW - Halter
						24.3541-1767.5 240237	BOS - Halter
			←	05/97→; 		24.3541-1758.5 240935	TRW - Halter
						24.3541-1768.5 240238	- Halter
2.0 HDI 90	66	06/99→12/01	←	→ 05/01; 		24.3541-1757.5 240934	TRW - Halter
			←	→ 05/01; 		24.3541-1758.5 240935	TRW - Halter
			←			24.3541-1767.5 240237	BOS - Halter
			←			24.3541-1768.5 240238	- Halter
2.0 S16	112	06/94→05/01	←	07/94→; 		24.3541-1757.5 240934	TRW - Halter
						24.3541-1767.5 240237	BOS - Halter
			←	07/94→; 		24.3541-1758.5 240935	TRW - Halter
						24.3541-1768.5 240238	- Halter
Feder, Bremssattel							
1.1	44	06/94→05/01	←	→ 04/97; + ABS	2	11.8116-0129.1 390591	ATE
1.4 SL	55	06/94→05/01	←	10/94→; →Orga 08575; + ABS	2	11.8116-0129.1 390591	ATE
→							

































	kW			 	! #										
PEUGEOT - 306 (7B, N3, N5) 04/93→10/03															
Feder, Bremssattel															
1.6	66	07/00→05/01	←	→Orga 08575	2	11.8116-0129.1 390591	ATE								
1.8	74	06/94→05/01	←	Orga 08576→; - ABS	2	11.8116-0129.1 390591	ATE								
1.8 ST	74	06/94→05/01													
1.9 D	51	09/98→05/01													
1.6	72	10/00→05/01	←	- ABS	2	11.8116-0129.1 390591	ATE								
1.6 SR	65	06/94→10/00	←	10/94→; →Orga 08575	2	11.8116-0129.1 390591	ATE								
			←	Orga 08576→; - ABS	2	11.8116-0129.1 390591	ATE								
1.9 SLD	47 -	06/94→05/01	←	10/94→	2	11.8116-0129.1 390591	ATE								
1.9 SRDT	50 66	06/94→05/01													
Führungshülzensatz, Bremssattel															
1.1	44	06/94→05/01	←	→ 04/97; + ABS		11.0101-5407.2 260011	ATE								
1.4 SL	55	06/94→05/01	←	10/94→; →Orga 08575; + ABS		11.0101-5407.2 260011	ATE								
1.6	66	07/00→05/01	←	→Orga 08575	2	11.0101-5407.2 260011	ATE								
1.8	74	06/94→05/01													
1.8 ST	74	06/94→05/01													
1.9 D	51	09/98→05/01	←	Orga 08576→; - ABS	2	11.0101-5407.2 260011	ATE								
1.6	72	10/00→05/01	←	- ABS	2	11.0101-5407.2 260011	ATE								
1.6 SR	65	06/94→10/00	←	10/94→; →Orga 08575	2	11.0101-5407.2 260011	ATE								
			←	Orga 08576→; - ABS	2	11.0101-5407.2 260011	ATE								
1.9 SLD	47 -	06/94→05/01	←	10/94→	2	11.0101-5407.2 260011	ATE								
1.9 SRDT	50 66	06/94→05/01													
Führungsbolzen, Bremssattel															
1.1	44	06/94→05/01		→ 04/97; + ABS	2	11.8171-0008.1 990049	ATE								
1.4 SL	55	06/94→05/01		10/94→; →Orga 08575; + ABS	2	11.8171-0008.1 990049	ATE								
1.6	66	07/00→05/01		→Orga 08575	2	11.8171-0008.1 990049	ATE								
1.8	74	06/94→05/01													
1.8 ST	74	06/94→05/01													
1.9 D	51	09/98→05/01		Orga 08576→; - ABS	2	11.8171-0008.1 990049	ATE								
1.6	72	10/00→05/01		- ABS	2	11.8171-0008.1 990049	ATE								
1.6 SR	65	06/94→10/00		10/94→; →Orga 08575	2	11.8171-0008.1 990049	ATE								
				Orga 08576→; - ABS	2	11.8171-0008.1 990049	ATE								
1.9 SLD	47 -	06/94→05/01		10/94→	2	11.8171-0008.1 990049	ATE								
1.9 SRDT	50 66	06/94→05/01													
Zubehörsatz, Bremssattel															
2.0	97	03/97→05/01	←	→ 04/97; für Fahrzeuge ohne Niveauregulierung		24.0101-3601.2 260044	TRW								
2.0 ST	89	07/94→05/01													
 Bremsschlauch															
1.1	44	06/94→05/01	←	→ 04/97	2	24.5111-0495.3 330505	L= 495								
			←	→ 04/97; + ABS	2	24.5111-0520.3 330506	L= 519								
			→	→ 04/97; - ABS	2	24.5228-0195.3 330469	L= 202								
			→	→ 04/97; + ABS; ☐		24.5228-0195.3 330469	L= 202								
			→	→ 04/97; + ABS; ☐		24.5228-0245.3 330531	L= 245								
1.4 SL	55	06/94→05/01	←	10/94→ 04/97	2	24.5111-0495.3 330505	L= 495								
			←	05/97→	2	24.5111-0495.3 330505	L= 495								
						24.5111-0520.3 330506	L= 519								
			←	10/94→ 04/97; + ABS	2	24.5111-0520.3 330506	L= 519								
			→	10/94→ 04/97; - ABS	2	24.5228-0195.3 330469	L= 202								
			→	10/94→ 04/97; + ABS; ☐		24.5228-0195.3 330469	L= 202								
			→	05/97→; ☐		24.5228-0195.3 330469	L= 202								
			→	05/97→; ☐		24.5228-0245.3 330531	L= 245								
1.6	72	10/00→05/01	←		2	24.5111-0495.3 330505	L= 495								
								1.8	74	06/94→05/01		24.5111-0520.3 330506	L= 519		
									81	03/97→05/01					
								1.8 16V	74	06/94→05/01	→	☐		24.5228-0195.3 330469	L= 202
								1.8 ST	74	06/94→05/01	→	☐		24.5228-0195.3 330469	L= 202
1.9 D	51 -	03/98→05/01	→	☐		24.5228-0245.3 330531	L= 245								
2.0	55														
2.0 HDI 90	97	03/97→05/01													
2.0 S16	66	06/99→12/01													
→	110	06/94→05/01													

	kw					! #		
PEUGEOT - 306 (7B, N3, N5) 04/93→10/03								
Bremsschlauch								
2.0 ST	89	07/94→05/01	←			2	24.5111-0495.3 330505	L= 495
			→	☐			24.5111-0520.3 330506	L= 519
			→	☐			24.5228-0195.3 330469	L= 202
			→	☐			24.5228-0245.3 330531	L= 245
1.6 SR	65	06/94→10/00	←	10/94→		2	24.5111-0495.3 330505	L= 495
1.9 SLD	47 - 50	06/94→05/01	←				24.5111-0520.3 330506	L= 519
1.9 SRDT	66	06/94→05/01	→	10/94→; ☐			24.5228-0195.3 330469	L= 202
			→	10/94→; ☐			24.5228-0245.3 330531	L= 245
1.8 16V	82	03/97→07/01	←	→ 05/01		2	24.5111-0495.3 330505	L= 495
			→	→ 05/01; ☐			24.5111-0520.3 330506	L= 519
			→	→ 05/01; ☐			24.5228-0195.3 330469	L= 202
			→	→ 05/01; ☐			24.5228-0245.3 330531	L= 245
2.0 S16	112	06/94→05/01	←	07/94→		2	24.5111-0495.3 330505	L= 495
			→	07/94→; ☐			24.5111-0520.3 330506	L= 519
			→	07/94→; ☐			24.5228-0195.3 330469	L= 202
			→	07/94→; ☐			24.5228-0245.3 330531	L= 245
PEUGEOT - 306 Break (7E, N3, N5) 06/94→12/02								
Bremssattel								
1.4	55	03/97→04/02	←	→ 03/02; - ABS; ☐			24.3481-9833.5 240479	ATE - Halter
1.6	72	10/00→04/02	←	→ 03/02; - ABS; ☐			24.3481-9834.5 240480	ATE - Halter
1.9 D	50 - 55	03/97→04/02	←	→ 03/02; + ABS; ☐			24.3541-1757.5 240934	TRW - Halter
			←	→ 03/02; + ABS; ☐			24.3541-1767.5 240237	BOS - Halter
			←	→ 03/02; + ABS; ☐			24.3541-1758.5 240935	TRW - Halter
			←	→ 03/02; + ABS; ☐			24.3541-1768.5 240238	- Halter
1.6	65	03/97→10/00	←	- ABS; ☐			24.3481-9833.5 240479	ATE - Halter
1.8 D	44	05/97→06/00	←	- ABS; ☐			24.3481-9834.5 240480	ATE - Halter
1.9 D	51	05/97→05/99	←	+ ABS; ☐			24.3541-1757.5 240934	TRW - Halter
			←	+ ABS; ☐			24.3541-1767.5 240237	BOS - Halter
			←	+ ABS; ☐			24.3541-1758.5 240935	TRW - Halter
			←	+ ABS; ☐			24.3541-1768.5 240238	- Halter
1.8	74	03/97→04/02	←	→ 03/02; ☐			24.3541-1757.5 240934	TRW - Halter
1.8 16V	81	03/97→04/02	←	→ 03/02; ☐			24.3541-1767.5 240237	BOS - Halter
2.0	97	03/97→04/02	←	→ 03/02; ☐			24.3541-1758.5 240935	TRW - Halter
2.0 16V	99	03/97→04/02	←	→ 03/02; ☐			24.3541-1768.5 240238	- Halter
2.0 HDI 90	66	06/99→04/02	←				24.3541-1757.5 240934	TRW - Halter
1.8 16V	82	03/97→07/01	←	☐			24.3541-1767.5 240237	BOS - Halter
			←	☐			24.3541-1758.5 240935	TRW - Halter
			←	☐			24.3541-1768.5 240238	- Halter
1.9 Td	52	07/95→08/00	←	03/97→; ☐			24.3541-1757.5 240934	TRW - Halter
			←	03/97→; ☐			24.3541-1767.5 240237	BOS - Halter
			←	03/97→; ☐			24.3541-1758.5 240935	TRW - Halter
			←	03/97→; ☐			24.3541-1768.5 240238	- Halter
1.9 TD	66	02/97→04/02	←	03/97→ 03/02; ☐			24.3541-1757.5 240934	TRW - Halter
			←	03/97→ 03/02; ☐			24.3541-1767.5 240237	BOS - Halter
			←	03/97→ 03/02; ☐			24.3541-1758.5 240935	TRW - Halter
			←	03/97→ 03/02; ☐			24.3541-1768.5 240238	- Halter
Feder, Bremssattel								
1.4	55	03/97→04/02	←	→ 03/02; - ABS		2	11.8116-0129.1 390591	ATE
1.6	72	10/00→04/02	←					
1.9 D	50 - 55	03/97→04/02	←					
1.6	65	03/97→10/00	←	- ABS		2	11.8116-0129.1 390591	ATE
1.8 D	44	05/97→06/00	←					
1.9 D	51	05/97→05/99	←					
Führungshülzensatz, Bremssattel								
1.4	55	03/97→04/02	←	→ 03/02; - ABS			11.0101-5407.2 260011	ATE
1.6	72	10/00→04/02	←					
1.9 D	50 - 55	03/97→04/02	←					
→								











































































	kW					! #		
PEUGEOT - 306 Break (7E, N3, N5) 06/94→12/02								
Führungshülzensatz, Bremsattel								
1.6 1.8 D 1.9 D	65 44 51	03/97→10/00 05/97→06/00 05/97→05/99	←	- ABS			11.0101-5407.2 260011	ATE
Führungsbolzen, Bremsattel								
1.4 1.6 1.9 D	55 72 50 - 55	03/97→04/02 10/00→04/02 03/97→04/02		→ 03/02; - ABS	2		11.8171-0008.1 990049	ATE
1.6 1.8 D 1.9 D	65 44 51	03/97→10/00 05/97→06/00 05/97→05/99		- ABS	2		11.8171-0008.1 990049	ATE
 Bremschlauch								
1.4 1.6 1.8 1.8 16V 1.9 D	55 72 74 81 50 - 55	03/97→04/02 10/00→04/02 03/97→04/02 03/97→04/02 03/97→04/02	←	→ 03/02	2		24.5111-0495.3 330505	L= 495
			→	→ 03/02; ☐			24.5111-0520.3 330506	L= 519
			→	→ 03/02; ☐			24.5228-0195.3 330469	L= 202
			→	→ 03/02; ☐			24.5228-0245.3 330531	L= 245
2.0 2.0 16V 2.0 HDI 90	97 99 66	03/97→04/02 03/97→04/02 06/99→04/02						
1.6 1.8 16V 1.8 D 1.9 D	65 82 44 51	03/97→10/00 03/97→07/01 05/97→06/00 05/97→05/99	←		2		24.5111-0495.3 330505	L= 495
			→	☐			24.5111-0520.3 330506	L= 519
			→	☐			24.5228-0195.3 330469	L= 202
			→	☐			24.5228-0245.3 330531	L= 245
1.9 Td	52	07/95→08/00	←	03/97→	2		24.5111-0495.3 330505	L= 495
			→	03/97→; ☐			24.5111-0520.3 330506	L= 519
			→	03/97→; ☐			24.5228-0195.3 330469	L= 202
			→	03/97→; ☐			24.5228-0245.3 330531	L= 245
1.9 TD	66	02/97→04/02	←	03/97→ 03/02	2		24.5111-0495.3 330505	L= 495
			→	03/97→ 03/02; ☐			24.5111-0520.3 330506	L= 519
			→	03/97→ 03/02; ☐			24.5228-0195.3 330469	L= 202
			→	03/97→ 03/02; ☐			24.5228-0245.3 330531	L= 245
PEUGEOT - 306 Cabriolet (7D, N3, N5) 01/94→04/02								
 Bremsattel								
1.6	65	04/96→10/00	←	05/00→; - ABS; ☐			24.3481-9833.5 240479	ATE - Halter
			←	→Orga 08575; ☐			24.3481-9833.5 240479	ATE - Halter
			←	05/00→; - ABS; ☐			24.3481-9834.5 240480	ATE - Halter
			←	→Orga 08575; ☐			24.3481-9834.5 240480	ATE - Halter
			←	Orga 08576→; + ABS; ☐			24.3541-1757.5 240934	TRW - Halter
			←	Orga 08576→; + ABS; ☐			24.3541-1758.5 240935	TRW - Halter
			←	Orga 08576→; + ABS; ☐			24.3541-1767.5 240237	BOS - Halter
			←	Orga 08576→; + ABS; ☐			24.3541-1768.5 240238	- Halter
1.6	72	10/00→04/02	←	☐			24.3541-1757.5 240934	TRW - Halter
			←	☐			24.3541-1758.5 240935	TRW - Halter
			←	☐			24.3541-1767.5 240237	BOS - Halter
			←	☐			24.3541-1768.5 240238	- Halter
1.8	74	03/94→04/02	←	05/00→ 10/00; - ABS; ☐			24.3481-9833.5 240479	ATE - Halter
			←	→Orga 08575; ☐			24.3481-9833.5 240479	ATE - Halter
			←	05/00→ 10/00; - ABS; ☐			24.3481-9834.5 240480	ATE - Halter
			←	→Orga 08575; ☐			24.3481-9834.5 240480	ATE - Halter
			←	Orga 08576→; → 10/00; + ABS; ☐			24.3541-1757.5 240934	TRW - Halter
			←	Orga 08576→; → 10/00; + ABS; ☐			24.3541-1758.5 240935	TRW - Halter
			←	Orga 08576→; → 10/00; + ABS; ☐			24.3541-1767.5 240237	BOS - Halter
			←	Orga 08576→; → 10/00; + ABS; ☐			24.3541-1768.5 240238	- Halter
1.8	74	05/97→04/99	←	→Orga 08575; ☐			24.3481-9833.5 240479	ATE - Halter
			←	→Orga 08575; ☐			24.3481-9834.5 240480	ATE - Halter
			←	Orga 08576→; + ABS; ☐			24.3541-1757.5 240934	TRW - Halter
			←	Orga 08576→; + ABS; ☐			24.3541-1758.5 240935	TRW - Halter
→								











	kw			 	! #		
PEUGEOT - 306 Cabriolet (7D, N3, N5) 01/94→04/02							
 Bremssattel							
1.8	74	05/97→04/99	←	Orga 08576→; + ABS; 		24.3541-1767.5 240237	BOS - Halter
			←	Orga 08576→; + ABS; 		24.3541-1768.5 240238	- Halter
1.8 16V	81	05/97→04/02	←	07/00→; 		24.3541-1757.5 240934	TRW - Halter
			←	07/00→; 		24.3541-1758.5 240935	TRW - Halter
			←			24.3541-1767.5 240237	BOS - Halter
			←			24.3541-1768.5 240238	- Halter
2.0 16V	97	03/97→04/02	←	05/97→ 10/00; 		24.3541-1767.5 240237	BOS - Halter
			←	05/97→ 10/00; 		24.3541-1768.5 240238	- Halter
2.0 16V	99	03/97→04/02	←			24.3541-1767.5 240237	BOS - Halter
			←			24.3541-1768.5 240238	- Halter
Feder, Bremssattel							
1.6	65	04/96→10/00	←	05/00→; - ABS	2	11.8116-0129.1 390591	ATE
			←	→Orga 08575	2	11.8116-0129.1 390591	ATE
1.8	74	03/94→04/02	←	05/00→ 10/00; - ABS	2	11.8116-0129.1 390591	ATE
			←	→Orga 08575	2	11.8116-0129.1 390591	ATE
1.8	74	05/97→04/99	←	→Orga 08575	2	11.8116-0129.1 390591	ATE
Führungshülensatz, Bremssattel							
1.6	65	04/96→10/00	←	→Orga 08575		11.0101-5407.2 260011	ATE
			←	05/00→; - ABS		11.0101-5407.2 260011	ATE
1.8	74	03/94→04/02	←	→Orga 08575		11.0101-5407.2 260011	ATE
			←	05/00→ 10/00; - ABS		11.0101-5407.2 260011	ATE
1.8	74	05/97→04/99	←	→Orga 08575		11.0101-5407.2 260011	ATE
Führungsbolzen, Bremssattel							
1.6	65	04/96→10/00		→Orga 08575	2	11.8171-0008.1 990049	ATE
				05/00→; - ABS	2	11.8171-0008.1 990049	ATE
1.8	74	03/94→04/02		→Orga 08575	2	11.8171-0008.1 990049	ATE
				05/00→ 10/00; - ABS	2	11.8171-0008.1 990049	ATE
1.8	74	05/97→04/99		→Orga 08575	2	11.8171-0008.1 990049	ATE
Zubehörsatz, Bremssattel							
2.0 2.0 16V	89 97	03/94→04/02 03/97→04/02	←	→ 04/97; für Fahrzeuge ohne Niveauregulierung		24.0101-3601.2 260044	TRW
 Bremsschlauch							
1.6	65 - 72	04/96→04/02	←		2	24.5111-0495.3 330505	L= 495
1.8	74	05/97→04/99	→			24.5111-0520.3 330506	L= 519
2.0 16V	99	03/97→04/02	→			24.5228-0195.3 330469	L= 202
			→			24.5228-0245.3 330531	L= 245
1.8	74	03/94→04/02	←	→ 10/00	2	24.5111-0495.3 330505	L= 495
						24.5111-0520.3 330506	L= 519
			→	→ 10/00; 		24.5228-0195.3 330469	L= 202
			→	→ 10/00; 		24.5228-0245.3 330531	L= 245
1.8 16V	81	05/97→04/02	←		2	24.5111-0495.3 330505	L= 495
						24.5111-0520.3 330506	L= 519
			→			24.5228-0195.3 330469	L= 202
			→			24.5228-0245.3 330531	L= 245
2.0	89	03/94→04/02	←	→ 04/97	2	24.5111-0495.3 330505	L= 495
						24.5111-0520.3 330506	L= 519
			→	→ 04/97; 		24.5228-0195.3 330469	L= 202
			→	→ 04/97; 		24.5228-0245.3 330531	L= 245
2.0 16V	97	03/97→04/02	←	→ 10/00	2	24.5111-0495.3 330505	L= 495
						24.5111-0520.3 330506	L= 519
			→	→ 10/00; 		24.5228-0195.3 330469	L= 202
			→	→ 10/00; 		24.5228-0245.3 330531	L= 245











	kw			 	! #			
PEUGEOT - 306 Kasten/Kombi (N_, 7_) 07/93→08/02								
Bremssattel								
1.4	55	03/96→07/01	←	05/97→ 05/01; - ABS; 		24.3481-1741.5	240245	BOS - Halter
			←	05/97→ 05/01; - ABS; 		24.3481-1742.5	240246	BOS - Halter
			←	→Orga 08575; + ABS; 		24.3481-9833.5	240479	ATE - Halter
			←	→Orga 08575; + ABS; 		24.3481-9834.5	240480	ATE - Halter
			←	Orga 08576→; → 05/01; + ABS; 		24.3541-1757.5	240934	TRW - Halter
			←	Orga 08576→; → 05/01; + ABS; 		24.3541-1767.5	240237	BOS - Halter
			←	Orga 08576→; → 05/01; + ABS; 		24.3541-1758.5	240935	TRW - Halter
			←	Orga 08576→; → 05/01; + ABS; 		24.3541-1768.5	240238	- Halter
1.8 D	44	05/97→06/00	←	- ABS; 		24.3481-9833.5	240479	ATE - Halter
1.9 D	50	05/97→05/99	←	- ABS; 		24.3481-9834.5	240480	ATE - Halter
			←	+ ABS; 		24.3541-1757.5	240934	TRW - Halter
			←	+ ABS; 		24.3541-1767.5	240237	BOS - Halter
			←	+ ABS; 		24.3541-1758.5	240935	TRW - Halter
			←	+ ABS; 		24.3541-1768.5	240238	- Halter
1.9 D	51	02/99→08/02	←	→ 03/02; - ABS; 		24.3481-9833.5	240479	ATE - Halter
			←	→ 03/02; - ABS; 		24.3481-9834.5	240480	ATE - Halter
			←	→ 03/02; + ABS; 		24.3541-1757.5	240934	TRW - Halter
			←	→ 03/02; + ABS; 		24.3541-1767.5	240237	BOS - Halter
			←	→ 03/02; + ABS; 		24.3541-1758.5	240935	TRW - Halter
			←	→ 03/02; + ABS; 		24.3541-1768.5	240238	- Halter
1.9 D	68	02/94→04/99	←			24.3481-9833.5	240479	ATE - Halter
			←			24.3481-9834.5	240480	ATE - Halter
1.9 STD	51	02/94→05/99	←	09/98→; →Orga 08575; 		24.3481-9833.5	240479	ATE - Halter
			←	Orga 08576→; - ABS; 		24.3481-9833.5	240479	ATE - Halter
			←	09/98→; →Orga 08575; 		24.3481-9834.5	240480	ATE - Halter
			←	Orga 08576→; - ABS; 		24.3481-9834.5	240480	ATE - Halter
			←	Orga 08576→; + ABS; 		24.3541-1757.5	240934	TRW - Halter
			←	Orga 08576→; + ABS; 		24.3541-1767.5	240237	BOS - Halter
			←	Orga 08576→; + ABS; 		24.3541-1758.5	240935	TRW - Halter
			←	Orga 08576→; + ABS; 		24.3541-1768.5	240238	- Halter
2.0 HDi	66	08/98→06/00	←			24.3541-1757.5	240934	TRW - Halter
			←			24.3541-1767.5	240237	BOS - Halter
			←			24.3541-1758.5	240935	TRW - Halter
			←			24.3541-1768.5	240238	- Halter
Feder, Bremssattel								
1.4	55	03/96→07/01	←	→Orga 08575; + ABS	2	11.8116-0129.1	390591	ATE
1.8 D	44	05/97→06/00	←	- ABS	2	11.8116-0129.1	390591	ATE
1.9 D	50	05/97→05/99	←	- ABS	2	11.8116-0129.1	390591	ATE
1.9 D	51	02/99→08/02	←	→ 03/02; - ABS	2	11.8116-0129.1	390591	ATE
1.9 D	68	02/94→04/99	←		2	11.8116-0129.1	390591	ATE
1.9 STD	51	02/94→05/99	←	09/98→; →Orga 08575	2	11.8116-0129.1	390591	ATE
			←	Orga 08576→; - ABS	2	11.8116-0129.1	390591	ATE
Führungshülzensatz, Bremssattel								
1.4	55	03/96→07/01	←	→Orga 08575; + ABS		11.0101-5407.2	260011	ATE
1.8 D	44	05/97→06/00	←	- ABS		11.0101-5407.2	260011	ATE
1.9 D	50	05/97→05/99	←	- ABS		11.0101-5407.2	260011	ATE
1.9 D	51	02/99→08/02	←	→ 03/02; - ABS		11.0101-5407.2	260011	ATE
1.9 D	68	02/94→04/99	←			11.0101-5407.2	260011	ATE
1.9 STD	51	02/94→05/99	←	09/98→; →Orga 08575		11.0101-5407.2	260011	ATE
			←	Orga 08576→; - ABS		11.0101-5407.2	260011	ATE
Führungsbolzen, Bremssattel								
1.4	55	03/96→07/01		→Orga 08575; + ABS	2	11.8171-0008.1	990049	ATE
1.8 D	44	05/97→06/00		- ABS	2	11.8171-0008.1	990049	ATE
1.9 D	50	05/97→05/99		- ABS	2	11.8171-0008.1	990049	ATE
1.9 D	51	02/99→08/02		→ 03/02; - ABS	2	11.8171-0008.1	990049	ATE
1.9 D	68	02/94→04/99			2	11.8171-0008.1	990049	ATE
→								







	kW					! #		
PEUGEOT - 306 Kasten/Kombi (N_, 7_) 07/93→08/02								
Führungsbolzen, Bremssattel								
1.9 STD	51	02/94→05/99		09/98→; →Orga 08575		2	11.8171-0008.1 990049	ATE
				Orga 08576→; - ABS		2	11.8171-0008.1 990049	ATE
 Bremsschlauch								
1.4	55	03/96→07/01	←	05/97→ 05/01		2	24.5111-0495.3 330505	L= 495
			←	→ 04/97		2	24.5111-0520.3 330506	L= 519
			←	→ 04/97; + ABS		2	24.5111-0520.3 330506	L= 519
			→	→ 04/97; - ABS		2	24.5228-0195.3 330469	L= 202
			→	→ 04/97; + ABS; 			24.5228-0195.3 330469	L= 202
			→	05/97→ 05/01; 			24.5228-0195.3 330469	L= 202
			→	05/97→ 05/01; 			24.5228-0245.3 330531	L= 245
			→	→ 04/97; + ABS; 			24.5228-0245.3 330531	L= 245
1.8 D 1.9 D	44 50 -	05/97→06/00 02/94→05/99	←			2	24.5111-0495.3 330505	L= 495
	68						24.5111-0520.3 330506	L= 519
2.0 HDi	66	08/98→06/00	→				24.5228-0195.3 330469	L= 202
			→				24.5228-0245.3 330531	L= 245
1.9 D	51	02/99→08/02	←	→ 03/02		2	24.5111-0495.3 330505	L= 495
							24.5111-0520.3 330506	L= 519
			→	→ 03/02; 			24.5228-0195.3 330469	L= 202
			→	→ 03/02; 			24.5228-0245.3 330531	L= 245
PEUGEOT - 306 Kasten/Schrägheck 04/93→08/01								
 Bremssattel								
1.4	55	03/96→07/01	←	05/97→ 05/01; - ABS; 			24.3481-1741.5 240245	BOS - Halter
			←	05/97→ 05/01; - ABS; 			24.3481-1742.5 240246	BOS - Halter
			←	→Orga 08575; + ABS; 			24.3481-9833.5 240479	ATE - Halter
			←	→Orga 08575; + ABS; 			24.3481-9834.5 240480	ATE - Halter
			←	Orga 08576→; → 05/01; + ABS; 			24.3541-1757.5 240934	TRW - Halter
							24.3541-1767.5 240237	BOS - Halter
			←	Orga 08576→; → 05/01; + ABS; 			24.3541-1758.5 240935	TRW - Halter
							24.3541-1768.5 240238	- Halter
1.8 D 1.9 D	44 50	04/93→05/99 05/97→05/99	←				24.3481-9833.5 240479	ATE - Halter
			←				24.3481-9834.5 240480	ATE - Halter
1.9 D	51	02/99→08/01	←	→Orga 08575; 			24.3481-9833.5 240479	ATE - Halter
			←	Orga 08576→; → 05/01; - ABS; 			24.3481-9833.5 240479	ATE - Halter
			←	→Orga 08575; 			24.3481-9834.5 240480	ATE - Halter
			←	Orga 08576→; → 05/01; - ABS; 			24.3481-9834.5 240480	ATE - Halter
			←	Orga 08576→; → 05/01; + ABS; 			24.3541-1757.5 240934	TRW - Halter
							24.3541-1767.5 240237	BOS - Halter
			←	Orga 08576→; → 05/01; + ABS; 			24.3541-1758.5 240935	TRW - Halter
							24.3541-1768.5 240238	- Halter
Feder, Bremssattel								
1.4	55	03/96→07/01	←	→Orga 08575; + ABS		2	11.8116-0129.1 390591	ATE
1.8 D 1.9 D	44 50	04/93→05/99 05/97→05/99	←			2	11.8116-0129.1 390591	ATE
1.9 D	51	02/99→08/01	←	Orga 08576→; → 05/01; - ABS		2	11.8116-0129.1 390591	ATE
			←	→Orga 08575		2	11.8116-0129.1 390591	ATE
Führungshülzensatz, Bremssattel								
1.4	55	03/96→07/01	←	→Orga 08575; + ABS			11.0101-5407.2 260011	ATE
1.8 D 1.9 D	44 50	04/93→05/99 05/97→05/99	←				11.0101-5407.2 260011	ATE
1.9 D	51	02/99→08/01	←	→Orga 08575			11.0101-5407.2 260011	ATE
			←	Orga 08576→; → 05/01; - ABS			11.0101-5407.2 260011	ATE
Führungsbolzen, Bremssattel								
1.4	55	03/96→07/01		→Orga 08575; + ABS		2	11.8171-0008.1 990049	ATE
→								











	kw					! #			
PEUGEOT - 306 Kasten/Schrägheck 04/93→08/01									
Führungsbolzen, Bremsattel									
1.8 D	44	04/93→05/99				2	11.8171-0008.1	990049	ATE
1.9 D	50	05/97→05/99							
1.9 D	51	02/99→08/01			→Orga 08575	2	11.8171-0008.1	990049	ATE
					Orga 08576→; → 05/01; - ABS	2	11.8171-0008.1	990049	ATE
 Bremschlauch									
1.4	55	03/96→07/01	←	05/97→ 05/01		2	24.5111-0495.3	330505	L= 495
							24.5111-0520.3	330506	L= 519
			←	→ 04/97		2	24.5111-0495.3	330505	L= 495
			←	→ 04/97; + ABS		2	24.5111-0520.3	330506	L= 519
			→	→ 04/97; - ABS		2	24.5228-0195.3	330469	L= 202
			→	→ 04/97; + ABS; ☐			24.5228-0195.3	330469	L= 202
			→	05/97→ 05/01; ☐			24.5228-0195.3	330469	L= 202
			→	05/97→ 05/01; ☐			24.5228-0245.3	330531	L= 245
			→	→ 04/97; + ABS; ☐			24.5228-0245.3	330531	L= 245
1.8 D	44	04/93→05/99	←			2	24.5111-0495.3	330505	L= 495
							24.5111-0520.3	330506	L= 519
			→	☐			24.5228-0195.3	330469	L= 202
			→	☐			24.5228-0245.3	330531	L= 245
PEUGEOT - 306 Schrägheck (7A, 7C, N3, N5) 01/93→10/03									
 Bremsattel									
1.1	44	05/93→05/01	←	03/94→ 04/97; + ABS; ☐			24.3481-9833.5	240479	ATE - Halter
			←	03/94→ 04/97; + ABS; ☐			24.3481-9834.5	240480	ATE - Halter
1.4	55	04/93→07/01	←	05/97→; - ABS; ☐			24.3481-1741.5	240245	BOS - Halter
			←	05/97→; - ABS; ☐			24.3481-1742.5	240246	BOS - Halter
			←	☐			24.3481-9833.5	240479	ATE - Halter
			←	→Orga 08575; + ABS; ☐			24.3481-9833.5	240479	ATE - Halter
			←	→Orga 08575; + ABS; ☐			24.3481-9834.5	240480	ATE - Halter
			←	☐			24.3481-9834.5	240480	ATE - Halter
			←	Orga 08576→; → 05/01; + ABS; ☐			24.3541-1757.5	240934	TRW - Halter
			←	Orga 08576→; → 05/01; + ABS; ☐			24.3541-1758.5	240935	TRW - Halter
			←	Orga 08576→; + ABS; ☐			24.3541-1767.5	240237	BOS - Halter
			←	Orga 08576→; + ABS; ☐			24.3541-1768.5	240238	- Halter
1.6	65 - 66	05/93→05/01	←	→Orga 08575; ☐			24.3481-9833.5	240479	ATE - Halter
1.8	74	05/93→05/01	←	Orga 08576→; - ABS; ☐			24.3481-9833.5	240479	ATE - Halter
			←	→Orga 08575; ☐			24.3481-9834.5	240480	ATE - Halter
			←	Orga 08576→; - ABS; ☐			24.3481-9834.5	240480	ATE - Halter
			←	Orga 08576→; + ABS; ☐			24.3541-1757.5	240934	TRW - Halter
			←				24.3541-1767.5	240237	BOS - Halter
			←	Orga 08576→; + ABS; ☐			24.3541-1758.5	240935	TRW - Halter
			←				24.3541-1768.5	240238	- Halter
1.6	72	10/00→05/01	←	- ABS; ☐			24.3481-9833.5	240479	ATE - Halter
			←	- ABS; ☐			24.3481-9834.5	240480	ATE - Halter
			←	+ ABS; ☐			24.3541-1757.5	240934	TRW - Halter
			←				24.3541-1767.5	240237	BOS - Halter
			←	+ ABS; ☐			24.3541-1758.5	240935	TRW - Halter
			←				24.3541-1768.5	240238	- Halter
1.8 16V	81	03/97→05/01	←	☐			24.3541-1757.5	240934	TRW - Halter
			←	☐			24.3541-1767.5	240237	BOS - Halter
			←				24.3541-1758.5	240935	TRW - Halter
			←				24.3541-1768.5	240238	- Halter
1.8 16V	82	03/97→10/03	←	→ 05/01; ☐			24.3541-1757.5	240934	TRW - Halter
			←				24.3541-1767.5	240237	BOS - Halter
			←	→ 05/01; ☐			24.3541-1758.5	240935	TRW - Halter
			←				24.3541-1768.5	240238	- Halter
1.8 D	43 - 44	04/93→05/01	←	☐			24.3481-9833.5	240479	ATE - Halter
→									





























































	kw			 	! #		
PEUGEOT - 306 Schrägheck (7A, 7C, N3, N5) 01/93→10/03							
 Bremssattel							
1.9 Td	52	07/95→08/00	←	☐		24.3481-9834.5 240480	ATE - Halter
1.9 D	47 - 55	05/93→05/01	←	09/98→; + ABS; → 10/00; ☐		24.3481-9833.5 240479	ATE - Halter
			←	☐		24.3481-9833.5 240479	ATE - Halter
			←	☐		24.3481-9834.5 240480	ATE - Halter
			←	09/98→; + ABS; → 10/00; ☐		24.3481-9834.5 240480	ATE - Halter
			←	10/00→; + ABS; ☐		24.3541-1757.5 240934 24.3541-1767.5 240237	TRW - Halter BOS - Halter
			←	10/00→; + ABS; ☐		24.3541-1758.5 240935 24.3541-1768.5 240238	TRW - Halter - Halter
1.9 D	51	04/93→05/99	←	09/98→; →Orga 08575; ☐		24.3481-9833.5 240479	ATE - Halter
			←	Orga 08576→; - ABS; ☐		24.3481-9833.5 240479	ATE - Halter
			←	09/98→; →Orga 08575; ☐		24.3481-9834.5 240480	ATE - Halter
			←	Orga 08576→; - ABS; ☐		24.3481-9834.5 240480	ATE - Halter
			←	Orga 08576→; + ABS; ☐		24.3541-1757.5 240934 24.3541-1767.5 240237	TRW - Halter BOS - Halter
			←	Orga 08576→; + ABS; ☐		24.3541-1758.5 240935 24.3541-1768.5 240238	TRW - Halter - Halter
1.9 D	51	09/98→05/01	←	+ ABS; → 10/00; ☐		24.3481-9833.5 240479	ATE - Halter
			←	→Orga 08575; ☐		24.3481-9833.5 240479	ATE - Halter
			←	Orga 08576→; - ABS; ☐		24.3481-9833.5 240479	ATE - Halter
			←	+ ABS; → 10/00; ☐		24.3481-9834.5 240480	ATE - Halter
			←	→Orga 08575; ☐		24.3481-9834.5 240480	ATE - Halter
			←	Orga 08576→; - ABS; ☐		24.3481-9834.5 240480	ATE - Halter
			←	Orga 08576→; + ABS; ☐		24.3541-1757.5 240934 24.3541-1767.5 240237	TRW - Halter BOS - Halter
			←	10/00→; + ABS; ☐		24.3541-1757.5 240934 24.3541-1767.5 240237	TRW - Halter BOS - Halter
			←	Orga 08576→; + ABS; ☐		24.3541-1758.5 240935 24.3541-1768.5 240238	TRW - Halter - Halter
			←	10/00→; + ABS; ☐		24.3541-1758.5 240935 24.3541-1768.5 240238	TRW - Halter - Halter
1.9 D	52	01/99→08/03	←	→Orga 08575; ☐		24.3481-9833.5 240479	ATE - Halter
			←	Orga 08576→; → 05/01; - ABS; ☐		24.3481-9833.5 240479	ATE - Halter
			←	→Orga 08575; ☐		24.3481-9834.5 240480	ATE - Halter
			←	Orga 08576→; → 05/01; - ABS; ☐		24.3481-9834.5 240480	ATE - Halter
			←	Orga 08576→; → 05/01; + ABS; ☐		24.3541-1757.5 240934 24.3541-1767.5 240237	TRW - Halter BOS - Halter
			←	Orga 08576→; → 05/01; + ABS; ☐		24.3541-1758.5 240935 24.3541-1768.5 240238	TRW - Halter - Halter
1.9 DT	66	05/93→05/01	←	10/93→; ☐		24.3481-9833.5 240479	ATE - Halter
			←	10/93→; ☐		24.3481-9834.5 240480	ATE - Halter
2.0 16V	97 - 99	03/97→05/01	←	05/97→; ☐		24.3541-1757.5 240934	TRW - Halter
2.0 S16	110 - 112	05/93→05/01	←	05/97→; ☐		24.3541-1767.5 240237	BOS - Halter
2.0 XSi	89	05/93→05/01	←			24.3541-1758.5 240935	TRW - Halter
2.0 HDI 90	66	06/99→12/02	←	→ 05/01; ☐		24.3541-1768.5 240238	- Halter
			←	→ 05/01; ☐		24.3541-1757.5 240934	TRW - Halter
			←	☐		24.3541-1758.5 240935	TRW - Halter
			←	☐		24.3541-1767.5 240237	BOS - Halter
←	☐		24.3541-1768.5 240238	- Halter			
Feder, Bremssattel							
1.1	44	05/93→05/01	←	03/94→ 04/97; + ABS	2	11.8116-0129.1 390591	ATE
1.4	55	04/93→07/01	←		2	11.8116-0129.1 390591	ATE
			←	→Orga 08575; + ABS	2	11.8116-0129.1 390591	ATE
1.6	65 - 66	05/93→05/01	←	→Orga 08575	2	11.8116-0129.1 390591	ATE
1.8	74	05/93→05/01	←	Orga 08576→; - ABS	2	11.8116-0129.1 390591	ATE
→							









































































	kw					! #		
PEUGEOT - 306 Schrägheck (7A, 7C, N3, N5) 01/93→10/03								
Feder, Bremssattel								
1.6	72	10/00→05/01	←	- ABS		2	11.8116-0129.1 390591	ATE
1.8 D	43 - 44	04/93→05/01	←			2	11.8116-0129.1 390591	ATE
1.9 Td	52	07/95→08/00						
1.9 D	47 - 55	05/93→05/01	←	09/98→; + ABS; → 10/00		2	11.8116-0129.1 390591	ATE
			←			2	11.8116-0129.1 390591	ATE
1.9 D	51	04/93→05/99	←	09/98→; →Orga 08575		2	11.8116-0129.1 390591	ATE
			←	Orga 08576→; - ABS		2	11.8116-0129.1 390591	ATE
1.9 D	51	09/98→05/01	←	+ ABS; → 10/00		2	11.8116-0129.1 390591	ATE
			←	→Orga 08575		2	11.8116-0129.1 390591	ATE
			←	Orga 08576→; - ABS		2	11.8116-0129.1 390591	ATE
1.9 D	52	01/99→08/03	←	Orga 08576→; → 05/01; - ABS		2	11.8116-0129.1 390591	ATE
			←	→Orga 08575		2	11.8116-0129.1 390591	ATE
1.9 DT	66	05/93→05/01	←	10/93→		2	11.8116-0129.1 390591	ATE
Führungshülzensatz, Bremssattel								
1.1	44	05/93→05/01	←	03/94→ 04/97; + ABS			11.0101-5407.2 260011	ATE
1.4	55	04/93→07/01	←				11.0101-5407.2 260011	ATE
			←	→Orga 08575; + ABS			11.0101-5407.2 260011	ATE
1.6	65 - 66	05/93→05/01	←	→Orga 08575			11.0101-5407.2 260011	ATE
1.8	74	05/93→05/01	←	Orga 08576→; - ABS			11.0101-5407.2 260011	ATE
1.6	72	10/00→05/01	←	- ABS			11.0101-5407.2 260011	ATE
1.8 D	43 - 44	04/93→05/01	←				11.0101-5407.2 260011	ATE
1.9 Td	52	07/95→08/00						
1.9 D	47 - 55	05/93→05/01	←			2	11.0101-5407.2 260011	ATE
			←	09/98→; + ABS; → 10/00		2	11.0101-5407.2 260011	ATE
1.9 D	51	04/93→05/99	←	09/98→; →Orga 08575		2	11.0101-5407.2 260011	ATE
			←	Orga 08576→; - ABS		2	11.0101-5407.2 260011	ATE
1.9 D	51	09/98→05/01	←	→Orga 08575		2	11.0101-5407.2 260011	ATE
			←	+ ABS; → 10/00		2	11.0101-5407.2 260011	ATE
			←	Orga 08576→; - ABS		2	11.0101-5407.2 260011	ATE
1.9 D	52	01/99→08/03	←	→Orga 08575		2	11.0101-5407.2 260011	ATE
			←	Orga 08576→; → 05/01; - ABS		2	11.0101-5407.2 260011	ATE
1.9 DT	66	05/93→05/01	←	10/93→		2	11.0101-5407.2 260011	ATE
Führungsbolzen, Bremssattel								
1.1	44	05/93→05/01		03/94→ 04/97; + ABS		2	11.8171-0008.1 990049	ATE
1.4	55	04/93→07/01		→Orga 08575; + ABS		2	11.8171-0008.1 990049	ATE
						2	11.8171-0008.1 990049	ATE
1.6	65 - 66	05/93→05/01		→Orga 08575		2	11.8171-0008.1 990049	ATE
1.8	74	05/93→05/01		Orga 08576→; - ABS		2	11.8171-0008.1 990049	ATE
1.6	72	10/00→05/01		- ABS		2	11.8171-0008.1 990049	ATE
1.8 D	43 - 44	04/93→05/01				2	11.8171-0008.1 990049	ATE
1.9 Td	52	07/95→08/00						
1.9 D	47 - 55	05/93→05/01				2	11.8171-0008.1 990049	ATE
				09/98→; + ABS; → 10/00		2	11.8171-0008.1 990049	ATE
1.9 D	51	04/93→05/99		09/98→; →Orga 08575		2	11.8171-0008.1 990049	ATE
				Orga 08576→; - ABS		2	11.8171-0008.1 990049	ATE
1.9 D	51	09/98→05/01		→Orga 08575		2	11.8171-0008.1 990049	ATE
				+ ABS; → 10/00		2	11.8171-0008.1 990049	ATE
				Orga 08576→; - ABS		2	11.8171-0008.1 990049	ATE
1.9 D	52	01/99→08/03		→Orga 08575		2	11.8171-0008.1 990049	ATE
				Orga 08576→; → 05/01; - ABS		2	11.8171-0008.1 990049	ATE
1.9 DT	66	05/93→05/01		10/93→		2	11.8171-0008.1 990049	ATE
Zubehörsatz, Bremssattel								
2.0 16V	97 - 99	03/97→05/01	←	→ 04/97; für Fahrzeuge ohne Niveauregulierung			24.0101-3601.2 260044	TRW
→								







































	kw					! #							
PEUGEOT - 306 Schrägheck (7A, 7C, N3, N5) 01/93→10/03													
Zubehörsatz, Bremssattel													
2.0 XSi	89	05/93→05/01	←	03/94→ 04/97; für Fahrzeuge ohne Niveauregulierung			24.0101-3601.2 260044	TRW					
 Bremsschlauch													
1.1	44	05/93→05/01	←	03/94→ 04/97	2	24.5111-0495.3 330505	L= 495						
			←	03/94→ 04/97; + ABS	2	24.5111-0520.3 330506	L= 519						
			→	03/94→ 04/97; - ABS	2	24.5228-0195.3 330469	L= 202						
			→	03/94→ 04/97; + ABS; ☐		24.5228-0195.3 330469	L= 202						
			→	03/94→ 04/97; + ABS; ☐		24.5228-0245.3 330531	L= 245						
1.4	55	04/93→07/01	←	→ 04/97	2	24.5111-0495.3 330505	L= 495						
			←	05/97→	2	24.5111-0495.3 330505	L= 495						
						24.5111-0520.3 330506	L= 519						
			←	→ 04/97; + ABS	2	24.5111-0520.3 330506	L= 519						
			→	→ 04/97; - ABS	2	24.5228-0195.3 330469	L= 202						
			→	→ 04/97; + ABS; ☐		24.5228-0195.3 330469	L= 202						
			→	05/97→; ☐		24.5228-0195.3 330469	L= 202						
			→	05/97→; ☐		24.5228-0245.3 330531	L= 245						
1.6 1.8 1.8 16V 1.8 D 1.9 D 1.9 Td 2.0 16V 2.0 HDI 90 2.0 S16	65 - 72 74 81 43 - 44 47 - 55 52 97 - 99 66 110 - 120	05/93→05/01 05/93→05/01 03/97→05/01 04/93→05/01 05/93→05/01 07/95→08/00 03/97→05/01 06/99→12/02 06/94→05/01	←		2	24.5111-0495.3 330505	L= 495						
						24.5111-0520.3 330506	L= 519						
			→	☐		24.5228-0195.3 330469	L= 202						
			→	☐		24.5228-0245.3 330531	L= 245						
			1.8 16V	82	03/97→10/03	←	→ 05/01	2	24.5111-0495.3 330505	L= 495			
									24.5111-0520.3 330506	L= 519			
						→	→ 05/01; ☐		24.5228-0195.3 330469	L= 202			
						→	→ 05/01; ☐		24.5228-0245.3 330531	L= 245			
						1.9 DT	66	05/93→05/01	←	10/93→	2	24.5111-0495.3 330505	L= 495
												24.5111-0520.3 330506	L= 519
→	10/93→; ☐		24.5228-0195.3 330469	L= 202									
2.0 S16	112	05/93→05/01	←	07/94→	2	24.5111-0495.3 330505	L= 495						
						24.5111-0520.3 330506	L= 519						
			→	07/94→; ☐		24.5228-0195.3 330469	L= 202						
2.0 XSi	89	05/93→05/01	←	03/94→	2	24.5111-0495.3 330505	L= 495						
						24.5111-0520.3 330506	L= 519						
			→	03/94→; ☐		24.5228-0195.3 330469	L= 202						
			→	03/94→; ☐		24.5228-0245.3 330531	L= 245						
PEUGEOT - 307 (3A/C) 08/00→12/12													
 Bremssattel													
1.4	55	08/00→09/03	←	☐		24.3541-1771.5 240239	BOS - Halter						
			←	☐		24.3541-1772.5 240240	BOS - Halter						
			→	→Orga 10656; ☐		24.3384-1739.5 240866	BOS - Halter ALU						
			→	→Orga 10656; ☐		24.3384-1740.5 240867	BOS - Halter ALU						
			→	☐		24.3387-1709.5 240888	TRW - Halter						
			→	☐		24.3387-1710.5 240889	TRW - Halter						
1.4 16V	65	11/03→07/07	←	→Orga 10550; + ESP; ☐		24.3541-1761.5 240233	- Halter						
			←	→Orga 10550; + ESP; ☐		24.3541-1762.5 240234	- Halter						
			←	Orga 10551→; + ESP; ☐		24.3541-1771.5 240239	BOS - Halter						
			←	- ESP; ☐		24.3541-1771.5 240239	BOS - Halter						
→													













	kw			 	! #			
PEUGEOT - 307 (3A/C) 08/00→12/12								
 Bremssattel								
1.4 16V	65	11/03→07/07	←	- ESP; 		24.3541-1772.5	240240	BOS - Halter
			←	Orga 10551→; + ESP; 		24.3541-1772.5	240240	BOS - Halter
			→	→Orga 10656; 		24.3384-1739.5	240866	BOS - Halter ALU
			→	→Orga 10656; 		24.3384-1740.5	240867	BOS - Halter ALU
			→			24.3387-1709.5	240888	TRW - Halter
			→			24.3387-1710.5	240889	TRW - Halter
1.4 HDi 2.0 HDi 90	50 66	10/01→06/05 08/00→03/07	←			24.3541-1771.5	240239	BOS - Halter
			←			24.3541-1772.5	240240	BOS - Halter
			→	03/04→; →Orga 10656; 		24.3384-1739.5	240866	BOS - Halter ALU
			→	03/04→; →Orga 10656; 		24.3384-1740.5	240867	BOS - Halter ALU
			→	03/04→; 		24.3387-1709.5	240888	TRW - Halter
			→	03/04→; 		24.3387-1710.5	240889	TRW - Halter
1.6	81	07/06→04/12	←	→ 07/07; Automatikgetriebe; 		24.3541-1761.5	240233	- Halter
			←	→ 07/07; Automatikgetriebe; 		24.3541-1762.5	240234	- Halter
			←	→ 07/07; + ESP; Schaltgetriebe; 		24.3541-1771.5	240239	BOS - Halter
			←	→ 07/07; + ESP; Schaltgetriebe; 		24.3541-1772.5	240240	BOS - Halter
			→	→ 07/07; 		24.3387-1709.5	240888	TRW - Halter
			→	→ 07/07; 		24.3387-1710.5	240889	TRW - Halter
1.6 16V	80	08/00→11/07	←	→Orga 10550; Schaltgetriebe; + ESP; 		24.3541-1761.5	240233	- Halter
			←	→ 07/07; Automatikgetriebe; 		24.3541-1761.5	240233	- Halter
			←	→Orga 10550; Schaltgetriebe; + ESP; 		24.3541-1762.5	240234	- Halter
			←	→ 07/07; Automatikgetriebe; 		24.3541-1762.5	240234	- Halter
			←	- ESP; → 07/07; Automatikgetriebe; 		24.3541-1771.5	240239	BOS - Halter
			←	Orga 10551→; → 07/07; + ESP; Schaltgetriebe; 		24.3541-1771.5	240239	BOS - Halter
			←	Orga 10551→; → 07/07; + ESP; Schaltgetriebe; 		24.3541-1772.5	240240	BOS - Halter
			←	- ESP; → 07/07; Automatikgetriebe; 		24.3541-1772.5	240240	BOS - Halter
			→	03/04→; →Orga 10656; 		24.3384-1739.5	240866	BOS - Halter ALU
			→	03/04→; →Orga 10656; 		24.3384-1740.5	240867	BOS - Halter ALU
			→	03/04→ 07/07; 		24.3387-1709.5	240888	TRW - Halter
			→	03/04→ 07/07; 		24.3387-1710.5	240889	TRW - Halter
1.6 BioFlex	80	09/07→04/09	←			24.3541-1761.5	240233	- Halter
			←			24.3541-1762.5	240234	- Halter
1.6 Flex	83	07/06→12/12	←	Automatikgetriebe; 		24.3541-1761.5	240233	- Halter
			←	Automatikgetriebe; 		24.3541-1762.5	240234	- Halter
			←	+ ESP; Schaltgetriebe; 		24.3541-1771.5	240239	BOS - Halter
			←	+ ESP; Schaltgetriebe; 		24.3541-1772.5	240240	BOS - Halter
			→			24.3387-1709.5	240888	TRW - Halter
			→			24.3387-1710.5	240889	TRW - Halter
1.6 HDi	66	04/05→03/09	←	→Orga 10550; + ESP; 		24.3541-1761.5	240233	- Halter
			←	→Orga 10550; + ESP; 		24.3541-1762.5	240234	- Halter
			←	→ 07/07; - ESP; 		24.3541-1771.5	240239	BOS - Halter
			←	Orga 10551→; → 07/07; + ESP; 		24.3541-1771.5	240239	BOS - Halter
			←	Orga 10551→; → 07/07; + ESP; 		24.3541-1772.5	240240	BOS - Halter
			←	→ 07/07; - ESP; 		24.3541-1772.5	240240	BOS - Halter
			→	→Orga 10656; 		24.3384-1739.5	240866	BOS - Halter ALU
			→	→Orga 10656; 		24.3384-1740.5	240867	BOS - Halter ALU
			→	→ 07/07; 		24.3387-1709.5	240888	TRW - Halter
			→	→ 07/07; 		24.3387-1710.5	240889	TRW - Halter
1.6 HDi 110 2.0 16V	80 103	02/04→03/09 03/05→11/07	←	→ 07/07; 		24.3541-1761.5	240233	- Halter
			←	→ 07/07; 		24.3541-1762.5	240234	- Halter
			→	→Orga 10656; 		24.3384-1739.5	240866	BOS - Halter ALU
			→	→Orga 10656; 		24.3384-1740.5	240867	BOS - Halter ALU























































	kw					! #		
PEUGEOT - 307 (3A/C) 08/00→12/12								
 Bremssattel								
1.6 HDi 110 2.0 16V	80 103	02/04→03/09 03/05→11/07	➔	→ 07/07; ☐			24.3387-1709.5 240888	TRW - Halter
			➔	→ 07/07; ☐			24.3387-1710.5 240889	TRW - Halter
2.0	105	08/08→12/11	➔	→Orga 10656; ☐			24.3384-1739.5 240866	BOS - Halter ALU
			➔	→Orga 10656; ☐			24.3384-1740.5 240867	BOS - Halter ALU
2.0 16V 2.0 HDi 110	100 79	08/00→06/05 08/00→03/07	⬅	☐			24.3541-1761.5 240233	- Halter
			⬅	☐			24.3541-1762.5 240234	- Halter
			➔	03/04→; →Orga 10656; ☐			24.3384-1739.5 240866	BOS - Halter ALU
			➔	03/04→; →Orga 10656; ☐			24.3384-1740.5 240867	BOS - Halter ALU
			➔	03/04→; ☐			24.3387-1709.5 240888	TRW - Halter
			➔	03/04→; ☐			24.3387-1710.5 240889	TRW - Halter
2.0 16V 2.0 HDi 135	130 100	06/05→11/07 10/03→11/07	⬅	Orga 10488→; → 07/07; ☐			24.3571-9765.5 240651	ATE - Halter
			⬅	→Orga 10487; ☐			24.3571-9765.5 240651	ATE - Halter
			⬅	Orga 10488→; → 07/07; ☐			24.3571-9766.5 240652	ATE - Halter
			⬅	→Orga 10487; ☐			24.3571-9766.5 240652	ATE - Halter
			➔	→Orga 10656; ☐			24.3384-1739.5 240866	BOS - Halter ALU
			➔	→Orga 10656; ☐			24.3384-1740.5 240867	BOS - Halter ALU
			➔	→ 07/07; ☐			24.3387-1709.5 240888	TRW - Halter
			➔	→ 07/07; ☐			24.3387-1710.5 240889	TRW - Halter
Feder, Bremssattel								
2.0 16V 2.0 HDi 135	130 100	06/05→11/07 10/03→11/07		Orga 10488→; → 07/07	2		11.8116-0351.1 390538	ATE
				→Orga 10487	2		11.8116-0351.1 390538	ATE
Führungshülzensatz, Bremssattel								
2.0 16V 2.0 HDi 135	130 100	06/05→11/07 10/03→11/07	⬅	Orga 10488→; → 07/07			11.0101-5704.2 260095	ATE
			⬅	→Orga 10487			11.0101-5704.2 260095	ATE
Führungsbolzen, Bremssattel								
2.0 16V 2.0 HDi 135	130 100	06/05→11/07 10/03→11/07		Orga 10488→; → 07/07	2		11.8171-0008.1 990049	ATE
				→Orga 10487	2		11.8171-0008.1 990049	ATE
 Bremsschlauch								
1.4 1.4 16V 1.4 HDi 1.6 Flex 2.0 16V 2.0 HDi 110 2.0 HDi 90	55 65 50 83 100 79 66	08/00→09/03 11/03→07/07 10/01→06/05 07/06→12/12 08/00→06/05 08/00→03/07 08/00→03/07	⬅		2		24.5111-0420.3 330682	L= 420
			➔		2		24.5246-0190.3 330697	L= 190
1.6 1.6 16V 1.6 HDi 1.6 HDi 110 2.0 16V	81 80 66 80 103 -	07/06→04/12 08/00→11/07 04/05→03/09 02/04→03/09 03/05→11/07	⬅	→ 07/07	2		24.5111-0420.3 330682	L= 420
	130		➔	→ 07/07	2		24.5246-0190.3 330697	L= 190
2.0 HDi 135	100	10/03→11/07						
1.6 BioFlex	80	09/07→04/09	⬅		2		24.5111-0420.3 330682	L= 420
PEUGEOT - 307 Break (3E) 03/02→12/09								
 Bremssattel								
1.4	55	04/02→09/03	⬅	→Orga 10550; + ESP; ☐			24.3541-1761.5 240233	- Halter
			⬅	→Orga 10550; + ESP; ☐			24.3541-1762.5 240234	- Halter
			⬅	- ESP; ☐			24.3541-1771.5 240239	BOS - Halter
			⬅	- ESP; ☐			24.3541-1772.5 240240	BOS - Halter
			➔	→Orga 10656; ☐			24.3384-1739.5 240866	BOS - Halter ALU
			➔	Orga 12057→; ☐			24.3384-1739.5 240866	BOS - Halter ALU
			➔	→Orga 10656; ☐			24.3384-1740.5 240867	BOS - Halter ALU
			➔	Orga 12057→; ☐			24.3384-1740.5 240867	BOS - Halter ALU
			➔	→Orga 12056; ☐			24.3387-1709.5 240888	TRW - Halter
			➔	→Orga 12056; ☐			24.3387-1710.5 240889	TRW - Halter
1.4 16V →	65	11/03→07/07	⬅	→Orga 10550; + ESP; ☐			24.3541-1761.5 240233	- Halter











	kw			 	! #			
PEUGEOT - 307 Break (3E) 03/02→12/09								
 Bremssattel								
1.4 16V	65	11/03→07/07	←	→Orga 10550; + ESP; 		24.3541-1762.5	240234	- Halter
			←	Orga 10551→; + ESP; 		24.3541-1771.5	240239	BOS - Halter
			←	- ESP; 		24.3541-1771.5	240239	BOS - Halter
			←	Orga 10551→; + ESP; 		24.3541-1772.5	240240	BOS - Halter
			←	- ESP; 		24.3541-1772.5	240240	BOS - Halter
			→	Orga 12057→; 		24.3384-1739.5	240866	BOS - Halter ALU
			→	→Orga 10656; 		24.3384-1739.5	240866	BOS - Halter ALU
			→	→Orga 10656; 		24.3384-1740.5	240867	BOS - Halter ALU
			→	Orga 12057→; 		24.3384-1740.5	240867	BOS - Halter ALU
			→	→Orga 12056; 		24.3387-1709.5	240888	TRW - Halter
→	→Orga 12056; 		24.3387-1710.5	240889	TRW - Halter			
1.4 HDi	50	03/02→06/05	←			24.3541-1771.5	240239	BOS - Halter
			←			24.3541-1772.5	240240	BOS - Halter
			→	Orga 12057→; 		24.3384-1739.5	240866	BOS - Halter ALU
			→	→Orga 10656; 		24.3384-1739.5	240866	BOS - Halter ALU
			→	Orga 12057→; 		24.3384-1740.5	240867	BOS - Halter ALU
			→	→Orga 10656; 		24.3384-1740.5	240867	BOS - Halter ALU
			→	→Orga 12056; 		24.3387-1709.5	240888	TRW - Halter
			→	→Orga 12056; 		24.3387-1710.5	240889	TRW - Halter
1.6 16V 1.6 HDi 1.6 HDi 110 2.0 2.0 HDi 90	80 66 80 100 66	03/02→04/08 04/05→04/08 02/04→04/08 03/02→06/05 03/02→04/08	←			24.3541-1761.5	240233	- Halter
			←			24.3541-1762.5	240234	- Halter
			→	Orga 12057→; 		24.3384-1739.5	240866	BOS - Halter ALU
			→	→Orga 10656; 		24.3384-1739.5	240866	BOS - Halter ALU
			→	Orga 12057→; 		24.3384-1740.5	240867	BOS - Halter ALU
			→	→Orga 10656; 		24.3384-1740.5	240867	BOS - Halter ALU
			→	→Orga 12056; 		24.3387-1709.5	240888	TRW - Halter
			→	→Orga 12056; 		24.3387-1710.5	240889	TRW - Halter
1.6 BioFlex	80	09/07→04/08	←			24.3541-1761.5	240233	- Halter
			←			24.3541-1762.5	240234	- Halter
			→	Orga 12057→; 		24.3384-1739.5	240866	BOS - Halter ALU
			→	Orga 12057→; 		24.3384-1740.5	240867	BOS - Halter ALU
			→	→Orga 12056; 		24.3387-1709.5	240888	TRW - Halter
			→	→Orga 12056; 		24.3387-1710.5	240889	TRW - Halter
2.0 16V	103	03/05→04/08	←			24.3541-1761.5	240233	- Halter
			←	→Orga 12053; 		24.3541-1762.5	240234	- Halter
			→	Orga 12057→; 		24.3384-1739.5	240866	BOS - Halter ALU
			→	→Orga 10656; 		24.3384-1739.5	240866	BOS - Halter ALU
			→	Orga 12057→; 		24.3384-1740.5	240867	BOS - Halter ALU
			→	→Orga 10656; 		24.3384-1740.5	240867	BOS - Halter ALU
			→	→Orga 12056; 		24.3387-1709.5	240888	TRW - Halter
			→	→Orga 12056; 		24.3387-1710.5	240889	TRW - Halter
2.0 16V 2.0 HDi 135	130 100	06/05→04/08 02/04→04/08	←	Orga 10488→; 		24.3571-9765.5	240651	ATE - Halter
			←	→Orga 10487; 		24.3571-9765.5	240651	ATE - Halter
			←	Orga 10488→; 		24.3571-9766.5	240652	ATE - Halter
			←	→Orga 10487; 		24.3571-9766.5	240652	ATE - Halter
			→	Orga 12057→; 		24.3384-1739.5	240866	BOS - Halter ALU
			→	→Orga 10656; 		24.3384-1739.5	240866	BOS - Halter ALU
			→	Orga 12057→; 		24.3384-1740.5	240867	BOS - Halter ALU
			→	→Orga 10656; 		24.3384-1740.5	240867	BOS - Halter ALU
			→	→Orga 12056; 		24.3387-1709.5	240888	TRW - Halter
			→	→Orga 12056; 		24.3387-1710.5	240889	TRW - Halter
2.0 HDi 110 →	79	03/02→12/09	←	→ 04/08; 		24.3541-1761.5	240233	- Halter

	kw			 	! #			
PEUGEOT - 307 Break (3E) 03/02→12/09								
 Bremssattel								
2.0 HDi 110	79	03/02→12/09	←	→Orga 12053; 	2	24.3541-1762.5	240234	- Halter
			→	Orga 12057→; → 04/08; 	2	24.3384-1739.5	240866	BOS - Halter ALU
			→	→Orga 10656; 	2	24.3384-1739.5	240866	BOS - Halter ALU
			→	Orga 12057→; → 04/08; 	2	24.3384-1740.5	240867	BOS - Halter ALU
			→	→Orga 10656; 	2	24.3384-1740.5	240867	BOS - Halter ALU
			→	→Orga 12056; 	2	24.3387-1709.5	240888	TRW - Halter
			→	→Orga 12056; 	2	24.3387-1710.5	240889	TRW - Halter
Feder, Bremssattel								
2.0 16V	130	06/05→04/08	←	Orga 10488→	2	11.8116-0351.1	390538	ATE
2.0 HDi 135	100	02/04→04/08	←	→Orga 10487	2	11.8116-0351.1	390538	ATE
Führungshülzensatz, Bremssattel								
2.0 16V	130	06/05→04/08	←	Orga 10488→	2	11.0101-5704.2	260095	ATE
2.0 HDi 135	100	02/04→04/08	←	→Orga 10487	2	11.0101-5704.2	260095	ATE
Führungsbolzen, Bremssattel								
2.0 16V	130	06/05→04/08		Orga 10488→	2	11.8171-0008.1	990049	ATE
2.0 HDi 135	100	02/04→04/08		→Orga 10487	2	11.8171-0008.1	990049	ATE
 Bremsschlauch								
1.4	55	04/02→09/03	←		2	24.5111-0420.3	330682	L= 420
1.4 16V	65	11/03→07/07						
1.4 HDi	50	03/02→06/05	→		2	24.5246-0190.3	330697	L= 190
1.6 16V	80	03/02→04/08						
1.6 BioFlex	80	09/07→04/08						
1.6 HDi	66	04/05→04/08						
1.6 HDi 110	80	02/04→04/08						
2.0	100	03/02→06/05						
2.0 16V	103 - 130	03/05→04/08						
2.0 HDi 135	100	02/04→04/08						
2.0 HDi 90	66	03/02→04/08						
2.0 HDi 110	79	03/02→12/09	←	→ 04/08	2	24.5111-0420.3	330682	L= 420
			→	→ 04/08	2	24.5246-0190.3	330697	L= 190
PEUGEOT - 307 CC (3B) 03/03→06/09								
 Bremssattel								
1.6 16V	80	03/03→04/09	←	03/05→ 02/09; 	2	24.3541-1761.5	240233	- Halter
			←	03/05→ 02/09; 	2	24.3541-1762.5	240234	- Halter
			→	03/05→; →Orga 10656; 	2	24.3384-1739.5	240866	BOS - Halter ALU
			→	Orga 12057→; → 02/09; 	2	24.3384-1739.5	240866	BOS - Halter ALU
			→	Orga 12057→; → 02/09; 	2	24.3384-1740.5	240867	BOS - Halter ALU
			→	03/05→; →Orga 10656; 	2	24.3384-1740.5	240867	BOS - Halter ALU
			→	03/05→; →Orga 12056; 	2	24.3387-1709.5	240888	TRW - Halter
			→	03/05→; →Orga 12056; 	2	24.3387-1710.5	240889	TRW - Halter
2.0 16V	100	10/03→06/05	←		2	24.3541-1761.5	240233	- Halter
			←		2	24.3541-1762.5	240234	- Halter
			→	Orga 12057→; 	2	24.3384-1739.5	240866	BOS - Halter ALU
			→	→Orga 10656; 	2	24.3384-1739.5	240866	BOS - Halter ALU
			→	Orga 12057→; 	2	24.3384-1740.5	240867	BOS - Halter ALU
			→	→Orga 10656; 	2	24.3384-1740.5	240867	BOS - Halter ALU
			→	→Orga 12056; 	2	24.3387-1709.5	240888	TRW - Halter
			→	→Orga 12056; 	2	24.3387-1710.5	240889	TRW - Halter
2.0 16V	103	12/04→04/09	←	03/05→ 02/09; 	2	24.3541-1761.5	240233	- Halter
			←	→Orga 12053; 	2	24.3541-1761.5	240233	- Halter
			←	→Orga 12053; 	2	24.3541-1762.5	240234	- Halter
			→	03/05→; →Orga 10656; 	2	24.3384-1739.5	240866	BOS - Halter ALU
			→	Orga 12057→; → 02/09; 	2	24.3384-1739.5	240866	BOS - Halter ALU
			→	Orga 12057→; → 02/09; 	2	24.3384-1740.5	240867	BOS - Halter ALU













































	kw			 	! #		
PEUGEOT - 307 CC (3B) 03/03→06/09							
 Bremssattel							
2.0 16V	103	12/04→04/09	➔	03/05→; →Orga 10656; ☐		24.3384-1740.5 240867	BOS - Halter ALU
			➔	03/05→; →Orga 12056; ☐		24.3387-1709.5 240888	TRW - Halter
			➔	03/05→; →Orga 12056; ☐		24.3387-1710.5 240889	TRW - Halter
2.0 16V	105	10/05→04/09	➔	→Orga 12053; → 02/09; ☐		24.3541-1761.5 240233	- Halter
			➔	→Orga 12053; ☐		24.3541-1762.5 240234	- Halter
			➔	Orga 12057→; → 02/09; ☐		24.3384-1739.5 240866	BOS - Halter ALU
			➔	→Orga 10656; ☐		24.3384-1739.5 240866	BOS - Halter ALU
			➔	Orga 12057→; → 02/09; ☐		24.3384-1740.5 240867	BOS - Halter ALU
			➔	→Orga 10656; ☐		24.3384-1740.5 240867	BOS - Halter ALU
			➔	→Orga 12056; ☐		24.3387-1709.5 240888	TRW - Halter
			➔	→Orga 12056; ☐		24.3387-1710.5 240889	TRW - Halter
2.0 16V 2.0 HDi 135	130 100	10/03→04/09 06/05→04/09	➔	Orga 10488→; → 02/09; ☐		24.3571-9765.5 240651	ATE - Halter
			➔	→Orga 10487; ☐		24.3571-9765.5 240651	ATE - Halter
			➔	Orga 10488→; → 02/09; ☐		24.3571-9766.5 240652	ATE - Halter
			➔	→Orga 10487; ☐		24.3571-9766.5 240652	ATE - Halter
			➔	Orga 12057→; → 02/09; ☐		24.3384-1739.5 240866	BOS - Halter ALU
			➔	→Orga 10656; ☐		24.3384-1739.5 240866	BOS - Halter ALU
			➔	Orga 12057→; → 02/09; ☐		24.3384-1740.5 240867	BOS - Halter ALU
			➔	→Orga 10656; ☐		24.3384-1740.5 240867	BOS - Halter ALU
			➔	→Orga 12056; ☐		24.3387-1709.5 240888	TRW - Halter
			➔	→Orga 12056; ☐		24.3387-1710.5 240889	TRW - Halter
Feder, Bremssattel							
2.0 16V 2.0 HDi 135	130 100	10/03→04/09 06/05→04/09		Orga 10488→; → 02/09	2	11.8116-0351.1 390538	ATE
				→Orga 10487	2	11.8116-0351.1 390538	ATE
Führungshülzensatz, Bremssattel							
2.0 16V 2.0 HDi 135	130 100	10/03→04/09 06/05→04/09	➔	Orga 10488→; → 02/09		11.0101-5704.2 260095	ATE
			➔	→Orga 10487		11.0101-5704.2 260095	ATE
Führungsbolzen, Bremssattel							
2.0 16V 2.0 HDi 135	130 100	10/03→04/09 06/05→04/09		Orga 10488→; → 02/09	2	11.8171-0008.1 990049	ATE
				→Orga 10487	2	11.8171-0008.1 990049	ATE
 Bremsschlauch							
1.6 16V	80	03/03→04/09	➔	03/05→ 02/09	2	24.5111-0420.3 330682	L= 420
			➔	03/05→ 02/09	2	24.5246-0190.3 330697	L= 190
2.0 16V	100	10/03→06/05	➔		2	24.5111-0420.3 330682	L= 420
			➔		2	24.5246-0190.3 330697	L= 190
2.0 16V	103 - 130	10/03→04/09	➔	→ 02/09	2	24.5111-0420.3 330682	L= 420
2.0 HDi 135	100	06/05→04/09	➔	→ 02/09	2	24.5246-0190.3 330697	L= 190
PEUGEOT - 307 Stufenheck 01/01→12/12							
 Bremssattel							
1.6	81	08/06→12/12	➔	Automatikgetriebe; ☐		24.3541-1761.5 240233	- Halter
			➔	Automatikgetriebe; ☐		24.3541-1762.5 240234	- Halter
			➔	+ ESP; Schaltgetriebe; ☐		24.3541-1771.5 240239	BOS - Halter
			➔	+ ESP; Schaltgetriebe; ☐		24.3541-1772.5 240240	BOS - Halter
			➔	☐		24.3387-1709.5 240888	TRW - Halter
			➔	☐		24.3387-1710.5 240889	TRW - Halter
2.0 2.0 HDi	103 80	09/06→12/08 09/06→03/12	➔	☐		24.3541-1761.5 240233	- Halter
			➔	☐		24.3541-1762.5 240234	- Halter
			➔	→Orga 10656; ☐		24.3384-1739.5 240866	BOS - Halter ALU
			➔	→Orga 10656; ☐		24.3384-1740.5 240867	BOS - Halter ALU
			➔	☐		24.3387-1709.5 240888	TRW - Halter
			➔	☐		24.3387-1710.5 240889	TRW - Halter

	kw			 	! #					
PEUGEOT - 307 Stufenheck 01/01→12/12										
 Bremsschlauch										
1.6	81	08/06→12/12	←		2	24.5111-0420.3	330682 L= 420			
2.0	103	09/06→12/08								
2.0 HDi	80	09/06→03/12	→		2	24.5246-0190.3	330697 L= 190			
PEUGEOT - 307 SW (3H) 03/02→12/09										
 Bremssattel										
1.4	55	04/02→09/03	←	→Orga 10550; + ESP; 		24.3541-1761.5	240233 - Halter			
			←	→Orga 10550; + ESP; 		24.3541-1762.5	240234 - Halter			
			←	- ESP; 		24.3541-1771.5	240239 BOS - Halter			
			←	- ESP; 		24.3541-1772.5	240240 BOS - Halter			
			→	→Orga 10656; 		24.3384-1739.5	240866 BOS - Halter ALU			
			→	Orga 12057→; 		24.3384-1739.5	240866 BOS - Halter ALU			
			→	→Orga 10656; 		24.3384-1740.5	240867 BOS - Halter ALU			
			→	Orga 12057→; 		24.3384-1740.5	240867 BOS - Halter ALU			
1.4 16V	65	11/03→07/07	←	→Orga 10550; + ESP; 		24.3541-1761.5	240233 - Halter			
			←	→Orga 10550; + ESP; 		24.3541-1762.5	240234 - Halter			
			←	Orga 10551→; + ESP; 		24.3541-1771.5	240239 BOS - Halter			
			←	- ESP; 		24.3541-1771.5	240239 BOS - Halter			
			←	- ESP; 		24.3541-1772.5	240240 BOS - Halter			
			←	Orga 10551→; + ESP; 		24.3541-1772.5	240240 BOS - Halter			
			→	Orga 12057→; 		24.3384-1739.5	240866 BOS - Halter ALU			
			→	→Orga 10656; 		24.3384-1739.5	240866 BOS - Halter ALU			
1.6 16V 1.6 BioFlex 2.0 16V 2.0 HDI 90	80 80 100 66	03/02→04/08 09/07→04/08 03/02→06/05 03/02→04/08	←			24.3541-1761.5	240233 - Halter			
			←			24.3541-1762.5	240234 - Halter			
			→	Orga 12057→; 		24.3384-1739.5	240866 BOS - Halter ALU			
			→	→Orga 10656; 		24.3384-1739.5	240866 BOS - Halter ALU			
			→	Orga 12057→; 		24.3384-1740.5	240867 BOS - Halter ALU			
			→	→Orga 10656; 		24.3384-1740.5	240867 BOS - Halter ALU			
			1.6 HDI 110	80	11/03→12/07	←			24.3541-1761.5	240233 - Halter
						←			24.3541-1762.5	240234 - Halter
→	Orga 12057→; 					24.3384-1739.5	240866 BOS - Halter ALU			
→	02/04→; →Orga 10656; 					24.3384-1739.5	240866 BOS - Halter ALU			
→	Orga 12057→; 					24.3384-1740.5	240867 BOS - Halter ALU			
→	02/04→; →Orga 10656; 					24.3384-1740.5	240867 BOS - Halter ALU			
1.6 HDI 90	66	04/05→04/08	←			24.3541-1761.5	240233 - Halter			
			←			24.3541-1762.5	240234 - Halter			
			→	Orga 12057→; 		24.3384-1739.5	240866 BOS - Halter ALU			
			→	12/06→; →Orga 10656; 		24.3384-1739.5	240866 BOS - Halter ALU			
			→	Orga 12057→; 		24.3384-1740.5	240867 BOS - Halter ALU			
			→	12/06→; →Orga 10656; 		24.3384-1740.5	240867 BOS - Halter ALU			
2.0 16V	103	03/05→04/08	←			24.3541-1761.5	240233 - Halter			
			←	→Orga 12053; 		24.3541-1762.5	240234 - Halter			
			→	Orga 12057→; 		24.3384-1739.5	240866 BOS - Halter ALU			
			→	→Orga 10656; 		24.3384-1739.5	240866 BOS - Halter ALU			
			→	Orga 12057→; 		24.3384-1740.5	240867 BOS - Halter ALU			
			→	→Orga 10656; 		24.3384-1740.5	240867 BOS - Halter ALU			
2.0 HDI 110	79	03/02→12/09	←	→ 04/08; 		24.3541-1761.5	240233 - Halter			
			←	→Orga 12053; 		24.3541-1762.5	240234 - Halter			
			→	Orga 12057→; → 04/08; 		24.3384-1739.5	240866 BOS - Halter ALU			
			→	→Orga 10656; 		24.3384-1739.5	240866 BOS - Halter ALU			
			→	Orga 12057→; → 04/08; 		24.3384-1740.5	240867 BOS - Halter ALU			
			→	→Orga 10656; 		24.3384-1740.5	240867 BOS - Halter ALU			
→										

	kw					! #					
PEUGEOT - 307 SW (3H) 03/02→12/09											
 Bremssattel											
2.0 HDi 135	100	02/04→04/08	←	→Orga 10487; ☐		24.3571-9765.5	240651	ATE - Halter			
			←	Orga 10488→; ☐		24.3571-9765.5	240651	ATE - Halter			
			←	Orga 10488→; ☐		24.3571-9766.5	240652	ATE - Halter			
			←	→Orga 10487; ☐		24.3571-9766.5	240652	ATE - Halter			
			→	Orga 12057→; ☐		24.3384-1739.5	240866	BOS - Halter ALU			
			→	→Orga 10656; ☐		24.3384-1739.5	240866	BOS - Halter ALU			
			→	Orga 12057→; ☐		24.3384-1740.5	240867	BOS - Halter ALU			
			→	→Orga 10656; ☐		24.3384-1740.5	240867	BOS - Halter ALU			
Feder, Bremssattel											
2.0 HDi 135	100	02/04→04/08		Orga 10488→	2	11.8116-0351.1	390538	ATE			
				→Orga 10487	2	11.8116-0351.1	390538	ATE			
Führungshülzensatz, Bremssattel											
2.0 HDi 135	100	02/04→04/08	←	Orga 10488→		11.0101-5704.2	260095	ATE			
			←	→Orga 10487		11.0101-5704.2	260095	ATE			
Führungsbolzen, Bremssattel											
2.0 HDi 135	100	02/04→04/08		Orga 10488→	2	11.8171-0008.1	990049	ATE			
				→Orga 10487	2	11.8171-0008.1	990049	ATE			
 Bremsschlauch											
1.4	55	04/02→09/03	←		2	24.5111-0420.3	330682	L= 420			
1.4 16V	65	11/03→07/07									
1.6 16V	80	03/02→04/08	→		2	24.5246-0190.3	330697	L= 190			
1.6 BioFlex	80	09/07→04/08									
1.6 HDi 110	80	11/03→12/07									
1.6 HDi 90	66	04/05→04/08									
2.0 16V	100 - 103	03/02→04/08									
2.0 HDi 135	100	02/04→04/08									
2.0 HDi 90	66	03/02→04/08									
2.0 HDi 110	79	03/02→12/09	←	→ 04/08	2	24.5111-0420.3	330682	L= 420			
			→	→ 04/08	2	24.5246-0190.3	330697	L= 190			
PEUGEOT - 307 SW Kasten/Kombi (3E_, 3H_) 04/02→12/09											
 Bremssattel											
1.4 HDi	51	04/02→06/05	←	☐		24.3541-1771.5	240239	BOS - Halter			
			←	☐		24.3541-1772.5	240240	BOS - Halter			
			→	Orga 12057→; ☐		24.3384-1739.5	240866	BOS - Halter ALU			
			→	→Orga 10656; ☐		24.3384-1739.5	240866	BOS - Halter ALU			
			→	Orga 12057→; ☐		24.3384-1740.5	240867	BOS - Halter ALU			
			→	→Orga 10656; ☐		24.3384-1740.5	240867	BOS - Halter ALU			
			→	→Orga 12056; ☐		24.3387-1709.5	240888	TRW - Halter			
			→	→Orga 12056; ☐		24.3387-1710.5	240889	TRW - Halter			
1.6 HDi	66	04/06→10/08	←	☐		24.3541-1761.5	240233	- Halter			
			←	☐		24.3541-1762.5	240234	- Halter			
2.0 HDi	66	04/03→04/08	→	Orga 12057→; ☐		24.3384-1739.5	240866	BOS - Halter ALU			
			→	→Orga 10656; ☐		24.3384-1739.5	240866	BOS - Halter ALU			
			→	Orga 12057→; ☐		24.3384-1740.5	240867	BOS - Halter ALU			
			→	→Orga 10656; ☐		24.3384-1740.5	240867	BOS - Halter ALU			
			→	→Orga 12056; ☐		24.3387-1709.5	240888	TRW - Halter			
			→	→Orga 12056; ☐		24.3387-1710.5	240889	TRW - Halter			
			2.0 HDi	79	01/03→12/09	←	☐		24.3541-1761.5	240233	- Halter
						←	→Orga 12053; ☐		24.3541-1762.5	240234	- Halter
→	Orga 12057→; ☐					24.3384-1739.5	240866	BOS - Halter ALU			
→	→Orga 10656; ☐					24.3384-1739.5	240866	BOS - Halter ALU			
→	Orga 12057→; ☐					24.3384-1740.5	240867	BOS - Halter ALU			
→	→Orga 10656; ☐		24.3384-1740.5	240867	BOS - Halter ALU						
→											



	kw					! #		
PEUGEOT - 307 SW Kasten/Kombi (3E_, 3H_) 04/02→12/09								
 Bremssattel								
2.0 HDi	79	01/03→12/09	➔	→Orga 12056; 		24.3387-1709.5	240888	TRW - Halter
			➔	→Orga 12056; 		24.3387-1710.5	240889	TRW - Halter
2.0 HDi	100	04/04→11/07	➔	Orga 10488→; 		24.3571-9765.5	240651	ATE - Halter
			➔	→Orga 10487; 		24.3571-9765.5	240651	ATE - Halter
			➔	Orga 10488→; 		24.3571-9766.5	240652	ATE - Halter
			➔	→Orga 10487; 		24.3571-9766.5	240652	ATE - Halter
			➔	Orga 12057→; 		24.3384-1739.5	240866	BOS - Halter ALU
			➔	→Orga 10656; 		24.3384-1739.5	240866	BOS - Halter ALU
			➔	Orga 12057→; 		24.3384-1740.5	240867	BOS - Halter ALU
			➔	→Orga 10656; 		24.3384-1740.5	240867	BOS - Halter ALU
			➔	→Orga 12056; 		24.3387-1709.5	240888	TRW - Halter
			➔	→Orga 12056; 		24.3387-1710.5	240889	TRW - Halter
Feder, Bremssattel								
2.0 HDi	100	04/04→11/07	➔	Orga 10488→	2	11.8116-0351.1	390538	ATE
			➔	→Orga 10487	2	11.8116-0351.1	390538	ATE
Führungshülzensatz, Bremssattel								
2.0 HDi	100	04/04→11/07	➔	Orga 10488→		11.0101-5704.2	260095	ATE
			➔	→Orga 10487		11.0101-5704.2	260095	ATE
Führungsbolzen, Bremssattel								
2.0 HDi	100	04/04→11/07		Orga 10488→	2	11.8171-0008.1	990049	ATE
				→Orga 10487	2	11.8171-0008.1	990049	ATE
 Bremsschlauch								
1.4 HDi	51	04/02→06/05	➔		2	24.5111-0420.3	330682	L= 420
1.6 HDi	66	04/06→10/08	➔		2	24.5246-0190.3	330697	L= 190
2.0 HDi	66 - 100	01/03→12/09						
PEUGEOT - 308 I (4A_, 4C_) 09/07→12/16								
 Bremssattel								
1.4 16V	70 - 72	09/07→10/14	➔	→ 07/13; 		24.3387-1731.5	240880	TRW - Halter
1.6	120	01/12→12/15	➔	→ 07/13; 		24.3387-1732.5	240881	TRW - Halter
1.6 16V	88 - 110	09/07→10/14						
1.6 BioFlex	80	04/08→10/14						
1.6 HDi	66 - 84	09/07→10/14						
2.0 HDi	110	10/11→10/14						
1.6	85	02/12→12/15	➔			24.3387-1731.5	240880	TRW - Halter
2.0 Bioflex	103	01/08→12/12	➔			24.3387-1732.5	240881	TRW - Halter
2.0 HDi	103	07/10→12/12	➔					
1.6 16V	128	03/08→10/14	➔	→Orga 11577; 		24.3571-9765.5	240651	ATE - Halter
			➔	→Orga 11577; 		24.3571-9766.5	240652	ATE - Halter
			➔	Orga 11578→; → 07/13; 		24.3571-9939.5	241036	ATE - Halter
			➔	Orga 11578→; → 07/13; 		24.3571-9940.5	241037	ATE - Halter
			➔	→ 07/13; 		24.3387-1731.5	240880	TRW - Halter
			➔	→ 07/13; 		24.3387-1732.5	240881	TRW - Halter
1.6 GTI	147	07/10→10/14	➔	→ 07/13; 		24.3601-9883.5	240964	ATE - Halter
			➔	→ 07/13; 		24.3601-9884.5	240965	ATE - Halter
1.6 THP 16V	115	10/09→10/14	➔	→ 07/13; 		24.3571-9939.5	241036	ATE - Halter
2.0 HDi	120	04/12→10/14	➔	→ 07/13; 		24.3571-9940.5	241037	ATE - Halter
			➔	→ 07/13; 		24.3387-1731.5	240880	TRW - Halter
			➔	→ 07/13; 		24.3387-1732.5	240881	TRW - Halter
2.0 HDi	100	09/07→10/14	➔	→Orga 11577; 		24.3571-9765.5	240651	ATE - Halter
			➔	→Orga 11577; 		24.3571-9766.5	240652	ATE - Halter
			➔	11578→ 11678; 		24.3571-9939.5	241036	ATE - Halter
			➔	11578→ 11678; 		24.3571-9940.5	241037	ATE - Halter
→								

PEUGEOT - 308 I (4A_, 4C_) 09/07→12/16

Bremssattel

2.0 HDi	100	09/07→10/14	➡	→ 07/13; ☐	24.3387-1731.5	240880	TRW - Halter
			➡	→ 07/13; ☐	24.3387-1732.5	240881	TRW - Halter

Feder, Bremssattel

1.6 16V	128	03/08→10/14		Orga 11578→; → 07/13	2	11.8116-0356.1	390586	ATE
			←	→Orga 11577	2	11.8116-0351.1	390538	ATE
1.6 THP 16V	115	10/09→10/14		→ 07/13	2	11.8116-0356.1	390586	ATE
2.0 HDi	120	04/12→10/14						
2.0 HDi	100	09/07→10/14		11578→ 11678	2	11.8116-0356.1	390586	ATE
			←	→Orga 11577	2	11.8116-0351.1	390538	ATE

Führungshülzensatz, Bremssattel

1.6 16V	128	03/08→10/14	←	Orga 11578→; → 07/13		11.0101-5704.2	260095	ATE
			←	→Orga 11577		11.0101-5704.2	260095	ATE
1.6 GTi	147	07/10→10/14	←	→ 07/13		11.0101-5407.2	260011	ATE
1.6 THP 16V	115	10/09→10/14	←	→ 07/13		11.0101-5704.2	260095	ATE
2.0 HDi	120	04/12→10/14	←					
2.0 HDi	100	09/07→10/14		11578→ 11678	2	11.0101-5704.2	260095	ATE
			←	→Orga 11577		11.0101-5704.2	260095	ATE

Führungsbolzen, Bremssattel

1.6 16V	128	03/08→10/14		→Orga 11577	2	11.8171-0008.1	990049	ATE
2.0 HDi	100	09/07→10/14						
1.6 GTi	147	07/10→10/14		→ 07/13	2	11.8171-0008.1	990049	ATE







Bremsschlauch

1.4 16V	70 - 72	09/07→10/14	←	→ 07/13	2	24.5111-0435.3	331538	L= 425
			➡	→ 07/13	2	24.5246-0190.3	330697	L= 190
1.6 16V	88 -	09/07→10/14						
1.6 BioFlex	128							
1.6 HDi	80	04/08→10/14						
1.6 THP 16V	66 -	09/07→10/14						
2.0 HDi	84							
1.6	85	02/12→12/15	←		2	24.5111-0435.3	331538	L= 425
			➡		2	24.5246-0190.3	330697	L= 190
2.0 Bioflex	103	01/08→12/12						
2.0 HDi	103	07/10→12/12						
1.6	120	01/12→12/15	➡	→ 07/13	2	24.5246-0190.3	330697	L= 190
			←					
2.0 HDi	110	10/11→10/14						
1.6 GTi	147	07/10→10/14	←	→ 07/13; + ABS	2	24.5111-0435.3	331538	L= 425
			←	→ 07/13; + ESP; ☐		24.5161-0450.3	331570	L= 450
			←	→ 07/13; + ESP; ☐		24.5161-0451.3	331571	L= 450
			➡	→ 07/13	2	24.5246-0190.3	330697	L= 190













PEUGEOT - 308 II (LB_, LP_, LW_, LH_, L3_) 09/13→06/21

Bremssattel





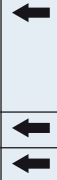

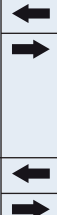



1.2 THP 110	81	11/13→06/21	←	für Bremsscheibendurchmesser [mm]:	24.3601-9243.5	241597	ATE - Halter
			←	304; ☐			
1.2 THP 130	96	11/13→06/21					
1.2 VTi 72	60	09/13→06/21					
1.5 BlueHDi 100	75	05/18→06/21	←	für Bremsscheibendurchmesser [mm]:	24.3601-9244.5	241598	ATE - Halter
			←	304; ☐			
1.5 BlueHDi 130	96	06/17→06/21					
1.6 BlueHDi 120	88	11/13→06/21					
1.6 GT 205	151	06/14→06/21					
1.6 GTi	184 -	06/15→06/21					
			←				
1.6 GTi PureTech 263	200						
1.6 HDi	193	07/18→06/21					
1.6 HDi / BlueHDi 115	68	09/13→06/21					
1.6 HDi 100	85	09/13→06/21					
1.6 PureTech 225	73	04/14→06/21					
1.6 THP	165	01/18→06/21					
1.6 THP 125	112 -	09/13→06/21					
			←				
1.6 THP 150	115						
1.6 THP 163	92	09/13→06/21					
1.6 VTi 115	110	03/14→06/21					
2.0 BlueHDi 150	120	06/14→06/21					
2.0 GT BlueHDi 180	85	05/15→06/21					
	110	11/13→06/21					
	130 -	06/14→06/21					
	133						













































	kw			 	! #		
PEUGEOT - 308 II (LB_, LP_, LW_, LH_, L3_) 09/13→06/21							
Feder, Bremssattel							
1.2 THP 110	81	11/13→06/21	←	für Bremsscheibendurchmesser [mm]:	2	11.8116-0326.1 390471	ATE
1.2 THP 130	96	11/13→06/21		304			
1.2 VTi 72	60	09/13→06/21	→	für Bremsscheibendurchmesser [mm]:	2	11.8116-0340.1 390595	ATE
1.5 BlueHDi 100	75	05/18→06/21		268 / 249; - eFSB			
1.5 BlueHDi 130	96	06/17→06/21					
1.6 BlueHDi 120	88	11/13→06/21					
1.6 GT 205	151	06/14→06/21					
1.6 GTi	184 - 200	06/15→06/21					
1.6 GTi PureTech 263	193	07/18→06/21					
1.6 HDi	68	09/13→06/21					
1.6 HDi / BlueHDi 115	85	09/13→06/21					
1.6 HDi 100	73	04/14→06/21					
1.6 PureTech 225	165	01/18→06/21					
1.6 THP	112 - 115	09/13→06/21					
1.6 THP 125	92	09/13→06/21					
1.6 THP 150	110	03/14→06/21					
1.6 THP 163	120	06/14→06/21					
1.6 VTi 115	85	05/15→06/21					
2.0 BlueHDi 150	110	11/13→06/21					
2.0 GT BlueHDi 180	130 - 133	06/14→06/21					
Führungshülzensatz, Bremssattel							
1.2 THP 110	81	11/13→06/21	←	für Bremsscheibendurchmesser [mm]:		11.0101-5407.2 260011	ATE
1.2 THP 130	96	11/13→06/21		304			
1.2 VTi 72	60	09/13→06/21	→	für Bremsscheibendurchmesser [mm]:		11.0101-5407.2 260011	ATE
1.6 BlueHDi 120	88	11/13→06/21		249; - eFSB			
1.6 GT 205	151	06/14→06/21					
1.6 GTi	184 - 200	06/15→06/21					
1.6 HDi	68	09/13→06/21					
1.6 HDi / BlueHDi 115	85	09/13→06/21					
1.6 HDi 100	73	04/14→06/21					
1.6 THP	115	09/13→06/21					
1.6 THP 125	92	09/13→06/21					
1.6 THP 150	110	03/14→06/21					
1.6 THP 163	120	06/14→06/21					
1.6 VTi 115	85	05/15→06/21					
2.0 BlueHDi 150	110	11/13→06/21					
2.0 GT BlueHDi 180	133	06/14→06/21					
1.5 BlueHDi 100	75	05/18→06/21	←	für Bremsscheibendurchmesser [mm]:		11.0101-5407.2 260011	ATE
1.5 BlueHDi 130	96	06/17→06/21		304			
1.6 GTi PureTech 263	193	07/18→06/21	→	für Bremsscheibendurchmesser [mm]:		11.0101-5407.2 260011	ATE
1.6 PureTech 225	165	01/18→06/21		249 / 268; - eFSB			
1.6 THP	112	09/13→06/21					
2.0 GT BlueHDi 180	130 - 132	06/17→06/21					
Führungsbolzen, Bremssattel							
1.2 THP 110	81	11/13→06/21	←	für Bremsscheibendurchmesser [mm]:	2	11.8171-0008.1 990049	ATE
1.2 THP 130	96	11/13→06/21		304			
1.2 VTi 72	60	09/13→06/21	→	für Bremsscheibendurchmesser [mm]:	2	11.8171-0008.1 990049	ATE
1.6 BlueHDi 120	88	11/13→06/21		268; - eFSB			
1.6 GT 205	151	06/14→06/21	→	für Bremsscheibendurchmesser [mm]:	2	11.8171-0008.1 990049	ATE
1.6 GTi	184 - 200	06/15→06/21		249			
1.6 HDi	68	09/13→06/21					
1.6 HDi / BlueHDi 115	85	09/13→06/21					
1.6 HDi 100	73	04/14→06/21					
1.6 THP	115	09/13→06/21					
1.6 THP 125	92	09/13→06/21					
1.6 THP 150	110	03/14→06/21					
1.6 THP 163	120	06/14→06/21					
1.6 VTi 115	85	05/15→06/21					
2.0 BlueHDi 150	110	11/13→06/21					
2.0 GT BlueHDi 180	133	06/14→06/21					
1.5 BlueHDi 100	75	05/18→06/21	←	für Bremsscheibendurchmesser [mm]:	2	11.8171-0008.1 990049	ATE
1.5 BlueHDi 130	96	06/17→06/21		304			
1.6 GTi PureTech 263	193	07/18→06/21	→	für Bremsscheibendurchmesser [mm]:	2	11.8171-0008.1 990049	ATE
1.6 PureTech 225	165	01/18→06/21		249 / 268; - eFSB			
1.6 THP	112	09/13→06/21					
2.0 GT BlueHDi 180	130 - 132	06/17→06/21					
Bremsschlauch							
1.2 THP 110	81	11/13→06/21		innen	2	24.5205-0180.3 331612	L= 180
1.2 THP 130	96	11/13→06/21					
1.2 VTi 72	60	09/13→06/21					
1.5 BlueHDi 100	75	05/18→06/21					
1.5 BlueHDi 130	96	06/17→06/21					
→							









	kw			 	! #		
PEUGEOT - 308 II (LB_, LP_, LW_, LH_, L3_) 09/13→06/21							
 Bremsschlauch							
1.6 BlueHDi 120 1.6 GT 205 1.6 GTi 1.6 GTi PureTech 263 1.6 HDi 1.6 HDi / BlueHDi 115 1.6 HDi 100 1.6 PureTech 225 1.6 THP 1.6 THP 125 1.6 THP 150 1.6 THP 163 1.6 VTi 115 2.0 BlueHDi 150 2.0 GT BlueHDi 180	88 151 184 - 200 193 68 85 73 165 112 - 115 92 110 120 85 110 130 - 133	11/13→06/21 06/14→06/21 06/15→06/21 07/18→06/21 09/13→06/21 09/13→06/21 04/14→06/21 01/18→06/21 09/13→06/21 09/13→06/21 03/14→06/21 06/14→06/21 05/15→06/21 11/13→06/21 06/14→06/21		innen	2	24.5205-0180.3 331612	L= 180
PEUGEOT - 308 CC (4B_) 02/09→12/15							
 Bremssattel							
1.6 16V 1.6 HDi 1.6 16V 2.0 CVVT 2.0 HDi 1.6 16V 1.6 THP	88 82 - 84 103 - 110 103 100 - 120 115 147	06/09→12/14 02/09→12/14 06/09→12/14 07/09→12/14 04/09→12/14 06/09→12/14 10/10→12/14				24.3387-1731.5 240880 24.3387-1732.5 240881 24.3571-9939.5 241036 24.3571-9940.5 241037 24.3387-1731.5 240880 24.3387-1732.5 240881 24.3571-9939.5 241036 24.3571-9940.5 241037 24.3387-1731.5 240880 24.3387-1732.5 240881 24.3601-9883.5 240964 24.3601-9884.5 240965	TRW - Halter TRW - Halter ATE - Halter ATE - Halter TRW - Halter TRW - Halter ATE - Halter ATE - Halter TRW - Halter TRW - Halter ATE - Halter ATE - Halter
Feder, Bremssattel							
1.6 16V 2.0 CVVT 2.0 HDi 1.6 16V	103 - 110 103 100 - 120 115	06/09→12/14 07/09→12/14 04/09→12/14 06/09→12/14			2	11.8116-0356.1 390586 11.8116-0356.1 390586	ATE ATE
Führungshülzensatz, Bremssattel							
1.6 16V 2.0 CVVT 2.0 HDi 1.6 16V 1.6 THP	103 - 110 103 100 - 120 115 147	06/09→12/14 07/09→12/14 04/09→12/14 06/09→12/14 10/10→12/14				11.0101-5704.2 260095 11.0101-5704.2 260095 11.0101-5407.2 260011	ATE ATE ATE
Führungsbolzen, Bremssattel							
1.6 16V 1.6 THP 2.0 CVVT 2.0 HDi 1.6 16V	103 - 110 147 103 100 - 120 115	06/09→12/14 10/10→12/14 07/09→12/14 04/09→12/14 06/09→12/14			2	11.8171-0008.1 990049 11.8171-0008.1 990049	ATE ATE
 Bremsschlauch							
1.6 16V 1.6 HDi 2.0 CVVT 2.0 HDi 1.6 16V	88 - 110 82 - 84 103 100 - 120 115	06/09→12/14 02/09→12/14 07/09→12/14 04/09→12/14 06/09→12/14				24.5111-0435.3 331538 24.5246-0190.3 330697 24.5111-0435.3 331538 24.5246-0190.3 330697	L= 425 L= 190 L= 425 L= 190
→							























	kw					! #		
PEUGEOT - 308 CC (4B_) 02/09→12/15								
 Bremsschlauch								
1.6 THP	147	10/10→12/14	←	☐		24.5161-0450.3	331570	L= 450
			←	☐		24.5161-0451.3	331571	L= 450
			→		2	24.5246-0190.3	330697	L= 190
PEUGEOT - 308 Kasten/Schrägheck (LB_) 03/15→								
 Bremssattel								
1.5 BlueHDi 130 1.6 BlueHDi 120 1.6 e-HDi 115	96 88 85	06/17→06/21 03/15→06/21 03/15→06/21	←		für Bremsscheibendurchmesser [mm]: 304; ☐	24.3601-9243.5	241597	ATE - Halter
			←		für Bremsscheibendurchmesser [mm]: 304; ☐	24.3601-9244.5	241598	ATE - Halter
Feder, Bremssattel								
1.5 BlueHDi 130	96	06/17→06/21	←		für Bremsscheibendurchmesser [mm]: 304	2	11.8116-0326.1	390471 ATE
			→		für Bremsscheibendurchmesser [mm]: 268 / 249; - eFSB	2	11.8116-0340.1	390595 ATE
1.6 BlueHDi 120 1.6 e-HDi 115	88 85	03/15→06/21 03/15→06/21			für Bremsscheibendurchmesser [mm]: 249	2	11.8116-0340.1	390595 ATE
					für Bremsscheibendurchmesser [mm]: 268	2	11.8116-0340.1	390595 ATE
			←		für Bremsscheibendurchmesser [mm]: 304	2	11.8116-0326.1	390471 ATE
Führungshülzensatz, Bremssattel								
1.5 BlueHDi 130	96	06/17→06/21	←		für Bremsscheibendurchmesser [mm]: 304		11.0101-5407.2	260011 ATE
			→		für Bremsscheibendurchmesser [mm]: 249 / 268; - eFSB		11.0101-5407.2	260011 ATE
1.6 BlueHDi 120 1.6 e-HDi 115	88 85	03/15→06/21 03/15→06/21	←		für Bremsscheibendurchmesser [mm]: 304		11.0101-5407.2	260011 ATE
			→		für Bremsscheibendurchmesser [mm]: 249; - eFSB		11.0101-5407.2	260011 ATE
Führungsbolzen, Bremssattel								
1.5 BlueHDi 130	96	06/17→06/21	←		für Bremsscheibendurchmesser [mm]: 304	2	11.8171-0008.1	990049 ATE
			→		für Bremsscheibendurchmesser [mm]: 249 / 268; - eFSB	2	11.8171-0008.1	990049 ATE
1.6 BlueHDi 120 1.6 e-HDi 115	88 85	03/15→06/21 03/15→06/21	←		für Bremsscheibendurchmesser [mm]: 304	2	11.8171-0008.1	990049 ATE
			→		für Bremsscheibendurchmesser [mm]: 268; - eFSB	2	11.8171-0008.1	990049 ATE
			→		für Bremsscheibendurchmesser [mm]: 249	2	11.8171-0008.1	990049 ATE
 Bremsschlauch								
1.5 BlueHDi 130 1.6 BlueHDi 120 1.6 e-HDi 115	96 88 85	06/17→06/21 03/15→06/21 03/15→06/21			innen	2	24.5205-0180.3	331612 L= 180
PEUGEOT - 308 SW I (4E_, 4H_) 09/07→10/14								
 Bremssattel								
1.4 16V	70	09/07→10/14	→		05/08→; + Break Loisirs; → 04/14; ☐		24.3387-1725.5	241131 TRW - Halter
			→		05/08→; + Break Loisirs; → 04/14; ☐		24.3387-1726.5	241132 TRW - Halter
			→		05/08→; - Break Loisirs; → 04/14; ☐		24.3387-1731.5	240880 TRW - Halter
			→		05/08→; - Break Loisirs; → 04/14; ☐		24.3387-1732.5	240881 TRW - Halter
1.4 16V 1.6 Bioflex 1.6 HDi	72 82 68 - 84	12/09→10/14 03/09→10/14 11/09→10/14	→		+ Break Loisirs; → 04/14; ☐		24.3387-1725.5	241131 TRW - Halter
			→		+ Break Loisirs; → 04/14; ☐		24.3387-1726.5	241132 TRW - Halter
			→		- Break Loisirs; → 04/14; ☐		24.3387-1731.5	240880 TRW - Halter
			→		- Break Loisirs; → 04/14; ☐		24.3387-1732.5	240881 TRW - Halter
1.6 16V 1.6 HDi	88 66 - 80	09/07→10/14 09/07→10/14	→		05/08→; nur Break Loisirs; → 04/14; ☐		24.3387-1725.5	241131 TRW - Halter
			→		05/08→; nur Break Loisirs; → 04/14; ☐		24.3387-1726.5	241132 TRW - Halter
			→		05/08→; - Break Loisirs; → 04/14; ☐		24.3387-1731.5	240880 TRW - Halter
			→		05/08→; - Break Loisirs; → 04/14; ☐		24.3387-1732.5	240881 TRW - Halter
1.6 16V	103 - 128	09/07→10/14	←		05/08→; →Orga 11577; ☐		24.3571-9765.5	240651 ATE - Halter
			←		05/08→; →Orga 11577; ☐		24.3571-9766.5	240652 ATE - Halter
→								

	kw			 	! #			
PEUGEOT - 308 SW I (4E_, 4H_) 09/07→10/14								
Bremssattel								
1.6 16V	103 - 128	09/07→10/14	←	Orga 11578→; → 04/14; 	24.3571-9939.5	241036	ATE - Halter	
			←	Orga 11578→; → 04/14; 	24.3571-9940.5	241037	ATE - Halter	
			→	05/08→; nur Break Loisirs; → 04/14; 	24.3387-1725.5	241131	TRW - Halter	
			→	05/08→; nur Break Loisirs; → 04/14; 	24.3387-1726.5	241132	TRW - Halter	
			→	05/08→; - Break Loisirs; → 04/14; 	24.3387-1731.5	240880	TRW - Halter	
			→	05/08→; - Break Loisirs; → 04/14; 	24.3387-1732.5	240881	TRW - Halter	
1.6 HDi	82	12/09→10/14	→	04/14; 	24.3387-1725.5	241131	TRW - Halter	
			→	04/14; 	24.3387-1726.5	241132	TRW - Halter	
			→	- Break Loisirs; → 04/14; 	24.3387-1731.5	240880	TRW - Halter	
			→	- Break Loisirs; → 04/14; 	24.3387-1732.5	240881	TRW - Halter	
1.6 THP 16V 2.0 HDi	115 110 - 120	10/09→10/14	←	→ 04/14; 	24.3571-9939.5	241036	ATE - Halter	
			06/09→10/14	←	→ 04/14; 	24.3571-9940.5	241037	ATE - Halter
		→		+ Break Loisirs; → 04/14; 	24.3387-1725.5	241131	TRW - Halter	
		→		+ Break Loisirs; → 04/14; 	24.3387-1726.5	241132	TRW - Halter	
		→		- Break Loisirs; → 04/14; 	24.3387-1731.5	240880	TRW - Halter	
		→	- Break Loisirs; → 04/14; 	24.3387-1732.5	240881	TRW - Halter		
2.0 2.0 Bioflex	103 103	01/08→12/11	←	05/08→; →Orga 11577; 	24.3571-9765.5	240651	ATE - Halter	
			01/08→12/11	←	05/08→; →Orga 11577; 	24.3571-9766.5	240652	ATE - Halter
		←		11578→ 11678; 	24.3571-9939.5	241036	ATE - Halter	
		←		11578→ 11678; 	24.3571-9940.5	241037	ATE - Halter	
		→		05/08→; + Break Loisirs; 	24.3387-1725.5	241131	TRW - Halter	
		→		05/08→; + Break Loisirs; 	24.3387-1726.5	241132	TRW - Halter	
		→		05/08→; - Break Loisirs; 	24.3387-1731.5	240880	TRW - Halter	
		→		05/08→; - Break Loisirs; 	24.3387-1732.5	240881	TRW - Halter	
		2.0 HDi	100	09/07→12/12	←	05/08→; →Orga 11577; 	24.3571-9765.5	240651
←	05/08→; →Orga 11577; 				24.3571-9766.5	240652	ATE - Halter	
←	Orga 11578→; 				24.3571-9939.5	241036	ATE - Halter	
←	Orga 11578→; 				24.3571-9940.5	241037	ATE - Halter	
→	05/08→; nur Break Loisirs; 				24.3387-1725.5	241131	TRW - Halter	
→	05/08→; nur Break Loisirs; 				24.3387-1726.5	241132	TRW - Halter	
→	05/08→; - Break Loisirs; 				24.3387-1731.5	240880	TRW - Halter	
→	05/08→; - Break Loisirs; 				24.3387-1732.5	240881	TRW - Halter	
2.0 HDi	103				09/07→10/14	←	12/08→ 04/14; 	24.3571-9939.5
		←	12/08→ 04/14; 	24.3571-9940.5		241037	ATE - Halter	
		→	12/08→; + Break Loisirs; → 04/14; 	24.3387-1725.5		241131	TRW - Halter	
		→	12/08→; + Break Loisirs; → 04/14; 	24.3387-1726.5		241132	TRW - Halter	
		→	12/08→; - Break Loisirs; → 04/14; 	24.3387-1731.5		240880	TRW - Halter	
		→	12/08→; - Break Loisirs; → 04/14; 	24.3387-1732.5		240881	TRW - Halter	
Feder, Bremssattel								
1.6 16V	103 - 128	09/07→10/14		Orga 11578→; → 04/14	2	11.8116-0356.1	390586	ATE
			←	05/08→; →Orga 11577	2	11.8116-0351.1	390538	ATE
1.6 THP 16V 2.0 HDi	115 110 - 120	10/09→10/14 06/09→10/14		→ 04/14	2	11.8116-0356.1	390586	ATE
			2.0 2.0 Bioflex	103 103	01/08→12/11 01/08→12/11		11578→ 11678	2
←	05/08→; →Orga 11577	2				11.8116-0351.1	390538	ATE
2.0 HDi	100	09/07→12/12		Orga 11578→	2	11.8116-0356.1	390586	ATE
			←	05/08→; →Orga 11577	2	11.8116-0351.1	390538	ATE
2.0 HDi	103	09/07→10/14		12/08→ 04/14	2	11.8116-0356.1	390586	ATE
Führungshülzensatz, Bremssattel								
1.6 16V	103 - 128	09/07→10/14	←	05/08→; →Orga 11577		11.0101-5704.2	260095	ATE
			←	Orga 11578→; → 04/14		11.0101-5704.2	260095	ATE
1.6 THP 16V →	115	10/09→10/14	←	→ 04/14		11.0101-5704.2	260095	ATE











































	kw					! #		
PEUGEOT - 308 SW I (4E_, 4H_) 09/07→10/14								
Führungshülzensatz, Bremsattel								
2.0 HDi	110 - 120	06/09→10/14	←	→ 04/14			11.0101-5704.2 260095	ATE
2.0	103	01/08→12/11	←	05/08→; →Orga 11577			11.0101-5704.2 260095	ATE
2.0 Bioflex	103	01/08→12/11	←	11578→11678			11.0101-5704.2 260095	ATE
2.0 HDi	100	09/07→12/12	←	Orga 11578→			11.0101-5704.2 260095	ATE
			←	05/08→; →Orga 11577			11.0101-5704.2 260095	ATE
2.0 HDi	103	09/07→10/14	←	12/08→ 04/14			11.0101-5704.2 260095	ATE
Führungsbolzen, Bremsattel								
1.6 16V	103 - 128	09/07→10/14		05/08→; →Orga 11577	2		11.8171-0008.1 990049	ATE
				Orga 11578→; → 04/14	2		11.8171-0008.1 990049	ATE
1.6 THP 16V	115	10/09→10/14		→ 04/14	2		11.8171-0008.1 990049	ATE
2.0 HDi	110 - 120	06/09→10/14						
2.0	103	01/08→12/11		05/08→; →Orga 11577	2		11.8171-0008.1 990049	ATE
2.0 Bioflex	103	01/08→12/11		11578→11678	2		11.8171-0008.1 990049	ATE
2.0 HDi	100	09/07→12/12		Orga 11578→	2		11.8171-0008.1 990049	ATE
				05/08→; →Orga 11577	2		11.8171-0008.1 990049	ATE
2.0 HDi	103	09/07→10/14		12/08→ 04/14	2		11.8171-0008.1 990049	ATE
Bremsschlauch								
1.4 16V	70	09/07→10/14	←	05/08→ 04/14	2	24.5111-0435.3 331538	L= 425	
1.6 16V	88 - 128	09/07→10/14	→	05/08→ 04/14	2	24.5246-0190.3 330697	L= 190	
1.6 HDi	66 - 80	09/07→10/14						
1.4 16V	72	12/09→10/14	←	→ 04/14	2	24.5111-0435.3 331538	L= 425	
1.6 Bioflex	82	03/09→10/14	→	→ 04/14	2	24.5246-0190.3 330697	L= 190	
1.6 HDi	68 - 84	11/09→10/14						
1.6 THP 16V	115	10/09→10/14						
2.0 HDi	110 - 120	06/09→10/14						
2.0	103	01/08→12/11	←	05/08→	2	24.5111-0435.3 331538	L= 425	
2.0 Bioflex	103	01/08→12/11	→	05/08→	2	24.5246-0190.3 330697	L= 190	
2.0 HDi	100	09/07→12/12	→	05/08→	2	24.5246-0190.3 330697	L= 190	
2.0 HDi	103	09/07→10/14	←	12/08→ 04/14	2	24.5111-0435.3 331538	L= 425	
			→	12/08→ 04/14	2	24.5246-0190.3 330697	L= 190	
PEUGEOT - 308 SW I Kasten/Kombi (4E_) 01/08→12/12								
Bremssattel								
1.6 HDi	66 - 80	01/08→12/12	→	nur Break Loisirs; ☐		24.3387-1725.5 241131	TRW - Halter	
			→	nur Break Loisirs; ☐		24.3387-1726.5 241132	TRW - Halter	
			→	- Break Loisirs; ☐		24.3387-1731.5 240880	TRW - Halter	
			→	- Break Loisirs; ☐		24.3387-1732.5 240881	TRW - Halter	
2.0 HDi	100	01/08→12/11	←	→Orga 11577; ☐		24.3571-9765.5 240651	ATE - Halter	
			←	→Orga 11577; ☐		24.3571-9766.5 240652	ATE - Halter	
			←	Orga 11578→; ☐		24.3571-9939.5 241036	ATE - Halter	
			←	Orga 11578→; ☐		24.3571-9940.5 241037	ATE - Halter	
			→	nur Break Loisirs; ☐		24.3387-1725.5 241131	TRW - Halter	
			→	nur Break Loisirs; ☐		24.3387-1726.5 241132	TRW - Halter	
			→	- Break Loisirs; ☐		24.3387-1731.5 240880	TRW - Halter	
			→	- Break Loisirs; ☐		24.3387-1732.5 240881	TRW - Halter	
Feder, Bremsattel								
2.0 HDi	100	01/08→12/11		Orga 11578→	2	11.8116-0356.1 390586	ATE	
			←	→Orga 11577	2	11.8116-0351.1 390538	ATE	
Führungshülzensatz, Bremsattel								
2.0 HDi	100	01/08→12/11	←	Orga 11578→		11.0101-5704.2 260095	ATE	
			←	→Orga 11577		11.0101-5704.2 260095	ATE	
Führungsbolzen, Bremsattel								
2.0 HDi	100	01/08→12/11		Orga 11578→	2	11.8171-0008.1 990049	ATE	
→								















































	kw					! #		
PEUGEOT - 308 SW I Kasten/Kombi (4E_) 01/08→12/12								
Führungsbolzen, Bremsattel								
2.0 HDi	100	01/08→12/11		→Orga 11577		2	11.8171-0008.1 990049	ATE
Bremsschlauch								
1.6 HDi	66 - 80	01/08→12/12	←			2	24.5111-0435.3 331538	L= 425
2.0 HDi	100	01/08→12/11	→			2	24.5246-0190.3 330697	L= 190
PEUGEOT - 308 SW II (LC_, LJ_, LR_, LX_, L4_) 03/14→06/21								
Bremssattel								
1.2 THP 110	81	03/14→06/21	←	08/14→; für Bremsscheibendurchmesser [mm]: 304; 		2	24.3601-9243.5 241597	ATE - Halter
			←	08/14→; für Bremsscheibendurchmesser [mm]: 304; 		2	24.3601-9244.5 241598	ATE - Halter
1.2 THP 130	96	03/14→06/21	←	für Bremsscheibendurchmesser [mm]: 304; 		2	24.3601-9243.5 241597	ATE - Halter
1.5 BlueHDi 100	75	04/18→06/21						
1.5 BlueHDi 130	96	06/17→06/21	←	für Bremsscheibendurchmesser [mm]: 304; 		2	24.3601-9244.5 241598	ATE - Halter
1.6 BlueHDi 100	73	04/14→06/21						
1.6 BlueHDi 120	88	03/14→06/21						
1.6 GT 205	151	02/15→06/21						
1.6 HDi / BlueHDi 115	85	03/14→06/21						
1.6 HDi 92	68	03/14→06/21						
1.6 PureTech 225	165	01/18→06/21						
1.6 THP 125	92	03/14→06/21						
1.6 THP 150	110	03/14→06/21						
1.6 THP 155	115	03/14→06/21						
1.6 VTi	85	03/14→06/21						
2.0 BlueHDi 150	110	03/14→06/21						
2.0 GT BlueHDi 180	130 - 132	06/17→06/21						
2.0 GT HDi 180 / BlueHDi 180	133	06/14→06/21						
Feder, Bremsattel								
1.2 THP 110	81	03/14→06/21	←	für Bremsscheibendurchmesser [mm]: 304		2	11.8116-0326.1 390471	ATE
1.2 THP 130	96	03/14→06/21						
1.5 BlueHDi 100	75	04/18→06/21	→	für Bremsscheibendurchmesser [mm]: 268 / 249; - eFSB		2	11.8116-0340.1 390595	ATE
1.5 BlueHDi 130	96	06/17→06/21						
1.6 BlueHDi 100	73	04/14→06/21						
1.6 BlueHDi 120	88	03/14→06/21						
1.6 GT 205	151	02/15→06/21						
1.6 HDi / BlueHDi 115	85	03/14→06/21						
1.6 HDi 92	68	03/14→06/21						
1.6 PureTech 225	165	01/18→06/21						
1.6 THP 125	92	03/14→06/21						
1.6 THP 150	110	03/14→06/21						
1.6 THP 155	115	03/14→06/21						
1.6 VTi	85	03/14→06/21						
2.0 BlueHDi 150	110	03/14→06/21						
2.0 GT BlueHDi 180	130 - 132	06/17→06/21						
2.0 GT HDi 180 / BlueHDi 180	133	06/14→06/21						
Führungshülzensatz, Bremsattel								
1.2 THP 110	81	03/14→06/21	←	für Bremsscheibendurchmesser [mm]: 304			11.0101-5407.2 260011	ATE
			→	08/14→; für Bremsscheibendurchmesser [mm]: 268; - eFSB			11.0101-5407.2 260011	ATE
			→	08/14→; für Bremsscheibendurchmesser [mm]: 249			11.0101-5407.2 260011	ATE
1.2 THP 130	96	03/14→06/21	←	für Bremsscheibendurchmesser [mm]: 304			11.0101-5407.2 260011	ATE
1.6 BlueHDi 100	73	04/14→06/21						
1.6 BlueHDi 120	88	03/14→06/21	→	für Bremsscheibendurchmesser [mm]: 268; - eFSB			11.0101-5407.2 260011	ATE
1.6 GT 205	151	02/15→06/21						
1.6 HDi / BlueHDi 115	85	03/14→06/21	→	für Bremsscheibendurchmesser [mm]: 249			11.0101-5407.2 260011	ATE
1.6 HDi 92	68	03/14→06/21						
1.6 THP 125	92	03/14→06/21						
1.6 THP 150	110	03/14→06/21						
1.6 THP 155	115	03/14→06/21						
1.6 VTi	85	03/14→06/21						
2.0 BlueHDi 150	110	03/14→06/21						
2.0 GT BlueHDi 180	132	06/17→06/21						
2.0 GT HDi 180 / BlueHDi 180	133	06/14→06/21						
1.5 BlueHDi 100	75	04/18→06/21	←	für Bremsscheibendurchmesser [mm]: 304			11.0101-5407.2 260011	ATE
1.5 BlueHDi 130	96	06/17→06/21						
1.6 PureTech 225	165	01/18→06/21	→	für Bremsscheibendurchmesser [mm]: 249 / 268; - eFSB			11.0101-5407.2 260011	ATE
2.0 GT BlueHDi 180	130	06/17→06/21						







	kW					! #		
PEUGEOT - 308 SW II (LC_, LJ_, LR_, LX_, L4_) 03/14→06/21								
Führungsbolzen, Bremsattel								
1.2 THP 110	81	03/14→06/21	←	08/14→; für Bremsscheibendurchmesser [mm]: 304	2	11.8171-0008.1	990049	ATE
			→	08/14→; für Bremsscheibendurchmesser [mm]: 249	2	11.8171-0008.1	990049	ATE
			→	08/14→; für Bremsscheibendurchmesser [mm]: 268; - eFSB	2	11.8171-0008.1	990049	ATE
1.2 THP 130 1.6 BlueHDi 100 1.6 BlueHDi 120 1.6 GT 205 1.6 HDi / BlueHDi 115 1.6 HDi 92 1.6 THP 125 1.6 THP 150 1.6 THP 155 1.6 VTi 2.0 BlueHDi 150 2.0 GT BlueHDi 180	96	03/14→06/21	←	für Bremsscheibendurchmesser [mm]: 304	2	11.8171-0008.1	990049	ATE
	73	04/14→06/21	→	für Bremsscheibendurchmesser [mm]: 268; - eFSB	2	11.8171-0008.1	990049	ATE
	88	03/14→06/21	→	für Bremsscheibendurchmesser [mm]: 249	2	11.8171-0008.1	990049	ATE
	151	02/15→06/21	→	für Bremsscheibendurchmesser [mm]: 249	2	11.8171-0008.1	990049	ATE
	85	03/14→06/21	→	für Bremsscheibendurchmesser [mm]: 249	2	11.8171-0008.1	990049	ATE
	68	03/14→06/21	→	für Bremsscheibendurchmesser [mm]: 249	2	11.8171-0008.1	990049	ATE
	92	03/14→06/21	→	für Bremsscheibendurchmesser [mm]: 249	2	11.8171-0008.1	990049	ATE
	110	03/14→06/21	→	für Bremsscheibendurchmesser [mm]: 249	2	11.8171-0008.1	990049	ATE
	115	03/14→06/21	→	für Bremsscheibendurchmesser [mm]: 249	2	11.8171-0008.1	990049	ATE
	85	03/14→06/21	→	für Bremsscheibendurchmesser [mm]: 249	2	11.8171-0008.1	990049	ATE
1.5 BlueHDi 100 1.5 BlueHDi 130 1.6 PureTech 225 2.0 GT BlueHDi 180	75	04/18→06/21	←	für Bremsscheibendurchmesser [mm]: 304	2	11.8171-0008.1	990049	ATE
	96	06/17→06/21	→	für Bremsscheibendurchmesser [mm]: 249 / 268; - eFSB	2	11.8171-0008.1	990049	ATE
	165	01/18→06/21	→	für Bremsscheibendurchmesser [mm]: 249 / 268; - eFSB	2	11.8171-0008.1	990049	ATE
2.0 GT HDi 180 / BlueHDi 180	130	06/17→06/21	←	für Bremsscheibendurchmesser [mm]: 304	2	11.8171-0008.1	990049	ATE
	133	06/17→06/21	←	für Bremsscheibendurchmesser [mm]: 304	2	11.8171-0008.1	990049	ATE
	133	06/17→06/21	→	für Bremsscheibendurchmesser [mm]: 249	2	11.8171-0008.1	990049	ATE
Bremsschlauch								
1.2 THP 110 1.2 THP 130 1.5 BlueHDi 100 1.5 BlueHDi 130 1.6 BlueHDi 100 1.6 BlueHDi 120 1.6 GT 205 1.6 HDi / BlueHDi 115 1.6 HDi 92 1.6 PureTech 225 1.6 THP 125 1.6 THP 150 1.6 THP 155 1.6 VTi 2.0 BlueHDi 150 2.0 GT BlueHDi 180 2.0 GT HDi 180 / BlueHDi 180	81 96 75 96 73 88 151 85 68 92 110 115 85 110 130 132 133	03/14→06/21 03/14→06/21 04/18→06/21 06/17→06/21 04/14→06/21 03/14→06/21 02/15→06/21 03/14→06/21 03/14→06/21 01/18→06/21 03/14→06/21 03/14→06/21 03/14→06/21 03/14→06/21 03/14→06/21 03/14→06/21 06/17→06/21 06/17→06/21 06/14→06/21		innen	2	24.5205-0180.3	331612	L= 180
PEUGEOT - 308 SW II Kasten/Kombi (LC_) 04/14→								
Bremssattel								
1.5 BlueHDi 130 1.6 BlueHDi	96 73	06/17→06/21 04/14→06/21	←	für Bremsscheibendurchmesser [mm]: 304; 	2	24.3601-9243.5	241597	ATE - Halter
			←	für Bremsscheibendurchmesser [mm]: 304; 	2	24.3601-9244.5	241598	ATE - Halter
Feder, Bremsattel								
1.5 BlueHDi 130 1.6 BlueHDi	96 73	06/17→06/21 04/14→06/21	←	für Bremsscheibendurchmesser [mm]: 304	2	11.8116-0326.1	390471	ATE
			→	für Bremsscheibendurchmesser [mm]: 268 / 249; - eFSB	2	11.8116-0340.1	390595	ATE
Führungshülzensatz, Bremsattel								
1.5 BlueHDi 130	96	06/17→06/21	←	für Bremsscheibendurchmesser [mm]: 304	2	11.0101-5407.2	260011	ATE
			→	für Bremsscheibendurchmesser [mm]: 249 / 268; - eFSB	2	11.0101-5407.2	260011	ATE
			→	für Bremsscheibendurchmesser [mm]: 268; - eFSB	2	11.0101-5407.2	260011	ATE
1.6 BlueHDi	73	04/14→06/21	←	für Bremsscheibendurchmesser [mm]: 304	2	11.0101-5407.2	260011	ATE
			→	für Bremsscheibendurchmesser [mm]: 268; - eFSB	2	11.0101-5407.2	260011	ATE
			→	für Bremsscheibendurchmesser [mm]: 249	2	11.0101-5407.2	260011	ATE
→								















































	kw					! #		
PEUGEOT - 308 SW II Kasten/Kombi (LC_) 04/14→								
Führungsbolzen, Bremsattel								
1.5 BlueHDi 130	96	06/17→06/21	←	für Bremsscheibendurchmesser [mm]: 304	2	11.8171-0008.1	990049	ATE
			→	für Bremsscheibendurchmesser [mm]: 249 / 268; - eFSB	2	11.8171-0008.1	990049	ATE
1.6 BlueHDi	73	04/14→06/21	←	für Bremsscheibendurchmesser [mm]: 304	2	11.8171-0008.1	990049	ATE
			→	für Bremsscheibendurchmesser [mm]: 268; - eFSB	2	11.8171-0008.1	990049	ATE
			→	für Bremsscheibendurchmesser [mm]: 249	2	11.8171-0008.1	990049	ATE
 Bremsschlauch								
1.5 BlueHDi 130	96	06/17→06/21		innen	2	24.5205-0180.3	331612	L= 180
1.6 BlueHDi	73	04/14→06/21						
PEUGEOT - 406 (8B) 08/95→01/05								
 Bremsattel								
1.6	65	11/95→05/04	←	→ 04/04; 		24.3571-1717.5	240227	TRW - Halter
1.8	66	05/97→05/04						
1.9 D	55	10/96→05/04	←	→ 04/04; 		24.3571-1718.5	240228	TRW - Halter
1.8	74	10/96→03/99	←			24.3571-1717.5	240227	TRW - Halter
1.8 16V	81	11/95→10/00	←			24.3571-1718.5	240228	TRW - Halter
1.8 16V	85	10/00→05/04	←			24.3571-1717.5	240227	TRW - Halter
1.8 BiFuel	85	09/00→05/04	←			24.3571-1718.5	240228	TRW - Halter
			→			24.3331-0037.5	240547	ATE - Halter
			→			24.3331-0038.5	240548	ATE - Halter
1.8 Bifuel	81	04/99→05/03	←	→ 10/00; 		24.3571-1717.5	240227	TRW - Halter
			←	→ 10/00; 		24.3571-1718.5	240228	TRW - Halter
1.9 TD	66 - 68	01/96→05/04	←	→ 04/04; 		24.3571-1715.5	240225	TRW - Halter
			←	→ 04/04; 		24.3571-1716.5	240226	TRW - Halter
2.0	104	11/96→03/99	←			24.3571-1715.5	240225	TRW - Halter
3.0 24V	143	01/98→06/99	←			24.3571-1716.5	240226	TRW - Halter
			→			24.3331-0037.5	240547	ATE - Halter
			→			24.3331-0038.5	240548	ATE - Halter
2.0 16V	97 - 100	11/95→06/04	←	→ 04/04; 		24.3571-1715.5	240225	TRW - Halter
2.0 16V HPi	103	05/01→05/04	←	→ 04/04; 		24.3571-1716.5	240226	TRW - Halter
2.0 HDi 110	79	08/01→05/04	→	→ 04/04; 		24.3331-0037.5	240547	ATE - Halter
2.0 HDi 90	66	02/99→05/04	→	→ 04/04; 		24.3331-0038.5	240548	ATE - Halter
2.0 Turbo	108	04/96→05/04	→	→ 04/04; 				
2.1 TD 12V	80	01/96→05/04						
2.2	116	07/00→05/04						
2.2 HDi	98	03/00→05/04						
3.0 24V	140	10/96→05/04						
3.0 V6	152	03/00→05/04						
2.0 16V	99	01/99→08/00	←	02/99→; 		24.3571-1715.5	240225	TRW - Halter
			←	02/99→; 		24.3571-1716.5	240226	TRW - Halter
			→			24.3331-0037.5	240547	ATE - Halter
			→			24.3331-0038.5	240548	ATE - Halter
2.0 HDi 110	80	06/98→08/01	←	02/99→; 		24.3571-1715.5	240225	TRW - Halter
			←	02/99→; 		24.3571-1716.5	240226	TRW - Halter
			→	02/99→; 		24.3331-0037.5	240547	ATE - Halter
			→	02/99→; 		24.3331-0038.5	240548	ATE - Halter
 Bremsschlauch								
1.6	65	11/95→05/04	←	→ 04/04; BOSCH; 		24.5130-0526.3	330584	L= 526
1.8	66	05/97→05/04						
1.9 D	55	10/96→05/04	←	→ 04/04; BOSCH; 		24.5130-0527.3	330585	L= 526
1.9 TD	66 - 68	01/96→05/04	→	→ 04/04	2	24.5228-0280.3	330532	L= 280
2.0 HDi 110	79	08/01→05/04						
2.0 HDi 90	66	02/99→05/04						
2.0 Turbo	108	04/96→05/04						
2.1 TD 12V	80	01/96→05/04						
2.2	116	07/00→05/04						
1.8	74	10/96→03/99	←	BOSCH; 		24.5130-0526.3	330584	L= 526
→								









	kw			 	! #		
PEUGEOT - 406 (8B) 08/95→01/05							
 Bremsschlauch							
1.8 16V	81 - 85	11/95→05/04	←	BOSCH; 		24.5130-0527.3 330585	L= 526
1.8 BiFuel	85	09/00→05/04	→		2	24.5228-0280.3 330532	L= 280
2.0	104	11/96→03/99	←				
1.8 Bifuel	81	04/99→05/03	←	→ 10/00; BOSCH; 		24.5130-0526.3 330584	L= 526
			←	→ 10/00; BOSCH; 		24.5130-0527.3 330585	L= 526
			→	→ 10/00	2	24.5228-0280.3 330532	L= 280
2.0 16V	97	11/95→05/04	←	Orga 08883→; → 04/04; + ABS	2	24.5111-0535.3 330684	L= 535
			←	→ 04/04; BOSCH; 		24.5130-0526.3 330584	L= 526
			←	08638→ 08882; + ABS; 		24.5130-0526.3 330584	L= 526
			←	→ 04/04; BOSCH; 		24.5130-0527.3 330585	L= 526
			←	08638→ 08882; + ABS; 		24.5130-0527.3 330585	L= 526
			→	→ 04/04	2	24.5228-0280.3 330532	L= 280
2.0 16V	99	01/99→08/00	←	Orga 08638→; 		24.5130-0526.3 330584	L= 526
			←	BOSCH; 		24.5130-0526.3 330584	L= 526
			←	Orga 08638→; 		24.5130-0527.3 330585	L= 526
			←	BOSCH; 		24.5130-0527.3 330585	L= 526
			→		2	24.5228-0280.3 330532	L= 280
2.0 16V	100	08/00→06/04	←	Orga 08883→; → 04/04; + ABS	2	24.5111-0535.3 330684	L= 535
			←	→ 04/04; BOSCH; 		24.5130-0526.3 330584	L= 526
			←	→ 04/04; BOSCH; 		24.5130-0527.3 330585	L= 526
			→	→ 04/04	2	24.5228-0280.3 330532	L= 280
2.0 16V HPI	103	05/01→05/04	←	→ 04/04; + ABS	2	24.5111-0535.3 330684	L= 535
			←	→ 04/04; + ABS; 		24.5130-0526.3 330584	L= 526
			←	→ 04/04; BOSCH; 		24.5130-0526.3 330584	L= 526
			←	→ 04/04; + ABS; 		24.5130-0527.3 330585	L= 526
			←	→ 04/04; BOSCH; 		24.5130-0527.3 330585	L= 526
			→	→ 04/04	2	24.5228-0280.3 330532	L= 280
2.0 HDI 110	80	06/98→08/01	←	02/99→; BOSCH; 		24.5130-0526.3 330584	L= 526
			←	02/99→; BOSCH; 		24.5130-0527.3 330585	L= 526
			→	02/99→	2	24.5228-0280.3 330532	L= 280
2.2 HDi	98	03/00→05/04	←	Orga 08883→; → 04/04; + ABS	2	24.5111-0535.3 330684	L= 535
3.0 24V	140	10/96→05/04	←	→ 04/04; BOSCH; 		24.5130-0526.3 330584	L= 526
3.0 V6	152	03/00→05/04	←	08338→ 08882; + ABS; 		24.5130-0526.3 330584	L= 526
			←	→ 04/04; BOSCH; 		24.5130-0527.3 330585	L= 526
			←	08338→ 08882; + ABS; 		24.5130-0527.3 330585	L= 526
			→	→ 04/04	2	24.5228-0280.3 330532	L= 280
3.0 24V	143	01/98→06/99	←	Orga 08883→; + ABS	2	24.5111-0535.3 330684	L= 535
			←	BOSCH; 		24.5130-0526.3 330584	L= 526
			←	08338→ 08882; + ABS; 		24.5130-0526.3 330584	L= 526
			←	08338→ 08882; + ABS; 		24.5130-0527.3 330585	L= 526
			←	BOSCH; 		24.5130-0527.3 330585	L= 526
			→		2	24.5228-0280.3 330532	L= 280
PEUGEOT - 406 Break (8E/F) 10/96→10/04							
 Bremssattel							
1.8	66	05/97→10/04	←	→ 04/04; 		24.3571-1717.5 240227	TRW - Halter
1.9 D	55	10/96→10/04	←	→ 04/04; 		24.3571-1718.5 240228	TRW - Halter
1.8	74	10/96→03/99	←			24.3571-1717.5 240227	TRW - Halter
1.8 16V	81	10/96→10/00	←			24.3571-1718.5 240228	TRW - Halter
1.8 16V	85	10/00→10/04	←	→ 04/04; 		24.3571-1717.5 240227	TRW - Halter
			←	→ 04/04; 		24.3571-1718.5 240228	TRW - Halter
			→	→ 04/04; 		24.3331-0037.5 240547	ATE - Halter
			→	→ 04/04; 		24.3331-0038.5 240548	ATE - Halter
→							





















































	kw					! #						
PEUGEOT - 406 Break (8E/F) 10/96→10/04												
Bremssattel												
1.8 BiFuel	85	10/00→02/04	←	☐			24.3571-1717.5	240227	TRW - Halter			
			←	☐			24.3571-1718.5	240228	TRW - Halter			
			→	☐			24.3331-0037.5	240547	ATE - Halter			
			→	☐			24.3331-0038.5	240548	ATE - Halter			
1.9 TD	66	10/96→10/04	←	→ 04/04; ☐			24.3571-1715.5	240225	TRW - Halter			
			←	→ 04/04; ☐			24.3571-1716.5	240226	TRW - Halter			
2.0 2.0 16V	104 99	11/96→03/99 01/99→10/00	←	☐			24.3571-1715.5	240225	TRW - Halter			
			←	☐			24.3571-1716.5	240226	TRW - Halter			
			→	☐			24.3331-0037.5	240547	ATE - Halter			
			→	☐			24.3331-0038.5	240548	ATE - Halter			
2.0 16V 2.0 16V HPI 2.0 HDi 110 2.0 HDi 90 2.0 Turbo 2.1 TD 12V 2.2 2.2 HDi 3.0 24V 3.0 V6	97 - 100 103 79 66 108 80 116 98 140 152	10/96→10/04 05/01→10/04 08/01→10/04 02/99→10/04 10/96→10/04 10/96→10/04 07/00→10/04 03/00→10/04 10/96→10/04 03/00→10/04	←	→ 04/04; ☐			24.3571-1715.5	240225	TRW - Halter			
			←	→ 04/04; ☐			24.3571-1716.5	240226	TRW - Halter			
			→	→ 04/04; ☐			24.3331-0037.5	240547	ATE - Halter			
			→	→ 04/04; ☐			24.3331-0038.5	240548	ATE - Halter			
			2.0 HDi 110	80	02/99→04/04	←	→ 08/01; ☐			24.3571-1715.5	240225	TRW - Halter
						←	→ 08/01; ☐			24.3571-1716.5	240226	TRW - Halter
						→	→ 08/01; ☐			24.3331-0037.5	240547	ATE - Halter
						→	→ 08/01; ☐			24.3331-0038.5	240548	ATE - Halter
Bremsschlauch												
1.8 1.9 D 1.9 TD	66 55 66	05/97→10/04 10/96→10/04 10/96→10/04	←	→ 04/04; ☐			24.5130-0526.3	330584	L= 526			
			←	→ 04/04; ☐			24.5130-0527.3	330585	L= 526			
1.8 1.8 16V 2.0 16V	74 81 99	10/96→03/99 10/96→10/00 01/99→10/00	←	☐			24.5130-0526.3	330584	L= 526			
			←	☐			24.5130-0527.3	330585	L= 526			
			→		2	24.5228-0280.3	330532	L= 280				
			→		2	24.5228-0280.3	330532	L= 280				
1.8 16V 2.0 16V 2.0 Turbo 2.1 TD 12V 2.2 2.2 HDi 3.0 24V 3.0 V6	85 97 108 80 116 98 140 152	10/00→10/04 10/96→10/04 10/96→10/04 10/96→10/04 07/00→10/04 03/00→10/04 10/96→10/04 03/00→10/04	←	Orga 08883→; → 04/04; + ABS	2	24.5111-0535.3	330684	L= 535				
			←	→ 04/04; - ABS; ☐			24.5130-0526.3	330584	L= 526			
			←	→Orga 08882; + ABS; ☐			24.5130-0526.3	330584	L= 526			
			←	→ 04/04; - ABS; ☐			24.5130-0527.3	330585	L= 526			
			←	→Orga 08882; + ABS; ☐			24.5130-0527.3	330585	L= 526			
			→	→ 04/04	2	24.5228-0280.3	330532	L= 280				
			1.8 BiFuel 2.0	85 104	10/00→02/04 11/96→03/99	←	Orga 08883→; + ABS	2	24.5111-0535.3	330684	L= 535	
						←	- ABS; ☐			24.5130-0526.3	330584	L= 526
←	→Orga 08882; + ABS; ☐						24.5130-0526.3	330584	L= 526			
←	- ABS; ☐						24.5130-0527.3	330585	L= 526			
←	→Orga 08882; + ABS; ☐						24.5130-0527.3	330585	L= 526			
→		2				24.5228-0280.3	330532	L= 280				
2.0 16V	100	10/00→10/04	←	Orga 08883→; → 04/04	2	24.5111-0535.3	330684	L= 535				
			←	→ 04/04; - ABS; ☐			24.5130-0526.3	330584	L= 526			
			←	→Orga 08882; + ABS; ☐			24.5130-0526.3	330584	L= 526			
			←	→ 04/04; - ABS; ☐			24.5130-0527.3	330585	L= 526			
			←	→Orga 08882; + ABS; ☐			24.5130-0527.3	330585	L= 526			
			→	→ 04/04	2	24.5228-0280.3	330532	L= 280				
2.0 16V HPI	103	05/01→10/04	←	Orga 08883→; → 04/04; + ABS	2	24.5111-0535.3	330684	L= 535				
			←	→ 04/04; - ABS; ☐			24.5130-0526.3	330584	L= 526			
			←	→ 04/04; - ABS; ☐			24.5130-0527.3	330585	L= 526			
			→	→ 04/04	2	24.5228-0280.3	330532	L= 280				
2.0 HDi 110	79	08/01→10/04	←	Orga 08883→; → 04/04; - ABS	2	24.5111-0535.3	330684	L= 535				
			←	→ 04/04; - ABS; ☐			24.5130-0526.3	330584	L= 526			
→												





















































	kw					! #		
PEUGEOT - 406 Break (8E/F) 10/96→10/04								
 Bremsschlauch								
2.0 HDi 110	79	08/01→10/04	←	→ 04/04; - ABS; 		2	24.5130-0527.3 330585	L= 526
			→	→ 04/04		2	24.5228-0280.3 330532	L= 280
2.0 HDi 110	80	02/99→04/04	←	Orga 08883→; → 08/01; + ABS		2	24.5111-0535.3 330684	L= 535
			←	→ 08/01; 			24.5130-0526.3 330584	L= 526
			←	→ 08/01; 			24.5130-0527.3 330585	L= 526
			→	→ 08/01		2	24.5228-0280.3 330532	L= 280
2.0 HDi 90	66	02/99→10/04	←	Orga 08883→; → 04/04; - ABS		2	24.5111-0535.3 330684	L= 535
			←	→ 04/04; - ABS; 			24.5130-0526.3 330584	L= 526
			←	→Orga 08882; - ABS; 			24.5130-0526.3 330584	L= 526
			←	→ 04/04; - ABS; 			24.5130-0527.3 330585	L= 526
			←	→Orga 08882; - ABS; 			24.5130-0527.3 330585	L= 526
			→	→ 04/04		2	24.5228-0280.3 330532	L= 280
PEUGEOT - 406 Coupe (8C) 03/97→02/05								
 Bremssattel								
2.0 16V	97 - 100	03/97→12/04	←				24.3571-1715.5 240225	TRW - Halter
2.2	116	03/02→12/04	←				24.3571-1716.5 240226	TRW - Halter
			→				24.3331-0037.5 240547	ATE - Halter
			→				24.3331-0038.5 240548	ATE - Halter
2.0 16V	99	04/99→09/04	←	→ 10/00; 			24.3571-1715.5 240225	TRW - Halter
			←	→ 10/00; 			24.3571-1716.5 240226	TRW - Halter
			→	→ 10/00; 			24.3331-0037.5 240547	ATE - Halter
			→	→ 10/00; 			24.3331-0038.5 240548	ATE - Halter
2.2 HDi	98	03/00→12/04	←	06/02→; 			24.3571-1715.5 240225	TRW - Halter
			←	06/02→; 			24.3571-1716.5 240226	TRW - Halter
			→				24.3331-0037.5 240547	ATE - Halter
			→				24.3331-0038.5 240548	ATE - Halter
3.0 24V	143	05/97→06/99	→				24.3331-0037.5 240547	ATE - Halter
3.0 V6	152	03/00→12/04	→				24.3331-0038.5 240548	ATE - Halter
3.0 V6 24V	140	03/97→12/04	→				24.3331-0038.5 240548	ATE - Halter
3.0 V6	154	03/99→06/01	→	03/00→; 			24.3331-0037.5 240547	ATE - Halter
			→	03/00→; 			24.3331-0038.5 240548	ATE - Halter
PEUGEOT - 407 (6D_) 02/04→12/11								
 Bremssattel								
1.6 HDi 110	80	05/04→12/10	←				24.3571-1745.5 240705	TRW - Halter
2.0 16V	103 - 105	09/05→12/10	←				24.3571-1746.5 240706	TRW - Halter
2.0 Bioflex	103	09/07→02/11	→				24.3387-1707.5 240928	TRW - Halter
2.0 Flex	103	10/05→02/11	→				24.3387-1708.5 240929	TRW - Halter
1.8	85	03/04→07/05	←	05/04→; 			24.3571-1745.5 240705	TRW - Halter
2.0	100	03/04→07/05	←	05/04→; 			24.3571-1746.5 240706	TRW - Halter
			→				24.3387-1707.5 240928	TRW - Halter
			→				24.3387-1708.5 240929	TRW - Halter
1.8 16V	92	08/05→12/10	←	09/05→; 			24.3571-1745.5 240705	TRW - Halter
			←	09/05→; 			24.3571-1746.5 240706	TRW - Halter
			→				24.3387-1707.5 240928	TRW - Halter
→								











	kw			 	! #		
PEUGEOT - 407 (6D_) 02/04→12/11							
 Bremssattel							
1.8 16V	92	08/05→12/10	→	<input type="checkbox"/>		24.3387-1708.5 240929	TRW - Halter
2.0 HDi	120	06/09→12/10	←	<input type="checkbox"/>		24.3601-9731.5 241054	ATE - Halter
			←	<input type="checkbox"/>		24.3601-9732.5 241055	ATE - Halter
			→	<input type="checkbox"/>		24.3387-1707.5 240928	TRW - Halter
			→	<input type="checkbox"/>		24.3387-1708.5 240929	TRW - Halter
2.0 HDi 2.0 HDi 135	93 100	11/04→10/07 05/04→10/10	←	→Orga 11682; <input type="checkbox"/>		24.3571-1745.5 240705	TRW - Halter
			←	→Orga 11682; <input type="checkbox"/>		24.3571-1746.5 240706	TRW - Halter
			←	Orga 11683→; <input type="checkbox"/>		24.3601-9731.5 241054	ATE - Halter
			←	Orga 11683→; <input type="checkbox"/>		24.3601-9732.5 241055	ATE - Halter
			→	<input type="checkbox"/>		24.3387-1707.5 240928	TRW - Halter
			→	<input type="checkbox"/>		24.3387-1708.5 240929	TRW - Halter
2.0 HDi	103	06/09→12/10	←	<input type="checkbox"/>		24.3571-1745.5 240705	TRW - Halter
			←	<input type="checkbox"/>		24.3601-9731.5 241054	ATE - Halter
			←	<input type="checkbox"/>		24.3571-1746.5 240706	TRW - Halter
			←	<input type="checkbox"/>		24.3601-9732.5 241055	ATE - Halter
			→	<input type="checkbox"/>		24.3387-1707.5 240928	TRW - Halter
2.2 2.2 16V 2.2 HDi 2.2 HDi 170 2.7 HDi	116 120 120 125 150	03/04→10/06 08/05→12/10 03/06→12/10 03/06→12/10 10/05→12/10	→	<input type="checkbox"/>		24.3387-1707.5 240928	TRW - Halter
			→	<input type="checkbox"/>		24.3387-1708.5 240929	TRW - Halter
3.0	155	03/04→12/10	←	Orga 12411→; <input type="checkbox"/>		24.3601-9883.5 240964	ATE - Halter
			←	Orga 12411→; <input type="checkbox"/>		24.3601-9884.5 240965	ATE - Halter
			→	<input type="checkbox"/>		24.3387-1707.5 240928	TRW - Halter
			→	<input type="checkbox"/>		24.3387-1708.5 240929	TRW - Halter
Feder, Bremssattel							
2.0 HDi	103 - 120	06/09→12/10			2	11.8116-0356.1 390586	ATE
2.0 HDi 2.0 HDi 135	93 100	11/04→10/07 05/04→10/10		Orga 11683→	2	11.8116-0356.1 390586	ATE
Führungshülzensatz, Bremssattel							
2.0 HDi	103 - 120	06/09→12/10	←			11.0101-5407.2 260011	ATE
2.0 HDi 2.0 HDi 135	93 100	11/04→10/07 05/04→10/10	←	Orga 11683→		11.0101-5407.2 260011	ATE
3.0	155	03/04→12/10	←	Orga 12411→		11.0101-5407.2 260011	ATE
Zubehörsatz, Bremssattel							
1.6 HDi 110	80	05/04→12/10	←			24.0101-3802.2 260100	TRW
1.8	85	03/04→07/05	→			24.0101-3803.2 260101	TRW
1.8 16V	92	08/05→12/10					
2.0	100	03/04→07/05					
2.0 16V	103 - 105	09/05→12/10					
2.0 Bioflex	103	09/07→02/11					
2.0 Flex	103	10/05→02/11					
2.0 HDi	103	06/09→12/10					
2.2	116	03/04→10/06					
2.2 16V	120	08/05→12/10					
2.2 HDi	120	03/06→12/10					
2.2 HDi 170	125	03/06→12/10					
2.7 HDi	150	10/05→12/10					
2.0 HDi	120	06/09→12/10	→			24.0101-3803.2 260101	TRW
2.0 HDi 2.0 HDi 135	93 100	11/04→10/07 05/04→10/10	←	→Orga 11682		24.0101-3802.2 260100	TRW
			→			24.0101-3803.2 260101	TRW
3.0	155	03/04→12/10	←	→Orga 12410		24.0101-3802.2 260100	TRW
			→			24.0101-3803.2 260101	TRW
 Bremsschlauch							
1.6 HDi 110	80	05/04→12/10	←	Orga 11126→; <input type="checkbox"/>		24.5161-0313.3 331219	L= 310 L2= 275 mit Rohrleitung
1.8	85	03/04→07/05	←	Orga 11126→; <input type="checkbox"/>		24.5161-0314.3 331220	L= 310 L2= 275 mit Rohrleitung
2.0	100	03/04→07/05					
2.0 HDi	93	11/04→10/07	←	10332→ 11125; <input type="checkbox"/>		24.5161-0315.3 331186	L= 310 L2= 275 mit Rohrleitung
2.0 HDi 135	100	05/04→10/10	→				





















































	kw					! #		
PEUGEOT - 407 (6D_) 02/04→12/11								
 Bremsschlauch								
2.2 3.0	116 155	03/04→10/06 03/04→12/10	←	10332→11125; 			24.5161-0316.3 331187	L= 310 L2= 275 mit Rohrleitung
			→	→Orga 11710; 			24.5151-0584.3 331020	L= 583,5
			→	Orga 11711→; 			24.5151-0638.3 331141	L= 638
			→	Orga 11711→; 			24.5151-0639.3 331142	L= 638
1.8 16V 2.0 16V	92 103 - 105	08/05→12/10 09/05→12/10	←	Orga 11126→; 			24.5161-0313.3 331219	L= 310 L2= 275 mit Rohrleitung
			←	Orga 11126→; 			24.5161-0314.3 331220	L= 310 L2= 275 mit Rohrleitung
2.0 Flex	103	10/05→02/11	←	→Orga 11125; 			24.5161-0315.3 331186	L= 310 L2= 275 mit Rohrleitung
2.2 16V	120	08/05→12/10	←	→Orga 11125; 			24.5161-0316.3 331187	L= 310 L2= 275 mit Rohrleitung
2.2 HDi 170	125	03/06→12/10	←	→Orga 11125; 			24.5161-0316.3 331187	L= 310 L2= 275 mit Rohrleitung
2.7 HDi	150	10/05→12/10	→	→Orga 11710; 			24.5151-0584.3 331020	L= 583,5
			→	Orga 11711→; 			24.5151-0638.3 331141	L= 638
			→	Orga 11711→; 			24.5151-0639.3 331142	L= 638
2.0 Bioflex	103	09/07→02/11	←				24.5161-0313.3 331219	L= 310 L2= 275 mit Rohrleitung
			←				24.5161-0314.3 331220	L= 310 L2= 275 mit Rohrleitung
			→	→Orga 11101; 			24.5151-0638.3 331141	L= 638
			→	→Orga 11101; 			24.5151-0639.3 331142	L= 638
2.0 HDi	120	06/09→12/10	←				24.5161-0313.3 331219	L= 310 L2= 275 mit Rohrleitung
			←				24.5161-0314.3 331220	L= 310 L2= 275 mit Rohrleitung
			→				24.5151-0638.3 331141	L= 638
			→				24.5151-0639.3 331142	L= 638
2.0 HDi 2.2 HDi	103 120	06/09→12/10 03/06→12/10	←				24.5161-0313.3 331219	L= 310 L2= 275 mit Rohrleitung
			←				24.5161-0314.3 331220	L= 310 L2= 275 mit Rohrleitung
			→	→Orga 11710; 			24.5151-0584.3 331020	L= 583,5
			→	Orga 11711→; 			24.5151-0638.3 331141	L= 638
			→	Orga 11711→; 			24.5151-0639.3 331142	L= 638
PEUGEOT - 407 Coupe (6C_) 10/05→								
 Bremssattel								
2.0 HDi	100	10/05→	→	07/07→12/11; 			24.3387-1707.5 240928	TRW - Halter
			→	07/07→12/11; 			24.3387-1708.5 240929	TRW - Halter
2.0 HDi	120	06/09→	←	→12/11; 			24.3601-9731.5 241054	ATE - Halter
			←	→12/11; 			24.3601-9732.5 241055	ATE - Halter
			→	→12/11; 			24.3387-1707.5 240928	TRW - Halter
			→	→12/11; 			24.3387-1708.5 240929	TRW - Halter
2.2 16V 2.7 HDi	120 150	10/05→ 10/05→	→	→12/11; 			24.3387-1707.5 240928	TRW - Halter
			→	→12/11; 			24.3387-1708.5 240929	TRW - Halter
3.0 HDi	177	06/09→	←	→12/11; 			24.3601-9883.5 240964	ATE - Halter
			←	→12/11; 			24.3601-9884.5 240965	ATE - Halter
			→	→12/11; 			24.3387-1707.5 240928	TRW - Halter
			→	→12/11; 			24.3387-1708.5 240929	TRW - Halter
3.0 V6	155	10/05→	←	Orga 12411→; →12/11; 			24.3601-9883.5 240964	ATE - Halter
			←	Orga 12411→; →12/11; 			24.3601-9884.5 240965	ATE - Halter
			→	→12/11; 			24.3387-1707.5 240928	TRW - Halter
			→	→12/11; 			24.3387-1708.5 240929	TRW - Halter
Feder, Bremssattel								
2.0 HDi	120	06/09→		→12/11	2		11.8116-0356.1 390586	ATE
Führungshülzensatz, Bremssattel								
2.0 HDi 3.0 HDi	120 177	06/09→ 06/09→	←	→12/11			11.0101-5407.2 260011	ATE
3.0 V6	155	10/05→	←	Orga 12411→; →12/11			11.0101-5407.2 260011	ATE
Zubehörsatz, Bremssattel								
2.0 HDi	100	10/05→	←	07/07→12/11			24.0101-3802.2 260100	TRW
			→	07/07→12/11			24.0101-3803.2 260101	TRW
→								























	kw			 	! #		
PEUGEOT - 407 Coupe (6C_) 10/05→							
Zubehörsatz, Bremssattel							
2.0 HDi 3.0 HDi	120 177	06/09→ 06/09→	➡	→ 12/11		24.0101-3803.2 260101	TRW
2.2 16V 2.7 HDi	120 150	10/05→ 10/05→	←	→ 12/11		24.0101-3802.2 260100	TRW
			➡	→ 12/11		24.0101-3803.2 260101	TRW
3.0 V6	155	10/05→	←	→Orga 12410		24.0101-3802.2 260100	TRW
			➡	→ 12/11		24.0101-3803.2 260101	TRW
 Bremsschlauch							
2.0 HDi	100	10/05→	←	07/07→ 12/11; 		24.5161-0313.3 331219	L= 310 L2= 275 mit Rohrleitung
			←	07/07→ 12/11; 		24.5161-0314.3 331220	L= 310 L2= 275 mit Rohrleitung
			➡	07/07→; →Orga 11710; 		24.5151-0584.3 331020	L= 583,5
			➡	→ 12/11; Orga 11711→; 		24.5151-0638.3 331141	L= 638
			➡	→ 12/11; Orga 11711→; 		24.5151-0639.3 331142	L= 638
2.0 HDi	120	06/09→	←	→ 12/11; 		24.5161-0313.3 331219	L= 310 L2= 275 mit Rohrleitung
			←	→ 12/11; 		24.5161-0314.3 331220	L= 310 L2= 275 mit Rohrleitung
			➡	→ 12/11; 		24.5151-0638.3 331141	L= 638
			➡	→ 12/11; 		24.5151-0639.3 331142	L= 638
2.2 16V 2.7 HDi	120 150	10/05→ 10/05→	←	Orga 11126→; → 12/11; 		24.5161-0313.3 331219	L= 310 L2= 275 mit Rohrleitung
			←	Orga 11126→; → 12/11; 		24.5161-0314.3 331220	L= 310 L2= 275 mit Rohrleitung
			←	→Orga 11125; 		24.5161-0315.3 331186	L= 310 L2= 275 mit Rohrleitung
			←	→Orga 11125; 		24.5161-0316.3 331187	L= 310 L2= 275 mit Rohrleitung
			➡	→Orga 11710; 		24.5151-0584.3 331020	L= 583,5
			➡	→ 12/11; Orga 11711→; 		24.5151-0638.3 331141	L= 638
			➡	→ 12/11; Orga 11711→; 		24.5151-0639.3 331142	L= 638
3.0 HDi	177	06/09→	←	→ 12/11; 		24.5161-0775.3 331412	L= 775 L1= 310 L2= 220
			←	→ 12/11; 		24.5161-0776.3 331413	L= 775 L1= 310 L2= 220
			➡	→ 12/11; 		24.5151-0638.3 331141	L= 638
			➡	→ 12/11; 		24.5151-0639.3 331142	L= 638
3.0 V6	155	10/05→	←	Orga 11126→; → 12/11; 		24.5161-0313.3 331219	L= 310 L2= 275 mit Rohrleitung
			←	Orga 11126→; → 12/11; 		24.5161-0314.3 331220	L= 310 L2= 275 mit Rohrleitung
			←	→Orga 11125; 		24.5161-0315.3 331186	L= 310 L2= 275 mit Rohrleitung
			←	→Orga 11125; 		24.5161-0316.3 331187	L= 310 L2= 275 mit Rohrleitung
			←	Orga 12411→; → 12/11; 		24.5161-0775.3 331412	L= 775 L1= 310 L2= 220
			←	Orga 12411→; → 12/11; 		24.5161-0776.3 331413	L= 775 L1= 310 L2= 220
			➡	→Orga 11710; 		24.5151-0584.3 331020	L= 583,5
			➡	→ 12/11; Orga 11711→; 		24.5151-0638.3 331141	L= 638
			➡	→ 12/11; Orga 11711→; 		24.5151-0639.3 331142	L= 638
PEUGEOT - 407 SW (6E_, 6D_) 05/04→12/11							
 Bremssattel							
1.6 HDi 110 1.8 2.0 2.0 Bioflex 2.0 Flex	80 85 100 103 103	05/04→12/10 05/04→07/05 05/04→07/05 01/08→12/10 10/05→02/11	←			24.3571-1745.5 240705	TRW - Halter
			←			24.3571-1746.5 240706	TRW - Halter
			➡			24.3387-1707.5 240928	TRW - Halter
			➡			24.3387-1708.5 240929	TRW - Halter
1.8 16V 2.0 16V	92 103	08/05→12/10 08/05→12/10	←	09/05→; 		24.3571-1745.5 240705	TRW - Halter
			←	09/05→; 		24.3571-1746.5 240706	TRW - Halter
			➡			24.3387-1707.5 240928	TRW - Halter
			➡			24.3387-1708.5 240929	TRW - Halter
2.0 HDi 2.0 HDi 135	93 100	11/04→10/07 07/04→12/10	←	→Orga 11682; 		24.3571-1745.5 240705	TRW - Halter
			←	→Orga 11682; 		24.3571-1746.5 240706	TRW - Halter
			←	Orga 11683→; 		24.3601-9731.5 241054	ATE - Halter
			←	Orga 11683→; 		24.3601-9732.5 241055	ATE - Halter
			➡			24.3387-1707.5 240928	TRW - Halter
			➡			24.3387-1708.5 240929	TRW - Halter
→							







	kw					! #		
PEUGEOT - 407 SW (6E_, 6D_) 05/04→12/11								
 Bremssattel								
2.0 HDi	103	08/08→12/10	←	☐			24.3571-1745.5 240705	TRW - Halter
			←	☐			24.3601-9731.5 241054	ATE - Halter
			←	☐			24.3571-1746.5 240706	TRW - Halter
			←	☐			24.3601-9732.5 241055	ATE - Halter
2.0 HDi	120	06/09→12/10	→	☐			24.3387-1707.5 240928	TRW - Halter
			→	☐			24.3387-1708.5 240929	TRW - Halter
			←	☐			24.3601-9731.5 241054	ATE - Halter
			←	☐			24.3601-9732.5 241055	ATE - Halter
2.2 2.2 16V 2.2 HDi 2.2 HDi 170 2.7 HDi	116 120 120 125 150	05/04→07/05 08/05→12/10 06/08→12/10 03/06→12/10 10/05→12/10	→	☐			24.3387-1707.5 240928	TRW - Halter
			→	☐			24.3387-1708.5 240929	TRW - Halter
			←	☐	Orga 12411→; ☐		24.3601-9883.5 240964	ATE - Halter
			←	☐	Orga 12411→; ☐		24.3601-9884.5 240965	ATE - Halter
3.0	155	05/04→12/10	→	☐			24.3387-1707.5 240928	TRW - Halter
			→	☐			24.3387-1708.5 240929	TRW - Halter
			←	☐	Orga 12411→; ☐		24.3601-9883.5 240964	ATE - Halter
			←	☐	Orga 12411→; ☐		24.3601-9884.5 240965	ATE - Halter
Feder, Bremssattel								
2.0 HDi	93	11/04→10/07			Orga 11683→	2	11.8116-0356.1 390586	ATE
2.0 HDi 135	100	07/04→12/10						
2.0 HDi	103 - 120	08/08→12/10				2	11.8116-0356.1 390586	ATE
Führungshülzensatz, Bremssattel								
2.0 HDi	93	11/04→10/07	←		Orga 11683→		11.0101-5407.2 260011	ATE
2.0 HDi 135	100	07/04→12/10						
2.0 HDi	103 - 120	08/08→12/10	←				11.0101-5407.2 260011	ATE
3.0	155	05/04→12/10	←		Orga 12411→		11.0101-5407.2 260011	ATE
Zubehörsatz, Bremssattel								
1.6 HDi 110	80	05/04→12/10	←				24.0101-3802.2 260100	TRW
1.8	85	05/04→07/05						
1.8 16V	92	08/05→12/10	→				24.0101-3803.2 260101	TRW
2.0	100	05/04→07/05						
2.0 16V	103	08/05→12/10						
2.0 Bioflex	103	01/08→12/10						
2.0 Flex	103	10/05→02/11						
2.0 HDi	103	08/08→12/10						
2.2	116	05/04→07/05						
2.2 16V	120	08/05→12/10						
2.2 HDi	120	06/08→12/10						
2.2 HDi 170	125	03/06→12/10						
2.7 HDi	150	10/05→12/10						
2.0 HDi	93	11/04→10/07	←		→Orga 11682		24.0101-3802.2 260100	TRW
2.0 HDi 135	100	07/04→12/10	→				24.0101-3803.2 260101	TRW
2.0 HDi	120	06/09→12/10	→				24.0101-3803.2 260101	TRW
3.0	155	05/04→12/10	←		→Orga 12410		24.0101-3802.2 260100	TRW
			→				24.0101-3803.2 260101	TRW
Bremsschlauch								
1.6 HDi 110	80	05/04→12/10	←		Orga 11126→; ☐		24.5161-0313.3 331219	L= 310 L2= 275 mit Rohrleitung
1.8	85	05/04→07/05						
2.0	100	05/04→07/05	←		Orga 11126→; ☐		24.5161-0314.3 331220	L= 310 L2= 275 mit Rohrleitung
2.0 HDi	93	11/04→10/07	←		10332→ 11125; ☐		24.5161-0315.3 331186	L= 310 L2= 275 mit Rohrleitung
2.0 HDi 135	100	07/04→12/10	←					
2.2	116	05/04→07/05	←		10332→ 11125; ☐		24.5161-0316.3 331187	L= 310 L2= 275 mit Rohrleitung
3.0	155	05/04→12/10	→		→Orga 11710; ☐		24.5151-0584.3 331020	L= 583,5
			→		Orga 11711→; ☐		24.5151-0638.3 331141	L= 638
			→		Orga 11711→; ☐		24.5151-0639.3 331142	L= 638
1.8 16V	92	08/05→12/10	←		Orga 11126→; ☐		24.5161-0313.3 331219	L= 310 L2= 275 mit Rohrleitung
2.0 16V	103	08/05→12/10						
2.0 Flex	103	10/05→02/11	←		Orga 11126→; ☐		24.5161-0314.3 331220	L= 310 L2= 275 mit Rohrleitung
2.2 16V	120	08/05→12/10						
2.2 HDi 170	125	03/06→12/10	←		→Orga 11125; ☐		24.5161-0315.3 331186	L= 310 L2= 275 mit Rohrleitung
2.7 HDi	150	10/05→12/10						

























	kw			 	! #		
PEUGEOT - 407 SW (6E_, 6D_) 05/04→12/11							
 Bremsschlauch							
1.8 16V	92	08/05→12/10	←	→Orga 11125; 		24.5161-0316.3 331187	L= 310 L2= 275 mit Rohrleitung
2.0 16V	103	08/05→12/10	→	→Orga 11710; 		24.5151-0584.3 331020	L= 583,5
2.0 Flex	103	10/05→02/11	→	Orga 11711→; 		24.5151-0638.3 331141	L= 638
2.2 16V	120	08/05→12/10	→	Orga 11711→; 		24.5151-0639.3 331142	L= 638
2.2 HDi 170	125	03/06→12/10	→	Orga 11711→; 		24.5151-0639.3 331142	L= 638
2.7 HDi	150	10/05→12/10	→	Orga 11711→; 		24.5151-0639.3 331142	L= 638
2.0 Bioflex	103	01/08→12/10	←			24.5161-0313.3 331219	L= 310 L2= 275 mit Rohrleitung
			←			24.5161-0314.3 331220	L= 310 L2= 275 mit Rohrleitung
			→	→Orga 11101; 		24.5151-0638.3 331141	L= 638
			→	→Orga 11101; 		24.5151-0639.3 331142	L= 638
2.0 HDi 2.2 HDi	103 120	08/08→12/10 06/08→12/10	←			24.5161-0313.3 331219	L= 310 L2= 275 mit Rohrleitung
			←			24.5161-0314.3 331220	L= 310 L2= 275 mit Rohrleitung
			→	→Orga 11710; 		24.5151-0584.3 331020	L= 583,5
			→	Orga 11711→; 		24.5151-0638.3 331141	L= 638
2.0 HDi	120	06/09→12/10	←			24.5161-0313.3 331219	L= 310 L2= 275 mit Rohrleitung
			←			24.5161-0314.3 331220	L= 310 L2= 275 mit Rohrleitung
			→			24.5151-0638.3 331141	L= 638
			→			24.5151-0639.3 331142	L= 638
PEUGEOT - 407 SW Kasten/Kombi (6E_) 08/04→12/10							
 Bremssattel							
1.6 HDi	80	08/04→12/10	←			24.3571-1745.5 240705	TRW - Halter
			←			24.3571-1746.5 240706	TRW - Halter
			→			24.3387-1707.5 240928	TRW - Halter
			→			24.3387-1708.5 240929	TRW - Halter
2.0 HDi	103	06/09→12/10	←			24.3571-1745.5 240705	TRW - Halter
			←			24.3601-9731.5 241054	ATE - Halter
			←			24.3571-1746.5 240706	TRW - Halter
			←			24.3601-9732.5 241055	ATE - Halter
			→			24.3387-1707.5 240928	TRW - Halter
2.0 HDi	120	06/09→12/10	←			24.3387-1708.5 240929	TRW - Halter
			←			24.3601-9731.5 241054	ATE - Halter
			←			24.3601-9732.5 241055	ATE - Halter
			→			24.3387-1707.5 240928	TRW - Halter
2.0 HDi	120	06/09→12/10	→			24.3387-1708.5 240929	TRW - Halter
			→			24.3387-1708.5 240929	TRW - Halter
			→			24.3387-1707.5 240928	TRW - Halter
			→			24.3387-1708.5 240929	TRW - Halter
Feder, Bremssattel							
2.0 HDi	103 - 120	06/09→12/10			2	11.8116-0356.1 390586	ATE
Führungshülzensatz, Bremssattel							
2.0 HDi	103 - 120	06/09→12/10	←			11.0101-5407.2 260011	ATE
Zubehörsatz, Bremssattel							
1.6 HDi	80	08/04→12/10	←			24.0101-3802.2 260100	TRW
2.0 HDi	103	06/09→12/10	→			24.0101-3803.2 260101	TRW
			→			24.0101-3803.2 260101	TRW
2.0 HDi	120	06/09→12/10	→			24.0101-3803.2 260101	TRW
 Bremsschlauch							
1.6 HDi	80	08/04→12/10	←	Orga 11126→; 		24.5161-0313.3 331219	L= 310 L2= 275 mit Rohrleitung
			←	Orga 11126→; 		24.5161-0314.3 331220	L= 310 L2= 275 mit Rohrleitung
			←	10332→ 11125; 		24.5161-0315.3 331186	L= 310 L2= 275 mit Rohrleitung
			←	10332→ 11125; 		24.5161-0316.3 331187	L= 310 L2= 275 mit Rohrleitung
			→	→Orga 11710; 		24.5151-0584.3 331020	L= 583,5
			→	Orga 11711→; 		24.5151-0638.3 331141	L= 638
			→	Orga 11711→; 		24.5151-0639.3 331142	L= 638
2.0 HDi →	103	06/09→12/10	←			24.5161-0313.3 331219	L= 310 L2= 275 mit Rohrleitung

	kw					! #			
PEUGEOT - 407 SW Kasten/Kombi (6E_) 08/04→12/10									
Bremsschlauch									
2.0 HDi	103	06/09→12/10	←	☐		24.5161-0314.3	331220	L= 310 L2= 275 mit Rohrleitung	
			→	☐	→Orga 11710; ☐	24.5151-0584.3	331020	L= 583,5	
			→	☐	Orga 11711→; ☐	24.5151-0638.3	331141	L= 638	
			→	☐	Orga 11711→; ☐	24.5151-0639.3	331142	L= 638	
2.0 HDi	120	06/09→12/10	←	☐		24.5161-0313.3	331219	L= 310 L2= 275 mit Rohrleitung	
			←	☐		24.5161-0314.3	331220	L= 310 L2= 275 mit Rohrleitung	
			→	☐		24.5151-0638.3	331141	L= 638	
			→	☐		24.5151-0639.3	331142	L= 638	
PEUGEOT - 508 I (8D_) 11/10→12/18									
Bremssattel									
1.6 BlueHDi 120	88	03/14→12/18	←	☐	für Bremsscheibendurchmesser [mm]: 340; für Bremsscheibendicke [mm]: 30; ☐	24.3601-9883.5	240964	ATE - Halter	
1.6 HDi	82 - 85	11/10→12/18							
1.6 THP	110 - 121	11/10→12/18	←	☐	für Bremsscheibendurchmesser [mm]: 340; für Bremsscheibendicke [mm]: 30; ☐	24.3601-9884.5	240965	ATE - Halter	
1.6 VTi	85 - 88	11/10→12/18							
2.0 BlueHDi 150	110	04/14→12/18	→	☐		24.3387-7089.5	241015	ATE - Halter	
2.0 BlueHDi 180	133	04/14→12/18	→	☐		24.3387-7090.5	241016	ATE - Halter	
2.0 HDi	100 - 120	11/10→12/18							
2.2 HDi	150	11/10→12/18							
2.0 HDi Hybrid4 AWC	147	11/10→12/18	←	☐	06/12→; für Bremsscheibendurchmesser [mm]: 340; für Bremsscheibendicke [mm]: 30; ☐	24.3601-9883.5	240964	ATE - Halter	
			←	☐	06/12→; für Bremsscheibendurchmesser [mm]: 340; für Bremsscheibendicke [mm]: 30; ☐	24.3601-9884.5	240965	ATE - Halter	
			→	☐	06/12→; - eFSB; ☐	24.3387-7089.5	241015	ATE - Halter	
			→	☐	06/12→; - eFSB; ☐	24.3387-7090.5	241016	ATE - Halter	
Feder, Bremssattel									
1.6 BlueHDi 120	88	03/14→12/18	←	☐	für Bremsscheibendurchmesser [mm]: 304; für Bremsscheibendicke [mm]: 28	2	11.8116-0356.1	390586	ATE
1.6 HDi	82 - 85	11/10→12/18							
1.6 THP	110 - 121	11/10→12/18	←	☐	für Bremsscheibendurchmesser [mm]: 283; für Bremsscheibendicke [mm]: 26	2	11.8116-0356.1	390586	ATE
1.6 VTi	85 - 88	11/10→12/18	→	☐		2	11.8116-0340.1	390595	ATE
2.0 BlueHDi 150	110	04/14→12/18							
2.0 BlueHDi 180	133	04/14→12/18							
2.0 HDi	100 - 120	11/10→12/18							
2.2 HDi	150	11/10→12/18							
2.0 HDi Hybrid4 AWC	147	11/10→12/18	←	☐	06/12→; für Bremsscheibendicke [mm]: 28; für Bremsscheibendurchmesser [mm]: 304	2	11.8116-0356.1	390586	ATE
			←	☐	06/12→; für Bremsscheibendicke [mm]: 26; für Bremsscheibendurchmesser [mm]: 283	2	11.8116-0356.1	390586	ATE
			→	☐	06/12→; - eFSB	2	11.8116-0340.1	390595	ATE
Führungshülzensatz, Bremssattel									
1.6 BlueHDi 120	88	03/14→12/18	←	☐	für Bremsscheibendurchmesser [mm]: 340; für Bremsscheibendicke [mm]: 30		11.0101-5407.2	260011	ATE
1.6 HDi	82 - 85	11/10→12/18							
1.6 THP	110 - 121	11/10→12/18							
1.6 VTi	85 - 88	11/10→12/18							
2.0 BlueHDi 150	110	04/14→12/18							
2.0 BlueHDi 180	133	04/14→12/18							
2.0 HDi	100 - 120	11/10→12/18							
2.2 HDi	150	11/10→12/18							
2.0 HDi Hybrid4 AWC	147	11/10→12/18	←	☐	06/12→; für Bremsscheibendurchmesser [mm]: 340; für Bremsscheibendicke [mm]: 30		11.0101-5407.2	260011	ATE
Führungsbolzen, Bremssattel									
1.6 BlueHDi 120	88	03/14→12/18			für Bremsscheibendurchmesser [mm]: 340; für Bremsscheibendicke [mm]: 30	2	11.8171-0008.1	990049	ATE
1.6 HDi	82 - 85	11/10→12/18							
→									

































	kw			 	! #		
PEUGEOT - 508 I (8D_) 11/10→12/18							
Führungsbolzen, Bremsattel							
1.6 THP	110 - 121	11/10→12/18		für Bremsscheibendurchmesser [mm]: 340; für Bremsscheibendicke [mm]: 30	2	11.8171-0008.1 990049	ATE
1.6 VTi	85 - 88	11/10→12/18					
2.0 BlueHDi 150	110	04/14→12/18					
2.0 BlueHDi 180	133	04/14→12/18					
2.0 HDi	100 - 120	11/10→12/18					
2.2 HDi	150	11/10→12/18					
2.0 HDi Hybrid4 AWC	147	11/10→12/18		06/12→; für Bremsscheibendurchmesser [mm]: 340; für Bremsscheibendicke [mm]: 30	2	11.8171-0008.1 990049	ATE
 Bremschlauch							
1.6 BlueHDi 120	88	03/14→12/18	→			24.5151-0638.3 331141	L= 638
1.6 HDi	82 - 85	11/10→12/18	→			24.5151-0639.3 331142	L= 638
1.6 THP	110 - 121	11/10→12/18					
1.6 VTi	85 - 88	11/10→12/18					
2.0 BlueHDi 150	110	04/14→12/18					
2.0 BlueHDi 180	133	04/14→12/18					
2.0 HDi	100 - 120	11/10→12/18					
2.2 HDi	150	11/10→12/18	←			24.5161-0775.3 331412	L= 775 L1= 310 L2= 220
			←			24.5161-0776.3 331413	L= 775 L1= 310 L2= 220
			→			24.5151-0638.3 331141	L= 638
			→			24.5151-0639.3 331142	L= 638
PEUGEOT - 508 II (FB_, FH_, F3_) 09/18→							
 Bremsattel							
1.5 BlueHDi 130	96	10/18→	←	für Bremsscheibendurchmesser [mm]: 304; →Orga 16246; 		24.3601-9701.5 241585	ATE - Halter
1.6 PureTech 180	133	10/18→					
1.6 PureTech 225	165	10/18→					
1.6 THP 150	110	09/18→	←	für Bremsscheibendurchmesser [mm]: 304; →Orga 16246; 		24.3601-9702.5 241586	ATE - Halter
1.6 THP 165	121	09/18→					
2.0 BlueHDi 160	120	10/18→					
2.0 BlueHDi 180	130	10/18→					
Hybrid 225	165	08/19→					
PureTech 130	96	06/20→					
Führungshülzensatz, Bremsattel							
1.5 BlueHDi 130	96	10/18→	←	für Bremsscheibendurchmesser [mm]: 304; →Orga 16246		11.0101-5407.2 260011	ATE
1.6 PureTech 180	133	10/18→					
1.6 PureTech 225	165	10/18→					
1.6 THP 150	110	09/18→					
1.6 THP 165	121	09/18→					
2.0 BlueHDi 160	120	10/18→					
2.0 BlueHDi 180	130	10/18→					
Hybrid 225	165	08/19→					
PureTech 130	96	06/20→					
Führungsbolzen, Bremsattel							
1.5 BlueHDi 130	96	10/18→	←	für Bremsscheibendurchmesser [mm]: 304; →Orga 16246		11.8171-0008.1 990049	ATE
1.6 PureTech 180	133	10/18→					
1.6 PureTech 225	165	10/18→					
1.6 THP 150	110	09/18→					
1.6 THP 165	121	09/18→					
2.0 BlueHDi 160	120	10/18→					
2.0 BlueHDi 180	130	10/18→					
Hybrid 225	165	08/19→					
PureTech 130	96	06/20→					
PEUGEOT - 508 SW I (8E_) 11/10→12/18							
 Bremsattel							
1.6	121	02/12→12/18	←	für Bremsscheibendurchmesser [mm]: 340; für Bremsscheibendicke [mm]: 30; 		24.3601-9883.5 240964	ATE - Halter
1.6 BlueHDi 120	88	03/14→12/18					
1.6 HDi	82 - 85	11/10→12/18					
1.6 THP	110 - 115	11/10→12/18	←	für Bremsscheibendurchmesser [mm]: 340; für Bremsscheibendicke [mm]: 30; 		24.3601-9884.5 240965	ATE - Halter
1.6 VTi	85 - 88	11/10→12/18	→			24.3387-7089.5 241015	ATE - Halter
2.0 BlueHDi 150	110	04/14→12/18	→			24.3387-7090.5 241016	ATE - Halter
2.0 BlueHDi 180	133	04/14→12/18					
2.0 HDi	100 - 120	11/10→12/18					

	kw			 	! #												
PEUGEOT - 508 SW I (8E_) 11/10→12/18																	
Bremssattel																	
2.2 HDi	150	11/10→12/18	←	für Bremsscheibendurchmesser [mm]: 340; für Bremsscheibendicke [mm]: 30;	24.3601-9883.5	240964	ATE - Halter										
			←	für Bremsscheibendurchmesser [mm]: 340; für Bremsscheibendicke [mm]: 30;			24.3601-9884.5	240965	ATE - Halter								
			→				24.3387-7089.5	241015	ATE - Halter								
			→				24.3387-7090.5	241016	ATE - Halter								
2.0 HDi 180 RXH 2.0 HDi RXH Hybrid4	133 147	10/14→12/18 11/10→12/18	←	für Bremsscheibendurchmesser [mm]: 340; für Bremsscheibendicke [mm]: 30;	24.3601-9883.5	240964	ATE - Halter										
			←	für Bremsscheibendurchmesser [mm]: 340; für Bremsscheibendicke [mm]: 30;			24.3601-9884.5	240965	ATE - Halter								
Feder, Bremssattel																	
1.6 1.6 BlueHDi 120 1.6 HDi 1.6 THP 1.6 VTi 2.0 BlueHDi 150 2.0 BlueHDi 180 2.0 HDi 2.2 HDi	121 88 82 - 85 110 - 115 85 - 88 110 133 100 - 120 150	02/12→12/18 03/14→12/18 11/10→12/18 11/10→12/18 11/10→12/18 04/14→12/18 04/14→12/18 11/10→12/18 11/10→12/18	←	für Bremsscheibendurchmesser [mm]: 304; für Bremsscheibendicke [mm]: 28	2	11.8116-0356.1	390586	ATE									
			←	für Bremsscheibendurchmesser [mm]: 283; für Bremsscheibendicke [mm]: 26				11.8116-0356.1	390586	ATE							
			→					11.8116-0340.1	390595	ATE							
			←	für Bremsscheibendurchmesser [mm]: 304; für Bremsscheibendicke [mm]: 28				11.8116-0356.1	390586	ATE							
			←	für Bremsscheibendurchmesser [mm]: 283; für Bremsscheibendicke [mm]: 26				11.8116-0356.1	390586	ATE							
			Führungshülzensatz, Bremssattel														
			1.6 1.6 BlueHDi 120 1.6 HDi 1.6 THP 1.6 VTi 2.0 BlueHDi 150 2.0 BlueHDi 180 2.0 HDi 2.0 HDi 180 RXH 2.0 HDi RXH Hybrid4 2.2 HDi	121 88 82 - 85 110 - 115 85 - 88 110 133 100 - 120 133 147 150				02/12→12/18 03/14→12/18 11/10→12/18 11/10→12/18 11/10→12/18 04/14→12/18 04/14→12/18 11/10→12/18 10/14→12/18 11/10→12/18 11/10→12/18	←	für Bremsscheibendurchmesser [mm]: 340; für Bremsscheibendicke [mm]: 30	11.0101-5407.2	260011	ATE				
Führungsbolzen, Bremssattel																	
1.6 1.6 BlueHDi 120 1.6 HDi 1.6 THP 1.6 VTi 2.0 BlueHDi 150 2.0 BlueHDi 180 2.0 HDi 2.0 HDi 180 RXH 2.0 HDi RXH Hybrid4 2.2 HDi	121 88 82 - 85 110 - 115 85 - 88 110 133 100 - 120 133 147 150	02/12→12/18 03/14→12/18 11/10→12/18 11/10→12/18 11/10→12/18 04/14→12/18 04/14→12/18 11/10→12/18 10/14→12/18 11/10→12/18 11/10→12/18		für Bremsscheibendurchmesser [mm]: 340; für Bremsscheibendicke [mm]: 30	2	11.8171-0008.1	990049	ATE									
			Bremsschlauch														
1.6 1.6 BlueHDi 120 1.6 HDi	121 88 82 -	02/12→12/18 03/14→12/18 11/10→12/18	→		24.5151-0638.3	331141	L= 638										
			→				24.5151-0639.3	331142	L= 638								
1.6 THP 1.6 VTi 2.0 BlueHDi 150 2.0 HDi	110 - 115 85 - 88 110 120	11/10→12/18 11/10→12/18 04/14→12/18 11/10→12/18															
→																	

	kw					! #			
PEUGEOT - 508 SW I (8E_) 11/10→12/18									
 Bremsschlauch									
2.0 HDi	100 - 103	11/10→12/18	←	<input type="checkbox"/>		24.5161-0775.3	331412	L= 775 L1= 310 L2= 220	
2.2 HDi	150	11/10→12/18	←	<input type="checkbox"/>		24.5161-0776.3	331413	L= 775 L1= 310 L2= 220	
			→	<input type="checkbox"/>		24.5151-0638.3	331141	L= 638	
			→	<input type="checkbox"/>		24.5151-0639.3	331142	L= 638	
PEUGEOT - 508 SW II (FC_, FJ_, F4_) 09/18→									
 Bremssattel									
1.5 BlueHDi 130	96	09/18→	←		für Bremsscheibendurchmesser [mm]: 304; →Orga 16246; <input type="checkbox"/>	24.3601-9701.5	241585	ATE - Halter	
1.6 PureTech 180	133	09/18→							
1.6 PureTech 225	165	09/18→	←		für Bremsscheibendurchmesser [mm]: 304; →Orga 16246; <input type="checkbox"/>	24.3601-9702.5	241586	ATE - Halter	
1.6 THP 165	121	09/18→							
2.0 BlueHDi 160	120	09/18→							
2.0 BlueHDi 180	130	09/18→							
Hybrid 224	165	08/19→							
PureTech 130	96	06/20→							
Führungshülzensatz, Bremssattel									
1.5 BlueHDi 130	96	09/18→	←		für Bremsscheibendurchmesser [mm]: 304; →Orga 16246	11.0101-5407.2	260011	ATE	
1.6 PureTech 180	133	09/18→							
1.6 PureTech 225	165	09/18→							
1.6 THP 165	121	09/18→							
2.0 BlueHDi 160	120	09/18→							
2.0 BlueHDi 180	130	09/18→							
Hybrid 224	165	08/19→							
PureTech 130	96	06/20→							
Führungsbolzen, Bremssattel									
1.5 BlueHDi 130	96	09/18→	←		für Bremsscheibendurchmesser [mm]: 304; →Orga 16246	11.8171-0008.1	990049	ATE	
1.6 PureTech 180	133	09/18→							
1.6 PureTech 225	165	09/18→							
1.6 THP 165	121	09/18→							
2.0 BlueHDi 160	120	09/18→							
2.0 BlueHDi 180	130	09/18→							
Hybrid 224	165	08/19→							
PureTech 130	96	06/20→							
PEUGEOT - 508 SW Kasten/Kombi (8E_) 11/11→									
 Bremssattel									
1.6 HDi	84	03/13→12/18	←		für Bremsscheibendurchmesser [mm]: 340; für Bremsscheibendicke [mm]: 30; <input type="checkbox"/>	24.3601-9883.5	240964	ATE - Halter	
2.0 HDi	103 - 120	03/13→12/18							
2.2 HDi	150	11/11→	←		für Bremsscheibendurchmesser [mm]: 340; für Bremsscheibendicke [mm]: 30; <input type="checkbox"/>	24.3601-9884.5	240965	ATE - Halter	
			→	<input type="checkbox"/>		24.3387-7089.5	241015	ATE - Halter	
			→	<input type="checkbox"/>		24.3387-7090.5	241016	ATE - Halter	
Feder, Bremssattel									
1.6 HDi	84	03/13→12/18	←		für Bremsscheibendurchmesser [mm]: 304; für Bremsscheibendicke [mm]: 28	2	11.8116-0356.1	390586	ATE
2.0 HDi	103 - 120	03/13→12/18							
2.2 HDi	150	11/11→	←		für Bremsscheibendurchmesser [mm]: 283; für Bremsscheibendicke [mm]: 26	2	11.8116-0356.1	390586	ATE
			→			2	11.8116-0340.1	390595	ATE
Führungshülzensatz, Bremssattel									
1.6 HDi	84	03/13→12/18	←		für Bremsscheibendurchmesser [mm]: 340; für Bremsscheibendicke [mm]: 30	11.0101-5407.2	260011	ATE	
2.0 HDi	103 - 120	03/13→12/18							
2.2 HDi	150	11/11→							
Führungsbolzen, Bremssattel									
1.6 HDi	84	03/13→12/18			für Bremsscheibendurchmesser [mm]: 340; für Bremsscheibendicke [mm]: 30	2	11.8171-0008.1	990049	ATE
2.0 HDi	103 - 120	03/13→12/18							
2.2 HDi	150	11/11→							
 Bremsschlauch									
1.6 HDi	84	03/13→12/18	→	<input type="checkbox"/>		24.5151-0638.3	331141	L= 638	
2.0 HDi	120	03/13→12/18	→	<input type="checkbox"/>		24.5151-0639.3	331142	L= 638	
2.0 HDi	103	03/13→12/18	←	<input type="checkbox"/>		24.5161-0775.3	331412	L= 775 L1= 310 L2= 220	
2.2 HDi	150	11/11→	←	<input type="checkbox"/>		24.5161-0776.3	331413	L= 775 L1= 310 L2= 220	
→									

	kw			 	! #		
PEUGEOT - 508 SW Kasten/Kombi (8E_) 11/11→							
 Bremsschlauch							
2.0 HDi 2.2 HDi	103 150	03/13→12/18 11/11→	→ →	☐ ☐		24.5151-0638.3 331141 24.5151-0639.3 331142	L= 638 L= 638
PEUGEOT - 605 (6B) 06/89→09/99							
Feder, Bremssattel							
3.0 SV 24 3.0 V6	147 140	08/89→09/99 04/97→09/99	← ←	S 90807684 →	2 2	11.8116-0143.1 390513 11.8116-0143.1 390513	ATE ATE
Führungshülzensatz, Bremssattel							
3.0 SV 24 3.0 V6	147 140	08/89→09/99 04/97→09/99	← ←	S 90807684 →		11.0101-5407.2 260011 11.0101-5407.2 260011	ATE ATE
Führungsbolzen, Bremssattel							
3.0 SV 24 3.0 V6	147 140	08/89→09/99 04/97→09/99	← ←	S 90807684 →	2 2	11.8171-0008.1 990049 11.8171-0008.1 990049	ATE ATE
 Bremsschlauch							
2.0 3.0	79-89 123	06/89→09/99 10/89→09/99	← →	04/90→ 04/90→	2 2	24.5118-0520.3 330600 24.5111-0201.3 330498 24.5229-0181.3 330533	L= 520 L= 200 L= 180
2.0 16V 2.0 Turbo 2.5 Turbo Diesel	97 108 95	07/94→09/99 07/91→09/99 07/94→09/99	← →	09/94→ 09/94→	2 2	24.5118-0520.3 330600 24.5111-0201.3 330498 24.5229-0181.3 330533	L= 520 L= 200 L= 180
2.0 Turbo	104	07/92→09/99	← →	12/92→ 08/94 12/92→ 08/94	2 2	24.5118-0520.3 330600 24.5111-0201.3 330498 24.5229-0181.3 330533	L= 520 L= 200 L= 180
2.1 TD 12V	80	08/94→09/99	← →		2 2	24.5118-0520.3 330600 24.5111-0201.3 330498 24.5229-0181.3 330533	L= 520 L= 200 L= 180
2.1 Turbo Diesel	80	06/89→09/99	← →	10/90→ 10/90→	2 2	24.5118-0520.3 330600 24.5111-0201.3 330498 24.5229-0181.3 330533	L= 520 L= 200 L= 180
3.0 SV 24	147	08/89→09/99	← →	04/90→; → S 90807683 04/90→	2 2	24.5118-0520.3 330600 24.5111-0201.3 330498 24.5229-0181.3 330533	L= 520 L= 200 L= 180
3.0 V6	140	04/97→09/99	→		2	24.5111-0201.3 330498 24.5229-0181.3 330533	L= 200 L= 180
PEUGEOT - 607 (9D, 9U) 01/00→							
 Bremssattel							
2.0 2.0 HDi 2.2 16V 2.2 HDi	100 80 116 98	02/00→08/05 05/00→09/05 02/00→08/05 02/00→02/06	→ →	12/04→; ☐ 12/04→; ☐		24.3387-1715.5 240870 24.3387-1716.5 240871	TRW - Halter TRW - Halter
2.0 HDi 2.7 HDi 24V 3.0 V6 24V	100 150 155	09/05→07/11 12/04→07/11 03/04→07/11	→ →	→ 12/10; ☐ → 12/10; ☐		24.3387-1715.5 240870 24.3387-1716.5 240871	TRW - Halter TRW - Halter
2.2 16V 2.2 HDi	120 125	09/05→06/10 05/06→06/10	→ →	☐ ☐		24.3387-1715.5 240870 24.3387-1716.5 240871	TRW - Halter TRW - Halter
 Bremsschlauch							
2.0 2.0 HDi 2.2 16V 2.2 HDi	100 80 116 98	02/00→08/05 05/00→09/05 02/00→08/05 02/00→02/06	→	→ 11/04	2	24.5111-0201.3 330498	L= 200
2.0 HDi 3.0 V6 24V	79 152	03/01→09/04 02/00→07/04	→ →	→ 07/04	2 2	24.5111-0201.3 330498 24.5111-0201.3 330498	L= 200 L= 200
PEUGEOT - 806 (221) 06/94→08/02							
 Bremssattel							
1.8	73	07/95→08/02	← ←	10/96→ 06/02; ☐ 10/96→ 06/02; ☐		24.3571-1711.5 240159 24.3571-1712.5 240160	BDX - Halter BDX - Halter
→							













	kW					! #		
PEUGEOT - 806 (221) 06/94 → 08/02								
Bremssattel								
1.8	73	07/95 → 08/02	➔	10/96 → 06/02; + ABS; 			24.3361-9975.5 240541	ATE - Halter
			➔	10/96 → 06/02; + ABS; 			24.3361-9976.5 240542	ATE - Halter
1.9 TD	66 - 68	07/95 → 08/02	➔	→ 06/02; 			24.3571-1709.5 240153	TRW - Halter
2.0 HDI	80	08/99 → 08/02	➔	→ 06/02; 			24.3571-1710.5 240154	TRW - Halter
2.0 HDI 16V	80	08/99 → 08/02	➔	→ 06/02; + ABS; 			24.3361-9975.5 240541	ATE - Halter
			➔	→ 06/02; + ABS; 			24.3361-9976.5 240542	ATE - Halter
2.0	89	06/94 → 08/02	➔	08/94 → 06/02; 			24.3571-1709.5 240153	TRW - Halter
			➔	08/94 → 06/02; 			24.3571-1710.5 240154	TRW - Halter
			➔	08/94 →; + ABS; → 06/02; 			24.3361-9975.5 240541	ATE - Halter
			➔	08/94 →; + ABS; → 06/02; 			24.3361-9976.5 240542	ATE - Halter
2.0 16V	97	05/98 → 09/00	➔	10/98 →; 			24.3571-1709.5 240153	TRW - Halter
			➔	10/98 →; 			24.3571-1710.5 240154	TRW - Halter
			➔	10/98 →; 			24.3361-9975.5 240541	ATE - Halter
			➔	10/98 →; 			24.3361-9976.5 240542	ATE - Halter
2.0 16V	100	09/00 → 08/02	➔	→ 06/02; 			24.3571-1709.5 240153	TRW - Halter
			➔	→ 06/02; 			24.3571-1710.5 240154	TRW - Halter
			➔	→ 06/02; 			24.3361-9975.5 240541	ATE - Halter
			➔	→ 06/02; 			24.3361-9976.5 240542	ATE - Halter
2.0 Turbo	108	06/94 → 08/02	➔	08/94 → 06/02; 			24.3571-1709.5 240153	TRW - Halter
			➔	08/94 → 06/02; 			24.3571-1710.5 240154	TRW - Halter
			➔	08/94 → 06/02; 			24.3361-9975.5 240541	ATE - Halter
			➔	08/94 → 06/02; 			24.3361-9976.5 240542	ATE - Halter
2.1 td 12V	80	06/96 → 08/99	➔				24.3571-1709.5 240153	TRW - Halter
			➔				24.3571-1710.5 240154	TRW - Halter
			➔				24.3361-9975.5 240541	ATE - Halter
			➔				24.3361-9976.5 240542	ATE - Halter













Feder, Bremssattel								
1.8	73	07/95 → 08/02	➔	10/96 → 06/02; + ABS	2	11.8116-0073.1 390498		ATE
1.9 TD	66 - 68	07/95 → 08/02	➔	→ 06/02; + ABS	2	11.8116-0073.1 390498		ATE
2.0 HDI	80	08/99 → 08/02						
2.0 HDI 16V	80	08/99 → 08/02						
2.0	89	06/94 → 08/02	➔	08/94 →; + ABS; → 06/02	2	11.8116-0073.1 390498		ATE
2.0 16V	97	05/98 → 09/00	➔	10/98 →	2	11.8116-0073.1 390498		ATE
2.0 16V	100	09/00 → 08/02	➔	→ 06/02	2	11.8116-0073.1 390498		ATE
2.0 Turbo	108	06/94 → 08/02	➔	08/94 → 06/02	2	11.8116-0073.1 390498		ATE
2.1 td 12V	80	06/96 → 08/99	➔		2	11.8116-0073.1 390498		ATE























Führungshülzensatz, Bremssattel								
1.8	73	07/95 → 08/02	➔	10/96 → 06/02; + ABS		11.0101-5407.2 260011		ATE
1.9 TD	66 - 68	07/95 → 08/02	➔	→ 06/02; + ABS		11.0101-5407.2 260011		ATE
2.0 HDI	80	08/99 → 08/02						
2.0 HDI 16V	80	08/99 → 08/02						
2.0	89	06/94 → 08/02	➔	08/94 →; + ABS; → 06/02		11.0101-5407.2 260011		ATE
2.0 16V	97	05/98 → 09/00	➔	10/98 →		11.0101-5407.2 260011		ATE
2.0 16V	100	09/00 → 08/02	➔	→ 06/02		11.0101-5407.2 260011		ATE
2.0 Turbo	108	06/94 → 08/02	➔	08/94 → 06/02		11.0101-5407.2 260011		ATE
2.1 td 12V	80	06/96 → 08/99	➔			11.0101-5407.2 260011		ATE











Bremsschlauch								
1.8	73	07/95 → 08/02	➔	10/96 → 06/02	2	24.5118-0471.3 330528		L= 473
			➔	10/96 → 06/02; für Fahrzeuge mit Scheibenbremse an der Hinterachse	2	24.5111-0301.3 330499		L= 300
			➔	10/96 → 06/02	2	24.5229-0251.3 330535		L= 250
1.9 TD	66 - 68	07/95 → 08/02	➔	→ 06/02	2	24.5118-0471.3 330528		L= 473
2.0 HDI	80	08/99 → 08/02						
➔								







	kw			 	! #		
PEUGEOT - 806 (221) 06/94 → 08/02							
 Bremsschlauch							
2.0 HDI 16V	80	08/99 → 08/02	→	→ 06/02; für Fahrzeuge mit Scheibenbremse an der Hinterachse	2	24.5111-0301.3 330499	L= 300
			→	→ 06/02	2	24.5229-0251.3 330535	L= 250
2.0	89	06/94 → 08/02	←	08/94 → 06/02	2	24.5118-0471.3 330528	L= 473
			→	08/94 → 06/02; für Fahrzeuge mit Scheibenbremse an der Hinterachse	2	24.5111-0301.3 330499	L= 300
			→	08/94 → 06/02	2	24.5229-0251.3 330535	L= 250
2.0 16V	97	05/98 → 09/00	←	10/98 →	2	24.5118-0471.3 330528	L= 473
			→	10/98 →	2	24.5111-0301.3 330499	L= 300
						24.5229-0251.3 330535	L= 250
2.0 16V	100	09/00 → 08/02	←	→ 06/02	2	24.5118-0471.3 330528	L= 473
			→	→ 06/02	2	24.5111-0301.3 330499	L= 300
						24.5229-0251.3 330535	L= 250
2.0 Turbo	108	06/94 → 08/02	←	08/94 → 06/02	2	24.5118-0471.3 330528	L= 473
			→	08/94 → 06/02	2	24.5111-0301.3 330499	L= 300
						24.5229-0251.3 330535	L= 250
2.1 td 12V	80	06/96 → 08/99	←		2	24.5118-0471.3 330528	L= 473
			→		2	24.5111-0301.3 330499	L= 300
						24.5229-0251.3 330535	L= 250
PEUGEOT - 807 (EB_) 06/02 →							
 Bremssattel							
2.0	100	06/02 →	←	→ 06/14; ☐		24.3601-1711.5 240938	TRW - Halter
2.0 16V	103	09/05 →	←	→ 06/14; ☐		24.3601-1712.5 240939	TRW - Halter
2.0 HDI	100	06/06 →	←	→ 06/14; ☐		24.3384-1761.5 240850	TRW - Halter
2.2	116	06/02 →	→	→ 06/14; ☐		24.3384-1761.5 240850	TRW - Halter
2.2 HDi	94	06/02 →	→	→ 06/14; ☐		24.3384-1762.5 240851	TRW - Halter
2.0 HDi	79	06/02 → 05/06	←	☐		24.3601-1711.5 240938	TRW - Halter
2.2 HDi	100	04/04 → 05/06	←	☐		24.3601-1712.5 240939	TRW - Halter
			→	☐		24.3384-1761.5 240850	TRW - Halter
			→	☐		24.3384-1762.5 240851	TRW - Halter
2.0 HDi	80	04/04 →	←	→ 05/06; ☐		24.3601-1711.5 240938	TRW - Halter
			←	→ 05/06; ☐		24.3601-1712.5 240939	TRW - Halter
			→	→ 05/06; ☐		24.3384-1761.5 240850	TRW - Halter
			→	→ 05/06; ☐		24.3384-1762.5 240851	TRW - Halter
2.0 HDi	88	02/06 →	←	11/06 → 06/14; ☐		24.3601-1711.5 240938	TRW - Halter
			←	11/06 → 06/14; ☐		24.3601-1712.5 240939	TRW - Halter
			→	11/06 → 06/14; ☐		24.3384-1761.5 240850	TRW - Halter
			→	11/06 → 06/14; ☐		24.3384-1762.5 240851	TRW - Halter
2.0 HDi	120	06/09 →	←	→ 06/14; ☐		24.3451-1855.5 240659	TRW - Halter
			←	→ 06/14; ☐		24.3451-1856.5 240660	TRW - Halter
			→	→ 06/14; ☐		24.3384-1761.5 240850	TRW - Halter
			→	→ 06/14; ☐		24.3384-1762.5 240851	TRW - Halter
2.2 HDi	120	06/06 →	←	10/07 → 06/14; ☐		24.3451-1855.5 240659	TRW - Halter
			←	10/07 → 06/14; ☐		24.3451-1856.5 240660	TRW - Halter
			→	10/07 → 06/14; ☐		24.3384-1761.5 240850	TRW - Halter
			→	10/07 → 06/14; ☐		24.3384-1762.5 240851	TRW - Halter
2.2 HDi	125	06/06 → 06/10	←	10/07 →; ☐		24.3451-1855.5 240659	TRW - Halter
			←	10/07 →; ☐		24.3451-1856.5 240660	TRW - Halter
			→	10/07 →; ☐		24.3384-1761.5 240850	TRW - Halter
			→	10/07 →; ☐		24.3384-1762.5 240851	TRW - Halter
3.0 V6	150	06/02 →	→	→ 06/14; ☐		24.3384-1761.5 240850	TRW - Halter
			→	→ 06/14; ☐		24.3384-1762.5 240851	TRW - Halter
 Bremsschlauch							
2.0	100	06/02 →	←	→ 06/14	2	24.5111-0462.3 330555	L= 460
2.0 16V	103	09/05 →					
2.0 HDI	100	06/06 →	→	→ 06/14	2	24.5229-0251.3 330535	L= 250
→							









	kW			 	! #			
PEUGEOT - 807 (EB_) 06/02→								
 Bremsschlauch								
2.2 2.2 HDi	116 94	06/02→ 06/02→	← → 06/14 → → 06/14		2 2	24.5111-0462.3 24.5229-0251.3	330555 330535	L= 460 L= 250
2.0 HDi 2.2 HDi	79 100	06/02→05/06 04/04→05/06	← →		2 2	24.5111-0462.3 24.5229-0251.3	330555 330535	L= 460 L= 250
2.0 HDi	80	04/04→	← → 05/06 → → 05/06		2 2	24.5111-0462.3 24.5229-0251.3	330555 330535	L= 460 L= 250
2.0 HDi	88	02/06→	← 11/06→ 06/14 → 11/06→ 06/14		2 2	24.5111-0462.3 24.5229-0251.3	330555 330535	L= 460 L= 250
2.0 HDi	120	06/09→	← → 06/14 → → 06/14		2 2	24.5144-0500.3 24.5229-0251.3	331169 330535	L= 500 L= 250
2.2 HDi	120	06/06→	← 10/07→ 06/14 → 10/07→ 06/14		2 2	24.5144-0500.3 24.5229-0251.3	331169 330535	L= 500 L= 250
2.2 HDi	125	06/06→06/10	← 10/07→ → 10/07→		2 2	24.5144-0500.3 24.5229-0251.3	331169 330535	L= 500 L= 250
3.0 V6	150	06/02→	→ → 06/14		2	24.5229-0251.3	330535	L= 250
PEUGEOT - 807 Van (EB_) 06/02→								
 Bremssattel								
2.0 HDi	120	05/10→	← <input type="checkbox"/> ← <input type="checkbox"/> → <input type="checkbox"/> → <input type="checkbox"/>			24.3451-1855.5 24.3451-1856.5 24.3384-1761.5 24.3384-1762.5	240659 240660 240850 240851	TRW - Halter TRW - Halter TRW - Halter TRW - Halter
2.0 HDi HDi	79 - 80 94	06/02→05/06 04/04→05/06	← <input type="checkbox"/> ← <input type="checkbox"/> → <input type="checkbox"/> → <input type="checkbox"/>			24.3601-1711.5 24.3601-1712.5 24.3384-1761.5 24.3384-1762.5	240938 240939 240850 240851	TRW - Halter TRW - Halter TRW - Halter TRW - Halter
 Bremsschlauch								
2.0 HDi	120	05/10→	← →		2 2	24.5144-0500.3 24.5229-0251.3	331169 330535	L= 500 L= 250
2.0 HDi HDi	79 - 80 94	06/02→05/06 04/04→05/06	← →		2 2	24.5111-0462.3 24.5229-0251.3	330555 330535	L= 460 L= 250
PEUGEOT - 1007 (KM_) 04/05→								
 Bremssattel								
1.4 1.4 16V 1.4 HDi	54 65 50	04/05→ 10/05→ 04/05→	← → 02/11; <input type="checkbox"/> ← → 02/11; <input type="checkbox"/> ← → 02/11; <input type="checkbox"/>			24.3541-1771.5 24.3541-1772.5	240239 240240	BOS - Halter BOS - Halter
1.6 16V	80	04/05→	← → 02/11; <input type="checkbox"/> ← → 02/11; <input type="checkbox"/> → → 02/11; <input type="checkbox"/> → → 02/11; <input type="checkbox"/>			24.3541-1771.5 24.3541-1772.5 24.3387-1705.5 24.3387-1706.5	240239 240240 240926 240927	BOS - Halter BOS - Halter TRW - Halter TRW - Halter
1.6 HDi	80	06/07→	← → 02/11; <input type="checkbox"/> ← → 02/11; <input type="checkbox"/> → → 02/11; <input type="checkbox"/> → → 02/11; <input type="checkbox"/>			24.3541-1761.5 24.3541-1762.5 24.3387-1705.5 24.3387-1706.5	240233 240234 240926 240927	- Halter - Halter TRW - Halter TRW - Halter
 Bremsschlauch								
1.4 1.4 16V 1.4 HDi 1.6 16V	54 65 50 80	04/05→ 10/05→ 04/05→ 04/05→	← → 02/11 → → Orga 10583 → Orga 10584→; → 02/11		2 2 2	24.5111-0446.3 24.5246-0185.3 24.5246-0190.3	331055 330881 330697	L= 445 L= 185 L= 190
1.6 HDi	80	06/07→	← → 02/11 → → 02/11		2 2	24.5111-0460.3 24.5246-0190.3	330603 330697	L= 460 L= 190







	kW			 	! #		
PEUGEOT - 2008 I (CU_) 03/13→							
 Bremssattel							
1.2 PureTech 82	61	01/18→12/19	←	für Bremsscheibendurchmesser [mm]: 266; 		24.3541-1771.5 240239	BOS - Halter
1.2 THP 110 / PureTech 110	81	01/15→					
1.2 THP 130 / PureTech 130	96	01/15→	←	für Bremsscheibendurchmesser [mm]: 266; 		24.3541-1772.5 240240	BOS - Halter
1.2 VTi	60	03/13→12/18	→			24.3387-1733.5 240655	TRW - Halter
1.4 HDi	50	06/13→					
1.5 BlueHDi 100	75	05/18→	→			24.3387-1734.5 240656	TRW - Halter
1.5 BlueHDi 120	88	05/18→					
1.6 BlueHDi	85	07/14→					
1.6 BlueHDi 100	73	01/15→					
1.6 BlueHDi 120	88	07/14→					
1.6 BlueHDi 75	55	01/15→					
1.6 HDi	68 - 84	03/13→					
1.6 THP 165	121	02/16→					
1.6 VTi	85 - 88	03/13→					
 Bremsschlauch							
1.2 PureTech 82	61	01/18→12/19		innen	2	24.5239-0190.3 330966	L= 190
1.5 BlueHDi 100	75	05/18→	←	+ std	2	24.5111-0496.3 331371	L= 495
1.5 BlueHDi 120	88	05/18→	←		2	24.5144-0480.3 330961	L= 480
1.2 THP 110 / PureTech 110	81	01/15→	←	+ std	2	24.5111-0496.3 331371	L= 495
1.2 THP 130 / PureTech 130	96	01/15→	←		2	24.5144-0480.3 330961	L= 480
1.2 VTi	60	03/13→12/18	→	innen	2	24.5239-0190.3 330966	L= 190
1.4 HDi	50	06/13→					
1.6 BlueHDi	85	07/14→					
1.6 BlueHDi 100	73	01/15→					
1.6 BlueHDi 120	88	07/14→					
1.6 BlueHDi 75	55	01/15→					
1.6 HDi	68 - 84	03/13→					
1.6 THP 165	121	02/16→					
1.6 VTi	85 - 88	03/13→					
PEUGEOT - 2008 I Van (CU_) 03/13→							
 Bremssattel							
BlueHDi 100	75	05/18→	←	für Bremsscheibendurchmesser [mm]: 266; 		24.3541-1771.5 240239	BOS - Halter
BlueHDi 120	88	05/18→					
PureTech 130	96	01/18→	←	für Bremsscheibendurchmesser [mm]: 266; 		24.3541-1772.5 240240	BOS - Halter
			→			24.3387-1733.5 240655	TRW - Halter
			→			24.3387-1734.5 240656	TRW - Halter
 Bremsschlauch							
BlueHDi 100	75	05/18→		innen	2	24.5239-0190.3 330966	L= 190
BlueHDi 120	88	05/18→	←	+ std	2	24.5111-0496.3 331371	L= 495
			←		2	24.5144-0480.3 330961	L= 480
PureTech 130	96	01/18→	←	+ std	2	24.5111-0496.3 331371	L= 495
			←		2	24.5144-0480.3 330961	L= 480
			→	innen	2	24.5239-0190.3 330966	L= 190
PEUGEOT - 2008 II (UD_, US_, UY_, UK_) 08/19→							
Feder, Bremssattel							
1.2 PureTech 100	74	11/19→	←	für Bremsscheibendurchmesser [mm]: 302; →Orga 16246		11.8116-0356.1 390586	ATE
1.2 PureTech 130	96	08/19→					
1.2 THP / PureTech 155	114	11/19→					
1.5 BlueHDi 100	75	08/19→					
1.5 BlueHDi 110	81	01/21→					
1.5 BlueHDi 130	96	08/19→					
e-2008	100	09/19→					
PEUGEOT - 3008 Großraumlimousine (0U_) 05/09→12/17							
 Bremssattel							
1.6 THP	110 - 120	06/09→08/16	←			24.3571-9939.5 241036	ATE - Halter
1.6 Turbo	121	05/14→08/16	←			24.3571-9940.5 241037	ATE - Halter
→							

	kw			 	! #		
PEUGEOT - 3008 Großraumlimousine (0U_) 05/09→12/17							
 Bremssattel							
2.0 HDi	100 - 120	06/09→08/16	←	<input type="checkbox"/>		24.3571-9939.5 241036	ATE - Halter
2.0 HDi 150 / BlueHDi 150	110	06/09→08/16	←	<input type="checkbox"/>		24.3571-9940.5 241037	ATE - Halter
2.0 HDi Hybrid4	147	02/11→08/16	←	<input type="checkbox"/>		24.3601-9717.5 241050	ATE - Halter
			←	<input type="checkbox"/>		24.3601-9718.5 241051	ATE - Halter
Feder, Bremssattel							
1.6 THP	110 - 120	06/09→08/16	←		2	11.8116-0356.1 390586	ATE
1.6 Turbo	121	05/14→08/16					
2.0 HDi	100 - 120	06/09→08/16					
2.0 HDi 150 / BlueHDi 150	110	06/09→08/16					
2.0 HDi Hybrid4	147	02/11→08/16			2	11.8116-0356.1 390586	ATE
Führungshülzensatz, Bremssattel							
1.6 THP	110 - 120	06/09→08/16	←			11.0101-5704.2 260095	ATE
1.6 Turbo	121	05/14→08/16					
2.0 HDi	100 - 120	06/09→08/16					
2.0 HDi 150 / BlueHDi 150	110	06/09→08/16					
2.0 HDi Hybrid4	147	02/11→08/16					
Führungsbolzen, Bremssattel							
1.6 THP	110 - 120	06/09→08/16			2	11.8171-0008.1 990049	ATE
1.6 Turbo	121	05/14→08/16					
2.0 HDi	100 - 120	06/09→08/16					
2.0 HDi 150 / BlueHDi 150	110	06/09→08/16					
2.0 HDi Hybrid4	147	02/11→08/16					
 Bremsschlauch							
1.2	96	01/15→08/16	←		2	24.5111-0435.3 331538	L= 425
1.6 BlueHDi 120	88	05/14→08/16					
1.6 HDi	80 - 84	06/09→08/16	→		2	24.5246-0190.3 330697	L= 190
1.6 HDi 115 / BlueHDi 115	85	02/13→08/16					
1.6 THP	110 - 120	06/09→08/16					
1.6 Turbo	121	05/14→08/16					
1.6 VTi	88	06/09→08/16					
2.0 HDi	100 - 120	06/09→08/16					
2.0 HDi 150 / BlueHDi 150	110	06/09→08/16					
2.0 HDi Hybrid4	147	02/11→08/16	←		2	24.5111-0435.3 331538	L= 425
PEUGEOT - 3008 SUV (MC_, MR_, MJ_, M4_) 05/16→							
 Bremssattel							
1.2 Hybrid 136	100	05/23→	←			24.3601-9701.5 241585	ATE - Halter
1.2 THP/ PureTech 130	96	05/16→					
1.5 BlueHDi 130	96	02/18→	←			24.3601-9702.5 241586	ATE - Halter
1.6 BlueHDi 100	73	11/16→					
1.6 BlueHDi 115	85	11/16→12/19					
1.6 BlueHDi 120	88	05/16→					
1.6 PureTech 180	133	07/18→					
1.6 THP 150	110	11/17→					
1.6 THP 165	121	05/16→					
2.0 BlueHDi 136	100	11/16→					
2.0 BlueHDi 150	110	05/16→09/20					
2.0 BlueHDi 180	130 - 133	05/16→					
Hybrid	165	10/19→					
Hybrid 180	132	11/22→					
Hybrid4	220	10/19→					
Führungshülzensatz, Bremssattel							
1.2 Hybrid 136	100	05/23→	←			11.0101-5407.2 260011	ATE
1.2 THP/ PureTech 130	96	05/16→					
1.5 BlueHDi 130	96	02/18→					
1.6 BlueHDi 100	73	11/16→					
→							











	kw					! #		
PEUGEOT - 3008 SUV (MC_, MR_, MJ_, M4_) 05/16→								
Führungshülzensatz, Bremsattel								
1.6 BlueHDi 115	85	11/16→12/19	←	für Bremsscheibendurchmesser [mm]: 304; →Orga 16246		11.0101-5407.2	260011	ATE
1.6 BlueHDi 120	88	05/16→						
1.6 PureTech 180	133	07/18→						
1.6 THP 150	110	11/17→						
1.6 THP 165	121	05/16→						
2.0 BlueHDi 136	100	11/16→						
2.0 BlueHDi 150	110	05/16→09/20						
2.0 BlueHDi 180	130 - 133	05/16→						
Hybrid	165	10/19→						
Hybrid 180	132	11/22→						
Hybrid4	220	10/19→						
Führungsbolzen, Bremsattel								
1.2 Hybrid 136	100	05/23→	←	für Bremsscheibendurchmesser [mm]: 304; →Orga 16246		11.8171-0008.1	990049	ATE
1.2 THP/ PureTech 130	96	05/16→						
1.5 BlueHDi 130	96	02/18→						
1.6 BlueHDi 100	73	11/16→						
1.6 BlueHDi 115	85	11/16→12/19						
1.6 BlueHDi 120	88	05/16→						
1.6 PureTech 180	133	07/18→						
1.6 THP 150	110	11/17→						
1.6 THP 165	121	05/16→						
2.0 BlueHDi 136	100	11/16→						
2.0 BlueHDi 150	110	05/16→09/20						
2.0 BlueHDi 180	130 - 133	05/16→						
Hybrid	165	10/19→						
Hybrid 180	132	11/22→						
Hybrid4	220	10/19→						
Bremsschlauch								
1.2 Hybrid 136	100	05/23→	→	innen	2	24.5205-0180.3	331612	L= 180
1.2 THP/ PureTech 130	96	05/16→						
1.5 BlueHDi 130	96	02/18→						
1.6 BlueHDi 100	73	11/16→						
1.6 BlueHDi 115	85	11/16→12/19						
1.6 BlueHDi 120	88	05/16→						
1.6 PureTech 180	133	07/18→						
1.6 THP 150	110	11/17→						
1.6 THP 165	121	05/16→						
2.0 BlueHDi 136	100	11/16→						
2.0 BlueHDi 150	110	05/16→09/20						
2.0 BlueHDi 180	130 - 133	05/16→						
Hybrid	165	10/19→						
Hybrid 180	132	11/22→						
Hybrid4	220	10/19→						
PEUGEOT - 3008 Van (0U_) 05/09→12/17								
Bremssattel								
HDi	120	06/09→08/16	←	<input type="checkbox"/>		24.3571-9939.5	241036	ATE - Halter
HDi 150	110	06/09→08/16	←	<input type="checkbox"/>		24.3571-9940.5	241037	ATE - Halter
Feder, Bremsattel								
HDi	120	06/09→08/16	←		2	11.8116-0356.1	390586	ATE
HDi 150	110	06/09→08/16						
Führungshülzensatz, Bremsattel								
HDi	120	06/09→08/16	←			11.0101-5704.2	260095	ATE
HDi 150	110	06/09→08/16						
Führungsbolzen, Bremsattel								
HDi	120	06/09→08/16			2	11.8171-0008.1	990049	ATE
HDi 150	110	06/09→08/16						
Bremsschlauch								
HDi	120	06/09→08/16	←		2	24.5111-0435.3	331538	L= 425
HDi 110	80	06/09→08/16						
HDi 150	110	06/09→08/16	→		2	24.5246-0190.3	330697	L= 190
PEUGEOT - 3008 Van (MR_, MC_, MJ_) 05/16→								
Bremssattel								
BlueHDi 130	96	02/18→	←	für Bremsscheibendurchmesser [mm]: 304; →Orga 16246; <input type="checkbox"/>		24.3601-9701.5	241585	ATE - Halter
BlueHDi 180	130	01/18→						
PureTech 130	96	05/16→	←	für Bremsscheibendurchmesser [mm]: 304; →Orga 16246; <input type="checkbox"/>		24.3601-9702.5	241586	ATE - Halter
→								









	kW			 	! #		
PEUGEOT - 3008 Van (MR_, MC_, MJ_) 05/16→							
Führungshülzensatz, Bremsattel							
BlueHDi 130 BlueHDi 180 PureTech 130	96 130 96	02/18→ 01/18→ 05/16→	←	für Bremsscheibendurchmesser [mm]: 304; →Orga 16246	11.0101-5407.2	260011	ATE
Führungsbolzen, Bremsattel							
BlueHDi 130 BlueHDi 180 PureTech 130	96 130 96	02/18→ 01/18→ 05/16→	←	für Bremsscheibendurchmesser [mm]: 304; →Orga 16246	11.8171-0008.1	990049	ATE
Bremsschlauch							
BlueHDi 130 BlueHDi 180 PureTech 130	96 130 96	02/18→ 01/18→ 05/16→	→	innen	2	24.5205-0180.3	331612 L= 180
PEUGEOT - 4007 (VU_, VV_) 02/07→03/13							
Bremssattel							
2.0 2.0 4x4	108 108	11/10→03/13 11/10→03/13	←	→ 11/12; ☐	24.3431-1701.5	240437	- Halter
			←	→ 11/12; ☐	24.3431-1702.5	240438	- Halter
			→	☐	24.3351-1703.5	241191	- Halter
			→	☐	24.3351-1704.5	241192	- Halter
2.2 HDi	115	02/07→03/13	←	→ 11/12; ☐	24.3431-1701.5	240437	- Halter
			←	→ 11/12; ☐	24.3431-1702.5	240438	- Halter
			→	→ 11/12; ☐	24.3381-1711.5	241253	- Halter GG
			→	→ 11/12; ☐	24.3381-1712.5	241254	- Halter GG
2.4 16V	125	02/07→03/13	←	→ 11/12; ☐	24.3431-1701.5	240437	- Halter
			←	→ 11/12; ☐	24.3431-1702.5	240438	- Halter
			→	07/07→ 11/12; ☐	24.3381-1711.5	241253	- Halter GG
			→	07/07→ 11/12; ☐	24.3381-1712.5	241254	- Halter GG
Bremsschlauch							
2.0 2.0 4x4 2.2 HDi 2.4 16V	108 108 115 125	11/10→03/13 11/10→03/13 02/07→03/13 02/07→03/13	←	→ 11/12; ☐	24.5286-0600.3	331173	L= 600
			←	→ 11/12; ☐	24.5286-0601.3	331174	L= 600
PEUGEOT - 4007 Van (VU_, VV_) 02/07→03/13							
Bremssattel							
HDi 155	115	02/07→03/13	←	→ 11/12; ☐	24.3431-1701.5	240437	- Halter
			←	→ 11/12; ☐	24.3431-1702.5	240438	- Halter
			→	→ 11/12; ☐	24.3381-1711.5	241253	- Halter GG
			→	→ 11/12; ☐	24.3381-1712.5	241254	- Halter GG
Bremsschlauch							
HDi 155	115	02/07→03/13	←	→ 11/12; ☐	24.5286-0600.3	331173	L= 600
			←	→ 11/12; ☐	24.5286-0601.3	331174	L= 600
PEUGEOT - 4008 05/12→							
Bremssattel							
1.6 1.6 HDi 1.6 HDi AWC	86 84 84	05/12→ 05/12→ 05/12→	←	☐	24.3571-1815.5	241485	- Halter
1.8 HDi 1.8 HDi AWC	110 110	05/12→ 05/12→	←	☐	24.3571-1816.5	241486	- Halter
2.0 2.0 AWC	110 110	05/12→ 05/13→	→	→Orga 13114; ☐	24.3351-1703.5	241191	- Halter
			→	→Orga 13114; ☐	24.3351-1704.5	241192	- Halter
Bremsschlauch							
1.6 1.6 HDi 1.6 HDi AWC	86 84 84	05/12→ 05/12→ 05/12→	←	Orga 13115→; ☐	24.5286-0600.3	331173	L= 600
1.8 HDi 1.8 HDi AWC 2.0 2.0 AWC	110 110 110 110	05/12→ 05/12→ 05/13→ 05/12→	←	Orga 13115→; ☐	24.5286-0601.3	331174	L= 600









































	kW			 	! #		
PEUGEOT - 5008 (0U_, 0E_) 06/09→03/17							
Bremssattel							
1.2 1.6 16V	96 88 -	01/15→03/17 09/09→03/17	←	<input type="checkbox"/>		24.3601-9717.5 241050	ATE - Halter
1.6 BlueHDi 115 1.6 BlueHDi 120 1.6 HDi	115 85 88	11/14→03/17 05/14→03/17	←	<input type="checkbox"/>		24.3601-9718.5 241051	ATE - Halter
1.6 THP 150 1.6 THP 163 1.6 THP 165 2.0 HDi 2.0 HDi 136 / BlueHDi 136	80 - 84 110 120 121 120 100	09/09→03/17 02/12→03/17 02/12→03/17 02/12→03/17 09/09→03/17 02/12→03/17					
2.0 HDi 150 / BlueHDi 150	110	06/09→03/17	←	09/09→; <input type="checkbox"/>		24.3601-9717.5 241050	ATE - Halter
			←	09/09→; <input type="checkbox"/>		24.3601-9718.5 241051	ATE - Halter
Feder, Bremssattel							
1.2 1.6 16V	96 88 -	01/15→03/17 09/09→03/17	←		2	11.8116-0356.1 390586	ATE
1.6 BlueHDi 115 1.6 BlueHDi 120 1.6 HDi	115 85 88	11/14→03/17 05/14→03/17					
1.6 THP 150 1.6 THP 163 1.6 THP 165 2.0 HDi 2.0 HDi 136 / BlueHDi 136	80 - 84 110 120 121 120 100	09/09→03/17 02/12→03/17 02/12→03/17 02/12→03/17 09/09→03/17 02/12→03/17					
2.0 HDi 150 / BlueHDi 150	110	06/09→03/17	←	09/09→	2	11.8116-0356.1 390586	ATE
Führungshülzensatz, Bremssattel							
1.2 1.6 16V	96 88 -	01/15→03/17 09/09→03/17	←			11.0101-5704.2 260095	ATE
1.6 BlueHDi 115 1.6 BlueHDi 120 1.6 HDi	115 85 88	11/14→03/17 05/14→03/17					
1.6 THP 150 1.6 THP 163 1.6 THP 165 2.0 HDi 2.0 HDi 136 / BlueHDi 136	80 - 84 110 120 121 120 100	09/09→03/17 02/12→03/17 02/12→03/17 02/12→03/17 09/09→03/17 02/12→03/17					
2.0 HDi 150 / BlueHDi 150	110	06/09→03/17	←	09/09→		11.0101-5704.2 260095	ATE
Führungsbolzen, Bremssattel							
1.2 1.6 16V	96 88 -	01/15→03/17 09/09→03/17	←		2	11.8171-0008.1 990049	ATE
1.6 BlueHDi 115 1.6 BlueHDi 120 1.6 HDi	115 85 88	11/14→03/17 05/14→03/17					
1.6 THP 150 1.6 THP 163 1.6 THP 165 2.0 HDi 2.0 HDi 136 / BlueHDi 136 2.0 HDi 150 / BlueHDi 150	80 - 84 110 120 121 120 100 110	09/09→03/17 02/12→03/17 02/12→03/17 02/12→03/17 09/09→03/17 02/12→03/17 06/09→03/17					
Bremsschlauch							
1.2 1.6 16V	96 88 -	01/15→03/17 09/09→03/17	←		2	24.5111-0435.3 331538	L= 425
1.6 BlueHDi 115 1.6 BlueHDi 120 1.6 HDi	115 85 88	11/14→03/17 05/14→03/17	→		2	24.5246-0216.3 331022	L= 216,6
1.6 THP 150 1.6 THP 163 1.6 THP 165 2.0 HDi →	80 - 84 110 120 121 120	09/09→03/17 02/12→03/17 02/12→03/17 02/12→03/17 09/09→03/17					



	kw			 	! #		
PEUGEOT - 5008 (0U_, 0E_) 06/09→03/17							
 Bremsschlauch							
2.0 HDi 136 / BlueHDi 136	100	02/12→03/17	←		2	24.5111-0435.3 331538	L= 425
			→		2	24.5246-0216.3 331022	L= 216,6
2.0 HDi 150 / BlueHDi 150	110	06/09→03/17	←	09/09→	2	24.5111-0435.3 331538	L= 425
			→	09/09→	2	24.5246-0216.3 331022	L= 216,6
PEUGEOT - 5008 I Van (0U_) 06/09→03/17							
 Bremssattel							
HDi / e-HDi	84	03/13→03/17	←	<input type="checkbox"/>		24.3601-9717.5 241050	ATE - Halter
HDi	82	08/10→03/17					
HDi 136	100	02/12→03/17	←	<input type="checkbox"/>		24.3601-9718.5 241051	ATE - Halter
HDi 150	110	06/09→03/17					
HDi 165	120	06/09→03/17					
Feder, Bremssattel							
HDi / e-HDi	84	03/13→03/17	←		2	11.8116-0356.1 390586	ATE
HDi	82	08/10→03/17					
HDi 136	100	02/12→03/17					
HDi 150	110	06/09→03/17					
HDi 165	120	06/09→03/17					
Führungshülsensatz, Bremssattel							
HDi / e-HDi	84	03/13→03/17	←			11.0101-5704.2 260095	ATE
HDi	82	08/10→03/17					
HDi 136	100	02/12→03/17					
HDi 150	110	06/09→03/17					
HDi 165	120	06/09→03/17					
Führungsbolzen, Bremssattel							
HDi / e-HDi	84	03/13→03/17	←		2	11.8171-0008.1 990049	ATE
HDi	82	08/10→03/17					
HDi 136	100	02/12→03/17					
HDi 150	110	06/09→03/17					
HDi 165	120	06/09→03/17					
 Bremsschlauch							
HDi / e-HDi	84	03/13→03/17	←		2	24.5111-0435.3 331538	L= 425
HDi	82	08/10→03/17	→		2	24.5246-0216.3 331022	L= 216,6
HDi 136	100	02/12→03/17					
HDi 150	110	06/09→03/17					
HDi 165	120	06/09→03/17					
PEUGEOT - 5008 II (MC_, MJ_, MR_, M4_) 12/16→							
 Bremssattel							
1.2	96	12/16→	←	→Orga 16354; <input type="checkbox"/>		24.3601-9701.5 241585	ATE - Halter
1.5 BlueHDi 130	96	02/18→					
1.6	110	07/18→	←	→Orga 16354; <input type="checkbox"/>		24.3601-9702.5 241586	ATE - Halter
1.6 BlueHDi 100	73	12/16→					
1.6 BlueHDi 115	85	12/16→11/19					
1.6 BlueHDi 120	88	12/16→					
1.6 PureTech 180	133	07/18→					
1.6 THP 165	121	12/16→					
2.0 BlueHDi 136	100	12/16→					
2.0 BlueHDi 150	110	12/16→					
2.0 BlueHDi 180	130 - 133	12/16→					
Führungshülsensatz, Bremssattel							
1.2	96	12/16→	←	→Orga 16354		11.0101-5407.2 260011	ATE
1.5 BlueHDi 130	96	02/18→					
1.6	110	07/18→					
1.6 BlueHDi 100	73	12/16→					
1.6 BlueHDi 115	85	12/16→11/19					
1.6 BlueHDi 120	88	12/16→					
1.6 PureTech 180	133	07/18→					
1.6 THP 165	121	12/16→					
2.0 BlueHDi 136	100	12/16→					
2.0 BlueHDi 150	110	12/16→					
2.0 BlueHDi 180	130 - 133	12/16→					
Führungsbolzen, Bremssattel							
1.2	96	12/16→	←	→Orga 16354		11.8171-0008.1 990049	ATE
1.5 BlueHDi 130	96	02/18→					
1.6	110	07/18→					
1.6 BlueHDi 100	73	12/16→					
1.6 BlueHDi 115	85	12/16→11/19					
1.6 BlueHDi 120	88	12/16→					
→							

	kw					! #		
PEUGEOT - 5008 II (MC_, MJ_, MR_, M4_) 12/16→								
Führungsbolzen, Bremsattel								
1.6 PureTech 180	133	07/18→	←	→Orga 16354		11.8171-0008.1	990049	ATE
1.6 THP 165	121	12/16→						
2.0 BlueHDi 136	100	12/16→						
2.0 BlueHDi 150	110	12/16→						
2.0 BlueHDi 180	130 - 133	12/16→						
Bremsschlauch								
1.2	96	12/16→	→	innen	2	24.5205-0180.3	331612	L= 180
1.2 Hybrid 136	100	06/23→						
1.5 BlueHDi 130	96	02/18→						
1.6	110	07/18→						
1.6 BlueHDi 100	73	12/16→						
1.6 BlueHDi 115	85	12/16→11/19						
1.6 BlueHDi 120	88	12/16→						
1.6 PureTech 180	133	07/18→						
1.6 THP 165	121	12/16→						
2.0 BlueHDi 136	100	12/16→						
2.0 BlueHDi 150	110	12/16→						
2.0 BlueHDi 180	130 - 133	12/16→						
PEUGEOT - 5008 II Van (MC_, MJ_) 12/16→								
Bremssattel								
BlueHDi 130	96	06/18→	←	→Orga 16354; <input type="checkbox"/>		24.3601-9701.5	241585	ATE - Halter
BlueHDi 180	130	01/18→	←	→Orga 16354; <input type="checkbox"/>		24.3601-9702.5	241586	ATE - Halter
Führungshülzensatz, Bremsattel								
BlueHDi 130	96	06/18→	←	→Orga 16354		11.0101-5407.2	260011	ATE
BlueHDi 180	130	01/18→						
Führungsbolzen, Bremsattel								
BlueHDi 130	96	06/18→	←	→Orga 16354		11.8171-0008.1	990049	ATE
BlueHDi 180	130	01/18→						
Bremsschlauch								
BlueHDi 130	96	06/18→	→	↓	2	24.5205-0180.3	331612	L= 180
BlueHDi 180	130	01/18→						
PEUGEOT - BIPPER (AA_) 02/08→								
Bremssattel								
1.3 HDi 75	55	10/10→	←	<input type="checkbox"/>		24.3541-1769.5	240601	BOS - Halter
1.3 HDi 80 / BlueHDi 80	59	12/15→	←	<input type="checkbox"/>		24.3541-1770.5	240602	BOS - Halter
1.4	54	02/08→						
1.4 HDi	50	02/08→						
Bremsschlauch								
1.3 HDi 75	55	10/10→	←		2	24.5112-0402.3	331297	L= 402
1.3 HDi 80 / BlueHDi 80	59	12/15→	→		2	24.5228-0181.3	331279	L= 180
1.4	54	02/08→						
1.4 HDi	50	02/08→						
PEUGEOT - BIPPER TEPEE 04/08→								
Bremssattel								
1.3 HDi 75	55	10/10→	←	<input type="checkbox"/>		24.3541-1769.5	240601	BOS - Halter
1.3 HDi 80	59	12/15→	←	<input type="checkbox"/>		24.3541-1770.5	240602	BOS - Halter
1.4	54	04/08→						
1.4 HDi	50	04/08→						
Bremsschlauch								
1.3 HDi 75	55	10/10→	←		2	24.5112-0402.3	331297	L= 402
1.3 HDi 80	59	12/15→	→		2	24.5228-0181.3	331279	L= 180
1.4	54	04/08→						
1.4 HDi	50	04/08→						
PEUGEOT - BOXER Bus 09/05→								
Bremssattel								
2.0 BlueHDi 110	81	07/15→09/19	←	Nutzlast bis [kg] 1.200; Nutzlast-Code: 12Q; <input type="checkbox"/>		24.3441-1705.5	241367	BRE - Halter
2.0 BlueHDi 130	96	07/15→09/19	←	Nutzlast [kg]: 1.600; nicht für erhöhte Nutzlast; Nutzlast-Code: 16Q / Nutzlast leicht; <input type="checkbox"/>		24.3521-1711.5	240755	BRE - Halter
2.0 BlueHDi 160	120	07/15→09/19	←	Nutzlast [kg]: 1.400; Nutzlast-Code: 14Q; <input type="checkbox"/>		24.3521-1711.5	240755	BRE - Halter
2.2 BlueHDi 120	88	07/19→						
2.2 BlueHDi 140	103	07/19→						
2.2 BlueHDi 165	121	08/19→						
→								



	kw			 	! #		
PEUGEOT - BOXER Bus 09/05 →							
 Bremssattel							
2.0 BlueHDi 110	81	07/15→09/19	➔	Nutzlast ab [kg] 1.200 Nutzlast bis [kg] 1.600; Nutzlast-Code: 12Q / 14Q / 16Q; 		24.3481-1811.5 240758	BOS - Halter
2.0 BlueHDi 130	96	07/15→09/19	➔	Nutzlast ab [kg] 1.200 Nutzlast bis [kg] 1.600; Nutzlast-Code: 12Q / 14Q / 16Q; 		24.3481-1812.5 240759	BOS - Halter
2.0 BlueHDi 160	120	07/15→09/19	➔	Nutzlast [kg]: 2.000; Nutzlast-Code: 20Q; 		24.3521-1717.5 241517	- Halter
2.2 BlueHDi 120	88	07/19→	➔	Nutzlast [kg]: 2.000; Nutzlast-Code: 20Q; 		24.3521-1718.5 241518	- Halter
2.2 BlueHDi 140	103	07/19→	➔				
2.2 BlueHDi 165	121	08/19→	➔				
2.2 HDi 100	74	04/06→	➔	Nutzlast bis [kg] 1.200; Nutzlast-Code: 12Q; 		24.3441-1705.5 241367	BRE - Halter
2.2 HDi 120	88	04/06→	➔	Nutzlast [kg]: 1.400; nicht für Facelift; Nutzlast-Code: 14Q; 		24.3441-1705.5 241367	BRE - Halter
3.0 HDi 145	107	04/10→12/13	➔	→ 02/11; Nutzlast ab [kg] 1.200 Nutzlast bis [kg] 1.400; Nutzlast-Code: 12Q / 14Q; 		24.3441-1706.5 241368	BRE - Halter
3.0 HDi 160	115	04/06→12/15	➔	Nutzlast [kg]: 1.400; für Facelift; Nutzlast-Code: 14Q; 		24.3521-1711.5 240755	BRE - Halter
			➔	Nutzlast [kg]: 1.600; nicht für erhöhte Nutzlast; Nutzlast-Code: 16Q / Nutzlast leicht; 		24.3521-1711.5 240755	BRE - Halter
			➔	→ 02/11; Nutzlast [kg]: 1.600; nicht für erhöhte Nutzlast; Nutzlast-Code: 16Q / Nutzlast leicht; 		24.3521-1712.5 240756	BRE - Halter
			➔	Nutzlast [kg]: 1.600; für erhöhte Nutzlast; nicht für Facelift; Nutzlast-Code: 16Q / Nutzlast schwer; 		24.3521-1713.5 240762	BRE - Halter
			➔	→ 02/11; Nutzlast [kg]: 1.600; für erhöhte Nutzlast; Nutzlast-Code: 16Q / Nutzlast schwer; 		24.3521-1714.5 240763	BRE - Halter
			➔	Nutzlast ab [kg] 1.200 Nutzlast bis [kg] 1.600; Nutzlast-Code: 12Q / 14Q / 16Q; für Facelift; 		24.3481-1811.5 240758	BOS - Halter
			➔	nicht für Facelift; 		24.3481-1811.5 240758	BOS - Halter
			➔	nicht für Facelift; 		24.3481-1812.5 240759	BOS - Halter
			➔	Nutzlast ab [kg] 1.200 Nutzlast bis [kg] 1.600; Nutzlast-Code: 12Q / 14Q / 16Q; für Facelift; 		24.3481-1812.5 240759	BOS - Halter
			➔	Nutzlast [kg]: 2.000; für Facelift; Nutzlast-Code: 20Q; 		24.3521-1717.5 241517	- Halter
			➔	Nutzlast [kg]: 2.000; für Facelift; Nutzlast-Code: 20Q; 		24.3521-1718.5 241518	- Halter
2.2 HDi 110	81	03/11→	➔	Nutzlast [kg]: 1.400; nicht für Facelift; Nutzlast-Code: 14Q; 		24.3441-1705.5 241367	BRE - Halter
2.2 HDi 130	96	03/11→	➔	Nutzlast bis [kg] 1.200; Nutzlast-Code: 12Q; 		24.3441-1705.5 241367	BRE - Halter
2.2 HDi 150	110	03/11→	➔	Nutzlast [kg]: 1.600; nicht für erhöhte Nutzlast; Nutzlast-Code: 16Q / Nutzlast leicht; 		24.3521-1711.5 240755	BRE - Halter
3.0 HDi 175	130	03/11→	➔	Nutzlast [kg]: 1.400; für Facelift; Nutzlast-Code: 14Q; 		24.3521-1711.5 240755	BRE - Halter
			➔	Nutzlast [kg]: 1.600; für erhöhte Nutzlast; nicht für Facelift; Nutzlast-Code: 16Q / Nutzlast schwer; 		24.3521-1713.5 240762	BRE - Halter
			➔	nicht für Facelift; 		24.3481-1811.5 240758	BOS - Halter
			➔	Nutzlast ab [kg] 1.200 Nutzlast bis [kg] 1.600; Nutzlast-Code: 12Q / 14Q / 16Q; für Facelift; 		24.3481-1811.5 240758	BOS - Halter
			➔	nicht für Facelift; 		24.3481-1812.5 240759	BOS - Halter
			➔	Nutzlast ab [kg] 1.200 Nutzlast bis [kg] 1.600; Nutzlast-Code: 12Q / 14Q / 16Q; für Facelift; 		24.3481-1812.5 240759	BOS - Halter
			➔	Nutzlast [kg]: 2.000; für Facelift; Nutzlast-Code: 20Q; 		24.3521-1717.5 241517	- Halter
			➔	Nutzlast [kg]: 2.000; für Facelift; Nutzlast-Code: 20Q; 		24.3521-1718.5 241518	- Halter
2.8 HDi	93	09/05→09/09	➔	Nutzlast [kg]: 1.400; nicht für Facelift; Nutzlast-Code: 14Q; 		24.3441-1705.5 241367	BRE - Halter
			➔	Nutzlast bis [kg] 1.200; Nutzlast-Code: 12Q; 		24.3441-1705.5 241367	BRE - Halter
			➔	Nutzlast ab [kg] 1.200 Nutzlast bis [kg] 1.400; Nutzlast-Code: 12Q / 14Q; 		24.3441-1706.5 241368	BRE - Halter

PEUGEOT - BOXER Bus 09/05→

Bremssattel

2.8 HDi	93	09/05→09/09	←	Nutzlast [kg]: 1.400; für Facelift; Nutzlast-Code: 14Q;	24.3521-1711.5	240755	BRE - Halter
			←	Nutzlast [kg]: 1.600; nicht für erhöhte Nutzlast; Nutzlast-Code: 16Q / Nutzlast leicht;	24.3521-1711.5	240755	BRE - Halter
			←	Nutzlast [kg]: 1.600; nicht für erhöhte Nutzlast; Nutzlast-Code: 16Q / Nutzlast leicht;	24.3521-1712.5	240756	BRE - Halter
			←	Nutzlast [kg]: 1.600; für erhöhte Nutzlast; nicht für Facelift; Nutzlast-Code: 16Q / Nutzlast schwer;	24.3521-1713.5	240762	BRE - Halter
			←	Nutzlast [kg]: 1.600; für erhöhte Nutzlast; Nutzlast-Code: 16Q / Nutzlast schwer;	24.3521-1714.5	240763	BRE - Halter
			→	Nutzlast ab [kg] 1.200 Nutzlast bis [kg] 1.600; Nutzlast-Code: 12Q / 14Q / 16Q; für Facelift;	24.3481-1811.5	240758	BOS - Halter
			→	nicht für Facelift;	24.3481-1811.5	240758	BOS - Halter
			→	Nutzlast ab [kg] 1.200 Nutzlast bis [kg] 1.600; Nutzlast-Code: 12Q / 14Q / 16Q; für Facelift;	24.3481-1812.5	240759	BOS - Halter
			→	nicht für Facelift;	24.3481-1812.5	240759	BOS - Halter
			→	Nutzlast [kg]: 2.000; für Facelift; Nutzlast-Code: 20Q;	24.3521-1717.5	241517	- Halter
			→	Nutzlast [kg]: 2.000; für Facelift; Nutzlast-Code: 20Q;	24.3521-1718.5	241518	- Halter

Bremsschlauch















































2.0 BlueHDi 110	81	07/15→09/19	←		2	24.5112-0492.3	331217	L= 492
2.0 BlueHDi 130	96	07/15→09/19	→	für Fahrzeuge ohne Spurverbreiterung	2	24.5112-0417.3	331298	L= 417
2.0 BlueHDi 160	120	07/15→09/19	→	für Fahrzeuge mit Spurverbreiterung	2	83.7101-9489.3	330906	L= 488,5
2.2 BlueHDi 120	88	07/19→						
2.2 BlueHDi 140	103	07/19→						
2.2 BlueHDi 165	121	08/19→						
2.2 HDi 100	74	04/06→						
2.2 HDi 110	81	03/11→						
2.2 HDi 120	88	04/06→						
2.2 HDi 130	96	03/11→						
2.2 HDi 150	110	03/11→						
2.8 HDi	93	09/05→09/09						
3.0 HDi 145	107	04/10→12/13						
3.0 HDi 160	115	04/06→12/15						
3.0 HDi 175	130	03/11→						









PEUGEOT - BOXER Bus (230P) 03/94→12/09

Bremssattel











1.9 D	51	03/94→04/02	←	→ 10/01; Nutzlast [kg]: 1.000; - ABS;	24.3481-1719.5	240155	TRW - Halter
			←	→ 10/01; Nutzlast [kg]: 1.000; - ABS;	24.3481-1720.5	240156	TRW - Halter
			←	11/01→ 03/02; Nutzlast [kg]: 1.000; + ABS;	24.3481-1795.5	240768	- Halter
			←	11/01→ 03/02; Nutzlast [kg]: 1.000; + ABS;	24.3481-1796.5	240769	- Halter
			→	11/01→ 03/02; Nutzlast [kg]: 1.000;	24.3461-1701.5	240449	- Halter
			→	11/01→ 03/02; Nutzlast [kg]: 1.000;	24.3461-1702.5	240450	- Halter
			→	11/01→ 03/02; Nutzlast ab [kg] 1.000 Nutzlast bis [kg] 1.400; - ABS;	24.3481-1719.5	240155	TRW - Halter
1.9 TD 1.9 TD 4x4	68	07/96→04/02	←	→ 10/01; Nutzlast ab [kg] 1.000 Nutzlast bis [kg] 1.400; - ABS;	24.3481-1720.5	240156	TRW - Halter
			←	11/01→ 03/02; Nutzlast ab [kg] 1.000 Nutzlast bis [kg] 1.400; + ABS;	24.3481-1795.5	240768	- Halter
			←	11/01→ 03/02; Nutzlast ab [kg] 1.000 Nutzlast bis [kg] 1.400; + ABS;	24.3481-1796.5	240769	- Halter
			→	11/01→ 03/02; Nutzlast ab [kg] 1.000 Nutzlast bis [kg] 1.400;	24.3461-1701.5	240449	- Halter
			→	11/01→ 03/02; Nutzlast ab [kg] 1.000 Nutzlast bis [kg] 1.400;	24.3461-1702.5	240450	- Halter
			←	→ 10/01; Nutzlast ab [kg] 1.000 Nutzlast bis [kg] 1.400; - ABS;	24.3481-1719.5	240155	TRW - Halter
2.0 i 2.0 i 4x4	80	08/96→04/02	←	→ 10/01; Nutzlast ab [kg] 1.000 Nutzlast bis [kg] 1.400; - ABS;	24.3481-1720.5	240156	TRW - Halter
			←	11/01→ 03/02; Nutzlast ab [kg] 1.000 Nutzlast bis [kg] 1.400; + ABS;	24.3481-1795.5	240768	- Halter
			→				













	kw			 	! #		
PEUGEOT - BOXER Bus (230P) 03/94→12/09							
 Bremssattel							
2.0 i 2.0 i 4x4	80 80	03/94→04/02 08/96→04/02	←	11/01→ 03/02; Nutzlast ab [kg] 1.000 Nutzlast bis [kg] 1.400; + ABS; 	24.3481-1796.5	240769	- Halter
			←	11/01→ 03/02; Nutzlast [kg]: 1.800; + ABS; 	24.3521-1715.5	240770	- Halter
			←	11/01→ 03/02; Nutzlast [kg]: 1.800; + ABS; 	24.3521-1716.5	240771	- Halter
			→	11/01→ 03/02; Nutzlast ab [kg] 1.000 Nutzlast bis [kg] 1.800; 	24.3461-1701.5	240449	- Halter
			→	11/01→ 03/02; Nutzlast ab [kg] 1.000 Nutzlast bis [kg] 1.800; 	24.3461-1702.5	240450	- Halter
2.5 D 2.5 D 4x4	63 63	08/94→04/02 07/96→04/02	←	→ 10/01; Nutzlast [kg]: 1.400; - ABS; 	24.3481-1719.5	240155	TRW - Halter
			←	→ 10/01; Nutzlast [kg]: 1.400; - ABS; 	24.3481-1720.5	240156	TRW - Halter
			←	11/01→ 03/02; Nutzlast [kg]: 1.400; + ABS; 	24.3481-1795.5	240768	- Halter
			←	11/01→ 03/02; Nutzlast [kg]: 1.400; + ABS; 	24.3481-1796.5	240769	- Halter
			←	11/01→ 03/02; Nutzlast [kg]: 1.800; + ABS; 	24.3521-1715.5	240770	- Halter
			←	11/01→ 03/02; Nutzlast [kg]: 1.800; + ABS; 	24.3521-1716.5	240771	- Halter
			→	11/01→ 03/02; Nutzlast ab [kg] 1.400 Nutzlast bis [kg] 1.800; 	24.3461-1701.5	240449	- Halter
			→	11/01→ 03/02; Nutzlast ab [kg] 1.400 Nutzlast bis [kg] 1.800; 	24.3461-1702.5	240450	- Halter
2.5 DT	62	10/97→11/01	←	→ 10/01; Nutzlast [kg]: 1.400; - ABS; 	24.3481-1719.5	240155	TRW - Halter
			←	→ 10/01; Nutzlast [kg]: 1.400; - ABS; 	24.3481-1720.5	240156	TRW - Halter
			←	11/01→; Nutzlast [kg]: 1.400; + ABS; 	24.3481-1795.5	240768	- Halter
			←	11/01→; Nutzlast [kg]: 1.400; + ABS; 	24.3481-1796.5	240769	- Halter
			←	11/01→; Nutzlast [kg]: 1.800; + ABS; 	24.3521-1715.5	240770	- Halter
			←	11/01→; Nutzlast [kg]: 1.800; + ABS; 	24.3521-1716.5	240771	- Halter
			→	11/01→; Nutzlast ab [kg] 1.400 Nutzlast bis [kg] 1.800; 	24.3461-1701.5	240449	- Halter
			→	11/01→; Nutzlast ab [kg] 1.400 Nutzlast bis [kg] 1.800; 	24.3461-1702.5	240450	- Halter
2.5 TD 4x4 2.5 TDI 2.5 TDI 4x4 2.8 HDI	76 79 79 94	07/96→04/02 01/97→04/02 01/97→04/02 11/00→04/02	←	→ 10/01; Nutzlast [kg]: 1.400; - ABS; 	24.3481-1711.5	240129	TRW - Halter
			←	→ 10/01; Nutzlast [kg]: 1.400; - ABS; 	24.3481-1712.5	240130	TRW - Halter
			←	11/01→ 03/02; Nutzlast [kg]: 1.400; + ABS; 	24.3481-1795.5	240768	- Halter
			←	11/01→ 03/02; Nutzlast [kg]: 1.400; + ABS; 	24.3481-1796.5	240769	- Halter
			←	11/01→ 03/02; Nutzlast [kg]: 1.800; + ABS; 	24.3521-1715.5	240770	- Halter
			←	11/01→ 03/02; Nutzlast [kg]: 1.800; + ABS; 	24.3521-1716.5	240771	- Halter
			→	11/01→ 03/02; Nutzlast ab [kg] 1.400 Nutzlast bis [kg] 1.800; 	24.3461-1701.5	240449	- Halter
			→	11/01→ 03/02; Nutzlast ab [kg] 1.400 Nutzlast bis [kg] 1.800; 	24.3461-1702.5	240450	- Halter
2.8 D	64	01/99→02/02	←	→ S 16206253; Nutzlast [kg]: 1.400; - ABS; 	24.3481-1711.5	240129	TRW - Halter
			←	→ S 16206253; Nutzlast [kg]: 1.400; - ABS; 	24.3481-1712.5	240130	TRW - Halter
			←	→ S 16206253; Nutzlast [kg]: 1.400; - ABS; 	24.3481-1720.5	240156	TRW - Halter
			←	S 16204256→; Nutzlast [kg]: 1.400; + ABS; 	24.3481-1795.5	240768	- Halter
			←	S 16204256→; Nutzlast [kg]: 1.400; + ABS; 	24.3481-1796.5	240769	- Halter
			←	S 16194400→; Nutzlast [kg]: 1.800; + ABS; 	24.3521-1715.5	240770	- Halter
			←	S 16194400→; Nutzlast [kg]: 1.800; + ABS; 	24.3521-1716.5	240771	- Halter
			→	S 16194400→; Nutzlast ab [kg] 1.400 Nutzlast bis [kg] 1.800; 	24.3461-1701.5	240449	- Halter
2.8 HDi	93	10/00→11/01	→	11/01→; Nutzlast ab [kg] 1.400 Nutzlast bis [kg] 1.800; 	24.3461-1701.5	240449	- Halter
			→	11/01→; Nutzlast ab [kg] 1.400 Nutzlast bis [kg] 1.800; 	24.3461-1702.5	240450	- Halter
→							

	kw			 	! #			
PEUGEOT - BOXER Bus (230P) 03/94→12/09								
 Bremssattel								
2.8 HDi 4x4	94	10/00→04/02	←	→ S 16206253; Nutzlast ab [kg] 1.000 Nutzlast bis [kg] 1.400; - ABS; <input type="checkbox"/>	24.3481-1711.5	240129	TRW - Halter	
					24.3481-1719.5	240155	TRW - Halter	
			←	→ S 16206253; Nutzlast ab [kg] 1.000 Nutzlast bis [kg] 1.400; - ABS; <input type="checkbox"/>	24.3481-1712.5	240130	TRW - Halter	
					24.3481-1720.5	240156	TRW - Halter	
			←	S 16204256→; → 03/02; Nutzlast ab [kg] 1.000 Nutzlast bis [kg] 1.400; + ABS; <input type="checkbox"/>	24.3481-1795.5	240768	- Halter	
			←	S 16204256→; → 03/02; Nutzlast ab [kg] 1.000 Nutzlast bis [kg] 1.400; + ABS; <input type="checkbox"/>	24.3481-1796.5	240769	- Halter	
			←	S 16194400→; → 03/02; Nutzlast [kg]: 1.800; + ABS; <input type="checkbox"/>	24.3521-1715.5	240770	- Halter	
			←	S 16194400→; → 03/02; Nutzlast [kg]: 1.800; + ABS; <input type="checkbox"/>	24.3521-1716.5	240771	- Halter	
			→	S 16194400→; → 03/02; Nutzlast [kg]: 1.800; <input type="checkbox"/>	24.3461-1701.5	240449	- Halter	
			→	S 16194400→; → 03/02; Nutzlast ab [kg] 1.000 Nutzlast bis [kg] 1.400; <input type="checkbox"/>	24.3461-1701.5	240449	- Halter	
2.8 HDi All-wheel Drive	93	10/00→11/01	←	→ S 16206253; Nutzlast ab [kg] 1.000 Nutzlast bis [kg] 1.400; - ABS; <input type="checkbox"/>	24.3481-1711.5	240129	TRW - Halter	
					24.3481-1719.5	240155	TRW - Halter	
			←	→ S 16206253; Nutzlast ab [kg] 1.000 Nutzlast bis [kg] 1.400; - ABS; <input type="checkbox"/>	24.3481-1712.5	240130	TRW - Halter	
					24.3481-1720.5	240156	TRW - Halter	
			←	S 16204256→; Nutzlast ab [kg] 1.000 Nutzlast bis [kg] 1.400; + ABS; <input type="checkbox"/>	24.3481-1795.5	240768	- Halter	
			←	S 16204256→; Nutzlast ab [kg] 1.000 Nutzlast bis [kg] 1.400; + ABS; <input type="checkbox"/>	24.3481-1796.5	240769	- Halter	
			←	S 16194400→; Nutzlast [kg]: 1.800; + ABS; <input type="checkbox"/>	24.3521-1715.5	240770	- Halter	
			←	S 16194400→; Nutzlast [kg]: 1.800; + ABS; <input type="checkbox"/>	24.3521-1716.5	240771	- Halter	
			→	S 16194400→; Nutzlast [kg]: 1.800; <input type="checkbox"/>	24.3461-1701.5	240449	- Halter	
			→	S 16194400→; Nutzlast ab [kg] 1.000 Nutzlast bis [kg] 1.400; <input type="checkbox"/>	24.3461-1701.5	240449	- Halter	
Zubehörsatz, Bremssattel								
1.9 D	51	03/94→04/02	←	→ 10/01; Nutzlast [kg]: 1.000; + ABS	24.0101-4804.2	260050	TRW	
1.9 TD	66 -	03/94→04/02	←	→ 10/01; Nutzlast ab [kg] 1.000 Nutzlast bis [kg] 1.400; + ABS	24.0101-4804.2	260050	TRW	
1.9 TD 4x4	68	07/96→04/02						
2.0 i	80	03/94→04/02						
2.0 i 4x4	80	08/96→04/02						
2.5 D	63	08/94→04/02	←	→ 10/01; Nutzlast [kg]: 1.400; + ABS	24.0101-4804.2	260050	TRW	
2.5 D 4x4	63	07/96→04/02						
2.5 DT	62	10/97→11/01						
2.8 D	64	01/99→02/02	←	→ S 16206253; Nutzlast [kg]: 1.400; + ABS	24.0101-4804.2	260050	TRW	
2.8 HDi 4x4	94	10/00→04/02	←	→ S 16206253; Nutzlast ab [kg] 1.000	24.0101-4804.2	260050	TRW	
2.8 HDi All-wheel Drive	93	10/00→11/01		Nutzlast bis [kg] 1.400; + ABS				
 Bremsschlauch								
1.9 D	51	03/94→04/02	←	S 15866410→; → 10/01; Nutzlast [kg]: 1.000	2	24.5112-0461.3	330616	L= 460
					24.5112-0466.3	330579	L= 462	
			←	→ S 15866409; Nutzlast [kg]: 1.000	2	24.5112-0465.3	330526	L= 465
					24.5112-0466.3	330579	L= 462	
			←	11/01→ 03/02; Nutzlast [kg]: 1.000	2	24.5112-0470.3	331460	L= 470
					24.5112-0477.3	331299	L= 477	
			→	→ 10/01; Nutzlast [kg]: 1.000; + ABS; für Fahrzeuge ohne verstärktes Fahrwerk; <input type="checkbox"/>		24.5112-0315.3	330509	L= 315
→	→ 10/01; Nutzlast [kg]: 1.000; - ABS; für Fahrzeuge ohne verstärktes Fahrwerk	1	24.5112-0340.3	330511	L= 340			
→	11/01→ 03/02; Nutzlast [kg]: 1.000; - ABS; für Fahrzeuge mit Trommelbremse an der Hinterachse	1	24.5112-0361.3	330649	L= 360 + Halter			
→								



































































	kw			 	! #					
PEUGEOT - BOXER Bus (230P) 03/94→12/09										
Bremsschlauch										
1.9 D	51	03/94→04/02	➔	→ 10/01; Nutzlast [kg]: 1.000; - ABS; für Fahrzeuge mit verstärktem Fahrwerk	1	24.5112-0361.3 330649	L= 360 + Halter			
			➔	11/01→ 03/02; Nutzlast [kg]: 1.000; für Fahrzeuge mit Scheibenbremse an der Hinterachse	2	83.6401-0159.3 330746	L= 160			
1.9 TD 1.9 TD 4x4	66 - 68 68	03/94→04/02 07/96→04/02	←	S 15866410→; → 10/01; Nutzlast ab [kg] 1.000 Nutzlast bis [kg] 1.400	2	24.5112-0461.3 330616 24.5112-0466.3 330579	L= 460 L= 462			
			←	→ S 15866409; Nutzlast ab [kg] 1.000 Nutzlast bis [kg] 1.400	2	24.5112-0465.3 330526 24.5112-0466.3 330579	L= 465 L= 462			
			←	11/01→ 03/02; Nutzlast ab [kg] 1.000 Nutzlast bis [kg] 1.400	2	24.5112-0470.3 331460 24.5112-0477.3 331299	L= 470 L= 477			
			➔	→ 10/01; Nutzlast ab [kg] 1.000 Nutzlast bis [kg] 1.400; + ABS; für Fahrzeuge ohne verstärktes Fahrwerk; 		24.5112-0315.3 330509	L= 315			
			➔	→ 10/01; Nutzlast ab [kg] 1.000 Nutzlast bis [kg] 1.400; - ABS; für Fahrzeuge ohne verstärktes Fahrwerk	1	24.5112-0340.3 330511	L= 340			
			➔	11/01→ 03/02; Nutzlast ab [kg] 1.000 Nutzlast bis [kg] 1.400; - ABS; für Fahrzeuge mit Trommelbremse an der Hinterachse	1	24.5112-0361.3 330649	L= 360 + Halter			
			➔	→ 10/01; Nutzlast ab [kg] 1.000 Nutzlast bis [kg] 1.400; - ABS; für Fahrzeuge mit verstärktem Fahrwerk	1	24.5112-0361.3 330649	L= 360 + Halter			
			➔	11/01→ 03/02; Nutzlast ab [kg] 1.000 Nutzlast bis [kg] 1.400; für Fahrzeuge mit Scheibenbremse an der Hinterachse	2	83.6401-0159.3 330746	L= 160			
			2.0 i 2.0 i 4x4	80 80	03/94→04/02 08/96→04/02	←	S 15866410→; → 10/01; Nutzlast ab [kg] 1.000 Nutzlast bis [kg] 1.800	2	24.5112-0461.3 330616 24.5112-0466.3 330579	L= 460 L= 462
←	→ S 15866409; Nutzlast ab [kg] 1.000 Nutzlast bis [kg] 1.800	2				24.5112-0465.3 330526 24.5112-0466.3 330579	L= 465 L= 462			
←	11/01→ 03/02; Nutzlast ab [kg] 1.000 Nutzlast bis [kg] 1.800	2				24.5112-0470.3 331460 24.5112-0477.3 331299	L= 470 L= 477			
➔	→ 10/01; Nutzlast ab [kg] 1.000 Nutzlast bis [kg] 1.800; + ABS; für Fahrzeuge ohne verstärktes Fahrwerk; 					24.5112-0315.3 330509	L= 315			
➔	→ 10/01; Nutzlast ab [kg] 1.000 Nutzlast bis [kg] 1.800; - ABS; für Fahrzeuge ohne verstärktes Fahrwerk	1				24.5112-0340.3 330511	L= 340			
➔	11/01→ 03/02; Nutzlast ab [kg] 1.000 Nutzlast bis [kg] 1.800; - ABS; für Fahrzeuge mit Trommelbremse an der Hinterachse	1				24.5112-0361.3 330649	L= 360 + Halter			
➔	→ 10/01; Nutzlast ab [kg] 1.000 Nutzlast bis [kg] 1.800; - ABS; für Fahrzeuge mit verstärktem Fahrwerk	1				24.5112-0361.3 330649	L= 360 + Halter			
➔	11/01→ 03/02; Nutzlast ab [kg] 1.000 Nutzlast bis [kg] 1.800; für Fahrzeuge mit Scheibenbremse an der Hinterachse	2				83.6401-0159.3 330746	L= 160			
2.5 D 2.5 D 4x4 2.5 TD 4x4 2.5 TDI 2.5 TDI 4x4 2.8 HDI	63 63 76 79 79 94	08/94→04/02 07/96→04/02 07/96→04/02 01/97→04/02 01/97→04/02 11/00→04/02				←	S 15866410→; → 10/01; Nutzlast ab [kg] 1.400 Nutzlast bis [kg] 1.800	2	24.5112-0461.3 330616 24.5112-0466.3 330579	L= 460 L= 462
			←	→ S 15866409; Nutzlast ab [kg] 1.400 Nutzlast bis [kg] 1.800	2	24.5112-0465.3 330526 24.5112-0466.3 330579	L= 465 L= 462			
			←	11/01→ 03/02; Nutzlast ab [kg] 1.400 Nutzlast bis [kg] 1.800	2	24.5112-0470.3 331460 24.5112-0477.3 331299	L= 470 L= 477			
			➔	→ 10/01; Nutzlast ab [kg] 1.400 Nutzlast bis [kg] 1.800; + ABS; für Fahrzeuge ohne verstärktes Fahrwerk; 		24.5112-0315.3 330509	L= 315			
			➔	→ 10/01; Nutzlast ab [kg] 1.400 Nutzlast bis [kg] 1.800; - ABS; für Fahrzeuge ohne verstärktes Fahrwerk	1	24.5112-0340.3 330511	L= 340			
			➔	11/01→ 03/02; Nutzlast ab [kg] 1.400 Nutzlast bis [kg] 1.800; - ABS; für Fahrzeuge mit Trommelbremse an der Hinterachse	1	24.5112-0361.3 330649	L= 360 + Halter			
			➔	→ 10/01; Nutzlast ab [kg] 1.400 Nutzlast bis [kg] 1.800; - ABS; für Fahrzeuge mit verstärktem Fahrwerk	1	24.5112-0361.3 330649	L= 360 + Halter			
			➔	11/01→ 03/02; Nutzlast ab [kg] 1.400 Nutzlast bis [kg] 1.800; für Fahrzeuge mit Scheibenbremse an der Hinterachse	2	83.6401-0159.3 330746	L= 160			
			2.5 DT →	62	10/97→11/01	←	S 15866410→; → 10/01; Nutzlast ab [kg] 1.400 Nutzlast bis [kg] 1.800	2	24.5112-0461.3 330616	L= 460
						→				



	kw			 	! #		
PEUGEOT - BOXER Bus (230P) 03/94→12/09							
Bremsschlauch							
2.5 DT	62	10/97→11/01	← S 15866410→; → 10/01; Nutzlast ab [kg] 1.400 Nutzlast bis [kg] 1.800	2	24.5112-0466.3	330579	L= 462
			← → S 15866409; Nutzlast ab [kg] 1.400 Nutzlast bis [kg] 1.800	2	24.5112-0465.3	330526	L= 465
			← 11/01→; Nutzlast ab [kg] 1.400 Nutzlast bis [kg] 1.800	2	24.5112-0470.3	331460	L= 470
			← 24.5112-0477.3	331299	L= 477		
			→ 10/01; Nutzlast ab [kg] 1.400 Nutzlast bis [kg] 1.800; + ABS; für Fahrzeuge ohne verstärktes Fahrwerk; 		24.5112-0315.3	330509	L= 315
			→ 10/01; Nutzlast ab [kg] 1.400 Nutzlast bis [kg] 1.800; - ABS; für Fahrzeuge ohne verstärktes Fahrwerk	1	24.5112-0340.3	330511	L= 340
			→ 11/01→; Nutzlast ab [kg] 1.400 Nutzlast bis [kg] 1.800; - ABS; für Fahrzeuge mit Trommelbremse an der Hinterachse	1	24.5112-0361.3	330649	L= 360 + Halter
			→ 10/01; Nutzlast ab [kg] 1.400 Nutzlast bis [kg] 1.800; - ABS; für Fahrzeuge mit verstärktem Fahrwerk	1	24.5112-0361.3	330649	L= 360 + Halter
2.8 D	64	01/99→02/02	← S 15866410→ S 16206244; Nutzlast ab [kg] 1.400 Nutzlast bis [kg] 1.800	2	24.5112-0461.3	330616	L= 460
			← 24.5112-0466.3	330579	L= 462		
			← → S 15866409; Nutzlast ab [kg] 1.400 Nutzlast bis [kg] 1.800	2	24.5112-0465.3	330526	L= 465
			← 24.5112-0466.3	330579	L= 462		
			← S 16205353→; Nutzlast ab [kg] 1.400 Nutzlast bis [kg] 1.800	2	24.5112-0470.3	331460	L= 470
			← 24.5112-0477.3	331299	L= 477		
			→ S 16206253; Nutzlast ab [kg] 1.400 Nutzlast bis [kg] 1.800; + ABS; für Fahrzeuge ohne verstärktes Fahrwerk; 		24.5112-0315.3	330509	L= 315
			→ S 16206244; Nutzlast ab [kg] 1.400 Nutzlast bis [kg] 1.800; - ABS; für Fahrzeuge ohne verstärktes Fahrwerk	1	24.5112-0340.3	330511	L= 340
2.8 HDi	93	10/00→11/01	← S 15866410→; → 10/01; Nutzlast ab [kg] 1.400 Nutzlast bis [kg] 1.800	2	24.5112-0461.3	330616	L= 460
			← 24.5112-0466.3	330579	L= 462		
			← 11/00→; → S 15866409; Nutzlast ab [kg] 1.400 Nutzlast bis [kg] 1.800	2	24.5112-0465.3	330526	L= 465
			← 24.5112-0466.3	330579	L= 462		
			← 11/01→; Nutzlast ab [kg] 1.400 Nutzlast bis [kg] 1.800	2	24.5112-0470.3	331460	L= 470
			← 24.5112-0477.3	331299	L= 477		
			→ 11/00→ 10/01; Nutzlast ab [kg] 1.400 Nutzlast bis [kg] 1.800; + ABS; für Fahrzeuge ohne verstärktes Fahrwerk; 		24.5112-0315.3	330509	L= 315
			→ 11/00→ 10/01; Nutzlast ab [kg] 1.400 Nutzlast bis [kg] 1.800; - ABS; für Fahrzeuge ohne verstärktes Fahrwerk	1	24.5112-0340.3	330511	L= 340
2.8 HDi	93	10/00→11/01	→ 11/01→; Nutzlast ab [kg] 1.400 Nutzlast bis [kg] 1.800; - ABS; für Fahrzeuge mit Trommelbremse an der Hinterachse	1	24.5112-0361.3	330649	L= 360 + Halter
			→ 11/00→ 10/01; Nutzlast ab [kg] 1.400 Nutzlast bis [kg] 1.800; - ABS; für Fahrzeuge mit verstärktem Fahrwerk	1	24.5112-0361.3	330649	L= 360 + Halter
			→ 11/01→; Nutzlast ab [kg] 1.400 Nutzlast bis [kg] 1.800; für Fahrzeuge mit Scheibenbremse an der Hinterachse	2	83.6401-0159.3	330746	L= 160



	kw			 	! #			
PEUGEOT - BOXER Bus (244, Z_) 12/01→								
 Bremssattel								
2.0 2.0 HDi 2.2 HDi 2.8 HDi 2.8 HDi 4x4	81	12/01→06/06	←	→ 03/06; Nutzlast ab [kg] 1.000 Nutzlast bis [kg] 1.400; + ABS; 1-/2-Kreisbremssystem: 1; 	2	24.3481-1795.5	240768	- Halter
	62	12/01→06/06						
	74	12/01→06/06						
	94 - 107	12/01→06/06	←	→ 03/06; Nutzlast ab [kg] 1.000 Nutzlast bis [kg] 1.400; + ABS; 1-/2-Kreisbremssystem: 1; 	1	24.3481-1796.5	240769	- Halter
	94	12/01→06/06	←	→ 03/06; Nutzlast [kg]: 1.800; + ABS; 1-/2-Kreisbremssystem: 1; 	2	24.3521-1715.5	240770	- Halter
			←	→ 03/06; Nutzlast [kg]: 1.800; + ABS; 1-/2-Kreisbremssystem: 1; 	2	24.3521-1716.5	240771	- Halter
			→	→ 03/06; Nutzlast ab [kg] 1.000 Nutzlast bis [kg] 1.800; 	2	24.3461-1701.5	240449	- Halter
		→	→ 03/06; Nutzlast ab [kg] 1.000 Nutzlast bis [kg] 1.800; 	2	24.3461-1702.5	240450	- Halter	
2.0 BiFuel	81	12/01→06/06	←	04/02→ 03/06; Nutzlast ab [kg] 1.000 Nutzlast bis [kg] 1.400; + ABS; 1-/2-Kreisbremssystem: 1; 	2	24.3481-1795.5	240768	- Halter
			←	04/02→ 03/06; Nutzlast ab [kg] 1.000 Nutzlast bis [kg] 1.400; + ABS; 1-/2-Kreisbremssystem: 1; 	2	24.3481-1796.5	240769	- Halter
			←	04/02→ 03/06; Nutzlast [kg]: 1.800; + ABS; 1-/2-Kreisbremssystem: 1; 	2	24.3521-1715.5	240770	- Halter
			←	04/02→ 03/06; Nutzlast [kg]: 1.800; + ABS; 1-/2-Kreisbremssystem: 1; 	2	24.3521-1716.5	240771	- Halter
			→	04/02→ 03/06; Nutzlast ab [kg] 1.000 Nutzlast bis [kg] 1.800; 	2	24.3461-1701.5	240449	- Halter
			→	04/02→ 03/06; Nutzlast ab [kg] 1.000 Nutzlast bis [kg] 1.800; 	2	24.3461-1702.5	240450	- Halter
2.8 HDi	90	03/02→08/05	←	Nutzlast ab [kg] 1.000 Nutzlast bis [kg] 1.400; + ABS; 1-/2-Kreisbremssystem: 1; 	2	24.3481-1795.5	240768	- Halter
			←	Nutzlast ab [kg] 1.000 Nutzlast bis [kg] 1.400; + ABS; 1-/2-Kreisbremssystem: 1; 	2	24.3481-1796.5	240769	- Halter
			←	Nutzlast [kg]: 1.800; + ABS; 1-/2-Kreisbremssystem: 1; 	2	24.3521-1715.5	240770	- Halter
			←	Nutzlast [kg]: 1.800; + ABS; 1-/2-Kreisbremssystem: 1; 	2	24.3521-1716.5	240771	- Halter
			→	Nutzlast ab [kg] 1.000 Nutzlast bis [kg] 1.800; 	2	24.3461-1701.5	240449	- Halter
			→	Nutzlast ab [kg] 1.000 Nutzlast bis [kg] 1.800; 	2	24.3461-1702.5	240450	- Halter
 Bremsschlauch								
2.0 2.0 HDi 2.2 HDi 2.8 HDi 2.8 HDi 4x4	81	12/01→06/06	←	→ 03/06; Nutzlast ab [kg] 1.000 Nutzlast bis [kg] 1.800	2	24.5112-0470.3	331460	L= 470
	62	12/01→06/06				24.5112-0477.3	331299	L= 477
	74	12/01→06/06						
	94 - 107	12/01→06/06	→	→ 03/06; Nutzlast ab [kg] 1.000 Nutzlast bis [kg] 1.800; - ABS; für Fahrzeuge mit Trommelbremse an der Hinterachse	1	24.5112-0361.3	330649	L= 360 + Halter
94	12/01→06/06	→	→ 03/06; Nutzlast ab [kg] 1.000 Nutzlast bis [kg] 1.800; für Fahrzeuge mit Scheibenbremse an der Hinterachse	2	83.6401-0159.3	330746	L= 160	
2.0 BiFuel	81	12/01→06/06	←	04/02→ 03/06; Nutzlast ab [kg] 1.000 Nutzlast bis [kg] 1.800	2	24.5112-0470.3	331460	L= 470
						24.5112-0477.3	331299	L= 477
			→	04/02→ 03/06; Nutzlast ab [kg] 1.000 Nutzlast bis [kg] 1.800; - ABS; für Fahrzeuge mit Trommelbremse an der Hinterachse	1	24.5112-0361.3	330649	L= 360 + Halter
		→	04/02→ 03/06; Nutzlast ab [kg] 1.000 Nutzlast bis [kg] 1.800; für Fahrzeuge mit Scheibenbremse an der Hinterachse	2	83.6401-0159.3	330746	L= 160	
2.8 HDi	90	03/02→08/05	←	Nutzlast ab [kg] 1.000 Nutzlast bis [kg] 1.800	2	24.5112-0470.3	331460	L= 470
						24.5112-0477.3	331299	L= 477
			→	Nutzlast ab [kg] 1.000 Nutzlast bis [kg] 1.800; - ABS; für Fahrzeuge mit Trommelbremse an der Hinterachse	1	24.5112-0361.3	330649	L= 360 + Halter
		→	Nutzlast ab [kg] 1.000 Nutzlast bis [kg] 1.800; für Fahrzeuge mit Scheibenbremse an der Hinterachse	2	83.6401-0159.3	330746	L= 160	

	kw			 	! #		
PEUGEOT - BOXER Kasten 04/06→							
 Bremssattel							
2.0 BlueHDi 110	81	07/15→09/19	←	Nutzlast bis [kg] 1.200; Nutzlast-Code: 12Q; 		24.3441-1705.5 241367	BRE - Halter
2.0 BlueHDi 130	96	07/15→09/19	←	Nutzlast [kg]: 1.600; nicht für erhöhte Nutzlast; Nutzlast-Code: 16Q / Nutzlast leicht; 		24.3521-1711.5 240755	BRE - Halter
2.0 BlueHDi 130 4x4	96	07/15→09/19	←	Nutzlast [kg]: 1.400; Nutzlast-Code: 14Q; 		24.3521-1711.5 240755	BRE - Halter
2.0 BlueHDi 160	120	07/15→09/19	←	Nutzlast ab [kg] 1.200 Nutzlast bis [kg] 1.600; Nutzlast-Code: 12Q / 14Q / 16Q; 		24.3481-1811.5 240758	BOS - Halter
2.0 BlueHDi 160 4x4	120	07/15→09/19	←	Nutzlast ab [kg] 1.200 Nutzlast bis [kg] 1.600; Nutzlast-Code: 12Q / 14Q / 16Q; 		24.3481-1812.5 240759	BOS - Halter
2.2 BlueHDi 120	88	07/19→	→	Nutzlast [kg]: 2.000; Nutzlast-Code: 20Q; 		24.3521-1717.5 241517	- Halter
2.2 BlueHDi 140	103	07/19→	→	Nutzlast [kg]: 2.000; Nutzlast-Code: 20Q; 		24.3521-1718.5 241518	- Halter
2.2 BlueHDi 165	121	07/19→	→	Nutzlast bis [kg] 1.200 Nutzlast bis [kg] 1.600; Nutzlast-Code: 12Q / 14Q / 16Q; 		24.3481-1811.5 240758	BOS - Halter
e-Boxer	100	07/21→	→	Nutzlast ab [kg] 1.200 Nutzlast bis [kg] 1.600; Nutzlast-Code: 12Q / 14Q / 16Q; 		24.3481-1812.5 240759	BOS - Halter
2.2 HDi 100	74	04/06→	←	Nutzlast bis [kg] 1.200; Nutzlast-Code: 12Q; 		24.3441-1705.5 241367	BRE - Halter
2.2 HDi 120	88	04/06→	←	Nutzlast [kg]: 1.400; nicht für Facelift; Nutzlast-Code: 14Q; 		24.3441-1705.5 241367	BRE - Halter
3.0 HDi 145	107	04/10→12/13	←	→ 02/11; Nutzlast ab [kg] 1.200 Nutzlast bis [kg] 1.400; Nutzlast-Code: 12Q / 14Q; 		24.3441-1706.5 241368	BRE - Halter
3.0 HDi 155	115	07/06→12/15	←	Nutzlast [kg]: 1.400; für Facelift; Nutzlast-Code: 14Q; 		24.3521-1711.5 240755	BRE - Halter
3.0 HDi 160	116	04/06→12/15	←	Nutzlast [kg]: 1.600; nicht für erhöhte Nutzlast; Nutzlast-Code: 16Q / Nutzlast leicht; 		24.3521-1711.5 240755	BRE - Halter
			←	→ 02/11; Nutzlast [kg]: 1.600; nicht für erhöhte Nutzlast; Nutzlast-Code: 16Q / Nutzlast leicht; 		24.3521-1712.5 240756	BRE - Halter
			←	Nutzlast [kg]: 1.600; für erhöhte Nutzlast; nicht für Facelift; Nutzlast-Code: 16Q / Nutzlast schwer; 		24.3521-1713.5 240762	BRE - Halter
			←	→ 02/11; Nutzlast [kg]: 1.600; für erhöhte Nutzlast; Nutzlast-Code: 16Q / Nutzlast schwer; 		24.3521-1714.5 240763	BRE - Halter
			→	Nutzlast ab [kg] 1.200 Nutzlast bis [kg] 1.600; Nutzlast-Code: 12Q / 14Q / 16Q; für Facelift; 		24.3481-1811.5 240758	BOS - Halter
			→	nicht für Facelift; 		24.3481-1811.5 240758	BOS - Halter
			→	nicht für Facelift; 		24.3481-1812.5 240759	BOS - Halter
			→	Nutzlast ab [kg] 1.200 Nutzlast bis [kg] 1.600; Nutzlast-Code: 12Q / 14Q / 16Q; für Facelift; 		24.3481-1812.5 240759	BOS - Halter
			→	Nutzlast [kg]: 2.000; für Facelift; Nutzlast-Code: 20Q; 		24.3521-1717.5 241517	- Halter
			→	Nutzlast [kg]: 2.000; für Facelift; Nutzlast-Code: 20Q; 		24.3521-1718.5 241518	- Halter
2.2 HDi 110	81	03/11→	←	Nutzlast [kg]: 1.400; nicht für Facelift; Nutzlast-Code: 14Q; 		24.3441-1705.5 241367	BRE - Halter
2.2 HDi 130	96	03/11→	←	Nutzlast bis [kg] 1.200; Nutzlast-Code: 12Q; 		24.3441-1705.5 241367	BRE - Halter
2.2 HDi 130 4x4	96	03/11→	←	Nutzlast [kg]: 1.600; nicht für erhöhte Nutzlast; Nutzlast-Code: 16Q / Nutzlast leicht; 		24.3521-1711.5 240755	BRE - Halter
2.2 HDi 150	110	03/11→	←	Nutzlast [kg]: 1.400; für Facelift; Nutzlast-Code: 14Q; 		24.3521-1711.5 240755	BRE - Halter
2.2 HDi 150 4x4	110	03/11→	←	Nutzlast [kg]: 1.600; für erhöhte Nutzlast; nicht für Facelift; Nutzlast-Code: 16Q / Nutzlast schwer; 		24.3521-1713.5 240762	BRE - Halter
3.0 HDi 175	130	03/11→	→	Nutzlast ab [kg] 1.200 Nutzlast bis [kg] 1.600; Nutzlast-Code: 12Q / 14Q / 16Q; für Facelift; 		24.3481-1811.5 240758	BOS - Halter
			→	nicht für Facelift;		24.3481-1811.5 240758	BOS - Halter
			→	nicht für Facelift;		24.3481-1812.5 240759	BOS - Halter
			→	Nutzlast ab [kg] 1.200 Nutzlast bis [kg] 1.600; Nutzlast-Code: 12Q / 14Q / 16Q; für Facelift;		24.3481-1812.5 240759	BOS - Halter
			→	Nutzlast [kg]: 2.000; für Facelift; Nutzlast-Code: 20Q;		24.3521-1717.5 241517	- Halter



PEUGEOT - BOXER Kasten 04/06→

 **Bremssattel**

























2.2 HDi 110	81	03/11→	➔	Nutzlast [kg]: 2.000; für Facelift; Nutzlast-Code: 20Q; 	24.3521-1718.5	241518	- Halter
2.2 HDi 130	96	03/11→					
2.2 HDi 130 4x4	96	03/11→					
2.2 HDi 150	110	03/11→					
2.2 HDi 150 4x4	110	03/11→					
3.0 HDi 175	130	03/11→					

 **Bremsschlauch**

















































2.0 BlueHDi 110	81	07/15→09/19	←		2	24.5112-0492.3	331217	L= 492
2.0 BlueHDi 130	96	07/15→09/19						
2.0 BlueHDi 130 4x4	96	07/15→09/19	➔	für Fahrzeuge ohne Spurverbreiterung	2	24.5112-0417.3	331298	L= 417
2.0 BlueHDi 160	120	07/15→09/19	➔	für Fahrzeuge mit Spurverbreiterung	2	83.7101-9489.3	330906	L= 488,5
2.0 BlueHDi 160 4x4	120	07/15→09/19						
2.2 BlueHDi 120	88	07/19→						
2.2 BlueHDi 140	103	07/19→						
2.2 BlueHDi 165	121	07/19→						
2.2 HDi 100	74	04/06→						
2.2 HDi 110	81	03/11→						
2.2 HDi 120	88	04/06→						
2.2 HDi 130	96	03/11→						
2.2 HDi 130 4x4	96	03/11→						
2.2 HDi 150	110	03/11→						
2.2 HDi 150 4x4	110	03/11→						
3.0 HDi 145	107	04/10→12/13						
3.0 HDi 155	115	07/06→12/15						
3.0 HDi 160	116	04/06→12/15						
3.0 HDi 175	130	03/11→						
e-Boxer	100	07/21→						

















PEUGEOT - BOXER Kasten (230L) 03/94→08/06

 **Bremssattel**











1.9 D	50 - 51	03/94→04/02	←	→ 10/01; Nutzlast [kg]: 1.000; - ABS; 	24.3481-1719.5	240155	TRW - Halter
			←	→ 10/01; Nutzlast [kg]: 1.000; - ABS; 	24.3481-1720.5	240156	TRW - Halter
			←	11/01→ 03/02; Nutzlast [kg]: 1.000; + ABS; 	24.3481-1795.5	240768	- Halter
			←	11/01→ 03/02; Nutzlast [kg]: 1.000; + ABS; 	24.3481-1796.5	240769	- Halter
			➔	11/01→ 03/02; Nutzlast [kg]: 1.000; 	24.3461-1701.5	240449	- Halter
			➔	11/01→ 03/02; Nutzlast [kg]: 1.000; 	24.3461-1702.5	240450	- Halter
1.9 TD	66 - 68	03/94→04/02	←	→ 10/01; Nutzlast ab [kg] 1.000 Nutzlast bis [kg] 1.400; - ABS; 	24.3481-1719.5	240155	TRW - Halter
			←	→ 10/01; Nutzlast ab [kg] 1.000 Nutzlast bis [kg] 1.400; - ABS; 	24.3481-1720.5	240156	TRW - Halter
			←	11/01→ 03/02; Nutzlast ab [kg] 1.000 Nutzlast bis [kg] 1.400; + ABS; 	24.3481-1795.5	240768	- Halter
			←	11/01→ 03/02; Nutzlast ab [kg] 1.000 Nutzlast bis [kg] 1.400; + ABS; 	24.3481-1796.5	240769	- Halter
			➔	11/01→ 03/02; Nutzlast ab [kg] 1.000 Nutzlast bis [kg] 1.400; 	24.3461-1701.5	240449	- Halter
			➔	11/01→ 03/02; Nutzlast ab [kg] 1.000 Nutzlast bis [kg] 1.400; 	24.3461-1702.5	240450	- Halter
2.0 HDI 2.0 i	62 - 80	08/01→04/02 06/94→04/02	←	→ 10/01; Nutzlast ab [kg] 1.000 Nutzlast bis [kg] 1.400; - ABS; 	24.3481-1719.5	240155	TRW - Halter
			←	→ 10/01; Nutzlast ab [kg] 1.000 Nutzlast bis [kg] 1.400; - ABS; 	24.3481-1720.5	240156	TRW - Halter
			←	11/01→ 03/02; Nutzlast ab [kg] 1.000 Nutzlast bis [kg] 1.400; + ABS; 	24.3481-1795.5	240768	- Halter
			←	11/01→ 03/02; Nutzlast ab [kg] 1.000 Nutzlast bis [kg] 1.400; + ABS; 	24.3481-1796.5	240769	- Halter
			←	11/01→ 03/02; Nutzlast [kg]: 1.800; + ABS; 	24.3521-1715.5	240770	- Halter
			←	11/01→ 03/02; Nutzlast [kg]: 1.800; + ABS; 	24.3521-1716.5	240771	- Halter
			➔	11/01→ 03/02; Nutzlast ab [kg] 1.000 Nutzlast bis [kg] 1.800; 	24.3461-1701.5	240449	- Halter
			➔	11/01→ 03/02; Nutzlast ab [kg] 1.000 Nutzlast bis [kg] 1.800; 	24.3461-1702.5	240450	- Halter
2.5 D 2.5 D 4x4	63 - 63	03/94→04/02 07/99→04/02	←	→ 10/01; Nutzlast [kg]: 1.400; - ABS; 	24.3481-1719.5	240155	TRW - Halter
			←	→ 10/01; Nutzlast [kg]: 1.400; - ABS; 	24.3481-1720.5	240156	TRW - Halter
			←	11/01→ 03/02; Nutzlast [kg]: 1.400; + ABS; 	24.3481-1795.5	240768	- Halter
			←	11/01→ 03/02; Nutzlast [kg]: 1.400; + ABS; 	24.3481-1796.5	240769	- Halter

→











	kw			 	! #			
PEUGEOT - BOXER Kasten (230L) 03/94→08/06								
 Bremssattel								
2.5 D 2.5 D 4x4	63 63	03/94→04/02 07/99→04/02	←	11/01→ 03/02; Nutzlast [kg]: 1.800; + ABS; 		24.3521-1715.5	240770	- Halter
			←	11/01→ 03/02; Nutzlast [kg]: 1.800; + ABS; 		24.3521-1716.5	240771	- Halter
			→	11/01→ 03/02; Nutzlast ab [kg] 1.400 Nutzlast bis [kg] 1.800; 		24.3461-1701.5	240449	- Halter
			→	11/01→ 03/02; Nutzlast ab [kg] 1.400 Nutzlast bis [kg] 1.800; 		24.3461-1702.5	240450	- Halter
2.5 DT	62	10/97→11/01	←	→ 10/01; Nutzlast [kg]: 1.400; - ABS; 		24.3481-1719.5	240155	TRW - Halter
			←	→ 10/01; Nutzlast [kg]: 1.400; - ABS; 		24.3481-1720.5	240156	TRW - Halter
			←	11/01→; Nutzlast [kg]: 1.400; + ABS; 		24.3481-1795.5	240768	- Halter
			←	11/01→; Nutzlast [kg]: 1.400; + ABS; 		24.3481-1796.5	240769	- Halter
			←	11/01→; Nutzlast [kg]: 1.800; + ABS; 		24.3521-1715.5	240770	- Halter
			←	11/01→; Nutzlast [kg]: 1.800; + ABS; 		24.3521-1716.5	240771	- Halter
			→	11/01→; Nutzlast ab [kg] 1.400 Nutzlast bis [kg] 1.800; 		24.3461-1701.5	240449	- Halter
			→	11/01→; Nutzlast ab [kg] 1.400 Nutzlast bis [kg] 1.800; 		24.3461-1702.5	240450	- Halter
2.5 TDI 2.5 TDI 4x4 2.8 HDI	79 79 94	01/97→04/02 07/99→04/02 11/00→04/02	←	→ 10/01; Nutzlast [kg]: 1.400; - ABS; 		24.3481-1711.5	240129	TRW - Halter
			←	→ 10/01; Nutzlast [kg]: 1.400; - ABS; 		24.3481-1712.5	240130	TRW - Halter
			←	11/01→ 03/02; Nutzlast [kg]: 1.400; + ABS; 		24.3481-1795.5	240768	- Halter
			←	11/01→ 03/02; Nutzlast [kg]: 1.400; + ABS; 		24.3481-1796.5	240769	- Halter
			←	11/01→ 03/02; Nutzlast [kg]: 1.800; + ABS; 		24.3521-1715.5	240770	- Halter
			←	11/01→ 03/02; Nutzlast [kg]: 1.800; + ABS; 		24.3521-1716.5	240771	- Halter
			→	11/01→ 03/02; Nutzlast ab [kg] 1.400 Nutzlast bis [kg] 1.800; 		24.3461-1701.5	240449	- Halter
			→	11/01→ 03/02; Nutzlast ab [kg] 1.400 Nutzlast bis [kg] 1.800; 		24.3461-1702.5	240450	- Halter
2.8 D	64	01/99→02/02	←	→ S 16206253; Nutzlast [kg]: 1.400; - ABS; 		24.3481-1711.5	240129	TRW - Halter
			←	→ S 16206253; Nutzlast [kg]: 1.400; - ABS; 		24.3481-1712.5	240130	TRW - Halter
			←	→ S 16206253; Nutzlast [kg]: 1.400; - ABS; 		24.3481-1720.5	240156	TRW - Halter
			←	S 16204256→; Nutzlast [kg]: 1.400; + ABS; 		24.3481-1795.5	240768	- Halter
			←	S 16204256→; Nutzlast [kg]: 1.400; + ABS; 		24.3481-1796.5	240769	- Halter
			←	S 16194400→; Nutzlast [kg]: 1.800; + ABS; 		24.3521-1715.5	240770	- Halter
			←	S 16194400→; Nutzlast [kg]: 1.800; + ABS; 		24.3521-1716.5	240771	- Halter
			→	S 16194400→; Nutzlast ab [kg] 1.400 Nutzlast bis [kg] 1.800; 		24.3461-1701.5	240449	- Halter
2.8 HDi	93	10/00→11/01	→	11/01→; Nutzlast ab [kg] 1.400 Nutzlast bis [kg] 1.800; 		24.3461-1701.5	240449	- Halter
			→	11/01→; Nutzlast ab [kg] 1.400 Nutzlast bis [kg] 1.800; 		24.3461-1702.5	240450	- Halter
2.8 HDi 4x4	93	10/00→11/01	←	→ 10/01; Nutzlast [kg]: 1.400; - ABS; 		24.3481-1711.5	240129	TRW - Halter
			←	→ 10/01; Nutzlast [kg]: 1.400; - ABS; 		24.3481-1712.5	240130	TRW - Halter
			←	11/01→; Nutzlast [kg]: 1.400; + ABS; 		24.3481-1795.5	240768	- Halter
			←	11/01→; Nutzlast [kg]: 1.400; + ABS; 		24.3481-1796.5	240769	- Halter
			←	+ ABS; Nutzlast [kg]: 1.800; 		24.3521-1715.5	240770	- Halter
			←	+ ABS; Nutzlast [kg]: 1.800; 		24.3521-1716.5	240771	- Halter
			→	11/01→; Nutzlast ab [kg] 1.400 Nutzlast bis [kg] 1.800; 		24.3461-1701.5	240449	- Halter
			→	11/01→; Nutzlast ab [kg] 1.400 Nutzlast bis [kg] 1.800; 		24.3461-1702.5	240450	- Halter
2.8 HDi 4x4	94	10/00→04/02	←	→ 10/01; Nutzlast [kg]: 1.400; - ABS; 		24.3481-1711.5	240129	TRW - Halter
			←	→ 10/01; Nutzlast [kg]: 1.400; - ABS; 		24.3481-1712.5	240130	TRW - Halter
			←	11/01→ 03/02; Nutzlast [kg]: 1.400; + ABS; 		24.3481-1795.5	240768	- Halter

	kw					! #			
PEUGEOT - BOXER Kasten (230L) 03/94→08/06									
 Bremssattel									
2.8 HDi 4x4	94	10/00→04/02	←	11/01→ 03/02; Nutzlast [kg]: 1.400; + ABS; 	24.3481-1796.5	240769	- Halter		
			←	→ 03/02; + ABS; Nutzlast [kg]: 1.800; 	24.3521-1715.5	240770	- Halter		
			←	→ 03/02; + ABS; Nutzlast [kg]: 1.800; 	24.3521-1716.5	240771	- Halter		
			→	11/01→ 03/02; Nutzlast ab [kg] 1.400 Nutzlast bis [kg] 1.800; 	24.3461-1701.5	240449	- Halter		
			→	11/01→ 03/02; Nutzlast ab [kg] 1.400 Nutzlast bis [kg] 1.800; 	24.3461-1702.5	240450	- Halter		
Zubehörsatz, Bremssattel									
1.9 D	50 - 51	03/94→04/02	←	→ 10/01; Nutzlast [kg]: 1.000; + ABS	24.0101-4804.2	260050	TRW		
1.9 TD	66 - 68	03/94→04/02	←	→ 10/01; Nutzlast ab [kg] 1.000 Nutzlast bis [kg] 1.400; + ABS	24.0101-4804.2	260050	TRW		
2.0 HDI	62	08/01→04/02							
2.0 i	80	06/94→04/02							
2.5 D	63	03/94→04/02	←	→ 10/01; Nutzlast [kg]: 1.400; + ABS	24.0101-4804.2	260050	TRW		
2.5 D 4x4	63	07/99→04/02							
2.5 DT	62	10/97→11/01							
2.8 D	64	01/99→02/02	←	→ S 16206253; Nutzlast [kg]: 1.400; + ABS	24.0101-4804.2	260050	TRW		
 Bremsschlauch									
1.9 D	50 - 51	03/94→04/02	←	S 15866410→; → 10/01; Nutzlast [kg]: 1.000	2	24.5112-0461.3	330616	L= 460	
						24.5112-0466.3	330579	L= 462	
			←	→ S 15866409; Nutzlast [kg]: 1.000	2	24.5112-0465.3	330526	L= 465	
						24.5112-0466.3	330579	L= 462	
			←	11/01→ 03/02; Nutzlast [kg]: 1.000	2	24.5112-0470.3	331460	L= 470	
						24.5112-0477.3	331299	L= 477	
			→	→ 10/01; Nutzlast [kg]: 1.000; + ABS; für Fahrzeuge ohne verstärktes Fahrwerk; 		24.5112-0315.3	330509	L= 315	
			→	→ 10/01; Nutzlast [kg]: 1.000; - ABS; für Fahrzeuge ohne verstärktes Fahrwerk	1	24.5112-0340.3	330511	L= 340	
1.9 TD	66 - 68	03/94→04/02	←	S 15866410→; → 10/01; Nutzlast ab [kg] 1.000 Nutzlast bis [kg] 1.400	2	24.5112-0461.3	330616	L= 460	
						24.5112-0466.3	330579	L= 462	
			←	→ S 15866409; Nutzlast ab [kg] 1.000 Nutzlast bis [kg] 1.400	2	24.5112-0465.3	330526	L= 465	
						24.5112-0466.3	330579	L= 462	
			←	11/01→ 03/02; Nutzlast ab [kg] 1.000 Nutzlast bis [kg] 1.400	2	24.5112-0470.3	331460	L= 470	
						24.5112-0477.3	331299	L= 477	
			→	→ 10/01; Nutzlast ab [kg] 1.000 Nutzlast bis [kg] 1.400; + ABS; für Fahrzeuge ohne verstärktes Fahrwerk; 		24.5112-0315.3	330509	L= 315	
			→	→ 10/01; Nutzlast ab [kg] 1.000 Nutzlast bis [kg] 1.400; - ABS; für Fahrzeuge ohne verstärktes Fahrwerk	1	24.5112-0340.3	330511	L= 340	
2.0 HDI	62	08/01→04/02	←	→ 10/01; Nutzlast ab [kg] 1.000 Nutzlast bis [kg] 1.800	2	24.5112-0461.3	330616	L= 460	
						24.5112-0466.3	330579	L= 462	
			←	11/01→ 03/02; Nutzlast ab [kg] 1.000 Nutzlast bis [kg] 1.800	2	24.5112-0470.3	331460	L= 470	
						24.5112-0477.3	331299	L= 477	
			→	→ 10/01; Nutzlast ab [kg] 1.000 Nutzlast bis [kg] 1.800; + ABS; für Fahrzeuge ohne verstärktes Fahrwerk; 		24.5112-0315.3	330509	L= 315	

















































	kw			 	! #						
PEUGEOT - BOXER Kasten (230L) 03/94→08/06											
Bremsschlauch											
2.0 HDI	62	08/01→04/02	➡	→ 10/01; Nutzlast ab [kg] 1.000 Nutzlast bis [kg] 1.800; - ABS; für Fahrzeuge ohne verstärktes Fahrwerk	1	24.5112-0340.3	330511	L= 340			
			➡	11/01→ 03/02; Nutzlast ab [kg] 1.000 Nutzlast bis [kg] 1.800; - ABS; für Fahrzeuge mit Trommelbremse an der Hinterachse	1	24.5112-0361.3	330649	L= 360 + Halter			
			➡	→ 10/01; Nutzlast ab [kg] 1.000 Nutzlast bis [kg] 1.800; - ABS; für Fahrzeuge mit verstärktem Fahrwerk	1	24.5112-0361.3	330649	L= 360 + Halter			
			➡	11/01→ 03/02; Nutzlast ab [kg] 1.000 Nutzlast bis [kg] 1.800; für Fahrzeuge mit Scheibenbremse an der Hinterachse	2	83.6401-0159.3	330746	L= 160			
2.0 i	80	06/94→04/02	←	S 15866410→; → 10/01; Nutzlast ab [kg] 1.000 Nutzlast bis [kg] 1.800	2	24.5112-0461.3	330616	L= 460			
						24.5112-0466.3	330579	L= 462			
			←	→ S 15866409; Nutzlast ab [kg] 1.000 Nutzlast bis [kg] 1.800	2	24.5112-0465.3	330526	L= 465			
						24.5112-0466.3	330579	L= 462			
			←	11/01→ 03/02; Nutzlast ab [kg] 1.000 Nutzlast bis [kg] 1.800	2	24.5112-0470.3	331460	L= 470			
						24.5112-0477.3	331299	L= 477			
			➡	→ 10/01; Nutzlast ab [kg] 1.000 Nutzlast bis [kg] 1.800; + ABS; für Fahrzeuge ohne verstärktes Fahrwerk; 		24.5112-0315.3	330509	L= 315			
			➡	→ 10/01; Nutzlast ab [kg] 1.000 Nutzlast bis [kg] 1.800; - ABS; für Fahrzeuge ohne verstärktes Fahrwerk	1	24.5112-0340.3	330511	L= 340			
			➡	11/01→ 03/02; Nutzlast ab [kg] 1.000 Nutzlast bis [kg] 1.800; - ABS; für Fahrzeuge mit Trommelbremse an der Hinterachse	1	24.5112-0361.3	330649	L= 360 + Halter			
			➡	→ 10/01; Nutzlast ab [kg] 1.000 Nutzlast bis [kg] 1.800; - ABS; für Fahrzeuge mit verstärktem Fahrwerk	1	24.5112-0361.3	330649	L= 360 + Halter			
			➡	11/01→ 03/02; Nutzlast ab [kg] 1.000 Nutzlast bis [kg] 1.800; für Fahrzeuge mit Scheibenbremse an der Hinterachse	2	83.6401-0159.3	330746	L= 160			
			2.5 D 2.5 D 4x4	63 63	03/94→04/02 07/99→04/02	←	S 15866410→; → 10/01; Nutzlast ab [kg] 1.000 Nutzlast bis [kg] 1.800	2	24.5112-0461.3	330616	L= 460
									24.5112-0466.3	330579	L= 462
						←	→ S 15866409; Nutzlast ab [kg] 1.400 Nutzlast bis [kg] 1.800	2	24.5112-0465.3	330526	L= 465
									24.5112-0466.3	330579	L= 462
						←	11/01→ 03/02; Nutzlast ab [kg] 1.400 Nutzlast bis [kg] 1.800	2	24.5112-0470.3	331460	L= 470
						24.5112-0477.3	331299	L= 477			
➡	→ 10/01; Nutzlast ab [kg] 1.400 Nutzlast bis [kg] 1.800; + ABS; für Fahrzeuge ohne verstärktes Fahrwerk; 					24.5112-0315.3	330509	L= 315			
➡	→ 10/01; Nutzlast ab [kg] 1.400 Nutzlast bis [kg] 1.800; - ABS; für Fahrzeuge ohne verstärktes Fahrwerk	1				24.5112-0340.3	330511	L= 340			
➡	11/01→ 03/02; Nutzlast ab [kg] 1.400 Nutzlast bis [kg] 1.800; - ABS; für Fahrzeuge mit Trommelbremse an der Hinterachse	1				24.5112-0361.3	330649	L= 360 + Halter			
➡	→ 10/01; Nutzlast ab [kg] 1.400 Nutzlast bis [kg] 1.800; - ABS; für Fahrzeuge mit verstärktem Fahrwerk	1				24.5112-0361.3	330649	L= 360 + Halter			
➡	11/01→ 03/02; Nutzlast ab [kg] 1.400 Nutzlast bis [kg] 1.800; für Fahrzeuge mit Scheibenbremse an der Hinterachse	2				83.6401-0159.3	330746	L= 160			
2.5 DT	62	10/97→11/01				←	S 15866410→; → 10/01; Nutzlast ab [kg] 1.000 Nutzlast bis [kg] 1.800	2	24.5112-0461.3	330616	L= 460
						24.5112-0466.3	330579	L= 462			
			←	→ S 15866409; Nutzlast ab [kg] 1.400 Nutzlast bis [kg] 1.800	2	24.5112-0465.3	330526	L= 465			
						24.5112-0466.3	330579	L= 462			
			←	11/01→; Nutzlast ab [kg] 1.400 Nutzlast bis [kg] 1.800	2	24.5112-0470.3	331460	L= 470			
						24.5112-0477.3	331299	L= 477			
			➡	→ 10/01; Nutzlast ab [kg] 1.400 Nutzlast bis [kg] 1.800; + ABS; für Fahrzeuge ohne verstärktes Fahrwerk; 		24.5112-0315.3	330509	L= 315			
			➡	→ 10/01; Nutzlast ab [kg] 1.400 Nutzlast bis [kg] 1.800; - ABS; für Fahrzeuge ohne verstärktes Fahrwerk	1	24.5112-0340.3	330511	L= 340			
			➡	11/01→; Nutzlast ab [kg] 1.400 Nutzlast bis [kg] 1.800; - ABS; für Fahrzeuge mit Trommelbremse an der Hinterachse	1	24.5112-0361.3	330649	L= 360 + Halter			



	kw			 	! #			
PEUGEOT - BOXER Kasten (230L) 03/94→08/06								
Bremsschlauch								
2.5 DT	62	10/97→11/01	➔	→ 10/01; Nutzlast ab [kg] 1.400 Nutzlast bis [kg] 1.800; - ABS; für Fahrzeuge mit verstärktem Fahrwerk	1	24.5112-0361.3	330649	L= 360 + Halter
			➔	11/01→; Nutzlast ab [kg] 1.400 Nutzlast bis [kg] 1.800; für Fahrzeuge mit Scheibenbremse an der Hinterachse	2	83.6401-0159.3	330746	L= 160
2.5 TDI 2.5 TDI 4x4 2.8 HDI	79 79 94	01/97→04/02 07/99→04/02 11/00→04/02	←	S 15866410→; → 10/01; Nutzlast ab [kg] 1.400 Nutzlast bis [kg] 1.800	2	24.5112-0461.3	330616	L= 460
						24.5112-0466.3	330579	L= 462
			←	→ S 15866409; Nutzlast ab [kg] 1.400 Nutzlast bis [kg] 1.800	2	24.5112-0465.3	330526	L= 465
						24.5112-0466.3	330579	L= 462
			←	11/01→ 03/02; Nutzlast ab [kg] 1.400 Nutzlast bis [kg] 1.800	2	24.5112-0470.3	331460	L= 470
						24.5112-0477.3	331299	L= 477
			➔	→ 10/01; Nutzlast ab [kg] 1.400 Nutzlast bis [kg] 1.800; + ABS; für Fahrzeuge ohne verstärktes Fahrwerk; 		24.5112-0315.3	330509	L= 315
			➔	→ 10/01; Nutzlast ab [kg] 1.400 Nutzlast bis [kg] 1.800; - ABS; für Fahrzeuge ohne verstärktes Fahrwerk	1	24.5112-0340.3	330511	L= 340
			➔	11/01→ 03/02; Nutzlast ab [kg] 1.400 Nutzlast bis [kg] 1.800; - ABS; für Fahrzeuge mit Trommelbremse an der Hinterachse	1	24.5112-0361.3	330649	L= 360 + Halter
			➔	→ 10/01; Nutzlast ab [kg] 1.400 Nutzlast bis [kg] 1.800; - ABS; für Fahrzeuge mit verstärktem Fahrwerk	1	24.5112-0361.3	330649	L= 360 + Halter
			83.6401-0159.3	330746	L= 160			
2.8 D	64	01/99→02/02	←	S 15866410→ S 16206244; Nutzlast ab [kg] 1.400 Nutzlast bis [kg] 1.800	2	24.5112-0461.3	330616	L= 460
						24.5112-0466.3	330579	L= 462
			←	→ S 15866409; Nutzlast ab [kg] 1.400 Nutzlast bis [kg] 1.800	2	24.5112-0465.3	330526	L= 465
						24.5112-0466.3	330579	L= 462
			←	S 16205353→; Nutzlast ab [kg] 1.400 Nutzlast bis [kg] 1.800	2	24.5112-0470.3	331460	L= 470
						24.5112-0477.3	331299	L= 477
			➔	→ S 16206253; Nutzlast ab [kg] 1.400 Nutzlast bis [kg] 1.800; + ABS; für Fahrzeuge ohne verstärktes Fahrwerk; 		24.5112-0315.3	330509	L= 315
			➔	→ S 16206244; Nutzlast ab [kg] 1.400 Nutzlast bis [kg] 1.800; - ABS; für Fahrzeuge ohne verstärktes Fahrwerk	1	24.5112-0340.3	330511	L= 340
			➔	→ S 16206244; Nutzlast ab [kg] 1.400 Nutzlast bis [kg] 1.800; - ABS; für Fahrzeuge mit verstärktem Fahrwerk	1	24.5112-0361.3	330649	L= 360 + Halter
			➔	S 16205353→; Nutzlast ab [kg] 1.400 Nutzlast bis [kg] 1.800; - ABS; für Fahrzeuge mit Trommelbremse an der Hinterachse	1	24.5112-0361.3	330649	L= 360 + Halter
			83.6401-0159.3	330746	L= 160			
			83.6401-0159.3	330746	L= 160			
2.8 HDi	93	10/00→11/01	←	S 15866410→; → 10/01; Nutzlast ab [kg] 1.400 Nutzlast bis [kg] 1.800	2	24.5112-0461.3	330616	L= 460
						24.5112-0466.3	330579	L= 462
			←	11/00→; → S 15866409; Nutzlast ab [kg] 1.400 Nutzlast bis [kg] 1.800	2	24.5112-0465.3	330526	L= 465
						24.5112-0466.3	330579	L= 462
			←	11/01→; Nutzlast ab [kg] 1.400 Nutzlast bis [kg] 1.800	2	24.5112-0470.3	331460	L= 470
						24.5112-0477.3	331299	L= 477
			➔	11/00→ 10/01; Nutzlast ab [kg] 1.400 Nutzlast bis [kg] 1.800; + ABS; für Fahrzeuge ohne verstärktes Fahrwerk; 		24.5112-0315.3	330509	L= 315
			➔	11/00→ 10/01; Nutzlast ab [kg] 1.400 Nutzlast bis [kg] 1.800; - ABS; für Fahrzeuge ohne verstärktes Fahrwerk	1	24.5112-0340.3	330511	L= 340
			24.5112-0361.3	330649	L= 360 + Halter			
			24.5112-0361.3	330649	L= 360 + Halter			



	kw					! #		
PEUGEOT - BOXER Kasten (230L) 03/94→08/06								
 Bremsschlauch								
2.8 HDi	93	10/00→11/01	➔	11/01→; Nutzlast ab [kg] 1.400 Nutzlast bis [kg] 1.800; für Fahrzeuge mit Scheibenbremse an der Hinterachse		2	83.6401-0159.3 330746	L= 160
PEUGEOT - BOXER Kasten (244) 12/01→								
 Bremssattel								
2.0 2.0 HDi 2.2 HDi 2.8 HDi	81 62 74 93 - 107	12/01→06/06 04/02→06/06 12/01→06/06 04/04→09/09	←	→ 03/06; Nutzlast ab [kg] 1.000 Nutzlast bis [kg] 1.400; + ABS; 1-/2-Kreisbremssystem: 1; <input type="checkbox"/>			24.3481-1795.5 240768	- Halter
			←	→ 03/06; Nutzlast ab [kg] 1.000 Nutzlast bis [kg] 1.400; + ABS; 1-/2-Kreisbremssystem: 1; <input type="checkbox"/>			24.3481-1796.5 240769	- Halter
			←	→ 03/06; Nutzlast [kg]: 1.800; + ABS; 1-/2-Kreisbremssystem: 1; <input type="checkbox"/>			24.3521-1715.5 240770	- Halter
			←	→ 03/06; Nutzlast [kg]: 1.800; + ABS; 1-/2-Kreisbremssystem: 1; <input type="checkbox"/>			24.3521-1716.5 240771	- Halter
			➔	→ 03/06; Nutzlast ab [kg] 1.000 Nutzlast bis [kg] 1.800; <input type="checkbox"/>			24.3461-1701.5 240449	- Halter
			➔	→ 03/06; Nutzlast ab [kg] 1.000 Nutzlast bis [kg] 1.800; <input type="checkbox"/>			24.3461-1702.5 240450	- Halter
2.0 BiFuel	81	12/01→06/06	←	04/02→ 03/06; Nutzlast ab [kg] 1.000 Nutzlast bis [kg] 1.400; + ABS; 1-/2-Kreisbremssystem: 1; <input type="checkbox"/>			24.3481-1795.5 240768	- Halter
			←	04/02→ 03/06; Nutzlast ab [kg] 1.000 Nutzlast bis [kg] 1.400; + ABS; 1-/2-Kreisbremssystem: 1; <input type="checkbox"/>			24.3481-1796.5 240769	- Halter
			←	04/02→ 03/06; Nutzlast [kg]: 1.800; + ABS; 1-/2-Kreisbremssystem: 1; <input type="checkbox"/>			24.3521-1715.5 240770	- Halter
			←	04/02→ 03/06; Nutzlast [kg]: 1.800; + ABS; 1-/2-Kreisbremssystem: 1; <input type="checkbox"/>			24.3521-1716.5 240771	- Halter
			➔	04/02→ 03/06; Nutzlast ab [kg] 1.000 Nutzlast bis [kg] 1.800; <input type="checkbox"/>			24.3461-1701.5 240449	- Halter
			➔	04/02→ 03/06; Nutzlast ab [kg] 1.000 Nutzlast bis [kg] 1.800; <input type="checkbox"/>			24.3461-1702.5 240450	- Halter
2.3 HDi 2.8 HDi 2.8 HDi 4x4	93 94 94	02/07→ 12/01→06/06 12/01→06/06	←	Nutzlast ab [kg] 1.000 Nutzlast bis [kg] 1.400; + ABS; 1-/2-Kreisbremssystem: 1; <input type="checkbox"/>			24.3481-1795.5 240768	- Halter
			←	Nutzlast ab [kg] 1.000 Nutzlast bis [kg] 1.400; + ABS; 1-/2-Kreisbremssystem: 1; <input type="checkbox"/>			24.3481-1796.5 240769	- Halter
			←	Nutzlast [kg]: 1.800; + ABS; 1-/2-Kreisbremssystem: 1; <input type="checkbox"/>			24.3521-1715.5 240770	- Halter
			←	Nutzlast [kg]: 1.800; + ABS; 1-/2-Kreisbremssystem: 1; <input type="checkbox"/>			24.3521-1716.5 240771	- Halter
			➔	Nutzlast ab [kg] 1.000 Nutzlast bis [kg] 1.800; <input type="checkbox"/>			24.3461-1701.5 240449	- Halter
			➔	Nutzlast ab [kg] 1.000 Nutzlast bis [kg] 1.800; <input type="checkbox"/>			24.3461-1702.5 240450	- Halter
 Bremsschlauch								
2.0 2.0 HDi 2.2 HDi 2.8 HDi	81 62 74 93 - 107	12/01→06/06 04/02→06/06 12/01→06/06 04/04→09/09	←	→ 03/06; Nutzlast ab [kg] 1.000 Nutzlast bis [kg] 1.800		2	24.5112-0470.3 331460 24.5112-0477.3 331299	L= 470 L= 477
			➔	→ 03/06; Nutzlast ab [kg] 1.000 Nutzlast bis [kg] 1.800; - ABS; für Fahrzeuge mit Trommelbremse an der Hinterachse		1	24.5112-0361.3 330649	L= 360 + Halter
			➔	→ 03/06; Nutzlast ab [kg] 1.000 Nutzlast bis [kg] 1.800; für Fahrzeuge mit Scheibenbremse an der Hinterachse		2	83.6401-0159.3 330746	L= 160
2.0 BiFuel	81	12/01→06/06	←	04/02→ 03/06; Nutzlast ab [kg] 1.000 Nutzlast bis [kg] 1.800		2	24.5112-0470.3 331460 24.5112-0477.3 331299	L= 470 L= 477
			➔	04/02→ 03/06; Nutzlast ab [kg] 1.000 Nutzlast bis [kg] 1.800; - ABS; für Fahrzeuge mit Trommelbremse an der Hinterachse		1	24.5112-0361.3 330649	L= 360 + Halter
			➔	04/02→ 03/06; Nutzlast ab [kg] 1.000 Nutzlast bis [kg] 1.800; für Fahrzeuge mit Scheibenbremse an der Hinterachse		2	83.6401-0159.3 330746	L= 160
2.3 HDi 2.8 HDi 2.8 HDi 4x4	93 94 94	02/07→ 12/01→06/06 12/01→06/06	←	Nutzlast ab [kg] 1.000 Nutzlast bis [kg] 1.800		2	24.5112-0470.3 331460 24.5112-0477.3 331299	L= 470 L= 477
			➔	Nutzlast ab [kg] 1.000 Nutzlast bis [kg] 1.800; - ABS; für Fahrzeuge mit Trommelbremse an der Hinterachse		1	24.5112-0361.3 330649	L= 360 + Halter
→								

	kw			 	! #		
PEUGEOT - BOXER Kasten (244) 12/01 →							
 Bremsschlauch							
2.3 HDi 2.8 HDi 2.8 HDi 4x4	93 94 94	02/07 → 12/01 → 06/06 12/01 → 06/06	➡	Nutzlast ab [kg] 1.000 Nutzlast bis [kg] 1.800; für Fahrzeuge mit Scheibenbremse an der Hinterachse	2	83.6401-0159.3	330746 L= 160
PEUGEOT - BOXER Pritsche/Fahrgestell 04/06 →							
 Bremssattel							
2.0 BlueHDi 110 2.0 BlueHDi 130 2.0 BlueHDi 160 2.2 BlueHDi 120 2.2 BlueHDi 140 2.2 BlueHDi 165	81 96 120 88 103 121	07/15 → 09/19 07/15 → 09/19 07/15 → 09/19 08/19 → 08/19 → 08/19 →	←	Nutzlast bis [kg] 1.200; Nutzlast-Code: 12Q; 		24.3441-1705.5	241367 BRE - Halter
			←	Nutzlast [kg]: 1.600; nicht für erhöhte Nutzlast; Nutzlast-Code: 16Q / Nutzlast leicht; 		24.3521-1711.5	240755 BRE - Halter
			←	Nutzlast [kg]: 1.400; Nutzlast-Code: 14Q; 		24.3521-1711.5	240755 BRE - Halter
			➡	Nutzlast ab [kg] 1.200 Nutzlast bis [kg] 1.600; Nutzlast-Code: 12Q / 14Q / 16Q; 		24.3481-1811.5	240758 BOS - Halter
			➡	Nutzlast ab [kg] 1.200 Nutzlast bis [kg] 1.600; Nutzlast-Code: 12Q / 14Q / 16Q; 		24.3481-1812.5	240759 BOS - Halter
			➡	Nutzlast [kg]: 2.000; Nutzlast-Code: 20Q; 		24.3521-1717.5	241517 - Halter
			➡	Nutzlast [kg]: 2.000; Nutzlast-Code: 20Q; 		24.3521-1718.5	241518 - Halter
2.2 HDi 100 2.2 HDi 120 3.0 HDi 145 3.0 HDi 155 3.0 HDi 160	74 88 107 115 116	04/06 → 04/06 → 04/10 → 12/13 04/06 → 12/15 04/06 → 12/15	←	Nutzlast bis [kg] 1.200; Nutzlast-Code: 12Q; 		24.3441-1705.5	241367 BRE - Halter
			←	Nutzlast [kg]: 1.400; nicht für Facelift; Nutzlast-Code: 14Q; 		24.3441-1705.5	241367 BRE - Halter
			←	→ 02/11; Nutzlast ab [kg] 1.200 Nutzlast bis [kg] 1.400; Nutzlast-Code: 12Q / 14Q; 		24.3441-1706.5	241368 BRE - Halter
			←	Nutzlast [kg]: 1.400; für Facelift; Nutzlast-Code: 14Q; 		24.3521-1711.5	240755 BRE - Halter
			←	Nutzlast [kg]: 1.600; nicht für erhöhte Nutzlast; Nutzlast-Code: 16Q / Nutzlast leicht; 		24.3521-1711.5	240755 BRE - Halter
			←	→ 02/11; Nutzlast [kg]: 1.600; nicht für erhöhte Nutzlast; Nutzlast-Code: 16Q / Nutzlast leicht; 		24.3521-1712.5	240756 BRE - Halter
			←	Nutzlast [kg]: 1.600; für erhöhte Nutzlast; nicht für Facelift; Nutzlast-Code: 16Q / Nutzlast schwer; 		24.3521-1713.5	240762 BRE - Halter
			←	→ 02/11; Nutzlast [kg]: 1.600; für erhöhte Nutzlast; Nutzlast-Code: 16Q / Nutzlast schwer; 		24.3521-1714.5	240763 BRE - Halter
			➡	Nutzlast ab [kg] 1.200 Nutzlast bis [kg] 1.600; Nutzlast-Code: 12Q / 14Q / 16Q; für Facelift; 		24.3481-1811.5	240758 BOS - Halter
			➡	nicht für Facelift; 		24.3481-1811.5	240758 BOS - Halter
			➡	nicht für Facelift; 		24.3481-1812.5	240759 BOS - Halter
			➡	Nutzlast ab [kg] 1.200 Nutzlast bis [kg] 1.600; Nutzlast-Code: 12Q / 14Q / 16Q; für Facelift; 		24.3481-1812.5	240759 BOS - Halter
			➡	Nutzlast [kg]: 2.000; für Facelift; Nutzlast-Code: 20Q; 		24.3521-1717.5	241517 - Halter
			➡	Nutzlast [kg]: 2.000; für Facelift; Nutzlast-Code: 20Q; 		24.3521-1718.5	241518 - Halter
2.2 HDi 110 2.2 HDi 130 2.2 HDi 150 3.0 HDi 175	81 96 110 130	03/11 → 03/11 → 03/11 → 03/11 →	←	Nutzlast [kg]: 1.400; nicht für Facelift; Nutzlast-Code: 14Q; 		24.3441-1705.5	241367 BRE - Halter
			←	Nutzlast bis [kg] 1.200; Nutzlast-Code: 12Q; 		24.3441-1705.5	241367 BRE - Halter
			←	Nutzlast [kg]: 1.600; nicht für erhöhte Nutzlast; Nutzlast-Code: 16Q / Nutzlast leicht; 		24.3521-1711.5	240755 BRE - Halter
			←	Nutzlast [kg]: 1.400; für Facelift; Nutzlast-Code: 14Q; 		24.3521-1711.5	240755 BRE - Halter
			←	Nutzlast [kg]: 1.600; für erhöhte Nutzlast; nicht für Facelift; Nutzlast-Code: 16Q / Nutzlast schwer; 		24.3521-1713.5	240762 BRE - Halter
			➡	Nutzlast ab [kg] 1.200 Nutzlast bis [kg] 1.600; Nutzlast-Code: 12Q / 14Q / 16Q; für Facelift; 		24.3481-1811.5	240758 BOS - Halter
			➡	nicht für Facelift; 		24.3481-1811.5	240758 BOS - Halter

PEUGEOT - BOXER Pritsche/Fahrgestell 04/06→

Bremssattel

2.2 HDi 110	81	03/11→	➔	nicht für Facelift; ☐	24.3481-1812.5	240759	BOS - Halter
2.2 HDi 130	96	03/11→	➔	Nutzlast ab [kg] 1.200 Nutzlast bis [kg] 1.600; Nutzlast-Code: 12Q / 14Q / 16Q; für Facelift; ☐	24.3481-1812.5	240759	BOS - Halter
2.2 HDi 150	110	03/11→					
3.0 HDi 175	130	03/11→					
			➔	Nutzlast [kg]: 2.000; für Facelift; Nutzlast-Code: 20Q; ☐	24.3521-1717.5	241517	- Halter
			➔	Nutzlast [kg]: 2.000; für Facelift; Nutzlast-Code: 20Q; ☐	24.3521-1718.5	241518	- Halter

Bremsschlauch

2.0 BlueHDi 110	81	07/15→09/19	←		2	24.5112-0492.3	331217	L= 492
2.0 BlueHDi 130	96	07/15→09/19	➔	für Fahrzeuge ohne Spurverbreiterung	2	24.5112-0417.3	331298	L= 417
2.0 BlueHDi 160	120	07/15→09/19						
2.2 BlueHDi 120	88	08/19→	➔	für Fahrzeuge mit Spurverbreiterung	2	83.7101-9489.3	330906	L= 488,5
2.2 BlueHDi 140	103	08/19→						
2.2 BlueHDi 165	121	08/19→						
2.2 HDi 100	74	04/06→						
2.2 HDi 110	81	03/11→						
2.2 HDi 120	88	04/06→						
2.2 HDi 130	96	03/11→						
2.2 HDi 150	110	03/11→						
3.0 HDi 145	107	04/10→12/13						
3.0 HDi 155	115	04/06→12/15						
3.0 HDi 160	116	04/06→12/15						
3.0 HDi 175	130	03/11→						







































PEUGEOT - BOXER Pritsche/Fahrgestell (244) 12/01→







































Bremssattel

2.0 BiFuel	81	12/01→06/06	←	04/02→ 03/06; Nutzlast ab [kg] 1.000 Nutzlast bis [kg] 1.400; + ABS; 1-/2-Kreisbremssystem: 1; ☐	24.3481-1795.5	240768	- Halter
			←	04/02→ 03/06; Nutzlast ab [kg] 1.000 Nutzlast bis [kg] 1.400; + ABS; 1-/2-Kreisbremssystem: 1; ☐	24.3481-1796.5	240769	- Halter
			←	04/02→ 03/06; Nutzlast [kg]: 1.800; + ABS; 1-/2-Kreisbremssystem: 1; ☐	24.3521-1715.5	240770	- Halter
			←	04/02→ 03/06; Nutzlast [kg]: 1.800; + ABS; 1-/2-Kreisbremssystem: 1; ☐	24.3521-1716.5	240771	- Halter
			➔	04/02→ 03/06; Nutzlast ab [kg] 1.000 Nutzlast bis [kg] 1.800; ☐	24.3461-1701.5	240449	- Halter
			➔	04/02→ 03/06; Nutzlast ab [kg] 1.000 Nutzlast bis [kg] 1.800; ☐	24.3461-1702.5	240450	- Halter
2.0 HDi	62	12/01→06/06	←	→ 03/06; Nutzlast ab [kg] 1.000 Nutzlast bis [kg] 1.400; + ABS; 1-/2-Kreisbremssystem: 1; ☐	24.3481-1795.5	240768	- Halter
2.2 HDi	74	12/01→06/06	←	→ 03/06; Nutzlast ab [kg] 1.000 Nutzlast bis [kg] 1.400; + ABS; 1-/2-Kreisbremssystem: 1; ☐	24.3481-1796.5	240769	- Halter
2.8 HDi	94 -	12/01→06/06					
2.8 HDi 4x4	107	12/01→06/06					
	94						
			←	→ 03/06; Nutzlast [kg]: 1.800; + ABS; 1-/2-Kreisbremssystem: 1; ☐	24.3521-1715.5	240770	- Halter
			←	→ 03/06; Nutzlast [kg]: 1.800; + ABS; 1-/2-Kreisbremssystem: 1; ☐	24.3521-1716.5	240771	- Halter
			➔	→ 03/06; Nutzlast ab [kg] 1.000 Nutzlast bis [kg] 1.800; ☐	24.3461-1701.5	240449	- Halter
			➔	→ 03/06; Nutzlast ab [kg] 1.000 Nutzlast bis [kg] 1.800; ☐	24.3461-1702.5	240450	- Halter











Bremsschlauch











2.0 BiFuel	81	12/01→06/06	←	04/02→ 03/06; Nutzlast ab [kg] 1.000 Nutzlast bis [kg] 1.800	2	24.5112-0470.3	331460	L= 470
			➔	04/02→ 03/06; Nutzlast ab [kg] 1.000 Nutzlast bis [kg] 1.800; - ABS; für Fahrzeuge mit Trommelbremse an der Hinterachse	1	24.5112-0361.3	330649	L= 360 + Halter
			➔	04/02→ 03/06; Nutzlast ab [kg] 1.000 Nutzlast bis [kg] 1.800; für Fahrzeuge mit Scheibenbremse an der Hinterachse	2	83.6401-0159.3	330746	L= 160
2.0 HDi	62	12/01→06/06	←	→ 03/06; Nutzlast ab [kg] 1.000 Nutzlast bis [kg] 1.800	2	24.5112-0470.3	331460	L= 470
2.2 HDi	74	12/01→06/06	←	→ 03/06; Nutzlast ab [kg] 1.000 Nutzlast bis [kg] 1.800; - ABS; für Fahrzeuge mit Trommelbremse an der Hinterachse	1	24.5112-0361.3	330649	L= 360 + Halter
2.8 HDi	94 -	12/01→06/06						
2.8 HDi 4x4	107	12/01→06/06						
	94							
			➔	→ 03/06; Nutzlast ab [kg] 1.000 Nutzlast bis [kg] 1.800; für Fahrzeuge mit Scheibenbremse an der Hinterachse	2	83.6401-0159.3	330746	L= 160

	kw			 	! #		
PEUGEOT - BOXER Pritsche/Fahrgestell (ZCT_) 03/94 → 04/02							
 Bremssattel							
1.9 D	51	03/94 → 04/02	←	→ S 16206253; - ABS; Nutzlast ab [kg] 1.000 Nutzlast bis [kg] 1.400; 	24.3481-1711.5	240129	TRW - Halter
					24.3481-1719.5	240155	TRW - Halter
			←	→ S 16206253; - ABS; Nutzlast ab [kg] 1.000 Nutzlast bis [kg] 1.400; 	24.3481-1712.5	240130	TRW - Halter
					24.3481-1720.5	240156	TRW - Halter
			←	S 16204256 →; + ABS; Nutzlast ab [kg] 1.000 Nutzlast bis [kg] 1.400; 	24.3481-1795.5	240768	- Halter
			←	S 16204256 →; + ABS; Nutzlast ab [kg] 1.000 Nutzlast bis [kg] 1.400; 	24.3481-1796.5	240769	- Halter
1.9 TD	66	06/94 → 04/02	←	12/98 → 10/01; Nutzlast ab [kg] 1.000 Nutzlast bis [kg] 1.400; - ABS; 	24.3481-1719.5	240155	TRW - Halter
			←	12/98 → 10/01; Nutzlast ab [kg] 1.000 Nutzlast bis [kg] 1.400; - ABS; 	24.3481-1720.5	240156	TRW - Halter
			←	11/01 → 03/02; Nutzlast ab [kg] 1.000 Nutzlast bis [kg] 1.400; + ABS; 	24.3481-1795.5	240768	- Halter
			←	11/01 → 03/02; Nutzlast ab [kg] 1.000 Nutzlast bis [kg] 1.400; + ABS; 	24.3481-1796.5	240769	- Halter
			→	11/01 → 03/02; Nutzlast ab [kg] 1.000 Nutzlast bis [kg] 1.400; 	24.3461-1701.5	240449	- Halter
			→	11/01 → 03/02; Nutzlast ab [kg] 1.000 Nutzlast bis [kg] 1.400; 	24.3461-1702.5	240450	- Halter
1.9 TD	68	07/94 → 04/02	←	07/96 → 10/01; Nutzlast ab [kg] 1.000 Nutzlast bis [kg] 1.400; - ABS; 	24.3481-1719.5	240155	TRW - Halter
			←	07/96 → 10/01; Nutzlast ab [kg] 1.000 Nutzlast bis [kg] 1.400; - ABS; 	24.3481-1720.5	240156	TRW - Halter
			←	11/01 → 03/02; Nutzlast ab [kg] 1.000 Nutzlast bis [kg] 1.400; + ABS; 	24.3481-1795.5	240768	- Halter
			←	11/01 → 03/02; Nutzlast ab [kg] 1.000 Nutzlast bis [kg] 1.400; + ABS; 	24.3481-1796.5	240769	- Halter
			→	11/01 → 03/02; Nutzlast ab [kg] 1.000 Nutzlast bis [kg] 1.400; 	24.3461-1701.5	240449	- Halter
			→	11/01 → 03/02; Nutzlast ab [kg] 1.000 Nutzlast bis [kg] 1.400; 	24.3461-1702.5	240450	- Halter
2.0	81	12/01 → 04/02	←	→ 03/02; Nutzlast ab [kg] 1.000 Nutzlast bis [kg] 1.400; + ABS; 	24.3481-1795.5	240768	- Halter
			←	→ 03/02; Nutzlast ab [kg] 1.000 Nutzlast bis [kg] 1.400; + ABS; 	24.3481-1796.5	240769	- Halter
			←	→ 03/02; Nutzlast [kg]: 1.800; + ABS; 	24.3521-1715.5	240770	- Halter
			←	→ 03/02; Nutzlast [kg]: 1.800; + ABS; 	24.3521-1716.5	240771	- Halter
			→	→ 03/02; Nutzlast ab [kg] 1.000 Nutzlast bis [kg] 1.800; 	24.3461-1701.5	240449	- Halter
			→	→ 03/02; Nutzlast ab [kg] 1.000 Nutzlast bis [kg] 1.800; 	24.3461-1702.5	240450	- Halter
2.0 i	80	06/94 → 04/02	←	→ 10/01; Nutzlast ab [kg] 1.000 Nutzlast bis [kg] 1.400; - ABS; 	24.3481-1719.5	240155	TRW - Halter
			←	→ 10/01; Nutzlast ab [kg] 1.000 Nutzlast bis [kg] 1.400; - ABS; 	24.3481-1720.5	240156	TRW - Halter
			←	11/01 → 03/02; Nutzlast ab [kg] 1.000 Nutzlast bis [kg] 1.400; + ABS; 	24.3481-1795.5	240768	- Halter
			←	11/01 → 03/02; Nutzlast ab [kg] 1.000 Nutzlast bis [kg] 1.400; + ABS; 	24.3481-1796.5	240769	- Halter
			←	11/01 → 03/02; Nutzlast [kg]: 1.800; + ABS; 	24.3521-1715.5	240770	- Halter
			←	11/01 → 03/02; Nutzlast [kg]: 1.800; + ABS; 	24.3521-1716.5	240771	- Halter
			→	11/01 → 03/02; Nutzlast ab [kg] 1.000 Nutzlast bis [kg] 1.800; 	24.3461-1701.5	240449	- Halter
			→	11/01 → 03/02; Nutzlast ab [kg] 1.000 Nutzlast bis [kg] 1.800; 	24.3461-1702.5	240450	- Halter
2.5 D 2.5 D 4x4	63	03/94 → 04/02	←	→ 10/01; Nutzlast [kg]: 1.400; - ABS; 	24.3481-1719.5	240155	TRW - Halter
	63	07/99 → 04/02	←	→ 10/01; Nutzlast [kg]: 1.400; - ABS;	24.3481-1720.5	240156	TRW - Halter
			←	11/01 → 03/02; Nutzlast [kg]: 1.400; + ABS;	24.3481-1795.5	240768	- Halter
			←	11/01 → 03/02; Nutzlast [kg]: 1.400; + ABS;	24.3481-1796.5	240769	- Halter
			←	11/01 → 03/02; Nutzlast [kg]: 1.800; + ABS;	24.3521-1715.5	240770	- Halter
→							

	kw					! #			
PEUGEOT - BOXER Pritsche/Fahrgestell (ZCT_) 03/94 → 04/02									
 Bremssattel									
2.5 D 2.5 D 4x4	63 63	03/94 → 04/02 07/99 → 04/02	←	11/01 → 03/02; Nutzlast [kg]: 1.800; + ABS; 			24.3521-1716.5	240771	- Halter
			→	11/01 → 03/02; Nutzlast ab [kg] 1.400 Nutzlast bis [kg] 1.800; 			24.3461-1701.5	240449	- Halter
			→	11/01 → 03/02; Nutzlast ab [kg] 1.400 Nutzlast bis [kg] 1.800; 			24.3461-1702.5	240450	- Halter
2.5 TDI 2.5 TDI 4x4 2.8 HDI	79 79 94	01/97 → 04/02 07/99 → 04/02 11/00 → 04/02	←	→ 10/01; - ABS; Nutzlast [kg]: 1.400; 			24.3481-1711.5	240129	TRW - Halter
			←	→ 10/01; - ABS; Nutzlast [kg]: 1.400; 			24.3481-1712.5	240130	TRW - Halter
			←	11/01 → 03/02; Nutzlast [kg]: 1.400; + ABS; 			24.3481-1795.5	240768	- Halter
			←	11/01 → 03/02; Nutzlast [kg]: 1.400; + ABS; 			24.3481-1796.5	240769	- Halter
			←	11/01 → 03/02; Nutzlast [kg]: 1.800; + ABS; 			24.3521-1715.5	240770	- Halter
			←	11/01 → 03/02; Nutzlast [kg]: 1.800; + ABS; 			24.3521-1716.5	240771	- Halter
			→	11/01 → 03/02; Nutzlast ab [kg] 1.400 Nutzlast bis [kg] 1.800; 			24.3461-1701.5	240449	- Halter
			→	11/01 → 03/02; Nutzlast ab [kg] 1.400 Nutzlast bis [kg] 1.800; 			24.3461-1702.5	240450	- Halter
2.8 D	64	01/99 → 02/02	←	→ S 16206253; Nutzlast [kg]: 1.400; - ABS; 			24.3481-1711.5	240129	TRW - Halter
			←	→ S 16206253; Nutzlast [kg]: 1.400; - ABS; 			24.3481-1712.5	240130	TRW - Halter
			←	→ S 16206253; Nutzlast [kg]: 1.400; - ABS; 			24.3481-1720.5	240156	TRW - Halter
			←	S 16204256 →; Nutzlast [kg]: 1.400; + ABS; 			24.3481-1795.5	240768	- Halter
			←	S 16204256 →; Nutzlast [kg]: 1.400; + ABS; 			24.3481-1796.5	240769	- Halter
			←	S 16194400 →; Nutzlast [kg]: 1.800; + ABS; 			24.3521-1715.5	240770	- Halter
			←	S 16194400 →; Nutzlast [kg]: 1.800; + ABS; 			24.3521-1716.5	240771	- Halter
			→	S 16194400 →; Nutzlast ab [kg] 1.400 Nutzlast bis [kg] 1.800; 			24.3461-1701.5	240449	- Halter
2.8 HDi	93	10/00 → 11/01	→	11/01 →; Nutzlast ab [kg] 1.400 Nutzlast bis [kg] 1.800; 			24.3461-1701.5	240449	- Halter
			→	11/01 →; Nutzlast ab [kg] 1.400 Nutzlast bis [kg] 1.800; 			24.3461-1702.5	240450	- Halter
2.8 HDi All-wheel Drive	93	10/00 → 11/01	←	→ 10/01; - ABS; Nutzlast [kg]: 1.400; 			24.3481-1711.5	240129	TRW - Halter
			←	→ 10/01; - ABS; Nutzlast [kg]: 1.400; 			24.3481-1712.5	240130	TRW - Halter
			←	11/01 →; + ABS; Nutzlast [kg]: 1.400; 			24.3481-1795.5	240768	- Halter
			←	11/01 →; + ABS; Nutzlast [kg]: 1.400; 			24.3481-1796.5	240769	- Halter
			←	11/01 →; + ABS; Nutzlast [kg]: 1.800; 			24.3521-1715.5	240770	- Halter
			←	11/01 →; + ABS; Nutzlast [kg]: 1.800; 			24.3521-1716.5	240771	- Halter
			→	11/01 →; Nutzlast ab [kg] 1.400 Nutzlast bis [kg] 1.800; 			24.3461-1701.5	240449	- Halter
			→	11/01 →; Nutzlast ab [kg] 1.400 Nutzlast bis [kg] 1.800; 			24.3461-1702.5	240450	- Halter
Zubehörsatz, Bremssattel									
1.9 D	51	03/94 → 04/02	←	→ S 16206253; + ABS; Nutzlast ab [kg] 1.000 Nutzlast bis [kg] 1.400			24.0101-4804.2	260050	TRW
1.9 TD	66	06/94 → 04/02	←	12/98 → 10/01; Nutzlast ab [kg] 1.000 Nutzlast bis [kg] 1.400; + ABS			24.0101-4804.2	260050	TRW
1.9 TD	68	07/94 → 04/02	←	07/96 → 10/01; Nutzlast ab [kg] 1.000 Nutzlast bis [kg] 1.400; + ABS			24.0101-4804.2	260050	TRW
2.0 i	80	06/94 → 04/02	←	→ 10/01; Nutzlast ab [kg] 1.000 Nutzlast bis [kg] 1.400; + ABS			24.0101-4804.2	260050	TRW
2.5 D 2.5 D 4x4	63 63	03/94 → 04/02 07/99 → 04/02	←	→ 10/01; Nutzlast [kg]: 1.400; + ABS			24.0101-4804.2	260050	TRW
2.8 D	64	01/99 → 02/02	←	→ S 16206253; Nutzlast [kg]: 1.400; + ABS			24.0101-4804.2	260050	TRW
 Bremsschlauch									
1.9 D →	51	03/94 → 04/02	←	S 15866410 → S 16206244; Nutzlast ab [kg] 1.000 Nutzlast bis [kg] 1.400	2		24.5112-0461.3	330616	L= 460
							24.5112-0466.3	330579	L= 462



	kw			 	! #		
PEUGEOT - BOXER Pritsche/Fahrgestell (ZCT_) 03/94 → 04/02							
Bremsschlauch							
1.9 D	51	03/94 → 04/02	←	→ S 15866409; Nutzlast ab [kg] 1.000 Nutzlast bis [kg] 1.400	2	24.5112-0465.3 330526	L= 465
						24.5112-0466.3 330579	L= 462
			←	S 16205353→; Nutzlast ab [kg] 1.000 Nutzlast bis [kg] 1.400	2	24.5112-0470.3 331460	L= 470
						24.5112-0477.3 331299	L= 477
			→	→ S 16206253; + ABS; Nutzlast ab [kg] 1.000 Nutzlast bis [kg] 1.400; für Fahr- zeuge ohne verstärktes Fahrwerk; 		24.5112-0315.3 330509	L= 315
			→	→ S 16206244; - ABS; Nutzlast ab [kg] 1.000 Nutzlast bis [kg] 1.400; für Fahr- zeuge ohne verstärktes Fahrwerk	1	24.5112-0340.3 330511	L= 340
			→	→ S 16206244; - ABS; Nutzlast ab [kg] 1.000 Nutzlast bis [kg] 1.400; für Fahr- zeuge mit verstärktem Fahrwerk	1	24.5112-0361.3 330649	L= 360 + Halter
			→	S 16205353→; - ABS; Nutzlast ab [kg] 1.000 Nutzlast bis [kg] 1.400; für Fahr- zeuge mit Trommelbremse an der Hinter- achse	1	24.5112-0361.3 330649	L= 360 + Halter
1.9 TD	66	06/94 → 04/02	←	S 15866410→; → 10/01; Nutzlast ab [kg] 1.000 Nutzlast bis [kg] 1.400	2	24.5112-0461.3 330616	L= 460
						24.5112-0466.3 330579	L= 462
			←	12/98→; → S 15866409; Nutzlast ab [kg] 1.000 Nutzlast bis [kg] 1.400	2	24.5112-0465.3 330526	L= 465
						24.5112-0466.3 330579	L= 462
			←	11/01→ 03/02; Nutzlast ab [kg] 1.000 Nutzlast bis [kg] 1.400	2	24.5112-0470.3 331460	L= 470
						24.5112-0477.3 331299	L= 477
			→	12/98→ 10/01; Nutzlast ab [kg] 1.000 Nutzlast bis [kg] 1.400; + ABS; für Fahr- zeuge ohne verstärktes Fahrwerk; 		24.5112-0315.3 330509	L= 315
			→	12/98→ 10/01; Nutzlast ab [kg] 1.000 Nutzlast bis [kg] 1.400; - ABS; für Fahr- zeuge ohne verstärktes Fahrwerk	1	24.5112-0340.3 330511	L= 340
1.9 TD	68	07/94 → 04/02	←	S 15866410→; → 10/01; Nutzlast ab [kg] 1.000 Nutzlast bis [kg] 1.400	2	24.5112-0461.3 330616	L= 460
						24.5112-0466.3 330579	L= 462
			←	07/96→; → S 15866409; Nutzlast ab [kg] 1.000 Nutzlast bis [kg] 1.400	2	24.5112-0465.3 330526	L= 465
						24.5112-0466.3 330579	L= 462
			←	11/01→ 03/02; Nutzlast ab [kg] 1.000 Nutzlast bis [kg] 1.400	2	24.5112-0470.3 331460	L= 470
						24.5112-0477.3 331299	L= 477
			→	07/96→ 10/01; Nutzlast ab [kg] 1.000 Nutzlast bis [kg] 1.400; + ABS; für Fahr- zeuge ohne verstärktes Fahrwerk; 		24.5112-0315.3 330509	L= 315
			→	07/96→ 10/01; Nutzlast ab [kg] 1.000 Nutzlast bis [kg] 1.400; - ABS; für Fahr- zeuge ohne verstärktes Fahrwerk	1	24.5112-0340.3 330511	L= 340
2.0	81	12/01 → 04/02	←	→ S 15866409; Nutzlast ab [kg] 1.000 Nutzlast bis [kg] 1.800	2	24.5112-0465.3 330526	L= 465
						24.5112-0466.3 330579	L= 462
			←	→ 03/02; Nutzlast ab [kg] 1.000 Nutzlast bis [kg] 1.800	2	24.5112-0470.3 331460	L= 470
						24.5112-0477.3 331299	L= 477
			→				
			→				
			→				
			→				

	kw			 	! #			
PEUGEOT - BOXER Pritsche/Fahrgestell (ZCT_) 03/94 → 04/02								
Bremsschlauch								
2.0	81	12/01 → 04/02	➔	→ 03/02; Nutzlast ab [kg] 1.000 Nutzlast bis [kg] 1.800; - ABS; für Fahrzeuge mit Trommelbremse an der Hinterachse	1	24.5112-0361.3	330649	L= 360 + Halter
			➔	→ 03/02; Nutzlast ab [kg] 1.000 Nutzlast bis [kg] 1.800; für Fahrzeuge mit Scheibenbremse an der Hinterachse	2	83.6401-0159.3	330746	L= 160
2.0 i	80	06/94 → 04/02	←	S 15866410→; → 10/01; Nutzlast ab [kg] 1.000 Nutzlast bis [kg] 1.800	2	24.5112-0461.3	330616	L= 460
						24.5112-0466.3	330579	L= 462
			←	→ S 15866409; Nutzlast ab [kg] 1.000 Nutzlast bis [kg] 1.800	2	24.5112-0465.3	330526	L= 465
						24.5112-0466.3	330579	L= 462
			←	11/01 → 03/02; Nutzlast ab [kg] 1.000 Nutzlast bis [kg] 1.800	2	24.5112-0470.3	331460	L= 470
						24.5112-0477.3	331299	L= 477
			➔	→ 10/01; Nutzlast ab [kg] 1.000 Nutzlast bis [kg] 1.800; + ABS; für Fahrzeuge ohne verstärktes Fahrwerk; 		24.5112-0315.3	330509	L= 315
			➔	→ 10/01; Nutzlast ab [kg] 1.000 Nutzlast bis [kg] 1.800; - ABS; für Fahrzeuge ohne verstärktes Fahrwerk	1	24.5112-0340.3	330511	L= 340
			➔	11/01 → 03/02; Nutzlast ab [kg] 1.000 Nutzlast bis [kg] 1.800; - ABS; für Fahrzeuge mit Trommelbremse an der Hinterachse	1	24.5112-0361.3	330649	L= 360 + Halter
2.5 D 2.5 D 4x4 2.5 TDI 2.5 TDI 4x4 2.8 HDI	63 63 79 79 94	03/94 → 04/02 07/99 → 04/02 01/97 → 04/02 07/99 → 04/02 11/00 → 04/02	←	S 15866410→; → 10/01; Nutzlast ab [kg] 1.400 Nutzlast bis [kg] 1.800	2	24.5112-0461.3	330616	L= 460
						24.5112-0466.3	330579	L= 462
			←	→ S 15866409; Nutzlast ab [kg] 1.400 Nutzlast bis [kg] 1.800	2	24.5112-0465.3	330526	L= 465
						24.5112-0466.3	330579	L= 462
			←	11/01 → 03/02; Nutzlast ab [kg] 1.400 Nutzlast bis [kg] 1.800	2	24.5112-0470.3	331460	L= 470
						24.5112-0477.3	331299	L= 477
			➔	→ 10/01; Nutzlast ab [kg] 1.400 Nutzlast bis [kg] 1.800; + ABS; für Fahrzeuge ohne verstärktes Fahrwerk; 		24.5112-0315.3	330509	L= 315
			➔	→ 10/01; Nutzlast ab [kg] 1.400 Nutzlast bis [kg] 1.800; - ABS; für Fahrzeuge ohne verstärktes Fahrwerk	1	24.5112-0340.3	330511	L= 340
			➔	11/01 → 03/02; Nutzlast ab [kg] 1.400 Nutzlast bis [kg] 1.800; - ABS; für Fahrzeuge mit Trommelbremse an der Hinterachse	1	24.5112-0361.3	330649	L= 360 + Halter
2.8 D	64	01/99 → 02/02	←	S 15866410→ S 16206244; Nutzlast ab [kg] 1.400 Nutzlast bis [kg] 1.800	2	24.5112-0461.3	330616	L= 460
						24.5112-0466.3	330579	L= 462
			←	→ S 15866409; Nutzlast ab [kg] 1.400 Nutzlast bis [kg] 1.800	2	24.5112-0465.3	330526	L= 465
						24.5112-0466.3	330579	L= 462
			←	S 16205353→; Nutzlast ab [kg] 1.400 Nutzlast bis [kg] 1.800	2	24.5112-0470.3	331460	L= 470
						24.5112-0477.3	331299	L= 477
			➔	→ S 16206253; Nutzlast ab [kg] 1.400 Nutzlast bis [kg] 1.800; + ABS; für Fahrzeuge ohne verstärktes Fahrwerk; 		24.5112-0315.3	330509	L= 315
			➔	→ S 16206244; Nutzlast ab [kg] 1.400 Nutzlast bis [kg] 1.800; - ABS; für Fahrzeuge ohne verstärktes Fahrwerk	1	24.5112-0340.3	330511	L= 340
			➔	→ S 16206244; Nutzlast ab [kg] 1.400 Nutzlast bis [kg] 1.800; - ABS; für Fahrzeuge mit verstärktem Fahrwerk	1	24.5112-0361.3	330649	L= 360 + Halter
			24.5112-0361.3	330649	L= 360 + Halter			
			24.5112-0361.3	330649	L= 360 + Halter			
			24.5112-0361.3	330649	L= 360 + Halter			
			➔	S 16194400→; Nutzlast ab [kg] 1.400 Nutzlast bis [kg] 1.800; + ABS; für Fahrzeuge mit Scheibenbremse an der Hinterachse	2	83.6401-0159.3	330746	L= 160



PEUGEOT - BOXER Pritsche/Fahrgestell (ZCT_) 03/94 → 04/02

Bremsschlauch

2.8 D	64	01/99 → 02/02	➔	S 16205353→; Nutzlast ab [kg] 1.400 Nutzlast bis [kg] 1.800; - ABS; für Fahrzeuge mit Scheibenbremse an der Hinterachse	2	83.6401-0159.3 330746	L= 160
2.8 HDi	93	10/00 → 11/01	←	S 15866410→; → 10/01; Nutzlast ab [kg] 1.400 Nutzlast bis [kg] 1.800	2	24.5112-0461.3 330616 24.5112-0466.3 330579	L= 460 L= 462
			←	11/00→; → S 15866409; Nutzlast ab [kg] 1.400 Nutzlast bis [kg] 1.800	2	24.5112-0465.3 330526 24.5112-0466.3 330579	L= 465 L= 462
			←	11/01→; Nutzlast ab [kg] 1.400 Nutzlast bis [kg] 1.800	2	24.5112-0470.3 331460 24.5112-0477.3 331299	L= 470 L= 477
			➔	11/00 → 10/01; Nutzlast ab [kg] 1.400 Nutzlast bis [kg] 1.800; + ABS; für Fahrzeuge ohne verstärktes Fahrwerk; ☐		24.5112-0315.3 330509	L= 315
			➔	11/00 → 10/01; Nutzlast ab [kg] 1.400 Nutzlast bis [kg] 1.800; - ABS; für Fahrzeuge ohne verstärktes Fahrwerk	1	24.5112-0340.3 330511	L= 340
			➔	11/01→; Nutzlast ab [kg] 1.400 Nutzlast bis [kg] 1.800; - ABS; für Fahrzeuge mit Trommelbremse an der Hinterachse	1	24.5112-0361.3 330649	L= 360 + Halter
			➔	11/00 → 10/01; Nutzlast ab [kg] 1.400 Nutzlast bis [kg] 1.800; - ABS; für Fahrzeuge mit verstärktem Fahrwerk	1	24.5112-0361.3 330649	L= 360 + Halter
			➔	11/01→; Nutzlast ab [kg] 1.400 Nutzlast bis [kg] 1.800; für Fahrzeuge mit Scheibenbremse an der Hinterachse	2	83.6401-0159.3 330746	L= 160

PEUGEOT - EXPERT (224_) 10/95 → 12/06

Bremssattel

1.6	58	02/96 → 09/00	←	→Orga 09792; ☐		24.3571-1709.5 240153	TRW - Halter
1.8	74	10/96 → 09/00	←	→Orga 09792; ☐		24.3571-1710.5 240154	TRW - Halter
1.9 TD	66	02/96 → 09/00	←	→Orga 09792; ☐		24.3571-1710.5 240154	TRW - Halter
2.0	100	07/00 → 12/06	←	Orga 09793→; ☐		24.3601-1711.5 240938	TRW - Halter
2.0 HDi	69	10/00 → 10/06	←	Orga 09793→; ☐		24.3601-1712.5 240939	TRW - Halter
2.0 HDi	80	07/00 → 12/06	←	Orga 09793→; ☐		24.3601-1712.5 240939	TRW - Halter
2.0 HDi 16V	80	07/00 → 12/06	←	Orga 09793→; ☐		24.3601-1712.5 240939	TRW - Halter
1.9 D	51	12/03 → 12/06	←	→Orga 09155; ☐		24.3571-1709.5 240153	TRW - Halter
			←	→Orga 09155; ☐		24.3571-1710.5 240154	TRW - Halter
			←	Orga 09156→; ☐		24.3571-1711.5 240159	BDX - Halter
			←	Orga 09156→; ☐		24.3571-1712.5 240160	BDX - Halter

Bremsschlauch

1.6	58	02/96 → 09/00	←	Orga 09793→	2	24.5111-0462.3 330555	L= 460
1.8	74	10/96 → 09/00	←	→Orga 09792	2	24.5118-0471.3 330528	L= 473
1.9 D	51	12/03 → 12/06	←	→Orga 09792	2	24.5118-0471.3 330528	L= 473
1.9 TD	66	02/96 → 09/00	➔		2	24.5229-0251.3 330535	L= 250
2.0	100	07/00 → 12/06	➔				
2.0 HDi	69	10/00 → 10/06	➔				
2.0 HDi	80	07/00 → 12/06	➔				
2.0 HDi 16V	80	07/00 → 12/06	➔				









































PEUGEOT - EXPERT Kasten (222) 07/95 → 03/08













































Bremssattel













































1.6	58	02/96 → 09/00	←	→Orga 09792; Nutzlast ab [kg] 800 Nutzlast bis [kg] 900; ☐		24.3571-1709.5 240153	TRW - Halter
1.8	74	10/96 → 09/00	←	→Orga 09792; Nutzlast ab [kg] 800 Nutzlast bis [kg] 900; ☐		24.3571-1710.5 240154	TRW - Halter
1.9 TD	66	02/96 → 09/00	←	→Orga 09792; Nutzlast ab [kg] 800 Nutzlast bis [kg] 900; ☐		24.3571-1710.5 240154	TRW - Halter
2.0	100	09/02 → 12/06	←	Orga 09793→; Nutzlast ab [kg] 800 Nutzlast bis [kg] 900; ☐		24.3601-1711.5 240938	TRW - Halter
2.0 HDi	69 - 80	07/00 → 12/06	←	Orga 09793→; Nutzlast ab [kg] 800 Nutzlast bis [kg] 900; ☐		24.3601-1712.5 240939	TRW - Halter
			←	Orga 09793→; Nutzlast ab [kg] 800 Nutzlast bis [kg] 900; ☐		24.3601-1712.5 240939	TRW - Halter
1.9 D 70	51	12/98 → 12/06	←	→Orga 09155; Nutzlast ab [kg] 800 Nutzlast bis [kg] 900; ☐		24.3571-1709.5 240153	TRW - Halter
			←	→Orga 09155; Nutzlast ab [kg] 800 Nutzlast bis [kg] 900; ☐		24.3571-1710.5 240154	TRW - Halter
			←	Orga 09156→; Nutzlast ab [kg] 800 Nutzlast bis [kg] 900; ☐		24.3571-1711.5 240159	BDX - Halter
			←	Orga 09156→; Nutzlast ab [kg] 800 Nutzlast bis [kg] 900; ☐		24.3571-1712.5 240160	BDX - Halter













Bremsschlauch







1.6	58	02/96 → 09/00	←	Orga 09793→	2	24.5111-0462.3 330555	L= 460
1.8	74	10/96 → 09/00	→				





































	kw					! #			
PEUGEOT - EXPERT Kasten (222) 07/95→03/08									
 Bremsschlauch									
1.9 D 70 1.9 TD 2.0 2.0 HDi	51 66 100 69 - 80	12/98→12/06 02/96→09/00 09/02→12/06 07/00→12/06	← → ← →	→Orga 09792		2 2	24.5118-0471.3 24.5229-0251.3	330528 330535	L= 473 L= 250
PEUGEOT - EXPERT Kasten (VF3A_, VF3U_, VF3X_) 01/07→									
 Bremssattel									
1.6 HDi 90 16V 1.6 HDi 90 8V	66 66	01/07→ 01/07→	← ← ← ← → →	für Fahrzeuge mit Trommelbremse an der Hinterachse;  für Fahrzeuge mit Trommelbremse an der Hinterachse;  für Fahrzeuge mit Scheibenbremse an der Hinterachse;  für Fahrzeuge mit Scheibenbremse an der Hinterachse;   			24.3451-1725.5 24.3451-1726.5 24.3481-1785.5 24.3481-1786.5 24.3414-1715.5 24.3414-1716.5	240619 240620 240595 240596 240589 240590	TRW - Halter TRW - Halter TRW - Halter TRW - Halter TRW - Halter TRW - Halter
2.0 16V 2.0 HDi 100 2.0 HDi 120 2.0 HDi 120 4x4 2.0 HDi 130 2.0 HDi 130 4x4 2.0 HDi 140 2.0 HDi 165	103 72 88 88 94 94 100 120	01/07→ 03/11→ 01/07→ 01/10→ 03/11→ 01/12→03/16 01/07→ 09/09→	← ← ← → →	       			24.3481-1785.5 24.3481-1786.5 24.3414-1715.5 24.3414-1716.5	240595 240596 240589 240590	TRW - Halter TRW - Halter TRW - Halter TRW - Halter
 Bremsschlauch									
1.6 HDi 90 16V 1.6 HDi 90 8V 2.0 16V 2.0 HDi 100 2.0 HDi 120 2.0 HDi 120 4x4 2.0 HDi 130 2.0 HDi 130 4x4 2.0 HDi 140 2.0 HDi 165	66 66 103 72 88 88 94 94 100 120	01/07→ 01/07→ 01/07→ 03/11→ 01/07→ 01/10→ 03/11→ 01/12→03/16 01/07→ 09/09→	← → →	 Orga 10934→; für verkürzten Radstand Orga 10934→; für verlängerten Radstand		2 2 2	24.5144-0455.3 24.5239-0240.3 24.5239-0355.3	331201 331170 331243	L= 455 L= 240 L= 355
PEUGEOT - EXPERT Pritsche/Fahrgestell 01/07→									
 Bremssattel									
1.6 HDi 90 16V 1.6 HDi 90 8V	66 66	01/07→ 01/07→	← ← ← ← → →	für Fahrzeuge mit Trommelbremse an der Hinterachse;  für Fahrzeuge mit Trommelbremse an der Hinterachse;  für Fahrzeuge mit Scheibenbremse an der Hinterachse;  für Fahrzeuge mit Scheibenbremse an der Hinterachse;   			24.3451-1725.5 24.3451-1726.5 24.3481-1785.5 24.3481-1786.5 24.3414-1715.5 24.3414-1716.5	240619 240620 240595 240596 240589 240590	TRW - Halter TRW - Halter TRW - Halter TRW - Halter TRW - Halter TRW - Halter
2.0 16V 2.0 HDi 120 2.0 HDi 130 2.0 HDi 140 2.0 HDi 165	103 88 94 100 120	01/07→03/16 01/07→ 03/11→ 01/07→ 09/09→	← ← ← → →	    			24.3481-1785.5 24.3481-1786.5 24.3414-1715.5 24.3414-1716.5	240595 240596 240589 240590	TRW - Halter TRW - Halter TRW - Halter TRW - Halter
 Bremsschlauch									
1.6 HDi 90 16V 1.6 HDi 90 8V 2.0 16V 2.0 HDi 120 2.0 HDi 130 2.0 HDi 140 2.0 HDi 165	66 66 103 88 94 100 120	01/07→ 01/07→ 01/07→03/16 01/07→ 03/11→ 01/07→ 09/09→	← → →	 Orga 10934→; für verkürzten Radstand Orga 10934→; für verlängerten Radstand		2 2 2	24.5144-0455.3 24.5239-0240.3 24.5239-0355.3	331201 331170 331243	L= 455 L= 240 L= 355
PEUGEOT - EXPERT Pritsche/Fahrgestell (223) 12/95→12/06									
 Bremssattel									
1.6 1.9 D 1.9 TD 2.0 HDi	58 51 66 69 - 80	02/96→09/00 06/98→09/01 02/96→09/00 10/00→10/06	← ← ←	→Orga 09792;  →Orga 09792;  Orga 09793→; 			24.3571-1709.5 24.3571-1710.5 24.3601-1711.5	240153 240154 240938	TRW - Halter TRW - Halter TRW - Halter























	kw					! #		
PEUGEOT - EXPERT Pritsche/Fahrgestell (223) 12/95→12/06								
 Bremssattel								
2.0 HDi	80	10/00→10/06	←	Orga 09793→; 			24.3601-1712.5 240939	TRW - Halter
 Bremsschlauch								
1.6	58	02/96→09/00	←	Orga 09793→	2	24.5111-0462.3 330555	L= 460	
1.9 D	51	06/98→09/01	←	→Orga 09792	2	24.5118-0471.3 330528	L= 473	
1.9 TD	66	02/96→09/00	←		2	24.5229-0251.3 330535	L= 250	
2.0 HDi	69 - 80	10/00→10/06	→		2			
2.0 HDi	80	10/00→10/06	→		2			
PEUGEOT - EXPERT TEPEE (VF3X_) 01/07→								
 Bremssattel								
1.6 HDi 90 16V	66	01/07→03/16	←	für Fahrzeuge mit Trommelbremse an der Hinterachse; 		24.3451-1725.5 240619		TRW - Halter
1.6 HDi 90 8V	66	01/07→03/16	←	für Fahrzeuge mit Trommelbremse an der Hinterachse; 		24.3451-1726.5 240620		TRW - Halter
			←	für Fahrzeuge mit Scheibenbremse an der Hinterachse; 		24.3481-1785.5 240595		TRW - Halter
			←	für Fahrzeuge mit Scheibenbremse an der Hinterachse; 		24.3481-1786.5 240596		TRW - Halter
			→			24.3414-1715.5 240589		TRW - Halter
			→			24.3414-1716.5 240590		TRW - Halter
2.0 16V	103	01/07→03/16	←			24.3481-1785.5 240595		TRW - Halter
2.0 HDi 100	72	03/11→03/16	←			24.3481-1786.5 240596		TRW - Halter
2.0 HDi 120	88	01/07→03/16	←			24.3481-1786.5 240596		TRW - Halter
2.0 HDi 120 4x4	88	01/07→03/16	→			24.3414-1715.5 240589		TRW - Halter
2.0 HDi 130	94	03/11→	→			24.3414-1716.5 240590		TRW - Halter
2.0 HDi 130 4x4	94	03/11→03/16	→			24.3414-1716.5 240590		TRW - Halter
2.0 HDi 140	100	01/07→						
2.0 HDi 165	120	09/09→						
 Bremsschlauch								
1.6 HDi 90 16V	66	01/07→03/16	←		2	24.5144-0455.3 331201	L= 455	
1.6 HDi 90 8V	66	01/07→03/16	→	Orga 10934→; für verkürzten Radstand	2	24.5239-0240.3 331170	L= 240	
2.0 16V	103	01/07→03/16	→	Orga 10934→; für verlängerten Radstand	2	24.5239-0355.3 331243	L= 355	
2.0 HDi 100	72	03/11→03/16	→		2			
2.0 HDi 120	88	01/07→03/16	→		2			
2.0 HDi 120 4x4	88	01/07→03/16	→		2			
2.0 HDi 130	94	03/11→	→		2			
2.0 HDi 130 4x4	94	03/11→03/16	→		2			
2.0 HDi 140	100	01/07→			2			
2.0 HDi 165	120	09/09→			2			
PEUGEOT - PARTNER Großraumlimousine (5_, G_) 05/96→								
 Bremssattel								
1.1	44	06/96→10/02	←	10/02→; 		24.3541-1771.5 240239		BOS - Halter
			←	10/02→; 		24.3541-1772.5 240240		BOS - Halter
			←	07/96→ 09/02; 		24.3541-1777.5 240247		TRW - Halter
			←	07/96→ 09/02; 		24.3541-1778.5 240248		TRW - Halter
1.4	54	11/02→10/06	←			24.3541-1771.5 240239		BOS - Halter
1.9 D 4x4	51	04/04→08/05	←			24.3541-1772.5 240240		BOS - Halter
1.4	55	06/96→12/15	←	10/02→ 03/08; 		24.3541-1771.5 240239		BOS - Halter
			←	10/02→ 03/08; 		24.3541-1772.5 240240		BOS - Halter
			←	07/96→ 09/02; 		24.3541-1777.5 240247		TRW - Halter
			←	07/96→ 09/02; 		24.3541-1778.5 240248		TRW - Halter
1.6 16V	80	07/01→03/08	←	→Orga 09127; 		24.3541-1757.5 240934		TRW - Halter
1.6 Flexfuel	80	09/00→10/02	←	→Orga 09127; 		24.3541-1758.5 240935		TRW - Halter
2.0 HDi 4x4	66	04/04→08/05	←	Orga 09128→; + ESP; 		24.3541-1761.5 240233		- Halter
			←	Orga 09128→; + ESP; 		24.3541-1762.5 240234		- Halter
			←	Orga 09128→; - ESP; 		24.3541-1771.5 240239		BOS - Halter
			←	Orga 09128→; - ESP; 		24.3541-1772.5 240240		BOS - Halter
			→	+ ESP; 		24.3387-1711.5 240868		TRW - Halter
			→	+ ESP; 		24.3387-1712.5 240869		TRW - Halter
1.6 HDi 75	55	08/05→07/08	←	→ 03/08; + ESP; 		24.3541-1761.5 240233		- Halter
			←	→ 03/08; + ESP; 		24.3541-1762.5 240234		- Halter
→								

	kw					! #		
PEUGEOT - PARTNER Großraumlimousine (5_, G_) 05/96→								
 Bremssattel								
1.6 HDi 75	55	08/05→07/08	←	→ 03/08; - ESP; 		24.3541-1771.5	240239	BOS - Halter
			←	→ 03/08; - ESP; 		24.3541-1772.5	240240	BOS - Halter
			→	→ 03/08; + ESP; 		24.3387-1711.5	240868	TRW - Halter
			→	→ 03/08; + ESP; 		24.3387-1712.5	240869	TRW - Halter
1.6 HDi 90	66	08/05→12/15	←	02/06→ 03/08; + ESP; 		24.3541-1761.5	240233	- Halter
			←	02/06→ 03/08; + ESP; 		24.3541-1762.5	240234	- Halter
			←	02/06→ 03/08; - ESP; 		24.3541-1771.5	240239	BOS - Halter
			←	02/06→ 03/08; - ESP; 		24.3541-1772.5	240240	BOS - Halter
			→	02/06→ 03/08; + ESP; 		24.3387-1711.5	240868	TRW - Halter
			→	02/06→ 03/08; + ESP; 		24.3387-1712.5	240869	TRW - Halter
1.6 HDi 92	68	11/09→12/10	←			24.3541-1771.5	240239	BOS - Halter
			←			24.3541-1772.5	240240	BOS - Halter
			→			24.3387-1711.5	240868	TRW - Halter
			→			24.3387-1712.5	240869	TRW - Halter
1.8	66	05/97→12/02	←	→Orga 09127; 		24.3541-1757.5	240934	TRW - Halter
			←	→Orga 09127; 		24.3541-1758.5	240935	TRW - Halter
			←	Orga 09128→; 		24.3541-1771.5	240239	BOS - Halter
			←	Orga 09128→; 		24.3541-1772.5	240240	BOS - Halter
1.9 D	50	06/96→12/02	←	07/96→; →Orga 09127; 		24.3541-1757.5	240934	TRW - Halter
			←	07/96→; →Orga 09127; 		24.3541-1758.5	240935	TRW - Halter
			←	Orga 09128→; 		24.3541-1771.5	240239	BOS - Halter
			←	Orga 09128→; 		24.3541-1772.5	240240	BOS - Halter
1.9 D	51	01/99→07/08	←	→Orga 09127; 		24.3541-1757.5	240934	TRW - Halter
			←	→Orga 09127; 		24.3541-1758.5	240935	TRW - Halter
			←	Orga 09128→; → 03/08; 		24.3541-1771.5	240239	BOS - Halter
			←	Orga 09128→; → 03/08; 		24.3541-1772.5	240240	BOS - Halter
2.0 HDI	66	02/00→07/08	←	→Orga 09127; 		24.3541-1757.5	240934	TRW - Halter
			←	→Orga 09127; 		24.3541-1758.5	240935	TRW - Halter
			←	Orga 09128→; → 03/08; + ESP; 		24.3541-1761.5	240233	- Halter
			←	Orga 09128→; → 03/08; + ESP; 		24.3541-1762.5	240234	- Halter
			←	Orga 09128→; → 03/08; - ESP; 		24.3541-1771.5	240239	BOS - Halter
			←	Orga 09128→; → 03/08; - ESP; 		24.3541-1772.5	240240	BOS - Halter
			→	→ 03/08; + ESP; 		24.3387-1711.5	240868	TRW - Halter
			→	→ 03/08; + ESP; 		24.3387-1712.5	240869	TRW - Halter
Electric	28	01/98→12/01	←			24.3541-1757.5	240934	TRW - Halter
			←			24.3541-1758.5	240935	TRW - Halter
 Bremsschlauch								
1.1 1.9 D	44	06/96→10/02	←	07/96→	2	24.5111-0438.3	330568	L= 445
	50	06/96→12/02	→	07/96→; →Orga 09533	2	24.5229-0255.3	330581	L= 255
			→	Orga 09534→	2	24.5246-0260.3	330782	L= 260
1.4	55	06/96→12/15	←	07/96→ 03/08	2	24.5111-0438.3	330568	L= 445
			→	07/96→; →Orga 09533	2	24.5229-0255.3	330581	L= 255
			→	Orga 09534→; → 03/08	2	24.5246-0260.3	330782	L= 260
1.6 16V 1.6 Flexfuel 2.0 HDi 4x4	80	07/01→03/08	←	- ESP	2	24.5111-0438.3	330568	L= 445
	80	09/00→10/02	←	+ ESP	2	24.5111-0460.3	330603	L= 460
	66	04/04→08/05	→	→Orga 09533	2	24.5229-0255.3	330581	L= 255
			→	Orga 09534→	2	24.5246-0260.3	330782	L= 260
1.6 HDi 75	55	08/05→07/08	←	→ 03/08; - ESP	2	24.5111-0438.3	330568	L= 445
			←	→ 03/08; + ESP	2	24.5111-0460.3	330603	L= 460
			→	→ 03/08	2	24.5246-0260.3	330782	L= 260
1.6 HDi 90	66	08/05→12/15	←	02/06→ 03/08; - ESP	2	24.5111-0438.3	330568	L= 445
			←	02/06→ 03/08; + ESP	2	24.5111-0460.3	330603	L= 460
→								













	kw					! #		
PEUGEOT - PARTNER Großraumlimousine (5_, G_) 05/96→								
 Bremsschlauch								
1.6 HDi 90	66	08/05→12/15	➔	02/06→ 03/08		2	24.5246-0260.3 330782	L= 260
1.6 HDi 92	68	11/09→12/10	➔	- ESP		2	24.5111-0438.3 330568	L= 445
			➔	+ ESP		2	24.5111-0460.3 330603	L= 460
			➔			2	24.5246-0260.3 330782	L= 260
1.8	66	05/97→12/02	➔			2	24.5111-0438.3 330568	L= 445
			➔	→Orga 09533		2	24.5229-0255.3 330581	L= 255
			➔	Orga 09534→		2	24.5246-0260.3 330782	L= 260
1.9 D	51	01/99→07/08	➔	→ 03/08		2	24.5111-0438.3 330568	L= 445
			➔	→Orga 09533		2	24.5229-0255.3 330581	L= 255
			➔	Orga 09534→; → 03/08		2	24.5246-0260.3 330782	L= 260
2.0 HDI	66	02/00→07/08	➔	→ 03/08; - ESP		2	24.5111-0438.3 330568	L= 445
			➔	→ 03/08; + ESP		2	24.5111-0460.3 330603	L= 460
			➔	→Orga 09533		2	24.5229-0255.3 330581	L= 255
			➔	Orga 09534→; → 03/08		2	24.5246-0260.3 330782	L= 260
Electric	28	01/98→12/01	➔			2	24.5111-0438.3 330568	L= 445
			➔			2	24.5229-0255.3 330581	L= 255
PEUGEOT - PARTNER Kasten/Großraumlimousine 04/08→								
 Bremssattel								
1.2 THP	81	02/16→	➔				24.3601-9717.5 241050	ATE - Halter
1.6	66 -	04/08→	➔				24.3601-9718.5 241051	ATE - Halter
	88							
1.6 BlueHDi 100	73	04/15→	➔				24.3387-1751.5 241547	TRW - Halter + FSB
1.6 BlueHDi 100 4x4	73	04/15→	➔					
1.6 BlueHDi 120	88	04/15→	➔				24.3387-1752.5 241548	TRW - Halter + FSB
1.6 HDi	55 -	04/08→						
	84							
1.6 HDi 16V	66 -	04/08→						
	68							
1.6 HDi 16V 4x4	66	04/12→						
1.6 HDi 4x4	84	07/12→						
1.6 HDi 90	68	04/10→						
Électrique	49	06/13→						
1.6 HDi / BlueHDi 75	55	07/11→	➔	01/15→; 			24.3601-9717.5 241050	ATE - Halter
			➔	01/15→; 			24.3601-9718.5 241051	ATE - Halter
			➔	01/15→; 			24.3387-1751.5 241547	TRW - Halter + FSB
			➔	01/15→; 			24.3387-1752.5 241548	TRW - Halter + FSB
Feder, Bremssattel								
1.2 THP	81	02/16→	➔				11.8116-0356.1 390586	ATE
1.6 HDi	82	08/10→						
1.6 HDi 4x4	84	07/12→						
1.6	66 -	04/08→	➔			2	11.8116-0356.1 390586	ATE
	88							
1.6 BlueHDi 100	73	04/15→						
1.6 BlueHDi 100 4x4	73	04/15→						
1.6 BlueHDi 120	88	04/15→						
1.6 HDi	55 -	04/08→						
	84							
1.6 HDi 16V	66 -	04/08→						
	68							
1.6 HDi 16V 4x4	66	04/12→						
1.6 HDi 90	68	04/10→						
Électrique	49	06/13→						
1.6 HDi / BlueHDi 75	55	07/11→	➔	01/15→		2	11.8116-0356.1 390586	ATE
Führungshülzensatz, Bremssattel								
1.2 THP	81	02/16→	➔				11.0101-5704.2 260095	ATE
1.6	66 -	04/08→						
	88							
1.6 BlueHDi 100	73	04/15→						
1.6 BlueHDi 100 4x4	73	04/15→						
1.6 BlueHDi 120	88	04/15→						
1.6 HDi	55 -	04/08→						
	84							
1.6 HDi 16V	66 -	04/08→						
	68							
1.6 HDi 16V 4x4	66	04/12→						
1.6 HDi 4x4	84	07/12→						
➔								











	kW					! #		
PEUGEOT - PARTNER Kasten/Großraumlimousine 04/08→								
Führungshülzensatz, Bremsattel								
1.6 HDi 90 Électrique	68 49	04/10→ 06/13→	←				11.0101-5704.2 260095	ATE
1.6 HDi / BlueHDi 75	55	07/11→	←	01/15→			11.0101-5704.2 260095	ATE
Führungsbolzen, Bremsattel								
1.2 THP 1.6 HDi 1.6 HDi 4x4	81 82 84	02/16→ 08/10→ 07/12→	←				11.8171-0008.1 990049	ATE
1.6 1.6 BlueHDi 100 1.6 BlueHDi 100 4x4 1.6 BlueHDi 120 1.6 HDi 1.6 HDi 16V 1.6 HDi 16V 4x4 1.6 HDi 90 Électrique	66 - 88 73 73 88 55 - 84 66 - 68 66 68 49	04/08→ 04/15→ 04/15→ 04/15→ 04/08→ 04/08→ 04/12→ 04/10→ 06/13→	←			2	11.8171-0008.1 990049	ATE
1.6 HDi / BlueHDi 75	55	07/11→	←	01/15→		2	11.8171-0008.1 990049	ATE
Bremsschlauch								
1.2 THP 1.6 1.6 BlueHDi 100 1.6 BlueHDi 100 4x4 1.6 BlueHDi 120 1.6 HDi 1.6 HDi 16V 1.6 HDi 16V 4x4 1.6 HDi 4x4 1.6 HDi 90 Électrique	81 66 - 88 73 73 88 55 - 84 66 - 68 66 84 68 49	02/16→ 04/08→ 04/15→ 04/15→ 04/15→ 04/08→ 04/08→ 04/12→ 07/12→ 04/10→ 06/13→	← →			2 2	24.5111-0424.3 331014 24.5246-0216.3 331022	L= 424,6 L= 216,6
1.6 HDi / BlueHDi 75	55	07/11→	←	01/15→		2	24.5111-0424.3 331014	L= 424,6
			→	01/15→		2	24.5246-0216.3 331022	L= 216,6
PEUGEOT - PARTNER Kasten/Großraumlimousine (5_, G_) 06/96→								
Bremssattel								
1.1	44	06/96→09/05	←	10/02→; ☐			24.3541-1771.5 240239	BOS - Halter
			←	10/02→; ☐			24.3541-1772.5 240240	BOS - Halter
			←	07/96→ 09/02; ☐			24.3541-1777.5 240247	TRW - Halter
			←	07/96→ 09/02; ☐			24.3541-1778.5 240248	TRW - Halter
1.4 1.4 CNG 1.6 HDi 75	48 - 54 55 55	11/02→12/10 04/03→10/06 08/05→07/08	←	☐			24.3541-1771.5 240239	BOS - Halter
			←	☐			24.3541-1772.5 240240	BOS - Halter
1.4	55	06/96→12/15	←	10/02→ 03/08; ☐			24.3541-1771.5 240239	BOS - Halter
			←	10/02→ 03/08; ☐			24.3541-1772.5 240240	BOS - Halter
			←	07/96→ 09/02; ☐			24.3541-1777.5 240247	TRW - Halter
			←	07/96→ 09/02; ☐			24.3541-1778.5 240248	TRW - Halter
1.6 1.6 Bioflex	80 80	09/00→10/02 09/00→10/02	←	☐			24.3541-1757.5 240934	TRW - Halter
			←	☐			24.3541-1758.5 240935	TRW - Halter
1.6 HDi 90	66	08/05→12/15	←	→ 03/08; ☐			24.3541-1771.5 240239	BOS - Halter
			←	→ 03/08; ☐			24.3541-1772.5 240240	BOS - Halter
1.6 HDi 92	68	11/09→12/10	←	☐			24.3541-1771.5 240239	BOS - Halter
			←	☐			24.3541-1772.5 240240	BOS - Halter
			→	☐			24.3387-1711.5 240868	TRW - Halter
			→	☐			24.3387-1712.5 240869	TRW - Halter
1.8	66	03/97→08/00	←	☐			24.3541-1757.5 240934	TRW - Halter
			←	☐			24.3541-1777.5 240247	TRW - Halter
			←	☐			24.3541-1758.5 240935	TRW - Halter
			←	☐			24.3541-1778.5 240248	TRW - Halter
1.8 D 1.9 D →	43 51	06/96→12/02 06/96→12/02	←	07/96→; →Orga 09127; ☐			24.3541-1757.5 240934	TRW - Halter

	kw					! #		
PEUGEOT - PARTNER Kasten/Großraumlimousine (5_, G_) 06/96→								
Bremssattel								
1.8 D 1.9 D	43 51	06/96→12/02 06/96→12/02	←	07/96→; →Orga 09127; 		24.3541-1758.5	240935	TRW - Halter
			←	Orga 09128→; 		24.3541-1771.5	240239	BOS - Halter
			←	Orga 09128→; 		24.3541-1772.5	240240	BOS - Halter
1.9 D	51	06/96→12/15	←	07/96→; →Orga 09127; 		24.3541-1757.5	240934	TRW - Halter
			←	07/96→; →Orga 09127; 		24.3541-1758.5	240935	TRW - Halter
			←	Orga 09128→; → 03/08; 		24.3541-1771.5	240239	BOS - Halter
			←	Orga 09128→; → 03/08; 		24.3541-1772.5	240240	BOS - Halter
1.9 D 4x4	51	04/04→07/11	←	→Orga 09127; 		24.3541-1757.5	240934	TRW - Halter
			←	→Orga 09127; 		24.3541-1758.5	240935	TRW - Halter
			←	Orga 09128→; 		24.3541-1771.5	240239	BOS - Halter
			←	Orga 09128→; 		24.3541-1772.5	240240	BOS - Halter
2.0 HDi	66	04/00→07/08	←	→Orga 09127; 		24.3541-1757.5	240934	TRW - Halter
			←	→Orga 09127; 		24.3541-1758.5	240935	TRW - Halter
			←	Orga 09128→; → 03/08; + ESP; 		24.3541-1761.5	240233	- Halter
			←	Orga 09128→; → 03/08; + ESP; 		24.3541-1762.5	240234	- Halter
			←	Orga 09128→; → 03/08; - ESP; 		24.3541-1771.5	240239	BOS - Halter
			←	Orga 09128→; → 03/08; - ESP; 		24.3541-1772.5	240240	BOS - Halter
			→	→ 03/08; + ESP; 		24.3387-1711.5	240868	TRW - Halter
			→	→ 03/08; + ESP; 		24.3387-1712.5	240869	TRW - Halter
2.0 HDi 4x4	66	04/04→08/05	←	→Orga 09127; 		24.3541-1757.5	240934	TRW - Halter
			←	→Orga 09127; 		24.3541-1758.5	240935	TRW - Halter
			←	Orga 09128→; + ESP; 		24.3541-1761.5	240233	- Halter
			←	Orga 09128→; + ESP; 		24.3541-1762.5	240234	- Halter
			←	Orga 09128→; - ESP; 		24.3541-1771.5	240239	BOS - Halter
			←	Orga 09128→; - ESP; 		24.3541-1772.5	240240	BOS - Halter
			→	+ ESP; 		24.3387-1711.5	240868	TRW - Halter
			→	+ ESP; 		24.3387-1712.5	240869	TRW - Halter
Electric	25	06/96→12/02	←	01/98→; 		24.3541-1771.5	240239	BOS - Halter
			←	01/98→; 		24.3541-1772.5	240240	BOS - Halter
Bremsschlauch								
1.1 1.8 D 1.9 D	44 43 51	06/96→09/05 06/96→12/02 06/96→12/02	←	07/96→	2	24.5111-0438.3	330568	L= 445
			→	07/96→; →Orga 09533	2	24.5229-0255.3	330581	L= 255
			→	Orga 09534→	2	24.5246-0260.3	330782	L= 260
1.4 1.4 CNG 1.9 D 4x4	48 - 54 55 51	11/02→12/10 04/03→10/06 04/04→07/11	←		2	24.5111-0438.3	330568	L= 445
			→	→Orga 09533	2	24.5229-0255.3	330581	L= 255
			→	Orga 09534→	2	24.5246-0260.3	330782	L= 260
1.4 1.9 D	55 51	06/96→12/15 06/96→12/15	←	07/96→ 03/08	2	24.5111-0438.3	330568	L= 445
			→	07/96→; →Orga 09533	2	24.5229-0255.3	330581	L= 255
			→	Orga 09534→; → 03/08	2	24.5246-0260.3	330782	L= 260
1.6 1.6 Bioflex	80 80	09/00→10/02 09/00→10/02	←		2	24.5111-0438.3	330568	L= 445
1.6 HDi 75	55	08/05→07/08	←		2	24.5111-0438.3	330568	L= 445
			→		2	24.5246-0260.3	330782	L= 260
1.6 HDi 90	66	08/05→12/15	←	→ 03/08	2	24.5111-0438.3	330568	L= 445
			→	→ 03/08	2	24.5246-0260.3	330782	L= 260
1.6 HDi 92	68	11/09→12/10	←	- ESP	2	24.5111-0438.3	330568	L= 445
			←	+ ESP	2	24.5111-0460.3	330603	L= 460
			→		2	24.5246-0260.3	330782	L= 260
1.8	66	03/97→08/00	←		2	24.5111-0438.3	330568	L= 445
			→		2	24.5229-0255.3	330581	L= 255
2.0 HDi	66	04/00→07/08	←	→ 03/08; - ESP	2	24.5111-0438.3	330568	L= 445
			←	→ 03/08; + ESP	2	24.5111-0460.3	330603	L= 460
			→	→Orga 09533	2	24.5229-0255.3	330581	L= 255
→								







	kw			 	! #		
PEUGEOT - PARTNER Kasten/Großraumlimousine (5_, G_) 06/96→							
 Bremsschlauch							
2.0 HDi	66	04/00→07/08	➡	Orga 09534→; → 03/08	2	24.5246-0260.3 330782	L= 260
2.0 HDi 4x4	66	04/04→08/05	⬅	- ESP	2	24.5111-0438.3 330568	L= 445
			⬅	+ ESP	2	24.5111-0460.3 330603	L= 460
			➡	→Orga 09533	2	24.5229-0255.3 330581	L= 255
			➡	Orga 09534→	2	24.5246-0260.3 330782	L= 260
Electric	25	06/96→12/02	⬅	01/98→	2	24.5111-0438.3 330568	L= 445
			➡	01/98→; →Orga 09533	2	24.5229-0255.3 330581	L= 255
			➡	Orga 09534→	2	24.5246-0260.3 330782	L= 260
PEUGEOT - PARTNER Kasten/Großraumlimousine (K9) 09/18→							
 Bremssattel							
1.2 PureTech 110	81	07/19→	⬅	für Bremsscheibendurchmesser [mm]: 304; →Orga 16246; 	2	24.3601-9701.5 241585	ATE - Halter
1.2 PureTech 130	96	07/19→					
1.5 BlueHDi 100	75	07/19→	⬅	für Bremsscheibendurchmesser [mm]: 304; →Orga 16246; 	2	24.3601-9702.5 241586	ATE - Halter
1.5 BlueHDi 130	96	09/18→					
1.5 BlueHDi 130 4x4	96	09/18→					
1.5 BlueHDi 75	55	07/19→					
1.6 BlueHDi 100	73	09/18→					
1.6 BlueHDi 75	55	09/18→					
e-Partner	100	07/21→					
Feder, Bremssattel							
1.2 PureTech 110	81	07/19→	⬅	für Bremsscheibendurchmesser [mm]: 283	2	11.8116-0237.1 390509	ATE
1.2 PureTech 130	96	07/19→					
1.5 BlueHDi 100	75	07/19→					
1.5 BlueHDi 130	96	09/18→					
1.5 BlueHDi 130 4x4	96	09/18→					
1.5 BlueHDi 75	55	07/19→					
1.6 BlueHDi 100	73	09/18→					
1.6 BlueHDi 75	55	09/18→					
e-Partner	100	07/21→					
Führungshülzensatz, Bremssattel							
1.2 PureTech 110	81	07/19→	⬅		2	11.0101-5407.2 260011	ATE
1.2 PureTech 130	96	07/19→					
1.5 BlueHDi 100	75	07/19→					
1.5 BlueHDi 130	96	09/18→					
1.5 BlueHDi 130 4x4	96	09/18→					
1.5 BlueHDi 75	55	07/19→					
1.6 BlueHDi 100	73	09/18→					
1.6 BlueHDi 75	55	09/18→					
e-Partner	100	07/21→					
Führungsbolzen, Bremssattel							
1.2 PureTech 110	81	07/19→	⬅		2	11.8171-0008.1 990049	ATE
1.2 PureTech 130	96	07/19→					
1.5 BlueHDi 100	75	07/19→					
1.5 BlueHDi 130	96	09/18→					
1.5 BlueHDi 130 4x4	96	09/18→					
1.5 BlueHDi 75	55	07/19→					
1.6 BlueHDi 100	73	09/18→					
1.6 BlueHDi 75	55	09/18→					
e-Partner	100	07/21→					
PEUGEOT - PARTNER ORIGIN Großraumlimousine (G_) 07/08→12/13							
 Bremssattel							
1.4	55	07/08→12/13	⬅		2	24.3541-1771.5 240239	BOS - Halter
1.6 HDi 75	55	08/08→12/13	⬅			24.3541-1772.5 240240	BOS - Halter
1.9 D	51	08/08→12/13	➡			24.3387-1711.5 240868	TRW - Halter
			➡			24.3387-1712.5 240869	TRW - Halter
1.6 16V	81	09/11→12/13	⬅	für Bremsscheibendurchmesser [mm]: 283; 		24.3541-1761.5 240233	- Halter
			⬅	für Bremsscheibendurchmesser [mm]: 283; 		24.3541-1762.5 240234	- Halter
			⬅	für Bremsscheibendurchmesser [mm]: 266; 		24.3541-1771.5 240239	BOS - Halter
			⬅	für Bremsscheibendurchmesser [mm]: 266; 		24.3541-1772.5 240240	BOS - Halter
			➡			24.3387-1711.5 240868	TRW - Halter
			➡			24.3387-1712.5 240869	TRW - Halter
→							













	kw			 	! #		
PEUGEOT - PARTNER ORIGIN Großraumlimousine (G_) 07/08→12/13							
 Bremsschlauch							
1.4	55	07/08→12/13	←		2	24.5111-0438.3 330568	L= 445
1.6 16V	81	09/11→12/13					
1.6 HDi 75	55	08/08→12/13	→		2	24.5246-0260.3 330782	L= 260
1.9 D	51	08/08→12/13					
PEUGEOT - PARTNER ORIGIN Kasten/Großraumlimousine (G_) 07/08→12/15							
 Bremssattel							
1.4	55	08/08→12/15	←	<input type="checkbox"/>		24.3541-1771.5 240239	BOS - Halter
1.6 HDi 75	55	08/08→12/15	←	<input type="checkbox"/>		24.3541-1772.5 240240	BOS - Halter
1.6 HDi 90	66	08/08→12/15	←	<input type="checkbox"/>		24.3541-1771.5 240239	BOS - Halter
1.9 D	51	08/08→12/15	→	<input type="checkbox"/>		24.3387-1711.5 240868	TRW - Halter
Electric	42	01/11→12/12	→	<input type="checkbox"/>		24.3387-1712.5 240869	TRW - Halter
1.6	81	09/11→12/15	←	für Bremsscheibendurchmesser [mm]: 283; <input type="checkbox"/>		24.3541-1761.5 240233	- Halter
			←	für Bremsscheibendurchmesser [mm]: 283; <input type="checkbox"/>		24.3541-1762.5 240234	- Halter
			←	für Bremsscheibendurchmesser [mm]: 266; <input type="checkbox"/>		24.3541-1771.5 240239	BOS - Halter
			←	für Bremsscheibendurchmesser [mm]: 266; <input type="checkbox"/>		24.3541-1772.5 240240	BOS - Halter
			→	<input type="checkbox"/>		24.3387-1711.5 240868	TRW - Halter
			→	<input type="checkbox"/>		24.3387-1712.5 240869	TRW - Halter
 Bremsschlauch							
1.4	55	08/08→12/15	←		2	24.5111-0438.3 330568	L= 445
1.6	81	09/11→12/15					
1.6 HDi 75	55	08/08→12/15	→		2	24.5246-0260.3 330782	L= 260
1.6 HDi 90	66	08/08→12/15					
1.9 D	51	08/08→12/15					
Electric	42	01/11→12/12					
PEUGEOT - PARTNER Pritsche/Fahrgestell 01/09→							
 Bremssattel							
1.6 BlueHdi 100	73	04/15→	←	<input type="checkbox"/>		24.3601-9717.5 241050	ATE - Halter
1.6 HDi	55 - 66	01/09→	←	<input type="checkbox"/>		24.3601-9718.5 241051	ATE - Halter
1.6 HDi 16V	66	01/09→	→	<input type="checkbox"/>		24.3387-1751.5 241547	TRW - Halter + FSB
			→	<input type="checkbox"/>		24.3387-1752.5 241548	TRW - Halter + FSB
Feder, Bremssattel							
1.6 BlueHdi 100	73	04/15→	←		2	11.8116-0356.1 390586	ATE
1.6 HDi	55 - 66	01/09→					
1.6 HDi 16V	66	01/09→					
Führungshülzensatz, Bremssattel							
1.6 BlueHdi 100	73	04/15→	←			11.0101-5704.2 260095	ATE
1.6 HDi	55 - 66	01/09→					
1.6 HDi 16V	66	01/09→					
Führungsbolzen, Bremssattel							
1.6 BlueHdi 100	73	04/15→	←		2	11.8171-0008.1 990049	ATE
1.6 HDi	55 - 66	01/09→					
1.6 HDi 16V	66	01/09→					
 Bremsschlauch							
1.6 BlueHdi 100	73	04/15→	←		2	24.5111-0424.3 331014	L= 424,6
1.6 HDi	55 - 66	01/09→					
1.6 HDi 16V	66	01/09→	→		2	24.5246-0216.3 331022	L= 216,6
PEUGEOT - PARTNER Pritsche/Fahrgestell (5_, G_) 03/97→07/08							
 Bremssattel							
1.6	80	09/00→05/08	←	<input type="checkbox"/>		24.3541-1757.5 240934	TRW - Halter
			←	<input type="checkbox"/>		24.3541-1758.5 240935	TRW - Halter
1.6 HDi 75	55	02/06→07/08	←	<input type="checkbox"/>		24.3541-1771.5 240239	BOS - Halter
			←	<input type="checkbox"/>		24.3541-1772.5 240240	BOS - Halter
1.8	66	03/97→08/00	←	<input type="checkbox"/>		24.3541-1757.5 240934	TRW - Halter
→							







	kW					! #		
PEUGEOT - PARTNER Pritsche/Fahrgestell (5_, G_) 03/97→07/08								
 Bremssattel								
1.8	66	03/97→08/00	←	☐			24.3541-1777.5 240247	TRW - Halter
			←	☐			24.3541-1758.5 240935	TRW - Halter
							24.3541-1778.5 240248	TRW - Halter
1.9 D	51	01/99→07/08	←	→Orga 09127; ☐			24.3541-1757.5 240934	TRW - Halter
			←	→Orga 09127; ☐			24.3541-1758.5 240935	TRW - Halter
			←	Orga 09128→; → 03/08; ☐			24.3541-1771.5 240239	BOS - Halter
			←	Orga 09128→; → 03/08; ☐			24.3541-1772.5 240240	BOS - Halter
2.0 HDi	66	11/02→07/08	←	→Orga 09127; ☐			24.3541-1757.5 240934	TRW - Halter
			←	→Orga 09127; ☐			24.3541-1758.5 240935	TRW - Halter
			←	Orga 09128→; → 03/08; + ESP; ☐			24.3541-1761.5 240233	- Halter
			←	Orga 09128→; → 03/08; + ESP; ☐			24.3541-1762.5 240234	- Halter
			←	Orga 09128→; → 03/08; - ESP; ☐			24.3541-1771.5 240239	BOS - Halter
			←	Orga 09128→; → 03/08; - ESP; ☐			24.3541-1772.5 240240	BOS - Halter
			→	→ 03/08; + ESP; ☐			24.3387-1711.5 240868	TRW - Halter
			→	→ 03/08; + ESP; ☐			24.3387-1712.5 240869	TRW - Halter
 Bremsschlauch								
1.6	80	09/00→05/08	←			2	24.5111-0438.3 330568	L= 445
1.6 HDi 75	55	02/06→07/08	←			2	24.5111-0438.3 330568	L= 445
			→			2	24.5246-0260.3 330782	L= 260
1.8	66	03/97→08/00	←			2	24.5111-0438.3 330568	L= 445
			→			2	24.5229-0255.3 330581	L= 255
1.9 D	51	01/99→07/08	←	→ 03/08		2	24.5111-0438.3 330568	L= 445
			→	→Orga 09533		2	24.5229-0255.3 330581	L= 255
			→	Orga 09534→; → 03/08		2	24.5246-0260.3 330782	L= 260
2.0 HDi	66	11/02→07/08	←	→ 03/08; - ESP		2	24.5111-0438.3 330568	L= 445
			←	→ 03/08; + ESP		2	24.5111-0460.3 330603	L= 460
			→	→Orga 09533		2	24.5229-0255.3 330581	L= 255
			→	Orga 09534→; → 03/08		2	24.5246-0260.3 330782	L= 260
PEUGEOT - PARTNER TEPEE 04/08→								
 Bremssattel								
1.2 THP	81	02/16→	←	☐			24.3601-9717.5 241050	ATE - Halter
1.6 BlueHDi 100	73	12/14→	←	☐			24.3601-9718.5 241051	ATE - Halter
1.6 BlueHDi 100 4x4	73	04/15→	←	☐			24.3601-9718.5 241051	ATE - Halter
1.6 BlueHDi 120	88	12/14→	→	☐			24.3387-1751.5 241547	TRW - Halter + FSB
1.6 HDi	66 - 84	04/08→	→	☐			24.3387-1752.5 241548	TRW - Halter + FSB
1.6 HDi 16V	66	04/08→						
1.6 HDi 75	55	06/08→						
1.6 HDi 90	68	04/10→						
1.6 VTi	66 - 80	04/08→						
Électrique	49	06/13→						
1.6 HDi / BlueHDi 75	55	06/08→12/18	←	☐			24.3601-9717.5 241050	ATE - Halter
			←	☐			24.3601-9718.5 241051	ATE - Halter
			→	01/15→; ☐			24.3387-1751.5 241547	TRW - Halter + FSB
			→	01/15→; ☐			24.3387-1752.5 241548	TRW - Halter + FSB
1.6 VTi	81	09/08→	←	04/10→; ☐			24.3601-9717.5 241050	ATE - Halter
			←	04/10→; ☐			24.3601-9718.5 241051	ATE - Halter
			→	04/10→; ☐			24.3387-1751.5 241547	TRW - Halter + FSB
			→	04/10→; ☐			24.3387-1752.5 241548	TRW - Halter + FSB
1.6 VTi	88	09/09→04/16	←	☐			24.3601-9717.5 241050	ATE - Halter
			←	☐			24.3601-9718.5 241051	ATE - Halter
			→	04/10→; ☐			24.3387-1751.5 241547	TRW - Halter + FSB
			→	04/10→; ☐			24.3387-1752.5 241548	TRW - Halter + FSB
Feder, Bremssattel								
1.2 THP	81	02/16→	←			2	11.8116-0356.1 390586	ATE















	kW			 	! #			
PEUGEOT - PARTNER TEPEE 04/08 →								
Feder, Bremssattel								
1.6 BlueHDi 100	73	12/14 →	←		2	11.8116-0356.1	390586	ATE
1.6 BlueHDi 100 4x4	73	04/15 →						
1.6 BlueHDi 120	88	12/14 →						
1.6 HDi	66 - 84	04/08 →						
1.6 HDi / BlueHDi 75	55	06/08 → 12/18						
1.6 HDi 16V	66	04/08 →						
1.6 HDi 75	55	06/08 →						
1.6 HDi 90	68	04/10 →						
1.6 VTi	66 - 88	04/08 →						
1.6 VTi	81	09/08 →						
Électrique	49	06/13 →	←			11.8116-0356.1	390586	ATE
Führungshülzensatz, Bremssattel								
1.2 THP	81	02/16 →	←			11.0101-5704.2	260095	ATE
1.6 BlueHDi 100	73	12/14 →						
1.6 BlueHDi 100 4x4	73	04/15 →						
1.6 BlueHDi 120	88	12/14 →						
1.6 HDi	66 - 84	04/08 →						
1.6 HDi / BlueHDi 75	55	06/08 → 12/18						
1.6 HDi 16V	66	04/08 →						
1.6 HDi 75	55	06/08 →						
1.6 HDi 90	68	04/10 →						
1.6 VTi	66 - 88	04/08 →						
Électrique	49	06/13 →						
1.6 VTi	81	09/08 →	←	04/10 →		11.0101-5704.2	260095	ATE
Führungsbolzen, Bremssattel								
1.2 THP	81	02/16 →	←		2	11.8171-0008.1	990049	ATE
1.6 BlueHDi 100	73	12/14 →						
1.6 BlueHDi 100 4x4	73	04/15 →						
1.6 BlueHDi 120	88	12/14 →						
1.6 HDi	66 - 84	04/08 →						
1.6 HDi / BlueHDi 75	55	06/08 → 12/18						
1.6 HDi 16V	66	04/08 →						
1.6 HDi 90	68	04/10 →						
1.6 VTi	66 - 88	04/08 →						
1.6 HDi 75	55	06/08 →						
Électrique	49	06/13 →						
1.6 VTi	81	09/08 →	←	04/10 →	2	11.8171-0008.1	990049	ATE
Bremsschlauch								
1.2 THP	81	02/16 →	←		2	24.5111-0424.3	331014	L= 424,6
1.6 BlueHDi 100	73	12/14 →						
1.6 BlueHDi 100 4x4	73	04/15 →						
1.6 BlueHDi 120	88	12/14 →						
1.6 HDi	66 - 84	04/08 →						
1.6 HDi / BlueHDi 75	55	06/08 → 12/18						
1.6 HDi 16V	66	04/08 →						
1.6 HDi 75	55	06/08 →						
1.6 HDi 90	68	04/10 →						
1.6 VTi	66 - 88	04/08 →						
Électrique	49	06/13 →						
1.6 VTi	81	09/08 →	←	04/10 →	2	24.5111-0424.3	331014	L= 424,6
			→	04/10 →	2	24.5246-0216.3	331022	L= 216,6
PEUGEOT - RCZ 03/10 → 12/15								
Bremssattel								
1.6 16V	115	03/10 → 12/15	←	Bremssattelfarbe: farblos; <input type="checkbox"/>		24.3571-9939.5	241036	ATE - Halter
1.6 THP 150	110	03/11 → 12/15	←	Bremssattelfarbe: farblos; <input type="checkbox"/>		24.3571-9940.5	241037	ATE - Halter
1.6 16V	147 - 150	06/10 → 12/15	←	<input type="checkbox"/>		24.3601-9883.5	240964	ATE - Halter
			←	<input type="checkbox"/>		24.3601-9884.5	240965	ATE - Halter
2.0 HDi	120	03/10 → 12/15	←	Bremssattelfarbe: farblos; <input type="checkbox"/>		24.3571-9939.5	241036	ATE - Halter
			←	Bremssattelfarbe: farblos; <input type="checkbox"/>		24.3571-9940.5	241037	ATE - Halter
			←	Felgenreöße [Zoll]: 19; <input type="checkbox"/>		24.3601-9883.5	240964	ATE - Halter
			←	Felgenreöße [Zoll]: 19; <input type="checkbox"/>		24.3601-9884.5	240965	ATE - Halter
→								















	kw			 	! #		
PEUGEOT - RCZ 03/10→12/15							
Feder, Bremssattel							
1.6 16V	115	03/10→12/15			2	11.8116-0356.1 390586	ATE
1.6 THP 150	110	03/11→12/15					
2.0 HDi	120	03/10→12/15		Felgenreöße [Zoll]: 18	2	11.8116-0356.1 390586	ATE
Führungshülzensatz, Bremssattel							
1.6 16V	115	03/10→12/15	←			11.0101-5704.2 260095	ATE
1.6 THP 150	110	03/11→12/15					
1.6 16V	147 - 150	06/10→12/15	←			11.0101-5407.2 260011	ATE
2.0 HDi	120	03/10→12/15	←	Felgenreöße [Zoll]: 19		11.0101-5407.2 260011	ATE
			←	Felgenreöße [Zoll]: 18		11.0101-5704.2 260095	ATE
Führungsbolzen, Bremssattel							
1.6 16V	115 - 150	03/10→12/15			2	11.8171-0008.1 990049	ATE
1.6 THP 150	110	03/11→12/15					
2.0 HDi	120	03/10→12/15		Felgenreöße [Zoll]: 18	2	11.8171-0008.1 990049	ATE
				Felgenreöße [Zoll]: 19	2	11.8171-0008.1 990049	ATE
 Bremsschlauch							
1.6 16V	115 - 150	03/10→12/15	→		2	24.5246-0190.3 330697	L= 190
1.6 THP 150	110	03/11→12/15					
2.0 HDi	120	03/10→12/15					
1.6 THP 270	199	06/13→12/15	→	10/13→	2	24.5246-0190.3 330697	L= 190
PEUGEOT - RIFTER 09/18→							
 Bremssattel							
1.2 PureTech 110	81	09/18→	←	für Bremsscheibendurchmesser [mm]: 304; →Orga 16246; 		24.3601-9701.5 241585	ATE - Halter
1.2 PureTech 130	96	07/19→					
1.5 BlueHDi 100	75	09/18→	←	für Bremsscheibendurchmesser [mm]: 304; →Orga 16246; 		24.3601-9702.5 241586	ATE - Halter
1.5 BlueHDi 130	96	09/18→					
1.5 BlueHDi 75	55	09/18→					
1.6 BlueHDi 100	73	09/18→					
1.6 HDi 75 / BlueHDi 75	55	09/18→					
1.6 HDi 92	68	09/18→					
e-Rifter	100	07/21→					
Feder, Bremssattel							
1.2 PureTech 110	81	09/18→	←	für Bremsscheibendurchmesser [mm]: 283	2	11.8116-0237.1 390509	ATE
1.2 PureTech 130	96	07/19→					
1.5 BlueHDi 100	75	09/18→					
1.5 BlueHDi 130	96	09/18→					
1.5 BlueHDi 75	55	09/18→					
1.6 BlueHDi 100	73	09/18→					
1.6 HDi 75 / BlueHDi 75	55	09/18→					
1.6 HDi 92	68	09/18→					
e-Rifter	100	07/21→					
Führungshülzensatz, Bremssattel							
1.2 PureTech 110	81	09/18→	←			11.0101-5407.2 260011	ATE
1.2 PureTech 130	96	07/19→					
1.5 BlueHDi 100	75	09/18→					
1.5 BlueHDi 130	96	09/18→					
1.5 BlueHDi 75	55	09/18→					
1.6 BlueHDi 100	73	09/18→					
1.6 HDi 75 / BlueHDi 75	55	09/18→					
1.6 HDi 92	68	09/18→					
e-Rifter	100	07/21→					
Führungsbolzen, Bremssattel							
1.2 PureTech 110	81	09/18→	←		2	11.8171-0008.1 990049	ATE
1.2 PureTech 130	96	07/19→					
1.5 BlueHDi 100	75	09/18→					
1.5 BlueHDi 130	96	09/18→					
1.5 BlueHDi 75	55	09/18→					
1.6 BlueHDi 100	73	09/18→					
1.6 HDi 75 / BlueHDi 75	55	09/18→					
1.6 HDi 92	68	09/18→					
e-Rifter	100	07/21→					
POLESTAR - POLESTAR 1 (P) 03/18→							
Führungshülzensatz, Bremssattel							
PHEV AWD →	448	03/18→	→			11.0101-5407.2 260011	ATE















	kw					! #		
POLESTAR - POLESTAR 1 (P) 03/18→								
Führungsbolzen, Bremsattel								
PHEV AWD	448	03/18→	➔			11.8171-0008.1	990049	ATE
Stellelement, Feststellbremse Bremsattel								
PHEV AWD	448	03/18→	➔	☐		24.6282-2001.3	250178	ATE
			➔	☐		24.6282-2002.3	250179	ATE
POLESTAR - POLESTAR 2 (P) 02/19→								
Feder, Bremsattel								
EV	165 - 350	04/19→	➔		2	11.8116-0340.1	390595	ATE
Führungshülzensatz, Bremsattel								
EV	165 - 350	04/19→	←	Bremsengröße: 18"		11.0101-7003.2	260124	ATE
			➔			11.0101-5407.2	260011	ATE
Führungsbolzen, Bremsattel								
EV	165 - 350	04/19→	➔		2	11.8171-0008.1	990049	ATE
Stellelement, Feststellbremse Bremsattel								
EV	165 - 350	04/19→	➔	☐		24.6282-2001.3	250178	ATE
			➔	☐		24.6282-2002.3	250179	ATE
PORSCHE - 911 (991) 05/11→12/20								
Bremsschlauch								
3.0 Carrera	272	11/15→12/19	←		2	83.7839-0298.3	331528	L= 295
3.0 Carrera 4	272	11/15→12/19	➔		2	83.7839-0298.3	331528	L= 295
3.0 Carrera 4 GTS	331	03/17→12/19						
3.0 Carrera 4S	309	11/15→12/19						
3.0 Carrera GTS	331	03/17→12/19						
3.0 Carrera S	309	11/15→12/19						
3.0 Carrera T	272	01/18→12/19						
3.4 Carrera	257	12/11→12/19						
3.4 Carrera 4	257	11/12→12/19						
3.8 Carrera 4S	294	11/12→12/19						
3.8 Carrera 4S / 4 GTS	316	11/12→12/19						
3.8 Carrera S	294	05/11→12/19						
3.8 Carrera S / GTS	316	07/12→12/19						
3.8 GT2 RS	515	07/17→05/20						
3.8 GT3	350	08/13→05/17						
3.8 Turbo	383 - 397	09/13→05/20						
3.8 Turbo S	412 - 446	09/13→05/20						
4.0 GT3	368	05/17→12/20						
4.0 GT3 RS	383	05/18→12/20						
4.0 GT3 RS / R	368	04/15→12/20						
PORSCHE - 911 (992) 11/18→								
Bremsschlauch								
GT3	375	05/21→	←		2	83.7839-0298.3	331528	L= 295
			➔		2	83.7839-0298.3	331528	L= 295
GT3 RS S/T	386	09/22→	←		2	83.7839-0298.3	331528	L= 295
	386	06/23→						
PORSCHE - 911 (996) 08/97→09/05								
Bremsschlauch								
3.4 Carrera	221 - 235	08/97→07/01	←		2	83.6239-0297.3	330643	L= 295
3.4 Carrera 4	221 - 235	08/97→07/01	➔		2	83.6239-0297.3	330643	L= 295
3.6 Carrera	235	10/01→08/04						
3.6 Carrera 4	235	10/01→08/04						
3.6 Carrera 4S	254	02/03→07/04						
3.6 Carrera S	254	02/03→08/05						
3.6 GT2	340 - 355	04/01→08/05						
3.6 GT3	265 - 280	03/99→09/05						
3.6 S	331	08/04→08/05						
3.6 Turbo 4	309	06/00→08/05						
3.6 Turbo 4S	331	02/03→08/05						





























	kw			 	! #		
PORSCHE - 911 (997) 07/04→12/13							
 Bremsschlauch							
3.6 Carrera	235 - 254	07/04→12/11	←		2	83.6239-0297.3 330643	L= 295
3.6 Carrera 4	239 - 254	07/04→12/12	→		2	83.6239-0297.3 330643	L= 295
3.6 GT 2	390	09/07→12/12					
3.6 GT2 RS	456	05/10→12/12					
3.6 GT3	305	03/06→12/09					
3.6 Turbo	353	03/06→12/09					
3.8 Carrera 4S	261 - 283	07/04→12/12					
3.8 Carrera 4S / 4 GTS	300	06/09→12/12					
3.8 Carrera S	261 - 283	07/04→12/11					
3.8 Carrera S / GTS	300	06/09→12/11					
3.8 GT3	320	05/09→12/11					
3.8 GT3 RS	331	08/09→12/11					
3.8 Turbo	368	09/09→12/12					
3.8 Turbo S	390	02/10→12/12					
4.0 GT3 RS	368	07/11→12/12					
PORSCHE - 911 Cabriolet (991) 03/12→05/20							
 Bremsschlauch							
3.0 Carrera	272	11/15→12/19	←		2	83.7839-0298.3 331528	L= 295
3.0 Carrera 4	272	11/15→12/19	→		2	83.7839-0298.3 331528	L= 295
3.0 Carrera 4 GTS	331	03/17→12/19					
3.0 Carrera 4S	309	11/15→12/19					
3.0 Carrera GTS	331	03/17→12/19					
3.0 Carrera S	309	11/15→12/19					
3.4 Carrera	257	03/12→12/19					
3.4 Carrera 4	257	11/12→12/19					
3.8 Carrera 4S	294	11/12→12/19					
3.8 Carrera 4S / 4 GTS	316	11/12→12/19					
3.8 Carrera S	294	03/12→12/19					
3.8 Carrera S / GTS	316	07/12→12/19					
3.8 Turbo	383 - 397	12/13→05/20					
3.8 Turbo S	412 - 427	12/13→05/20					
PORSCHE - 911 Cabriolet (996) 08/97→08/05							
 Bremsschlauch							
3.4 Carrera	221 - 235	08/97→09/01	←		2	83.6239-0297.3 330643	L= 295
3.4 Carrera 4	221 - 235	08/97→09/01	→		2	83.6239-0297.3 330643	L= 295
3.6 Carrera	235	10/01→08/05					
3.6 Carrera 4	235	10/01→08/05					
3.6 Carrera 4S	254	06/02→08/05					
3.6 Carrera S	254	06/02→08/05					
3.6 S	331	08/04→08/05					
3.6 Turbo 4	309	10/03→08/05					
3.6 Turbo 4S	331	10/03→08/05					
PORSCHE - 911 Cabriolet (997) 04/05→12/13							
 Bremsschlauch							
3.6 Carrera	235 - 254	04/05→12/11	←		2	83.6239-0297.3 330643	L= 295
3.6 Carrera 4	239 - 254	04/05→12/12	→		2	83.6239-0297.3 330643	L= 295
3.6 Turbo	353	09/07→12/09					
3.8 Carrera 4S	261 - 283	04/05→12/12					
3.8 Carrera S	261 - 283	04/05→12/11					
3.8 Turbo	368	09/09→12/12					
3.8 Turbo S	390	02/10→12/12					
PORSCHE - 911 Speedster (991) 06/18→12/20							
 Bremsschlauch							
4.0	375	06/18→12/20	←		2	83.7839-0298.3 331528	L= 295
			→		2	83.7839-0298.3 331528	L= 295
PORSCHE - 911 Targa (991) 05/14→12/19							
 Bremsschlauch							
3.0 Carrera 4	272	11/15→12/19	→		2	83.7839-0298.3 331528	L= 295
→							

	kw			 	! #		
PORSCHE - 911 Targa (991) 05/14→12/19							
 Bremsschlauch							
3.0 Carrera 4 GTS	331	03/17→12/19	←		2	83.7839-0298.3 331528	L= 295
3.0 Carrera 4S	309	11/15→12/19	→		2	83.7839-0298.3 331528	L= 295
3.4 Carrera 4	257	05/14→12/19			2	83.7839-0298.3 331528	L= 295
3.8 Carrera 4S	294	05/14→12/19			2	83.7839-0298.3 331528	L= 295
3.8 Carrera 4S / 4 GTS	316	05/14→12/19	←	11/15→	2	83.7839-0298.3 331528	L= 295
			←		2	83.7839-0298.3 331528	L= 295
			→		2	83.7839-0298.3 331528	L= 295
PORSCHE - 911 Targa (996) 12/01→08/05							
 Bremsschlauch							
3.6	235	12/01→08/05	←		2	83.6239-0297.3 330643	L= 295
			→		2	83.6239-0297.3 330643	L= 295
PORSCHE - 911 Targa (997) 07/06→12/12							
 Bremsschlauch							
3.6 Carrera 4	239	07/06→12/08	←	11/06→	2	83.6239-0297.3 330643	L= 295
3.8 Carrera 4S	261	07/06→12/08	→	11/06→	2	83.6239-0297.3 330643	L= 295
3.6 Carrera 4	254	10/08→12/12	←		2	83.6239-0297.3 330643	L= 295
3.8 Carrera 4S	280 - 300	11/06→12/12	→		2	83.6239-0297.3 330643	L= 295
PORSCHE - BOXSTER (981) 04/12→12/16							
 Bremsschlauch							
2.7	155 - 195	04/12→05/16	←		2	83.7839-0298.3 331528	L= 295
GTS 3.4	243	02/14→05/16	→		2	83.7839-0298.3 331528	L= 295
S 3.4	232	04/12→05/16					
PORSCHE - BOXSTER (986) 09/96→12/04							
 Bremsschlauch							
2.5	150	09/96→08/99	←	→ 07/99	2	83.6239-0297.3 330643	L= 295
			→	→ 07/99	2	83.6239-0297.3 330643	L= 295
2.7	155	06/99→12/02	←	08/99→ 06/02	2	83.6239-0297.3 330643	L= 295
			→	08/99→ 06/02	2	83.6239-0297.3 330643	L= 295
2.7	162	08/99→07/02	←	→ 06/02	2	83.6239-0297.3 330643	L= 295
S 3.2	185	08/99→07/02	→	→ 06/02	2	83.6239-0297.3 330643	L= 295
2.7	168	07/02→12/04	←		2	83.6239-0297.3 330643	L= 295
S 3.2	191 - 196	07/02→12/04	→		2	83.6239-0297.3 330643	L= 295
PORSCHE - BOXSTER (987) 06/04→12/13							
 Bremsschlauch							
2.7	176	11/04→12/06	←	→ 07/06	2	83.6239-0297.3 330643	L= 295
S 3.2	206	11/04→12/06					
2.7	180	07/06→12/09	←		2	83.6239-0297.3 330643	L= 295
S 3.4	217	07/06→12/09					
2.9	155 - 188	02/09→03/12	←	→ 09/11	2	83.6239-0297.3 330643	L= 295
S 3.4	228 - 235	06/09→05/12					
S 3.4	223	08/08→12/09	←	06/09→	2	83.6239-0297.3 330643	L= 295
PORSCHE - BOXSTER Spyder (987) 09/07→12/11							
 Bremsschlauch							
3.4 RS 60	223	09/07→12/08	←	08/08→	2	83.6239-0297.3 330643	L= 295
PORSCHE - CAYENNE (9PA) 09/02→12/10							
 Bremsschlauch							
3.0 TDI	176	02/09→09/10	←	+PR 1LX	2	24.5141-0732.3 331664	L= 773
			←		2	24.5237-0515.3 331463	L= 515
			→	→ 04/10	2	83.7812-0400.3 331214	L= 400
3.2	177	08/03→09/07	←	+PR 1LX	2	24.5141-0732.3 331664	L= 773
			←		2	24.5237-0515.3 331463	L= 515
→							

	kW			 	! #		
PORSCHE - CAYENNE (9PA) 09/02→12/10							
 Bremsschlauch							
3.2	177	08/03→09/07	←	+PR 1LP	2	83.7769-0713.3 331097	L= 713
			→	10/03→	2	83.7812-0400.3 331214	L= 400
3.2	184	10/03→09/07	←	+PR 1LX	2	24.5141-0732.3 331664	L= 773
S 4.5	250	09/02→09/07	←		2	24.5237-0515.3 331463	L= 515
Turbo 4.5	331	09/02→09/07	←		2	24.5237-0515.3 331463	L= 515
Turbo 4.8	373	09/07→12/09	←	+PR 1LP	2	83.7769-0713.3 331097	L= 713
Turbo S 4.5	368 - 383	01/04→09/07	←		2	83.7812-0400.3 331214	L= 400
			→		2	83.7812-0400.3 331214	L= 400
3.6	213	02/07→09/10	←	+PR 1LX	2	24.5141-0732.3 331664	L= 773
GTS 4.8	298	10/07→09/10	←		2	24.5237-0515.3 331463	L= 515
S 4.8	283	02/07→09/10	←		2	24.5237-0515.3 331463	L= 515
Turbo S 4.8	368 - 404	02/07→09/10	←	+PR 1LP	2	83.7769-0713.3 331097	L= 713
			→	→ 04/10	2	83.7812-0400.3 331214	L= 400
PORSCHE - CAYENNE (92A) 05/10→							
 Bremsschlauch							
3.0 Diesel	155 - 193	06/10→	→		2	83.7812-0400.3 331214	L= 400
3.0 S E-Hybrid	306	05/11→05/17					
3.6	220	06/10→					
3.6 GTS	324	02/15→					
3.6 S	309	10/14→					
4.2 S Diesel	281 - 283	10/12→					
4.8 GTS	309	06/12→					
4.8 S	294	06/10→					
4.8 Turbo	368 - 397	06/10→					
4.8 Turbo S	405 - 419	10/12→					
3.0 Diesel	184	08/14→	→	10/14→	2	83.7812-0400.3 331214	L= 400
PORSCHE - CAYMAN (987) 11/05→12/13							
 Bremsschlauch							
2.7	180	07/06→12/09	←		2	83.6239-0297.3 330643	L= 295
S 3.4	217	11/05→12/09	←		2	83.6239-0297.3 330643	L= 295
2.9	155 - 195	02/09→06/13	←	→ 05/12	2	83.6239-0297.3 330643	L= 295
R 3.4	243	11/10→12/12					
S 3	223	08/08→12/12					
4 Sport	223	08/08→12/12					
S 3.4	235	02/09→06/13					
PORSCHE - MACAN (95B) 02/14→							
 Bremsschlauch							
2.0	174 - 195	05/14→	→		2	24.5140-0396.3 331372	L= 396
2.9 Turbo AWD	324	05/18→					
3.0 GTS	265	10/15→09/18					
3.0 S	250 - 260	02/14→					
3.0 S Diesel	155 - 190	02/14→09/18					
3.6 Turbo	294 - 324	02/14→					
GTS	280	12/19→					
PORSCHE - PANAMERA (970) 03/09→12/17							
 Bremsschlauch							
3.0 4S	309	07/13→10/16	→		2	83.7839-0298.3 331528	L= 295
3.0 D	155 - 184	08/11→07/13					
3.0 S	309	07/13→10/16					
3.0 S E-Hybrid	279 - 306	03/11→10/16					
3.6	220 - 228	05/10→10/16					
3.6 4	220 - 228	05/10→10/16					
4.8 4S	294 - 302	09/09→07/13					
4.8 GTS	316 - 324	01/12→10/16					
4.8 S	294	09/09→07/13					
3.0 D	221	07/13→10/16	→	01/14→	2	83.7839-0298.3 331528	L= 295
→							



	kw			 	! #		
PORSCHE - PANAMERA (970) 03/09→12/17							
 Bremsschlauch							
4.8 Turbo	368 - 397	09/09→10/16	←	für Fahrzeuge mit Keramikbremse	2	83.8569-0412.3 331489	L= 411
4.8 Turbo S	404	05/11→07/13	→		2	83.7839-0298.3 331528	L= 295
4.8 Turbo S	419	07/13→10/16	←	01/14→; für Fahrzeuge mit Keramikbremse	2	83.8569-0412.3 331489	L= 411
			→	01/14→	2	83.7839-0298.3 331528	L= 295
PROTON - WIRA 05/93→							
 Bremsschlauch							
1.3	55	08/00→	→	→ 09/05	2	24.5205-0205.3 330780	L= 205
1.5	64	08/00→					
PROTON - WIRA Hatchback (C9_L) 01/94→06/07							
 Bremsschlauch							
1.3	55	08/00→06/07	→	→ 09/05	2	24.5205-0205.3 330780	L= 205
1.5	64	08/00→06/07					
RENAULT - 19 II Cabriolet (D53_, 853_) 04/92→06/01							
 Bremssattel							
1.8	86	01/95→06/01	←	→ 03/95; <input type="checkbox"/>		24.3481-1615.5 240031	TRW - Halter
			←	→ 03/95; <input type="checkbox"/>		24.3481-1616.5 240032	TRW - Halter
Zubehörsatz, Bremssattel							
1.8	86	01/95→06/01	←	→ 03/95		24.0101-4806.2 260052	TRW
 Bremsschlauch							
1.8	86	01/95→06/01	←	→ 03/95	2	24.5111-0280.3 330389	L= 280
			→	→ 03/95; - ABS	2	24.5229-0255.3 330581	L= 255
RENAULT - ARKANA I (LCM_, LDN_) 08/19→							
 Bremssattel							
1.3 TCe 140	103	09/20→	←	<input type="checkbox"/>		24.3541-9877.5 241595	ATE - Halter
1.3 TCe 160	116	03/21→	←	<input type="checkbox"/>		24.3541-9878.5 241596	ATE - Halter
1.3 TCe 150	110	08/19→	←	<input type="checkbox"/>		24.3541-9950.5 241029	ATE - Halter
1.3 TCe 150 4x4	110	08/19→	←	<input type="checkbox"/>		24.3541-9951.5 241030	ATE - Halter
1.6	84	08/19→	←	<input type="checkbox"/>			
1.6 4x4	84	08/19→					
Halter, Bremssattel							
1.3 TCe 150	110	08/19→	←			11.8170-0002.1 260110	ATE
1.3 TCe 150 4x4	110	08/19→					
1.6	84	08/19→					
1.6 4x4	84	08/19→					
Feder, Bremssattel							
1.3 TCe 140	103	09/20→	←		2	11.8116-0356.1 390586	ATE
1.3 TCe 160	116	03/21→					
Führungsbolzen, Bremssattel							
1.3 TCe 140	103	09/20→	←			11.8171-0008.1 990049	ATE
1.3 TCe 160	116	03/21→					
 Bremsschlauch							
1.3 TCe 150	110	08/19→	←		2	24.5111-0415.3 331506	L= 415
1.3 TCe 150 4x4	110	08/19→					
1.6	84	08/19→	→		2	24.5201-0280.3 331569	L= 280
1.6 4x4	84	08/19→					
RENAULT - AUSTRAL 07/22→							
Führungsbolzen, Bremssattel							
TCe 130	96	08/22→	←		2	11.8171-0008.1 990049	ATE
TCe 140	103	07/22→					
TCe 160	116	07/22→					
RENAULT - AVANTIME (DE0_) 09/01→05/03							
 Bremssattel							
2.0 16V Turbo	120	11/01→05/03	←	<input type="checkbox"/>		24.3451-1713.5 240329	TRW - Halter
2.2 dCi	110	05/02→05/03				24.3451-1714.5 240330	TRW - Halter
3.0 V6	152	09/01→05/03	←	<input type="checkbox"/>			
→							

	kW			 	! #		
RENAULT - AVANTIME (DE0_) 09/01→05/03							
 Bremsschlauch							
2.0 16V Turbo 2.2 dCi 3.0 V6	120 110 152	11/01→05/03 05/02→05/03 09/01→05/03	→	☐	2	24.5229-0185.3 330397	L= 185
RENAULT - CAPTUR I (J5_, H5_) 06/13→							
 Bremssattel							
0.9 TCe 90	66	06/13→	←	☐		24.3541-1849.5 240707	TRW - Halter
			←	☐		24.3541-1850.5 240708	TRW - Halter
1.2 T	83 -	06/13→	←	☐		24.3541-9950.5 241029	ATE - Halter
1.2 TCe	97	02/18→	←	☐		24.3541-9951.5 241030	ATE - Halter
1.2 TCe 120	87 -	06/13→					
	88						
1.3 TCe 130	96	03/18→					
1.3 TCe 150	110	03/18→					
1.5 dCi	63	06/13→					
1.5 dCi 110	81	01/15→					
1.5 dCi 90	66	06/13→					
1.6	84	02/18→					
Halter, Bremssattel							
1.2 T	83 -	06/13→	←		2	11.8170-0002.1 260110	ATE
	85						
1.2 TCe	97	02/18→					
1.2 TCe 120	87 -	06/13→					
	88						
1.3 TCe 130	96	03/18→					
1.3 TCe 150	110	03/18→					
1.5 dCi	63	06/13→					
1.5 dCi 110	81	01/15→					
1.5 dCi 90	66	06/13→					
1.6	84	02/18→					
Feder, Bremssattel							
1.2 T	83 -	06/13→	←		2	11.8116-0356.1 390586	ATE
	85						
1.2 TCe	97	02/18→					
1.2 TCe 120	87 -	06/13→					
	88						
1.3 TCe 130	96	03/18→					
1.3 TCe 150	110	03/18→					
1.5 dCi	63	06/13→					
1.5 dCi 110	81	01/15→					
1.5 dCi 90	66	06/13→					
1.6	84	02/18→					
 Bremsschlauch							
0.9 TCe 90	66	06/13→	←	06/17→	2	24.5103-0446.3 331630	L= 470
1.2 T	83 -	06/13→	→		2	24.5201-0187.3 331590	L= 190
	85						
1.2 TCe 120	87 -	06/13→					
	88						
1.5 dCi	63	06/13→					
1.5 dCi 110	81	01/15→					
1.5 dCi 90	66	06/13→					
1.2 TCe	97	02/18→	←		2	24.5103-0446.3 331630	L= 470
1.3 TCe 130	96	03/18→	→		2	24.5201-0187.3 331590	L= 190
1.3 TCe 150	110	03/18→					
1.6	84	02/18→					
RENAULT - CAPTUR II (HF_) 01/20→							
 Bremssattel							
1.0 TCe 90 ECO-G	67	01/21→	←	☐		24.3541-9877.5 241595	ATE - Halter
Blue dCi 115	85	01/20→	←	☐		24.3541-9878.5 241596	ATE - Halter
Blue dCi 95	70	01/20→	→	☐		24.6234-1701.5 241211	TRW - Halter + eFSB
LPG	74	01/20→	→	☐		24.6234-1702.5 241212	TRW - Halter + eFSB
TCe 100	74	01/20→					
TCe 130	96	01/20→					
TCe 140	103	01/20→					
TCe 155	113	01/20→					
TCe 160	116	09/20→					
TCe 90	67	09/20→					
Feder, Bremssattel							
1.0 TCe 90 ECO-G	67	01/21→	←		2	11.8116-0356.1 390586	ATE
Blue dCi 115	85	01/20→					
Blue dCi 95	70	01/20→					
LPG	74	01/20→					
→							



RENAULT - CAPTUR II (HF_) 01/20→

Feder, Bremssattel

TCe 100	74	01/20→	←		2	11.8116-0356.1	390586	ATE
TCe 130	96	01/20→						
TCe 140	103	01/20→						
TCe 155	113	01/20→						
TCe 160	116	09/20→						
TCe 90	67	09/20→						

















Führungsbolzen, Bremssattel

1.0 TCe 90 ECO-G	67	01/21→	←			11.8171-0008.1	990049	ATE
Blue dCi 115	85	01/20→						
Blue dCi 95	70	01/20→						
LPG	74	01/20→						
TCe 100	74	01/20→						
TCe 130	96	01/20→						
TCe 140	103	01/20→						
TCe 155	113	01/20→						
TCe 160	116	09/20→						
TCe 90	67	09/20→						



































RENAULT - CLIO II (BB_, CB_) 03/98→12/16









Bremssattel













1.0 1.2 LPG	40 44	02/00→05/01 03/99→05/01	←	- ABS; <input type="checkbox"/>		24.3481-1611.5	240029	TRW - Halter
			←	- ABS; <input type="checkbox"/>		24.3481-1612.5	240030	TRW - Halter
			←	+ ABS; <input type="checkbox"/>		24.3481-1615.5	240031	TRW - Halter
			←	+ ABS; <input type="checkbox"/>		24.3481-1616.5	240032	TRW - Halter
1.2	43	09/98→02/10	←	→ 06/05; - ABS; <input type="checkbox"/>		24.3481-1611.5	240029	TRW - Halter
			←	→ 06/05; - ABS; <input type="checkbox"/>		24.3481-1612.5	240030	TRW - Halter
			←	→ 06/05; + ABS; <input type="checkbox"/>		24.3481-1615.5	240031	TRW - Halter
			←	→ 06/05; + ABS; <input type="checkbox"/>		24.3481-1616.5	240032	TRW - Halter
1.2 16V	55	06/01→08/16	←	- ABS; → 12/12; <input type="checkbox"/>		24.3481-1611.5	240029	TRW - Halter
			←	- ABS; → 12/12; <input type="checkbox"/>		24.3481-1612.5	240030	TRW - Halter
			←	+ ABS; → 12/12; <input type="checkbox"/>		24.3481-1615.5	240031	TRW - Halter
			←	+ ABS; → 12/12; <input type="checkbox"/>		24.3481-1616.5	240032	TRW - Halter
1.2 LPG	43	09/98→06/09	←	→ 06/05; - ABS; <input type="checkbox"/>		24.3481-1611.5	240029	TRW - Halter
			←	- ABS; <input type="checkbox"/>		24.3481-1611.5	240029	TRW - Halter
			←	→ 06/05; - ABS; <input type="checkbox"/>		24.3481-1612.5	240030	TRW - Halter
			←	- ABS; <input type="checkbox"/>		24.3481-1612.5	240030	TRW - Halter
			←	+ ABS; <input type="checkbox"/>		24.3481-1615.5	240031	TRW - Halter
			←	→ 06/05; + ABS; <input type="checkbox"/>		24.3481-1615.5	240031	TRW - Halter
			←	→ 06/05; + ABS; <input type="checkbox"/>		24.3481-1616.5	240032	TRW - Halter
			←	+ ABS; <input type="checkbox"/>		24.3481-1616.5	240032	TRW - Halter
1.4	55	09/98→05/05	←	- ABS; Schaltgetriebe; <input type="checkbox"/>		24.3481-1611.5	240029	TRW - Halter
			←	- ABS; Schaltgetriebe; <input type="checkbox"/>		24.3481-1612.5	240030	TRW - Halter
			←	+ ABS; Automatikgetriebe; <input type="checkbox"/>		24.3481-1615.5	240031	TRW - Halter
			←	+ ABS; Schaltgetriebe; <input type="checkbox"/>		24.3481-1615.5	240031	TRW - Halter
			←	+ ABS; Automatikgetriebe; <input type="checkbox"/>		24.3481-1616.5	240032	TRW - Halter
			←	+ ABS; Schaltgetriebe; <input type="checkbox"/>		24.3481-1616.5	240032	TRW - Halter
1.4 16V	70	10/99→09/04	←	→ 07/00; <input type="checkbox"/>		24.3481-1615.5	240031	TRW - Halter
			←	→ 07/00; <input type="checkbox"/>		24.3481-1616.5	240032	TRW - Halter
1.4 16V 1.5 dCi	72 42 -	02/00→07/08 06/01→12/12	←	→ 06/05; <input type="checkbox"/>		24.3481-1615.5	240031	TRW - Halter
			←	→ 06/05; <input type="checkbox"/>		24.3481-1616.5	240032	TRW - Halter
1.6	81	11/04→02/09						
1.5 dCi	47 - 74	06/01→12/10	←	<input type="checkbox"/>		24.3481-1615.5	240031	TRW - Halter
			←	<input type="checkbox"/>		24.3481-1616.5	240032	TRW - Halter
1.6 1.6 16V 1.6 Flex	66 79 81	09/98→05/05 09/98→04/05 05/00→12/06						
			←	- ABS; für Fahrzeuge ohne Klimaanlage; <input type="checkbox"/>		24.3481-1611.5	240029	TRW - Halter
			←	- ABS; für Fahrzeuge ohne Klimaanlage; <input type="checkbox"/>		24.3481-1612.5	240030	TRW - Halter
←	+ ABS; für Fahrzeuge mit Klimaanlage; <input type="checkbox"/>		24.3481-1615.5	240031	TRW - Halter			
→								









	kw			 	! #		
RENAULT - CLIO II (BB_, CB_) 03/98→12/16							
 Bremssattel							
1.9 D	47 - 48	09/98→05/05	←	+ ABS; für Fahrzeuge mit Klimaanlage; 		24.3481-1616.5 240032	TRW - Halter
1.9 dTi	59	12/99→05/05	←	02/00→; 		24.3481-1615.5 240031	TRW - Halter
			←	02/00→; 		24.3481-1616.5 240032	TRW - Halter
2.0 16V Sport	132	01/04→04/05	←			24.3541-1749.5 240427	TRW - Halter
			←			24.3541-1750.5 240428	TRW - Halter
2.0 16V Sport	124	02/00→06/09	←	→ 06/05; 		24.3541-1749.5 240427	TRW - Halter
			←	→ 06/05; 		24.3541-1750.5 240428	TRW - Halter
Zubehörsatz, Bremssattel							
1.0	40	02/00→05/01	←	+ ABS		24.0101-4806.2 260052	TRW
1.2 LPG	44	03/99→05/01	←	- ABS		24.0101-4807.2 260053	TRW
			←				
1.2	43	09/98→02/10	←	→ 06/05; + ABS		24.0101-4806.2 260052	TRW
			←	→ 06/05; - ABS		24.0101-4807.2 260053	TRW
1.2 16V	55	06/01→08/16	←	+ ABS; → 12/12		24.0101-4806.2 260052	TRW
			←	- ABS; → 12/12		24.0101-4807.2 260053	TRW
1.2 LPG	43	09/98→06/09	←	→ 06/05; + ABS		24.0101-4806.2 260052	TRW
			←	+ ABS		24.0101-4806.2 260052	TRW
			←	→ 06/05; - ABS		24.0101-4807.2 260053	TRW
			←	- ABS		24.0101-4807.2 260053	TRW
1.4	55	09/98→05/05	←	+ ABS; Schaltgetriebe		24.0101-4806.2 260052	TRW
			←	+ ABS; Automatikgetriebe		24.0101-4806.2 260052	TRW
			←	- ABS; Schaltgetriebe		24.0101-4807.2 260053	TRW
1.4 16V	70	10/99→09/04	←	→ 07/00		24.0101-4806.2 260052	TRW
1.4 16V 1.5 dCi	72 42 - 50	02/00→07/08 06/01→12/12	←	→ 06/05		24.0101-4806.2 260052	TRW
1.6	81	11/04→02/09					
1.5 dCi	47 - 74	06/01→12/10	←			24.0101-4806.2 260052	TRW
1.6 1.6 16V 1.6 Flex	66 79 81	09/98→05/05 09/98→04/05 05/00→12/06					
1.9 D	47 - 48	09/98→05/05	←	+ ABS; für Fahrzeuge mit Klimaanlage		24.0101-4806.2 260052	TRW
			←	- ABS; für Fahrzeuge ohne Klimaanlage		24.0101-4807.2 260053	TRW
1.9 dTi	59	12/99→05/05	←	02/00→		24.0101-4806.2 260052	TRW
 Bremsschlauch							
1.0	40	02/00→05/01	←		2	24.5111-0321.3 330597	L= 320
1.2	43	09/98→02/10	←				
1.2 LPG	43 - 44	09/98→06/09	→		2	24.5239-0165.3 330606	L= 165
1.4	55	09/98→05/05					
1.4 16V	72	02/00→07/08					
1.5 dCi	42 - 74	06/01→12/12					
1.6 1.6 16V 1.6 Flex	66 79 81	09/98→05/05 09/98→04/05 05/00→12/06					
1.9 D	47 - 48	09/98→05/05					
1.2 16V	55	06/01→08/16	←	→ 12/12	2	24.5111-0321.3 330597	L= 320
			→	→ 12/12	2	24.5239-0165.3 330606	L= 165
1.4 16V	70	10/99→09/04	←	→ 07/00	2	24.5111-0321.3 330597	L= 320
			→	→ 07/00	2	24.5239-0165.3 330606	L= 165
1.6	81	11/04→02/09	←		2	24.5111-0321.3 330597	L= 320
			→	→ 05/05	2	24.5239-0165.3 330606	L= 165
1.9 dTi	59	12/99→05/05	←	02/00→	2	24.5111-0321.3 330597	L= 320
			→	02/00→	2	24.5239-0165.3 330606	L= 165
2.0 16V Sport	124 - 132	02/00→06/09	←		2	24.5111-0321.3 330597	L= 320
						24.5111-0335.3 330778	L= 335
→			→		2	24.5239-0165.3 330606	L= 165



	kw			 	! #		
RENAULT - CLIO II (BB_, CB_) 03/98→12/16							
 Bremsschlauch							
3.0 V6 Sport	166	11/00→12/02	←	→ 11/02	2	24.5111-0321.3 330597	L= 320
			→	→ 11/02	2	24.5111-0321.3 330597	L= 320
3.0 V6 Sport	187	12/02→04/05	←		2	24.5111-0321.3 330597	L= 320
			→		2	24.5111-0321.3 330597	L= 320
RENAULT - CLIO II Kasten/Schrägheck (SB0/1/2_) 09/98→							
 Bremssattel							
1.2	44	03/99→10/03	←	- ABS; 		24.3481-1611.5 240029	TRW - Halter
			←	- ABS; 		24.3481-1612.5 240030	TRW - Halter
			←	+ ABS; 		24.3481-1615.5 240031	TRW - Halter
			←	+ ABS; 		24.3481-1616.5 240032	TRW - Halter
1.5 dCi	48 - 60	06/01→	←	→ 12/12; 		24.3481-1615.5 240031	TRW - Halter
			←	→ 12/12; 		24.3481-1616.5 240032	TRW - Halter
1.5 dCi	47 - 59	06/01→12/10	←			24.3481-1615.5 240031	TRW - Halter
1.9 D	40 - 48	03/99→05/01	←			24.3481-1616.5 240032	TRW - Halter
1.9 DTi	48 - 59	02/00→05/01					
1.6	79	11/03→	←	→ 04/05; 		24.3481-1615.5 240031	TRW - Halter
			←	→ 04/05; 		24.3481-1616.5 240032	TRW - Halter
Zubehörsatz, Bremssattel							
1.2	44	03/99→10/03	←	+ ABS		24.0101-4806.2 260052	TRW
			←	- ABS		24.0101-4807.2 260053	TRW
1.5 dCi	48 - 60	06/01→	←	→ 12/12		24.0101-4806.2 260052	TRW
1.5 dCi	47 - 59	06/01→12/10	←			24.0101-4806.2 260052	TRW
1.9 D	40 - 48	03/99→05/01					
1.9 DTi	48 - 59	02/00→05/01					
1.6	79	11/03→	←	→ 04/05		24.0101-4806.2 260052	TRW
 Bremsschlauch							
1.2	44	03/99→10/03	←		2	24.5111-0321.3 330597	L= 320
1.5 dCi	59	06/01→10/04				24.5239-0165.3 330606	L= 165
1.9 D	40 - 48	03/99→05/01					
1.9 DTi	48 - 59	02/00→05/01					
1.5 dCi	48 - 60	06/01→	←	→ 12/12	2	24.5111-0321.3 330597	L= 320
						24.5239-0165.3 330606	L= 165
1.5 dCi	47	06/05→12/10	←		2	24.5111-0321.3 330597	L= 320
			→		2	24.5239-0165.3 330606	L= 165
1.6	79	11/03→	←	→ 04/05	2	24.5111-0321.3 330597	L= 320
						24.5239-0165.3 330606	L= 165
RENAULT - CLIO III (BR0/1, CR0/1) 01/05→12/14							
 Bremssattel							
1.2	57	10/05→12/12	←			24.3541-1849.5 240707	TRW - Halter
1.2 16V	43 - 58	06/05→12/14	←			24.3541-1850.5 240708	TRW - Halter
1.2 16V Hi-Flex	55	07/08→12/14	→			24.3347-1703.5 240814	TRW - Halter
1.2 Ethanol	55	07/08→12/12	→				
1.4 16V	72	06/05→12/12	→			24.3347-1704.5 240815	TRW - Halter
1.5 dCi	50 - 76	06/05→12/12					
1.6	79	09/05→12/10					
1.6 16V	65	06/05→10/07					
1.2 16V	55 - 76	06/05→12/14	←	→ 12/12; 		24.3541-1849.5 240707	TRW - Halter
1.5 dCi	55 - 78	06/05→12/14	←	→ 12/12; 		24.3541-1850.5 240708	TRW - Halter
			→	→ 12/12; 		24.3347-1703.5 240814	TRW - Halter
1.6 16V	82	06/05→12/14	→	→ 12/12; 		24.3347-1704.5 240815	TRW - Halter
1.6 16V GT	94	06/09→12/14	→	→ 12/12; 			
1.5 dCi	47	06/05→12/12	←			24.3541-1849.5 240707	TRW - Halter
			←			24.3541-1850.5 240708	TRW - Halter
			→	+ ABS; 		24.3347-1703.5 240814	TRW - Halter

	kW			 	! #		
RENAULT - CLIO III (BR0/1, CR0/1) 01/05→12/14							
 Bremssattel							
1.5 dCi	47	06/05→12/12	➔	+ ABS; ☐		24.3347-1704.5 240815	TRW - Halter
1.5 dCi	48	05/05→07/10	➔	→ 10/06; ☐		24.3541-1849.5 240707	TRW - Halter
			➔	→ 10/06; ☐		24.3541-1850.5 240708	TRW - Halter
			➔	→ 10/06; ☐		24.3347-1703.5 240814	TRW - Halter
			➔	→ 10/06; ☐		24.3347-1704.5 240815	TRW - Halter
2.0 16V	102	09/06→12/14	➔	→ 12/12; ☐		24.3347-1703.5 240814	TRW - Halter
			➔	→ 12/12; ☐		24.3347-1704.5 240815	TRW - Halter
2.0 16V Sport	148	09/08→12/14	➔	04/09→ 12/12; ☐		24.3387-1721.5 240876	TRW - Halter
			➔	04/09→ 12/12; ☐		24.3387-1722.5 240877	TRW - Halter
2.0 16V Sport	145	02/06→12/12	➔	☐		24.3387-1721.5 240876	TRW - Halter
			➔	☐		24.3387-1722.5 240877	TRW - Halter
Feder, Bremssattel							
2.0 16V	102	09/06→12/14	➔	→ 12/12	2	11.8116-0301.1 390610	ATE
Zubehörsatz, Bremssattel							
1.2	57	10/05→12/12	➔			24.0101-5407.2 260140	
1.2 16V	43 - 58	06/05→12/14	➔			24.0101-3803.2 260101	TRW
			➔				
1.2 16V Hi-Flex	55	07/08→12/14	➔				
1.2 Ethanol	55	07/08→12/12	➔				
1.4 16V	72	06/05→12/12	➔				
1.5 dCi	50 - 76	06/05→12/12	➔				
			➔				
1.6	79	09/05→12/10	➔				
1.6 16V	65	06/05→10/07	➔				
1.2 16V	55 - 76	06/05→12/14	➔	→ 12/12		24.0101-5407.2 260140	
			➔	→ 12/12			
1.5 dCi	55 - 78	06/05→12/14	➔	→ 12/12		24.0101-3803.2 260101	TRW
			➔	→ 12/12			
1.6 16V	82	06/05→12/14	➔				
1.6 16V GT	94	06/09→12/14	➔				
1.5 dCi	47	06/05→12/12	➔			24.0101-5407.2 260140	
1.5 dCi	48	05/05→07/10	➔	→ 10/06		24.0101-5407.2 260140	
			➔	→ 10/06		24.0101-3803.2 260101	TRW
2.0 16V	102	09/06→12/14	➔	→ 12/12		24.0101-3803.2 260101	TRW
 Bremsschlauch							
1.2	57	10/05→12/12	➔		2	24.5111-0455.3 330914	L= 455
1.2 16V	43 - 58	06/05→12/14	➔		2	24.5229-0185.3 330397	L= 185
			➔			24.5229-0193.3 330571	L= 193
1.2 16V Hi-Flex	55	07/08→12/14	➔				
1.2 Ethanol	55	07/08→12/12	➔				
1.4 16V	72	06/05→12/12	➔				
1.5 dCi	50 - 76	06/05→12/12	➔				
			➔				
1.6	79	09/05→12/10	➔				
1.6 16V	65	06/05→10/07	➔				
1.2 16V	55 - 76	06/05→12/14	➔	→ 12/12	2	24.5111-0455.3 330914	L= 455
			➔	→ 12/12			
1.5 dCi	55 - 78	06/05→12/14	➔	→ 12/12	2	24.5229-0185.3 330397	L= 185
			➔	→ 12/12		24.5229-0193.3 330571	L= 193
1.6 16V	82	06/05→12/14	➔				
1.6 16V GT	94	06/09→12/14	➔				
1.5 dCi	47	06/05→12/12	➔		2	24.5111-0455.3 330914	L= 455
			➔			24.5229-0185.3 330397	L= 185
1.5 dCi	48	05/05→07/10	➔	→ 10/06	2	24.5111-0455.3 330914	L= 455
			➔	→ 10/06		24.5229-0185.3 330397	L= 185
			➔	→ 10/06		24.5229-0193.3 330571	L= 193
1.5 dCi	65	08/10→12/14	➔	08/12→ 12/12	2	24.5111-0455.3 330914	L= 455
			➔	→ 12/12		24.5229-0185.3 330397	L= 185
			➔	→ 12/12		24.5229-0193.3 330571	L= 193
2.0 16V	102	09/06→12/14	➔	→ 12/12	2	24.5229-0185.3 330397	L= 185
			➔	→ 12/12		24.5229-0193.3 330571	L= 193
2.0 16V Sport	148	09/08→12/14	➔	04/09→ 12/12	2	24.5229-0185.3 330397	L= 185
			➔	→ 12/12		24.5229-0193.3 330571	L= 193
2.0 16V Sport	145	02/06→12/12	➔		2	24.5229-0185.3 330397	L= 185
➔			➔				

	kw			 	! #		
RENAULT - CLIO III (BR0/1, CR0/1) 01/05→12/14							
 Bremsschlauch							
2.0 16V Sport	145	02/06→12/12	→			24.5229-0193.3 330571	L= 193
RENAULT - CLIO III Grandtour (KR0/1_) 11/07→							
 Bremssattel							
1.2 16V	55 - 76	11/07→12/14	←	☐		24.3541-1849.5 240707	TRW - Halter
1.2 16V Hi-Flex	55 - 58	11/07→12/14	←	☐		24.3541-1850.5 240708	TRW - Halter
1.4 16V	72	11/07→12/12	→	+ ESP; ☐		24.3347-1703.5 240814	TRW - Halter
1.5 dCi	48 - 78	11/07→12/12	→	+ ESP; ☐		24.3347-1704.5 240815	TRW - Halter
1.6 16V	80 - 94	11/07→12/12					
Zubehörsatz, Bremssattel							
1.2 16V	55 - 76	11/07→12/14	←			24.0101-5407.2 260140	
1.2 16V Hi-Flex	55 - 58	11/07→12/14	→	+ ESP		24.0101-3803.2 260101	TRW
1.4 16V	72	11/07→12/12					
1.5 dCi	48 - 78	11/07→12/12					
1.6 16V	80 - 94	11/07→12/12					
 Bremsschlauch							
1.2 16V	58 - 76	11/07→12/14	←		2	24.5111-0455.3 330914	L= 455
1.5 dCi	48 - 76	11/07→12/12	→	+ ESP	2	24.5229-0185.3 330397	L= 185
1.2 16V	55	02/08→12/14	←		2	24.5111-0455.3 330914	L= 455
1.2 16V Hi-Flex	55 - 58	11/07→12/14	→		2	24.5229-0185.3 330397	L= 185
1.4 16V	72	11/07→12/12					
1.5 dCi	78	02/08→12/12					
1.6 16V	80 - 94	11/07→12/12					
RENAULT - CLIO III Kasten/Schrägheck (SB_, SR_) 06/05→							
 Bremssattel							
1.2 1.5 dCi	55 65	11/05→12/14 08/10→12/14	←	→ 12/12; ☐		24.3541-1849.5 240707	TRW - Halter
			←	→ 12/12; ☐		24.3541-1850.5 240708	TRW - Halter
			→	→ 12/12; ☐		24.3347-1703.5 240814	TRW - Halter
			→	→ 12/12; ☐		24.3347-1704.5 240815	TRW - Halter
1.2 1.5 dCi	74 50 - 78	11/07→12/11 06/05→12/14	←	☐		24.3541-1849.5 240707	TRW - Halter
			←	☐		24.3541-1850.5 240708	TRW - Halter
			→	☐		24.3347-1703.5 240814	TRW - Halter
			→	☐		24.3347-1704.5 240815	TRW - Halter
1.2 Hi-Flex	58	11/07→12/09	←	☐		24.3541-1849.5 240707	TRW - Halter
			←	☐		24.3541-1850.5 240708	TRW - Halter
			→	+ ESP; ☐		24.3347-1703.5 240814	TRW - Halter
			→	+ ESP; ☐		24.3347-1704.5 240815	TRW - Halter
Zubehörsatz, Bremssattel							
1.2 1.5 dCi	55 65	11/05→12/14 08/10→12/14	←	→ 12/12		24.0101-5407.2 260140	
			→	→ 12/12		24.0101-3803.2 260101	TRW
1.2 1.5 dCi	74 50 - 78	11/07→12/11 06/05→12/14	←			24.0101-5407.2 260140	
			→			24.0101-3803.2 260101	TRW
1.2 Hi-Flex	58	11/07→12/09	←			24.0101-5407.2 260140	
			→	+ ESP		24.0101-3803.2 260101	TRW
 Bremsschlauch							
1.2	55	11/05→12/14	←	→ 12/12	2	24.5111-0455.3 330914	L= 455
			→	→ 12/12	2	24.5229-0185.3 330397	L= 185
						24.5229-0193.3 330571	L= 193
1.2	74	11/07→12/11	←		2	24.5111-0455.3 330914	L= 455
→							

	kw					! #		
RENAULT - CLIO III Kasten/Schrägheck (SB_, SR_) 06/05→								
 Bremsschlauch								
1.5 dCi	50 - 78	06/05→12/14	→			2	24.5229-0185.3 330397 24.5229-0193.3 330571	L= 185 L= 193
1.2 Hi-Flex	58	11/07→12/09	←			2	24.5111-0455.3 330914	L= 455
			→			2	24.5229-0185.3 330397	L= 185
1.5 dCi	65	08/10→12/14	←	08/12→ 12/12		2	24.5111-0455.3 330914	L= 455
			→	→ 12/12		2	24.5229-0185.3 330397 24.5229-0193.3 330571	L= 185 L= 193
RENAULT - CLIO IV (BH_) 11/12→								
 Bremsattel								
0.9 TCe 75 0.9 TCe 90 LPG 1.2 16V	56 66 55	05/18→ 06/16→ 06/15→	←	Felgenreöße [Zoll]: 15 / 16; ☐			24.3481-9937.5 241501 24.3481-9938.5 241502	ATE - Halter ATE - Halter
			←	Felgenreöße [Zoll]: 17; ☐			24.3541-1849.5 240707	TRW - Halter
			←	Felgenreöße [Zoll]: 17; ☐			24.3541-1850.5 240708	TRW - Halter
0.9 TCe 90 1.2 16V 1.2 LPG 1.2 LPG 16V 1.5 dCi 75	66 54 53 54 55	11/12→ 11/12→ 01/14→ 11/12→06/15 11/12→	←	04/15→; Felgenreöße [Zoll]: 15 / 16; ☐			24.3481-9937.5 241501 24.3481-9938.5 241502	ATE - Halter ATE - Halter
			←	→ 03/15; Felgenreöße [Zoll]: 15 / 16; ☐			24.3481-9959.5 241397	ATE - Halter
			←	→ 03/15; Felgenreöße [Zoll]: 15 / 16; ☐			24.3481-9960.5 241398	ATE - Halter
			←	Felgenreöße [Zoll]: 17; ☐			24.3541-1849.5 240707	TRW - Halter
			←	Felgenreöße [Zoll]: 17; ☐			24.3541-1850.5 240708	TRW - Halter
1.2 TCe 120 1.5 dCi 110	87 - 88 81	03/13→ 06/16→	←	☐			24.3541-1849.5 240707 24.3541-1850.5 240708	TRW - Halter TRW - Halter
1.5 dCi 1.5 dCi 90	62 - 63 66	11/12→ 11/12→	←	Schaltgetriebe; 04/15→; Felgenreöße [Zoll]: 15 / 16; ☐			24.3481-9937.5 241501 24.3481-9938.5 241502	ATE - Halter ATE - Halter
			←	Schaltgetriebe; → 03/15; Felgenreöße [Zoll]: 15 / 16; ☐			24.3481-9959.5 241397	ATE - Halter
			←	Schaltgetriebe; → 03/15; Felgenreöße [Zoll]: 15 / 16; ☐			24.3481-9960.5 241398	ATE - Halter
			←	Automatikgetriebe; Felgenreöße [Zoll]: 17; ☐			24.3541-1849.5 240707	TRW - Halter
			←	Automatikgetriebe; Felgenreöße [Zoll]: 17; ☐			24.3541-1850.5 240708	TRW - Halter
1.6 RS 1.6 RS Trophy	147 162	03/13→ 03/15→	→	Bremssattelfarbe: grau; ☐			24.3347-1709.5 240846 24.3347-1710.5 240847	TRW - Halter TRW - Halter
Feder, Bremsattel								
0.9 TCe 75 0.9 TCe 90 0.9 TCe 90 LPG 1.2 16V	56 66 66 54 - 55	05/18→ 11/12→ 06/16→ 11/12→	←	Felgenreöße [Zoll]: 15 / 16		2	11.8116-0264.1 390594	ATE
1.2 LPG 1.2 LPG 16V 1.5 dCi 75	53 54 55	01/14→ 11/12→06/15 11/12→						
1.5 dCi 1.5 dCi 90	62 - 63 66	11/12→ 11/12→	←	Schaltgetriebe; Felgenreöße [Zoll]: 15 / 16		2	11.8116-0264.1 390594	ATE
1.6 RS 1.6 RS Trophy	147 162	03/13→ 03/15→	←			2	11.8116-0351.1 390538	ATE
Führungsbolzen, Bremsattel								
0.9 TCe 75 0.9 TCe 90 0.9 TCe 90 LPG 1.2 16V	56 66 66 54 - 55	05/18→ 11/12→ 06/16→ 11/12→	←	Felgenreöße [Zoll]: 15 / 16			11.8171-0008.1 990049	ATE
1.2 LPG 1.2 LPG 16V 1.5 dCi 75	53 54 55	01/14→ 11/12→06/15 11/12→						
1.5 dCi 1.5 dCi 90	62 - 63 66	11/12→ 11/12→	←	Schaltgetriebe; Felgenreöße [Zoll]: 15 / 16			11.8171-0008.1 990049	ATE
1.6 RS 1.6 RS Trophy →	147 162	03/13→ 03/15→	←				11.8171-0008.1 990049	ATE

RENAULT - CLIO IV (BH_) 11/12→

Bremsschlauch								
0.9 TCe 75	56	05/18→	←		2	24.5103-0446.3	331630	L= 470
0.9 TCe 90	66	11/12→	→		2	24.5201-0187.3	331590	L= 190
0.9 TCe 90 LPG	66	06/16→						
1.2 16V	54 -	11/12→						
	55							
1.2 LPG	53	01/14→						
1.2 LPG 16V	54	11/12→06/15						
1.2 TCe 120	87 -	03/13→						
	88							
1.5 dCi 110	81	06/16→						
1.5 dCi 75	55	11/12→						
1.5 dCi 90	66	11/12→						
1.5 dCi	62 -	11/12→	←	→ 11/16	2	24.5103-0446.3	331630	L= 470
	63		→		2	24.5201-0187.3	331590	L= 190
1.6 RS	147	03/13→	←		2	24.5103-0446.3	331630	L= 470
1.6 RS Trophy	162	03/15→	→	innen	2	24.5201-0187.3	331590	L= 190

RENAULT - CLIO IV Grandtour (KH_) 11/12→

Bremssattel								
0.9 TCe 75	56	08/18→	←	☐		24.3541-1849.5	240707	TRW - Halter
0.9 TCe 90	66	01/13→	←	☐		24.3541-1850.5	240708	TRW - Halter
1.2 16V	54	01/13→						
1.2 TCe 120	87 -	03/13→						
	88							
1.5 dCi 110	81	06/16→						
1.5 dCi 75	55	01/13→						
1.5 dCi 90	66	11/12→						

Bremsschlauch								
0.9 TCe 75	56	08/18→	→		2	24.5201-0187.3	331590	L= 190
0.9 TCe 90	66	01/13→	←		2	24.5103-0446.3	331630	L= 470
1.2 16V	54	01/13→						
1.2 TCe 120	87 -	03/13→	→		2	24.5201-0187.3	331590	L= 190
	88							
1.5 dCi 110	81	06/16→						
1.5 dCi 75	55	01/13→						
1.5 dCi 90	66	11/12→						























RENAULT - CLIO IV Kasten/Kombi (KH_) 01/13→

Bremssattel								
0.9 TCe 90	66	01/14→	←	☐		24.3541-1849.5	240707	TRW - Halter
1.5 dCi 75	55	01/14→	←	☐		24.3541-1850.5	240708	TRW - Halter
1.5 dCi 90	66	01/14→						





















Bremsschlauch								
0.9 TCe 90	66	01/14→	←		2	24.5103-0446.3	331630	L= 470
1.5 dCi 75	55	01/14→	→		2	24.5201-0187.3	331590	L= 190
1.5 dCi 90	66	01/14→						











RENAULT - CLIO IV Kasten/Schrägheck (BH_) 01/14→











Bremssattel								
0.9 TCe 90	66	01/14→	←	04/15→; Felgenreöße [Zoll]: 15 / 16; ☐		24.3481-9937.5	241501	ATE - Halter
1.2 16V	54 -	01/14→	←	04/15→; Felgenreöße [Zoll]: 15 / 16; ☐		24.3481-9938.5	241502	ATE - Halter
	55							
1.2 16V LPG	53	01/14→	←	→ 03/15; Felgenreöße [Zoll]: 15 / 16; ☐		24.3481-9959.5	241397	ATE - Halter
1.5 dCi 75	55	01/14→	←	→ 03/15; Felgenreöße [Zoll]: 15 / 16; ☐		24.3481-9960.5	241398	ATE - Halter
			←	Felgenreöße [Zoll]: 17; ☐		24.3541-1849.5	240707	TRW - Halter
			←	Felgenreöße [Zoll]: 17; ☐		24.3541-1850.5	240708	TRW - Halter
0.9 TCe 90 LPG	66	08/15→	←	Felgenreöße [Zoll]: 15 / 16; ☐		24.3481-9937.5	241501	ATE - Halter
			←	Felgenreöße [Zoll]: 15 / 16; ☐		24.3481-9938.5	241502	ATE - Halter
			←	Felgenreöße [Zoll]: 17; ☐		24.3541-1849.5	240707	TRW - Halter
			←	Felgenreöße [Zoll]: 17; ☐		24.3541-1850.5	240708	TRW - Halter
1.5 dCi 90	66	01/14→	←	Schaltgetriebe; 04/15→; Felgenreöße [Zoll]: 15 / 16; ☐		24.3481-9937.5	241501	ATE - Halter
			←	Schaltgetriebe; 04/15→; Felgenreöße [Zoll]: 15 / 16; ☐		24.3481-9938.5	241502	ATE - Halter
			←	Schaltgetriebe; → 03/15; Felgenreöße [Zoll]: 15 / 16; ☐		24.3481-9959.5	241397	ATE - Halter
			←	Schaltgetriebe; → 03/15; Felgenreöße [Zoll]: 15 / 16; ☐		24.3481-9960.5	241398	ATE - Halter













	kw			 	! #			
RENAULT - CLIO IV Kasten/Schrägheck (BH_) 01/14→								
 Bremssattel								
1.5 dCi 90	66	01/14→	←	Automatikgetriebe; Felgenreöße [Zoll]: 17; 	24.3541-1849.5	240707	TRW - Halter	
			←	Automatikgetriebe; Felgenreöße [Zoll]: 17; 	24.3541-1850.5	240708	TRW - Halter	
Feder, Bremssattel								
0.9 TCe 75	56	01/14→	←	Felgenreöße [Zoll]: 15 / 16	2	11.8116-0264.1	390594	ATE
0.9 TCe 90	66	01/14→						
0.9 TCe 90 LPG	66	08/15→						
1.2 16V	54 -	01/14→						
	55							
1.2 16V LPG	53	01/14→						
1.5 dCi 75	55	01/14→						
1.5 dCi 90	66	01/14→	←	Schaltgetriebe; Felgenreöße [Zoll]: 15 / 16	2	11.8116-0264.1	390594	ATE
Führungsbolzen, Bremssattel								
0.9 TCe 75	56	01/14→	←	Felgenreöße [Zoll]: 15 / 16		11.8171-0008.1	990049	ATE
0.9 TCe 90	66	01/14→						
0.9 TCe 90 LPG	66	08/15→						
1.2 16V	54 -	01/14→						
	55							
1.2 16V LPG	53	01/14→						
1.5 dCi 75	55	01/14→						
1.5 dCi 90	66	01/14→	←	Schaltgetriebe; Felgenreöße [Zoll]: 15 / 16		11.8171-0008.1	990049	ATE
 Bremsschlauch								
0.9 TCe 75	56	01/14→	←	→ 11/16	2	24.5103-0446.3	331630	L= 470
0.9 TCe 90	66	01/14→	←	→ 11/16	2	24.5103-0446.3	331630	L= 470
			→		2	24.5201-0187.3	331590	L= 190
0.9 TCe 90 LPG	66	08/15→	←		2	24.5103-0446.3	331630	L= 470
1.2 16V	54 -	01/14→	→		2	24.5201-0187.3	331590	L= 190
	55							
1.2 16V LPG	53	01/14→						
1.5 dCi 75	55	01/14→						
1.5 dCi 90	66	01/14→						
RENAULT - CLIO V (B7_) 06/19→								
 Bremssattel								
1.0 LPG	67 -	06/19→	←	für Bremsscheibendurchmesser [mm]: 280; 	24.3541-9877.5	241595	ATE - Halter	
	74							
1.0 TCe 100	74	06/19→	←	für Bremsscheibendurchmesser [mm]: 280; 	24.3541-9878.5	241596	ATE - Halter	
1.0 TCe 90	67	08/20→						
1.5 Blue dCi 100	74	11/21→	→		24.6234-1701.5	241211	TRW - Halter + eFSB	
1.5 Blue dCi 115	85	06/19→	→		24.6234-1702.5	241212	TRW - Halter + eFSB	
1.5 Blue dCi 85	63	06/19→	→		24.6234-1701.5	241211	TRW - Halter + eFSB	
1.0 SCe 65	48 -	11/19→	→		24.6234-1702.5	241212	TRW - Halter + eFSB	
	49							
1.0 SCe 75	53	06/19→	→		24.6234-1702.5	241212	TRW - Halter + eFSB	
1.3 TCe 130	96	06/19→	←		24.3541-9877.5	241595	ATE - Halter	
1.3 TCe 140	103	09/20→	←		24.3541-9878.5	241596	ATE - Halter	
1.6 E-TECH 140	103	03/20→	→		24.6234-1701.5	241211	TRW - Halter + eFSB	
1.6 E-TECH 145	105	01/22→	→		24.6234-1702.5	241212	TRW - Halter + eFSB	
Feder, Bremssattel								
1.0 LPG	67 -	06/19→	←	für Bremsscheibendurchmesser [mm]: 280	2	11.8116-0356.1	390586	ATE
	74							
1.0 TCe 100	74	06/19→						
1.0 TCe 90	67	08/20→						
1.5 Blue dCi 100	74	11/21→						
1.5 Blue dCi 115	85	06/19→						
1.5 Blue dCi 85	63	06/19→						
1.3 TCe 130	96	06/19→	←		2	11.8116-0356.1	390586	ATE
1.3 TCe 140	103	09/20→						
1.6 E-TECH 140	103	03/20→						
1.6 E-TECH 145	105	01/22→						
Führungsbolzen, Bremssattel								
1.0 LPG	67 -	06/19→	←	für Bremsscheibendurchmesser [mm]: 280		11.8171-0008.1	990049	ATE
	74							
1.0 TCe 100	74	06/19→						
1.0 TCe 90	67	08/20→						
1.5 Blue dCi 100	74	11/21→						
→								





















	kw			 	! #		
RENAULT - CLIO V (B7_) 06/19→							
Führungsbolzen, Bremsattel							
1.5 Blue dCi 115	85	06/19→	←	für Bremsscheibendurchmesser [mm]:		11.8171-0008.1	990049 ATE
1.5 Blue dCi 85	63	06/19→		280			
1.3 TCe 130	96	06/19→	←			11.8171-0008.1	990049 ATE
1.3 TCe 140	103	09/20→					
1.6 E-TECH 140	103	03/20→					
1.6 E-TECH 145	105	01/22→					
RENAULT - DOKKER 12/13→							
 Bremsattel							
1.5 dCi	66	12/13→	←	- ESP; 		24.3541-1849.5	240707 TRW - Halter
1.6	62	12/13→	←	- ESP; 		24.3541-1850.5	240708 TRW - Halter
			←	+ ESP; 		24.3541-9950.5	241029 ATE - Halter
			←	+ ESP; 		24.3541-9951.5	241030 ATE - Halter
Halter, Bremsattel							
1.5 dCi	66	12/13→	←	+ ESP		11.8170-0002.1	260110 ATE
1.6	62	12/13→					
Feder, Bremsattel							
1.5 dCi	66	12/13→	←	+ ESP	2	11.8116-0356.1	390586 ATE
1.6	62	12/13→					
RENAULT - DUSTER (HM_) 10/17→							
 Bremsattel							
1.3 TCe 150 4x4	110	11/21→	←			24.3541-9950.5	241029 ATE - Halter
1.5 dCi 110	80	07/19→					
1.5 dCi 110 4x4	80	07/19→	←			24.3541-9951.5	241030 ATE - Halter
1.6 S Ce 115 4x4	84	07/19→					
2.0 4x4	105	11/21→					
1.6 S Ce 115	84	07/19→	←	für Bremsscheibendurchmesser [mm]:		24.3541-1849.5	240707 TRW - Halter
				269; 			
			←	für Bremsscheibendurchmesser [mm]:		24.3541-1850.5	240708 TRW - Halter
				269; 			
			←	für Bremsscheibendurchmesser [mm]:		24.3541-9950.5	241029 ATE - Halter
				280; 			
			←	für Bremsscheibendurchmesser [mm]:		24.3541-9951.5	241030 ATE - Halter
				280; 			
Halter, Bremsattel							
1.3 TCe 150 4x4	110	11/21→	←			11.8170-0002.1	260110 ATE
1.5 dCi 110	80	07/19→					
1.5 dCi 110 4x4	80	07/19→					
1.6 S Ce 115	84	07/19→	←	für Bremsscheibendurchmesser [mm]:	2	11.8170-0002.1	260110 ATE
				280			
1.6 S Ce 115 4x4	84	07/19→	←		2	11.8170-0002.1	260110 ATE
2.0 4x4	105	11/21→					
Feder, Bremsattel							
1.3 TCe 150 4x4	110	11/21→	←		2	11.8116-0356.1	390586 ATE
1.5 dCi 110	80	07/19→					
1.5 dCi 110 4x4	80	07/19→					
1.6 S Ce 115 4x4	84	07/19→					
2.0 4x4	105	11/21→					
1.6 S Ce 115	84	07/19→	←	für Bremsscheibendurchmesser [mm]:	2	11.8116-0356.1	390586 ATE
				280			
Zubehörsatz, Bremsattel							
1.6 S Ce 115	84	07/19→	←	für Bremsscheibendurchmesser [mm]:		24.0101-5407.2	260140
				269			
 Bremsschlauch							
1.3 TCe 150 4x4	110	11/21→	←		2	24.5111-0415.3	331506 L= 415
1.5 dCi 110	80	07/19→					
1.5 dCi 110 4x4	80	07/19→	→		2	24.5201-0280.3	331569 L= 280
1.6 S Ce 115 4x4	84	07/19→					
2.0 4x4	105	11/21→					
1.6 S Ce 115	84	07/19→	←	für Bremsscheibendurchmesser [mm]:	2	24.5111-0415.3	331506 L= 415
				280			
			←	für Bremsscheibendurchmesser [mm]:	2	24.5111-0450.3	331557 L= 450
				269			
			→		2	24.5201-0280.3	331569 L= 280

	kW			 	! #		
RENAULT - DUSTER (HS_) 01/11→							
 Bremssattel							
1.5 dCi 1.5 dCi 4x4 2.0	63 80 98 - 105	02/12→ 09/13→01/18 10/11→	←	- ABS; <input type="checkbox"/>		24.3541-1849.5 240707	TRW - Halter
			←	- ABS; <input type="checkbox"/>		24.3541-1850.5 240708	TRW - Halter
			←	+ ABS; <input type="checkbox"/>		24.3541-9950.5 241029	ATE - Halter
			←	+ ABS; <input type="checkbox"/>		24.3541-9951.5 241030	ATE - Halter
1.5 dCi 4x4 2.0 4x4	66 99 - 105	06/11→ 10/11→	←	<input type="checkbox"/>		24.3541-9950.5 241029	ATE - Halter
			←	<input type="checkbox"/>		24.3541-9951.5 241030	ATE - Halter
1.6 16V 1.6 16V 4x4	75 - 84 75 - 84	02/12→ 06/11→	←	- ESP; <input type="checkbox"/>		24.3541-1849.5 240707	TRW - Halter
			←	- ESP; <input type="checkbox"/>		24.3541-1850.5 240708	TRW - Halter
			←	+ ESP; <input type="checkbox"/>		24.3541-9950.5 241029	ATE - Halter
			←	+ ESP; <input type="checkbox"/>		24.3541-9951.5 241030	ATE - Halter
Halter, Bremssattel							
1.5 dCi 1.5 dCi 4x4 2.0	63 80 98 - 105	02/12→ 09/13→01/18 10/11→	←	+ ABS		11.8170-0002.1 260110	ATE
1.5 dCi 4x4 2.0 4x4	66 99 - 105	06/11→ 10/11→	←			11.8170-0002.1 260110	ATE
1.6 16V 1.6 16V 4x4	75 - 84 75 - 84	02/12→ 06/11→	←	+ ESP		11.8170-0002.1 260110	ATE
Feder, Bremssattel							
1.5 dCi 1.5 dCi 4x4 2.0	63 80 98 - 105	02/12→ 09/13→01/18 10/11→	←	+ ABS	2	11.8116-0356.1 390586	ATE
1.5 dCi 4x4 2.0 4x4	66 99 - 105	06/11→ 10/11→	←		2	11.8116-0356.1 390586	ATE
1.6 16V 1.6 16V 4x4	75 - 84 75 - 84	02/12→ 06/11→	←	+ ESP	2	11.8116-0356.1 390586	ATE
 Bremsschlauch							
1.5 dCi 1.6 16V	63 75 - 76	02/12→ 02/12→	←	+ ESP	2	24.5111-0415.3 331506	L= 415
			←	- ESP	2	24.5111-0450.3 331557	L= 450
1.6 16V 4x4	75	06/11→05/15	→	07/13→	2	24.5201-0280.3 331569	L= 280
			→	→ 06/13	2	24.5229-0285.3 330032	L= 285
1.5 dCi 4x4 2.0 4x4	66 99 - 105	06/11→ 10/11→	←		2	24.5111-0415.3 331506	L= 415
			→	07/13→	2	24.5201-0280.3 331569	L= 280
			→	→ 06/13	2	24.5229-0285.3 330032	L= 285
1.5 dCi 4x4	80	09/13→01/18	←		2	24.5111-0415.3 331506	L= 415
			→		2	24.5201-0280.3 331569	L= 280
1.6 16V 1.6 16V 4x4	84 84	06/15→ 06/15→	←	+ ESP	2	24.5111-0415.3 331506	L= 415
			←	- ESP	2	24.5111-0450.3 331557	L= 450
			→		2	24.5201-0280.3 331569	L= 280
2.0	98 - 105	10/11→	←	+ ABS	2	24.5111-0415.3 331506	L= 415
			←	- ABS	2	24.5111-0450.3 331557	L= 450
			→	07/13→	2	24.5201-0280.3 331569	L= 280
			→	→ 06/13	2	24.5229-0285.3 330032	L= 285
RENAULT - ESPACE III (JEO_) 11/96→10/02							
 Bremssattel							
1.9 dTi 2.0	72 84 - 102	02/99→10/02 11/96→10/02	←	<input type="checkbox"/>		24.3541-1749.5 240427	TRW - Halter
2.0 16V	103	10/98→10/02	←	<input type="checkbox"/>		24.3541-1750.5 240428	TRW - Halter
2.2 12V TD 2.2 D	83 84	11/96→10/00 11/97→01/00	←	<input type="checkbox"/>		24.3601-1707.5 240229	TRW - Halter
			←	<input type="checkbox"/>		24.3601-1708.5 240230	TRW - Halter
→							









	kW			 	! #		
RENAULT - ESPACE III (JEO_) 11/96→10/02							
 Bremssattel							
2.2 dCi	85 - 95	07/00→10/02	←	<input type="checkbox"/>		24.3451-1713.5 240329	TRW - Halter
			←	<input type="checkbox"/>		24.3451-1714.5 240330	TRW - Halter
3.0 V6 24V	140	10/98→10/02	←	07/00→; <input type="checkbox"/>		24.3451-1713.5 240329	TRW - Halter
			←	07/00→; <input type="checkbox"/>		24.3451-1714.5 240330	TRW - Halter
 Bremsschlauch							
1.9 dTi	72	02/99→10/02		<input type="checkbox"/>	2	24.5229-0185.3 330397	L= 185
2.0	84 - 102	11/96→10/02	←		2	24.5111-0490.3 330598	L= 490
2.2 12V TD	83	11/96→10/00					
2.2 D	84	11/97→01/00					
2.2 dCi	85	07/00→10/02					
2.0 16V	103	10/98→10/02		<input type="checkbox"/>	2	24.5229-0185.3 330397	L= 185
			←		2	24.5111-0490.3 330598	L= 490
			→		2	24.5111-0260.3 330408	L= 260
2.2 dCi	95	10/00→10/02		<input type="checkbox"/>	2	24.5229-0185.3 330397	L= 185
3.0 V6 24V	140	10/98→10/02		<input type="checkbox"/>	2	24.5229-0185.3 330397	L= 185
			→		2	24.5111-0260.3 330408	L= 260
RENAULT - ESPACE IV (JK0/1_) 11/02→							
 Bremssattel							
1.9 dCi	85 - 88	11/02→	←	<input type="checkbox"/>		24.3601-9787.5 240505	ATE - Halter
2.0	98 - 125	11/02→	←	<input type="checkbox"/>		24.3601-9788.5 240506	ATE - Halter
2.0 dCi	96 - 127	01/06→	→	<input type="checkbox"/>		24.3387-7001.5 241005	ATE - Halter
2.0 Turbo	120	11/02→	→	<input type="checkbox"/>		24.3387-7002.5 241006	ATE - Halter
2.2 dCi	102 - 110	11/02→					
3.0 dCi	120 - 133	11/02→					
3.5 V6	177	11/02→					
Halter, Bremssattel							
1.9 dCi	85 - 88	11/02→	→			11.8170-0872.1 260121	ATE
2.0	98 - 125	11/02→					
2.0 dCi	96 - 127	01/06→					
2.0 Turbo	120	11/02→					
2.2 dCi	102 - 110	11/02→					
3.0 dCi	120 - 133	11/02→					
3.5 V6	177	11/02→					
Feder, Bremssattel							
1.9 dCi	85 - 88	11/02→	←		2	11.8116-0301.1 390610	ATE
2.0	98 - 125	11/02→	→		2	11.8116-0340.1 390595	ATE
2.0 dCi	96 - 127	01/06→					
2.0 Turbo	120	11/02→					
2.2 dCi	102 - 110	11/02→					
3.0 dCi	120 - 133	11/02→					
3.5 V6	177	11/02→					
Führungshülzensatz, Bremssattel							
1.9 dCi	85 - 88	11/02→	←			11.0101-5407.2 260011	ATE
2.0	98 - 125	11/02→					
2.0 dCi	96 - 127	01/06→					
2.0 Turbo	120	11/02→					
2.2 dCi	102 - 110	11/02→					
3.0 dCi	120 - 133	11/02→					
3.5 V6	177	11/02→					













	kW			 	! #		
RENAULT - ESPACE IV (JK0/1_) 11/02→							
Führungsbolzen, Bremsattel							
1.9 dCi	85 - 88	11/02→			2	11.8171-0008.1 990049	ATE
2.0	98 - 125	11/02→					
2.0 dCi	96 - 127	01/06→					
2.0 Turbo	120	11/02→					
2.2 dCi	102 - 110	11/02→					
3.0 dCi	120 - 133	11/02→					
3.5 V6	177	11/02→					
 Bremschlauch							
1.9 dCi	85 - 88	11/02→	←		2	24.5252-0390.3 330702	L= 390
2.0	98 - 125	11/02→	→		2	24.5251-0185.3 330701	L= 185
2.0 dCi	96 - 127	01/06→					
2.0 Turbo	120	11/02→					
2.2 dCi	102 - 110	11/02→					
3.0 dCi	120 - 133	11/02→					
3.5 V6	177	11/02→					
RENAULT - ESPACE V (JR_) 02/15→							
 Bremsattel							
1.6 dCi 130	96	06/15→	→	☐		24.6238-1707.5 241219	TRW - Halter + eFSB
1.6 dCi 160	118	06/15→	→	☐		24.6238-1708.5 241220	TRW - Halter + eFSB
1.6 TCe 200	147	02/15→	→	☐			
RENAULT - EXPRESS Kasten/Großraumlimousine 05/21→							
 Bremsattel							
1.3 TCe 100	75	05/21→	←	☐		24.3541-9877.5 241595	ATE - Halter
1.5 Blue dCi 75	55	05/21→	←	☐		24.3541-9878.5 241596	ATE - Halter
1.5 Blue dCi 95	70	05/21→	←	☐			
1.5 dCi 95	70	05/21→	←	☐			
Feder, Bremsattel							
1.3 TCe 100	75	05/21→	←		2	11.8116-0356.1 390586	ATE
1.5 Blue dCi 75	55	05/21→					
1.5 Blue dCi 95	70	05/21→					
1.5 dCi 95	70	05/21→					
RENAULT - EXPRESS Pick-up 07/95→10/99							
 Bremsattel							
1.9 D	47	07/95→10/99	←	→ 03/98; ☐		24.3481-1505.5 240047	BDX - Halter
			←	→ 03/98; ☐		24.3481-1506.5 240048	BDX - Halter
Zubehörsatz, Bremsattel							
1.9 D	47	07/95→10/99	←	→ 03/98		24.0101-4803.2 260049	BDX
 Bremschlauch							
1.9 D	47	07/95→10/99	←	→ 03/98	2	24.5111-0300.3 330407	L= 300
			→	→ 03/98; nicht für erhöhte Nutzlast	2	24.5229-0240.3 330400	L= 242
			→	→ 03/98; für erhöhte Nutzlast	2	24.5229-0285.3 330032	L= 285
RENAULT - FLUENCE (L3_) 02/10→							
 Bremsattel							
1.5 dCi	63 - 81	02/10→	←	☐		24.3541-9950.5 241029	ATE - Halter
1.6 16V	78 - 82	02/10→	←	☐		24.3541-9951.5 241030	ATE - Halter
1.6 dCi	96	07/14→	→	- eFSB; ☐		24.3347-1709.5 240846	TRW - Halter
1.6 Flex	85	01/12→11/14	→	- eFSB; ☐		24.3347-1710.5 240847	TRW - Halter
1.6 LPG 16V	81	01/12→	→	☐		24.6234-1701.5 241211	TRW - Halter + eFSB
2.0	105	05/14→	→	☐		24.6234-1702.5 241212	TRW - Halter + eFSB
2.0 16V	101 - 103	02/10→	→	☐			
1.6	86	01/13→	←	☐		24.3541-9950.5 241029	ATE - Halter
			←	☐		24.3541-9951.5 241030	ATE - Halter
→							

	kW			 	! #		
RENAULT - FLUENCE (L3_) 02/10→							
 Bremssattel							
1.6	86	01/13→	➡	- eFSB; <input type="checkbox"/>		24.3347-1709.5 240846	TRW - Halter
			➡	- eFSB; <input type="checkbox"/>		24.3347-1710.5 240847	TRW - Halter
Z.E.	70	02/12→	⬅	<input type="checkbox"/>		24.3541-9950.5 241029	ATE - Halter
			⬅	<input type="checkbox"/>		24.3541-9951.5 241030	ATE - Halter
Halter, Bremssattel							
1.5 dCi	63 - 81	02/10→	⬅			11.8170-0002.1 260110	ATE
1.6	86	01/13→					
1.6 16V	78 - 82	02/10→					
1.6 dCi	96	07/14→					
1.6 Flex	85	01/12→11/14					
1.6 LPG 16V	81	01/12→					
2.0	105	05/14→					
2.0 16V	101 - 103	02/10→					
Z.E.	70	02/12→					
Feder, Bremssattel							
1.5 dCi	63 - 81	02/10→	⬅		2	11.8116-0356.1 390586	ATE
1.6	86	01/13→					
1.6 16V	78 - 82	02/10→					
1.6 dCi	96	07/14→					
1.6 Flex	85	01/12→11/14					
1.6 LPG 16V	81	01/12→					
2.0	105	05/14→					
2.0 16V	101 - 103	02/10→					
Z.E.	70	02/12→					
RENAULT - GRAND SCÉNIC II (JM0/1_) 04/04→06/09							
 Bremssattel							
1.5 dCi	76	06/06→11/08	⬅	<input type="checkbox"/>		24.3541-1879.5 241429	ATE - Halter
1.6	77 - 82	06/06→11/08	⬅	<input type="checkbox"/>		24.3541-1880.5 241430	ATE - Halter
1.6 Flex	82	06/06→06/09	➡	<input type="checkbox"/>		24.3387-1721.5 240876	TRW - Halter
			➡	<input type="checkbox"/>		24.3387-1722.5 240877	TRW - Halter
1.5 dCi	74	04/04→11/08	⬅	11/05→; <input type="checkbox"/>		24.3541-1879.5 241429	ATE - Halter
1.6	83	04/04→08/06	⬅	11/05→; <input type="checkbox"/>		24.3541-1880.5 241430	ATE - Halter
1.9 dCi	81 - 96	04/04→01/09	➡	<input type="checkbox"/>		24.3387-1721.5 240876	TRW - Halter
			➡	<input type="checkbox"/>		24.3387-1722.5 240877	TRW - Halter
1.5 dCi	78	05/05→01/09	⬅	06/06→; <input type="checkbox"/>		24.3541-1879.5 241429	ATE - Halter
			⬅	06/06→; <input type="checkbox"/>		24.3541-1880.5 241430	ATE - Halter
			➡	06/06→; <input type="checkbox"/>		24.3387-1721.5 240876	TRW - Halter
			➡	06/06→; <input type="checkbox"/>		24.3387-1722.5 240877	TRW - Halter
2.0	99 - 120	04/04→06/09	⬅	11/05→; <input type="checkbox"/>		24.3541-1879.5 241429	ATE - Halter
			⬅	11/05→; <input type="checkbox"/>		24.3541-1880.5 241430	ATE - Halter
			➡	→ 03/09; <input type="checkbox"/>		24.3387-1721.5 240876	TRW - Halter
			➡	→ 03/09; <input type="checkbox"/>		24.3387-1722.5 240877	TRW - Halter
2.0 dCi	110	09/05→11/08	⬅	11/05→; <input type="checkbox"/>		24.3541-1879.5 241429	ATE - Halter
			⬅	11/05→; <input type="checkbox"/>		24.3541-1880.5 241430	ATE - Halter
			➡	→ 04/07; <input type="checkbox"/>		24.3387-1721.5 240876	TRW - Halter
			➡	→ 04/07; <input type="checkbox"/>		24.3387-1722.5 240877	TRW - Halter
			➡	05/07→; <input type="checkbox"/>		24.3387-1727.5 241153	TRW - Halter
			➡	05/07→; <input type="checkbox"/>		24.3387-1728.5 241154	TRW - Halter
Feder, Bremssattel							
1.5 dCi	76	06/06→11/08	⬅		2	11.8116-0301.1 390610	ATE
1.6	77 - 82	06/06→11/08					
1.6 Flex	82	06/06→06/09					
1.5 dCi	74	04/04→11/08	⬅	11/05→	2	11.8116-0301.1 390610	ATE
1.6	83	04/04→08/06					
→							



































	kW			 	! #		
RENAULT - GRAND SCÉNIC II (JM0/1_) 04/04→06/09							
Feder, Bremssattel							
1.9 dCi	81 - 96	04/04→01/09	←	11/05→	2	11.8116-0301.1 390610	ATE
2.0 dCi	110	09/05→11/08					
1.5 dCi	78	05/05→01/09	←	06/06→	2	11.8116-0301.1 390610	ATE
2.0	99 - 120	04/04→06/09	←	11/05→ 03/09	2	11.8116-0301.1 390610	ATE
Führungshülzensatz, Bremssattel							
1.5 dCi	76	06/06→11/08	←			11.0101-5407.2 260011	ATE
1.6	77 - 82	06/06→11/08					
1.6 Flex	82	06/06→06/09					
1.5 dCi	74	04/04→11/08	←	→ 10/05		11.0101-5407.2 260011	ATE
1.6	83	04/04→08/06					
1.9 dCi	81 - 96	04/04→01/09	←	11/05→		11.0101-5407.2 260011	ATE
2.0 dCi	110	09/05→11/08					
1.5 dCi	78	05/05→01/09	←	06/06→		11.0101-5407.2 260011	ATE
2.0	99	04/04→06/09	←	11/05→ 03/09		11.0101-5407.2 260011	ATE
			←	→ 10/05		11.0101-5407.2 260011	ATE
2.0	120	04/04→06/09	←	11/05→ 03/09		11.0101-5407.2 260011	ATE
Führungsbolzen, Bremssattel							
1.5 dCi	76	06/06→11/08			2	11.8171-0008.1 990049	ATE
1.6	77 - 82	06/06→11/08					
1.6 Flex	82	06/06→06/09					
1.5 dCi	74	04/04→11/08		→ 09/05	2	11.8171-0008.1 990049	ATE
1.6	83	04/04→08/06					
1.9 dCi	81 - 96	04/04→01/09		10/05→	2	11.8171-0008.1 990049	ATE
2.0 dCi	110	09/05→11/08					
1.5 dCi	78	05/05→01/09		06/06→	2	11.8171-0008.1 990049	ATE
2.0	99	04/04→06/09		10/05→ 03/09	2	11.8171-0008.1 990049	ATE
				→ 09/05	2	11.8171-0008.1 990049	ATE
2.0	120	04/04→06/09		10/05→ 03/09	2	11.8171-0008.1 990049	ATE
 Bremsschlauch							
1.5 dCi	76	06/06→11/08	←		2	24.5155-0445.3 331057	L= 445
1.6	77 - 82	06/06→11/08	→		2	24.5229-0185.3 330397	L= 185
1.6 Flex	82	06/06→06/09					
1.5 dCi	74	04/04→11/08	←	→ 10/05	2	24.5111-0429.3 331015	L= 429,6
1.6	83	04/04→08/06					
1.9 dCi	81 - 96	04/04→01/09	←	11/05→	2	24.5155-0445.3 331057	L= 445
			→	09/05→	2	24.5229-0185.3 330397	L= 185
			→	→ 08/05	2	24.5251-0185.3 330701	L= 185
1.5 dCi	78	05/05→01/09	←	06/06→	2	24.5155-0445.3 331057	L= 445
			→	06/06→	2	24.5229-0185.3 330397	L= 185
2.0	99 - 120	04/04→06/09	←	→ 10/05	2	24.5111-0429.3 331015	L= 429,6
			←	11/05→ 03/09	2	24.5155-0445.3 331057	L= 445
			→	09/05→ 03/09	2	24.5229-0185.3 330397	L= 185
			→	→ 08/05	2	24.5251-0185.3 330701	L= 185
2.0 dCi	110	09/05→11/08	←	→ 10/05	2	24.5111-0429.3 331015	L= 429,6
			←	11/05→	2	24.5155-0445.3 331057	L= 445
			→		2	24.5229-0185.3 330397	L= 185
RENAULT - GRAND SCÉNIC III (JZ0/1_) 02/09→							
 Bremssattel							
1.2 TCe	85 - 96	04/12→	←			24.3571-9775.5 241096	ATE - Halter
1.4 16V	96	02/09→	←			24.3571-9776.5 241097	ATE - Halter
1.5 dCi	70 - 81	02/09→	→			24.6238-1707.5 241219	TRW - Halter + eFSB
1.6 16V	81	02/09→	→			24.6238-1708.5 241220	TRW - Halter + eFSB
1.6 16V Bifuel	79 - 81	02/09→					
1.6 dCi	96	04/11→					
1.6 E85	81	02/09→					
1.9 dCi	96	02/09→					











































	kw			 	! #			
RENAULT - GRAND SCÉNIC III (JZ0/1_) 02/09→								
 Bremssattel								
2.0 16V	103	02/09→	←	<input type="checkbox"/>		24.3571-9775.5	241096	ATE - Halter
			←	<input type="checkbox"/>		24.3571-9776.5	241097	ATE - Halter
			→	<input type="checkbox"/>		24.6238-1707.5	241219	TRW - Halter + eFSB
			→	<input type="checkbox"/>		24.6238-1708.5	241220	TRW - Halter + eFSB
1.2 TCe	97	01/13→	←	03/13→; <input type="checkbox"/>		24.3571-9775.5	241096	ATE - Halter
			←	03/13→; <input type="checkbox"/>		24.3571-9776.5	241097	ATE - Halter
			→	03/13→; <input type="checkbox"/>		24.6238-1707.5	241219	TRW - Halter + eFSB
			→	03/13→; <input type="checkbox"/>		24.6238-1708.5	241220	TRW - Halter + eFSB
1.5 dCi	63	04/09→	←	<input type="checkbox"/>		24.3541-9950.5	241029	ATE - Halter
			←	<input type="checkbox"/>		24.3541-9951.5	241030	ATE - Halter
			→	- eFSB; <input type="checkbox"/>		24.3347-1709.5	240846	TRW - Halter
			→	- eFSB; <input type="checkbox"/>		24.3347-1710.5	240847	TRW - Halter
			→	<input type="checkbox"/>		24.6234-1701.5	241211	TRW - Halter + eFSB
			→	<input type="checkbox"/>		24.6234-1702.5	241212	TRW - Halter + eFSB
2.0 dCi	110 - 118	02/09→	←	<input type="checkbox"/>		24.3601-9753.5	241058	ATE - Halter
			←	<input type="checkbox"/>		24.3601-9754.5	241059	ATE - Halter
			→	<input type="checkbox"/>		24.6238-1707.5	241219	TRW - Halter + eFSB
			→	<input type="checkbox"/>		24.6238-1708.5	241220	TRW - Halter + eFSB
Halter, Bremssattel								
1.5 dCi	63	04/09→	←			11.8170-0002.1	260110	ATE
Feder, Bremssattel								
1.2 TCe	85 - 96	04/12→	←		2	11.8116-0351.1	390538	ATE
1.4 16V	96	02/09→						
1.5 dCi	70 - 81	02/09→						
1.6 16V	81	02/09→						
1.6 16V Bifuel	79 - 81	02/09→						
1.6 dCi	96	04/11→						
1.6 E85	81	02/09→						
1.9 dCi	96	02/09→						
2.0 16V	103	02/09→						
2.0 dCi	110 - 118	02/09→						
1.2 TCe	97	01/13→	←	03/13→	2	11.8116-0351.1	390538	ATE
1.5 dCi	63	04/09→	←		2	11.8116-0356.1	390586	ATE
Führungshülzensatz, Bremssattel								
1.2 TCe	85 - 96	04/12→	←			11.0101-5704.2	260095	ATE
1.4 16V	96	02/09→						
1.5 dCi	70 - 81	02/09→						
1.6 16V	81	02/09→						
1.6 16V Bifuel	79 - 81	02/09→						
1.6 dCi	96	04/11→						
1.6 E85	81	02/09→						
1.9 dCi	96	02/09→						
2.0 16V	103	02/09→						
2.0 dCi	110 - 118	02/09→						
1.2 TCe	97	01/13→	←	03/13→		11.0101-5704.2	260095	ATE
 Bremsschlauch								
1.2 TCe	85 - 96	04/12→		<input type="checkbox"/>	2	24.5201-0135.3	331399	L= 135
1.4 16V	96	02/09→	←		2	24.5111-0426.3	331347	L= 425
1.5 dCi	63 - 81	02/09→	→	<input type="checkbox"/>		24.1294-0016.3	331687	L= 195 mit Rohrleitung
1.6 16V	81	02/09→	→	<input type="checkbox"/>		24.1294-0021.3	331688	L= 195 mit Rohrleitung
1.6 16V Bifuel	79 - 81	02/09→						
1.6 dCi	96	04/11→						
1.6 E85	81	02/09→						
1.9 dCi	96	02/09→						
→								











	kw					! #		
RENAULT - GRAND SCÉNIC III (JZ0/1_) 02/09→								
 Bremsschlauch								
2.0 16V 2.0 dCi	103 110 - 118	02/09→ 02/09→		☐		2	24.5201-0135.3 331399	L= 135
			←			2	24.5111-0426.3 331347	L= 425
			→	☐			24.1294-0016.3 331687	L= 195 mit Rohrleitung
			→	☐			24.1294-0021.3 331688	L= 195 mit Rohrleitung
1.2 TCe	97	01/13→		03/13→; ☐		2	24.5201-0135.3 331399	L= 135
			←	03/13→		2	24.5111-0426.3 331347	L= 425
			→	03/13→; ☐			24.1294-0016.3 331687	L= 195 mit Rohrleitung
			→	03/13→; ☐			24.1294-0021.3 331688	L= 195 mit Rohrleitung
RENAULT - KADJAR (HA_, HL_) 06/15→								
 Bremssattel								
1.2 TCe 130 1.3 TCe 140 1.3 TCe 160	96 103 116 - 117	06/15→ 08/18→ 08/18→	←	☐			24.3571-1799.5 241385	- Halter
			←	☐			24.3571-1800.5 241386	- Halter
1.5 BLUE dCi 115 1.5 dCi 110 1.6 dCi 130	85 81 96	08/18→ 06/15→ 06/15→	→	☐			24.6236-7003.5 241559	TRW + EMot / - Halter + FSB
1.6 dCi 130 4x4 1.6 TCe 165 1.7 Blue dCi 150 1.7 Blue dCi 150 4WD	96 120 110 110	06/15→ 11/16→ 08/18→ 08/18→	→	☐			24.6236-7004.5 241560	TRW + EMot / - Halter + FSB
 Bremsschlauch								
1.2 TCe 130 1.3 TCe 140 1.3 TCe 160	96 103 116 - 117	06/15→ 08/18→ 08/18→	→	Ausstattungs-Code: SANG02; innen		2	24.5201-0235.3 331600	L= 235
1.5 BLUE dCi 115 1.5 dCi 110 1.6 dCi 130 1.6 dCi 130 4x4 1.6 TCe 165 1.7 Blue dCi 150	85 81 96 96 120 110	08/18→ 06/15→ 06/15→ 06/15→ 11/16→ 08/18→						
RENAULT - KANGOO / GRAND KANGOO II (KW0/1_) 02/08→								
 Bremssattel								
1.2 TCe 115 1.5 dCi 1.5 dCi 105 1.5 dCi 110	84 78 76 80 - 81	07/13→ 02/08→ 02/08→ 09/10→	←	Felgenreöße [Zoll]: 14; ☐			24.3541-1849.5 240707	TRW - Halter
			←	Felgenreöße [Zoll]: 14; ☐			24.3541-1850.5 240708	TRW - Halter
			→	☐			24.3384-1773.5 240615	TRW - Halter
			→	☐			24.3384-1774.5 240616	TRW - Halter
1.5 dCi 70 1.5 dCi 75 1.5 dCi 85 1.5 dCi 90 1.6 1.6 16V 1.6 16V FLEX	50 55 63 66 64 78 78	02/08→ 11/12→ 02/08→ 06/08→ 02/08→ 02/08→ 02/08→						
1.5 dCi 115 1.5 dCi 80 1.5 dCi 90 1.5 dCi 95 1.6 16V LPG	85 59 67 70 78	03/19→ 03/19→ 08/17→ 03/19→ 12/08→	←	Felgenreöße [Zoll]: 14; ☐			24.3541-1849.5 240707	TRW - Halter
			←	Felgenreöße [Zoll]: 14; ☐			24.3541-1850.5 240708	TRW - Halter
			→	Felgenreöße [Zoll]: 15 / 16; ☐			24.3384-1773.5 240615	TRW - Halter
			→	Felgenreöße [Zoll]: 15 / 16; ☐			24.3384-1774.5 240616	TRW - Halter
 Bremsschlauch								
1.2 TCe 115 1.5 dCi 110 1.5 dCi 115 1.5 dCi 75 1.5 dCi 80 1.5 dCi 90 1.5 dCi 95	84 81 85 55 59 67 70	07/13→ 03/13→ 03/19→ 11/12→ 03/19→ 08/17→ 03/19→	←			2	24.5111-0485.3 331370	L= 485
			→	☐ / innen			24.5201-0180.3 331498	L= 180
			→	☐ / innen			24.5239-0180.3 331464	L= 180
1.5 dCi 1.5 dCi 105 1.5 dCi 70 1.5 dCi 85 1.5 dCi 90 1.6 1.6 16V 1.6 16V FLEX	78 76 50 63 66 64 78 78	02/08→ 02/08→ 02/08→ 02/08→ 06/08→ 02/08→ 02/08→ 02/08→	←			2	24.5111-0485.3 331370	L= 485
			→	04/11→; ☐ / innen			24.5201-0180.3 331498	L= 180
			→	10/09→ 03/11; ☐ / innen			24.5239-0180.3 331464	L= 180
			→	04/11→; ☐ / innen			24.5239-0180.3 331464	L= 180
			→	→ 09/09; ☐ / innen			24.5239-0180.3 331464	L= 180
			→	10/09→ 03/11; ☐ / innen			24.5279-0180.3 331465	L= 180
1.5 dCi 110 →	80	09/10→	←			2	24.5111-0485.3 331370	L= 485













	kw					! #		
RENAULT - KANGOO / GRAND KANGOO II (KW0/1_) 02/08→								
 Bremsschlauch								
1.5 dCi 110	80	09/10→	➔	04/11→;  / innen		24.5201-0180.3	331498	L= 180
			➔	→ 03/11;  / innen		24.5239-0180.3	331464	L= 180
			➔	04/11→;  / innen		24.5239-0180.3	331464	L= 180
			➔	→ 03/11;  / innen		24.5279-0180.3	331465	L= 180
1.6 16V LPG	78	12/08→	➔		2	24.5111-0485.3	331370	L= 485
			➔	04/11→;  / innen		24.5201-0180.3	331498	L= 180
			➔	 / innen		24.5239-0180.3	331464	L= 180
			➔	10/09→ 03/11;  / innen		24.5279-0180.3	331465	L= 180
RENAULT - KANGOO (KC0/1_) 08/97→								
 Bremssattel								
1.0	50	01/02→01/07	➔			24.3541-1765.5	240235	BOS - Halter
1.0 RN	43	01/02→01/07	➔					
1.6	66	09/99→06/01	➔			24.3541-1766.5	240236	BOS - Halter
1.9 RXED	48	09/99→06/01	➔					
Elect'road RE	22	01/02→12/04	➔					
1.2 16V	55	06/01→	➔	→ 12/07; 		24.3541-1765.5	240235	BOS - Halter
1.5 dCi	42 - 62	12/01→	➔	→ 12/07; 		24.3541-1766.5	240236	BOS - Halter
1.6 16V	70	06/01→	➔					
1.6 16V bivalent	60	06/05→	➔					
1.9 dTi	59	02/00→	➔					
1.6 16V 4x4	70	10/01→	➔	→ 12/07; 		24.3382-1705.5	241321	BOS - Halter
1.9 dCi 4x4	59 - 62	10/01→	➔	→ 12/07; 		24.3382-1706.5	241322	BOS - Halter
D 65 1.9	47	08/97→06/01	➔	03/98→; 		24.3541-1765.5	240235	BOS - Halter
			➔	03/98→; 		24.3541-1766.5	240236	BOS - Halter
 Bremsschlauch								
1.0	50	01/02→01/07	➔		2	24.5111-0336.3	330570	L= 335
1.0 RN	43	01/02→01/07	➔			24.5111-0336.3	330570	L= 335
1.6	66	09/99→06/01	➔					
1.9 RXED	48	09/99→06/01	➔			24.5229-0193.3	330571	L= 193
1.2 16V	55	06/01→	➔	→ 12/07	2	24.5111-0336.3	330570	L= 335
1.5 dCi	45 - 62	12/01→	➔	→ 12/07; 		24.5111-0336.3	330570	L= 335
1.6 16V	70	06/01→	➔	→ 12/07; 		24.5229-0193.3	330571	L= 193
1.6 16V 4x4	70	10/01→	➔					
1.6 16V bivalent	60	06/05→	➔					
1.9 dCi 4x4	59	10/01→	➔					
1.9 dTi	59	02/00→	➔					
1.5 dCi	42	07/03→	➔	→ 12/07	2	24.5111-0336.3	330570	L= 335
1.9 dCi 4x4	62	10/03→	➔	→ 12/07	2	24.5111-0336.3	330570	L= 335
			➔	→ 12/07; - ABS; 		24.5111-0336.3	330570	L= 335
			➔	→ 12/07; - ABS; 		24.5229-0193.3	330571	L= 193
D 65 1.9	47	08/97→06/01	➔	03/98→	2	24.5111-0336.3	330570	L= 335
			➔	03/98→; 		24.5111-0336.3	330570	L= 335
			➔	03/98→; 		24.5229-0193.3	330571	L= 193
Elect'road RE	22	01/02→12/04	➔		2	24.5111-0336.3	330570	L= 335
RENAULT - KANGOO III Großraumlimousine 07/21→								
Feder, Bremssattel								
Blue dCi 115	85	10/21→	➔		2	11.8116-0356.1	390586	ATE
Blue dCi 75	55	07/21→	➔					
Blue dCi 95	70	07/21→	➔					
TCe 100	75	07/21→	➔					
TCe 130	96	07/21→	➔					
Führungsbolzen, Bremssattel								
Blue dCi 115	85	10/21→	➔			11.8171-0008.1	990049	ATE
Blue dCi 75	55	07/21→	➔					
Blue dCi 95	70	07/21→	➔					
TCe 100	75	07/21→	➔					
TCe 130	96	07/21→	➔					







































	kw					! #			
RENAULT - KANGOO III Kasten/Großraumlimousine 06/21→									
Feder, Bremsattel									
1.3 TCe 100	75	06/21→	←			2	11.8116-0356.1	390586	ATE
1.3 TCe 130	96	06/21→							
1.5 Blue dCi 115	85	06/21→							
1.5 Blue dCi 75	55	06/21→							
1.5 Blue dCi 95	70	06/21→							
Führungsbolzen, Bremsattel									
1.3 TCe 100	75	06/21→	←				11.8171-0008.1	990049	ATE
1.3 TCe 130	96	06/21→							
1.5 Blue dCi 115	85	06/21→							
1.5 Blue dCi 75	55	06/21→							
1.5 Blue dCi 95	70	06/21→							
RENAULT - KANGOO BE BOP (KW0/1_) 02/09→									
 Bremsattel									
1.5 dCi	66 - 80	02/09→	←	Felgenreöße [Zoll]: 14; → 12/10; 			24.3541-1849.5	240707	TRW - Halter
1.5 dCi 75	55	09/10→	←	Felgenreöße [Zoll]: 14; → 12/10; 			24.3541-1850.5	240708	TRW - Halter
1.6	78	02/09→12/12	→	→ 12/10; Felgenreöße [Zoll]: 16; 			24.3384-1773.5	240615	TRW - Halter
			→	→ 12/10; Felgenreöße [Zoll]: 16; 			24.3384-1774.5	240616	TRW - Halter
 Bremsschlauch									
1.5 dCi	66 - 80	02/09→	←	→ 12/10		2	24.5111-0485.3	331370	L= 485
1.6	78	02/09→12/12	→	10/09→ 12/10;  / innen			24.5239-0180.3	331464	L= 180
			→	→ 09/09;  / innen			24.5239-0180.3	331464	L= 180
			→	10/09→ 12/10;  / innen			24.5279-0180.3	331465	L= 180
1.5 dCi 75	55	09/10→	←	→ 12/10		2	24.5111-0485.3	331370	L= 485
			→	→ 12/10;  / innen			24.5239-0180.3	331464	L= 180
			→	→ 12/10;  / innen			24.5279-0180.3	331465	L= 180
RENAULT - KANGOO Express (FC0/1_) 08/97→									
 Bremsattel									
1.0	43	01/02→01/07	←				24.3541-1765.5	240235	BOS - Halter
1.2	44	07/98→07/01	←				24.3541-1766.5	240236	BOS - Halter
1.2 BiFuel	43	07/98→07/01	←						
1.6	66	09/99→06/01							
1.9 D	48	09/99→06/03							
1.0	50	01/02→01/07	←	07/03→; 			24.3541-1765.5	240235	BOS - Halter
			←	07/03→; 			24.3541-1766.5	240236	BOS - Halter
1.2 16V	55	10/01→	←	→ 12/07; 			24.3541-1765.5	240235	BOS - Halter
1.5 dCi	42 - 62	12/01→	←	→ 12/07; 			24.3541-1766.5	240236	BOS - Halter
1.6 16V	70	10/01→							
1.6 16V bivalent	60	06/05→							
1.9 dCi	62	07/03→							
1.9 dTi	59	02/00→							
1.4	55	08/97→06/08	←	03/98→ 12/07; 			24.3541-1765.5	240235	BOS - Halter
			←	03/98→ 12/07; 			24.3541-1766.5	240236	BOS - Halter
1.5 dCi	50	06/05→	←	→ 12/07; 			24.3541-1765.5	240235	BOS - Halter
			←	→ 12/07; 			24.3541-1766.5	240236	BOS - Halter
			→				24.3384-1773.5	240615	TRW - Halter
			→				24.3384-1774.5	240616	TRW - Halter
 Bremsschlauch									
1.0	43	01/02→01/07	←			2	24.5111-0336.3	330570	L= 335
1.2	44	07/98→07/01	→				24.5111-0336.3	330570	L= 335
1.2 BiFuel	43	07/98→07/01	→						
1.6	66	09/99→06/01	→				24.5229-0193.3	330571	L= 193
1.9 D	48	09/99→06/03							
1.0	50	01/02→01/07	←	07/03→		2	24.5111-0336.3	330570	L= 335
			→	07/03→; 			24.5111-0336.3	330570	L= 335
			→	07/03→; 			24.5229-0193.3	330571	L= 193
1.2 16V	55	10/01→	←	→ 12/07		2	24.5111-0336.3	330570	L= 335
1.5 dCi	42 - 62	12/01→	→	→ 12/07; 			24.5111-0336.3	330570	L= 335
1.6 16V	70	10/01→	→	→ 12/07; 					
1.6 16V 4x4	70	10/01→					24.5229-0193.3	330571	L= 193
1.6 16V bivalent	60	06/05→							











	kw					! #		
RENAULT - KANGOO Express (FC0/1_) 08/97→								
 Bremsschlauch								
1.9 dCi 4x4	59 - 62	10/01→	←	→ 12/07	2	24.5111-0336.3	330570	L= 335
1.9 dTi	59	02/00→	→	→ 12/07; ☐		24.5111-0336.3	330570	L= 335
			→	→ 12/07; ☐		24.5229-0193.3	330571	L= 193
1.4	55	08/97→06/08	←	03/98→ 12/07	2	24.5111-0336.3	330570	L= 335
			→	03/98→ 12/07; ☐		24.5111-0336.3	330570	L= 335
			→	03/98→ 12/07; ☐		24.5229-0193.3	330571	L= 193
1.9 dCi	62	07/03→	←	→ 12/07	2	24.5111-0336.3	330570	L= 335
RENAULT - KANGOO Express (FW0/1_) 02/08→								
 Bremssattel								
1.2 TCe 115	84	07/13→	←	Felgenreöße [Zoll]: 14; V; ☐		24.3541-1849.5	240707	TRW - Halter
1.5 dCi 105	76	02/08→	←	Felgenreöße [Zoll]: 14; V; ☐		24.3541-1850.5	240708	TRW - Halter
1.5 dCi 110	80 - 81	09/10→	→	Felgenreöße [Zoll]: 15 / 16; ☐		24.3384-1773.5	240615	TRW - Halter
1.5 dCi 70	50	02/08→	→	Felgenreöße [Zoll]: 15 / 16; ☐		24.3384-1774.5	240616	TRW - Halter
1.5 dCi 75	55	09/10→						
1.5 dCi 85	63	02/08→						
1.5 dCi 90	66	06/09→						
1.6	64	02/08→						
1.6 16V	78	02/08→						
1.6 16V FLEX	78	02/08→						
1.6 16V LPG	78	02/08→						
Z.E.	44	10/11→						
1.5 dCi 115	85	10/19→	←	Felgenreöße [Zoll]: 14; ☐		24.3541-1849.5	240707	TRW - Halter
1.5 dCi 80	59	10/19→	←	Felgenreöße [Zoll]: 14; ☐		24.3541-1850.5	240708	TRW - Halter
1.5 dCi 90	67	08/17→	→	Felgenreöße [Zoll]: 15 / 16; ☐		24.3384-1773.5	240615	TRW - Halter
1.5 dCi 95	70	10/19→	→	Felgenreöße [Zoll]: 15 / 16; ☐		24.3384-1774.5	240616	TRW - Halter
 Bremsschlauch								
1.2 TCe 115	84	07/13→	←		2	24.5111-0485.3	331370	L= 485
1.5 dCi 110	81	09/13→	→	☐ / innen		24.5201-0180.3	331498	L= 180
1.5 dCi 115	85	10/19→	→	☐ / innen		24.5239-0180.3	331464	L= 180
1.5 dCi 80	59	10/19→						
1.5 dCi 90	67	08/17→						
1.5 dCi 95	70	10/19→						
Z.E.	44	10/11→						
1.5 dCi 105	76	02/08→	←		2	24.5111-0485.3	331370	L= 485
1.5 dCi 70	50	02/08→	→	04/11→; ☐ / innen		24.5201-0180.3	331498	L= 180
1.5 dCi 85	63	02/08→	→	10/09→ 03/11; ☐ / innen		24.5239-0180.3	331464	L= 180
1.5 dCi 90	66	06/09→	→	04/11→; ☐ / innen		24.5239-0180.3	331464	L= 180
1.6	64	02/08→	→	→ 09/09; ☐ / innen		24.5239-0180.3	331464	L= 180
1.6 16V	78	02/08→	→	10/09→ 03/11; ☐ / innen		24.5279-0180.3	331465	L= 180
1.6 16V FLEX	78	02/08→						
1.6 16V LPG	78	02/08→						
1.5 dCi 110	80	09/10→	←		2	24.5111-0485.3	331370	L= 485
1.5 dCi 75	55	09/10→	→	04/11→; ☐ / innen		24.5201-0180.3	331498	L= 180
			→	→ 03/11; ☐ / innen		24.5239-0180.3	331464	L= 180
			→	04/11→; ☐ / innen		24.5239-0180.3	331464	L= 180
			→	→ 03/11; ☐ / innen		24.5279-0180.3	331465	L= 180
RENAULT - KAPTUR (H5_) 03/16→								
 Bremssattel								
1.3 TCe 150	110	10/21→	←	☐		24.3541-9950.5	241029	ATE - Halter
1.3 TCe 150 4x4	110	10/21→	←	☐		24.3541-9951.5	241030	ATE - Halter
2.0 4WD	105	03/16→	←	☐		24.3541-1849.5	240707	TRW - Halter
1.6	84	03/16→	←	☐		24.3541-1850.5	240708	TRW - Halter
Halter, Bremssattel								
1.3 TCe 150	110	10/21→	←		2	11.8170-0002.1	260110	ATE
1.3 TCe 150 4x4	110	10/21→	←					
2.0 4WD	105	03/16→	←			11.8170-0002.1	260110	ATE
Feder, Bremssattel								
1.3 TCe 150	110	10/21→	←		2	11.8116-0356.1	390586	ATE
1.3 TCe 150 4x4	110	10/21→						
2.0 4WD	105	03/16→						

	kw			 	! #		
RENAULT - KAPTUR (H5_) 03/16→							
 Bremsschlauch							
1.3 TCe 150	110	10/21→	←		2	24.5111-0415.3 331506	L= 415
1.3 TCe 150 4x4	110	10/21→	→		2	24.5201-0280.3 331569	L= 280
2.0 4WD	105	03/16→	←		2	24.5111-0450.3 331557	L= 450
1.6	84	03/16→	→		2	24.5201-0280.3 331569	L= 280
RENAULT - KOLEOS I (HY_) 09/08→							
 Bremssattel							
2.0	103	08/13→	→	☐		24.3431-1721.5 241425	- Halter
2.0 dCi	110 - 127	09/08→	→	☐		24.3431-1722.5 241426	- Halter
2.0 dCi 4x4	110 - 130	09/08→					
2.5	126	09/08→					
2.5 4x4	126	09/08→					
 Bremsschlauch							
2.0	103	08/13→		☐	2	24.5201-0190.3 331574	L= 190
2.0 dCi	127	07/13→					
2.0 dCi	110	09/08→		01/10→; ☐	2	24.5201-0190.3 331574	L= 190
2.0 dCi 4x4	110 - 130	09/08→		→ 12/09; ☐	2	24.5247-0191.3 331386	L= 190
2.5	126	09/08→					
2.5 4x4	126	09/08→					
RENAULT - LAGUNA I (B56_, 556_) 11/93→08/02							
 Bremssattel							
1.6 16V	79	11/97→03/01	←	→ 02/01; ☐		24.3541-1749.5 240427	TRW - Halter
1.8 16V	88	04/98→03/01	←	→ 02/01; ☐		24.3541-1750.5 240428	TRW - Halter
1.9 dCi	79	09/99→03/01					
1.9 dTi	72	10/97→03/01					
2.0	80	03/99→03/01					
2.0 16V	103	09/99→03/01					
1.8	69	06/95→02/01	←	☐		24.3541-1741.5 240215	TRW - Halter
			←	☐		24.3541-1742.5 240216	TRW - Halter
			→	→ 06/95; + ABS; ☐		24.3364-1709.5 240828	TRW - Halter
			→	→ 06/95; + ABS; ☐		24.3364-1710.5 240829	TRW - Halter
1.8	66	11/93→03/01	←	10/94→ 02/01; ☐		24.3541-1741.5 240215	TRW - Halter
			←	10/94→ 02/01; ☐		24.3541-1742.5 240216	TRW - Halter
			→	→ 02/01; + ABS; ☐		24.3364-1709.5 240828	TRW - Halter
			→	→ 02/01; + ABS; ☐		24.3364-1710.5 240829	TRW - Halter
1.8	66	08/95→03/01	←	→ 04/98; ☐		24.3541-1741.5 240215	TRW - Halter
			←	→ 04/98; ☐		24.3541-1742.5 240216	TRW - Halter
			←	05/98→ 02/01; ☐		24.3541-1749.5 240427	TRW - Halter
			←	05/98→ 02/01; ☐		24.3541-1750.5 240428	TRW - Halter
			→	→ 02/01; + ABS; ☐		24.3364-1709.5 240828	TRW - Halter
			→	→ 02/01; + ABS; ☐		24.3364-1710.5 240829	TRW - Halter
1.8	69	08/95→03/01	←	☐		24.3541-1741.5 240215	TRW - Halter
			←	☐		24.3541-1742.5 240216	TRW - Halter
			→	+ ABS; ☐		24.3364-1709.5 240828	TRW - Halter
			→	+ ABS; ☐		24.3364-1710.5 240829	TRW - Halter
2.0	84	06/95→02/01	←	→ 04/98; ☐		24.3541-1741.5 240215	TRW - Halter
			←	→ 04/98; ☐		24.3541-1742.5 240216	TRW - Halter
			←	05/98→; ☐		24.3541-1749.5 240427	TRW - Halter
			←	05/98→; ☐		24.3541-1750.5 240428	TRW - Halter
2.0	102	09/99→02/01	←	☐		24.3541-1749.5 240427	TRW - Halter
			←	☐		24.3541-1750.5 240428	TRW - Halter
			→	☐		24.3364-1709.5 240828	TRW - Halter
			→	☐		24.3364-1710.5 240829	TRW - Halter
2.0	83	11/93→03/01	←	→ 02/01; ☐		24.3541-1741.5 240215	TRW - Halter
			←	→ 02/01; ☐		24.3541-1742.5 240216	TRW - Halter
			→	→ 02/01; Baccara; ☐		24.3364-1709.5 240828	TRW - Halter
→							



	kw			 	! #			
RENAULT - LAGUNA I (B56_, 556_) 11/93→08/02								
 Bremssattel								
2.0	83	11/93→03/01	➔	→ 06/95; + ABS; nicht für Ausstattungsvariante: Baccara; 	24.3364-1709.5	240828	TRW - Halter	
			➔	→ 02/01; Baccara; 	24.3364-1710.5	240829	TRW - Halter	
			➔	→ 06/95; + ABS; nicht für Ausstattungsvariante: Baccara; 	24.3364-1710.5	240829	TRW - Halter	
2.0 16V	102	06/95→03/01	➔	09/99→ 02/01; 	24.3541-1749.5	240427	TRW - Halter	
			➔	11/98→ 02/01; 	24.3541-1749.5	240427	TRW - Halter	
			➔	11/98→ 02/01; 	24.3541-1750.5	240428	TRW - Halter	
			➔	09/99→ 02/01; 	24.3541-1750.5	240428	TRW - Halter	
			➔	→ 10/98; 	24.3601-1707.5	240229	TRW - Halter	
			➔	→ 10/98; 	24.3601-1708.5	240230	TRW - Halter	
			➔	09/99→ 02/01; 	24.3364-1709.5	240828	TRW - Halter	
			➔	→ 02/01; 	24.3364-1709.5	240828	TRW - Halter	
			➔	09/99→ 02/01; 	24.3364-1710.5	240829	TRW - Halter	
			➔	→ 02/01; 	24.3364-1710.5	240829	TRW - Halter	
2.2 D	61	11/93→03/01	➔	→ 02/01; 	24.3541-1741.5	240215	TRW - Halter	
			➔	→ 02/01; 	24.3541-1742.5	240216	TRW - Halter	
			➔	→ 06/95; + ABS; 	24.3364-1709.5	240828	TRW - Halter	
			➔	→ 06/95; + ABS; 	24.3364-1710.5	240829	TRW - Halter	
2.2 dT	83	03/96→03/01	➔	→ 02/01; 	24.3601-1707.5	240229	TRW - Halter	
			➔	→ 02/01; 	24.3601-1708.5	240230	TRW - Halter	
			➔	→ 01/97; + ABS; 	24.3364-1709.5	240828	TRW - Halter	
			➔	→ 12/97; - ABS; 	24.3364-1709.5	240828	TRW - Halter	
			➔	→ 12/97; - ABS; 	24.3364-1710.5	240829	TRW - Halter	
			➔	→ 01/97; + ABS; 	24.3364-1710.5	240829	TRW - Halter	
3.0	123	11/93→03/01	➔	→ 02/01; 	24.3601-1707.5	240229	TRW - Halter	
			➔	→ 02/01; 	24.3601-1708.5	240230	TRW - Halter	
			➔	→ 01/97; 	24.3364-1709.5	240828	TRW - Halter	
			➔	→ 01/97; 	24.3364-1710.5	240829	TRW - Halter	
3.0 24V	140	03/97→03/01	➔	→ 02/01; 	24.3601-1707.5	240229	TRW - Halter	
			➔	→ 02/01; 	24.3601-1708.5	240230	TRW - Halter	
 Bremsschlauch								
1.6 16V 1.9 dCi 1.9 dTi 2.0 2.0 16V	79	11/97→03/01	➔	→ 02/01	2	24.5111-0445.3	330504	L= 445
	79	09/99→03/01	➔	→ 02/01	2	24.5229-0285.3	330032	L= 285
	72	10/97→03/01	➔	→ 02/01	2	24.5229-0285.3	330032	L= 285
	80	03/99→03/01	➔	→ 02/01	2	24.5229-0285.3	330032	L= 285
1.8	69	06/95→02/01	➔	→ 02/01	2	24.5111-0445.3	330504	L= 445
			➔	+ ABS	2	24.5111-0150.3	330497	L= 150
			➔		2	24.5229-0285.3	330032	L= 285
1.8	66	11/93→03/01	➔	→ 02/01	2	24.5111-0445.3	330504	L= 445
			➔	→ 02/99; + ABS	2	24.5111-0150.3	330497	L= 150
			➔	→ 02/01; - ABS	2	24.5229-0285.3	330032	L= 285
1.8 2.2 D	66	08/95→03/01	➔	→ 02/01	2	24.5111-0445.3	330504	L= 445
	61	11/93→03/01	➔	→ 02/01; + ABS	2	24.5111-0150.3	330497	L= 150
	61	11/93→03/01	➔	→ 02/01; - ABS	2	24.5229-0285.3	330032	L= 285
1.8	69	08/95→03/01	➔	→ 02/01	2	24.5111-0445.3	330504	L= 445
			➔	→ 02/01; + ABS	2	24.5111-0150.3	330497	L= 150
			➔	→ 02/01	2	24.5229-0285.3	330032	L= 285
1.8 16V	88	04/98→03/01	➔	→ 02/01	2	24.5111-0445.3	330504	L= 445
			➔	→ 02/01; Initiale	2	24.5111-0150.3	330497	L= 150
			➔	→ 02/01; nicht für Ausstattungsvariante: Initiale	2	24.5229-0285.3	330032	L= 285
2.0	84	06/95→02/01	➔	→ 02/01	2	24.5111-0445.3	330504	L= 445
			➔		2	24.5111-0150.3	330497	L= 150
➔								

	kw			 	! #		
RENAULT - LAGUNA I (B56_, 556_) 11/93→08/02							
 Bremsschlauch							
2.0	84	06/95→02/01	➡	03/99→	2	24.5229-0285.3 330032	L= 285
2.0	83	11/93→03/01	➡	→ 02/01; + ABS; nicht für Ausstattungsvariante: Baccara	2	24.5111-0150.3 330497	L= 150
			➡	→ 02/99; Baccara	2	24.5111-0150.3 330497	L= 150
			➡	→ 02/01; - ABS	2	24.5229-0285.3 330032	L= 285
2.0 16V 3.0	102 123	06/95→03/01 11/93→03/01	⬅	→ 02/01	2	24.5111-0445.3 330504	L= 445
			➡	→ 02/01	2	24.5111-0150.3 330497 24.5229-0285.3 330032	L= 150 L= 285
2.2 dT 3.0 24V	83 140	03/96→03/01 03/97→03/01	⬅	→ 02/01	2	24.5111-0445.3 330504	L= 445
			➡	→ 02/99	2	24.5111-0150.3 330497	L= 150
			➡	→ 02/01	2	24.5229-0285.3 330032	L= 285
RENAULT - LAGUNA I Grandtour (K56_) 09/95→08/02							
 Bremssattel							
1.6 16V 1.9 dCi 1.9 dTi	79 79 72	11/97→03/01 09/99→03/01 10/97→03/01	⬅	→ 02/01; ☐		24.3541-1749.5 240427	TRW - Halter
			⬅	→ 02/01; ☐		24.3541-1750.5 240428	TRW - Halter
			⬅	→ 02/01; ☐		24.3541-1741.5 240215	TRW - Halter
1.8	66	09/95→03/01	⬅	→ 02/01; ☐		24.3541-1741.5 240215	TRW - Halter
			⬅	→ 04/98; ☐		24.3541-1741.5 240215	TRW - Halter
			⬅	→ 04/98; ☐		24.3541-1742.5 240216	TRW - Halter
			⬅	→ 02/01; ☐		24.3541-1742.5 240216	TRW - Halter
			⬅	05/98→ 02/01; ☐		24.3541-1749.5 240427	TRW - Halter
			⬅	05/98→ 02/01; ☐		24.3541-1750.5 240428	TRW - Halter
			➡	→ 05/96; + ABS; ☐		24.3364-1709.5 240828	TRW - Halter
			➡	→ 05/96; + ABS; ☐		24.3364-1710.5 240829	TRW - Halter
1.8 2.2 D	69 61	09/95→03/01 09/95→03/01	⬅	→ 02/01; ☐		24.3541-1741.5 240215	TRW - Halter
			⬅	→ 02/01; ☐		24.3541-1742.5 240216	TRW - Halter
			➡	→ 05/96; + ABS; ☐		24.3364-1709.5 240828	TRW - Halter
			➡	→ 05/96; + ABS; ☐		24.3364-1710.5 240829	TRW - Halter
1.8 16V	88	04/98→03/01	⬅	05/99→ 02/01; ☐		24.3541-1749.5 240427	TRW - Halter
			⬅	02/99→ 02/01; ☐		24.3541-1749.5 240427	TRW - Halter
			⬅	→ 02/01; ☐		24.3541-1749.5 240427	TRW - Halter
			⬅	05/99→ 02/01; ☐		24.3541-1750.5 240428	TRW - Halter
			⬅	02/99→ 02/01; ☐		24.3541-1750.5 240428	TRW - Halter
			⬅	→ 02/01; ☐		24.3541-1750.5 240428	TRW - Halter
2.0	84	10/98→01/01	⬅	☐		24.3541-1741.5 240215	TRW - Halter
			⬅	☐		24.3541-1742.5 240216	TRW - Halter
			➡	+ ABS; ☐		24.3364-1709.5 240828	TRW - Halter
			➡	+ ABS; ☐		24.3364-1710.5 240829	TRW - Halter
2.0	83	09/95→03/01	⬅	→ 02/01; ☐		24.3541-1741.5 240215	TRW - Halter
			⬅	11/95→ 04/98; ☐		24.3541-1741.5 240215	TRW - Halter
			⬅	→ 02/01; ☐		24.3541-1742.5 240216	TRW - Halter
			⬅	11/95→ 04/98; ☐		24.3541-1742.5 240216	TRW - Halter
			⬅	05/98→ 02/01; ☐		24.3541-1749.5 240427	TRW - Halter
			⬅	05/98→ 02/01; ☐		24.3541-1750.5 240428	TRW - Halter
			➡	→ 05/96; + ABS; ☐		24.3364-1709.5 240828	TRW - Halter
			➡	11/95→ 05/96; + ABS; ☐		24.3364-1709.5 240828	TRW - Halter
			➡	11/95→ 05/96; + ABS; ☐		24.3364-1710.5 240829	TRW - Halter
			➡	→ 05/96; + ABS; ☐		24.3364-1710.5 240829	TRW - Halter
2.0 16V 3.0 24V	103 140	09/99→03/01 03/97→03/01	⬅	→ 02/01; ☐		24.3601-1707.5 240229	TRW - Halter
			⬅	→ 02/01; ☐		24.3601-1708.5 240230	TRW - Halter
2.0 16V	102	09/95→03/01	⬅	09/99→ 02/01; ☐		24.3601-1707.5 240229	TRW - Halter
			⬅	→ 02/01; ☐		24.3601-1707.5 240229	TRW - Halter
			⬅	09/99→ 02/01; ☐		24.3601-1708.5 240230	TRW - Halter
			⬅	→ 02/01; ☐		24.3601-1708.5 240230	TRW - Halter
→							

RENAULT - LAGUNA I Grandtour (K56_) 09/95→08/02

Bremssattel

2.0 16V	102	09/95→03/01	➡	→ 01/97; ☐	24.3364-1709.5	240828	TRW - Halter
			➡	→ 02/01; ☐	24.3364-1709.5	240828	TRW - Halter
			➡	→ 02/01; ☐	24.3364-1710.5	240829	TRW - Halter
			➡	→ 01/97; ☐	24.3364-1710.5	240829	TRW - Halter
2.2 dT	83	03/96→03/01	⬅	→ 02/01; ☐	24.3601-1707.5	240229	TRW - Halter
			⬅	→ 02/01; ☐	24.3601-1708.5	240230	TRW - Halter
			➡	→ 01/97; ☐	24.3364-1709.5	240828	TRW - Halter
			➡	→ 01/97; ☐	24.3364-1710.5	240829	TRW - Halter
3.0	123	02/96→03/01	⬅	→ 02/01; ☐	24.3601-1707.5	240229	TRW - Halter
			⬅	→ 02/01; ☐	24.3601-1708.5	240230	TRW - Halter
			➡	03/96→ 02/01; ☐	24.3364-1709.5	240828	TRW - Halter
			➡	→ 02/01; ☐	24.3364-1709.5	240828	TRW - Halter
			➡	03/96→ 02/01; ☐	24.3364-1710.5	240829	TRW - Halter
			➡	→ 02/01; ☐	24.3364-1710.5	240829	TRW - Halter







Bremsschlauch







1.6 16V 1.8 16V 1.9 dCi 1.9 dTi	79	11/97→03/01	⬅	→ 02/01	2	24.5111-0445.3	330504	L= 445	
	88	04/98→03/01	➡	→ 02/01; ☐	2	24.5229-0285.3	330032	L= 285	
	79	09/99→03/01	➡	→ 02/01; ☐	2	24.5229-0285.3	330032	L= 285	
	72	10/97→03/01	➡	→ 02/01; ☐	2	24.5229-0285.3	330032	L= 285	
1.8	66 -	09/95→03/01	⬅	→ 02/01	2	24.5111-0445.3	330504	L= 445	
	69	09/95→03/01	➡	→ 02/01; + ABS	2	24.5111-0150.3	330497	L= 150	
	83	09/95→03/01	➡	→ 02/01; ☐	2	24.5229-0285.3	330032	L= 285	
2.0 2.2 D	61	09/95→03/01	➡	→ 02/01; ☐	2	24.5229-0285.3	330032	L= 285	
	2.0	84	10/98→01/01	⬅		2	24.5111-0445.3	330504	L= 445
				➡	+ ABS	2	24.5111-0150.3	330497	L= 150
➡				☐	2	24.5229-0285.3	330032	L= 285	
2.0 16V	102	09/95→03/01	⬅	→ 02/01	2	24.5111-0445.3	330504	L= 445	
			➡	→ 02/01	2	24.5111-0150.3	330497	L= 150	
			➡	→ 02/99	2	24.5111-0150.3	330497	L= 150	
			➡	→ 02/01; ☐	2	24.5229-0285.3	330032	L= 285	
2.2 dT 3.0 24V	83	03/96→03/01	⬅	→ 02/01	2	24.5111-0445.3	330504	L= 445	
	140	03/97→03/01	➡	→ 02/99	2	24.5111-0150.3	330497	L= 150	
			➡	→ 02/01; ☐	2	24.5229-0285.3	330032	L= 285	
3.0	123	02/96→03/01	⬅	→ 02/01	2	24.5111-0445.3	330504	L= 445	
			➡	→ 02/01	2	24.5111-0150.3	330497	L= 150	
			➡	→ 02/01; ☐	2	24.5229-0285.3	330032	L= 285	









































RENAULT - LAGUNA II (BG0/1_) 03/01→12/07







Bremssattel







1.6 1.6 16V	76	03/01→05/05	⬅	für Bremsscheibendurchmesser [mm]: 300; ☐	24.3571-9841.5	240501	ATE - Halter
	79	03/01→05/05	➡				
1.6 LPG 1.8 16V	79	03/01→05/05	⬅	für Bremsscheibendurchmesser [mm]: 300; ☐	24.3571-9842.5	240502	ATE - Halter
	86 - 89	03/01→05/05	➡	☐	24.3387-7001.5	241005	ATE - Halter
1.9 dCi	68 -	10/01→05/05	➡	☐	24.3387-7002.5	241006	ATE - Halter
	74		➡	☐			
1.9 dCi	77	06/01→05/05					
2.0 16V	98	08/02→12/06					
1.6 16V 1.8 16V	82	02/05→08/07	⬅	→ 06/07; für Bremsscheibendurchmesser [mm]: 300; ☐	24.3571-9841.5	240501	ATE - Halter
	85 - 88	03/01→12/07	⬅	→ 06/07; für Bremsscheibendurchmesser [mm]: 300; ☐	24.3571-9842.5	240502	ATE - Halter
1.9 dCi	79 -	03/01→12/07	⬅	→ 06/07; für Bremsscheibendurchmesser [mm]: 300; ☐	24.3571-9842.5	240502	ATE - Halter
	96						
2.0 16V	99	08/02→12/07	➡	→ 06/07; ☐	24.3387-7001.5	241005	ATE - Halter
2.0 16V IDE	103	04/01→09/07	➡	→ 06/07; ☐	24.3387-7002.5	241006	ATE - Halter
2.0 16V	125 -	01/05→09/07	⬅	→ 06/07; ☐	24.3601-9787.5	240505	ATE - Halter
	150						
2.0 dCi	127	01/06→08/07	⬅	→ 06/07; ☐	24.3601-9788.5	240506	ATE - Halter
3.0 V6 24V	152	03/01→08/07	➡	→ 06/07; ☐	24.3387-7001.5	241005	ATE - Halter
			➡	→ 06/07; ☐	24.3387-7002.5	241006	ATE - Halter
2.0 16V Turbo	120	01/03→03/05	⬅	☐	24.3601-9787.5	240505	ATE - Halter
2.0 dCi	110	08/05→08/06					

	kw			 	! #			
RENAULT - LAGUNA II (BG/1_) 03/01→12/07								
Bremssattel								
2.9 V6 24V	155	03/01→08/07	←	☐		24.3601-9788.5	240506	ATE - Halter
			→	☐		24.3387-7001.5	241005	ATE - Halter
			→	☐		24.3387-7002.5	241006	ATE - Halter
2.2 dCi	102	05/05→08/07	←	→ 06/07; ☐		24.3571-9841.5	240501	ATE - Halter
			←	→ 06/07; ☐		24.3571-9842.5	240502	ATE - Halter
			→	→ 06/07; ☐		24.3387-7001.5	241005	ATE - Halter
			→	→ 06/07; ☐		24.3387-7002.5	241006	ATE - Halter
2.2 dCi	85	04/04→10/05	←	für Bremsscheibendurchmesser [mm]: 300; ☐		24.3571-9841.5	240501	ATE - Halter
			←	für Bremsscheibendurchmesser [mm]: 300; ☐		24.3571-9842.5	240502	ATE - Halter
			←	für Bremsscheibendurchmesser [mm]: 308; ☐		24.3601-9787.5	240505	ATE - Halter
			←	für Bremsscheibendurchmesser [mm]: 308; ☐		24.3601-9788.5	240506	ATE - Halter
			→	☐		24.3387-7001.5	241005	ATE - Halter
			→	☐		24.3387-7002.5	241006	ATE - Halter
2.2 dCi	110	10/01→08/06	←	05/05→; ☐		24.3571-9841.5	240501	ATE - Halter
			←	→ 11/01; ☐		24.3571-9841.5	240501	ATE - Halter
			←	→ 11/01; ☐		24.3571-9842.5	240502	ATE - Halter
			←	05/05→; ☐		24.3571-9842.5	240502	ATE - Halter
			←	12/01→ 04/05; ☐		24.3601-9787.5	240505	ATE - Halter
			←	12/01→ 04/05; ☐		24.3601-9788.5	240506	ATE - Halter
			→	☐		24.3387-7001.5	241005	ATE - Halter
			→	☐		24.3387-7002.5	241006	ATE - Halter
Halter, Bremssattel								
1.6	76	03/01→05/05	→			11.8170-0872.1	260121	ATE
1.6 16V	79	03/01→05/05						
1.6 LPG	79	03/01→05/05						
1.8 16V	86 - 89	03/01→05/05						
1.9 dCi	68 - 74	10/01→05/05						
1.9 dCi	77	06/01→05/05						
2.0 16V	98	08/02→12/06						
2.0 16V Turbo	120	01/03→03/05						
2.0 dCi	110	08/05→08/06						
2.2 dCi	85 - 110	10/01→08/06						
2.9 V6 24V	155	03/01→08/07						
1.6 16V	82	02/05→08/07	→	→ 06/07		11.8170-0872.1	260121	ATE
1.8 16V	85 - 88	03/01→12/07						
1.9 dCi	79 - 96	03/01→12/07						
2.0 16V	99 - 150	08/02→12/07						
2.0 16V IDE	103	04/01→09/07						
2.0 dCi	127	01/06→08/07						
2.2 dCi	102	05/05→08/07						
3.0 V6 24V	152	03/01→08/07						
Feder, Bremssattel								
1.6	76	03/01→05/05	←		2	11.8116-0301.1	390610	ATE
1.6 16V	79	03/01→05/05						
1.6 LPG	79	03/01→05/05	→		2	11.8116-0340.1	390595	ATE
1.8 16V	86 - 89	03/01→05/05						
1.9 dCi	68 - 74	10/01→05/05						
1.9 dCi	77	06/01→05/05						
2.0 16V	98	08/02→12/06						
2.0 16V Turbo	120	01/03→03/05						
2.0 dCi	110	08/05→08/06						
2.2 dCi	85	04/04→10/05						
2.9 V6 24V	155	03/01→08/07						
1.6 16V	82	02/05→08/07	←	→ 06/07	2	11.8116-0301.1	390610	ATE
1.8 16V	85 - 88	03/01→12/07	→	→ 06/07	2	11.8116-0340.1	390595	ATE
→								











	kW			 	! #		
RENAULT - LAGUNA II (BG/1_) 03/01→12/07							
Feder, Bremssattel							
1.9 dCi	79 - 96	03/01→12/07	←	→ 06/07	2	11.8116-0301.1 390610	ATE
2.0 16V	99 - 150	08/02→12/07	→	→ 06/07	2	11.8116-0340.1 390595	ATE
2.0 16V IDE	103	04/01→09/07					
2.0 dCi	127	01/06→08/07					
2.2 dCi	102	05/05→08/07					
3.0 V6 24V	152	03/01→08/07					
2.2 dCi	110	10/01→08/06	←	05/05→	2	11.8116-0301.1 390610	ATE
			←	12/01→ 04/05	2	11.8116-0301.1 390610	ATE
			←	→ 11/01	2	11.8116-0301.1 390610	ATE
			→		2	11.8116-0340.1 390595	ATE
Führungshülzensatz, Bremssattel							
1.6	76	03/01→05/05	←			11.0101-5407.2 260011	ATE
1.6 16V	79	03/01→05/05					
1.6 LPG	79	03/01→05/05					
1.8 16V	86 - 89	03/01→05/05					
1.9 dCi	68 - 74	10/01→05/05					
1.9 dCi	77	06/01→05/05					
2.0 16V	98	08/02→12/06					
2.0 16V Turbo	120	01/03→03/05					
2.0 dCi	110	08/05→08/06					
2.2 dCi	85	04/04→10/05					
2.9 V6 24V	155	03/01→08/07					
1.6 16V	82	02/05→08/07	←	→ 06/07		11.0101-5407.2 260011	ATE
1.8 16V	85 - 88	03/01→12/07					
1.9 dCi	79 - 96	03/01→12/07					
2.0 16V	99 - 150	08/02→12/07					
2.0 16V IDE	103	04/01→09/07					
2.0 dCi	127	01/06→08/07					
2.2 dCi	102	05/05→08/07					
3.0 V6 24V	152	03/01→08/07					
2.2 dCi	110	10/01→08/06	←	12/01→ 04/05		11.0101-5407.2 260011	ATE
			←	→ 11/01		11.0101-5407.2 260011	ATE
			←	05/05→		11.0101-5407.2 260011	ATE
Führungsbolzen, Bremssattel							
1.6	76	03/01→05/05	←		2	11.8171-0008.1 990049	ATE
1.6 16V	79	03/01→05/05					
1.6 LPG	79	03/01→05/05					
1.8 16V	86 - 89	03/01→05/05					
1.9 dCi	68 - 74	10/01→05/05					
1.9 dCi	77	06/01→05/05					
2.0 16V	98	08/02→12/06					
2.0 16V Turbo	120	01/03→03/05					
2.0 dCi	110	08/05→08/06					
2.2 dCi	85	04/04→10/05					
2.9 V6 24V	155	03/01→08/07					
1.6 16V	82	02/05→08/07	←	→ 06/07	2	11.8171-0008.1 990049	ATE
1.8 16V	85 - 88	03/01→12/07					
1.9 dCi	79 - 96	03/01→12/07					
2.0 16V	99 - 150	08/02→12/07					
2.0 16V IDE	103	04/01→09/07					
2.0 dCi	127	01/06→08/07					
2.2 dCi	102	05/05→08/07					
3.0 V6 24V	152	03/01→08/07					
2.2 dCi	110	10/01→08/06	←	12/01→ 04/05	2	11.8171-0008.1 990049	ATE
			←	05/05→	2	11.8171-0008.1 990049	ATE
			←	→ 11/01	2	11.8171-0008.1 990049	ATE
Bremsschlauch							
1.6	76	03/01→05/05	←		2	24.5252-0390.3 330702	L= 390
1.6 16V	79	03/01→05/05					
1.6 LPG	79	03/01→05/05	→		2	24.5251-0185.3 330701	L= 185
→							











	kW			 	! #		
RENAULT - LAGUNA II (BG0/1_) 03/01→12/07							
 Bremsschlauch							
1.8 16V	86 - 89	03/01→05/05	←		2	24.5252-0390.3 330702	L= 390
1.9 dCi	68 - 74	10/01→05/05	→		2	24.5251-0185.3 330701	L= 185
1.9 dCi	77	06/01→05/05					
2.0 16V	98	08/02→12/06					
2.0 16V Turbo	120	01/03→03/05					
2.0 dCi	110	08/05→08/06					
2.2 dCi	85 - 110	10/01→08/06					
2.9 V6 24V	155	03/01→08/07					
1.6 16V	82	02/05→08/07	←	→ 06/07	2	24.5252-0390.3 330702	L= 390
1.8 16V	85 - 88	03/01→12/07	→	→ 06/07	2	24.5251-0185.3 330701	L= 185
1.9 dCi	79 - 96	03/01→12/07					
2.0 16V	99 - 150	08/02→12/07					
2.0 16V IDE	103	04/01→09/07					
2.0 dCi	127	01/06→08/07					
2.2 dCi	102	05/05→08/07					
3.0 V6 24V	152	03/01→08/07					
RENAULT - LAGUNA II Grandtour (KG0/1_) 03/01→12/07							
 Bremssattel							
1.6	76	03/01→10/05	←	für Bremsscheibendurchmesser [mm]: 300; 		24.3571-9841.5 240501	ATE - Halter
1.8 16V	85 - 89	03/01→05/05	←	für Bremsscheibendurchmesser [mm]: 300; 		24.3571-9842.5 240502	ATE - Halter
1.9 dCi	68 - 74	10/01→05/05	←	für Bremsscheibendurchmesser [mm]: 300; 		24.3387-7001.5 241005	ATE - Halter
1.9 dCi	77	06/01→05/05	→			24.3387-7002.5 241006	ATE - Halter
1.6 16V	79 - 82	03/01→12/07	←	→ 06/07; für Bremsscheibendurchmesser [mm]: 300; 		24.3571-9841.5 240501	ATE - Halter
1.6 Bifuel	79	06/05→12/07	←	→ 06/07; für Bremsscheibendurchmesser [mm]: 300; 		24.3571-9842.5 240502	ATE - Halter
1.9 dCi	79 - 96	03/01→12/07	←	→ 06/07; für Bremsscheibendurchmesser [mm]: 300; 		24.3387-7001.5 241005	ATE - Halter
2.0 16V	98 - 99	08/02→12/07	→	→ 06/07; 		24.3387-7002.5 241006	ATE - Halter
2.0 16V IDE	103	04/01→09/07	→	→ 06/07; 		24.3387-7002.5 241006	ATE - Halter
1.9 dCi	66	08/03→09/07	←	03/04→ 06/07; für Bremsscheibendurchmesser [mm]: 300; 		24.3571-9841.5 240501	ATE - Halter
			←	03/04→ 06/07; für Bremsscheibendurchmesser [mm]: 300; 		24.3571-9842.5 240502	ATE - Halter
			→	03/04→ 06/07; 		24.3387-7001.5 241005	ATE - Halter
			→	03/04→ 06/07; 		24.3387-7002.5 241006	ATE - Halter
2.0 16V	125 - 150	01/05→09/07	←	→ 06/07; 		24.3601-9787.5 240505	ATE - Halter
2.0 dCi	127	01/06→12/07	←	→ 06/07; 		24.3601-9788.5 240506	ATE - Halter
			→	→ 06/07; 		24.3387-7001.5 241005	ATE - Halter
			→	→ 06/07; 		24.3387-7002.5 241006	ATE - Halter
2.0 16V Turbo	120	01/03→08/05	←			24.3601-9787.5 240505	ATE - Halter
2.9 V6 24V	155	10/03→12/07	←			24.3601-9788.5 240506	ATE - Halter
3.0 V6 24V	152	03/01→12/07	←			24.3387-7001.5 241005	ATE - Halter
			→			24.3387-7002.5 241006	ATE - Halter
2.0 dCi	110	08/05→08/06	←	Felgenreöße [Zoll]: 16; 		24.3571-9841.5 240501	ATE - Halter
			←	Felgenreöße [Zoll]: 16; 		24.3571-9842.5 240502	ATE - Halter
			←			24.3601-9787.5 240505	ATE - Halter
			←			24.3601-9788.5 240506	ATE - Halter
			→			24.3387-7001.5 241005	ATE - Halter
			→			24.3387-7002.5 241006	ATE - Halter
2.2 dCi	102	05/05→12/07	←	→ 06/07; 		24.3571-9841.5 240501	ATE - Halter
			←	→ 06/07; 		24.3571-9842.5 240502	ATE - Halter
			→	→ 06/07; 		24.3387-7001.5 241005	ATE - Halter
			→	→ 06/07; 		24.3387-7002.5 241006	ATE - Halter
2.2 dCi	85	04/04→10/05	←			24.3571-9841.5 240501	ATE - Halter
			←			24.3571-9842.5 240502	ATE - Halter
			→			24.3387-7001.5 241005	ATE - Halter
→							

	kw			 	! #					
RENAULT - LAGUNA II Grandtour (KG0/1_) 03/01→12/07										
Bremssattel										
2.2 dCi	85	04/04→10/05	➡	☐		24.3387-7002.5 241006	ATE - Halter			
2.2 dCi	110	10/01→08/06	⬅	05/05→; ☐		24.3571-9841.5 240501	ATE - Halter			
			➡	→ 11/01; ☐		24.3571-9841.5 240501	ATE - Halter			
			⬅	→ 11/01; ☐		24.3571-9842.5 240502	ATE - Halter			
			⬅	05/05→; ☐		24.3571-9842.5 240502	ATE - Halter			
			⬅	12/01→ 04/05; ☐		24.3601-9787.5 240505	ATE - Halter			
			⬅	12/01→ 04/05; ☐		24.3601-9788.5 240506	ATE - Halter			
			➡	☐		24.3387-7001.5 241005	ATE - Halter			
			➡	☐		24.3387-7002.5 241006	ATE - Halter			
Halter, Bremssattel										
1.6 1.8 16V	76 85 - 89	03/01→10/05 03/01→05/05	➡			11.8170-0872.1 260121	ATE			
1.9 dCi	68 - 74	10/01→05/05								
1.9 dCi	77	06/01→05/05								
2.0 16V Turbo	120	01/03→08/05								
2.0 dCi	110	08/05→08/06								
2.2 dCi	85 - 110	10/01→08/06								
2.9 V6 24V	155	10/03→12/07								
3.0 V6 24V	152	03/01→12/07								
1.6 16V	79 - 82	03/01→12/07		➡	→ 06/07				11.8170-0872.1 260121	ATE
1.6 Bifuel	79	06/05→12/07								
1.9 dCi	79 - 96	03/01→12/07								
2.0 16V	98 - 150	08/02→12/07								
2.0 16V IDE	103	04/01→09/07								
2.0 dCi	127	01/06→12/07								
2.2 dCi	102	05/05→12/07								
1.9 dCi	66	08/03→09/07	➡	03/04→ 06/07		11.8170-0872.1 260121	ATE			
Feder, Bremssattel										
1.6 1.8 16V	76 85 - 89	03/01→10/05 03/01→05/05	⬅		2	11.8116-0301.1 390610	ATE			
1.9 dCi 1.9 dCi 2.0 16V Turbo 2.2 dCi 2.9 V6 24V 3.0 V6 24V	68 - 74 77 120 85 155 152	10/01→05/05 06/01→05/05 01/03→08/05 04/04→10/05 10/03→12/07 03/01→12/07	➡		2	11.8116-0340.1 390595	ATE			
			⬅	→ 06/07		2	11.8116-0301.1 390610	ATE		
			➡	→ 06/07		2	11.8116-0340.1 390595	ATE		
			⬅	03/04→ 06/07		2	11.8116-0301.1 390610	ATE		
			➡	03/04→ 06/07		2	11.8116-0340.1 390595	ATE		
			⬅	Felgenreöße [Zoll]: 16		2	11.8116-0301.1 390610	ATE		
			⬅			2	11.8116-0301.1 390610	ATE		
			➡			2	11.8116-0340.1 390595	ATE		
			2.2 dCi	110	10/01→08/06	⬅	05/05→	2	11.8116-0301.1 390610	ATE
						⬅	12/01→ 04/05	2	11.8116-0301.1 390610	ATE
			⬅	→ 11/01	2	11.8116-0301.1 390610	ATE			
			➡		2	11.8116-0340.1 390595	ATE			
Führungshülzensatz, Bremssattel										
1.6 1.8 16V →	76 85 - 89	03/01→10/05 03/01→05/05	⬅			11.0101-5407.2 260011	ATE			

	kw			 	! #		
RENAULT - LAGUNA II Grandtour (KG0/1_) 03/01→12/07							
Führungshülzensatz, Bremssattel							
1.9 dCi	68 - 74	10/01→05/05	←			11.0101-5407.2 260011	ATE
1.9 dCi	77	06/01→05/05					
2.0 16V Turbo	120	01/03→08/05					
2.2 dCi	85	04/04→10/05					
2.9 V6 24V	155	10/03→12/07					
3.0 V6 24V	152	03/01→12/07					
1.6 16V	79 - 82	03/01→12/07	← → 06/07			11.0101-5407.2 260011	ATE
1.6 Bifuel	79	06/05→12/07					
1.9 dCi	79 - 96	03/01→12/07					
2.0 16V	98 - 150	08/02→12/07					
2.0 16V IDE	103	04/01→09/07					
2.0 dCi	127	01/06→12/07					
2.2 dCi	102	05/05→12/07					
1.9 dCi	66	08/03→09/07	← 03/04→ 06/07			11.0101-5407.2 260011	ATE
2.0 dCi	110	08/05→08/06	←			11.0101-5407.2 260011	ATE
			← Felgenreöße [Zoll]: 16			11.0101-5407.2 260011	ATE
2.2 dCi	110	10/01→08/06	← 12/01→ 04/05			11.0101-5407.2 260011	ATE
			← → 11/01			11.0101-5407.2 260011	ATE
			← 05/05→			11.0101-5407.2 260011	ATE
Führungsbolzen, Bremssattel							
1.6	76	03/01→10/05			2	11.8171-0008.1 990049	ATE
1.8 16V	85 - 89	03/01→05/05					
1.9 dCi	68 - 74	10/01→05/05					
1.9 dCi	77	06/01→05/05					
2.0 16V Turbo	120	01/03→08/05					
2.2 dCi	85	04/04→10/05					
2.9 V6 24V	155	10/03→12/07					
3.0 V6 24V	152	03/01→12/07					
1.6 16V	79 - 82	03/01→12/07	→ 06/07		2	11.8171-0008.1 990049	ATE
1.6 Bifuel	79	06/05→12/07					
1.9 dCi	79 - 96	03/01→12/07					
2.0 16V	98 - 150	08/02→12/07					
2.0 16V IDE	103	04/01→09/07					
2.0 dCi	127	01/06→12/07					
2.2 dCi	102	05/05→12/07					
1.9 dCi	66	08/03→09/07	03/04→ 06/07		2	11.8171-0008.1 990049	ATE
2.0 dCi	110	08/05→08/06	Felgenreöße [Zoll]: 16		2	11.8171-0008.1 990049	ATE
					2	11.8171-0008.1 990049	ATE
2.2 dCi	110	10/01→08/06	12/01→ 04/05		2	11.8171-0008.1 990049	ATE
			→ 11/01		2	11.8171-0008.1 990049	ATE
			05/05→		2	11.8171-0008.1 990049	ATE
Bremsschlauch							
1.6	76	03/01→10/05	←		2	24.5252-0390.3 330702	L= 390
1.8 16V	85 - 89	03/01→05/05	→		2	24.5251-0185.3 330701	L= 185
1.9 dCi	68 - 74	10/01→05/05					
1.9 dCi	77	06/01→05/05					
2.0 16V Turbo	120	01/03→08/05					
2.0 dCi	110	08/05→08/06					
2.2 dCi	85 - 110	10/01→08/06					
2.9 V6 24V	155	10/03→12/07					
3.0 V6 24V	152	03/01→12/07					
1.6 16V	79 - 82	03/01→12/07	← → 06/07		2	24.5252-0390.3 330702	L= 390
1.6 Bifuel	79	06/05→12/07	→ → 06/07		2	24.5251-0185.3 330701	L= 185
1.9 dCi	79 - 96	03/01→12/07					
2.0 16V	98 - 150	08/02→12/07					
2.0 16V IDE	103	04/01→09/07					
2.0 dCi	127	01/06→12/07					
2.2 dCi	102	05/05→12/07					
1.9 dCi	66	08/03→09/07	← 03/04→ 06/07		2	24.5252-0390.3 330702	L= 390
→							



	kw			 	! #		
RENAULT - LAGUNA II Grandtour (KG0/1_) 03/01→12/07							
 Bremsschlauch							
1.9 dCi	66	08/03→09/07	➔	03/04→06/07	2	24.5251-0185.3 330701	L= 185
RENAULT - LAGUNA III (BT0/1) 10/07→12/15							
 Bremssattel							
1.5 dCi	81	10/07→12/15	←	☐		24.3571-9757.5 241115	ATE - Halter
1.6 16V	81	10/07→12/15	←	☐		24.3571-9758.5 241116	ATE - Halter
			➔	☐		24.3387-7027.5 241011	ATE - Halter
			➔	☐		24.3387-7028.5 241012	ATE - Halter
2.0 16V	103	10/07→12/12	←	☐		24.3571-9775.5 241096	ATE - Halter
2.0 16V Hi-Flex	103	10/07→12/15	←	☐		24.3571-9776.5 241097	ATE - Halter
2.0 16V Turbo	125	10/07→12/15	←	☐		24.3571-9776.5 241097	ATE - Halter
			➔	☐		24.3387-7027.5 241011	ATE - Halter
			➔	☐		24.3387-7028.5 241012	ATE - Halter
2.0 dCi	96 - 127	10/07→12/15	←	für Fahrzeuge ohne Vierradlenkung; ☐		24.3571-9775.5 241096	ATE - Halter
2.0 dCi GT	131	03/08→12/15	←	für Fahrzeuge ohne Vierradlenkung; ☐		24.3571-9776.5 241097	ATE - Halter
			←	für Fahrzeuge mit Vierradlenkung; ☐		24.3601-9753.5 241058	ATE - Halter
			←	für Fahrzeuge mit Vierradlenkung; ☐		24.3601-9754.5 241059	ATE - Halter
			➔	☐		24.3387-7027.5 241011	ATE - Halter
			➔	☐		24.3387-7028.5 241012	ATE - Halter
2.0 GT	150	03/08→12/15	←	☐		24.3601-9753.5 241058	ATE - Halter
3.0 dCi	173	09/08→12/15	←	☐		24.3601-9753.5 241058	ATE - Halter
3.5 V6	175	04/08→12/15	←	☐		24.3601-9754.5 241059	ATE - Halter
			➔	☐		24.3387-7027.5 241011	ATE - Halter
			➔	☐		24.3387-7028.5 241012	ATE - Halter
Halter, Bremssattel							
1.5 dCi	81	10/07→12/15	➔			11.8170-0872.1 260121	ATE
1.6 16V	81	10/07→12/15					
2.0 16V	103	10/07→12/12					
2.0 16V Hi-Flex	103	10/07→12/15					
2.0 16V Turbo	125	10/07→12/15					
2.0 dCi	96 - 127	10/07→12/15					
2.0 dCi GT	131	03/08→12/15					
2.0 GT	150	03/08→12/15					
3.0 dCi	173	09/08→12/15					
3.5 V6	175	04/08→12/15					
Feder, Bremssattel							
1.5 dCi	81	10/07→12/15			2	11.8116-0340.1 390595	ATE
1.6 16V	81	10/07→12/15	←		2	11.8116-0301.1 390610	ATE
2.0 16V	103	10/07→12/12			2	11.8116-0340.1 390595	ATE
2.0 16V Hi-Flex	103	10/07→12/15	←		2	11.8116-0351.1 390538	ATE
2.0 16V Turbo	125	10/07→12/15	←		2	11.8116-0351.1 390538	ATE
2.0 dCi	96 - 110	10/07→12/15					
2.0 dCi GT	131	03/08→12/15					
2.0 GT	150	03/08→12/15					
3.0 dCi	173	09/08→12/15					
3.5 V6	175	04/08→12/15					
2.0 dCi	127	01/08→12/15			2	11.8116-0340.1 390595	ATE
			←	für Fahrzeuge ohne Vierradlenkung	2	11.8116-0351.1 390538	ATE
			←	für Fahrzeuge mit Vierradlenkung	2	11.8116-0351.1 390538	ATE
 Bremsschlauch							
1.5 dCi	81	10/07→12/15	←		2	24.5144-0410.3 331242	L= 410
1.6 16V	81	10/07→12/15					
2.0 16V	103	10/07→12/12	➔	innen	2	24.5251-0185.3 330701	L= 185
2.0 16V Hi-Flex	103	10/07→12/15					
2.0 16V Turbo	125	10/07→12/15					
2.0 dCi	110 - 127	10/07→12/15					
2.0 dCi GT	131	03/08→12/15					
2.0 GT	150	03/08→12/15					
3.0 dCi	173	09/08→12/15					
3.5 V6	175	04/08→12/15					
2.0 dCi	96	10/07→12/15	←		2	24.5144-0410.3 331242	L= 410
			➔	für Fahrzeuge mit Vierradlenkung; innen	2	24.5251-0185.3 330701	L= 185

	kw					! #			
RENAULT - LAGUNA III Grandtour (KT0/1) 10/07→12/15									
 Bremssattel									
1.5 dCi 1.6 16V	81	10/07→12/15	←	☐			24.3571-9757.5	241115	ATE - Halter
	81	10/07→12/15	←	☐			24.3571-9758.5	241116	ATE - Halter
			→	☐			24.3387-7027.5	241011	ATE - Halter
			→	☐			24.3387-7028.5	241012	ATE - Halter
2.0 16V 2.0 16V Hi-Flex 2.0 16V Turbo	103	10/07→12/15	←	☐			24.3571-9775.5	241096	ATE - Halter
	103	10/07→12/15	←	☐			24.3571-9776.5	241097	ATE - Halter
	125	10/07→12/15	→	☐			24.3387-7027.5	241011	ATE - Halter
			→	☐			24.3387-7028.5	241012	ATE - Halter
2.0 dCi 2.0 dCi GT	96 -	10/07→12/15	←	☐	für Fahrzeuge ohne Vierradlenkung; ☐		24.3571-9775.5	241096	ATE - Halter
	127		←	☐	für Fahrzeuge ohne Vierradlenkung; ☐		24.3571-9776.5	241097	ATE - Halter
	131	03/08→12/15	←	☐	für Fahrzeuge mit Vierradlenkung; ☐		24.3601-9753.5	241058	ATE - Halter
			←	☐	für Fahrzeuge mit Vierradlenkung; ☐		24.3601-9754.5	241059	ATE - Halter
			→	☐			24.3387-7027.5	241011	ATE - Halter
			→	☐			24.3387-7028.5	241012	ATE - Halter
2.0 GT 3.0 dCi 3.5 V6	150	03/08→12/15	←	☐			24.3601-9753.5	241058	ATE - Halter
	173	09/08→12/15	←	☐			24.3601-9754.5	241059	ATE - Halter
	175	04/08→12/15	→	☐			24.3387-7027.5	241011	ATE - Halter
			→	☐			24.3387-7028.5	241012	ATE - Halter
Halter, Bremssattel									
1.5 dCi	81	10/07→12/15	→				11.8170-0872.1	260121	ATE
1.6 16V	81	10/07→12/15							
2.0 16V	103	10/07→12/15							
2.0 16V Hi-Flex	103	10/07→12/15							
2.0 16V Turbo	125	10/07→12/15							
2.0 dCi	96 -	10/07→12/15							
	127								
2.0 dCi GT	131	03/08→12/15							
2.0 GT	150	03/08→12/15							
3.0 dCi	173	09/08→12/15							
3.5 V6	175	04/08→12/15							
Feder, Bremssattel									
1.5 dCi	81	10/07→12/15				2	11.8116-0340.1	390595	ATE
1.6 16V	81	10/07→12/15	←			2	11.8116-0301.1	390610	ATE
2.0 16V	103	10/07→12/15				2	11.8116-0340.1	390595	ATE
2.0 16V Hi-Flex	103	10/07→12/15	←			2	11.8116-0351.1	390538	ATE
2.0 16V Turbo	125	10/07→12/15							
2.0 dCi	96 -	10/07→12/15							
	127								
2.0 dCi GT	131	03/08→12/15							
2.0 GT	150	03/08→12/15							
3.0 dCi	173	09/08→12/15							
3.5 V6	175	04/08→12/15							
 Bremsschlauch									
1.5 dCi	81	10/07→12/15		☐		2	24.5251-0185.3	330701	L= 185
1.6 16V	81	10/07→12/15	←			2	24.5144-0410.3	331242	L= 410
2.0 16V	103	10/07→12/15							
2.0 16V Hi-Flex	103	10/07→12/15	←						
2.0 16V Turbo	125	10/07→12/15							
2.0 dCi	96 -	10/07→12/15		☐	für Fahrzeuge ohne Vierradlenkung; ☐	2	24.5251-0185.3	330701	L= 185
	127		←			2	24.5144-0410.3	331242	L= 410
2.0 dCi GT	131	03/08→12/15	→		für Fahrzeuge mit Vierradlenkung; innen	2	24.5251-0185.3	330701	L= 185
2.0 GT	150	03/08→12/15	←			2	24.5144-0410.3	331242	L= 410
3.0 dCi	173	09/08→12/15	→		innen	2	24.5251-0185.3	330701	L= 185
3.5 V6	175	04/08→12/15							
RENAULT - LAGUNA Coupe (DT0/1) 09/08→12/15									
 Bremssattel									
1.5 dCi	81	03/12→12/15	←	☐			24.3571-9757.5	241115	ATE - Halter
			←	☐			24.3571-9758.5	241116	ATE - Halter
			→	☐			24.3387-7027.5	241011	ATE - Halter
			→	☐			24.3387-7028.5	241012	ATE - Halter
2.0 16V Turbo	125	09/08→12/15	←	☐	für Fahrzeuge ohne Vierradlenkung; ☐	24.3571-9775.5	241096	ATE - Halter	
→									

RENAULT - LAGUNA Coupe (DT0/1) 09/08→12/15

Bremssattel

2.0 dCi 2.0 dCi GT	110 - 127 131	09/08→12/15 09/08→12/15	←	für Fahrzeuge ohne Vierradlenkung; <input type="checkbox"/>	24.3571-9776.5	241097	ATE - Halter
			←	für Fahrzeuge mit Vierradlenkung; <input type="checkbox"/>	24.3601-9753.5	241058	ATE - Halter
			←	für Fahrzeuge mit Vierradlenkung; <input type="checkbox"/>	24.3601-9754.5	241059	ATE - Halter
			→	<input type="checkbox"/>	24.3387-7027.5	241011	ATE - Halter
			→	<input type="checkbox"/>	24.3387-7028.5	241012	ATE - Halter
2.0 GT 3.0 dCi 3.5 V6	150 173 - 177 175	09/08→12/15 09/08→12/15 09/08→12/15	←	<input type="checkbox"/>	24.3601-9753.5	241058	ATE - Halter
			←	<input type="checkbox"/>	24.3601-9754.5	241059	ATE - Halter
			→	<input type="checkbox"/>	24.3387-7027.5	241011	ATE - Halter
			→	<input type="checkbox"/>	24.3387-7028.5	241012	ATE - Halter

Halter, Bremssattel

1.5 dCi 2.0 16V Turbo 2.0 dCi 2.0 dCi GT 2.0 GT 3.0 dCi 3.5 V6	81 125 110 - 127 131 150 173 - 177 175	03/12→12/15 09/08→12/15 09/08→12/15 09/08→12/15 09/08→12/15 09/08→12/15 09/08→12/15	→		11.8170-0872.1	260121	ATE
--	--	---	---	--	----------------	--------	-----

Feder, Bremssattel

1.5 dCi	81	03/12→12/15	←		2	11.8116-0340.1	390595	ATE
			←		2	11.8116-0301.1	390610	ATE
2.0 16V Turbo	125	09/08→12/15	←	für Fahrzeuge ohne Vierradlenkung	2	11.8116-0351.1	390538	ATE
			→		2	11.8116-0340.1	390595	ATE
2.0 dCi 2.0 dCi GT 2.0 GT 3.0 dCi 3.5 V6	110 - 127 131 150 173 - 177 175	09/08→12/15 09/08→12/15 09/08→12/15 09/08→12/15 09/08→12/15	←		2	11.8116-0340.1	390595	ATE
			←		2	11.8116-0351.1	390538	ATE

Bremsschlauch









1.5 dCi 2.0 16V Turbo 2.0 dCi 2.0 dCi GT 2.0 GT 3.0 dCi 3.5 V6	81 125 110 - 127 131 150 173 - 177 175	03/12→12/15 09/08→12/15 09/08→12/15 09/08→12/15 09/08→12/15 09/08→12/15 09/08→12/15	←	<input type="checkbox"/>	2	24.5251-0185.3	330701	L= 185
			←		2	24.5144-0410.3	331242	L= 410













RENAULT - LATITUDE (L70_) 07/10→













Bremssattel

1.5 dCi	81	07/10→	←	02/11→ 06/13; <input type="checkbox"/>	24.3571-9775.5	241096	ATE - Halter
			←	02/11→ 06/13; <input type="checkbox"/>	24.3571-9776.5	241097	ATE - Halter
			→	02/11→ 06/13; <input type="checkbox"/>	24.3387-7035.5	241078	ATE - Halter
			→	02/11→ 06/13; <input type="checkbox"/>	24.3387-7036.5	241079	ATE - Halter
1.6 RS	132	04/14→	←	<input type="checkbox"/>	24.3601-9753.5	241058	ATE - Halter
			←	<input type="checkbox"/>	24.3601-9754.5	241059	ATE - Halter
			→	<input type="checkbox"/>	24.3387-7035.5	241078	ATE - Halter
			→	<input type="checkbox"/>	24.3387-7036.5	241079	ATE - Halter
2.0 16V 2.0 16V eco2 Flexfuel 2.0 dCi 150 2.0 dCi 175 2.5 V6	102 - 105 103 110 127 130	01/11→ 02/11→ 02/11→ 05/11→ 05/11→	←	→ 06/13; <input type="checkbox"/>	24.3571-9775.5	241096	ATE - Halter
			←	→ 06/13; <input type="checkbox"/>	24.3571-9776.5	241097	ATE - Halter
			→	→ 06/13; <input type="checkbox"/>	24.3387-7035.5	241078	ATE - Halter
			→	→ 06/13; <input type="checkbox"/>	24.3387-7036.5	241079	ATE - Halter

3.0 dCi 240	177	02/11→	←	→ 06/13; <input type="checkbox"/>	24.3601-9753.5	241058	ATE - Halter
-------------	-----	--------	---	-----------------------------------	----------------	--------	--------------

	kw			 	! #		
RENAULT - LATITUDE (L70_) 07/10→							
 Bremssattel							
3.0 dCi 240	177	02/11→	←	→ 06/13; ☐		24.3601-9754.5 241059	ATE - Halter
			→	→ 06/13; ☐		24.3387-7035.5 241078	ATE - Halter
			→	→ 06/13; ☐		24.3387-7036.5 241079	ATE - Halter
Halter, Bremssattel							
1.5 dCi	81	07/10→	→	02/11→ 06/13; ☐		11.0230-0984.1 260138	ATE
			→	02/11→ 06/13; ☐		11.8170-0983.1 260122	ATE
1.6 RS	132	04/14→	→	☐		11.0230-0984.1 260138	ATE
2.0 dCi 130	96	12/13→	→	☐		11.8170-0983.1 260122	ATE
2.0 16V	102 - 105	01/11→	→	→ 06/13; ☐		11.0230-0984.1 260138	ATE
2.0 16V eco2 Flexfuel	103	02/11→	→	→ 06/13; ☐		11.8170-0983.1 260122	ATE
2.0 dCi 150	110	02/11→					
2.0 dCi 175	127	05/11→					
2.5 V6	130	05/11→					
3.0 dCi 240	177	02/11→					
Feder, Bremssattel							
1.5 dCi	81	07/10→	←	02/11→ 06/13	2	11.8116-0351.1 390538	ATE
			→	02/11→ 06/13	2	11.8116-0340.1 390595	ATE
1.6 RS	132	04/14→	←		2	11.8116-0351.1 390538	ATE
2.0 dCi 130	96	12/13→	→		2	11.8116-0340.1 390595	ATE
2.0 16V	102 - 105	01/11→	←	→ 06/13	2	11.8116-0351.1 390538	ATE
2.0 16V eco2 Flexfuel	103	02/11→	→	→ 06/13	2	11.8116-0340.1 390595	ATE
2.0 dCi 150	110	02/11→					
2.0 dCi 175	127	05/11→					
2.5 V6	130	05/11→					
3.0 dCi 240	177	02/11→					
Führungshülzensatz, Bremssattel							
1.5 dCi	81	07/10→	←	02/11→ 06/13		11.0101-5704.2 260095	ATE
1.6 RS	132	04/14→	←			11.0101-5704.2 260095	ATE
2.0 dCi 130	96	12/13→					
2.0 16V	102 - 105	01/11→	←	→ 06/13		11.0101-5704.2 260095	ATE
2.0 16V eco2 Flexfuel	103	02/11→					
2.0 dCi 150	110	02/11→					
2.0 dCi 175	127	05/11→					
2.5 V6	130	05/11→					
3.0 dCi 240	177	02/11→					
Führungsbolzen, Bremssattel							
1.5 dCi	81	07/10→	→	02/11→ 06/13		11.8171-0008.1 990049	ATE
1.6 RS	132	04/14→	←			11.8171-0008.1 990049	ATE
			→			11.8171-0008.1 990049	ATE
2.0 16V	102 - 105	01/11→	→	→ 06/13		11.8171-0008.1 990049	ATE
2.0 16V eco2 Flexfuel	103	02/11→					
2.0 dCi 150	110	02/11→					
2.0 dCi 175	127	05/11→					
2.5 V6	130	05/11→					
3.0 dCi 240	177	02/11→					
2.0 dCi 130	96	12/13→	→			11.8171-0008.1 990049	ATE
RENAULT - LODGY (JS_) 07/13→							
 Bremssattel							
1.5 dCi	62	01/15→	←	- ESP; ☐		24.3541-1849.5 240707	TRW - Halter
1.6	59	07/13→	←	- ESP; ☐		24.3541-1850.5 240708	TRW - Halter
			←	+ ESP; ☐		24.3541-9950.5 241029	ATE - Halter
			←	+ ESP; ☐		24.3541-9951.5 241030	ATE - Halter
Halter, Bremssattel							
1.5 dCi	62	01/15→	←	+ ESP	2	11.8170-0002.1 260110	ATE
1.6	59	07/13→					
Feder, Bremssattel							
1.5 dCi	62	01/15→	←	+ ESP	2	11.8116-0356.1 390586	ATE
1.6	59	07/13→					
→							

	kW			 	! #		
RENAULT - LODGY (JS_) 07/13→							
Zubehörsatz, Bremssattel							
1.5 dCi 1.6	62 59	01/15→ 07/13→	←	- ESP		24.0101-5407.2 260140	
RENAULT - LOGAN/STEPWAY II (L8_) 09/12→							
 Bremssattel							
1.2 1.2 16V LPG 1.6	55 53 59 - 60	11/13→ 11/13→ 11/13→	←	☐		24.3481-9929.5 241573 24.3481-9930.5 241574	ATE - Halter ATE - Halter
1.5 dCi 1.6	62 - 66 75 - 83	12/13→ 04/14→	←	☐		24.3481-9959.5 241397 24.3481-9960.5 241398	ATE - Halter ATE - Halter
Feder, Bremssattel							
1.2 1.2 16V LPG 1.5 dCi	55 53 62 - 66	11/13→ 11/13→ 12/13→			2	11.8116-0264.1 390594	ATE
1.6	59 - 83	11/13→	←		2	11.8116-0264.1 390594	ATE
Führungsbolzen, Bremssattel							
1.2 1.2 16V LPG 1.5 dCi	55 53 62 - 66	11/13→ 11/13→ 12/13→	←			11.8171-0008.1 990049	ATE
1.6	59 - 83	11/13→					
 Bremsschlauch							
1.2 1.2 16V LPG 1.5 dCi	55 53 62 - 66	11/13→ 11/13→ 12/13→	←		2	24.5111-0450.3 331557	L= 450
1.6	59 - 83	11/13→	→		2	24.5201-0280.3 331569	L= 280
RENAULT - LOGAN I (LS_) 09/04→							
 Bremssattel							
1.4 1.4 LPG	55 53	09/04→ 02/08→10/13	←	☐		24.3481-1611.5 240029 24.3481-1612.5 240030	TRW - Halter TRW - Halter
1.5 dCi 1.6	48 - 63 77	04/06→ 04/07→10/13	←	→ 04/13; ☐		24.3481-1615.5 240031 24.3481-1616.5 240032	TRW - Halter TRW - Halter
1.6	64	09/04→	←	→ 04/13; ☐		24.3481-1611.5 240029 24.3481-1612.5 240030	TRW - Halter TRW - Halter
 Bremsschlauch							
1.4 1.4 LPG	55 53	09/04→ 02/08→10/13	←		2	24.5111-0300.3 330407 24.5229-0285.3 330032	L= 300 L= 285
1.5 dCi 1.6	48 - 63 64 - 77	04/06→ 09/04→	←	→ 04/13	2	24.5111-0300.3 330407 24.5229-0285.3 330032	L= 300 L= 285
RENAULT - LOGAN I Kombi (KS_) 04/07→							
 Bremssattel							
1.4 1.5 dCi 1.6	55 50 64	10/07→ 04/07→ 04/07→	←	→ 04/13; ☐		24.3481-1611.5 240029 24.3481-1612.5 240030	TRW - Halter TRW - Halter
1.5 dCi 1.6	63 - 66 77	02/08→06/15 04/07→	←	→ 04/13; ☐		24.3481-1615.5 240031 24.3481-1616.5 240032	TRW - Halter TRW - Halter
 Bremsschlauch							
1.4 1.5 dCi	55 50 - 66	10/07→ 04/07→	←	→ 04/13	2	24.5111-0300.3 330407	L= 300
1.6	64 - 77	04/07→	→	→ 04/13	2	24.5229-0285.3 330032	L= 285

	kw			 	! #			
RENAULT - LOGAN II Kombi (K8_) 11/13→								
 Bremssattel								
1.2 16V	54	12/13→	←	☐		24.3481-9959.5	241397	ATE - Halter
1.2 16V LPG	53	12/13→	←	☐		24.3481-9960.5	241398	ATE - Halter
1.5 dCi	62 - 66	12/13→						
1.6	59	12/13→						
1.6	78	12/13→	←	04/15→; Ausstattungs-Code: SAN713 / ENPA01 / ENPE01; ☐		24.3481-9937.5	241501	ATE - Halter
			←	Ausstattungs-Code: CTCRO / ENPB01; ☐		24.3481-9937.5	241501	ATE - Halter
			←	04/15→; Ausstattungs-Code: SAN713 / ENPA01 / ENPE01; ☐		24.3481-9938.5	241502	ATE - Halter
			←	Ausstattungs-Code: CTCRO / ENPB01; ☐		24.3481-9938.5	241502	ATE - Halter
			←	→ 03/15; Ausstattungs-Code: SAN713 / ENPA01 / ENPD01 / ENPE01; ☐		24.3481-9959.5	241397	ATE - Halter
			←	Ausstattungs-Code: SAN713 / ENPB01; ☐		24.3481-9959.5	241397	ATE - Halter
			←	Ausstattungs-Code: SAN713 / ENPB01; ☐		24.3481-9960.5	241398	ATE - Halter
			←	→ 03/15; Ausstattungs-Code: SAN713 / ENPA01 / ENPD01 / ENPE01; ☐		24.3481-9960.5	241398	ATE - Halter
TCe 90	66	02/17→12/20	←	☐		24.3481-9937.5	241501	ATE - Halter
			←	☐		24.3481-9938.5	241502	ATE - Halter
Feder, Bremssattel								
1.6	78	12/13→	←		2	11.8116-0264.1	390594	ATE
Führungsbolzen, Bremssattel								
1.6	78	12/13→	←			11.8171-0008.1	990049	ATE
 Bremsschlauch								
1.2 16V	54	12/13→	←		2	24.5111-0450.3	331557	L= 450
1.2 16V LPG	53	12/13→	→		2	24.5201-0280.3	331569	L= 280
1.5 dCi	62 - 66	12/13→						
1.6	59 - 78	12/13→						
TCe 90	66	02/17→12/20						
RENAULT - LOGAN EXPRESS (US_) 04/07→								
 Bremssattel								
1.5 dCi	50	04/07→	←	→ 04/13; ☐		24.3541-1849.5	240707	TRW - Halter
1.6	64	04/07→	←	→ 04/13; ☐		24.3541-1850.5	240708	TRW - Halter
 Bremsschlauch								
1.5 dCi	50	04/07→	←	→ 11/08	2	24.5111-0300.3	330407	L= 300
1.6	64	04/07→	←	12/08→ 04/13	2	24.5111-0310.3	331393	L= 310
			→	→ 04/13	2	24.5229-0285.3	330032	L= 285
RENAULT - MASTER II Bus (JD) 03/98→								
 Bremssattel								
1.9 dCi 80	60	11/01→	→	→ 08/06; ☐		24.3424-1701.5	240561	BOS - Halter
1.9 dTI	59	09/00→	→	→ 08/06; ☐		24.3424-1702.5	240562	BOS - Halter
2.2 dCi 90	66	09/00→						
2.5 dCi 100	73	10/03→						
2.5 dCi 120	84	10/01→						
3.0 dCi 140	100	10/03→						
2.5 D	59	07/98→01/01	→	☐		24.3424-1701.5	240561	BOS - Halter
2.8 dTI	84	07/98→10/01	→	☐		24.3424-1702.5	240562	BOS - Halter
2.5 dCi	74 - 107	08/06→	→	→ 12/10; ☐		24.3424-1701.5	240561	BOS - Halter
			→	→ 12/10; ☐		24.3424-1702.5	240562	BOS - Halter
 Bremsschlauch								
1.9 dCi 80	60	11/01→		→ 11/03; ☐ / am Bremssattel	2	24.5111-0326.3	330766	L= 326
1.9 dTI	59	09/00→		→ 10/03; + ABS; ☐	2	24.5134-0457.3	330752	L= 457
2.2 dCi 90	66	09/00→		→ 08/06; - ABS; ☐	2	24.5134-0457.3	330752	L= 457
2.5 dCi 120	84	10/01→		→ 08/06; - ABS; ☐	2	24.5134-0468.3	330704	L= 468
→								



RENAULT - MASTER II Bus (JD) 03/98→

Bremsschlauch

1.9 dCi 80 1.9 dTi 2.2 dCi 90 2.5 dCi 120	60 59 66 84	11/01→ 09/00→ 09/00→ 10/01→		→ 10/03; + ABS;	2	24.5134-0468.3	330704	L= 468
				11/03→ 08/06; + ABS	2	24.5111-0510.3	330819	L= 510
				12/03→ 08/06;		24.5251-0465.3	330822	L= 465
				12/03→ 08/06;		24.5258-0450.3	330824	L= 450
2.5 D 2.8 dTi	59 84	07/98→01/01 07/98→10/01		/ am Bremssattel	2	24.5111-0326.3	330766	L= 326
				08/00→;	2	24.5134-0457.3	330752	L= 457
				08/00→;	2	24.5134-0468.3	330704	L= 468
				→ 07/00;	2	24.5134-0518.3	330705	L= 518
			→ 07/00;	2	24.5134-0562.3	330706	L= 568	
2.5 dCi	74 - 107	08/06→		- ABS; → 12/10; / am Bremssattel	2	24.5111-0326.3	330766	L= 326
				+ ABS; → 12/10	2	24.5111-0510.3	330819	L= 510
				- ABS; → 12/10; am Bremssattel	2	24.5134-0457.3	330752	L= 457
				- ABS; → 12/10	2	24.5134-0468.3	330704	L= 468
				+ ABS; → 12/10;		24.5251-0465.3	330822	L= 465
				+ ABS; → 12/10;		24.5258-0450.3	330824	L= 450
2.5 dCi 100 3.0 dCi 140	73 100	10/03→ 10/03→		→ 11/03; / am Bremssattel	2	24.5111-0326.3	330766	L= 326
				→ 08/06; - ABS;	2	24.5134-0457.3	330752	L= 457
				→ 08/06; - ABS;	2	24.5134-0468.3	330704	L= 468
				→ 08/06; + ABS	2	24.5111-0510.3	330819	L= 510
				12/03→ 08/06;		24.5251-0465.3	330822	L= 465
				12/03→ 08/06;		24.5258-0450.3	330824	L= 450











RENAULT - MASTER II Kasten (FD) 07/98→

Bremssattel

1.9 dCi 80 1.9 dTi 2.2 dCi 90 2.5 dCi 100 2.5 dCi 120 3.0 dCi 140	60 59 66 73 84 100	11/01→ 09/00→ 09/00→ 10/03→ 10/01→ 10/03→10/06		→ 08/06;		24.3424-1701.5	240561	BOS - Halter
				→ 08/06;		24.3424-1702.5	240562	BOS - Halter
				08/00→;		24.3424-1701.5	240561	BOS - Halter
				08/00→;		24.3424-1702.5	240562	BOS - Halter
2.5 dCi 2.8 D	74 63	08/06→01/10 01/02→09/04				24.3424-1701.5	240561	BOS - Halter
						24.3424-1702.5	240562	BOS - Halter
2.5 dCi	88 - 107	08/06→		→ 12/10;		24.3424-1701.5	240561	BOS - Halter
				→ 12/10;		24.3424-1702.5	240562	BOS - Halter

Bremsschlauch



















1.9 dCi 80 1.9 dTi 2.2 dCi 90 2.5 dCi 120	60 59 66 84	11/01→ 09/00→ 09/00→ 10/01→		→ 11/03; / am Bremssattel	2	24.5111-0326.3	330766	L= 326
				→ 10/03; + ABS;	2	24.5134-0457.3	330752	L= 457
				→ 08/06; - ABS;	2	24.5134-0457.3	330752	L= 457
				→ 08/06; - ABS;	2	24.5134-0468.3	330704	L= 468
				→ 10/03; + ABS;	2	24.5134-0468.3	330704	L= 468
				11/03→ 08/06; + ABS	2	24.5111-0510.3	330819	L= 510
				12/03→ 08/06;		24.5251-0465.3	330822	L= 465
				12/03→ 08/06;		24.5258-0450.3	330824	L= 450
2.5 D	59	07/98→01/01		/ am Bremssattel	2	24.5111-0326.3	330766	L= 326
				08/00→;	2	24.5134-0457.3	330752	L= 457
				08/00→;	2	24.5134-0468.3	330704	L= 468
					2	24.5134-0518.3	330705	L= 518
					2	24.5134-0562.3	330706	L= 568
2.5 dCi	74	08/06→01/10		- ABS; / am Bremssattel	2	24.5111-0326.3	330766	L= 326
				+ ABS	2	24.5111-0510.3	330819	L= 510
				- ABS; am Bremssattel	2	24.5134-0457.3	330752	L= 457
				- ABS	2	24.5134-0468.3	330704	L= 468
				+ ABS;		24.5251-0465.3	330822	L= 465
				+ ABS;		24.5258-0450.3	330824	L= 450
2.5 dCi →	88 - 107	08/06→		- ABS; → 12/10; / am Bremssattel	2	24.5111-0326.3	330766	L= 326

	kw					! #		
RENAULT - MASTER II Kasten (FD) 07/98→								
 Bremsschlauch								
2.5 dCi	88 - 107	08/06→	←	+ ABS; → 12/10	2	24.5111-0510.3	330819	L= 510
			←	- ABS; → 12/10; am Bremssattel	2	24.5134-0457.3	330752	L= 457
			←	- ABS; → 12/10	2	24.5134-0468.3	330704	L= 468
			→	+ ABS; → 12/10; ☐		24.5251-0465.3	330822	L= 465
			→	+ ABS; → 12/10; ☐		24.5258-0450.3	330824	L= 450
2.5 dCi 100 3.0 dCi 140	73 100	10/03→ 10/03→10/06	↕	→ 11/03; ↕ / am Bremssattel	2	24.5111-0326.3	330766	L= 326
				→ 08/06; - ABS; ↕	2	24.5134-0457.3	330752	L= 457
				→ 08/06; - ABS; ▲	2	24.5134-0468.3	330704	L= 468
			←	→ 08/06; + ABS	2	24.5111-0510.3	330819	L= 510
			→	12/03→ 08/06; ☐		24.5251-0465.3	330822	L= 465
			→ 12/03→ 08/06; ☐		24.5258-0450.3	330824	L= 450	
2.8 D	63	01/02→09/04	↕	↕ / am Bremssattel	2	24.5111-0326.3	330766	L= 326
				- ABS; ↕	2	24.5134-0457.3	330752	L= 457
				- ABS; ▲	2	24.5134-0468.3	330704	L= 468
			←	+ ABS	2	24.5111-0510.3	330819	L= 510
2.8 dTi	84	07/98→10/01	↕	↕ / am Bremssattel	2	24.5111-0326.3	330766	L= 326
				08/00→; ↕	2	24.5134-0457.3	330752	L= 457
				08/00→; ▲	2	24.5134-0468.3	330704	L= 468
				→ 07/00; ↕	2	24.5134-0518.3	330705	L= 518
				→ 07/00; ▲	2	24.5134-0562.3	330706	L= 568
RENAULT - MASTER II Pritsche/Fahrgestell (ED/HD/UD) 07/98→								
 Bremssattel								
2.2 dCi 90	66	09/00→	→	→ 08/06; ☐		24.3424-1701.5	240561	BOS - Halter
2.5 dCi 100	73	10/03→						
2.5 dCi 120	84	10/01→	→	→ 08/06; ☐		24.3424-1702.5	240562	BOS - Halter
3.0 dCi 140	100	10/03→						
2.5 D	59	07/98→01/01	→	08/00→; ☐		24.3424-1701.5	240561	BOS - Halter
2.8 dTi	84	07/98→10/01	→	08/00→; ☐		24.3424-1702.5	240562	BOS - Halter
2.5 dCi	74 - 107	08/06→	→	→ 12/10; ☐		24.3424-1701.5	240561	BOS - Halter
			→	→ 12/10; ☐		24.3424-1702.5	240562	BOS - Halter
 Bremsschlauch								
2.2 dCi 90	66	09/00→		→ 11/03; ↕ / am Bremssattel	2	24.5111-0326.3	330766	L= 326
				→ 08/06; - ABS; ↕	2	24.5134-0457.3	330752	L= 457
				→ 10/03; ↕	2	24.5134-0457.3	330752	L= 457
				→ 08/06; - ABS; ▲	2	24.5134-0468.3	330704	L= 468
				→ 10/03; ▲	2	24.5134-0468.3	330704	L= 468
			←	11/03→ 08/06; + ABS	2	24.5111-0510.3	330819	L= 510
			→	12/03→ 08/06; ☐		24.5251-0465.3	330822	L= 465
			→ 12/03→ 08/06; ☐		24.5258-0450.3	330824	L= 450	
2.5 D 2.8 dTi	59 84	07/98→01/01 07/98→10/01	↕	↕ / am Bremssattel	2	24.5111-0326.3	330766	L= 326
				08/00→; ↕	2	24.5134-0457.3	330752	L= 457
				08/00→; ▲	2	24.5134-0468.3	330704	L= 468
				→ 07/00; ↕	2	24.5134-0518.3	330705	L= 518
				→ 07/00; ▲	2	24.5134-0562.3	330706	L= 568
2.5 dCi	74 - 107	08/06→		- ABS; → 12/10; am Bremssattel	2	24.5111-0326.3	330766	L= 326
			←	+ ABS; → 12/10	2	24.5111-0510.3	330819	L= 510
			←	- ABS; → 12/10; am Bremssattel	2	24.5134-0457.3	330752	L= 457
			←	- ABS; → 12/10	2	24.5134-0468.3	330704	L= 468
			→	+ ABS; → 12/10; ☐		24.5251-0465.3	330822	L= 465
			→	+ ABS; → 12/10; ☐		24.5258-0450.3	330824	L= 450
2.5 dCi 100	73	10/03→		→ 11/03; ↕ / am Bremssattel	2	24.5111-0326.3	330766	L= 326
				→ 08/06; - ABS; ↕	2	24.5134-0457.3	330752	L= 457
				→ 08/06; - ABS; ▲	2	24.5134-0468.3	330704	L= 468
			←	→ 08/06; + ABS	2	24.5111-0510.3	330819	L= 510
			→	12/03→ 08/06; ☐		24.5251-0465.3	330822	L= 465
			→	12/03→ 08/06; ☐		24.5258-0450.3	330824	L= 450
→								























RENAULT - MASTER II Pritsche/Fahrgestell (ED/HD/UD) 07/98→

 **Bremsschlauch**



2.5 dCi 120	84	10/01→		→ 11/03;  / am Bremssattel	2	24.5111-0326.3	330766	L= 326
				→ 10/03; + ABS; 	2	24.5134-0457.3	330752	L= 457
				→ 08/06; - ABS; 	2	24.5134-0457.3	330752	L= 457
				→ 08/06; - ABS; 	2	24.5134-0468.3	330704	L= 468
				→ 10/03; + ABS; 	2	24.5134-0468.3	330704	L= 468
				11/03→ 08/06; + ABS	2	24.5111-0510.3	330819	L= 510
				12/03→ 08/06; 		24.5251-0465.3	330822	L= 465
				12/03→ 08/06; 		24.5258-0450.3	330824	L= 450
3.0 dCi 140	100	10/03→		→ 11/03;  / am Bremssattel	2	24.5111-0326.3	330766	L= 326
				→ 08/06; - ABS; 	2	24.5134-0457.3	330752	L= 457
				→ 08/06; - ABS; 	2	24.5134-0468.3	330704	L= 468
				→ 08/06; + ABS	2	24.5111-0510.3	330819	L= 510
				11/03→ 08/06; 		24.5251-0465.3	330822	L= 465
				11/03→ 08/06; 		24.5258-0450.3	330824	L= 450

RENAULT - MASTER III Bus (JV) 02/11→

 **Bremssattel**



















2.3 dCi 100 FWD	74	02/11→				24.3481-1821.5	241355	BRE - Halter
2.3 dCi 110 FWD	81	09/14→				24.3481-1822.5	241356	BRE - Halter
2.3 dCi 125 FWD	92	02/11→				24.3484-1703.5	241303	BOS - Halter
2.3 dCi 135 FWD	100	07/14→			für Einfachbereifung; 	24.3484-1704.5	241304	BOS - Halter
2.3 dCi 145 FWD	107	02/11→			für Einfachbereifung; 	24.3484-1704.5	241304	BOS - Halter
2.3 dCi 165 FWD	120	07/14→			für Einfachbereifung; 	24.3484-1704.5	241304	BOS - Halter
2.3 dCi 170 FWD	125	07/15→						
2.3 dCi 180 FWD	132	01/20→						
2.3 dCi 150 FWD	110	10/12→				24.3481-1821.5	241355	BRE - Halter
						24.3481-1822.5	241356	BRE - Halter
					01/13→; für Einfachbereifung; 	24.3484-1703.5	241303	BOS - Halter
					01/13→; für Einfachbereifung; 	24.3484-1704.5	241304	BOS - Halter

 **Bremsschlauch**



2.3 dCi 100 FWD	74	02/11→				2	24.5103-0375.3	331556	L= 375
2.3 dCi 110 FWD	81	09/14→				2	24.5111-0595.3	331495	L= 595
2.3 dCi 125 FWD	92	02/11→			für Fahrzeuge ohne Spurverbreiterung; nicht für Campingfahrzeuge				
2.3 dCi 135 FWD	100	07/14→							
2.3 dCi 145 FWD	107	02/11→							
2.3 dCi 150 FWD	110	10/12→							
2.3 dCi 165 FWD	120	07/14→							
2.3 dCi 170 FWD	125	07/15→							
2.3 dCi 180 FWD	132	01/20→							











RENAULT - MASTER III Kasten (FV) 02/10→

 **Bremssattel**









































































































2.3 dCi 100 FWD	74	02/10→				24.3481-1821.5	241355	BRE - Halter
2.3 dCi 100 RWD	74	02/10→				24.3481-1822.5	241356	BRE - Halter
2.3 dCi 110 FWD	81	09/14→				24.3484-1703.5	241303	BOS - Halter
2.3 dCi 125 FWD	92	02/10→			für Einfachbereifung; 	24.3484-1704.5	241304	BOS - Halter
2.3 dCi 125 RWD	92	02/10→			für Einfachbereifung; 	24.3484-1704.5	241304	BOS - Halter
2.3 dCi 130 FWD	96	06/16→						
2.3 dCi 130 RWD	96	03/12→						
2.3 dCi 135 FWD	100	07/14→						
2.3 dCi 135 RWD	100	07/14→						
2.3 dCi 145 FWD	107	02/10→						
2.3 dCi 145 RWD	107	02/10→						
2.3 dCi 150 FWD	110	03/13→						
2.3 dCi 150 RWD	110	03/13→						
2.3 dCi 165 FWD	120	07/14→						
2.3 dCi 165 RWD	120	07/14→						
2.3 dCi 170 FWD	125	07/15→						
2.3 dCi 180 FWD Z.E.	132 57	07/19→ 03/18→				24.3481-1821.5	241355	BRE - Halter
						24.3481-1822.5	241356	BRE - Halter
						24.3484-1703.5	241303	BOS - Halter
						24.3484-1704.5	241304	BOS - Halter









 **Bremsschlauch**











2.3 dCi 100 FWD	74	02/10→				2	24.5103-0375.3	331556	L= 375
2.3 dCi 110 FWD	81	09/14→				2	24.5111-0595.3	331495	L= 595
2.3 dCi 125 FWD	92	02/10→			für Einfachbereifung; nicht für Campingfahrzeuge				
2.3 dCi 130 FWD	96	06/16→							













































	kw					! #								
RENAULT - MASTER III Kasten (FV) 02/10→														
 Bremsschlauch														
2.3 dCi 135 FWD	100	07/14→	←			2	24.5103-0375.3 331556	L= 375						
2.3 dCi 145 FWD	107	02/10→	→	für Einfachbereifung; nicht für Campingfahrzeuge		2	24.5111-0595.3 331495	L= 595						
2.3 dCi 150 FWD	110	03/13→												
2.3 dCi 165 FWD	120	07/14→												
2.3 dCi 170 FWD	125	07/15→												
2.3 dCi 100 RWD	74	02/10→	←			2	24.5103-0375.3 331556	L= 375						
2.3 dCi 125 RWD	92	02/10→				2	24.5103-0375.3 331556	L= 375						
2.3 dCi 130 RWD	96	03/12→												
2.3 dCi 135 RWD	100	07/14→												
2.3 dCi 145 RWD	107	02/10→												
2.3 dCi 150 RWD	110	03/13→												
2.3 dCi 165 RWD	120	07/14→												
2.3 dCi 180 FWD Z.E.	132	07/19→	←			2	24.5103-0375.3 331556	L= 375						
	57	03/18→	→	für Fahrzeuge ohne Spurverbreiterung; nicht für Campingfahrzeuge		2	24.5111-0595.3 331495	L= 595						
RENAULT - MASTER III Pritsche/Fahrgestell (EV, HV, UV) 02/10→														
 Bremssattel														
2.3 dCi 100 FWD	74	02/10→	←	<input type="checkbox"/>			24.3481-1821.5 241355	BRE - Halter						
2.3 dCi 100 RWD	74	02/10→	←	<input type="checkbox"/>			24.3481-1822.5 241356	BRE - Halter						
2.3 dCi 110 FWD	81	09/14→	←	<input type="checkbox"/>			24.3481-1822.5 241356	BRE - Halter						
2.3 dCi 125 FWD	92	02/10→	→	für Einfachbereifung; <input type="checkbox"/>			24.3484-1703.5 241303	BOS - Halter						
2.3 dCi 125 RWD	92	02/10→	→	für Einfachbereifung; <input type="checkbox"/>			24.3484-1703.5 241303	BOS - Halter						
2.3 dCi 130 FWD	96	03/12→	→	für Einfachbereifung; <input type="checkbox"/>			24.3484-1704.5 241304	BOS - Halter						
2.3 dCi 135 FWD	100	07/14→				2	24.3484-1704.5 241304	BOS - Halter						
2.3 dCi 135 RWD	100	07/14→												
2.3 dCi 145 FWD	107	02/10→												
2.3 dCi 145 RWD	107	02/10→												
2.3 dCi 150 FWD	110	03/13→												
2.3 dCi 150 RWD	110	03/13→												
2.3 dCi 165 FWD	120	07/14→												
2.3 dCi 165 RWD	120	07/14→												
2.3 dCi 170 FWD	125	06/16→												
2.3 dCi 130 RWD	96	07/16→							←	<input type="checkbox"/>			24.3481-1821.5 241355	BRE - Halter
									←	<input type="checkbox"/>			24.3481-1822.5 241356	BRE - Halter
			→	07/16→; für Einfachbereifung; <input type="checkbox"/>			24.3484-1703.5 241303	BOS - Halter						
			→	07/16→; für Einfachbereifung; <input type="checkbox"/>			24.3484-1704.5 241304	BOS - Halter						
2.3 dCi 180 FWD Z.E.	132	07/19→	←	<input type="checkbox"/>			24.3481-1821.5 241355	BRE - Halter						
	57	03/18→	←	<input type="checkbox"/>			24.3481-1822.5 241356	BRE - Halter						
			→	<input type="checkbox"/>			24.3484-1703.5 241303	BOS - Halter						
			→	<input type="checkbox"/>			24.3484-1704.5 241304	BOS - Halter						
Bremsschlauch														
2.3 dCi 100 FWD	74	02/10→	←			2	24.5103-0375.3 331556	L= 375						
2.3 dCi 110 FWD	81	09/14→	→	für Einfachbereifung; nicht für Campingfahrzeuge		2	24.5111-0595.3 331495	L= 595						
2.3 dCi 125 FWD	92	02/10→												
2.3 dCi 130 FWD	96	03/12→												
2.3 dCi 135 FWD	100	07/14→												
2.3 dCi 145 FWD	107	02/10→												
2.3 dCi 150 FWD	110	03/13→												
2.3 dCi 165 FWD	120	07/14→												
2.3 dCi 170 FWD	125	06/16→												
2.3 dCi 100 RWD	74	02/10→	←			2	24.5103-0375.3 331556	L= 375						
2.3 dCi 125 RWD	92	02/10→				2	24.5103-0375.3 331556	L= 375						
2.3 dCi 130 RWD	96	07/16→												
2.3 dCi 135 RWD	100	07/14→												
2.3 dCi 145 RWD	107	02/10→												
2.3 dCi 150 RWD	110	03/13→												
2.3 dCi 165 RWD	120	07/14→												
2.3 dCi 180 FWD Z.E.	132	07/19→	←			2	24.5103-0375.3 331556	L= 375						
	57	03/18→	→	für Fahrzeuge ohne Spurverbreiterung; nicht für Campingfahrzeuge		2	24.5111-0595.3 331495	L= 595						
RENAULT - MEGANE I (BA0/1_) 08/95→12/04														
 Bremssattel														
1.4 16V	70	03/99→08/03	←	→ 12/02; <input type="checkbox"/>			24.3481-1615.5 240031	TRW - Halter						
1.9 TDI	69	09/96→08/03	←	→ 12/02; <input type="checkbox"/>			24.3481-1616.5 240032	TRW - Halter						
2.0 i	80 - 84	01/96→08/03	←	→ 12/02; <input type="checkbox"/>			24.3481-1616.5 240032	TRW - Halter						
1.4 e	55	01/96→08/03	←	→ 10/97; <input type="checkbox"/>			24.3481-1611.5 240029	TRW - Halter						
			←	→ 10/97; <input type="checkbox"/>			24.3481-1612.5 240030	TRW - Halter						
			←	06/98→ 12/02; <input type="checkbox"/>			24.3481-1615.5 240031	TRW - Halter						
→														









	kw			 	! #		
RENAULT - MEGANE I (BA0/1_) 08/95→12/04							
 Bremssattel							
1.4 e	55	01/96→08/03	 11/97→ 12/02; 	24.3481-1615.5	240031	TRW - Halter	
			 11/97→ 12/02; 	24.3481-1616.5	240032	TRW - Halter	
			 06/98→ 12/02; 	24.3481-1616.5	240032	TRW - Halter	
1.4 Eco 1.6 i	52	01/96→03/99	 → 10/97; 	24.3481-1611.5	240029	TRW - Halter	
	55	01/96→03/99	 → 10/97; 	24.3481-1612.5	240030	TRW - Halter	
			 11/97→; 	24.3481-1615.5	240031	TRW - Halter	
			 11/97→; 	24.3481-1616.5	240032	TRW - Halter	
1.6 16V	81	11/01→12/04	 → 12/02; für Fahrzeuge mit verstärktem Fahrwerk; 	24.3481-1615.5	240031	TRW - Halter	
			 → 12/02; für Fahrzeuge mit verstärktem Fahrwerk; 	24.3481-1616.5	240032	TRW - Halter	
			 → 12/02; für Fahrzeuge ohne verstärktes Fahrwerk; 	24.3541-1749.5	240427	TRW - Halter	
			 → 12/02; 	24.3541-1749.5	240427	TRW - Halter	
			 → 12/02; für Fahrzeuge ohne verstärktes Fahrwerk; 	24.3541-1750.5	240428	TRW - Halter	
			 → 12/02; 	24.3541-1750.5	240428	TRW - Halter	
1.6 16V 1.6 LPG	79	03/99→08/02	 für Fahrzeuge mit verstärktem Fahrwerk; 	24.3481-1615.5	240031	TRW - Halter	
	80	10/00→08/02	 für Fahrzeuge mit verstärktem Fahrwerk; 	24.3481-1616.5	240032	TRW - Halter	
			 	24.3541-1749.5	240427	TRW - Halter	
			 für Fahrzeuge ohne verstärktes Fahrwerk; 	24.3541-1749.5	240427	TRW - Halter	
			 	24.3541-1750.5	240428	TRW - Halter	
			 für Fahrzeuge ohne verstärktes Fahrwerk; 	24.3541-1750.5	240428	TRW - Halter	
1.6 e 2.0	66	01/96→03/99	 	24.3481-1615.5	240031	TRW - Halter	
	85	05/98→05/01	 	24.3481-1616.5	240032	TRW - Halter	
1.6 LPG	66	08/95→03/99	 01/96→; 	24.3481-1615.5	240031	TRW - Halter	
			 01/96→; 	24.3481-1616.5	240032	TRW - Halter	
1.8 16V 1.9 DCi 1.9 dCi 1.9 dTi	85	01/01→08/03	 → 12/02; 	24.3541-1749.5	240427	TRW - Halter	
	77	03/99→08/03	 → 12/02; 	24.3541-1750.5	240428	TRW - Halter	
	75	02/01→08/03	 → 12/02; 	24.3541-1750.5	240428	TRW - Halter	
1.9 D	69	04/96→02/01	 09/96→; 	24.3481-1615.5	240031	TRW - Halter	
			 09/96→; 	24.3481-1616.5	240032	TRW - Halter	
1.9 D Eco	47	01/96→08/03	 → 10/97; 	24.3481-1611.5	240029	TRW - Halter	
			 → 10/97; 	24.3481-1612.5	240030	TRW - Halter	
			 11/97→ 12/02; 	24.3481-1615.5	240031	TRW - Halter	
			 06/98→ 12/02; 	24.3481-1615.5	240031	TRW - Halter	
			 → 12/02; 	24.3481-1615.5	240031	TRW - Halter	
			 11/97→ 12/02; 	24.3481-1616.5	240032	TRW - Halter	
			 06/98→ 12/02; 	24.3481-1616.5	240032	TRW - Halter	
			 → 12/02; 	24.3481-1616.5	240032	TRW - Halter	
1.9 dT	66	01/96→08/03	 → 01/98; 	24.3481-1615.5	240031	TRW - Halter	
			 → 01/98; 	24.3481-1616.5	240032	TRW - Halter	
1.9 dTi	72	03/97→02/01	 → 02/99; 	24.3481-1615.5	240031	TRW - Halter	
			 	24.3481-1615.5	240031	TRW - Halter	
			 	24.3481-1616.5	240032	TRW - Halter	
			 → 02/99; 	24.3481-1616.5	240032	TRW - Halter	
			 03/99→; 	24.3541-1749.5	240427	TRW - Halter	
			 03/99→; 	24.3541-1750.5	240428	TRW - Halter	
2.0 16V	108	07/96→08/03	 → 09/98; 	24.3541-1741.5	240215	TRW - Halter	
			 → 09/98; 	24.3541-1742.5	240216	TRW - Halter	
			 10/98→ 12/02; 	24.3541-1749.5	240427	TRW - Halter	
			 10/98→ 12/02; 	24.3541-1750.5	240428	TRW - Halter	
→							











	kw			 	! #		
RENAULT - MEGANE I (BA0/1_) 08/95→12/04							
Zubehörsatz, Bremssattel							
1.4 16V 1.9 TDI 2.0 i	70 69 80 - 84	03/99→08/03 09/96→08/03 01/96→08/03	←	→ 12/02		24.0101-4806.2 260052	TRW
1.4 e	55	01/96→08/03	←	06/98→ 12/02		24.0101-4806.2 260052	TRW
			←	11/97→ 12/02		24.0101-4806.2 260052	TRW
			←	→ 10/97		24.0101-4807.2 260053	TRW
1.4 Eco 1.6 i	52 55	01/96→03/99 01/96→03/99	←	11/97→		24.0101-4806.2 260052	TRW
			←	→ 10/97		24.0101-4807.2 260053	TRW
1.6 16V	81	11/01→12/04	←	→ 12/02; für Fahrzeuge mit verstärktem Fahrwerk		24.0101-4806.2 260052	TRW
1.6 16V 1.6 LPG	79 80	03/99→08/02 10/00→08/02	←	für Fahrzeuge mit verstärktem Fahrwerk		24.0101-4806.2 260052	TRW
1.6 e 2.0	66 85	01/96→03/99 05/98→05/01	←			24.0101-4806.2 260052	TRW
1.6 LPG	66	08/95→03/99	←	01/96→		24.0101-4806.2 260052	TRW
1.9 D	69	04/96→02/01	←	09/96→		24.0101-4806.2 260052	TRW
1.9 D Eco	47	01/96→08/03	←	11/97→ 12/02		24.0101-4806.2 260052	TRW
			←	06/98→ 12/02		24.0101-4806.2 260052	TRW
			←	→ 12/02		24.0101-4806.2 260052	TRW
			←	→ 10/97		24.0101-4807.2 260053	TRW
1.9 dT	66	01/96→08/03	←	→ 01/98		24.0101-4806.2 260052	TRW
1.9 dTi	72	03/97→02/01	←			24.0101-4806.2 260052	TRW
			←	→ 02/99		24.0101-4806.2 260052	TRW
 Bremsschlauch							
1.4 16V 1.4 e 1.6 16V 1.8 16V 1.9 DCi 1.9 dCi 1.9 D Eco 1.9 dT 1.9 dTi 1.9 TDI 2.0 16V 2.0 i	70 55 81 85 77 75 47 66 59 69 108 80	03/99→08/03 01/96→08/03 11/01→12/04 01/01→08/03 03/99→08/03 02/01→08/03 01/96→08/03 02/01→08/03 09/96→08/03 07/96→08/03 03/99→08/03	←	→ 12/02	2	24.5111-0390.3 330566	L= 390
1.6 16V 1.6 e 1.6 i 1.6 LPG 1.9 dT	81 85 55 80 76	11/01→12/04 01/01→08/03 01/96→03/99 10/00→08/02 08/98→10/99	→	→ 12/02	2	24.5229-0265.3 330540	L= 265
			←				
1.6 LPG	66	08/95→03/99	←	01/96→	2	24.5111-0390.3 330566	L= 390
			→	01/96→	2	24.5229-0265.3 330540	L= 265
1.9 D	69	04/96→02/01	←	09/96→	2	24.5111-0390.3 330566	L= 390
			→	09/96→	2	24.5229-0265.3 330540	L= 265
1.9 dTi	72	03/97→02/01	←		2	24.5111-0390.3 330566	L= 390
			←		2	24.5111-0390.3 330566	L= 390
			→		2	24.5229-0265.3 330540	L= 265
			→		2	24.5229-0265.3 330540	L= 265
2.0 i	84	01/96→08/03	←	→ 12/02	2	24.5111-0390.3 330566	L= 390
			→	→ 12/02	2	24.5229-0265.3 330540	L= 265
RENAULT - MEGANE I Cabriolet (EA0/1_) 10/96→08/03							
 Bremssattel							
1.4 16V	70	03/99→08/03	←	☐		24.3481-1615.5 240031	TRW - Halter
			←	☐		24.3481-1616.5 240032	TRW - Halter
			←	10/00→; ☐		24.3541-1749.5 240427	TRW - Halter
			←	10/00→; ☐		24.3541-1750.5 240428	TRW - Halter
1.6 16V 2.0 16V	79 102	03/99→07/03 01/02→08/03	←	☐		24.3541-1749.5 240427	TRW - Halter
			←	☐		24.3541-1750.5 240428	TRW - Halter
→							

	kw					! #			
RENAULT - MEGANE I Cabriolet (EA0/1_) 10/96→08/03									
 Bremssattel									
1.6 e	66	10/96→03/99	←	☐			24.3481-1615.5	240031	TRW - Halter
2.0	84	04/97→08/03	←	☐			24.3481-1616.5	240032	TRW - Halter
2.0 i	80	03/99→08/03	←	☐			24.3481-1616.5	240032	TRW - Halter
2.0 16V	108	10/96→11/99	←	→ 08/98; für Linkslenker; ☐			24.3541-1741.5	240215	TRW - Halter
			←	→ 08/98; für Linkslenker; ☐			24.3541-1742.5	240216	TRW - Halter
			←	09/98→; ☐			24.3541-1749.5	240427	TRW - Halter
			←	09/98→; ☐			24.3541-1750.5	240428	TRW - Halter
			←	→ 08/98; für Rechtslenker; ☐			24.3601-1707.5	240229	TRW - Halter
			←	→ 08/98; für Rechtslenker; ☐			24.3601-1708.5	240230	TRW - Halter
2.0 16V IDE	103	11/99→08/03	←	☐			24.3541-1749.5	240427	TRW - Halter
			←	10/00→; ☐			24.3541-1749.5	240427	TRW - Halter
			←	☐			24.3541-1750.5	240428	TRW - Halter
			←	10/00→; ☐			24.3541-1750.5	240428	TRW - Halter
Zubehörsatz, Bremssattel									
1.4 16V	70	03/99→08/03	←				24.0101-4806.2	260052	TRW
1.6 e	66	10/96→03/99							
2.0	84	04/97→08/03							
2.0 i	80	03/99→08/03							
 Bremsschlauch									
1.4 16V	70	03/99→08/03	←		2	24.5111-0390.3	330566	L= 390	
1.6 16V	79	03/99→07/03	←						
1.6 e	66	10/96→03/99	→		2	24.5229-0265.3	330540	L= 265	
2.0	84	04/97→08/03	→						
2.0 16V	108	10/96→11/99	→						
2.0 i	80	03/99→08/03	→						
2.0 16V	102	01/02→08/03	←	→ 01/02	2	24.5111-0390.3	330566	L= 390	
			→		2	24.5229-0265.3	330540	L= 265	
2.0 16V IDE	103	11/99→08/03	←	10/00→	2	24.5111-0390.3	330566	L= 390	
			←		2	24.5111-0390.3	330566	L= 390	
			→	10/00→	2	24.5229-0265.3	330540	L= 265	
			→		2	24.5229-0265.3	330540	L= 265	
RENAULT - MEGANE I Classic (LA0/1_) 09/96→08/08									
 Bremssattel									
1.4	55	09/96→08/03	←	→ 10/97; + ABS; ☐			24.3481-1611.5	240029	TRW - Halter
			←	→ 10/97; + ABS; ☐			24.3481-1612.5	240030	TRW - Halter
			←	11/97→ 12/02; + ABS; ☐			24.3481-1615.5	240031	TRW - Halter
			←	04/98→ 12/02; ☐			24.3481-1615.5	240031	TRW - Halter
			←	11/97→ 12/02; + ABS; ☐			24.3481-1616.5	240032	TRW - Halter
			←	04/98→ 12/02; ☐			24.3481-1616.5	240032	TRW - Halter
1.4 16V	70	03/99→08/03	←	→ 12/02; ☐			24.3481-1615.5	240031	TRW - Halter
			←				24.3541-1749.5	240427	TRW - Halter
			←	→ 12/02; ☐			24.3481-1616.5	240032	TRW - Halter
1.9 dTi	59	02/01→08/03	←				24.3541-1750.5	240428	TRW - Halter
			←				24.3481-1616.5	240032	TRW - Halter
			←				24.3481-1616.5	240032	TRW - Halter
1.6	64	02/00→09/00	←	☐			24.3481-1615.5	240031	TRW - Halter
1.6 e	66	09/96→03/99	←	☐			24.3481-1616.5	240032	TRW - Halter
1.9 dT	76	08/98→10/99	←	☐			24.3481-1616.5	240032	TRW - Halter
2.0 RT	112	10/96→02/99	←	☐			24.3481-1616.5	240032	TRW - Halter
1.6 16V	81	09/99→12/01	←	☐			24.3481-1615.5	240031	TRW - Halter
			←				24.3541-1749.5	240427	TRW - Halter
			←	für Fahrzeuge mit verstärktem Fahrwerk; ☐			24.3481-1615.5	240031	TRW - Halter
			←	☐			24.3481-1616.5	240032	TRW - Halter
			←				24.3541-1750.5	240428	TRW - Halter
			←	für Fahrzeuge mit verstärktem Fahrwerk; ☐			24.3481-1616.5	240032	TRW - Halter
			←	für Fahrzeuge ohne verstärktes Fahrwerk; ☐			24.3541-1749.5	240427	TRW - Halter
←	für Fahrzeuge ohne verstärktes Fahrwerk; ☐			24.3541-1750.5	240428	TRW - Halter			
1.6 16V	79	03/99→07/03	←	→ 12/02; für Fahrzeuge mit verstärktem Fahrwerk; ☐			24.3481-1615.5	240031	TRW - Halter
→									







































	kw			 	! #		
RENAULT - MEGANE I Classic (LA0/1) 09/96→08/08							
Bremssattel							
1.6 16V	79	03/99→07/03	←	→ 12/02; 	24.3481-1615.5	240031	TRW - Halter
			←	→ 12/02; für Fahrzeuge mit verstärktem Fahrwerk; 	24.3541-1749.5	240427	TRW - Halter
			←	→ 12/02; 	24.3481-1616.5	240032	TRW - Halter
			←	→ 12/02; für Fahrzeuge ohne verstärktes Fahrwerk; 	24.3541-1750.5	240428	TRW - Halter
			←	→ 12/02; für Fahrzeuge ohne verstärktes Fahrwerk; 	24.3541-1749.5	240427	TRW - Halter
1.6 i	55	09/96→03/99	←	→ 10/97; 	24.3481-1611.5	240029	TRW - Halter
			←	→ 10/97; 	24.3481-1612.5	240030	TRW - Halter
			←	11/97→; 	24.3481-1615.5	240031	TRW - Halter
			←	11/97→; 	24.3481-1616.5	240032	TRW - Halter
1.8 16V 1.9 dCi 2.0 i	85	01/01→08/03	←	→ 12/02; 	24.3541-1749.5	240427	TRW - Halter
	75	02/01→08/03	←	→ 12/02; 	24.3541-1750.5	240428	TRW - Halter
	80	03/99→08/03	←	→ 12/02; 	24.3541-1750.5	240428	TRW - Halter
1.9 D	47	09/96→08/03	←	→ 10/97; 	24.3481-1611.5	240029	TRW - Halter
			←	→ 10/97; 	24.3481-1612.5	240030	TRW - Halter
			←	11/97→ 12/02; 	24.3481-1615.5	240031	TRW - Halter
			←	09/98→ 12/02; 	24.3481-1615.5	240031	TRW - Halter
			←	09/98→ 12/02; 	24.3481-1616.5	240032	TRW - Halter
			←	11/97→ 12/02; 	24.3481-1616.5	240032	TRW - Halter
1.9 dCi	77	03/99→07/03	←		24.3541-1749.5	240427	TRW - Halter
			←		24.3541-1750.5	240428	TRW - Halter
1.9 dT 1.9 TDI	66	09/96→08/03	←	→ 12/02; 	24.3481-1615.5	240031	TRW - Halter
	69	09/96→08/03	←	→ 12/02; 	24.3481-1616.5	240032	TRW - Halter
1.9 dTi	72	03/97→02/01	←	→ 02/99; 	24.3481-1615.5	240031	TRW - Halter
			←		24.3481-1615.5	240031	TRW - Halter
			←		24.3541-1749.5	240427	TRW - Halter
			←		24.3481-1616.5	240032	TRW - Halter
			←		24.3541-1750.5	240428	TRW - Halter
			←	→ 02/99; 	24.3481-1616.5	240032	TRW - Halter
			←	03/99→; 	24.3541-1749.5	240427	TRW - Halter
2.0 i	84	09/96→08/03	←	→ 02/99; 	24.3481-1615.5	240031	TRW - Halter
			←	→ 02/99; 	24.3481-1616.5	240032	TRW - Halter
			←	03/99→ 12/02; 	24.3541-1749.5	240427	TRW - Halter
			←	→ 12/02; 	24.3541-1749.5	240427	TRW - Halter
			←	03/99→ 12/02; 	24.3541-1750.5	240428	TRW - Halter
			←	→ 12/02; 	24.3541-1750.5	240428	TRW - Halter
2.0 RT	103	03/01→08/03	←	→ 02/03; 	24.3541-1749.5	240427	TRW - Halter
			←	→ 02/03; 	24.3541-1750.5	240428	TRW - Halter
Zubehörsatz, Bremssattel							
1.4	55	09/96→08/03	←	11/97→ 12/02; + ABS	24.0101-4806.2	260052	TRW
			←	04/98→ 12/02	24.0101-4806.2	260052	TRW
			←	→ 10/97; + ABS	24.0101-4807.2	260053	TRW
1.4 16V 1.9 dT 1.9 dTi 1.9 TDI	70	03/99→08/03	←	→ 12/02	24.0101-4806.2	260052	TRW
	66	09/96→08/03					
	59	02/01→08/03					
	69	09/96→08/03					
1.6 1.6 e 1.9 dT 2.0 RT	64	02/00→09/00	←		24.0101-4806.2	260052	TRW
	66	09/96→03/99					
	76	08/98→10/99					
	112	10/96→02/99					
1.6 16V	81	09/99→12/01	←		24.0101-4806.2	260052	TRW
			←	für Fahrzeuge mit verstärktem Fahrwerk	24.0101-4806.2	260052	TRW
1.6 16V	79	03/99→07/03	←	→ 12/02; für Fahrzeuge mit verstärktem Fahrwerk	24.0101-4806.2	260052	TRW
			→				









	kw					! #		
RENAULT - MEGANE I Classic (LA0/1_) 09/96→08/08								
Zubehörsatz, Bremssattel								
1.6 16V	79	03/99→07/03	←	→ 12/02			24.0101-4806.2 260052	TRW
1.6 i	55	09/96→03/99	←	11/97→			24.0101-4806.2 260052	TRW
			←	→ 10/97			24.0101-4807.2 260053	TRW
1.9 D	47	09/96→08/03	←	11/97→ 12/02			24.0101-4806.2 260052	TRW
			←	09/98→ 12/02			24.0101-4806.2 260052	TRW
			←	→ 10/97			24.0101-4807.2 260053	TRW
1.9 dTi	72	03/97→02/01	←				24.0101-4806.2 260052	TRW
			←	→ 02/99			24.0101-4806.2 260052	TRW
2.0 i	84	09/96→08/03	←	→ 02/99			24.0101-4806.2 260052	TRW
Bremsschlauch								
1.4	55	09/96→08/03	←	→ 12/02	2		24.5111-0390.3 330566	L= 390
1.4 16V	70	03/99→08/03	←					
1.6 16V	79	03/99→07/03	→	→ 12/02	2		24.5229-0265.3 330540	L= 265
1.8 16V	85	01/01→08/03						
1.9 D	47	09/96→08/03						
1.9 dT	66	09/96→08/03						
1.9 dTi	59	02/01→08/03						
1.9 TDI	69	09/96→08/03						
1.6 16V	81	09/99→12/01	←		2		24.5111-0390.3 330566	L= 390
1.6 e	66	09/96→03/99	→					
1.6 i	55	09/96→03/99	→		2		24.5229-0265.3 330540	L= 265
1.9 dT	76	08/98→10/99						
2.0 RT	112	10/96→02/99						
1.9 dCi	75	02/01→08/03	←	→ 12/02	2		24.5111-0390.3 330566	L= 390
1.9 dTi	72	03/97→02/01	←		2		24.5111-0390.3 330566	L= 390
			←		2		24.5111-0390.3 330566	L= 390
			→		2		24.5229-0265.3 330540	L= 265
			→		2		24.5229-0265.3 330540	L= 265
2.0 i	84	09/96→08/03	←	→ 12/02	2		24.5111-0390.3 330566	L= 390
			←	→ 12/02	2		24.5111-0390.3 330566	L= 390
			→	→ 12/02	2		24.5229-0265.3 330540	L= 265
			→	→ 12/02	2		24.5229-0265.3 330540	L= 265
2.0 RT	103	03/01→08/03	←	→ 02/03	2		24.5111-0390.3 330566	L= 390
			→	→ 02/03	2		24.5229-0265.3 330540	L= 265
RENAULT - MEGANE I Coach (DA0/1_) 03/96→08/03								
Bremssattel								
1.4 16V	70	03/99→07/03	←	→ 02/03; ☐			24.3481-1615.5 240031	TRW - Halter
			←	→ 02/03; ☐			24.3481-1616.5 240032	TRW - Halter
			←	10/00→ 02/03; ☐			24.3541-1749.5 240427	TRW - Halter
			←	10/00→ 02/03; ☐			24.3541-1750.5 240428	TRW - Halter
1.6 16V	79	03/99→07/03	←	→ 02/03; ☐			24.3541-1749.5 240427	TRW - Halter
			←	→ 02/03; ☐			24.3541-1750.5 240428	TRW - Halter
1.9 dCi	75	02/01→08/03	←	→ 02/03; ☐			24.3541-1750.5 240428	TRW - Halter
2.0 16V	102	01/02→08/03	←	→ 02/03; ☐			24.3541-1750.5 240428	TRW - Halter
			←	☐			24.3481-1615.5 240031	TRW - Halter
1.6 e	66	03/96→03/99	←	☐			24.3481-1616.5 240032	TRW - Halter
			←	☐			24.3481-1615.5 240031	TRW - Halter
1.9 dTi	72	03/97→02/01	←	05/97→ 02/99; ☐			24.3481-1615.5 240031	TRW - Halter
			←	05/97→ 02/99; ☐			24.3481-1616.5 240032	TRW - Halter
			←	03/99→; ☐			24.3541-1749.5 240427	TRW - Halter
			←	03/99→; ☐			24.3541-1750.5 240428	TRW - Halter
2.0 16V	108	03/96→11/99	←	→ 08/98; für Linkslenker; ☐			24.3541-1741.5 240215	TRW - Halter
			←	→ 08/98; für Linkslenker; ☐			24.3541-1742.5 240216	TRW - Halter
			←	09/98→; ☐			24.3541-1749.5 240427	TRW - Halter
			←	09/98→; ☐			24.3541-1750.5 240428	TRW - Halter
			←	→ 08/98; für Rechtslenker; ☐			24.3601-1707.5 240229	TRW - Halter
			←	→ 08/98; für Rechtslenker; ☐			24.3601-1708.5 240230	TRW - Halter
2.0 16V IDE	103	11/99→08/03	←	10/00→ 02/03; ☐			24.3541-1749.5 240427	TRW - Halter
			←	→ 02/03; ☐			24.3541-1749.5 240427	TRW - Halter
→								







	kw			 	! #		
RENAULT - MEGANE I Coach (DA0/1_) 03/96→08/03							
 Bremssattel							
2.0 16V IDE	103	11/99→08/03	←	10/00→02/03; ☐		24.3541-1750.5 240428	TRW - Halter
			←	→02/03; ☐		24.3541-1750.5 240428	TRW - Halter
2.0 i	80 - 84	03/96→08/03	←	→02/03; ☐		24.3481-1615.5 240031	TRW - Halter
			←	→02/03; ☐		24.3481-1616.5 240032	TRW - Halter
Zubehörsatz, Bremssattel							
1.4 16V 2.0 i	70 80 - 84	03/99→07/03 03/96→08/03	←	→02/03		24.0101-4806.2 260052	TRW
1.6 e	66	03/96→03/99	←			24.0101-4806.2 260052	TRW
1.9 dTi	72	03/97→02/01	←	05/97→02/99		24.0101-4806.2 260052	TRW
 Bremsschlauch							
1.4 16V 1.6 16V 1.9 dCi 2.0 16V 2.0 i	70 79 75 102 80 - 84	03/99→07/03 03/99→07/03 02/01→08/03 01/02→08/03 03/96→08/03	←	→02/03	2	24.5111-0390.3 330566	L= 390
			→	→02/03	2	24.5229-0265.3 330540	L= 265
1.6 e 2.0 16V	66 108	03/96→03/99 03/96→11/99	←		2	24.5111-0390.3 330566	L= 390
			→		2	24.5229-0265.3 330540	L= 265
1.9 dTi	72	03/97→02/01	←	05/97→	2	24.5111-0390.3 330566	L= 390
			→	05/97→	2	24.5229-0265.3 330540	L= 265
2.0 16V IDE	103	11/99→08/03	←	10/00→02/03	2	24.5111-0390.3 330566	L= 390
			←	→02/03	2	24.5111-0390.3 330566	L= 390
			→	10/00→02/03	2	24.5229-0265.3 330540	L= 265
			→	→02/03	2	24.5229-0265.3 330540	L= 265
RENAULT - MEGANE I Grandtour (KA0/1_) 03/99→08/03							
 Bremssattel							
1.4 16V	70	03/99→08/03	←	☐		24.3481-1615.5 240031	TRW - Halter
			←	☐		24.3481-1616.5 240032	TRW - Halter
			→	☐		24.3344-1707.5 240808	TRW - Halter
			→	☐		24.3344-1708.5 240809	TRW - Halter
1.4 e 1.6 e 1.9 D	55 66 47	03/99→08/03 03/99→08/03 04/99→08/03	←	☐		24.3481-1615.5 240031	TRW - Halter
1.6 16V 1.9 dTi	79 72	03/99→08/03 03/99→02/01	←	☐		24.3541-1749.5 240427	TRW - Halter
			←	☐		24.3541-1750.5 240428	TRW - Halter
			→	07/99→; ☐		24.3344-1707.5 240808	TRW - Halter
			→	07/99→; ☐		24.3344-1708.5 240809	TRW - Halter
1.6 Bifuel	80	03/99→09/00	←	☐		24.3541-1749.5 240427	TRW - Halter
			←	☐		24.3541-1750.5 240428	TRW - Halter
1.8 16V 1.9 dCi 1.9 dTi	85 75 59	01/01→08/03 02/01→08/03 02/01→08/03	←	☐		24.3541-1749.5 240427	TRW - Halter
			←	☐		24.3541-1750.5 240428	TRW - Halter
			→	☐		24.3344-1707.5 240808	TRW - Halter
			→	☐		24.3344-1708.5 240809	TRW - Halter
Zubehörsatz, Bremssattel							
1.4 16V 1.4 e 1.6 e 1.9 D	70 55 66 47	03/99→08/03 03/99→08/03 03/99→08/03 04/99→08/03	←			24.0101-4806.2 260052	TRW
 Bremsschlauch							
1.4 16V 1.4 e 1.6 16V 1.6 Bifuel 1.6 e 1.8 16V 1.9 D 1.9 dCi 1.9 dTi	70 55 79 80 66 85 47 75 59 - 72	03/99→08/03 03/99→08/03 03/99→08/03 03/99→09/00 03/99→08/03 01/01→08/03 04/99→08/03 02/01→08/03 03/99→08/03	←		2	24.5111-0390.3 330566	L= 390
			→		2	24.5229-0265.3 330540	L= 265









































































	kw			 	! #				
RENAULT - MEGANE I Hatchback Van (SA0/1_) 08/95→07/03									
 Bremssattel									
1.9	47	08/95→09/00	←	→ 10/97; 		24.3481-1611.5	240029	TRW - Halter	
			←	→ 10/97; 		24.3481-1612.5	240030	TRW - Halter	
			←	11/97→; 		24.3481-1615.5	240031	TRW - Halter	
			←			24.3481-1615.5	240031	TRW - Halter	
			←	06/98→; 		24.3481-1615.5	240031	TRW - Halter	
			←			24.3481-1616.5	240032	TRW - Halter	
			←	06/98→; 		24.3481-1616.5	240032	TRW - Halter	
			←	11/97→; 		24.3481-1616.5	240032	TRW - Halter	
1.9 dCi	59	10/00→07/03	←			24.3541-1749.5	240427	TRW - Halter	
			←			24.3541-1750.5	240428	TRW - Halter	
Zubehörsatz, Bremssattel									
1.9	47	08/95→09/00	←			24.0101-4806.2	260052	TRW	
			←	11/97→		24.0101-4806.2	260052	TRW	
			←	06/98→		24.0101-4806.2	260052	TRW	
			←	→ 10/97		24.0101-4807.2	260053	TRW	
 Bremsschlauch									
1.9	47	08/95→09/00	←		2	24.5111-0390.3	330566	L= 390	
1.9 dCi	59	10/00→07/03	→		2	24.5229-0265.3	330540	L= 265	
RENAULT - Megane I Kombi van (KA_) 02/00→07/03									
 Bremssattel									
1.4	70	04/01→07/03	←			24.3481-1615.5	240031	TRW - Halter	
			←			24.3481-1616.5	240032	TRW - Halter	
			→			24.3344-1707.5	240808	TRW - Halter	
			→			24.3344-1708.5	240809	TRW - Halter	
1.6 1.6 BiFuel	79	04/01→07/03	←			24.3541-1749.5	240427	TRW - Halter	
			←			24.3541-1750.5	240428	TRW - Halter	
1.8 1.9 dCi	80	04/01→07/03	←			24.3344-1707.5	240808	TRW - Halter	
			→			24.3344-1708.5	240809	TRW - Halter	
1.9 DTI 1.9 D	59	04/01→07/03	→			24.3344-1707.5	240808	TRW - Halter	
			→			24.3344-1708.5	240809	TRW - Halter	
1.9 D	47	02/00→09/00	←			24.3481-1615.5	240031	TRW - Halter	
			←			24.3481-1616.5	240032	TRW - Halter	
Zubehörsatz, Bremssattel									
1.4	70	04/01→07/03	←			24.0101-4806.2	260052	TRW	
1.9 D	47	02/00→09/00							
 Bremsschlauch									
1.4	70	04/01→07/03	←		2	24.5111-0390.3	330566	L= 390	
1.6 1.6 BiFuel	79	04/01→07/03	→		2	24.5229-0265.3	330540	L= 265	
1.8	80	04/01→07/03							
1.9 D	47	02/00→09/00							
1.9 dCi	75	04/01→07/03							
1.9 DTI	77	04/01→07/03							
1.9 DTI	59	04/01→07/03							
RENAULT - MEGANE II (BM0/1_, CM0/1_) 07/01→10/12									
 Bremssattel									
1.4 16V 1.5 dCi	60	10/03→02/08	→			24.3347-1709.5	240846	TRW - Halter	
			→			24.3387-7001.5	241005	ATE - Halter	
1.6	78	06/05→01/11	→			24.3347-1710.5	240847	TRW - Halter	
			→			24.3387-7002.5	241006	ATE - Halter	
1.6 16V 1.6 Flex-Fuel 1.9 dCi 2.0 2.0 16V Turbo 2.0 dCi	79	01/06→06/08							
1.4 16V	72	11/02→02/08	→	12/02→; 		24.3347-1709.5	240846	TRW - Halter	
→									

	kw					! #		
RENAULT - MEGANE II (BM0/1_, CM0/1_) 07/01→10/12								
Bremssattel								
1.6 16V 1.9 dCi 2.0 16V	83 88 99	11/02→02/08 11/02→02/08 11/02→02/08	➡ ➡ ➡	12/02→; ☐ ☐ ☐			24.3347-1710.5 240847 24.3387-7001.5 241005 24.3387-7002.5 241006	TRW - Halter ATE - Halter ATE - Halter
1.5 dCi	60	09/02→02/08	➡ ➡ ➡ ➡	12/02→; ☐ 12/02→; ☐ 11/02→; ☐ 11/02→; ☐			24.3347-1709.5 240846 24.3347-1710.5 240847 24.3387-7001.5 241005 24.3387-7002.5 241006	TRW - Halter TRW - Halter ATE - Halter ATE - Halter
1.5 dCi 1.9 dCi 2.0 Renault Sport	76 96 165	01/07→03/09 05/05→12/09 05/04→10/09	➡ ➡ ➡	→ 11/08; ☐ ☐ → 11/08; ☐			24.3347-1709.5 240846 24.3387-7001.5 241005 24.3347-1710.5 240847 24.3387-7002.5 241006	TRW - Halter ATE - Halter TRW - Halter ATE - Halter
1.6 Bifuel	77	06/05→02/08	➡ ➡	01/07→; ☐ 01/07→; ☐			24.3347-1709.5 240846 24.3387-7001.5 241005 24.3347-1710.5 240847 24.3387-7002.5 241006	TRW - Halter ATE - Halter TRW - Halter ATE - Halter
1.9 dCi	68 - 85	11/02→02/08	➡ ➡	01/06→; ☐ 01/06→; ☐			24.3347-1709.5 240846 24.3387-7001.5 241005 24.3347-1710.5 240847 24.3387-7002.5 241006	TRW - Halter ATE - Halter TRW - Halter ATE - Halter
Feder, Bremssattel								
1.4 16V 1.5 dCi 1.6 16V 1.9 dCi 2.0 16V 2.0 16V Turbo	60 - 72 63 83 88 99 120	11/02→02/08 05/05→02/08 11/02→02/08 11/02→02/08 11/02→02/08 05/04→02/08	← ➡ ← ← ← ←	11/05→ 11/05→		2 2	11.8116-0301.1 390610 11.8116-0340.1 390595	ATE ATE
1.5 dCi	74	10/03→02/08	←	11/05→		2	11.8116-0340.1 390595	ATE
1.5 dCi	60	09/02→02/08	← ➡	11/05→ 11/02→		2 2	11.8116-0301.1 390610 11.8116-0340.1 390595	ATE ATE
1.5 dCi 1.9 dCi	76 96	01/07→03/09 05/05→12/09	← ➡	→ 11/08 → 11/08		2 2	11.8116-0301.1 390610 11.8116-0340.1 390595	ATE ATE
1.5 dCi 1.6 1.6 16V 1.6 Flex-Fuel 2.0 dCi	78 77 - 79 82 77 110	05/05→06/08 06/05→01/11 01/06→06/08 01/07→02/08 09/05→02/08	← ➡ ← ← ←	 11/05→		2 2	11.8116-0301.1 390610 11.8116-0340.1 390595	ATE ATE
1.6 Bifuel	77	06/05→02/08	← ➡	01/07→ 01/07→		2 2	11.8116-0301.1 390610 11.8116-0340.1 390595	ATE ATE
1.9 dCi	68 - 85	11/02→02/08	← ➡	01/06→ 01/06→		2 2	11.8116-0301.1 390610 11.8116-0340.1 390595	ATE ATE
2.0	169	08/06→02/08	➡			2	11.8116-0340.1 390595	ATE
2.0 Renault Sport	165	05/04→10/09	➡	→ 11/08		2	11.8116-0340.1 390595	ATE
Führungshülzensatz, Bremssattel								
1.4 16V 1.5 dCi 1.6 16V 1.9 dCi 2.0 16V 2.0 16V Turbo	60 - 72 63 - 74 83 88 99 120	11/02→02/08 10/03→02/08 11/02→02/08 11/02→02/08 11/02→02/08 05/04→02/08	← ➡ ← ← ← ←	11/05→ 11/05→			11.0101-5407.2 260011 11.0101-5407.2 260011	ATE ATE
1.5 dCi	60	09/02→02/08	← ➡	11/05→ 11/02→			11.0101-5407.2 260011 11.0101-5407.2 260011	ATE ATE
1.5 dCi 1.9 dCi	76 96	01/07→03/09 05/05→12/09	← ➡	→ 11/08 → 11/08			11.0101-5407.2 260011 11.0101-5407.2 260011	ATE ATE
1.5 dCi 1.6 1.6 16V 1.6 Flex-Fuel ➔	78 77 - 79 82 77	05/05→06/08 06/05→01/11 01/06→06/08 01/07→02/08	← ➡ ← ← ←	 11/05→			11.0101-5407.2 260011 11.0101-5407.2 260011	ATE ATE





















	kW			 	! #		
RENAULT - MEGANE II (BM0/1_, CM0/1_) 07/01→10/12							
Führungshülzensatz, Bremssattel							
2.0 dCi	110	09/05→02/08	←			11.0101-5407.2 260011	ATE
			→			11.0101-5407.2 260011	ATE
1.6 Bifuel	77	06/05→02/08	←	01/07→		11.0101-5407.2 260011	ATE
			→	01/07→		11.0101-5407.2 260011	ATE
1.9 dCi	68 - 85	11/02→02/08	←	01/06→		11.0101-5407.2 260011	ATE
			→	01/06→		11.0101-5407.2 260011	ATE
2.0	169	08/06→02/08	→			11.0101-5407.2 260011	ATE
2.0 Renault Sport	165	05/04→10/09	→	→ 11/08		11.0101-5407.2 260011	ATE
Führungsbolzen, Bremssattel							
1.4 16V	60 - 72	11/02→02/08		10/05→	2	11.8171-0008.1 990049	ATE
1.5 dCi	63	05/05→02/08			2	11.8171-0008.1 990049	ATE
1.6 16V	83	11/02→02/08					
1.9 dCi	88	11/02→02/08					
2.0 16V	99	11/02→02/08					
2.0 16V Turbo	120	05/04→02/08					
1.5 dCi	74	10/03→02/08	←	10/05→	2	11.8171-0008.1 990049	ATE
			→		2	11.8171-0008.1 990049	ATE
1.5 dCi	60	09/02→02/08		10/05→	2	11.8171-0008.1 990049	ATE
				11/02→	2	11.8171-0008.1 990049	ATE
1.5 dCi	76	01/07→03/09		→ 11/08	2	11.8171-0008.1 990049	ATE
1.9 dCi	96	05/05→12/09					
2.0 Renault Sport	165	05/04→10/09					
1.5 dCi	78	05/05→06/08			2	11.8171-0008.1 990049	ATE
1.6	77 - 79	06/05→01/11					
1.6 16V	82	01/06→06/08					
1.6 Flex-Fuel	77	01/07→02/08					
2.0	169	08/06→02/08					
2.0 dCi	110	09/05→02/08					
1.6 Bifuel	77	06/05→02/08		01/07→	2	11.8171-0008.1 990049	ATE
1.9 dCi	68 - 85	11/02→02/08		01/06→	2	11.8171-0008.1 990049	ATE
Zubehörsatz, Bremssattel							
1.4 16V	60	10/03→02/08	→			24.0101-3803.2 260101	TRW
1.5 dCi	63 - 78	10/03→06/08					
1.6	77 - 79	06/05→01/11					
1.6 16V	82	01/06→06/08					
1.6 Flex-Fuel	77	01/07→02/08					
2.0	169	08/06→02/08					
2.0 16V Turbo	120	05/04→02/08					
2.0 dCi	110	09/05→02/08					
1.4 16V	72	11/02→02/08	→	12/02→		24.0101-3803.2 260101	TRW
1.5 dCi	60	09/02→02/08					
1.6 16V	83	11/02→02/08					
1.9 dCi	88	11/02→02/08					
2.0 16V	99	11/02→02/08					
1.5 dCi	76	01/07→03/09	→	→ 11/08		24.0101-3803.2 260101	TRW
1.9 dCi	96	05/05→12/09					
2.0 Renault Sport	165	05/04→10/09					
1.6 Bifuel	77	06/05→02/08	→	01/07→		24.0101-3803.2 260101	TRW
1.9 dCi	68 - 85	11/02→02/08	→	01/06→		24.0101-3803.2 260101	TRW
Bremsschlauch							
1.4 16V	60 - 72	11/02→02/08		09/05→; ■	2	24.5229-0185.3 330397	L= 185
1.5 dCi	63	05/05→02/08		→ 08/05; ■	2	24.5251-0185.3 330701	L= 185
1.6 16V	83	11/02→02/08	←	→ 10/05	2	24.5111-0429.3 331015	L= 429,6
1.9 dCi	88	11/02→02/08	←	11/05→	2	24.5155-0445.3 331057	L= 445
2.0 16V	99	11/02→02/08					
1.5 dCi	74	10/03→02/08		09/05→; ■	2	24.5229-0185.3 330397	L= 185
				■	2	24.5229-0185.3 330397	L= 185
			←	→ 10/05	2	24.5111-0429.3 331015	L= 429,6
			←	11/05→	2	24.5155-0445.3 331057	L= 445
			→	→ 08/05; ■	2	24.5229-0185.3 330397	L= 185
1.5 dCi	60	09/02→02/08		09/05→; ■	2	24.5229-0185.3 330397	L= 185
→							









	kw					! #		
RENAULT - MEGANE II (BM0/1_, CM0/1_) 07/01→10/12								
Bremsschlauch								
1.5 dCi	60	09/02→02/08		11/02→08/05; 	2	24.5251-0185.3	330701	L= 185
				11/02→10/05	2	24.5111-0429.3	331015	L= 429,6
				11/05→	2	24.5155-0445.3	331057	L= 445
1.5 dCi	76	01/07→03/09		→ 11/08; 	2	24.5229-0185.3	330397	L= 185
				→ 11/08	2	24.5155-0445.3	331057	L= 445
1.5 dCi 1.6	78 77 - 79	05/05→06/08 06/05→01/11			2	24.5229-0185.3	330397	L= 185
					2	24.5155-0445.3	331057	L= 445
1.6 16V 1.6 Flex-Fuel 2.0 dCi	82 77	01/06→06/08 01/07→02/08						
	110 - 127	09/05→02/08						
1.6 Bifuel	77	06/05→02/08		01/07→; 	2	24.5229-0185.3	330397	L= 185
				01/07→	2	24.5155-0445.3	331057	L= 445
1.9 dCi	68 - 85	11/02→02/08		01/06→; 	2	24.5229-0185.3	330397	L= 185
				01/06→	2	24.5155-0445.3	331057	L= 445
1.9 dCi	96	05/05→12/09		09/05→11/08; 	2	24.5229-0185.3	330397	L= 185
				→ 08/05; 	2	24.5251-0185.3	330701	L= 185
				→ 11/08	2	24.5155-0445.3	331057	L= 445
2.0	169	08/06→02/08			2	24.5229-0185.3	330397	L= 185
2.0 16V Turbo	120	05/04→02/08		09/05→; 	2	24.5229-0185.3	330397	L= 185
				→ 08/05; 	2	24.5251-0185.3	330701	L= 185
2.0 Renault Sport	165	05/04→10/09		09/05→11/08; 	2	24.5229-0185.3	330397	L= 185
				→ 08/05; 	2	24.5251-0185.3	330701	L= 185
RENAULT - MEGANE II Coupé-Cabriolet (EM0/1_) 09/03→03/10								
Bremssattel								
1.5 dCi 1.6	76 77 - 83	01/07→06/09 09/03→03/09		→ 04/07; 		24.3347-1709.5	240846	TRW - Halter
				05/07→; 		24.3347-1709.5	240846	TRW - Halter
1.9 dCi	81 - 88	09/03→03/09		→ 04/07; 		24.3347-1710.5	240847	TRW - Halter
2.0 16V Turbo 2.0 dCi	120 110	05/04→03/09 09/05→03/09		05/07→; 		24.3347-1710.5	240847	TRW - Halter
1.5 dCi	78	03/06→01/09		05/07→06/08; 		24.3347-1709.5	240846	TRW - Halter
				→ 04/07; 		24.3347-1709.5	240846	TRW - Halter
				05/07→06/08; 		24.3347-1710.5	240847	TRW - Halter
				→ 04/07; 		24.3347-1710.5	240847	TRW - Halter
1.6 16V	82	01/06→06/08		01/07→04/07; 		24.3347-1709.5	240846	TRW - Halter
				05/07→; 		24.3347-1709.5	240846	TRW - Halter
				01/07→04/07; 		24.3347-1710.5	240847	TRW - Halter
				05/07→; 		24.3347-1710.5	240847	TRW - Halter
1.9 dCi	85	09/03→03/09		01/06→04/07; 		24.3347-1709.5	240846	TRW - Halter
				05/07→; 		24.3347-1709.5	240846	TRW - Halter
				01/06→04/07; 		24.3347-1710.5	240847	TRW - Halter
				05/07→; 		24.3347-1710.5	240847	TRW - Halter
1.9 dCi 2.0	96 102	05/05→02/07 09/03→02/07				24.3347-1709.5	240846	TRW - Halter
						24.3347-1710.5	240847	TRW - Halter
2.0	99	09/03→12/09		→ 03/07; 		24.3347-1709.5	240846	TRW - Halter
				→ 03/07; 		24.3347-1710.5	240847	TRW - Halter
Feder, Bremssattel								
1.5 dCi 2.0 dCi	76 110	01/07→06/09 09/05→03/09			2	11.8116-0301.1	390610	ATE
1.5 dCi	78	03/06→01/09		→ 06/08	2	11.8116-0301.1	390610	ATE
1.6	77 - 83	09/03→03/09		11/05→	2	11.8116-0301.1	390610	ATE
1.9 dCi	81 - 96	09/03→03/09						
2.0 2.0 16V Turbo	102 120	09/03→02/07 05/04→03/09						
1.6 16V	82	01/06→06/08		01/07→	2	11.8116-0301.1	390610	ATE
1.9 dCi	85	09/03→03/09		01/06→	2	11.8116-0301.1	390610	ATE
→								









	kw			 	! #		
RENAULT - MEGANE II Coupé-Cabriolet (EM0/1_) 09/03→03/10							
Feder, Bremssattel							
2.0	99	09/03→12/09	←	11/05→03/07	2	11.8116-0301.1 390610	ATE
Führungshülsensatz, Bremssattel							
1.5 dCi	76	01/07→06/09	←			11.0101-5407.2 260011	ATE
2.0 dCi	110	09/05→03/09					
1.5 dCi	78	03/06→01/09	←	→ 06/08		11.0101-5407.2 260011	ATE
1.6	77 - 83	09/03→03/09	←	11/05→		11.0101-5407.2 260011	ATE
1.9 dCi	81 - 96	09/03→03/09					
2.0	102	09/03→02/07					
2.0 16V Turbo	120	05/04→03/09					
1.6 16V	82	01/06→06/08	←	01/07→		11.0101-5407.2 260011	ATE
1.9 dCi	85	09/03→03/09	←	01/06→		11.0101-5407.2 260011	ATE
2.0	99	09/03→12/09	←	11/05→03/07		11.0101-5407.2 260011	ATE
Führungsbolzen, Bremssattel							
1.5 dCi	76	01/07→06/09			2	11.8171-0008.1 990049	ATE
2.0 dCi	110	09/05→03/09					
1.5 dCi	78	03/06→01/09		→ 06/08	2	11.8171-0008.1 990049	ATE
1.6	77 - 83	09/03→03/09		10/05→	2	11.8171-0008.1 990049	ATE
1.9 dCi	81 - 96	09/03→03/09					
2.0	102	09/03→02/07					
2.0 16V Turbo	120	05/04→03/09					
1.6 16V	82	01/06→06/08		01/07→	2	11.8171-0008.1 990049	ATE
1.9 dCi	85	09/03→03/09		01/06→	2	11.8171-0008.1 990049	ATE
2.0	99	09/03→12/09		10/05→03/07	2	11.8171-0008.1 990049	ATE
Zubehörsatz, Bremssattel							
1.5 dCi	76	01/07→06/09	→	→ 04/07		24.0101-3803.2 260101	TRW
1.6	77 - 83	09/03→03/09	→	05/07→		24.0101-3803.2 260101	TRW
1.9 dCi	81 - 88	09/03→03/09					
2.0 16V Turbo	120	05/04→03/09					
2.0 dCi	110	09/05→03/09					
1.5 dCi	78	03/06→01/09	→	05/07→06/08		24.0101-3803.2 260101	TRW
			→	→ 04/07		24.0101-3803.2 260101	TRW
1.6 16V	82	01/06→06/08	→	01/07→04/07		24.0101-3803.2 260101	TRW
			→	05/07→		24.0101-3803.2 260101	TRW
1.9 dCi	85	09/03→03/09	→	01/06→04/07		24.0101-3803.2 260101	TRW
			→	05/07→		24.0101-3803.2 260101	TRW
1.9 dCi	96	05/05→02/07	→			24.0101-3803.2 260101	TRW
2.0	102	09/03→02/07					
2.0	99	09/03→12/09	→	→ 03/07		24.0101-3803.2 260101	TRW
Bremsschlauch							
1.5 dCi	76	01/07→06/09		□	2	24.5229-0185.3 330397	L= 185
2.0 dCi	110	09/05→03/09	←		2	24.5155-0445.3 331057	L= 445
1.5 dCi	78	03/06→01/09		→ 06/08; □	2	24.5229-0185.3 330397	L= 185
			←	→ 06/08	2	24.5155-0445.3 331057	L= 445
1.6	77 - 83	09/03→03/09		09/05→; □	2	24.5229-0185.3 330397	L= 185
1.9 dCi	81 - 96	09/03→03/09		→ 08/05; □	2	24.5251-0185.3 330701	L= 185
2.0	102	09/03→02/07	←	→ 10/05	2	24.5111-0429.3 331015	L= 429,6
1.6 16V	82	01/06→06/08		01/07→; □	2	24.5229-0185.3 330397	L= 185
			←	01/07→	2	24.5155-0445.3 331057	L= 445
1.9 dCi	85	09/03→03/09		01/06→; □	2	24.5229-0185.3 330397	L= 185
			←	01/06→	2	24.5155-0445.3 331057	L= 445
2.0	99	09/03→12/09		09/05→03/07; □	2	24.5229-0185.3 330397	L= 185
				→ 08/05; □	2	24.5251-0185.3 330701	L= 185
			←	→ 10/05	2	24.5111-0429.3 331015	L= 429,6
			←	11/05→03/07	2	24.5155-0445.3 331057	L= 445
→							

	kW			 	! #		
RENAULT - MEGANE II Coupé-Cabriolet (EM0/1_) 09/03→03/10							
 Bremsschlauch							
2.0 16V Turbo	120	05/04→03/09		09/05→; <input type="checkbox"/>	2	24.5229-0185.3 330397	L= 185
				→ 08/05; <input type="checkbox"/>	2	24.5251-0185.3 330701	L= 185
RENAULT - MEGANE II Hatchback Van (KM0/2_) 08/03→07/09							
 Bremssattel							
1.5 dCi	60 - 78	08/03→03/09	➔	<input type="checkbox"/>		24.3347-1709.5 240846	TRW - Halter
						24.3387-7001.5 241005	ATE - Halter
			➔	<input type="checkbox"/>		24.3347-1710.5 240847	TRW - Halter
						24.3387-7002.5 241006	ATE - Halter
Feder, Bremssattel							
1.5 dCi	60 - 63	08/03→02/08	←	11/05→	2	11.8116-0301.1 390610	ATE
			➔		2	11.8116-0340.1 390595	ATE
1.5 dCi	74	08/03→02/08			2	11.8116-0340.1 390595	ATE
			←	11/05→	2	11.8116-0301.1 390610	ATE
1.5 dCi	76 - 78	05/05→03/09	←		2	11.8116-0301.1 390610	ATE
			➔		2	11.8116-0340.1 390595	ATE
Führungshülzensatz, Bremssattel							
1.5 dCi	60 - 74	08/03→02/08	←	11/05→		11.0101-5407.2 260011	ATE
			➔			11.0101-5407.2 260011	ATE
1.5 dCi	76 - 78	05/05→03/09	←			11.0101-5407.2 260011	ATE
			➔			11.0101-5407.2 260011	ATE
Führungsbolzen, Bremssattel							
1.5 dCi	60 - 63	08/03→02/08		10/05→	2	11.8171-0008.1 990049	ATE
					2	11.8171-0008.1 990049	ATE
1.5 dCi	74	08/03→02/08	←	10/05→	2	11.8171-0008.1 990049	ATE
			➔		2	11.8171-0008.1 990049	ATE
1.5 dCi	76 - 78	05/05→03/09			2	11.8171-0008.1 990049	ATE
Zubehörsatz, Bremssattel							
1.5 dCi	60 - 78	08/03→03/09	➔			24.0101-3803.2 260101	TRW
 Bremsschlauch							
1.5 dCi	60 - 63	08/03→02/08		09/05→; <input type="checkbox"/>	2	24.5229-0185.3 330397	L= 185
				→ 08/05; <input type="checkbox"/>	2	24.5251-0185.3 330701	L= 185
			←	→ 10/05	2	24.5111-0429.3 331015	L= 429,6
			←	11/05→	2	24.5155-0445.3 331057	L= 445
1.5 dCi	74	08/03→02/08		09/05→; <input type="checkbox"/>	2	24.5229-0185.3 330397	L= 185
				<input type="checkbox"/>	2	24.5229-0185.3 330397	L= 185
			←	→ 10/05	2	24.5111-0429.3 331015	L= 429,6
			←	11/05→	2	24.5155-0445.3 331057	L= 445
			➔	→ 08/05; <input type="checkbox"/>	2	24.5229-0185.3 330397	L= 185
1.5 dCi	76 - 78	05/05→03/09		<input type="checkbox"/>	2	24.5229-0185.3 330397	L= 185
			←		2	24.5155-0445.3 331057	L= 445
RENAULT - MEGANE II Kasten/Kombi (KM_) 08/03→07/09							
 Bremssattel							
1.5 dCi	60 - 74	08/03→07/09	➔	<input type="checkbox"/>		24.3347-1709.5 240846	TRW - Halter
1.9 dCi	96	02/06→10/06	➔	<input type="checkbox"/>		24.3347-1710.5 240847	TRW - Halter
1.5 dCi	63 - 78	08/03→07/09	➔	→ 04/07; <input type="checkbox"/>		24.3347-1709.5 240846	TRW - Halter
1.6	82	10/03→01/08	➔	05/07→; <input type="checkbox"/>		24.3347-1709.5 240846	TRW - Halter
			➔	→ 04/07; <input type="checkbox"/>		24.3347-1710.5 240847	TRW - Halter
			➔	05/07→; <input type="checkbox"/>		24.3347-1710.5 240847	TRW - Halter
Feder, Bremssattel							
1.5 dCi	60 - 78	08/03→07/09	←	11/05→	2	11.8116-0301.1 390610	ATE
➔							

	kw					! #		
RENAULT - MEGANE II Kasten/Kombi (KM_) 08/03→07/09								
Feder, Bremssattel								
1.6	82	10/03→01/08	←	11/05→		2	11.8116-0301.1 390610	ATE
1.9 dCi	96	02/06→10/06	←			2	11.8116-0301.1 390610	ATE
Führungshülsensatz, Bremssattel								
1.5 dCi	60 - 78	08/03→07/09	←	11/05→			11.0101-5407.2 260011	ATE
1.6	82	10/03→01/08						
1.9 dCi	96	02/06→10/06	←				11.0101-5407.2 260011	ATE
Führungsbolzen, Bremssattel								
1.5 dCi	60 - 78	08/03→07/09		10/05→		2	11.8171-0008.1 990049	ATE
1.6	82	10/03→01/08						
1.9 dCi	96	02/06→10/06				2	11.8171-0008.1 990049	ATE
Zubehörsatz, Bremssattel								
1.5 dCi	60 - 74	08/03→07/09	→				24.0101-3803.2 260101	TRW
1.9 dCi	96	02/06→10/06						
1.5 dCi	63 - 78	08/03→07/09	→	→ 04/07			24.0101-3803.2 260101	TRW
1.6	82	10/03→01/08	→	05/07→			24.0101-3803.2 260101	TRW
Bremsschlauch								
1.5 dCi	60 - 78	08/03→07/09		09/05→; □		2	24.5229-0185.3 330397	L= 185
1.6	82	10/03→01/08	←	→ 10/05		2	24.5111-0429.3 331015	L= 429,6
			←	11/05→		2	24.5155-0445.3 331057	L= 445
			→	→ 08/05		2	24.5251-0185.3 330701	L= 185
1.9 dCi	96	02/06→10/06		□		2	24.5229-0185.3 330397	L= 185
			←			2	24.5155-0445.3 331057	L= 445
RENAULT - MEGANE II Kombi (KM0/1_) 08/03→08/12								
Bremssattel								
1.4	72	08/03→07/09	→	09/03→ 04/07; □			24.3347-1709.5 240846	TRW - Halter
1.6	83	08/03→07/09						
1.9 dCi	88	08/03→07/09	→	05/07→ 12/08; □			24.3347-1709.5 240846	TRW - Halter
2.0	99	08/03→07/09	→	09/03→ 04/07; □			24.3347-1710.5 240847	TRW - Halter
			→	05/07→ 12/08; □			24.3347-1710.5 240847	TRW - Halter
1.5 dCi	74	02/04→03/06	→	□			24.3347-1709.5 240846	TRW - Halter
1.6 16V	75 - 77	05/05→07/09	→	□			24.3347-1710.5 240847	TRW - Halter
1.6 LPG 16V	82	01/06→08/09						
1.9 dCi	66 - 68	03/04→02/07						
1.5 dCi	60	08/03→05/06	→	09/03→; □			24.3347-1709.5 240846	TRW - Halter
			→	09/03→; □			24.3347-1710.5 240847	TRW - Halter
1.5 dCi	63 - 78	05/05→07/09	→	→ 04/07; □			24.3347-1709.5 240846	TRW - Halter
2.0	102	12/06→01/11	→	05/07→; □			24.3347-1709.5 240846	TRW - Halter
			→	→ 04/07; □			24.3347-1710.5 240847	TRW - Halter
			→	05/07→; □			24.3347-1710.5 240847	TRW - Halter
1.5 dCi	76	01/07→07/09	→	05/07→ 12/08; □			24.3347-1709.5 240846	TRW - Halter
1.9 dCi	81 - 85	05/05→07/09	→	→ 04/07; □			24.3347-1709.5 240846	TRW - Halter
2.0 dCi	110	09/05→07/09	→	05/07→ 12/08; □			24.3347-1710.5 240847	TRW - Halter
			→	→ 04/07; □			24.3347-1710.5 240847	TRW - Halter
1.6 16V	81	05/06→10/11	→	→ 07/09; □			24.3347-1709.5 240846	TRW - Halter
			→	→ 07/09; □			24.3347-1710.5 240847	TRW - Halter
1.6 16V	82	01/06→08/09	→	05/07→ 12/08; □			24.3347-1709.5 240846	TRW - Halter
			→	01/07→ 04/07; □			24.3347-1709.5 240846	TRW - Halter
			→	05/07→ 12/08; □			24.3347-1710.5 240847	TRW - Halter
			→	01/07→ 04/07; □			24.3347-1710.5 240847	TRW - Halter
1.6 16V Hi-Flex	77	02/08→07/09	→	→ 12/08; □			24.3347-1709.5 240846	TRW - Halter
			→	→ 12/08; □			24.3347-1710.5 240847	TRW - Halter
1.9 dCi	96	05/05→07/09	→	→ 02/07; □			24.3347-1709.5 240846	TRW - Halter
→								



	kw					! #		
RENAULT - MEGANE II Kombi (KM0/1_) 08/03→08/12								
Bremssattel								
1.9 dCi	96	05/05→07/09	➡	→ 02/07; ☐		24.3347-1710.5	240847	TRW - Halter
Feder, Bremssattel								
1.4	72	08/03→07/09	←	11/05→ 12/08	2	11.8116-0301.1	390610	ATE
1.6	83	08/03→07/09						
1.9 dCi	81 - 88	08/03→07/09						
2.0	99	08/03→07/09						
1.5 dCi	60 - 78	08/03→07/09	←	11/05→	2	11.8116-0301.1	390610	ATE
1.6 16V	75 - 77	05/05→07/09						
1.9 dCi	66 - 68	03/04→02/07						
1.5 dCi	76	01/07→07/09	←	→ 12/08	2	11.8116-0301.1	390610	ATE
1.6 16V Hi-Flex	77	02/08→07/09						
2.0 dCi	110	09/05→07/09						
1.6 16V	81	05/06→10/11	←	→ 07/09	2	11.8116-0301.1	390610	ATE
1.6 16V	82	01/06→08/09	←	01/07→ 12/08	2	11.8116-0301.1	390610	ATE
1.6 LPG 16V	82	01/06→08/09	←		2	11.8116-0301.1	390610	ATE
2.0	102	12/06→01/11						
1.9 dCi	96	05/05→07/09	←	11/05→ 02/07	2	11.8116-0301.1	390610	ATE
Führungshülzensatz, Bremssattel								
1.4	72	08/03→07/09	←	11/05→ 12/08		11.0101-5407.2	260011	ATE
1.6	83	08/03→07/09						
1.9 dCi	81 - 88	08/03→07/09						
2.0	99	08/03→07/09						
1.5 dCi	60 - 78	08/03→07/09	←	11/05→		11.0101-5407.2	260011	ATE
1.6 16V	75 - 77	05/05→07/09						
1.9 dCi	66 - 68	03/04→02/07						
1.5 dCi	76	01/07→07/09	←	→ 12/08		11.0101-5407.2	260011	ATE
1.6 16V Hi-Flex	77	02/08→07/09						
2.0 dCi	110	09/05→07/09						
1.6 16V	81	05/06→10/11	←	→ 07/09		11.0101-5407.2	260011	ATE
1.6 16V	82	01/06→08/09	←	01/07→ 12/08		11.0101-5407.2	260011	ATE
1.6 LPG 16V	82	01/06→08/09	←			11.0101-5407.2	260011	ATE
2.0	102	12/06→01/11						
1.9 dCi	96	05/05→07/09	←	11/05→ 02/07		11.0101-5407.2	260011	ATE
Führungsbolzen, Bremssattel								
1.4	72	08/03→07/09		10/05→ 12/08	2	11.8171-0008.1	990049	ATE
1.6	83	08/03→07/09						
1.9 dCi	81 - 88	08/03→07/09						
2.0	99	08/03→07/09						
1.5 dCi	60 - 78	08/03→07/09		10/05→	2	11.8171-0008.1	990049	ATE
1.6 16V	75 - 77	05/05→07/09						
1.9 dCi	66 - 68	03/04→02/07						
1.5 dCi	76	01/07→07/09		→ 12/08	2	11.8171-0008.1	990049	ATE
1.6 16V Hi-Flex	77	02/08→07/09						
2.0 dCi	110	09/05→07/09						
1.6 16V	81	05/06→10/11		→ 07/09	2	11.8171-0008.1	990049	ATE
1.6 16V	82	01/06→08/09		01/07→ 12/08	2	11.8171-0008.1	990049	ATE
1.6 LPG 16V	82	01/06→08/09			2	11.8171-0008.1	990049	ATE
2.0	102	12/06→01/11						
1.9 dCi	96	05/05→07/09		10/05→ 02/07	2	11.8171-0008.1	990049	ATE
Zubehörsatz, Bremssattel								
1.4	72	08/03→07/09	➡	09/03→ 04/07		24.0101-3803.2	260101	TRW
1.6	83	08/03→07/09						
1.9 dCi	88	08/03→07/09	➡	05/07→ 12/08		24.0101-3803.2	260101	TRW
2.0	99	08/03→07/09						
1.5 dCi	74	02/04→03/06	➡			24.0101-3803.2	260101	TRW
1.6 16V	75 - 77	05/05→07/09						
1.6 LPG 16V	82	01/06→08/09						
1.9 dCi	66 - 68	03/04→02/07						
➔								

RENAULT - MEGANE II Kombi (KM0/1_) 08/03→08/12

Zubehörsatz, Bremssattel

1.5 dCi	60	08/03→05/06	➡	09/03→		24.0101-3803.2	260101	TRW
1.5 dCi	63 - 78	05/05→07/09	➡	→ 04/07		24.0101-3803.2	260101	TRW
2.0	102	12/06→01/11	➡	05/07→		24.0101-3803.2	260101	TRW
1.5 dCi	76	01/07→07/09	➡	05/07→ 12/08		24.0101-3803.2	260101	TRW
1.9 dCi	81 - 85	05/05→07/09	➡	→ 04/07		24.0101-3803.2	260101	TRW
2.0 dCi	110	09/05→07/09						
1.6 16V	81	05/06→10/11	➡	→ 07/09		24.0101-3803.2	260101	TRW
1.6 16V	82	01/06→08/09	➡	05/07→ 12/08		24.0101-3803.2	260101	TRW
			➡	01/07→ 04/07		24.0101-3803.2	260101	TRW
1.6 16V Hi-Flex	77	02/08→07/09	➡	→ 12/08		24.0101-3803.2	260101	TRW
1.9 dCi	96	05/05→07/09	➡	→ 02/07		24.0101-3803.2	260101	TRW







Bremsschlauch







1.4	72	08/03→07/09		09/05→ 12/08; ☐	2	24.5229-0185.3	330397	L= 185
1.6	83	08/03→07/09	←	09/03→ 10/05	2	24.5111-0429.3	331015	L= 429,6
1.9 dCi	88	08/03→07/09	←	11/05→ 12/08	2	24.5155-0445.3	331057	L= 445
2.0	99	08/03→07/09	➡	09/03→ 08/05	2	24.5251-0185.3	330701	L= 185
1.5 dCi	63 - 78	02/04→07/09		09/05→; ☐	2	24.5229-0185.3	330397	L= 185
1.6 16V	75 - 77	05/05→07/09	←	→ 10/05	2	24.5111-0429.3	331015	L= 429,6
1.9 dCi	66 - 68	03/04→02/07	←	11/05→	2	24.5155-0445.3	331057	L= 445
			➡	→ 08/05	2	24.5251-0185.3	330701	L= 185
1.5 dCi	60	08/03→05/06		09/05→; ☐	2	24.5229-0185.3	330397	L= 185
			←	09/03→ 10/05	2	24.5111-0429.3	331015	L= 429,6
			←	11/05→	2	24.5155-0445.3	331057	L= 445
			➡	09/03→ 08/05	2	24.5251-0185.3	330701	L= 185
1.5 dCi	76	01/07→07/09		→ 12/08; ☐	2	24.5229-0185.3	330397	L= 185
1.6 16V Hi-Flex	77	02/08→07/09	←	→ 12/08	2	24.5155-0445.3	331057	L= 445
2.0 dCi	110	09/05→07/09						
1.6 16V	81	05/06→10/11		→ 07/09; ☐	2	24.5229-0185.3	330397	L= 185
			←	→ 07/09	2	24.5155-0445.3	331057	L= 445
1.6 16V	82	01/06→08/09		01/07→ 12/08; ☐	2	24.5229-0185.3	330397	L= 185
			←	01/07→ 12/08	2	24.5155-0445.3	331057	L= 445
1.6 LPG 16V	82	01/06→08/09		☐	2	24.5229-0185.3	330397	L= 185
2.0	102	12/06→01/11	←		2	24.5155-0445.3	331057	L= 445
1.9 dCi	81 - 85	05/05→07/09		09/05→ 12/08; ☐	2	24.5229-0185.3	330397	L= 185
			←	→ 10/05	2	24.5111-0429.3	331015	L= 429,6
			←	11/05→ 12/08	2	24.5155-0445.3	331057	L= 445
			➡	→ 08/05	2	24.5251-0185.3	330701	L= 185
1.9 dCi	96	05/05→07/09		09/05→ 02/07; ☐	2	24.5229-0185.3	330397	L= 185
			←	→ 10/05	2	24.5111-0429.3	331015	L= 429,6
			←	11/05→ 02/07	2	24.5155-0445.3	331057	L= 445
			➡	→ 08/05	2	24.5251-0185.3	330701	L= 185











RENAULT - MEGANE II Stufenheck (LM0/1_) 08/03→

Bremssattel









1.4	60	09/03→	➡	021015→; → 08/06; ☐		24.3347-1709.5	240846	TRW - Halter
			➡	021015→; → 08/06; ☐		24.3347-1710.5	240847	TRW - Halter
			➡	→ 08/06; ☐		24.3387-7001.5	241005	ATE - Halter
			➡	→ 08/06; ☐		24.3387-7002.5	241006	ATE - Halter
1.4	72	09/03→	➡	021015→; → 12/08; ☐		24.3347-1709.5	240846	TRW - Halter
1.5 dCi	63 - 78	05/05→12/10	➡	021015→; → 12/08; ☐		24.3347-1710.5	240847	TRW - Halter
1.6	77 - 83	09/03→	➡	→ 12/08; ☐		24.3387-7001.5	241005	ATE - Halter
1.6 Hi-Flex	85	03/06→	➡	→ 12/08; ☐		24.3387-7002.5	241006	ATE - Halter
1.9 dCi	68 - 96	09/03→						
2.0	99	09/03→						
1.5 dCi	74	02/04→12/10	➡	021015→; → 03/06; ☐		24.3347-1709.5	240846	TRW - Halter
→								







	kw			 	! #			
RENAULT - MEGANE II Stufenheck (LM0/1_) 08/03→								
Bremssattel								
1.5 dCi	74	02/04→12/10	➔	021015→; → 03/06; ☐		24.3347-1710.5	240847	TRW - Halter
			➔	→ 03/06; ☐		24.3387-7001.5	241005	ATE - Halter
			➔	→ 03/06; ☐		24.3387-7002.5	241006	ATE - Halter
1.5 dCi	60	08/03→12/10	➔	021015→; → 12/08; ☐		24.3347-1709.5	240846	TRW - Halter
			➔	021015→; → 12/08; ☐		24.3347-1710.5	240847	TRW - Halter
			➔	09/03→ 12/08; ☐		24.3387-7001.5	241005	ATE - Halter
			➔	09/03→ 12/08; ☐		24.3387-7002.5	241006	ATE - Halter
1.5 dCi 1.6 16V	76 82	10/03→12/10 01/06→	➔	01/07→ 12/08; ☐		24.3347-1709.5	240846	TRW - Halter
						24.3387-7001.5	241005	ATE - Halter
			➔	01/07→ 12/08; ☐		24.3347-1710.5	240847	TRW - Halter
					24.3387-7002.5	241006	ATE - Halter	
1.6 2.0	81 101	09/03→11/08 04/06→11/10	➔	☐		24.3347-1709.5	240846	TRW - Halter
			➔	☐		24.3347-1710.5	240847	TRW - Halter
1.9 dCi	66	09/03→12/05	➔	021015→; ☐		24.3347-1709.5	240846	TRW - Halter
			➔	021015→; ☐		24.3347-1710.5	240847	TRW - Halter
			➔	☐		24.3387-7001.5	241005	ATE - Halter
			➔	☐		24.3387-7002.5	241006	ATE - Halter
2.0 dCi	110	09/05→	➔	→ 12/08; ☐		24.3347-1709.5	240846	TRW - Halter
						24.3387-7001.5	241005	ATE - Halter
			➔	→ 12/08; ☐		24.3347-1710.5	240847	TRW - Halter
					24.3387-7002.5	241006	ATE - Halter	
Feder, Bremssattel								
1.4	60	09/03→	➔	→ 08/06	2	11.8116-0340.1	390595	ATE
1.4	72	09/03→	➔	→ 12/08	2	11.8116-0340.1	390595	ATE
1.5 dCi	74	02/04→12/10	➔	11/05→ 03/06	2	11.8116-0301.1	390610	ATE
			➔	→ 03/06	2	11.8116-0340.1	390595	ATE
1.5 dCi	60	08/03→12/10	➔	11/05→ 12/08	2	11.8116-0301.1	390610	ATE
			➔	09/03→ 12/08	2	11.8116-0340.1	390595	ATE
1.5 dCi 1.6 16V	76 82	10/03→12/10 01/06→	➔	01/07→ 12/08	2	11.8116-0301.1	390610	ATE
			➔	01/07→ 12/08	2	11.8116-0340.1	390595	ATE
1.5 dCi 1.6	63 - 78	05/05→12/10 09/03→	➔	11/05→ 12/08	2	11.8116-0301.1	390610	ATE
			➔	→ 12/08	2	11.8116-0340.1	390595	ATE
1.9 dCi 2.0	68 - 96 99	09/03→ 09/03→						
1.6	81	09/03→11/08	➔	11/05→	2	11.8116-0301.1	390610	ATE
1.6 Hi-Flex 2.0 dCi	85 110	03/06→ 09/05→	➔	→ 12/08	2	11.8116-0301.1	390610	ATE
			➔	→ 12/08	2	11.8116-0340.1	390595	ATE
1.9 dCi	66	09/03→12/05	➔	11/05→	2	11.8116-0301.1	390610	ATE
			➔		2	11.8116-0340.1	390595	ATE
2.0	101	04/06→11/10	➔		2	11.8116-0301.1	390610	ATE
Führungshülzensatz, Bremssattel								
1.4	60	09/03→	➔	→ 08/06		11.0101-5407.2	260011	ATE
1.4	72	09/03→	➔	→ 12/08		11.0101-5407.2	260011	ATE
1.5 dCi	74	02/04→12/10	➔	11/05→ 03/06		11.0101-5407.2	260011	ATE
			➔	→ 03/06		11.0101-5407.2	260011	ATE
1.5 dCi	60	08/03→12/10	➔	11/05→ 12/08		11.0101-5407.2	260011	ATE
			➔	09/03→ 12/08		11.0101-5407.2	260011	ATE
1.5 dCi 1.6 16V	76 82	10/03→12/10 01/06→	➔	01/07→ 12/08		11.0101-5407.2	260011	ATE
			➔	01/07→ 12/08		11.0101-5407.2	260011	ATE
1.5 dCi 1.6	63 - 78	05/05→12/10 09/03→	➔	11/05→ 12/08		11.0101-5407.2	260011	ATE
			➔	→ 12/08		11.0101-5407.2	260011	ATE
→		83						



































	kW			 	! #		
RENAULT - MEGANE II Stufenheck (LM0/1_) 08/03→							
Führungshülzensatz, Bremssattel							
1.9 dCi	68 - 96	09/03→	←	11/05→ 12/08		11.0101-5407.2 260011	ATE
2.0	99	09/03→	→	→ 12/08		11.0101-5407.2 260011	ATE
1.6	81	09/03→11/08	←	11/05→		11.0101-5407.2 260011	ATE
1.6 Hi-Flex	85	03/06→	←	→ 12/08		11.0101-5407.2 260011	ATE
2.0 dCi	110	09/05→	→	→ 12/08		11.0101-5407.2 260011	ATE
1.9 dCi	66	09/03→12/05	←	11/05→		11.0101-5407.2 260011	ATE
			→			11.0101-5407.2 260011	ATE
2.0	101	04/06→11/10	←			11.0101-5407.2 260011	ATE
Führungsbolzen, Bremssattel							
1.4	60	09/03→	→	→ 08/06	2	11.8171-0008.1 990049	ATE
1.4	72	09/03→	→	→ 12/08	2	11.8171-0008.1 990049	ATE
1.5 dCi	74	02/04→12/10		10/05→ 03/06	2	11.8171-0008.1 990049	ATE
			→	→ 03/06	2	11.8171-0008.1 990049	ATE
1.5 dCi	60	08/03→12/10		10/05→ 12/08	2	11.8171-0008.1 990049	ATE
			→	09/03→ 12/08	2	11.8171-0008.1 990049	ATE
1.5 dCi	76	10/03→12/10		01/07→ 12/08	2	11.8171-0008.1 990049	ATE
1.6 16V	82	01/06→	→	01/07→ 12/08	2	11.8171-0008.1 990049	ATE
1.5 dCi	63 - 78	05/05→12/10		10/05→ 12/08	2	11.8171-0008.1 990049	ATE
1.6	77 - 83	09/03→	→	→ 12/08	2	11.8171-0008.1 990049	ATE
1.9 dCi	68 - 96	09/03→					
2.0	99	09/03→					
1.6	81	09/03→11/08		10/05→	2	11.8171-0008.1 990049	ATE
1.6 Hi-Flex	85	03/06→		→ 12/08	2	11.8171-0008.1 990049	ATE
2.0 dCi	110	09/05→	→	→ 12/08	2	11.8171-0008.1 990049	ATE
1.9 dCi	66	09/03→12/05		10/05→	2	11.8171-0008.1 990049	ATE
			→		2	11.8171-0008.1 990049	ATE
2.0	101	04/06→11/10			2	11.8171-0008.1 990049	ATE
Zubehörsatz, Bremssattel							
1.4	60	09/03→	→	021015→; → 08/06		24.0101-3803.2 260101	TRW
1.4	72	09/03→	→	021015→; → 12/08		24.0101-3803.2 260101	TRW
1.5 dCi	60 - 78	08/03→12/10					
1.6	77 - 83	09/03→					
1.6 Hi-Flex	85	03/06→					
1.9 dCi	68 - 96	09/03→					
2.0	99	09/03→					
1.5 dCi	74	02/04→12/10	→	021015→; → 03/06		24.0101-3803.2 260101	TRW
1.5 dCi	76	10/03→12/10	→	01/07→ 12/08		24.0101-3803.2 260101	TRW
1.6 16V	82	01/06→					
1.6	81	09/03→11/08	→			24.0101-3803.2 260101	TRW
2.0	101	04/06→11/10	→			24.0101-3803.2 260101	TRW
1.9 dCi	66	09/03→12/05	→	021015→		24.0101-3803.2 260101	TRW
2.0 dCi	110	09/05→	→	→ 12/08		24.0101-3803.2 260101	TRW
Bremsschlauch							
1.4	60	09/03→		10/05→ 08/06; □	2	24.5229-0185.3 330397	L= 185
				→ 09/05; □	2	24.5251-0185.3 330701	L= 185
			←	→ 10/05	2	24.5111-0429.3 331015	L= 429,6
			←	11/05→ 08/06	2	24.5155-0445.3 331057	L= 445
1.4	72	09/03→		10/05→ 12/08; □	2	24.5229-0185.3 330397	L= 185
1.5 dCi	63 - 78	05/05→12/10		→ 09/05; □	2	24.5251-0185.3 330701	L= 185
1.6	77 - 83	09/03→	←	→ 10/05	2	24.5111-0429.3 331015	L= 429,6
1.9 dCi	68 - 96	09/03→	←	11/05→ 12/08	2	24.5155-0445.3 331057	L= 445
2.0	99	09/03→					
1.5 dCi	74	02/04→12/10		10/05→ 03/06; □	2	24.5229-0185.3 330397	L= 185
				→ 09/05; □	2	24.5251-0185.3 330701	L= 185
→							









	kW					! #		
RENAULT - MEGANE II Stufenheck (LM0/1_) 08/03→								
 Bremsschlauch								
1.5 dCi	74	02/04→12/10	←	→ 10/05	2	24.5111-0429.3	331015	L= 429,6
			←	11/05→ 03/06	2	24.5155-0445.3	331057	L= 445
1.5 dCi	60	08/03→12/10		10/05→ 12/08; □	2	24.5229-0185.3	330397	L= 185
				09/03→ 09/05; □	2	24.5251-0185.3	330701	L= 185
			←	09/03→ 10/05	2	24.5111-0429.3	331015	L= 429,6
			←	11/05→ 12/08	2	24.5155-0445.3	331057	L= 445
1.5 dCi 1.6 16V	76 82	10/03→12/10 01/06→		01/07→ 12/08; □	2	24.5229-0185.3	330397	L= 185
			←	01/07→ 12/08	2	24.5155-0445.3	331057	L= 445
1.6 1.9 dCi	81 66	09/03→11/08 09/03→12/05		10/05→; □	2	24.5229-0185.3	330397	L= 185
				→ 09/05; □	2	24.5251-0185.3	330701	L= 185
			←	→ 10/05	2	24.5111-0429.3	331015	L= 429,6
			←	11/05→	2	24.5155-0445.3	331057	L= 445
1.6 Hi-Flex 2.0 dCi	85 110	03/06→ 09/05→		→ 12/08; □	2	24.5229-0185.3	330397	L= 185
			←	→ 12/08	2	24.5155-0445.3	331057	L= 445
2.0	101	04/06→11/10		□	2	24.5229-0185.3	330397	L= 185
			←		2	24.5111-0429.3	331015	L= 429,6
RENAULT - MEGANE III Combi Van (KZ0/1) 01/09→08/15								
 Bremssattel								
1.5 dCi	63 - 81	01/09→08/15	←	□		24.3541-9950.5	241029	ATE - Halter
			←	□		24.3541-9951.5	241030	ATE - Halter
			→	- eFSB; □		24.3347-1709.5	240846	TRW - Halter
			→	- eFSB; □		24.3347-1710.5	240847	TRW - Halter
			→	□		24.6234-1701.5	241211	TRW - Halter + eFSB
			→	□		24.6234-1702.5	241212	TRW - Halter + eFSB
Halter, Bremssattel								
1.5 dCi	63 - 81	01/09→08/15	←			11.8170-0002.1	260110	ATE
Feder, Bremssattel								
1.5 dCi	63 - 81	01/09→08/15	←		2	11.8116-0356.1	390586	ATE
 Bremsschlauch								
1.5 dCi	63 - 81	01/09→08/15	←		2	24.5111-0426.3	331347	L= 425
			→	□ / außen		24.1294-0016.3	331687	L= 195 mit Rohrleitung
			→	□ / außen		24.1294-0021.3	331688	L= 195 mit Rohrleitung
			→	□ / innen		24.5201-0135.3	331399	L= 135
			→	□ / innen		24.5203-0135.3	331403	L= 135
RENAULT - MEGANE III Coupe (DZ0/1_) 11/08→09/16								
 Bremssattel								
1.2 TCe	85 - 97	03/12→08/15	←	□		24.3541-9950.5	241029	ATE - Halter
1.4 TCe	96	04/09→08/15	←	□		24.3541-9951.5	241030	ATE - Halter
1.5 dCi	63 - 81	11/08→08/15	→	- eFSB; □		24.3347-1709.5	240846	TRW - Halter
1.6 16V	74 - 81	11/08→08/15	→	- eFSB; □		24.3347-1710.5	240847	TRW - Halter
1.6 16V Bifuel	81	11/08→08/15	→	□		24.6234-1701.5	241211	TRW - Halter + eFSB
1.6 dCi	96	04/11→08/15	→	□		24.6234-1702.5	241212	TRW - Halter + eFSB
1.9 dCi	96	11/08→08/15						
2.0 CVT	103	05/09→08/15						
2.0 dCi	110 - 120	04/09→08/15	←	□		24.3571-9775.5	241096	ATE - Halter
2.0 TCe	132 - 140	11/08→08/15	←	□		24.3571-9776.5	241097	ATE - Halter
2.0 TCe 220	162	11/13→08/15	→	- eFSB; □		24.3347-1709.5	240846	TRW - Halter
			→	- eFSB; □		24.3347-1710.5	240847	TRW - Halter
			→	□		24.6234-1701.5	241211	TRW - Halter + eFSB
			→	□		24.6234-1702.5	241212	TRW - Halter + eFSB
→								













































	kW			 	! #		
RENAULT - MEGANE III Coupe (DZ0/1_) 11/08→09/16							
Halter, Bremssattel							
1.2 TCe	85 - 97	03/12→08/15	←			11.8170-0002.1 260110	ATE
1.4 TCe	96	04/09→08/15					
1.5 dCi	63 - 81	11/08→08/15					
1.6 16V	74 - 81	11/08→08/15					
1.6 16V Bifuel	81	11/08→08/15					
1.6 dCi	96	04/11→08/15					
1.9 dCi	96	11/08→08/15					
2.0 CVT	103	05/09→08/15					
Feder, Bremssattel							
1.2 TCe	85 - 97	03/12→08/15	←		2	11.8116-0356.1 390586	ATE
1.4 TCe	96	04/09→08/15					
1.5 dCi	63 - 81	11/08→08/15					
1.6 16V	74 - 81	11/08→08/15					
1.6 16V Bifuel	81	11/08→08/15					
1.6 dCi	96	04/11→08/15					
1.9 dCi	96	11/08→08/15					
2.0 CVT	103	05/09→08/15					
2.0 dCi	110 - 120	04/09→08/15	←		2	11.8116-0351.1 390538	ATE
2.0 TCe	132 - 140	11/08→08/15					
2.0 TCe 220	162	11/13→08/15					
Führungshülzensatz, Bremssattel							
2.0 dCi	110 - 120	04/09→08/15	←			11.0101-5704.2 260095	ATE
2.0 TCe	132 - 140	11/08→08/15					
2.0 TCe 220	162	11/13→08/15					
 Bremsschlauch							
1.2 TCe	85 - 97	03/12→08/15	←		2	24.5111-0426.3 331347	L= 425
1.4 TCe	96	04/09→08/15	→	☐ / außen		24.1294-0016.3 331687	L= 195 mit Rohrleitung
1.5 dCi	63 - 81	11/08→08/15	→	☐ / außen		24.1294-0021.3 331688	L= 195 mit Rohrleitung
1.6 16V	74 - 81	11/08→08/15	→	☐ / innen		24.5201-0135.3 331399	L= 135
1.6 16V Bifuel	81	11/08→08/15	→	☐ / innen		24.5203-0135.3 331403	L= 135
1.6 dCi	96	04/11→08/15					
1.9 dCi	96	11/08→08/15					
2.0 CVT	103	05/09→08/15					
2.0 dCi	110 - 120	04/09→08/15					
2.0 TCe	132 - 140	11/08→08/15					
2.0 TCe 220	162	11/13→08/15					
2.0 R.S.	195	11/08→09/16	→	08/11→; ☐ / außen		24.1294-0016.3 331687	L= 195 mit Rohrleitung
			→	08/11→; ☐ / außen		24.1294-0021.3 331688	L= 195 mit Rohrleitung
			→	08/11→; ☐ / innen		24.5201-0135.3 331399	L= 135
			→	08/11→; ☐ / innen		24.5203-0135.3 331403	L= 135
2.0 R.S.	201	07/14→09/16	→	☐ / außen		24.1294-0016.3 331687	L= 195 mit Rohrleitung
2.0 TCe	184	05/09→08/15	→	☐ / außen		24.1294-0021.3 331688	L= 195 mit Rohrleitung
			→	☐ / innen		24.5201-0135.3 331399	L= 135
			→	☐ / innen		24.5203-0135.3 331403	L= 135
RENAULT - MEGANE III Grandtour (KZ0/1) 11/08→01/16							
 Bremssattel							
1.2 TCe	85 - 97	03/12→01/16	←	☐		24.3541-9950.5 241029	ATE - Halter
1.4 TCe	96	05/09→08/15	←	☐		24.3541-9951.5 241030	ATE - Halter
1.5 dCi	63 - 81	02/09→08/15	→	- eFSB; ☐		24.3347-1709.5 240846	TRW - Halter
1.6 16V	74 - 81	05/09→08/15	→	- eFSB; ☐		24.3347-1710.5 240847	TRW - Halter
1.6 BiFuel	81	11/08→08/15	→	☐		24.6234-1701.5 241211	TRW - Halter + eFSB
1.6 dCi	96	04/11→08/15	→	☐		24.6234-1702.5 241212	TRW - Halter + eFSB
1.9 dCi	96	05/09→08/15					
2.0 CVT	103	05/09→08/15					
→							

	kw					! #			
RENAULT - MEGANE III Grandtour (KZ0/1) 11/08→01/16									
Bremssattel									
2.0 dCi	110 - 120	04/09→08/15	←	☐			24.3571-9775.5	241096	ATE - Halter
2.0 TCe	140 - 162	09/12→01/16	←	☐			24.3571-9776.5	241097	ATE - Halter
			→	- eFSB; ☐			24.3347-1709.5	240846	TRW - Halter
			→	- eFSB; ☐			24.3347-1710.5	240847	TRW - Halter
			→	☐			24.6234-1701.5	241211	TRW - Halter + eFSB
			→	☐			24.6234-1702.5	241212	TRW - Halter + eFSB
2.0 TCe	132	11/08→08/15	←	05/09→; ☐			24.3571-9775.5	241096	ATE - Halter
			←	05/09→; ☐			24.3571-9776.5	241097	ATE - Halter
			→	05/09→; - eFSB; ☐			24.3347-1709.5	240846	TRW - Halter
			→	05/09→; - eFSB; ☐			24.3347-1710.5	240847	TRW - Halter
			→	05/09→; ☐			24.6234-1701.5	241211	TRW - Halter + eFSB
			→	05/09→; ☐			24.6234-1702.5	241212	TRW - Halter + eFSB
Halter, Bremssattel									
1.2 TCe	85 - 97	03/12→01/16	←				11.8170-0002.1	260110	ATE
1.4 TCe	96	05/09→08/15							
1.5 dCi	63 - 81	02/09→08/15							
1.6 16V	74 - 81	05/09→08/15							
1.6 BiFuel	81	11/08→08/15							
1.6 dCi	96	04/11→08/15							
1.9 dCi	96	05/09→08/15							
2.0 CVT	103	05/09→08/15							
Feder, Bremssattel									
1.2 TCe	85 - 97	03/12→01/16	←			2	11.8116-0356.1	390586	ATE
1.4 TCe	96	05/09→08/15							
1.5 dCi	63 - 81	02/09→08/15							
1.6 16V	74 - 81	05/09→08/15							
1.6 BiFuel	81	11/08→08/15							
1.6 dCi	96	04/11→08/15							
1.9 dCi	96	05/09→08/15							
2.0 CVT	103	05/09→08/15							
2.0 dCi	110 - 120	04/09→08/15	←			2	11.8116-0351.1	390538	ATE
2.0 TCe	140 - 162	09/12→01/16							
2.0 TCe	132	11/08→08/15	←	05/09→		2	11.8116-0351.1	390538	ATE
Führungshülzensatz, Bremssattel									
2.0 dCi	110 - 120	04/09→08/15	←				11.0101-5704.2	260095	ATE
2.0 TCe	140 - 162	09/12→01/16							
2.0 TCe	132	11/08→08/15	←	05/09→			11.0101-5704.2	260095	ATE
Bremsschlauch									
1.2 TCe	85 - 97	03/12→01/16	←			2	24.5111-0426.3	331347	L= 425
1.4 TCe	96	05/09→08/15	→	☐ / außen			24.1294-0016.3	331687	L= 195 mit Rohrleitung
1.5 dCi	63 - 81	02/09→08/15	→	☐ / außen			24.1294-0021.3	331688	L= 195 mit Rohrleitung
1.6 16V	74 - 81	05/09→08/15	→	☐ / innen			24.5201-0135.3	331399	L= 135
1.6 BiFuel	81	11/08→08/15	→	☐ / innen			24.5203-0135.3	331403	L= 135
1.6 dCi	96	04/11→08/15							
1.9 dCi	96	05/09→08/15							
2.0 CVT	103	05/09→08/15							
2.0 dCi	110 - 120	04/09→08/15							
2.0 TCe	140 - 162	09/12→01/16							
2.0 TCe	132	11/08→08/15	←	05/09→		2	24.5111-0426.3	331347	L= 425
			→	05/09→; ☐ / außen			24.1294-0016.3	331687	L= 195 mit Rohrleitung
			→	05/09→; ☐ / außen			24.1294-0021.3	331688	L= 195 mit Rohrleitung
			→	05/09→; ☐ / innen			24.5201-0135.3	331399	L= 135





















































	kw			 	! #		
RENAULT - MEGANE III Grandtour (KZ0/1) 11/08→01/16							
 Bremsschlauch							
2.0 TCe	132	11/08→08/15	➡	05/09→;  / innen		24.5203-0135.3 331403	L= 135
RENAULT - MEGANE III Hatchback Van (BZ_) 11/08→08/15							
 Bremssattel							
1.5 dCi	66 - 81	11/08→08/15	←			24.3541-9950.5 241029	ATE - Halter
			←			24.3541-9951.5 241030	ATE - Halter
			➡	- eFSB; 		24.3347-1709.5 240846	TRW - Halter
			➡	- eFSB; 		24.3347-1710.5 240847	TRW - Halter
			➡			24.6234-1701.5 241211	TRW - Halter + eFSB
			➡			24.6234-1702.5 241212	TRW - Halter + eFSB
Halter, Bremssattel							
1.5 dCi	66 - 81	11/08→08/15	←			11.8170-0002.1 260110	ATE
Feder, Bremssattel							
1.5 dCi	66 - 81	11/08→08/15	←		2	11.8116-0356.1 390586	ATE
 Bremsschlauch							
1.5 dCi	66 - 81	11/08→08/15	←		2	24.5111-0426.3 331347	L= 425
			➡	 / außen		24.1294-0016.3 331687	L= 195 mit Rohrleitung
			➡	 / außen		24.1294-0021.3 331688	L= 195 mit Rohrleitung
			➡	 / innen		24.5201-0135.3 331399	L= 135
			➡	 / innen		24.5203-0135.3 331403	L= 135
RENAULT - MEGANE III Schrägheck (BZ0/1_, B3_) 11/08→							
 Bremssattel							
1.2 TCe	85 - 97	03/12→01/16	←			24.3541-9950.5 241029	ATE - Halter
1.4 TCe	96	04/09→08/15	←			24.3541-9951.5 241030	ATE - Halter
1.5 dCi	63 - 81	11/08→01/16	➡	- eFSB; 		24.3347-1709.5 240846	TRW - Halter
1.6	86	01/14→01/16	➡	- eFSB; 		24.3347-1710.5 240847	TRW - Halter
1.6 16V	74 - 85	11/08→01/16	➡			24.6234-1701.5 241211	TRW - Halter + eFSB
1.6 16V BiFuel	81	05/09→08/15	➡			24.6234-1702.5 241212	TRW - Halter + eFSB
1.6 16V Hi-Flex	81	11/08→08/15					
1.6 dCi	96	04/11→08/15					
1.9 dCi	96	11/08→01/16					
2.0	105	01/11→08/15					
2.0 CVT	103	02/09→08/15					
2.0 dCi	110 - 120	04/09→08/15	←			24.3571-9775.5 241096	ATE - Halter
2.0 TCe	132 - 140	11/08→08/15	←			24.3571-9776.5 241097	ATE - Halter
2.0 TCe 220	162	11/13→01/16	➡	- eFSB; 		24.3347-1709.5 240846	TRW - Halter
			➡	- eFSB; 		24.3347-1710.5 240847	TRW - Halter
			➡			24.6234-1701.5 241211	TRW - Halter + eFSB
			➡			24.6234-1702.5 241212	TRW - Halter + eFSB
Halter, Bremssattel							
1.2 TCe	85 - 97	03/12→01/16	←			11.8170-0002.1 260110	ATE
1.4 TCe	96	04/09→08/15					
1.5 dCi	63 - 81	11/08→01/16					
1.6	86	01/14→01/16					
1.6 16V	74 - 85	11/08→01/16					
1.6 16V BiFuel	81	05/09→08/15					
1.6 16V Hi-Flex	81	11/08→08/15					
1.6 dCi	96	04/11→08/15					
1.9 dCi	96	11/08→01/16					
2.0	105	01/11→08/15					
2.0 CVT	103	02/09→08/15					
Feder, Bremssattel							
1.2 TCe	85 - 97	03/12→01/16	←		2	11.8116-0356.1 390586	ATE
1.4 TCe	96	04/09→08/15					

	kw			 	! #		
RENAULT - MEGANE III Schrägheck (BZ0/1_, B3_) 11/08→							
Feder, Bremsattel							
1.5 dCi	63 - 81	11/08→01/16	←		2	11.8116-0356.1 390586	ATE
1.6	86	01/14→01/16					
1.6 16V	74 - 85	11/08→01/16					
1.6 16V BiFuel	81	05/09→08/15					
1.6 16V Hi-Flex	81	11/08→08/15					
1.6 dCi	96	04/11→08/15					
1.9 dCi	96	11/08→01/16					
2.0	105	01/11→08/15					
2.0 CVT	103	02/09→08/15					
2.0 dCi	110 - 120	04/09→08/15	←		2	11.8116-0351.1 390538	ATE
2.0 TCe	132 - 140	11/08→08/15					
2.0 TCe 220	162	11/13→01/16					
Führungshülzensatz, Bremsattel							
2.0 dCi	110 - 120	04/09→08/15	←			11.0101-5704.2 260095	ATE
2.0 TCe	132 - 140	11/08→08/15					
2.0 TCe 220	162	11/13→01/16					
 Bremsschlauch							
1.2 TCe	97	01/13→01/16	←		2	24.5111-0426.3 331347	L= 425
1.4 TCe	96	04/09→08/15					
1.5 dCi	66 - 81	11/08→01/16	→	☐ / außen		24.1294-0016.3 331687	L= 195 mit Rohrleitung
1.6	86	01/14→01/16	→	☐ / außen		24.1294-0021.3 331688	L= 195 mit Rohrleitung
1.6 16V	74 - 82	11/08→01/16	→	☐ / innen		24.5201-0135.3 331399	L= 135
1.6 16V BiFuel	81	05/09→08/15	→	☐ / innen		24.5203-0135.3 331403	L= 135
1.6 16V Hi-Flex	81	11/08→08/15					
1.6 dCi	96	04/11→08/15					
1.9 dCi	96	11/08→01/16					
2.0	105	01/11→08/15					
2.0 CVT	103	02/09→08/15					
2.0 dCi	110 - 120	04/09→08/15					
2.0 TCe	132 - 140	11/08→08/15					
2.0 TCe 220	162	11/13→01/16					
1.2 TCe	85	03/12→08/15	←		2	24.5111-0426.3 331347	L= 425
			→	03/13→; ☐ / außen		24.1294-0016.3 331687	L= 195 mit Rohrleitung
			→	03/13→; ☐ / außen		24.1294-0021.3 331688	L= 195 mit Rohrleitung
			→	03/13→; ☐ / innen		24.5201-0135.3 331399	L= 135
			→	03/13→; ☐ / innen		24.5203-0135.3 331403	L= 135
1.5 dCi	63	11/08→08/15	←		2	24.5111-0426.3 331347	L= 425
			→	12/09→; ☐ / außen		24.1294-0016.3 331687	L= 195 mit Rohrleitung
			→	12/09→; ☐ / außen		24.1294-0021.3 331688	L= 195 mit Rohrleitung
			→	☐ / innen		24.5201-0135.3 331399	L= 135
			→	☐ / innen		24.5203-0135.3 331403	L= 135
1.6 16V	85	01/13→08/15	←		2	24.5111-0426.3 331347	L= 425
			→	10/15→; ☐ / außen		24.1294-0016.3 331687	L= 195 mit Rohrleitung
			→	10/15→; ☐ / außen		24.1294-0021.3 331688	L= 195 mit Rohrleitung
			→	☐ / innen		24.5201-0135.3 331399	L= 135
			→	☐ / innen		24.5203-0135.3 331403	L= 135
RENAULT - MEGANE IV Grandtour (K9A/M/N_) 04/16→							
 Bremssattel							
1.0 TCe 115	84	07/21→	→	- eFSB; ☐		24.3347-1709.5 240846	TRW - Halter
1.2 TCe 100	74	04/16→	→	- eFSB; ☐		24.3347-1710.5 240847	TRW - Halter
1.2 TCe 130	97	04/16→	→				
1.3 TCe 100	75	08/18→	→	☐		24.6234-1701.5 241211	TRW - Halter + eFSB
1.3 TCe 115	85	01/18→	→				
1.3 TCe 140	103	01/18→	→	☐		24.6234-1702.5 241212	TRW - Halter + eFSB
1.3 TCe 160	116 - 120	01/18→					
1.5 Blue dCi 115	85	08/18→					
1.5 Blue dCi 95	70	08/18→					
1.5 dCi 110	81	04/16→					
1.5 dCi 90	66	04/16→					











	kw					! #		
RENAULT - MEGANE IV Grandtour (K9A/M/N_) 04/16→								
 Bremssattel								
1.6 16V	84	04/16→	➡	- eFSB; <input type="checkbox"/>		24.3347-1709.5	240846	TRW - Halter
1.6 dCi 130	96	04/16→	➡	- eFSB; <input type="checkbox"/>		24.3347-1710.5	240847	TRW - Halter
1.6 TCe 165	121	07/17→	➡	<input type="checkbox"/>		24.6234-1701.5	241211	TRW - Halter + eFSB
1.8 Blue dCi 150	110	02/19→	➡	<input type="checkbox"/>		24.6234-1702.5	241212	TRW - Halter + eFSB
1.6 dCi 165	120	04/16→	➡	- eFSB; Ausstattungs-Code: EA1/EA2 / EA3/E3B; <input type="checkbox"/>		24.3347-1709.5	240846	TRW - Halter
			➡	- eFSB; Ausstattungs-Code: EA1/EA2 / EA3/E3B; <input type="checkbox"/>		24.3347-1710.5	240847	TRW - Halter
			➡	Ausstattungs-Code: EA1/EA2 / EA3/E3B; <input type="checkbox"/>		24.6234-1701.5	241211	TRW - Halter + eFSB
			➡	Ausstattungs-Code: EA1/EA2 / EA3/E3B; <input type="checkbox"/>		24.6234-1702.5	241212	TRW - Halter + eFSB
E-TECH 160	116	05/20→	➡	- eFSB; Ausstattungs-Code: E3B / E0 / EA1 / EA2 / EA3; <input type="checkbox"/>		24.3347-1709.5	240846	TRW - Halter
			➡	- eFSB; Ausstattungs-Code: E3B / E0 / EA1 / EA2 / EA3; <input type="checkbox"/>		24.3347-1710.5	240847	TRW - Halter
RENAULT - MEGANE IV Schrägheck (B9A/M/N_) 11/15→								
 Bremssattel								
1.0 TCe 115	84	10/20→	➡	- eFSB; <input type="checkbox"/>		24.3347-1709.5	240846	TRW - Halter
1.3 TCe 100	75	08/18→	➡	- eFSB; <input type="checkbox"/>		24.3347-1710.5	240847	TRW - Halter
1.3 TCe 115	85	01/18→	➡	- eFSB; <input type="checkbox"/>		24.3347-1710.5	240847	TRW - Halter
1.3 TCe 140	103	01/18→	➡	<input type="checkbox"/>		24.6234-1701.5	241211	TRW - Halter + eFSB
1.3 TCe 160	116 - 120	01/18→	➡	<input type="checkbox"/>		24.6234-1702.5	241212	TRW - Halter + eFSB
1.5 Blue dCi 115	85	08/18→						
1.5 Blue dCi 95	70	08/18→						
1.6 TCe 165	121	07/17→						
1.8 Blue dCi 150	110	02/19→						
1.2 TCe 100	74	11/15→	➡	- eFSB; <input type="checkbox"/>		24.3347-1709.5	240846	TRW - Halter
			➡	- eFSB; <input type="checkbox"/>		24.3347-1710.5	240847	TRW - Halter
			➡	<input type="checkbox"/>		24.6234-1701.5	241211	TRW - Halter + eFSB
			➡	<input type="checkbox"/>		24.6234-1702.5	241212	TRW - Halter + eFSB
			➡	<input type="checkbox"/>		24.6234-1702.5	241212	TRW - Halter + eFSB
			➡	<input type="checkbox"/>		24.6234-1702.5	241212	TRW - Halter + eFSB
1.2 TCe 130	97	11/15→	➡	- eFSB; <input type="checkbox"/>		24.3347-1710.5	240847	TRW - Halter
			➡	- eFSB; <input type="checkbox"/>		24.3347-1710.5	240847	TRW - Halter
			➡	<input type="checkbox"/>		24.6234-1701.5	241211	TRW - Halter + eFSB
			➡	<input type="checkbox"/>		24.6234-1702.5	241212	TRW - Halter + eFSB
1.5 dCi 110	81	11/15→	➡	<input type="checkbox"/>		24.6234-1701.5	241211	TRW - Halter + eFSB
			➡	<input type="checkbox"/>		24.6234-1702.5	241212	TRW - Halter + eFSB
1.5 dCi 90	66	11/15→	➡	<input type="checkbox"/>		24.6234-1701.5	241211	TRW - Halter + eFSB
1.6 16V	84	11/15→	➡	<input type="checkbox"/>		24.6234-1702.5	241212	TRW - Halter + eFSB
1.6 dCi 130	96	11/15→	➡	<input type="checkbox"/>		24.6234-1702.5	241212	TRW - Halter + eFSB
1.6 dCi 165	120	11/15→	➡	- eFSB; Ausstattungs-Code: EA1/EA2 / EA3/E3B; <input type="checkbox"/>		24.3347-1709.5	240846	TRW - Halter
			➡	- eFSB; Ausstattungs-Code: EA1/EA2 / EA3/E3B; <input type="checkbox"/>		24.3347-1710.5	240847	TRW - Halter
			➡	Ausstattungs-Code: EA1/EA2 / EA3/E3B; <input type="checkbox"/>		24.6234-1701.5	241211	TRW - Halter + eFSB
			➡	Ausstattungs-Code: EA1/EA2 / EA3/E3B; <input type="checkbox"/>		24.6234-1702.5	241212	TRW - Halter + eFSB
RENAULT - MEGANE IV Stufenheck 10/16→								
 Bremssattel								
1.2 TCe 130	97	10/16→	➡	- eFSB; <input type="checkbox"/>		24.3347-1709.5	240846	TRW - Halter
1.5 Blue dCi 115	85	02/19→	➡	- eFSB; <input type="checkbox"/>		24.3347-1710.5	240847	TRW - Halter
1.5 Blue dCi 95	70	02/19→	➡	- eFSB; <input type="checkbox"/>		24.3347-1710.5	240847	TRW - Halter
1.5 dCi 110	81	10/16→	➡	<input type="checkbox"/>		24.6234-1701.5	241211	TRW - Halter + eFSB
1.5 dCi 90	66	10/16→	➡	<input type="checkbox"/>		24.6234-1701.5	241211	TRW - Halter + eFSB
1.6 dCi 130	96	10/16→	➡	<input type="checkbox"/>		24.6234-1702.5	241212	TRW - Halter + eFSB
1.6 S Ce	84	10/16→	➡	<input type="checkbox"/>		24.6234-1702.5	241212	TRW - Halter + eFSB
1.3 TCe 115	85	01/18→	➡	- eFSB; <input type="checkbox"/>		24.3347-1709.5	240846	TRW - Halter
			➡	- eFSB; <input type="checkbox"/>		24.3347-1710.5	240847	TRW - Halter
			➡	<input type="checkbox"/>		24.6234-1701.5	241211	TRW - Halter + eFSB
			➡	<input type="checkbox"/>		24.6234-1702.5	241212	TRW - Halter + eFSB
1.3 TCe 140	103	01/18→	➡	- eFSB; <input type="checkbox"/>		24.3347-1710.5	240847	TRW - Halter
			➡	- eFSB; <input type="checkbox"/>		24.3347-1710.5	240847	TRW - Halter
RENAULT - MEGANE CC (EZ0/1_) 06/10→08/15								
 Bremssattel								
1.2 TCe	85	09/12→08/15	←	<input type="checkbox"/>		24.3541-9950.5	241029	ATE - Halter
1.4 TCe	96	06/10→08/15	←	<input type="checkbox"/>		24.3541-9951.5	241030	ATE - Halter
1.5 dCi	78 - 81	06/10→08/15	←	<input type="checkbox"/>		24.3541-9951.5	241030	ATE - Halter
			➡	- eFSB; <input type="checkbox"/>		24.3347-1709.5	240846	TRW - Halter
1.6 16V	81	06/10→08/15	➡	- eFSB; <input type="checkbox"/>		24.3347-1710.5	240847	TRW - Halter
1.6 16V Hi-Flex	81	06/10→08/15	➡	- eFSB; <input type="checkbox"/>		24.3347-1710.5	240847	TRW - Halter
1.9 dCi	96	06/10→08/15	➡	<input type="checkbox"/>		24.6234-1701.5	241211	TRW - Halter + eFSB
2.0 CVT	103	06/10→08/15	➡	<input type="checkbox"/>		24.6234-1701.5	241211	TRW - Halter + eFSB
			➡	<input type="checkbox"/>		24.6234-1702.5	241212	TRW - Halter + eFSB
1.2 TCe	97	01/13→08/15	←	04/13→; <input type="checkbox"/>		24.3541-9950.5	241029	ATE - Halter
→								

	kw					! #			
RENAULT - MEGANE CC (EZ0/1_) 06/10→08/15									
Bremssattel									
1.2 TCe	97	01/13→08/15	←	04/13→; 			24.3541-9951.5	241030	ATE - Halter
			→	04/13→; - eFSB; 			24.3347-1709.5	240846	TRW - Halter
			→	04/13→; - eFSB; 			24.3347-1710.5	240847	TRW - Halter
			→	04/13→; 			24.6234-1701.5	241211	TRW - Halter + eFSB
			→	04/13→; 			24.6234-1702.5	241212	TRW - Halter + eFSB
1.6 dCi	96	04/11→08/15	←				24.3541-9950.5	241029	ATE - Halter
			←				24.3541-9951.5	241030	ATE - Halter
			→				24.6234-1701.5	241211	TRW - Halter + eFSB
			→				24.6234-1702.5	241212	TRW - Halter + eFSB
2.0 dCi 2.0 TCe	118	06/10→08/15	←				24.3571-9775.5	241096	ATE - Halter
			←				24.3571-9776.5	241097	ATE - Halter
	132	06/10→08/15	→	- eFSB; 			24.3347-1709.5	240846	TRW - Halter
			→	- eFSB; 			24.3347-1710.5	240847	TRW - Halter
			→				24.6234-1701.5	241211	TRW - Halter + eFSB
			→				24.6234-1702.5	241212	TRW - Halter + eFSB
Halter, Bremssattel									
1.2 TCe 1.4 TCe 1.5 dCi 1.6 16V 1.6 16V Hi-Flex 1.6 dCi 1.9 dCi 2.0 CVT	85	09/12→08/15	←				11.8170-0002.1	260110	ATE
	96	06/10→08/15							
	78 -	06/10→08/15							
	81								
	81	06/10→08/15							
	81	06/10→08/15							
	96	04/11→08/15							
	96	06/10→08/15							
103	06/10→08/15								
1.2 TCe	97	01/13→08/15	←	04/13→			11.8170-0002.1	260110	ATE
Feder, Bremssattel									
1.2 TCe 1.4 TCe 1.5 dCi 1.6 16V 1.6 16V Hi-Flex 1.6 dCi 1.9 dCi 2.0 CVT	85	09/12→08/15	←			2	11.8116-0356.1	390586	ATE
	96	06/10→08/15							
	78 -	06/10→08/15							
	81								
	81	06/10→08/15							
	81	06/10→08/15							
	96	04/11→08/15							
	96	06/10→08/15							
103	06/10→08/15								
1.2 TCe	97	01/13→08/15	←	04/13→		2	11.8116-0356.1	390586	ATE
2.0 dCi	118	06/10→08/15	←			2	11.8116-0351.1	390538	ATE
2.0 TCe	132	06/10→08/15							
Führungshülzensatz, Bremssattel									
2.0 dCi	118	06/10→08/15	←				11.0101-5704.2	260095	ATE
2.0 TCe	132	06/10→08/15							
Bremsschlauch									
1.2 TCe 1.4 TCe 1.5 dCi 1.6 16V 1.6 16V Hi-Flex 1.6 dCi 1.9 dCi 2.0 CVT 2.0 dCi 2.0 TCe	85	09/12→08/15	←			2	24.5111-0426.3	331347	L= 425
	96	06/10→08/15							
	78 -	06/10→08/15	→	 / außen			24.1294-0016.3	331687	L= 195 mit Rohrleitung
	81		→	 / außen			24.1294-0021.3	331688	L= 195 mit Rohrleitung
	81	06/10→08/15	→	 / innen			24.5201-0135.3	331399	L= 135
	81	06/10→08/15	→	 / innen			24.5203-0135.3	331403	L= 135
	96	04/11→08/15							
	96	06/10→08/15							
	103	06/10→08/15							
	118	06/10→08/15							
132	06/10→08/15								
1.2 TCe	97	01/13→08/15	←	04/13→		2	24.5111-0426.3	331347	L= 425
			→	04/13→;  / außen			24.1294-0016.3	331687	L= 195 mit Rohrleitung
			→	04/13→;  / außen			24.1294-0021.3	331688	L= 195 mit Rohrleitung
			→	04/13→;  / innen			24.5201-0135.3	331399	L= 135
			→	04/13→;  / innen			24.5203-0135.3	331403	L= 135
			→	04/13→;  / innen					
RENAULT - MEGANE E-TECH SUV 11/21→									
Führungsbolzen, Bremssattel									
EV40 EV60	96 160	11/21→ 11/21→	←				11.8171-0008.1	990049	ATE



























	kw			 	! #			
RENAULT - MEGANE Scenic (JA0/1_) 10/96→12/01								
 Bremssattel								
1.4 i 1.6 i	55	01/97→09/99	←	→ 09/98; 		24.3481-1615.5	240031	TRW - Halter
	55	01/97→09/99	←	→ 09/98; 		24.3481-1616.5	240032	TRW - Halter
			←	10/98→; 		24.3541-1749.5	240427	TRW - Halter
			←	10/98→; 		24.3541-1750.5	240428	TRW - Halter
1.6 16V	79	04/98→10/99	←	→ 09/98; 		24.3541-1741.5	240215	TRW - Halter
			←	→ 09/98; 		24.3541-1742.5	240216	TRW - Halter
			←	10/98→ 09/99; 		24.3541-1749.5	240427	TRW - Halter
			←	10/98→ 09/99; 		24.3541-1750.5	240428	TRW - Halter
			→	→ 09/99; 		24.3344-1707.5	240808	TRW - Halter
			→	→ 09/99; 		24.3344-1708.5	240809	TRW - Halter
1.6 e	66	10/96→10/99	←	11/96→ 09/98; Schaltgetriebe; 		24.3481-1615.5	240031	TRW - Halter
			←	11/96→ 09/98; Schaltgetriebe; 		24.3481-1616.5	240032	TRW - Halter
			←	11/96→ 09/98; Automatikgetriebe; 		24.3541-1741.5	240215	TRW - Halter
			←	11/96→ 09/98; Automatikgetriebe; 		24.3541-1742.5	240216	TRW - Halter
			←	10/98→ 09/99; Automatikgetriebe; 		24.3541-1749.5	240427	TRW - Halter
			←	10/98→ 09/99; Schaltgetriebe; 		24.3541-1749.5	240427	TRW - Halter
			←	10/98→ 09/99; Schaltgetriebe; 		24.3541-1750.5	240428	TRW - Halter
			←	10/98→ 09/99; Automatikgetriebe; 		24.3541-1750.5	240428	TRW - Halter
1.9 D	47	03/97→09/99	←	→ 09/98; 		24.3541-1741.5	240215	TRW - Halter
			←			24.3541-1741.5	240215	TRW - Halter
			←			24.3541-1742.5	240216	TRW - Halter
			←	→ 09/98; 		24.3541-1742.5	240216	TRW - Halter
			←	10/98→; 		24.3541-1749.5	240427	TRW - Halter
			←	10/98→; 		24.3541-1750.5	240428	TRW - Halter
1.9 dT	66	01/97→09/99	←	→ 12/97; 		24.3541-1741.5	240215	TRW - Halter
			←	→ 12/97; 		24.3541-1742.5	240216	TRW - Halter
1.9 dT	69	03/97→08/99	←			24.3541-1741.5	240215	TRW - Halter
			←			24.3541-1742.5	240216	TRW - Halter
1.9 dTi	72	04/97→09/99	←	→ 09/98; 		24.3541-1741.5	240215	TRW - Halter
						24.3601-1707.5	240229	TRW - Halter
			←	03/98→ 09/98; 		24.3541-1741.5	240215	TRW - Halter
			←	03/98→ 09/98; 		24.3541-1742.5	240216	TRW - Halter
			←	→ 09/98; 		24.3541-1742.5	240216	TRW - Halter
			←	10/98→; 		24.3541-1749.5	240427	TRW - Halter
			←	10/98→; 		24.3601-1707.5	240229	TRW - Halter
			←	10/98→; 		24.3541-1750.5	240428	TRW - Halter
			24.3601-1708.5	240230	TRW - Halter			
2.0 i	80	01/99→09/99	←			24.3541-1749.5	240427	TRW - Halter
						24.3601-1707.5	240229	TRW - Halter
			←			24.3541-1750.5	240428	TRW - Halter
2.0 i	84	01/97→09/99	←	→ 09/98; 		24.3541-1741.5	240215	TRW - Halter
						24.3601-1707.5	240229	TRW - Halter
			←	→ 09/98; 		24.3541-1742.5	240216	TRW - Halter
			←	10/98→; 		24.3541-1749.5	240427	TRW - Halter
			←	10/98→; 		24.3601-1707.5	240229	TRW - Halter
2.0 RXE 4x4	84	05/97→10/99	←	→ 09/98; 		24.3541-1741.5	240215	TRW - Halter
						24.3601-1707.5	240229	TRW - Halter
			←	→ 09/98; 		24.3541-1742.5	240216	TRW - Halter
			←	10/98→ 09/99; 		24.3601-1708.5	240230	TRW - Halter
			←	10/98→ 09/99; 		24.3541-1749.5	240427	TRW - Halter
			24.3601-1707.5	240229	TRW - Halter			
→								











	kw			 	! #		
RENAULT - MEGANE Scenic (JA0/1_) 10/96→12/01							
 Bremssattel							
2.0 RXE 4x4	84	05/97→10/99	←	10/98→ 09/99; ☐		24.3541-1750.5 240428 24.3601-1708.5 240230	TRW - Halter TRW - Halter
Zubehörsatz, Bremssattel							
1.4 i	55	01/97→09/99	←	→ 09/98		24.0101-4806.2 260052	TRW
1.6 i	55	01/97→09/99					
1.6 e	66	10/96→10/99	←	11/96→ 09/98; Schaltgetriebe		24.0101-4806.2 260052	TRW
 Bremsschlauch							
1.4 i	55	01/97→09/99	←		2	24.5111-0390.3 330566	L= 390
1.6 i	55	01/97→09/99					
1.9 D	47	03/97→09/99	→		2	24.5229-0265.3 330540	L= 265
1.9 dT	69	03/97→08/99					
1.9 dTi	72	04/97→09/99					
2.0 i	80 - 84	01/97→09/99					
1.6 16V	79	04/98→10/99	←	→ 09/99	2	24.5111-0390.3 330566	L= 390
2.0 RXE 4x4	84	05/97→10/99	→	→ 09/99	2	24.5229-0265.3 330540	L= 265
1.6 e	66	10/96→10/99	←	11/96→ 09/99	2	24.5111-0390.3 330566	L= 390
			→	11/96→ 09/99	2	24.5229-0265.3 330540	L= 265
1.9 dT	66	01/97→09/99	←	→ 12/97	2	24.5111-0390.3 330566	L= 390
			→	→ 12/97	2	24.5229-0265.3 330540	L= 265
RENAULT - MODUS / GRAND MODUS (F/JP0_) 09/04→							
 Bremssattel							
1.2	58 - 76	12/04→	←	→ 06/13; ☐		24.3541-1849.5 240707	TRW - Halter
1.4	72	12/04→	←	→ 06/13; ☐		24.3541-1850.5 240708	TRW - Halter
1.5 dCi	63 - 78	12/04→	→	→ 06/13; ☐		24.3347-1703.5 240814	TRW - Halter
1.6	65 - 82	12/04→	→	→ 06/13; ☐		24.3347-1704.5 240815	TRW - Halter
1.2	48 - 55	12/04→	←	→ 06/13; ☐		24.3541-1849.5 240707	TRW - Halter
1.2 16V	74	05/07→	←	→ 06/13; ☐		24.3541-1850.5 240708	TRW - Halter
1.2 16V Hi-Flex	55	10/08→	→	+ ESP; → 06/13; ☐		24.3347-1703.5 240814	TRW - Halter
1.5 dCi	48 - 60	09/04→	→	+ ESP; → 06/13; ☐		24.3347-1704.5 240815	TRW - Halter
1.5 dCi 75	55	10/10→					
1.5 dCi 90	65	10/10→					
1.2 GPL	55	05/08→12/12	←	☐		24.3541-1849.5 240707	TRW - Halter
			←	☐		24.3541-1850.5 240708	TRW - Halter
			→	+ ESP; ☐		24.3347-1703.5 240814	TRW - Halter
			→	+ ESP; ☐		24.3347-1704.5 240815	TRW - Halter
Zubehörsatz, Bremssattel							
1.2	58 - 76	12/04→	→	→ 06/13		24.0101-3803.2 260101	TRW
1.4	72	12/04→					
1.5 dCi	63 - 78	12/04→					
1.6	65 - 82	12/04→					
1.2	48 - 55	12/04→	→	+ ESP; → 06/13		24.0101-3803.2 260101	TRW
1.2 16V	74	05/07→					
1.2 16V Hi-Flex	55	10/08→					
1.5 dCi	48 - 60	09/04→					
1.5 dCi 75	55	10/10→					
1.5 dCi 90	65	10/10→					
1.2 GPL	55	05/08→12/12	→	+ ESP		24.0101-3803.2 260101	TRW
 Bremsschlauch							
1.2	48 - 76	12/04→		→ 06/13; ☐	2	24.5229-0193.3 330571	L= 193
1.2 16V	74	05/07→	←	→ 06/13	2	24.5111-0455.3 330914	L= 455
1.2 16V Hi-Flex	55	10/08→	→	→ 06/13; ☐		24.1294-0022.3 331699	L= 195 mit Rohrleitung
1.4	72	12/04→					
1.5 dCi	50 - 78	09/04→					
1.5 dCi 75	55	10/10→					
→							



















	kw					! #		
RENAULT - MODUS / GRAND MODUS (F/JP0_) 09/04 →								
 Bremsschlauch								
1.5 dCi 90 1.6	65 65 - 82	10/10 → 12/04 →		→ 06/13; <input type="checkbox"/>	2	24.5229-0193.3	330571	L= 193
			←	→ 06/13	2	24.5111-0455.3	330914	L= 455
			→	→ 06/13; <input type="checkbox"/>		24.1294-0022.3	331699	L= 195 mit Rohrleitung
1.2 GPL	55	05/08 → 12/12		<input type="checkbox"/>	2	24.5229-0193.3	330571	L= 193
			←		2	24.5111-0455.3	330914	L= 455
			→	<input type="checkbox"/>		24.1294-0022.3	331699	L= 195 mit Rohrleitung
1.5 dCi	48	12/04 →	←	→ 06/13	2	24.5111-0455.3	330914	L= 455
RENAULT - SAFRANE II (B54_) 07/96 → 12/00								
 Bremssattel								
2.0 16V	100	07/96 → 12/00	←	08/96 →; <input type="checkbox"/>		24.3541-1741.5	240215	TRW - Halter
			←	08/96 →; <input type="checkbox"/>		24.3541-1742.5	240216	TRW - Halter
2.2 dT 2.5 20V	83 121	07/96 → 12/00 07/96 → 12/00	←	08/96 →; <input type="checkbox"/>		24.3601-1707.5	240229	TRW - Halter
			←	08/96 →; <input type="checkbox"/>		24.3601-1708.5	240230	TRW - Halter
2.9 24V	140	03/99 → 12/00	←	<input type="checkbox"/>		24.3601-1707.5	240229	TRW - Halter
			←	<input type="checkbox"/>		24.3601-1708.5	240230	TRW - Halter
3.0 V6	123	07/96 → 12/00	←	→ 07/96; <input type="checkbox"/>		24.3601-1707.5	240229	TRW - Halter
			←	08/96 →; <input type="checkbox"/>		24.3601-1707.5	240229	TRW - Halter
			←	→ 07/96; <input type="checkbox"/>		24.3601-1708.5	240230	TRW - Halter
			←	08/96 →; <input type="checkbox"/>		24.3601-1708.5	240230	TRW - Halter
 Bremsschlauch								
2.0 16V 2.2 dT 2.5 20V	100 83 121	07/96 → 12/00 07/96 → 12/00 07/96 → 12/00	←	08/96 →	2	24.5111-0285.3	330608	L= 285
			→	08/96 →	2	24.5111-0386.3	330503	L= 385
2.9 24V	140	03/99 → 12/00	←		2	24.5111-0285.3	330608	L= 285
			→		2	24.5111-0386.3	330503	L= 385
3.0 V6	123	07/96 → 12/00	←	08/96 →	2	24.5111-0285.3	330608	L= 285
			←	→ 07/96	2	24.5111-0285.3	330608	L= 285
			→	08/96 →	2	24.5111-0386.3	330503	L= 385
			→	→ 07/96	2	24.5111-0386.3	330503	L= 385
RENAULT - SANDERO/STEPWAY I (BS_) 11/07 →								
 Bremssattel								
1.4 1.6	55 62 - 82	02/09 → 12/07 →	←	<input type="checkbox"/>		24.3481-1611.5	240029	TRW - Halter
			←	<input type="checkbox"/>		24.3481-1612.5	240030	TRW - Halter
1.6 Flex	82	08/08 →	←	V; <input type="checkbox"/>		24.3481-1615.5	240031	TRW - Halter
			←	V; <input type="checkbox"/>		24.3481-1616.5	240032	TRW - Halter
1.4 LPG 1.6	53 66	02/09 → 05/09 →	←	<input type="checkbox"/>		24.3481-1611.5	240029	TRW - Halter
			←	<input type="checkbox"/>		24.3481-1612.5	240030	TRW - Halter
 Bremsschlauch								
1.4 1.4 LPG 1.6	55 53 62 - 82	02/09 → 02/09 → 12/07 →	←		2	24.5111-0300.3	330407	L= 300
			→		2	24.5229-0285.3	330032	L= 285
1.6 Flex	82	08/08 →						
RENAULT - SANDERO/STEPWAY II (B8_) 11/13 →								
 Bremssattel								
1.2 16V 1.2 16V LPG 1.6	54 53 59 - 83	12/13 → 12/13 → 11/13 →	←	<input type="checkbox"/>		24.3481-9929.5	241573	ATE - Halter
			←	<input type="checkbox"/>		24.3481-9930.5	241574	ATE - Halter
1.6 16V 1.6 Flex	75 78	04/14 → 03/14 → 07/18						
1.2 16V	55	04/15 →	←	Ausstattungs-Code: SAN713; <input type="checkbox"/>		24.3481-9929.5	241573	ATE - Halter
			←	Ausstattungs-Code: SAN713; <input type="checkbox"/>		24.3481-9930.5	241574	ATE - Halter
			←	Ausstattungs-Code: VSUVE; <input type="checkbox"/>		24.3481-9937.5	241501	ATE - Halter
			←	Ausstattungs-Code: VSUVE; <input type="checkbox"/>		24.3481-9938.5	241502	ATE - Halter
→								





































	kw					! #		
RENAULT - SANDERO/STEPWAY II (B8_) 11/13→								
 Bremssattel								
1.5 dCi	62	12/13→	←	☐		24.3481-9959.5	241397	ATE - Halter
			←	☐		24.3481-9960.5	241398	ATE - Halter
1.5 dCi TCe 90	66	01/17→ 09/15→	←	☐		24.3481-9937.5	241501	ATE - Halter
			←	☐		24.3481-9938.5	241502	ATE - Halter
Feder, Bremssattel								
1.2 16V TCe 90	55 66	04/15→ 09/15→	←		2	11.8116-0264.1	390594	ATE
Führungsbolzen, Bremssattel								
TCe 90	66	09/15→	←			11.8171-0008.1	990049	ATE
 Bremsschlauch								
1.2 16V	54 - 55	12/13→	←		2	24.5111-0450.3	331557	L= 450
1.2 16V LPG 1.5 dCi	53 62 - 66	12/13→ 12/13→	→		2	24.5201-0280.3	331569	L= 280
1.6	59 - 83	11/13→						
1.6 16V 1.6 Flex TCe 90	75 78 66	04/14→ 03/14→07/18 09/15→						
RENAULT - SCÉNIC I Großraumlimousine (JA0/1_, FA0_) 08/99→07/10								
 Bremssattel								
1.4 16V 1.6 1.6 BiFuel 1.9 dTi	70 75 75 72	09/99→08/03 03/01→08/03 03/01→08/03 09/99→08/03	←	→ 06/03; ☐		24.3541-1749.5	240427	TRW - Halter
			←	→ 06/03; ☐		24.3541-1750.5	240428	TRW - Halter
			→	→ 06/03; + ABS; ☐		24.3344-1707.5	240808	TRW - Halter
			→	→ 06/03; + ABS; ☐		24.3344-1708.5	240809	TRW - Halter
1.6	79	09/99→09/03	←	10/99→ 06/03; ☐		24.3541-1749.5	240427	TRW - Halter
			←	10/99→ 06/03; ☐		24.3541-1750.5	240428	TRW - Halter
			→	→ 06/03; + ABS; ☐		24.3344-1707.5	240808	TRW - Halter
			→	→ 06/03; + ABS; ☐		24.3344-1708.5	240809	TRW - Halter
1.6 BiFuel	79	09/99→04/01	←	10/99→; ☐		24.3541-1749.5	240427	TRW - Halter
			←	10/99→; ☐		24.3541-1750.5	240428	TRW - Halter
			→	+ ABS; ☐		24.3344-1707.5	240808	TRW - Halter
			→	+ ABS; ☐		24.3344-1708.5	240809	TRW - Halter
1.8 16V 1.9 dCi 1.9 dTi 2.0 16V	85 75 59 102 - 103	01/01→08/03 09/99→08/03 02/01→08/03 09/99→08/03	←	→ 06/03; ☐		24.3541-1749.5	240427	TRW - Halter
			←	→ 06/03; ☐		24.3541-1750.5	240428	TRW - Halter
			→	→ 06/03; ☐		24.3344-1707.5	240808	TRW - Halter
			→	→ 06/03; ☐		24.3344-1708.5	240809	TRW - Halter
1.8 4x4 1.9 D	85 47	07/00→04/01 09/99→03/01	←	☐		24.3541-1749.5	240427	TRW - Halter
			←	☐		24.3541-1750.5	240428	TRW - Halter
			→	☐		24.3344-1707.5	240808	TRW - Halter
			→	☐		24.3344-1708.5	240809	TRW - Halter
1.9 dCi RX4	74	12/02→08/03	←	→ 06/03; ☐		24.3571-9841.5	240501	ATE - Halter
			←	→ 06/03; ☐		24.3571-9842.5	240502	ATE - Halter
1.9 dCi RX4 2.0 16V RX4	75 102	11/00→08/03 06/00→08/03	←	→ 03/02; ☐		24.3541-1749.5	240427	TRW - Halter
			←	→ 03/02; ☐		24.3541-1750.5	240428	TRW - Halter
			←	04/02→ 06/03; ☐		24.3571-9841.5	240501	ATE - Halter
			←	04/02→ 06/03; ☐		24.3571-9842.5	240502	ATE - Halter
Feder, Bremssattel								
1.9 dCi RX4	74	12/02→08/03	←	→ 06/03	2	11.8116-0301.1	390610	ATE
1.9 dCi RX4 2.0 16V RX4	75 102	11/00→08/03 06/00→08/03	←	04/02→ 06/03	2	11.8116-0301.1	390610	ATE
 Bremsschlauch								
1.4 16V 1.6	70 75 - 79	09/99→08/03 09/99→09/03	←	→ 06/03	2	24.5111-0390.3	330566	L= 390
			→	→ 06/03	2	24.5229-0265.3	330540	L= 265

	kw			 	! #			
RENAULT - SCÉNIC I Großraumlimousine (JA0/1_, FA0_) 08/99→07/10								
 Bremsschlauch								
1.6 BiFuel 1.8 16V 1.9 dCi 1.9 dTi 2.0 16V	75 85 75 59 - 72 102 - 103	03/01→08/03 01/01→08/03 09/99→08/03 09/99→08/03 09/99→08/03	← → → → →	→ 06/03 → 06/03	2 2	24.5111-0390.3 24.5229-0265.3	330566 330540	L= 390 L= 265
1.6 BiFuel 1.8 4x4 1.9 D	79 85 47	09/99→04/01 07/00→04/01 09/99→03/01	← → →		2 2	24.5111-0390.3 24.5229-0265.3	330566 330540	L= 390 L= 265
RENAULT - SCÉNIC II (JM0/1_) 06/03→07/10								
 Bremssattel								
1.4 1.5 dCi	72 78	06/03→11/08 05/05→11/08	→ → → →	→ 04/07; ☐ → 04/07; ☐ 05/07→; ☐ 05/07→; ☐		24.3387-1721.5 24.3387-1722.5 24.3387-1727.5 24.3387-1728.5	240876 240877 241153 241154	TRW - Halter TRW - Halter TRW - Halter TRW - Halter
1.5 dCi	74	11/03→08/05	→ →	☐ ☐		24.3387-1721.5 24.3387-1722.5	240876 240877	TRW - Halter TRW - Halter
1.5 dCi	60	06/03→05/06	← ← → →	11/05→; ☐ 11/05→; ☐ ☐ ☐		24.3541-1879.5 24.3541-1880.5 24.3387-1721.5 24.3387-1722.5	241429 241430 240876 240877	ATE - Halter ATE - Halter TRW - Halter TRW - Halter
1.5 dCi 1.9 D 1.9 dCi 130 2.0 dCi	76 85 97 110	01/07→11/08 06/06→11/08 10/05→12/09 09/05→11/08	← ← ← → → → →	☐ ☐ ☐ → 04/07; ☐ → 04/07; ☐ 05/07→; ☐ 05/07→; ☐		24.3541-1879.5 24.3541-1880.5 24.3387-1721.5 24.3387-1722.5 24.3387-1727.5 24.3387-1728.5	241429 241430 240876 240877 241153 241154	ATE - Halter ATE - Halter TRW - Halter TRW - Halter TRW - Halter TRW - Halter
1.5 dCi 1.9 dCi 2.0 16V Turbo	63 96 120	05/05→11/08 05/05→11/08 05/04→11/08	← ← → → → →	11/05→; ☐ 11/05→; ☐ → 04/07; ☐ → 04/07; ☐ 05/07→; ☐ 05/07→; ☐		24.3541-1879.5 24.3541-1880.5 24.3387-1721.5 24.3387-1722.5 24.3387-1727.5 24.3387-1728.5	241429 241430 240876 240877 241153 241154	ATE - Halter ATE - Halter TRW - Halter TRW - Halter TRW - Halter TRW - Halter
1.6	77	06/06→11/08	← ← → → → →	☐ ☐ + eFSB; ☐ + eFSB; ☐ - eFSB; ☐ - eFSB; ☐		24.3541-1879.5 24.3541-1880.5 24.3347-1707.5 24.3347-1708.5 24.3347-1709.5 24.3347-1710.5	241429 241430 240896 240897 240846 240847	ATE - Halter ATE - Halter TRW - Halter TRW - Halter TRW - Halter TRW - Halter
1.6 1.6 BiFuel 1.6 Hi-Flex 1.9 dCi	83 83 81 88 - 92	06/03→10/06 08/03→05/06 03/05→07/10 06/03→11/08	← ← → → → →	11/05→; ☐ 11/05→; ☐ + eFSB; ☐ + eFSB; ☐ - eFSB; ☐ - eFSB; ☐		24.3541-1879.5 24.3541-1880.5 24.3347-1707.5 24.3347-1708.5 24.3347-1709.5 24.3347-1710.5	241429 241430 240896 240897 240846 240847	ATE - Halter ATE - Halter TRW - Halter TRW - Halter TRW - Halter TRW - Halter
1.6 16V	82	10/05→11/08	← ← → → → →	☐ ☐ 01/07→ 04/07; ☐ 01/07→ 04/07; ☐ 05/07→ 03/09; ☐ 05/07→ 03/09; ☐		24.3541-1879.5 24.3541-1880.5 24.3387-1721.5 24.3387-1722.5 24.3387-1727.5 24.3387-1728.5	241429 241430 240876 240877 241153 241154	ATE - Halter ATE - Halter TRW - Halter TRW - Halter TRW - Halter TRW - Halter
1.9 dCi	72 - 81	04/04→11/08	← ← →	11/05→; ☐ 11/05→; ☐ ☐		24.3541-1879.5 24.3541-1880.5 24.3347-1707.5	241429 241430 240896	ATE - Halter ATE - Halter TRW - Halter
→								

















	kw			 	! #		
RENAULT - SCÉNIC II (JM0/1_) 06/03→07/10							
Bremssattel							
1.9 dCi	72 - 81	04/04→11/08	➡	☐		24.3347-1708.5 240897	TRW - Halter
2.0	99	06/03→06/09	➡	→ 04/07; ☐		24.3387-1721.5 240876	TRW - Halter
			➡	→ 04/07; ☐		24.3387-1722.5 240877	TRW - Halter
			➡	05/07→ 03/09; ☐		24.3387-1727.5 241153	TRW - Halter
			➡	05/07→ 03/09; ☐		24.3387-1728.5 241154	TRW - Halter
2.0	101	02/08→04/09	➡	☐		24.3387-1721.5 240876	TRW - Halter
			➡	☐		24.3387-1722.5 240877	TRW - Halter
			➡	→ 03/09; ☐		24.3387-1727.5 241153	TRW - Halter
			➡	→ 03/09; ☐		24.3387-1728.5 241154	TRW - Halter
Feder, Bremssattel							
1.4 1.5 dCi	72 60 - 78	06/03→11/08 06/03→11/08	←	11/05→	2	11.8116-0301.1 390610	ATE
1.6 1.6 BiFuel 1.6 Hi-Flex 1.9 dCi	83 83 81 72 - 96	06/03→10/06 08/03→05/06 03/05→07/10 06/03→11/08					
2.0 16V Turbo	120	05/04→11/08					
1.5 dCi 1.6 1.9 D 1.9 dCi 130 2.0 dCi	76 77 85 97 110	01/07→11/08 06/06→11/08 06/06→11/08 10/05→12/09 09/05→11/08	←		2	11.8116-0301.1 390610	ATE
1.6 16V	82	10/05→11/08	←	01/07→	2	11.8116-0301.1 390610	ATE
2.0	99	06/03→06/09	←	11/05→ 03/09	2	11.8116-0301.1 390610	ATE
2.0	101	02/08→04/09	←	→ 03/09	2	11.8116-0301.1 390610	ATE
Führungshülzensatz, Bremssattel							
1.4 1.5 dCi	72 60 - 78	06/03→11/08 06/03→11/08	←	11/05→		11.0101-5407.2 260011	ATE
1.6 1.6 BiFuel 1.6 Hi-Flex 1.9 dCi	83 83 81 72 - 96	06/03→10/06 08/03→05/06 03/05→07/10 06/03→11/08					
2.0 16V Turbo	120	05/04→11/08					
1.5 dCi 1.6 1.9 D 1.9 dCi 130 2.0 dCi	76 77 85 97 110	01/07→11/08 06/06→11/08 06/06→11/08 10/05→12/09 09/05→11/08	←			11.0101-5407.2 260011	ATE
1.6 16V	82	10/05→11/08	←	01/07→		11.0101-5407.2 260011	ATE
2.0	99	06/03→06/09	←	11/05→ 03/09		11.0101-5407.2 260011	ATE
2.0	101	02/08→04/09	←	→ 03/09		11.0101-5407.2 260011	ATE
Führungsbolzen, Bremssattel							
1.4 1.5 dCi	72 60 - 78	06/03→11/08 06/03→11/08		10/05→	2	11.8171-0008.1 990049	ATE
1.6 1.6 BiFuel 1.6 Hi-Flex 1.9 dCi	83 83 81 72 - 96	06/03→10/06 08/03→05/06 03/05→07/10 06/03→11/08					
2.0 16V Turbo	120	05/04→11/08					
1.5 dCi 1.6 1.9 D 1.9 dCi 130 2.0 dCi	76 77 85 97 110	01/07→11/08 06/06→11/08 06/06→11/08 10/05→12/09 09/05→11/08			2	11.8171-0008.1 990049	ATE
1.6 16V	82	10/05→11/08		01/07→	2	11.8171-0008.1 990049	ATE
2.0	99	06/03→06/09		10/05→ 03/09	2	11.8171-0008.1 990049	ATE
2.0	101	02/08→04/09		→ 03/09	2	11.8171-0008.1 990049	ATE
Zubehörsatz, Bremssattel							
1.6 1.6 BiFuel →	77 - 83 83	06/03→11/08 08/03→05/06	➡	- eFSB		24.0101-3803.2 260101	TRW

	kw					! #		
RENAULT - SCÉNIC II (JM0/1_) 06/03→07/10								
Zubehörsatz, Bremssattel								
1.6 Hi-Flex 1.9 dCi	81 88 - 92	03/05→07/10 06/03→11/08	➡	- eFSB			24.0101-3803.2 260101	TRW
 Bremsschlauch								
1.4 1.5 dCi	72 60 - 78	06/03→11/08 06/03→11/08	←	→ 10/05	2	24.5111-0429.3 331015	L= 429,6	
			←	11/05→	2	24.5155-0445.3 331057	L= 445	
1.6 1.6 BiFuel	83 83	06/03→10/06 08/03→05/06	➡	10/05→	2	24.5229-0185.3 330397	L= 185	
1.6 Hi-Flex 1.9 dCi	81 72 - 96	03/05→07/10 06/03→11/08	➡	→ 09/05	2	24.5251-0185.3 330701	L= 185	
2.0 16V Turbo	120	05/04→11/08						
1.5 dCi	74	11/03→08/05	←		2	24.5111-0429.3 331015	L= 429,6	
			➡		2	24.5251-0185.3 330701	L= 185	
1.5 dCi 1.6	76 77	01/07→11/08 06/06→11/08	←		2	24.5155-0445.3 331057	L= 445	
1.9 D 1.9 dCi 130	85 97	06/06→11/08 10/05→12/09	➡		2	24.5229-0185.3 330397	L= 185	
1.6 16V	82	10/05→11/08	←	01/07→	2	24.5155-0445.3 331057	L= 445	
			➡	01/07→	2	24.5229-0185.3 330397	L= 185	
2.0	99	06/03→06/09	←	→ 10/05	2	24.5111-0429.3 331015	L= 429,6	
			←	11/05→ 03/09	2	24.5155-0445.3 331057	L= 445	
			➡	10/05→ 03/09	2	24.5229-0185.3 330397	L= 185	
			➡	→ 09/05	2	24.5251-0185.3 330701	L= 185	
2.0	101	02/08→04/09	←	→ 03/09	2	24.5155-0445.3 331057	L= 445	
			➡	→ 03/09	2	24.5229-0185.3 330397	L= 185	
2.0 dCi	110	09/05→11/08	←		2	24.5155-0445.3 331057	L= 445	
			➡	10/05→	2	24.5229-0185.3 330397	L= 185	
RENAULT - SCÉNIC III (JZ0/1_) 12/08→								
 Bremssattel								
1.2 TCe	85 - 96	04/12→	←	☐		24.3571-9775.5 241096	ATE - Halter	
1.4 16V	96	02/09→	←	☐		24.3571-9776.5 241097	ATE - Halter	
1.6 dCi	96	04/11→	➡	- eFSB; ☐		24.3347-1709.5 240846	TRW - Halter	
1.9 dCi	96	02/09→	➡	- eFSB; ☐		24.3347-1710.5 240847	TRW - Halter	
2.0 16V	101	12/08→	➡	☐		24.6234-1701.5 241211	TRW - Halter + eFSB	
			➡	☐		24.6234-1702.5 241212	TRW - Halter + eFSB	
1.2 TCe	97	01/13→	←	03/13→; ☐		24.3571-9775.5 241096	ATE - Halter	
			←	03/13→; ☐		24.3571-9776.5 241097	ATE - Halter	
			➡	03/13→; - eFSB; ☐		24.3347-1709.5 240846	TRW - Halter	
			➡	03/13→; - eFSB; ☐		24.3347-1710.5 240847	TRW - Halter	
			➡	03/13→; ☐		24.6234-1701.5 241211	TRW - Halter + eFSB	
			➡	03/13→; ☐		24.6234-1702.5 241212	TRW - Halter + eFSB	
1.5 dCi	63	04/09→	←	Felgenreöße [Zoll]: 15; ☐		24.3541-9950.5 241029	ATE - Halter	
			←	Felgenreöße [Zoll]: 15; ☐		24.3541-9951.5 241030	ATE - Halter	
			➡	- eFSB; ☐		24.3347-1709.5 240846	TRW - Halter	
			➡	- eFSB; ☐		24.3347-1710.5 240847	TRW - Halter	
			➡	☐		24.6234-1701.5 241211	TRW - Halter + eFSB	
			➡	☐		24.6234-1702.5 241212	TRW - Halter + eFSB	
1.5 dCi	78	02/09→	←	04/09→; Felgenreöße [Zoll]: 15; ☐		24.3541-9950.5 241029	ATE - Halter	
			←	04/09→; Felgenreöße [Zoll]: 15; ☐		24.3541-9951.5 241030	ATE - Halter	
			←	04/09→; Felgenreöße [Zoll]: 16 / 17; ☐		24.3571-9775.5 241096	ATE - Halter	
			←	04/09→; Felgenreöße [Zoll]: 16 / 17; ☐		24.3571-9776.5 241097	ATE - Halter	
			➡	04/09→; - eFSB; ☐		24.3347-1709.5 240846	TRW - Halter	
			➡	04/09→; - eFSB; ☐		24.3347-1710.5 240847	TRW - Halter	
			➡	04/09→; ☐		24.6234-1701.5 241211	TRW - Halter + eFSB	
			➡	04/09→; ☐		24.6234-1702.5 241212	TRW - Halter + eFSB	
→								









































	kw			 	! #			
RENAULT - SCÉNIC III (JZ0/1) 12/08→								
Bremssattel								
1.5 dCi 1.6 16V 1.6 16V Bifuel	70 - 81 81 79	04/09→ 02/09→ 04/12→12/13	←	Felgengröße [Zoll]: 15; 	24.3541-9950.5	241029	ATE - Halter	
			←	Felgengröße [Zoll]: 15; 	24.3541-9951.5	241030	ATE - Halter	
			←	Felgengröße [Zoll]: 16 / 17; 	24.3571-9775.5	241096	ATE - Halter	
			←	Felgengröße [Zoll]: 16 / 17; 	24.3571-9776.5	241097	ATE - Halter	
			→	- eFSB; 	24.3347-1709.5	240846	TRW - Halter	
			→	- eFSB; 	24.3347-1710.5	240847	TRW - Halter	
			→		24.6234-1701.5	241211	TRW - Halter + eFSB	
			→		24.6234-1702.5	241212	TRW - Halter + eFSB	
1.6 16V Bifuel 1.6 E85	81 81	02/09→ 02/09→	←	06/09→; Felgengröße [Zoll]: 15; 	24.3541-9950.5	241029	ATE - Halter	
			←	06/09→; Felgengröße [Zoll]: 15; 	24.3541-9951.5	241030	ATE - Halter	
			←	06/09→; Felgengröße [Zoll]: 16 / 17; 	24.3571-9775.5	241096	ATE - Halter	
			←	06/09→; Felgengröße [Zoll]: 16 / 17; 	24.3571-9776.5	241097	ATE - Halter	
			→	06/09→; - eFSB; 	24.3347-1709.5	240846	TRW - Halter	
			→	06/09→; - eFSB; 	24.3347-1710.5	240847	TRW - Halter	
			→	06/09→; 	24.6234-1701.5	241211	TRW - Halter + eFSB	
			→	06/09→; 	24.6234-1702.5	241212	TRW - Halter + eFSB	
2.0 16V	103	02/09→	←	04/09→; 	24.3571-9775.5	241096	ATE - Halter	
			←	04/09→; 	24.3571-9776.5	241097	ATE - Halter	
			→	04/09→; - eFSB; 	24.3347-1709.5	240846	TRW - Halter	
			→	04/09→; - eFSB; 	24.3347-1710.5	240847	TRW - Halter	
			→	04/09→; 	24.6234-1701.5	241211	TRW - Halter + eFSB	
			→	04/09→; 	24.6234-1702.5	241212	TRW - Halter + eFSB	
2.0 dCi	118	04/09→	←		24.3571-9775.5	241096	ATE - Halter	
			←		24.3571-9776.5	241097	ATE - Halter	
			→		24.6238-1707.5	241219	TRW - Halter + eFSB	
			→		24.6238-1708.5	241220	TRW - Halter + eFSB	
2.0 dCi	110	02/09→	←	04/09→; 	24.3571-9775.5	241096	ATE - Halter	
			←	04/09→; 	24.3571-9776.5	241097	ATE - Halter	
			→	04/09→; 	24.6238-1707.5	241219	TRW - Halter + eFSB	
			→	04/09→; 	24.6238-1708.5	241220	TRW - Halter + eFSB	
Halter, Bremssattel								
1.5 dCi 1.6 16V 1.6 16V Bifuel	63 - 81 81 79	04/09→ 02/09→ 04/12→12/13	←	Felgengröße [Zoll]: 15	11.8170-0002.1	260110	ATE	
			←	04/09→; Felgengröße [Zoll]: 15	11.8170-0002.1	260110	ATE	
			←	06/09→; Felgengröße [Zoll]: 15	11.8170-0002.1	260110	ATE	
1.5 dCi 1.6 16V Bifuel 1.6 E85	81 81	02/09→ 02/09→	←	04/09→; Felgengröße [Zoll]: 15	11.8170-0002.1	260110	ATE	
			←	06/09→; Felgengröße [Zoll]: 15	11.8170-0002.1	260110	ATE	
			←	06/09→; Felgengröße [Zoll]: 15	11.8170-0002.1	260110	ATE	
Feder, Bremssattel								
1.2 TCe 1.4 16V 1.6 dCi 1.9 dCi 2.0 16V 2.0 dCi	85 - 96 96 96 96 101 118	04/12→ 02/09→ 04/11→ 02/09→ 12/08→ 04/09→	←		2	11.8116-0351.1	390538	ATE
			←	03/13→	2	11.8116-0351.1	390538	ATE
			←	Felgengröße [Zoll]: 15	2	11.8116-0356.1	390586	ATE
			←	04/09→; Felgengröße [Zoll]: 16 / 17	2	11.8116-0351.1	390538	ATE
			←	04/09→; Felgengröße [Zoll]: 15	2	11.8116-0356.1	390586	ATE
1.5 dCi	70 - 81 81	04/09→ 02/09→	←	Felgengröße [Zoll]: 16 / 17	2	11.8116-0351.1	390538	ATE
			←	Felgengröße [Zoll]: 15	2	11.8116-0356.1	390586	ATE
1.6 16V Bifuel 1.6 E85	81 81	02/09→ 02/09→	←	06/09→; Felgengröße [Zoll]: 16 / 17	2	11.8116-0351.1	390538	ATE
			←	06/09→; Felgengröße [Zoll]: 15	2	11.8116-0356.1	390586	ATE
2.0 16V 2.0 dCi →	103 110	02/09→ 02/09→	←	04/09→	2	11.8116-0351.1	390538	ATE













	kw			 	! #		
RENAULT - SCÉNIC III (JZ0/1_) 12/08→							
Führungshülzensatz, Bremsattel							
1.2 TCe	85 - 96	04/12→	←			11.0101-5704.2 260095	ATE
1.4 16V	96	02/09→					
1.6 dCi	96	04/11→					
1.9 dCi	96	02/09→					
2.0 16V	101	12/08→					
2.0 dCi	118	04/09→					
1.2 TCe	97	01/13→	←	03/13→		11.0101-5704.2 260095	ATE
1.5 dCi	78	02/09→	←	04/09→; Felgenreöße [Zoll]: 16 / 17		11.0101-5704.2 260095	ATE
1.5 dCi	70 - 81	04/09→	←	Felgenreöße [Zoll]: 16 / 17		11.0101-5704.2 260095	ATE
1.6 16V	81	02/09→					
1.6 16V Bifuel	79	04/12→12/13					
1.6 16V Bifuel	81	02/09→	←	06/09→; Felgenreöße [Zoll]: 16 / 17		11.0101-5704.2 260095	ATE
1.6 E85	81	02/09→					
2.0 16V	103	02/09→	←	04/09→		11.0101-5704.2 260095	ATE
2.0 dCi	110	02/09→					
Bremsschlauch							
1.2 TCe	85 - 96	04/12→		□	2	24.5201-0135.3 331399	L= 135
1.4 16V	96	02/09→	←		2	24.5111-0426.3 331347	L= 425
1.5 dCi	63 - 81	04/09→	→	□		24.1294-0016.3 331687	L= 195 mit Rohrleitung
1.6 16V	81	02/09→	→	□		24.1294-0021.3 331688	L= 195 mit Rohrleitung
1.6 16V Bifuel	79	04/12→12/13					
1.6 dCi	96	04/11→					
1.9 dCi	96	02/09→					
2.0 16V	101	12/08→					
2.0 dCi	118	04/09→					
1.2 TCe	97	01/13→		03/13→; □	2	24.5201-0135.3 331399	L= 135
			←	03/13→	2	24.5111-0426.3 331347	L= 425
			→	03/13→; □		24.1294-0016.3 331687	L= 195 mit Rohrleitung
			→	03/13→; □		24.1294-0021.3 331688	L= 195 mit Rohrleitung
1.5 dCi	78	02/09→		04/09→; □	2	24.5201-0135.3 331399	L= 135
2.0 16V	103	02/09→	←	04/09→	2	24.5111-0426.3 331347	L= 425
2.0 dCi	110	02/09→	→	04/09→; □		24.1294-0016.3 331687	L= 195 mit Rohrleitung
			→	04/09→; □		24.1294-0021.3 331688	L= 195 mit Rohrleitung
1.6 16V Bifuel	81	02/09→		06/09→; □	2	24.5201-0135.3 331399	L= 135
1.6 E85	81	02/09→	←	06/09→	2	24.5111-0426.3 331347	L= 425
			→	06/09→; □		24.1294-0016.3 331687	L= 195 mit Rohrleitung
			→	06/09→; □		24.1294-0021.3 331688	L= 195 mit Rohrleitung
RENAULT - SCÉNIC III VAN (JZ0/1_) 12/08→							
Bremssattel							
1.4 TCe	96	01/13→	←	□		24.3571-9775.5 241096	ATE - Halter
1.6 dCi	96	01/13→	←	□		24.3571-9776.5 241097	ATE - Halter
1.9 dCi	96	01/13→	→	- eFSB; □		24.3347-1709.5 240846	TRW - Halter
			→	- eFSB; □		24.3347-1710.5 240847	TRW - Halter
			→	□		24.6234-1701.5 241211	TRW - Halter + eFSB
			→	□		24.6234-1702.5 241212	TRW - Halter + eFSB
1.5 dCi	70 - 81	04/09→	←	Felgenreöße [Zoll]: 15; □		24.3541-9950.5 241029	ATE - Halter
1.6 VVT	81	01/13→	←	Felgenreöße [Zoll]: 15; □		24.3541-9951.5 241030	ATE - Halter
			←	Felgenreöße [Zoll]: 16 / 17; □		24.3571-9775.5 241096	ATE - Halter
			←	Felgenreöße [Zoll]: 16 / 17; □		24.3571-9776.5 241097	ATE - Halter
			→	- eFSB; □		24.3347-1709.5 240846	TRW - Halter
			→	- eFSB; □		24.3347-1710.5 240847	TRW - Halter
			→	□		24.6234-1701.5 241211	TRW - Halter + eFSB
			→	□		24.6234-1702.5 241212	TRW - Halter + eFSB
Halter, Bremsattel							
1.5 dCi	70 - 81	04/09→	←	Felgenreöße [Zoll]: 15		11.8170-0002.1 260110	ATE
1.6 VVT	81	01/13→	→				

	kw			 	! #		
RENAULT - SCÉNIC III VAN (JZ0/1_) 12/08→							
Feder, Bremssattel							
1.4 TCe	96	01/13→	←		2	11.8116-0351.1 390538	ATE
1.6 dCi	96	01/13→					
1.9 dCi	96	01/13→					
1.5 dCi	70 - 81	04/09→	←	Felgenreöße [Zoll]: 16 / 17	2	11.8116-0351.1 390538	ATE
1.6 VVT	81	01/13→	←	Felgenreöße [Zoll]: 15	2	11.8116-0356.1 390586	ATE
Führungshülensatz, Bremssattel							
1.4 TCe	96	01/13→	←			11.0101-5704.2 260095	ATE
1.6 dCi	96	01/13→					
1.9 dCi	96	01/13→					
1.5 dCi	70 - 81	04/09→	←	Felgenreöße [Zoll]: 16 / 17		11.0101-5704.2 260095	ATE
1.6 VVT	81	01/13→					
Bremsschlauch							
1.4 TCe	96	01/13→		☐	2	24.5201-0135.3 331399	L= 135
1.5 dCi	70 - 81	04/09→	←		2	24.5111-0426.3 331347	L= 425
1.6 dCi	96	01/13→	→	☐		24.1294-0016.3 331687	L= 195 mit Rohrleitung
1.6 VVT	81	01/13→	→	☐		24.1294-0021.3 331688	L= 195 mit Rohrleitung
1.9 dCi	96	01/13→	→	☐			
RENAULT - SPORT SPIDER (EF0_) 03/95→10/99							
Bremsschlauch							
2.0 16V	110	03/95→10/99		☐	2	24.5229-0185.3 330397	L= 185
			←		2	24.5111-0386.3 330503	L= 385
RENAULT - TALIA NT 08/21→							
Bremssattel							
1.0 TCe 100 ECO LPG	74	08/21→	←	+ TR; ☐		24.3541-9877.5 241595	ATE - Halter
1.0 TCe 90	66	08/21→	←	+ TR; ☐		24.3541-9878.5 241596	ATE - Halter
Feder, Bremssattel							
1.0 TCe 100 ECO LPG	74	08/21→	←	+ TR	2	11.8116-0356.1 390586	ATE
1.0 TCe 90	66	08/21→					
Führungsbolzen, Bremssattel							
1.0 TCe 100 ECO LPG	74	08/21→	←	+ TR		11.8171-0008.1 990049	ATE
1.0 TCe 90	66	08/21→					
RENAULT - THALIA I (LB_) 02/98→							
Bremssattel							
1.2 16V	55	04/02→	←	☐		24.3481-1611.5 240029	TRW - Halter
1.4	55 - 72	05/00→	←	☐		24.3481-1612.5 240030	TRW - Halter
1.4 16V	72	08/00→	←	☐		24.3481-1615.5 240031	TRW - Halter
1.5 dCi	47 - 62	06/01→	←	☐		24.3481-1616.5 240032	TRW - Halter
1.6	82	01/04→12/08					
1.6 16V	79	07/00→02/09					
1.9 D	48	02/98→05/01					
Bremsschlauch							
1.2 16V	55	04/02→	←		2	24.5111-0321.3 330597	L= 320
1.4	55 - 72	05/00→	→		2	24.5239-0165.3 330606	L= 165
1.4 16V	72	08/00→					
1.5 dCi	47 - 62	06/01→					
1.6	82	01/04→12/08					
1.6 16V	79	07/00→02/09					
1.9 D	48	02/98→05/01					
RENAULT - THALIA II (LU_) 09/08→							
Bremssattel							
1.2 16V	55	09/08→06/14	←	☐		24.3481-1611.5 240029	TRW - Halter
1.2 LPG	55	01/10→12/13	←	☐		24.3481-1612.5 240030	TRW - Halter
1.4	55	09/08→06/14	←	☐		24.3481-1615.5 240031	TRW - Halter
1.4	72	01/09→12/11	←	☐		24.3481-1616.5 240032	TRW - Halter
1.5 dCi	47 - 66	09/08→	←	☐			
1.6 16V	77 - 79	09/08→					



	kw			 	! #		
RENAULT - THALIA II (LU_) 09/08→							
 Bremsschlauch							
1.2 16V	55	09/08→06/14	←		2	24.5111-0321.3 330597	L= 320
1.2 LPG	55	01/10→12/13					
1.4	55	09/08→06/14	→		2	24.5239-0165.3 330606	L= 165
	72						
1.5 dCi	47	09/08→					
	66						
1.6 16V	77	09/08→					
	79						
RENAULT - THALIA III (L8_) 12/13→							
 Bremssattel							
0.9 TCe	66	06/14→	←			24.3481-9959.5 241397	ATE - Halter
1.5 dCi	55 - 66	12/13→	←			24.3481-9960.5 241398	ATE - Halter
1.0 SCe	54	01/17→11/19	←	Ausstattungs-Code: SAN713; 		24.3481-9929.5 241573	ATE - Halter
			←	Ausstattungs-Code: SAN713; 		24.3481-9930.5 241574	ATE - Halter
			←	Ausstattungs-Code: CTCRO / ENPB01; 		24.3481-9937.5 241501	ATE - Halter
			←	Ausstattungs-Code: CTCRO / ENPB01; 		24.3481-9938.5 241502	ATE - Halter
1.2 16V	55	12/13→	←	05/15→; 		24.3481-9937.5 241501	ATE - Halter
1.2 LPG	55	03/14→	←	05/15→; 		24.3481-9938.5 241502	ATE - Halter
			←	→ 04/15; 		24.3481-9959.5 241397	ATE - Halter
			←	→ 04/15; 		24.3481-9960.5 241398	ATE - Halter
1.5 dCi	70	11/19→	←			24.3481-9937.5 241501	ATE - Halter
			←			24.3481-9938.5 241502	ATE - Halter
Feder, Bremssattel							
1.0 SCe	54	01/17→11/19	←		2	11.8116-0264.1 390594	ATE
1.5 dCi	70	11/19→					
Führungsbolzen, Bremssattel							
1.0 SCe	54	01/17→11/19	←			11.8171-0008.1 990049	ATE
1.5 dCi	70	11/19→					
 Bremsschlauch							
0.9 TCe	66	06/14→	←		2	24.5111-0450.3 331557	L= 450
1.0 SCe	54	01/17→11/19					
1.2 16V	55	12/13→	→		2	24.5201-0280.3 331569	L= 280
1.2 LPG	55	03/14→					
1.5 dCi	55 - 70	12/13→					
RENAULT - TRAFIC II Bus (JL) 03/01→							
 Bremssattel							
1.9 dCi	59	04/01→07/03	←			24.3451-1713.5 240329	TRW - Halter
1.9 dCi 100	74	03/01→10/06	←			24.3451-1714.5 240330	TRW - Halter
1.9 dCi 80	60	03/01→10/06	→	11/01→; 		24.3414-1707.5 240337	TRW - Halter
			→	11/01→; 		24.3414-1708.5 240338	TRW - Halter
			→	→ 10/01; 		24.3414-1719.5 241353	TRW - Halter
			→	→ 10/01; 		24.3414-1720.5 241354	TRW - Halter
1.9 dCi	75	01/12→12/18	←			24.3451-1713.5 240329	TRW - Halter
2.5 dCi 135	99	05/03→10/06	←			24.3451-1714.5 240330	TRW - Halter
			→			24.3414-1707.5 240337	TRW - Halter
			→			24.3414-1708.5 240338	TRW - Halter
2.0	88	03/01→	←	→ 08/14; 		24.3451-1713.5 240329	TRW - Halter
			←	→ 08/14; 		24.3451-1714.5 240330	TRW - Halter
			→	11/01→ 08/14; 		24.3414-1707.5 240337	TRW - Halter
			→	11/01→ 08/14; 		24.3414-1708.5 240338	TRW - Halter
			→	→ 10/01; 		24.3414-1719.5 241353	TRW - Halter
			→	→ 10/01; 		24.3414-1720.5 241354	TRW - Halter
2.0 16V	86	08/06→	←	→ 08/14; 		24.3451-1713.5 240329	TRW - Halter
2.5 dCi 115	84	02/08→	←	→ 08/14; 		24.3451-1714.5 240330	TRW - Halter
→							

	kw					! #		
RENAULT - TRAFIC II Bus (JL) 03/01→								
 Bremssattel								
2.0 16V 2.5 dCi 115	86 84	08/06→ 02/08→	→	→ 08/14; □		24.3414-1707.5	240337	TRW - Halter
			→	→ 08/14; □		24.3414-1708.5	240338	TRW - Halter
2.0 dCi 115 2.0 dCi 90 2.5 dCi 145	84 66 107	08/06→ 08/06→ 08/06→	←	10/06→ 08/14; □		24.3451-1713.5	240329	TRW - Halter
			←	10/06→ 08/14; □		24.3451-1714.5	240330	TRW - Halter
			→	10/06→ 08/14; □		24.3414-1707.5	240337	TRW - Halter
			→	10/06→ 08/14; □		24.3414-1708.5	240338	TRW - Halter
 Bremsschlauch								
1.9 dCi	59-75	04/01→12/18		↓		2	24.5111-0221.3	330818 L= 220
1.9 dCi 100 1.9 dCi 80 2.5 dCi 135	74 60 99	03/01→10/06 03/01→10/06 05/03→10/06	←			2	24.5229-0200.3	330572 L= 200 24.5111-0386.3
						2	24.5111-0386.3	330503 L= 385
2.0 2.0 16V 2.5 dCi 115	88 86 84	03/01→ 08/06→ 02/08→		→ 08/14; ↓		2	24.5111-0221.3	330818 L= 220
				→ 08/14; □		2	24.5229-0200.3	330572 L= 200
			←	→ 08/14		2	24.5111-0386.3	330503 L= 385
2.0 dCi 115 2.0 dCi 90 2.5 dCi 145	84 66 107	08/06→ 08/06→ 08/06→		10/06→ 08/14; ↓		2	24.5111-0221.3	330818 L= 220
				10/06→ 08/14; □		2	24.5229-0200.3	330572 L= 200
			←	10/06→ 08/14		2	24.5111-0386.3	330503 L= 385
RENAULT - TRAFIC II Kasten (FL) 03/01→								
 Bremssattel								
1.9 dCi 1.9 dCi 100 1.9 dCi 80	59 74 60	04/01→07/03 03/01→10/06 03/01→10/06	←	□		24.3451-1713.5	240329	TRW - Halter
			←	□		24.3451-1714.5	240330	TRW - Halter
			→	11/01→; □		24.3414-1707.5	240337	TRW - Halter
			→	11/01→; □		24.3414-1708.5	240338	TRW - Halter
			→	→ 10/01; □		24.3414-1719.5	241353	TRW - Halter
			→	→ 10/01; □		24.3414-1720.5	241354	TRW - Halter
1.9 dCi 2.0	75 88	03/01→ 03/01→	←	→ 08/14; □		24.3451-1713.5	240329	TRW - Halter
			←	→ 08/14; □		24.3451-1714.5	240330	TRW - Halter
			→	11/01→ 08/14; □		24.3414-1707.5	240337	TRW - Halter
			→	11/01→ 08/14; □		24.3414-1708.5	240338	TRW - Halter
			→	→ 10/01; □		24.3414-1719.5	241353	TRW - Halter
			→	→ 10/01; □		24.3414-1720.5	241354	TRW - Halter
2.0 16V 2.5 dCi	86 84	08/06→ 08/07→	←	→ 08/14; □		24.3451-1713.5	240329	TRW - Halter
			←	→ 08/14; □		24.3451-1714.5	240330	TRW - Halter
			→	→ 08/14; □		24.3414-1707.5	240337	TRW - Halter
			→	→ 08/14; □		24.3414-1708.5	240338	TRW - Halter
2.0 dCi 115 2.0 dCi 90 2.5 dCi 145	84 66 107	08/06→ 08/06→ 08/06→	←	10/06→ 08/14; □		24.3451-1713.5	240329	TRW - Halter
			←	10/06→ 08/14; □		24.3451-1714.5	240330	TRW - Halter
			→	10/06→ 08/14; □		24.3414-1707.5	240337	TRW - Halter
			→	10/06→ 08/14; □		24.3414-1708.5	240338	TRW - Halter
2.5 dCi 135	99	05/03→10/06	←	□		24.3451-1713.5	240329	TRW - Halter
			←	□		24.3451-1714.5	240330	TRW - Halter
			→	□		24.3414-1707.5	240337	TRW - Halter
			→	□		24.3414-1708.5	240338	TRW - Halter
 Bremsschlauch								
1.9 dCi	59	04/01→07/03		↓		2	24.5111-0221.3	330818 L= 220
1.9 dCi 100 1.9 dCi 80 2.5 dCi 135	74 60 99	03/01→10/06 03/01→10/06 05/03→10/06	←			2	24.5229-0200.3	330572 L= 200 24.5111-0386.3
						2	24.5111-0386.3	330503 L= 385
1.9 dCi 2.0	75 88	03/01→ 03/01→		→ 08/14; ↓		2	24.5111-0221.3	330818 L= 220
2.0 16V 2.5 dCi	86 84	08/06→ 08/07→		→ 08/14; □		2	24.5229-0200.3	330572 L= 200
			←	→ 08/14		2	24.5111-0386.3	330503 L= 385
2.0 dCi 115 2.0 dCi 90 2.5 dCi 145	84 66 107	08/06→ 08/06→ 08/06→		10/06→ 08/14; ↓		2	24.5111-0221.3	330818 L= 220
				10/06→ 08/14; □		2	24.5229-0200.3	330572 L= 200
			←	10/06→ 08/14		2	24.5111-0386.3	330503 L= 385

RENAULT - TRAFIC II Pritsche/Fahrgestell (EL) 03/01→

Bremssattel

1.9 dCi 1.9 dCi 100 1.9 dCi 80 2.0	59	09/01→07/03	←	☐	24.3451-1713.5	240329	TRW - Halter
	74	03/01→10/06	←	☐	24.3451-1714.5	240330	TRW - Halter
	60	03/01→10/06	→	11/01→; ☐	24.3414-1707.5	240337	TRW - Halter
	88	03/01→10/06	→	11/01→; ☐	24.3414-1708.5	240338	TRW - Halter
			→	10/01; ☐	24.3414-1719.5	241353	TRW - Halter
		→	10/01; ☐	24.3414-1720.5	241354	TRW - Halter	
2.0 16V 2.5 dCi	86	08/06→	←	→ 08/14; ☐	24.3451-1713.5	240329	TRW - Halter
	84	08/07→	←	→ 08/14; ☐	24.3451-1714.5	240330	TRW - Halter
			→	→ 08/14; ☐	24.3414-1707.5	240337	TRW - Halter
			→	→ 08/14; ☐	24.3414-1708.5	240338	TRW - Halter
2.0 dCi 115 2.0 dCi 90 2.5 dCi 145	84	08/06→	←	10/06→ 08/14; ☐	24.3451-1713.5	240329	TRW - Halter
	66	08/06→	←	10/06→ 08/14; ☐	24.3451-1714.5	240330	TRW - Halter
	107	08/06→	→	10/06→ 08/14; ☐	24.3414-1707.5	240337	TRW - Halter
			→	10/06→ 08/14; ☐	24.3414-1708.5	240338	TRW - Halter
2.5 dCi 135	99	03/01→10/06	←	05/03→; ☐	24.3451-1713.5	240329	TRW - Halter
			←	05/03→; ☐	24.3451-1714.5	240330	TRW - Halter
			→	05/03→; ☐	24.3414-1707.5	240337	TRW - Halter
			→	05/03→; ☐	24.3414-1708.5	240338	TRW - Halter

Bremsschlauch

1.9 dCi 1.9 dCi 100 1.9 dCi 80 2.0	59	09/01→07/03		☑	2	24.5111-0221.3	330818	L= 220
	74	03/01→10/06		☐	2	24.5229-0200.3	330572	L= 200
	60	03/01→10/06			2	24.5111-0386.3	330503	L= 385
	88	03/01→10/06	←		2	24.5111-0386.3	330503	L= 385
2.0 16V 2.5 dCi	86	08/06→		→ 08/14; ☑	2	24.5111-0221.3	330818	L= 220
	84	08/07→		→ 08/14; ☐	2	24.5229-0200.3	330572	L= 200
			←	→ 08/14	2	24.5111-0386.3	330503	L= 385
2.0 dCi 115 2.0 dCi 90 2.5 dCi 145	84	08/06→		10/06→ 08/14; ☑	2	24.5111-0221.3	330818	L= 220
	66	08/06→		10/06→ 08/14; ☐	2	24.5229-0200.3	330572	L= 200
	107	08/06→	←	10/06→ 08/14	2	24.5111-0386.3	330503	L= 385
2.5 dCi 135	99	03/01→10/06		05/03→; ☑	2	24.5111-0221.3	330818	L= 220
				05/03→; ☐	2	24.5229-0200.3	330572	L= 200
			←	05/03→	2	24.5111-0386.3	330503	L= 385













RENAULT - TRAFIC III Bus (JG_) 05/14→











Bremssattel











1.6 dCi 115 1.6 dCi 120	85	05/14→	→	☐	24.3414-1707.5	240337	TRW - Halter
	88 - 89	05/14→	→	☐	24.3414-1708.5	240338	TRW - Halter
1.6 dCi 125 1.6 dCi 140 1.6 dCi 145 1.6 dCi 90 1.6 dCi 95 2.0 dCi 110 2.0 dCi 120 2.0 dCi 145 2.0 dCi 150 2.0 dCi 170	92	07/15→					
	103	05/14→					
	107	07/15→					
	66	05/14→					
	70	07/15→					
	81	05/21→					
	88	06/19→					
	107	06/19→					
	110	05/21→					
	125	06/19→					













Bremsschlauch







1.6 dCi 115 1.6 dCi 120	85	05/14→	←		2	24.5111-0386.3	330503	L= 385
	88	05/14→	→		2	24.5111-0221.3	330818	L= 220
1.6 dCi 125 1.6 dCi 140 1.6 dCi 145 1.6 dCi 90 1.6 dCi 95	92	07/15→			2	24.5229-0200.3	330572	L= 200
	103	05/14→						
	107	07/15→						
	66	05/14→						
	70	07/15→						
1.6 dCi 120 2.0 dCi 110 2.0 dCi 120 2.0 dCi 145 2.0 dCi 150 2.0 dCi 170	89	01/19→	←		2	24.5111-0386.3	330503	L= 385
	81	05/21→	→	am Bremssattel	2	24.5111-0221.3	330818	L= 220
	88	06/19→	→	innen	2	24.5229-0200.3	330572	L= 200
	107	06/19→						
	110	05/21→						







	kw			 	! #			
RENAULT - TRAFIC III Kasten (FG_) 05/14→								
 Bremssattel								
1.6 dCi 115	85	05/14→	→	☐		24.3414-1707.5	240337	TRW - Halter
1.6 dCi 120	88 - 89	05/14→	→	☐		24.3414-1708.5	240338	TRW - Halter
1.6 dCi 125	92	07/15→						
1.6 dCi 140	103	05/14→						
1.6 dCi 145	107	07/15→						
1.6 dCi 90	66	05/14→						
1.6 dCi 95	70	07/15→						
2.0 dCi 110	81	08/21→						
2.0 dCi 120	88	06/19→						
2.0 dCi 130	96	08/21→						
2.0 dCi 145	107	06/19→						
2.0 dCi 150	110	08/21→						
2.0 dCi 170	125	06/19→						
 Bremsschlauch								
1.6 dCi 115	85	05/14→	←		2	24.5111-0386.3	330503	L= 385
1.6 dCi 120	88	05/14→						
1.6 dCi 125	92	07/15→	→		2	24.5111-0221.3	330818	L= 220
1.6 dCi 140	103	05/14→				24.5229-0200.3	330572	L= 200
1.6 dCi 145	107	07/15→						
1.6 dCi 90	66	05/14→						
1.6 dCi 95	70	07/15→						
1.6 dCi 120	89	07/15→	←		2	24.5111-0386.3	330503	L= 385
2.0 dCi 110	81	08/21→						
2.0 dCi 120	88	06/19→	→	am Bremssattel	2	24.5111-0221.3	330818	L= 220
2.0 dCi 130	96	08/21→	→	innen	2	24.5229-0200.3	330572	L= 200
2.0 dCi 145	107	06/19→						
2.0 dCi 150	110	08/21→						
2.0 dCi 170	125	06/19→						
RENAULT - TRAFIC III Pritsche/Fahrgestell (EG_) 05/14→								
 Bremssattel								
1.6 dCi 120	88	06/14→	→	☐		24.3414-1707.5	240337	TRW - Halter
1.6 dCi 125	92	07/15→						
1.6 dCi 140	103	06/14→	→	☐		24.3414-1708.5	240338	TRW - Halter
1.6 dCi 145	107	07/15→						
2.0 dCi 145	107	06/19→						
2.0 dCi 150	110	08/21→						
2.0 dCi 170	125	06/19→						
 Bremsschlauch								
1.6 dCi 120	88	06/14→	←		2	24.5111-0386.3	330503	L= 385
1.6 dCi 125	92	07/15→						
1.6 dCi 140	103	06/14→	→		2	24.5111-0221.3	330818	L= 220
1.6 dCi 145	107	07/15→				24.5229-0200.3	330572	L= 200
2.0 dCi 145	107	06/19→	←		2	24.5111-0386.3	330503	L= 385
2.0 dCi 150	110	08/21→						
2.0 dCi 170	125	06/19→	→	am Bremssattel	2	24.5111-0221.3	330818	L= 220
			→	innen	2	24.5229-0200.3	330572	L= 200
RENAULT - TRAFIC Bus (T_, P_, V_) 03/89→03/01								
 Bremsschlauch								
1.9 D	44	06/97→03/01		☐	1	24.5111-0386.3	330503	L= 385
2.5 D	55	05/89→03/01	←	☐	2	24.5111-0317.3	330501	L= 315
			←	☐	2	24.5111-0320.3	330487	L= 320
2.5 D 4x4	55	08/89→03/01		→ 10/97; ☐	1	24.5111-0386.3	330503	L= 385
			←	☐	2	24.5111-0317.3	330501	L= 315
			←	☐	2	24.5111-0320.3	330487	L= 320
RENAULT - TRAFIC Kasten (T_, P_, V_) 03/89→10/02								
 Bremsschlauch								
1.9 D	44	06/97→03/01		→ 10/97; ☐	1	24.5111-0386.3	330503	L= 385
			←	→ 10/97; 1-/2-Kreisbremssystem: 1; ☐		24.5111-0317.3	330501	L= 315
			←	→ 10/97; 1-/2-Kreisbremssystem: 1; ☐		24.5111-0320.3	330487	L= 320
2.5 D	55	05/89→03/01		☐	1	24.5111-0386.3	330503	L= 385
			←	1-/2-Kreisbremssystem: 2; ☐	2	24.5111-0317.3	330501	L= 315
			←	1-/2-Kreisbremssystem: 2; ☐	2	24.5111-0320.3	330487	L= 320
2.5 D 4x4	55	05/89→03/01		→ 10/97; ☐	1	24.5111-0386.3	330503	L= 385
				☐	1	24.5111-0386.3	330503	L= 385
→								











	kw					! #		
RENAULT - TRAFIC Kasten (T_, P_, V_) 03/89→10/02								
 Bremsschlauch								
2.5 D 4x4	55	05/89→03/01	←	1-/2-Kreisbremssystem: 2; <input type="checkbox"/>		2	24.5111-0317.3 330501	L= 315
			←	1-/2-Kreisbremssystem: 2; <input type="checkbox"/>		2	24.5111-0320.3 330487	L= 320
RENAULT - TRAFIC Pritsche/Fahrgestell (T_, P_, V_) 03/89→03/01								
 Bremsschlauch								
2.5 D	55	05/98→03/01	←	<input type="checkbox"/>		2	24.5111-0317.3 330501	L= 315
			←	<input type="checkbox"/>		2	24.5111-0320.3 330487	L= 320
RENAULT - TWINGO I (C06_) 03/93→10/12								
 Bremssattel								
1.2	40 - 43	05/96→06/07	←	→ 09/98; Schaltgetriebe; <input type="checkbox"/>			24.3451-1711.5 240251	BDX - Halter
			←	→ 09/98; Schaltgetriebe; <input type="checkbox"/>			24.3451-1712.5 240252	BDX - Halter
			←	Automatikgetriebe; <input type="checkbox"/>			24.3481-1611.5 240029	TRW - Halter
			←	10/98→; Schaltgetriebe; <input type="checkbox"/>			24.3481-1611.5 240029	TRW - Halter
			←	Automatikgetriebe; <input type="checkbox"/>			24.3481-1612.5 240030	TRW - Halter
			←	10/98→; Schaltgetriebe; <input type="checkbox"/>			24.3481-1612.5 240030	TRW - Halter
			←	→ 11/03; V; <input type="checkbox"/>			24.3481-1615.5 240031	TRW - Halter
			←	→ 11/03; V; <input type="checkbox"/>			24.3481-1616.5 240032	TRW - Halter
1.2 16V	44	08/04→06/07	←	<input type="checkbox"/>			24.3481-1611.5 240029	TRW - Halter
			←	<input type="checkbox"/>			24.3481-1612.5 240030	TRW - Halter
1.2 16V	55	01/01→06/07	←	für Fahrzeuge mit verstärktem Fahrwerk; <input type="checkbox"/>			24.3481-1611.5 240029	TRW - Halter
			←	für Fahrzeuge mit verstärktem Fahrwerk; <input type="checkbox"/>			24.3481-1612.5 240030	TRW - Halter
			←	für Fahrzeuge ohne verstärktes Fahrwerk; V; <input type="checkbox"/>			24.3481-1615.5 240031	TRW - Halter
			←	für Fahrzeuge ohne verstärktes Fahrwerk; V; <input type="checkbox"/>			24.3481-1616.5 240032	TRW - Halter
1.2 LPG	43	09/00→06/07	←	<input type="checkbox"/>			24.3481-1611.5 240029	TRW - Halter
			←	<input type="checkbox"/>			24.3481-1612.5 240030	TRW - Halter
			←	→ 11/03; V; <input type="checkbox"/>			24.3481-1615.5 240031	TRW - Halter
			←	→ 11/03; V; <input type="checkbox"/>			24.3481-1616.5 240032	TRW - Halter
1.2 LPG	44	10/03→06/07	←	08/04→; <input type="checkbox"/>			24.3481-1611.5 240029	TRW - Halter
			←	08/04→; <input type="checkbox"/>			24.3481-1612.5 240030	TRW - Halter
Zubehörsatz, Bremssattel								
1.2	40 - 43	05/96→06/07	←	10/98→; Schaltgetriebe			24.0101-4807.2 260053	TRW
			←	Automatikgetriebe			24.0101-4807.2 260053	TRW
1.2 16V	44	08/04→06/07	←				24.0101-4807.2 260053	TRW
1.2 LPG	43	09/00→06/07	←				24.0101-4807.2 260053	TRW
1.2 16V	55	01/01→06/07	←	für Fahrzeuge mit verstärktem Fahrwerk			24.0101-4807.2 260053	TRW
1.2 LPG	44	10/03→06/07	←	08/04→			24.0101-4807.2 260053	TRW
 Bremsschlauch								
1.2	40 - 43	05/96→06/07	←			2	24.5111-0241.3 330680	L= 242
			→	- ABS		2	24.5229-0185.3 330397	L= 185
			→	05/98→; + ABS		2	24.5229-0185.3 330397	L= 185
			→	→ 04/98; + ABS		2	24.5229-0209.3 330670	L= 210
1.2 16V	44	08/04→06/07	←			2	24.5111-0241.3 330680	L= 242
			→	+ ABS		2	24.5229-0185.3 330397	L= 185
1.2 16V	55	01/01→06/07	←			2	24.5111-0241.3 330680	L= 242
			→	+ ABS		2	24.5229-0185.3 330397	L= 185
			→	- ABS		2	24.5229-0209.3 330670	L= 210
1.2 LPG	43	09/00→06/07	←			2	24.5111-0241.3 330680	L= 242
			→	- ABS		2	24.5229-0185.3 330397	L= 185
			→	+ ABS		2	24.5229-0185.3 330397	L= 185
1.2 LPG	44	10/03→06/07	←	08/04→		2	24.5111-0241.3 330680	L= 242
			→	08/04→; + ABS		2	24.5229-0185.3 330397	L= 185

	kw					! #			
RENAULT - TWINGO I Kasten/Schrägheck (S06_) 03/93→06/12									
 Bremssattel									
1.2	55	01/01→06/12	←	für Fahrzeuge mit verstärktem Fahrwerk; <input type="checkbox"/>			24.3481-1611.5	240029	TRW - Halter
			←	für Fahrzeuge mit verstärktem Fahrwerk; <input type="checkbox"/>			24.3481-1612.5	240030	TRW - Halter
			←	für Fahrzeuge ohne verstärktes Fahrwerk; V; <input type="checkbox"/>			24.3481-1615.5	240031	TRW - Halter
			←	für Fahrzeuge ohne verstärktes Fahrwerk; V; <input type="checkbox"/>			24.3481-1616.5	240032	TRW - Halter
1.2	43	05/96→08/04	←	→ 09/98; Schaltgetriebe; <input type="checkbox"/>			24.3451-1711.5	240251	BDX - Halter
			←	→ 09/98; Schaltgetriebe; <input type="checkbox"/>			24.3451-1712.5	240252	BDX - Halter
			←	Automatikgetriebe; <input type="checkbox"/>			24.3481-1611.5	240029	TRW - Halter
			←	10/98→; Schaltgetriebe; <input type="checkbox"/>			24.3481-1611.5	240029	TRW - Halter
			←	Automatikgetriebe; <input type="checkbox"/>			24.3481-1612.5	240030	TRW - Halter
			←	10/98→; Schaltgetriebe; <input type="checkbox"/>			24.3481-1612.5	240030	TRW - Halter
			←	→ 11/03; V; <input type="checkbox"/>			24.3481-1615.5	240031	TRW - Halter
			←	→ 11/03; V; <input type="checkbox"/>			24.3481-1616.5	240032	TRW - Halter
Zubehörsatz, Bremssattel									
1.2	55	01/01→06/12	←	für Fahrzeuge mit verstärktem Fahrwerk			24.0101-4807.2	260053	TRW
 Bremsschlauch									
1.2	55	01/01→06/12	←		2	24.5111-0241.3	330680	L= 242	
			→	+ ABS	2	24.5229-0185.3	330397	L= 185	
			→	- ABS	2	24.5229-0209.3	330670	L= 210	
1.2	43	05/96→08/04	←		2	24.5111-0241.3	330680	L= 242	
			→	- ABS	2	24.5229-0185.3	330397	L= 185	
			→	05/98→; + ABS	2	24.5229-0185.3	330397	L= 185	
			→	→ 04/98; + ABS	2	24.5229-0209.3	330670	L= 210	
RENAULT - TWINGO II (CNO_) 03/07→									
 Bremssattel									
1.2 1.5 dCi	43 47	03/07→09/14 03/07→09/14	←	→ 07/14; <input type="checkbox"/>			24.3481-1611.5	240029	TRW - Halter
			←	→ 07/14; <input type="checkbox"/>			24.3481-1612.5	240030	TRW - Halter
			←	→ 07/14; V; <input type="checkbox"/>			24.3481-1615.5	240031	TRW - Halter
			←	→ 07/14; V; <input type="checkbox"/>			24.3481-1616.5	240032	TRW - Halter
1.2 16V 1.2 TCe 100 1.2 Turbo 1.5 dCi 1.5 dCi 75 1.5 dCi 90	55 - 56 75	03/07→ 02/11→	←	→ 07/14; V; <input type="checkbox"/>			24.3481-1615.5	240031	TRW - Halter
			←	→ 07/14; V; <input type="checkbox"/>			24.3481-1616.5	240032	TRW - Halter
1.6 RS	98	05/08→09/14	←	→ 07/14; <input type="checkbox"/>			24.3571-9757.5	241115	ATE - Halter
			←	→ 07/14; <input type="checkbox"/>			24.3571-9758.5	241116	ATE - Halter
			→	→ 07/14; <input type="checkbox"/>			24.3347-1709.5	240846	TRW - Halter
			→	→ 07/14; <input type="checkbox"/>			24.3347-1710.5	240847	TRW - Halter
Feder, Bremssattel									
1.6 RS	98	05/08→09/14	←	→ 07/14	2	11.8116-0301.1	390610	ATE	
Zubehörsatz, Bremssattel									
1.6 RS	98	05/08→09/14	→	→ 07/14			24.0101-3803.2	260101	TRW
 Bremsschlauch									
1.2 1.2 16V	43 55 - 56	03/07→09/14 03/07→	←	→ 07/14	2	24.5111-0321.3	330597	L= 320	
			→	→ 07/14	2	24.5239-0165.3	330606	L= 165	
1.2 TCe 100 1.2 Turbo 1.5 dCi 1.5 dCi 75 1.5 dCi 90	75 74 47 - 62	02/11→ 03/07→09/14 03/07→09/14	←						
			←						
			←						
			←						
1.5 dCi 75 1.5 dCi 90	55 63	10/10→ 10/10→	←						
			←						
1.6 RS	98	05/08→09/14	←	→ 07/14	2	24.5111-0411.3	331394	L= 410	





















	kw			 	! #		
RENAULT - TWINGO II (CNO_) 03/07→							
 Bremsschlauch							
1.6 RS	98	05/08→09/14	→	→ 07/14	2	24.5239-0165.3 330606	L= 165
RENAULT - TWINGO II Kasten/Schrägheck (CNO_) 09/10→09/14							
 Bremssattel							
1.2	55	09/10→09/14	←	V; ☐		24.3481-1615.5 240031	TRW - Halter
1.5 dCi	55	10/10→09/14	←	V; ☐		24.3481-1616.5 240032	TRW - Halter
 Bremsschlauch							
1.2	55	09/10→09/14	←		2	24.5111-0321.3 330597	L= 320
1.5 dCi	55	10/10→09/14	→		2	24.5239-0165.3 330606	L= 165
RENAULT - TWINGO III (BCM_ BCA_) 09/14→							
 Bremssattel							
0.9 TCe 110	80	11/16→	←	☐		24.3481-9959.5 241397	ATE - Halter
0.9 TCe 90	66	09/14→	←	☐		24.3481-9960.5 241398	ATE - Halter
0.9 TCe 90 LPG	66	08/18→					
0.9 TCe 95	68	03/19→					
Z.E:	60	05/20→					
1.0 SCe 65	48	03/19→	←	☐		24.3481-9929.5 241573	ATE - Halter
1.0 SCe 70	51 -	09/14→	←	☐		24.3481-9930.5 241574	ATE - Halter
	52						
1.0 SCe 75	54	03/19→	←	V; ☐		24.3481-9959.5 241397	ATE - Halter
			←	V; ☐		24.3481-9960.5 241398	ATE - Halter
Feder, Bremssattel							
0.9 TCe 110	80	11/16→	←		2	11.8116-0264.1 390594	ATE
0.9 TCe 90	66	09/14→					
0.9 TCe 90 LPG	66	08/18→					
0.9 TCe 95	68	03/19→					
1.0 SCe 65	48	03/19→					
1.0 SCe 70	51 -	09/14→					
	52						
1.0 SCe 75	54	03/19→					
Z.E:	60	05/20→					
 Bremsschlauch							
0.9 TCe 110	80	11/16→	←		2	24.5104-0485.3 331673	L= 510
0.9 TCe 90	66	09/14→	→		2	24.5201-0182.3 331676	L= 205
0.9 TCe 90 LPG	66	08/18→					
0.9 TCe 95	68	03/19→					
1.0 SCe 65	48	03/19→					
1.0 SCe 70	51 -	09/14→					
	52						
1.0 SCe 75	54	03/19→					
Z.E:	60	05/20→					
RENAULT - VEL SATIS (BJO_) 06/02→							
 Bremssattel							
2.0 16 V Turbo	125	04/04→	←	→ 12/09; ☐		24.3601-9787.5 240505	ATE - Halter
2.0 dCi	110 -	08/05→	←	→ 12/09; ☐		24.3601-9788.5 240506	ATE - Halter
	127						
2.0 Turbo	108	04/05→	→	→ 12/09; ☐		24.3387-7001.5 241005	ATE - Halter
2.2 dCi	83 -	04/04→	→	→ 12/09; ☐		24.3387-7002.5 241006	ATE - Halter
	102						
3.5	170	10/04→					
3.5 V6	177	06/02→					
2.0 16V Turbo	120	06/02→08/09	←	☐		24.3601-9787.5 240505	ATE - Halter
2.2 dCi	110	06/02→08/09	←	☐		24.3601-9788.5 240506	ATE - Halter
3.0 dCi	130 -	06/02→08/09	→	☐		24.3387-7001.5 241005	ATE - Halter
	133		→	☐		24.3387-7002.5 241006	ATE - Halter
Halter, Bremssattel							
2.0 16 V Turbo	125	04/04→	→	→ 12/09		11.8170-0872.1 260121	ATE
2.0 dCi	110 -	08/05→					
	127						
2.0 Turbo	108	04/05→					
2.2 dCi	83 -	04/04→					
	102						
3.5	170	10/04→					
3.5 V6	177	06/02→					
2.0 16V Turbo	120	06/02→08/09	→			11.8170-0872.1 260121	ATE
2.2 dCi	110	06/02→08/09					
→							









	kw			 	! #		
RENAULT - VEL SATIS (BJO_) 06/02→							
Halter, Bremssattel							
3.0 dCi	130 - 133	06/02→08/09	➔			11.8170-0872.1 260121	ATE
Feder, Bremssattel							
2.0 16 V Turbo	125	04/04→	←	→ 12/09	2	11.8116-0301.1 390610	ATE
2.0 dCi	110 - 127	08/05→	➔	→ 12/09	2	11.8116-0340.1 390595	ATE
2.0 Turbo	108	04/05→					
2.2 dCi	83 - 102	04/04→					
3.5	170	10/04→					
3.5 V6	177	06/02→					
2.0 16V Turbo	120	06/02→08/09	←		2	11.8116-0301.1 390610	ATE
2.2 dCi	110	06/02→08/09					
3.0 dCi	130 - 133	06/02→08/09	➔		2	11.8116-0340.1 390595	ATE
Führungshülzensatz, Bremssattel							
2.0 16 V Turbo	125	04/04→	←	→ 12/09		11.0101-5407.2 260011	ATE
2.0 dCi	110 - 127	08/05→	➔	→ 12/09		11.0101-5407.2 260011	ATE
2.0 Turbo	108	04/05→					
2.2 dCi	83 - 102	04/04→					
3.5	170	10/04→					
3.5 V6	177	06/02→					
2.0 16V Turbo	120	06/02→08/09	←			11.0101-5407.2 260011	ATE
2.2 dCi	110	06/02→08/09					
3.0 dCi	130 - 133	06/02→08/09	➔			11.0101-5407.2 260011	ATE
Führungsbolzen, Bremssattel							
2.0 16 V Turbo	125	04/04→		→ 12/09	2	11.8171-0008.1 990049	ATE
2.0 dCi	110 - 127	08/05→					
2.0 Turbo	108	04/05→					
2.2 dCi	83 - 102	04/04→					
3.5	170	10/04→					
3.5 V6	177	06/02→					
2.0 16V Turbo	120	06/02→08/09			2	11.8171-0008.1 990049	ATE
2.2 dCi	110	06/02→08/09					
3.0 dCi	130 - 133	06/02→08/09					
Bremsschlauch							
2.0 16 V Turbo	125	04/04→	➔	→ 12/09	2	24.5111-0317.3 330501	L= 315
2.0 dCi	110 - 127	08/05→				24.5252-0390.3 330702	L= 390
2.0 Turbo	108	04/05→					
2.2 dCi	83 - 102	04/04→					
3.5	170	10/04→					
2.0 16V Turbo	120	06/02→08/09	➔	09/02→	2	24.5111-0317.3 330501	L= 315
2.2 dCi	110	06/02→08/09	➔	→ 08/02	2	24.5111-0335.3 330778	L= 335
3.0 dCi	130	06/02→06/06	➔		2	24.5252-0390.3 330702	L= 390
3.0 dCi	133	06/06→08/09	➔		2	24.5111-0317.3 330501	L= 315
						24.5252-0390.3 330702	L= 390
3.5 V6	177	06/02→	➔	09/02→ 12/09	2	24.5111-0317.3 330501	L= 315
			➔	→ 08/02	2	24.5111-0335.3 330778	L= 335
			➔	→ 12/09	2	24.5252-0390.3 330702	L= 390
RENAULT - WIND (E4M_) 07/10→							
Bremssattel							
1.2	74	07/10→	←	→ 09/13; ☐		24.3571-9757.5 241115	ATE - Halter
1.2 TCe 100	75	02/11→	←	→ 09/13; ☐		24.3571-9758.5 241116	ATE - Halter
1.6	98	07/10→	➔	→ 09/13; ☐		24.3347-1709.5 240846	TRW - Halter
			➔	→ 09/13; ☐		24.3347-1710.5 240847	TRW - Halter
Feder, Bremssattel							
1.2	74	07/10→	←	→ 09/13	2	11.8116-0301.1 390610	ATE
1.2 TCe 100	75	02/11→					
1.6	98	07/10→					
→							

	kw			 	! #		
RENAULT - WIND (E4M_) 07/10→							
Zubehörsatz, Bremssattel							
1.2 1.2 TCe 100 1.6	74 75 98	07/10→ 02/11→ 07/10→	→	→ 09/13		24.0101-3803.2 260101	TRW
Bremsschlauch							
1.2 1.2 TCe 100 1.6	74 75 98	07/10→ 02/11→ 07/10→	←	→ 09/13	2	24.5111-0411.3 331394	L= 410
			→	→ 09/13	2	24.5239-0165.3 330606	L= 165
RENAULT - ZOE (BFM_) 06/12→							
Bremssattel							
Electric ZOE	57 65 - 68	12/17→ 06/12→	←	→ 08/19; ☐		24.3541-1849.5 240707	TRW - Halter
			←	→ 08/19; ☐		24.3541-1850.5 240708	TRW - Halter
			←	09/19→; ☐		24.3541-9877.5 241595	ATE - Halter
			←	09/19→; ☐		24.3541-9878.5 241596	ATE - Halter
			→	☐		24.6234-1701.5 241211	TRW - Halter + eFSB
			→	☐		24.6234-1702.5 241212	TRW - Halter + eFSB
ZOE	100	09/19→	←	☐		24.3541-9877.5 241595	ATE - Halter
			←	☐		24.3541-9878.5 241596	ATE - Halter
			→	☐		24.6234-1701.5 241211	TRW - Halter + eFSB
			→	☐		24.6234-1702.5 241212	TRW - Halter + eFSB
ZOE	80	08/18→	←	→ 08/19; ☐		24.3541-1849.5 240707	TRW - Halter
			←	→ 08/19; ☐		24.3541-1850.5 240708	TRW - Halter
			←	09/19→; ☐		24.3541-9877.5 241595	ATE - Halter
			←	09/19→; ☐		24.3541-9878.5 241596	ATE - Halter
			→	☐		24.6234-1701.5 241211	TRW - Halter + eFSB
			→	☐		24.6234-1702.5 241212	TRW - Halter + eFSB
Feder, Bremssattel							
Electric ZOE	57 65 - 80	12/17→ 06/12→	←	09/19→	2	11.8116-0356.1 390586	ATE
ZOE	100	09/19→	←		2	11.8116-0356.1 390586	ATE
Führungsbolzen, Bremssattel							
Electric ZOE	57 65 - 80	12/17→ 06/12→	←	09/19→		11.8171-0008.1 990049	ATE
ZOE	100	09/19→	←			11.8171-0008.1 990049	ATE
Bremsschlauch							
ZOE	65 - 68	06/12→	←	→ 11/16	2	24.5103-0446.3 331630	L= 470
RENAULT - ZOE Kasten/Schrägheck (BFM_) 04/19→							
Bremssattel							
Electric	65 - 80	04/19→	←	→ 08/19; ☐		24.3541-1849.5 240707	TRW - Halter
			←	→ 08/19; ☐		24.3541-1850.5 240708	TRW - Halter
			←	09/19→; ☐		24.3541-9877.5 241595	ATE - Halter
			←	09/19→; ☐		24.3541-9878.5 241596	ATE - Halter
			→	☐		24.6234-1701.5 241211	TRW - Halter + eFSB
			→	☐		24.6234-1702.5 241212	TRW - Halter + eFSB
Electric	100	10/19→	←	☐		24.3541-9877.5 241595	ATE - Halter
			←	☐		24.3541-9878.5 241596	ATE - Halter
			→	☐		24.6234-1701.5 241211	TRW - Halter + eFSB
			→	☐		24.6234-1702.5 241212	TRW - Halter + eFSB
Feder, Bremssattel							
Electric	65 - 80	04/19→	←	09/19→	2	11.8116-0356.1 390586	ATE
Electric →	100	10/19→	←		2	11.8116-0356.1 390586	ATE















































	kw					! #		
RENAULT - ZOE Kasten/Schrägheck (BFM_) 04/19→								
Führungsbolzen, Bremsattel								
Electric	65 - 80	04/19→	←		09/19→		11.8171-0008.1 990049	ATE
Electric	100	10/19→	←				11.8171-0008.1 990049	ATE
ROVER - 75 (RJ) 02/99→10/05								
 Bremsattel								
1.8	88	02/99→05/05	←	<input type="checkbox"/>			24.3571-9871.5 240693	ATE - Halter
1.8 Turbo	110	05/03→05/05	←	<input type="checkbox"/>			24.3571-9872.5 240694	ATE - Halter
2.0 CDT	85	02/99→05/05	←	<input type="checkbox"/>			24.3571-9872.5 240694	ATE - Halter
2.0 CDTi	96	02/03→04/05	→	<input type="checkbox"/>			24.3361-9961.5 241000	ATE - Halter
2.0 V6	110	02/99→05/05	→	<input type="checkbox"/>			24.3361-9961.5 241000	ATE - Halter
2.5 V6	129 - 130	02/99→05/05	→	<input type="checkbox"/>			24.3361-9962.5 241001	ATE - Halter
Führungshülzensatz, Bremsattel								
1.8	88	02/99→05/05	←				11.0101-5407.2 260011	ATE
1.8 Turbo	110	05/03→05/05	←				11.0101-5407.2 260011	ATE
2.0 CDT	85	02/99→05/05	←				11.0101-5407.2 260011	ATE
2.0 CDTi	96	02/03→04/05	←				11.0101-5407.2 260011	ATE
2.0 V6	110	02/99→05/05	←				11.0101-5407.2 260011	ATE
2.5 V6	129 - 130	02/99→05/05	←				11.0101-5407.2 260011	ATE
Führungsbolzen, Bremsattel								
1.8	88	02/99→05/05				2	11.8171-0008.1 990049	ATE
1.8 Turbo	110	05/03→05/05					11.8171-0008.1 990049	ATE
2.0 CDT	85	02/99→05/05					11.8171-0008.1 990049	ATE
2.0 CDTi	96	02/03→04/05					11.8171-0008.1 990049	ATE
2.0 V6	110	02/99→05/05					11.8171-0008.1 990049	ATE
2.5 V6	129 - 130	02/99→05/05					11.8171-0008.1 990049	ATE
ROVER - 75 I Tourer (RJ) 08/01→06/06								
 Bremsattel								
1.8	88	08/01→05/05	←	<input type="checkbox"/>			24.3571-9871.5 240693	ATE - Halter
1.8 Turbo	110	05/03→05/05	←	<input type="checkbox"/>			24.3571-9872.5 240694	ATE - Halter
2.0 CDT	85	08/01→05/05	←	<input type="checkbox"/>			24.3571-9872.5 240694	ATE - Halter
2.0 CDTi	96	02/03→05/05	→	<input type="checkbox"/>			24.3361-9961.5 241000	ATE - Halter
2.0 V6	110	08/01→05/05	→	<input type="checkbox"/>			24.3361-9961.5 241000	ATE - Halter
2.5 V6	130	08/01→05/05	→	<input type="checkbox"/>			24.3361-9962.5 241001	ATE - Halter
Führungshülzensatz, Bremsattel								
1.8	88	08/01→05/05	←				11.0101-5407.2 260011	ATE
1.8 Turbo	110	05/03→05/05	←				11.0101-5407.2 260011	ATE
2.0 CDT	85	08/01→05/05	←				11.0101-5407.2 260011	ATE
2.0 CDTi	96	02/03→05/05	←				11.0101-5407.2 260011	ATE
2.0 V6	110	08/01→05/05	←				11.0101-5407.2 260011	ATE
2.5 V6	130	08/01→05/05	←				11.0101-5407.2 260011	ATE
Führungsbolzen, Bremsattel								
1.8	88	08/01→05/05				2	11.8171-0008.1 990049	ATE
1.8 Turbo	110	05/03→05/05					11.8171-0008.1 990049	ATE
2.0 CDT	85	08/01→05/05					11.8171-0008.1 990049	ATE
2.0 CDTi	96	02/03→05/05					11.8171-0008.1 990049	ATE
2.0 V6	110	08/01→05/05					11.8171-0008.1 990049	ATE
2.5 V6	130	08/01→05/05					11.8171-0008.1 990049	ATE
ROVER - 200 II Schrägheck (RF) 11/95→11/00								
 Bremsattel								
211	44	01/98→03/00	→	+ ABS; <input type="checkbox"/>			24.3304-1701.5 240113	TRW - Halter
214 Si	76	11/95→03/00	→	+ ABS; <input type="checkbox"/>			24.3304-1702.5 240114	TRW - Halter
218 Si	88	08/99→03/00	→	+ ABS; <input type="checkbox"/>			24.3304-1702.5 240114	TRW - Halter
214 i	55	11/95→03/00	→	01/96→; + ABS; <input type="checkbox"/>			24.3304-1701.5 240113	TRW - Halter
216 Si	82	11/95→06/99	→	01/96→; + ABS; <input type="checkbox"/>			24.3304-1701.5 240113	TRW - Halter
220 D/SD	63	11/95→03/00	→	01/96→; + ABS; <input type="checkbox"/>			24.3304-1702.5 240114	TRW - Halter
220 SDi	77	11/95→03/00	→	01/96→; + ABS; <input type="checkbox"/>			24.3304-1702.5 240114	TRW - Halter
218 K Vi	107	11/95→03/00	→	01/97→; + ABS; <input type="checkbox"/>			24.3304-1701.5 240113	TRW - Halter
			→	01/97→; + ABS; <input type="checkbox"/>			24.3304-1702.5 240114	TRW - Halter
ROVER - 600 I (RH) 08/93→10/00								
 Bremsattel								
618 i/Si	85	03/96→02/99	←	Felgenreöße [Zoll]: 14; <input type="checkbox"/>			24.3571-1777.5 240749	- Halter
620 Sdi	77	05/94→06/99	←	Felgenreöße [Zoll]: 14; <input type="checkbox"/>			24.3571-1778.5 240750	- Halter
620 Si	96	08/93→02/99	←	Felgenreöße [Zoll]: 14; <input type="checkbox"/>			24.3571-1778.5 240750	- Halter
623 Si	116	08/93→06/99	←	Felgenreöße [Zoll]: 15; <input type="checkbox"/>			24.3571-1786.5 240765	- Halter

















































	kw			 	! #		
ROVER - COUPE 03/96→11/99							
 Bremssattel							
1.8 16 V	107	03/96→11/99	➔	01/97→; + ABS; 		24.3304-1701.5 240113	TRW - Halter
			➔	01/97→; + ABS; 		24.3304-1702.5 240114	TRW - Halter
SAAB - 9-3 (YS3D) 02/98→08/03							
 Bremssattel							
2.0 i	96	02/98→09/02	←	→ X7020000; 		24.3571-1761.5 240461	ATE - Halter
2.0 SE Turbo	147	02/98→09/02	←	→ X2020000; 		24.3571-1761.5 240461	ATE - Halter
2.0 Turbo	113 - 136	02/98→09/02	←	→ 12/98; 		24.3571-1761.5 240461	ATE - Halter
2.2 TiD	85	02/98→11/00	←	→ X7020000; 		24.3571-1762.5 240462	ATE - Halter
2.3 i	110	02/98→09/02	←	→ X2020000; 		24.3571-1762.5 240462	ATE - Halter
			←	→ 12/98; 		24.3571-1762.5 240462	ATE - Halter
			➔			24.4351-0025.5 230087	ATE
			➔			24.4351-0026.5 230088	ATE
2.0 Turbo	110 - 151	03/99→09/02	➔			24.4351-0025.5 230087	ATE
2.2 TiD	92	11/00→09/02	➔			24.4351-0026.5 230088	ATE
Feder, Bremssattel							
2.0 i	96	02/98→09/02	←	→ 12/98	2	11.8116-0292.1 390521	ATE
2.0 SE Turbo	147	02/98→09/02	←	→ X7020000	2	11.8116-0292.1 390521	ATE
2.0 Turbo	113 - 136	02/98→09/02	←	→ X2020000	2	11.8116-0292.1 390521	ATE
2.2 TiD	85	02/98→11/00	➔	X2020001→	2	11.8116-0292.1 390521	ATE
2.3 i	110	02/98→09/02	➔	01/99→	2	11.8116-0292.1 390521	ATE
			➔	X7020001→	2	11.8116-0292.1 390521	ATE
2.0 Turbo	110	03/99→09/02	➔		2	11.8116-0292.1 390521	ATE
			➔	X7020001→	2	11.8116-0292.1 390521	ATE
			➔	X2020001→	2	11.8116-0292.1 390521	ATE
2.0 Turbo	151	10/99→09/02	➔		2	11.8116-0292.1 390521	ATE
2.2 TiD	92	11/00→09/02					
2.3	169	09/99→01/02					
2.3 Turbo	165	10/98→09/02					
Führungshülzensatz, Bremssattel							
2.0 i	96	02/98→09/02	←	→ X7020000		11.0101-5407.2 260011	ATE
2.0 SE Turbo	147	02/98→09/02	←	X2020001→		11.0101-5407.2 260011	ATE
2.0 Turbo	113 - 136	02/98→09/02	←	X7020001→		11.0101-5407.2 260011	ATE
2.2 TiD	85	02/98→11/00	←	01/99→		11.0101-5407.2 260011	ATE
2.3 i	110	02/98→09/02	←	→ 12/98		11.0101-5407.2 260011	ATE
			←	→ X2020000		11.0101-5407.2 260011	ATE
2.0 Turbo	110	03/99→09/02	←			11.0101-5407.2 260011	ATE
			←	X2020001→		11.0101-5407.2 260011	ATE
			←	X7020001→		11.0101-5407.2 260011	ATE
2.0 Turbo	151	10/99→09/02	←			11.0101-5407.2 260011	ATE
2.2 TiD	92	11/00→09/02					
2.3	169	09/99→01/02					
2.3 Turbo	165	10/98→09/02					
Führungsbolzen, Bremssattel							
2.0 i	96	02/98→09/02		X2020001→	2	11.8171-0008.1 990049	ATE
2.0 SE Turbo	147	02/98→09/02		01/99→	2	11.8171-0008.1 990049	ATE
2.0 Turbo	113 - 136	02/98→09/02		→ 12/98	2	11.8171-0008.1 990049	ATE
2.2 TiD	85	02/98→11/00		→ X7020000	2	11.8171-0008.1 990049	ATE
2.3 i	110	02/98→09/02		→ X2020000	2	11.8171-0008.1 990049	ATE
				X7020001→	2	11.8171-0008.1 990049	ATE
2.0 Turbo	110	03/99→09/02			2	11.8171-0008.1 990049	ATE
				X7020001→	2	11.8171-0008.1 990049	ATE
				X2020001→	2	11.8171-0008.1 990049	ATE
2.0 Turbo	151	10/99→09/02			2	11.8171-0008.1 990049	ATE
2.2 TiD	92	11/00→09/02					
2.3	169	09/99→01/02					
2.3 Turbo	165	10/98→09/02					







	kw			 	! #		
SAAB - 9-3 (YS3D) 02/98→08/03							
 Bremsschlauch							
2.0 i	96	02/98→09/02	←		2	24.5298-0322.3 331314	L= 322
2.0 SE Turbo	147	02/98→09/02	→	☐		24.5117-0195.3 330565	L= 198
2.0 Turbo	110 - 151	02/98→09/02	→	☐		24.5117-0205.3 330669	L= 205
2.2 TiD	85 - 92	02/98→09/02	→				
2.3	169	09/99→01/02					
2.3 i	110	02/98→09/02					
2.3 Turbo	165	10/98→09/02					
SAAB - 9-3 (YS3F, E79, D79, D75) 09/02→02/15							
 Bremssattel							
1	110	09/02→02/15	←	01/06→06/12; Felgenreöße [Zoll]: 16; ☐		11.9606-9972.2 220590	ATE - Halter
8t	110	09/02→02/15	←	→06/12; Felgenreöße [Zoll]: 16; ☐		11.9606-9972.2 220590	ATE - Halter
2.0 t	129	09/02→02/15	←	→06/12; Felgenreöße [Zoll]: 16; ☐		11.9606-9972.2 220590	ATE - Halter
2.0 t BioPower	154	09/02→02/15	←	51046734→; →12/05; Felgenreöße [Zoll]: 16; ☐		24.3571-9779.5 241098	ATE - Halter
2.2 TiD	92	09/02→02/15	←	51046734→; →12/05; Felgenreöße [Zoll]: 16; ☐		24.3571-9780.5 241099	ATE - Halter
			←	→06/12; Felgenreöße [Zoll]: 15; nur paarweise austauschen; ☐		24.3571-9781.5 240984	ATE - Halter
			←	→06/12; Felgenreöße [Zoll]: 15; nur paarweise austauschen; ☐		24.3571-9782.5 240985	ATE - Halter
			←	→06/12; Felgenreöße [Zoll]: 17; ☐		24.3576-9945.5 241040	ATE - Halter
			←	→06/12; Felgenreöße [Zoll]: 17; ☐		24.3576-9946.5 241041	ATE - Halter
			→	→06/12; Felgenreöße [Zoll]: 15; für Bremsscheibendurchmesser [mm]: 278; ☐		24.3387-7003.5 241101	ATE - Halter
			→	→06/12; Felgenreöße [Zoll]: 15; für Bremsscheibendurchmesser [mm]: 278; ☐		24.3387-7004.5 241102	ATE - Halter
			→	51049407→; →06/12; Felgenreöße [Zoll]: 16; ☐		24.3387-7005.5 241086	ATE - Halter
			→	51049407→; →06/12; Felgenreöße [Zoll]: 16; ☐		24.3387-7006.5 241087	ATE - Halter
1	110	01/07→02/15	←	→06/12; Felgenreöße [Zoll]: 16; ☐		11.9606-9972.2 220590	ATE - Halter
8t BioPower	110	01/07→02/15	←	→06/12; Felgenreöße [Zoll]: 15; nur paarweise austauschen; ☐		24.3571-9781.5 240984	ATE - Halter
2.0 t	120 - 177	01/07→02/15	←	→06/12; Felgenreöße [Zoll]: 15; nur paarweise austauschen; ☐		24.3571-9782.5 240985	ATE - Halter
2.0 t BioPower	147	05/09→02/15	←	→06/12; Felgenreöße [Zoll]: 15; nur paarweise austauschen; ☐		24.3571-9782.5 240985	ATE - Halter
2.0 t Bio Power	162	01/11→02/15	←	→06/12; Felgenreöße [Zoll]: 15; nur paarweise austauschen; ☐		24.3571-9782.5 240985	ATE - Halter
2.0 Turbo Performance	185	04/04→02/15	←	→06/12; Felgenreöße [Zoll]: 17; ☐		24.3576-9945.5 241040	ATE - Halter
			←	→06/12; Felgenreöße [Zoll]: 17; ☐		24.3576-9946.5 241041	ATE - Halter
			→	→06/12; Felgenreöße [Zoll]: 15; für Bremsscheibendurchmesser [mm]: 278; ☐		24.3387-7003.5 241101	ATE - Halter
			→	→06/12; Felgenreöße [Zoll]: 15; für Bremsscheibendurchmesser [mm]: 278; ☐		24.3387-7004.5 241102	ATE - Halter
			→	51049407→; →06/12; Felgenreöße [Zoll]: 16; ☐		24.3387-7005.5 241086	ATE - Halter
			→	51049407→; →06/12; Felgenreöße [Zoll]: 16; ☐		24.3387-7006.5 241087	ATE - Halter
1	129	05/09→02/15	←	→06/12; Felgenreöße [Zoll]: 16; ☐		11.9606-9972.2 220590	ATE - Halter
8t BioPower	129	05/09→02/15	←	→06/12; Felgenreöße [Zoll]: 15; nur paarweise austauschen; ☐		24.3571-9781.5 240984	ATE - Halter
			←	→06/12; Felgenreöße [Zoll]: 15; nur paarweise austauschen; ☐		24.3571-9782.5 240985	ATE - Halter
			←	→06/12; Felgenreöße [Zoll]: 17; ☐		24.3576-9945.5 241040	ATE - Halter
			←	→06/12; Felgenreöße [Zoll]: 17; ☐		24.3576-9946.5 241041	ATE - Halter
1.8 i	90	01/04→02/15	←	01/06→06/12; Felgenreöße [Zoll]: 16; ☐		11.9606-9972.2 220590	ATE - Halter
			←	03/04→06/12; Felgenreöße [Zoll]: 16; ☐		11.9606-9972.2 220590	ATE - Halter
			←	51046734→; →12/05; Felgenreöße [Zoll]: 16; ☐		24.3571-9779.5 241098	ATE - Halter
			←	51046734→; →12/05; Felgenreöße [Zoll]: 16; ☐		24.3571-9780.5 241099	ATE - Halter
			←	03/04→06/12; Felgenreöße [Zoll]: 15; nur paarweise austauschen; ☐		24.3571-9781.5 240984	ATE - Halter
			←	03/04→06/12; Felgenreöße [Zoll]: 15; nur paarweise austauschen; ☐		24.3571-9782.5 240985	ATE - Halter
			←	03/04→06/12; Felgenreöße [Zoll]: 17; ☐		24.3576-9945.5 241040	ATE - Halter









	kw			 	! #		
SAAB - 9-3 (YS3F, E79, D79, D75) 09/02→02/15							
 Bremssattel							
1.8 i	90	01/04→02/15	←	03/04→ 06/12; Felgenreöße [Zoll]: 17; 	24.3576-9946.5	241041	ATE - Halter
			→	03/04→ 06/12; Felgenreöße [Zoll]: 15; für Bremsscheibendurchmesser [mm]: 278; 	24.3387-7003.5	241101	ATE - Halter
			→	03/04→ 06/12; Felgenreöße [Zoll]: 15; für Bremsscheibendurchmesser [mm]: 278; 	24.3387-7004.5	241102	ATE - Halter
1.9 TiD	88 - 110	09/04→02/15	←	01/06→ 06/12; Felgenreöße [Zoll]: 16; 	11.9606-9972.2	220590	ATE - Halter
			←	→ 06/12; Felgenreöße [Zoll]: 16; 	11.9606-9972.2	220590	ATE - Halter
			←	51046734→; → 12/05; Felgenreöße [Zoll]: 16; 	24.3571-9779.5	241098	ATE - Halter
			←	51046734→; → 12/05; Felgenreöße [Zoll]: 16; 	24.3571-9780.5	241099	ATE - Halter
			←	→ 06/12; Felgenreöße [Zoll]: 15; nur paarweise austauschen; 	24.3571-9781.5	240984	ATE - Halter
			←	→ 06/12; Felgenreöße [Zoll]: 15; nur paarweise austauschen; 	24.3571-9782.5	240985	ATE - Halter
			←	→ 06/12; Felgenreöße [Zoll]: 17; 	24.3576-9945.5	241040	ATE - Halter
			←	→ 06/12; Felgenreöße [Zoll]: 17; 	24.3576-9946.5	241041	ATE - Halter
			→	→ 06/12; Felgenreöße [Zoll]: 15; für Bremsscheibendurchmesser [mm]: 278; 	24.3387-7003.5	241101	ATE - Halter
			→	→ 06/12; Felgenreöße [Zoll]: 15; für Bremsscheibendurchmesser [mm]: 278; 	24.3387-7004.5	241102	ATE - Halter
1.9 TTiD	96 - 132	12/07→02/15	←	→ 06/12; Felgenreöße [Zoll]: 16; 	11.9606-9972.2	220590	ATE - Halter
			←	→ 06/12; Felgenreöße [Zoll]: 15; nur paarweise austauschen; 	24.3571-9781.5	240984	ATE - Halter
			←	→ 06/12; Felgenreöße [Zoll]: 15; nur paarweise austauschen; 	24.3571-9782.5	240985	ATE - Halter
			←	→ 06/12; Felgenreöße [Zoll]: 17; 	24.3576-9945.5	241040	ATE - Halter
			←	→ 06/12; Felgenreöße [Zoll]: 17; 	24.3576-9946.5	241041	ATE - Halter
			→	→ 06/12; Felgenreöße [Zoll]: 15; für Bremsscheibendurchmesser [mm]: 278; 	24.3387-7003.5	241101	ATE - Halter
			→	→ 06/12; Felgenreöße [Zoll]: 15; für Bremsscheibendurchmesser [mm]: 278; 	24.3387-7004.5	241102	ATE - Halter
2.0 t	154	09/02→02/15	←	→ 41039807; Felgenreöße [Zoll]: 16; 	11.9606-9972.2	220590	ATE - Halter
			←	01/06→ 06/12; Felgenreöße [Zoll]: 16; 	11.9606-9972.2	220590	ATE - Halter
			←	51046734→; → 12/05; Felgenreöße [Zoll]: 16; 	24.3571-9779.5	241098	ATE - Halter
			←	51046734→; → 12/05; Felgenreöße [Zoll]: 16; 	24.3571-9780.5	241099	ATE - Halter
			→	→ 06/12; Felgenreöße [Zoll]: 15; für Bremsscheibendurchmesser [mm]: 278; 	24.3387-7003.5	241101	ATE - Halter
			→	→ 06/12; Felgenreöße [Zoll]: 15; für Bremsscheibendurchmesser [mm]: 278; 	24.3387-7004.5	241102	ATE - Halter
			→	51049407→; → 06/12; Felgenreöße [Zoll]: 16; 	24.3387-7005.5	241086	ATE - Halter
			→	51049407→; → 06/12; Felgenreöße [Zoll]: 16; 	24.3387-7006.5	241087	ATE - Halter
2.0 T16	143	06/06→02/15	←	Felgenreöße [Zoll]: 16; 	11.9606-9972.2	220590	ATE - Halter
			←	Felgenreöße [Zoll]: 17; 	24.3576-9945.5	241040	ATE - Halter
			←	Felgenreöße [Zoll]: 17; 	24.3576-9946.5	241041	ATE - Halter
			→	Felgenreöße [Zoll]: 15; für Bremsscheibendurchmesser [mm]: 278; 	24.3387-7003.5	241101	ATE - Halter
			→	Felgenreöße [Zoll]: 15; für Bremsscheibendurchmesser [mm]: 278; 	24.3387-7004.5	241102	ATE - Halter
			→	51049407→; Felgenreöße [Zoll]: 16; 	24.3387-7005.5	241086	ATE - Halter
			→	51049407→; Felgenreöße [Zoll]: 16; 	24.3387-7006.5	241087	ATE - Halter
2.0 t BioPower 2.0 t Bio Power	129 - 145 120	01/07→02/15	←	→ 06/12; Felgenreöße [Zoll]: 16; 	11.9606-9972.2	220590	ATE - Halter
			←	→ 06/12; Felgenreöße [Zoll]: 17; 	24.3576-9945.5	241040	ATE - Halter
→			←	→ 06/12; Felgenreöße [Zoll]: 17; 	24.3576-9946.5	241041	ATE - Halter







	kw					! #		
SAAB - 9-3 (YS3F, E79, D79, D75) 09/02→02/15								
 Bremssattel								
2.0 t BioPower	129	01/07→02/15	➔	→ 06/12; Felgenreöße [Zoll]: 15; für Bremsscheibendurchmesser [mm]: 278; 			24.3387-7003.5 241101	ATE - Halter
2.0 t Bio Power	145 120	01/07→02/15	➔	→ 06/12; Felgenreöße [Zoll]: 15; für Bremsscheibendurchmesser [mm]: 278; 			24.3387-7004.5 241102	ATE - Halter
			➔	51049407→; → 06/12; Felgenreöße [Zoll]: 16; 			24.3387-7005.5 241086	ATE - Halter
			➔	51049407→; → 06/12; Felgenreöße [Zoll]: 16; 			24.3387-7006.5 241087	ATE - Halter
2.0 t BioPower XWD	120 - 162	01/08→02/15	➔	→ 06/12; Felgenreöße [Zoll]: 16; 			11.9606-9972.2 220590	ATE - Halter
2.0 t XWD	120 - 177	01/07→02/15	➔	→ 06/12; Felgenreöße [Zoll]: 17; 			24.3576-9945.5 241040	ATE - Halter
			➔	→ 06/12; Felgenreöße [Zoll]: 17; 			24.3576-9946.5 241041	ATE - Halter
			➔	51049407→; → 06/12; Felgenreöße [Zoll]: 16; 			24.3387-7005.5 241086	ATE - Halter
			➔	51049407→; → 06/12; Felgenreöße [Zoll]: 16; 			24.3387-7006.5 241087	ATE - Halter
2.0 Turbo XWD	154	01/08→02/15	➔	→ 41039807; Felgenreöße [Zoll]: 16; 			11.9606-9972.2 220590	ATE - Halter
			➔	→ 06/12; Felgenreöße [Zoll]: 16; 			11.9606-9972.2 220590	ATE - Halter
			➔	→ 06/12; Felgenreöße [Zoll]: 17; 			24.3576-9945.5 241040	ATE - Halter
			➔	→ 06/12; Felgenreöße [Zoll]: 17; 			24.3576-9946.5 241041	ATE - Halter
			➔	→ 06/12; Felgenreöße [Zoll]: 15; für Bremsscheibendurchmesser [mm]: 278; 			24.3387-7003.5 241101	ATE - Halter
			➔	→ 06/12; Felgenreöße [Zoll]: 15; für Bremsscheibendurchmesser [mm]: 278; 			24.3387-7004.5 241102	ATE - Halter
			➔	51049407→; → 06/12; Felgenreöße [Zoll]: 16; 			24.3387-7005.5 241086	ATE - Halter
			➔	51049407→; → 06/12; Felgenreöße [Zoll]: 16; 			24.3387-7006.5 241087	ATE - Halter
2.8 Turbo V6	169 - 188	03/05→02/15	➔	04/08→ 06/12; Felgenreöße [Zoll]: 16; 			11.9606-9972.2 220590	ATE - Halter
			➔	04/08→ 06/12; Felgenreöße [Zoll]: 17; 			24.3576-9945.5 241040	ATE - Halter
			➔	04/08→ 06/12; Felgenreöße [Zoll]: 17; 			24.3576-9946.5 241041	ATE - Halter
			➔	04/08→ 06/12; Felgenreöße [Zoll]: 16; 			24.3387-7005.5 241086	ATE - Halter
			➔	04/08→ 06/12; Felgenreöße [Zoll]: 16; 			24.3387-7006.5 241087	ATE - Halter
2.8 Turbo V6	184	03/05→02/15	➔	01/06→ 06/12; Felgenreöße [Zoll]: 16; 			11.9606-9972.2 220590	ATE - Halter
			➔	→ 12/05; Felgenreöße [Zoll]: 16; 			24.3571-9779.5 241098	ATE - Halter
			➔	→ 12/05; Felgenreöße [Zoll]: 16; 			24.3571-9780.5 241099	ATE - Halter
			➔	→ 06/12; Felgenreöße [Zoll]: 17; 			24.3576-9945.5 241040	ATE - Halter
			➔	→ 06/12; Felgenreöße [Zoll]: 17; 			24.3576-9946.5 241041	ATE - Halter
			➔	→ 06/12; Felgenreöße [Zoll]: 16; 			24.3387-7005.5 241086	ATE - Halter
			➔	→ 06/12; Felgenreöße [Zoll]: 16; 			24.3387-7006.5 241087	ATE - Halter
2.8 Turbo V6	203	04/08→02/15	➔	→ 06/12; Felgenreöße [Zoll]: 16; 			11.9606-9972.2 220590	ATE - Halter
			➔	→ 06/12; Felgenreöße [Zoll]: 17; 			24.3576-9945.5 241040	ATE - Halter
			➔	→ 06/12; Felgenreöße [Zoll]: 17; 			24.3576-9946.5 241041	ATE - Halter
			➔	→ 06/12; Felgenreöße [Zoll]: 16; 			24.3387-7005.5 241086	ATE - Halter
			➔	→ 06/12; Felgenreöße [Zoll]: 16; 			24.3387-7006.5 241087	ATE - Halter
2.8 Turbo V6	206	05/08→12/10	➔	Felgenreöße [Zoll]: 16; 			11.9606-9972.2 220590	ATE - Halter
2.8 Turbo V6 XWD	206	05/08→12/11	➔	Felgenreöße [Zoll]: 17; 			24.3576-9945.5 241040	ATE - Halter
			➔	Felgenreöße [Zoll]: 17; 			24.3576-9946.5 241041	ATE - Halter
			➔	Felgenreöße [Zoll]: 16; 			24.3387-7005.5 241086	ATE - Halter
			➔	Felgenreöße [Zoll]: 16; 			24.3387-7006.5 241087	ATE - Halter
Bremssattelachssatz								
2.0 t	154	09/02→02/15	➔	41022028→ 51046733; Felgenreöße [Zoll]: 16	2		11.0530-0004.2 220933	ATE - Halter
2.0 Turbo XWD	154	01/08→02/15	➔	41039808→ 51046733; Felgenreöße [Zoll]: 16	2		11.0530-0004.2 220933	ATE - Halter
2.0 t	177	05/09→02/15	➔	→ 51046733; Felgenreöße [Zoll]: 16	2		11.0530-0004.2 220933	ATE - Halter
2.0 t BioPower	147	05/09→02/15						
2.0 Turbo Performance	185	04/04→02/15						









	kw			 	! #		
SAAB - 9-3 (YS3F, E79, D79, D75) 09/02→02/15							
Halter, Bremssattel							
1 8t 8t BioPower 1.9 TiD 1.9 TTiD 2.0 t 2.0 t BioPower 2.0 t Bio Power 2.0 Turbo Performance 2.0 Turbo XWD 2.2 TiD	110 110 110 88 - 110 96 - 132 120 - 177 129 - 154 120 - 162 185 154 92	09/02→02/15 09/02→02/15 01/07→02/15 09/04→02/15 12/07→02/15 09/02→02/15 09/02→02/15 01/07→02/15 04/04→02/15 01/08→02/15 09/02→02/15	➔	→ 06/12; Felgenreöße [Zoll]: 15; für Bremsscheibendurchmesser [mm]: 278		11.8170-0633.1 260117	ATE
1.8 i	90	01/04→02/15	➔	03/04→ 06/12; Felgenreöße [Zoll]: 15; für Bremsscheibendurchmesser [mm]: 278		11.8170-0633.1 260117	ATE
2.0 T16	143	06/06→02/15	➔	Felgenreöße [Zoll]: 15; für Bremsscheibendurchmesser [mm]: 278		11.8170-0633.1 260117	ATE
Feder, Bremssattel							
1 8t 2.2 TiD	110 110 92	09/02→02/15 09/02→02/15 09/02→02/15	←	01/06→ 06/12	2	11.8116-0345.2 390596	ATE
			←	→ 06/12	2	11.8116-0345.2 390596	ATE
				51046734→; → 12/05	2	11.8116-0410.2 390589	ATE
			←	→ 06/12; Felgenreöße [Zoll]: 15; GG	2	11.8116-0356.1 390586	ATE
			➔	51049407→; → 06/12; Felgenreöße [Zoll]: 16	2	11.8116-0340.1 390595	ATE
			➔	→ 06/12; Felgenreöße [Zoll]: 15	2	11.8116-0340.1 390595	ATE
			➔	→ 51049406	2	11.8116-0340.1 390595	ATE
1 8t BioPower 2.0 t	110 110 120 - 177	01/07→02/15 01/07→02/15 01/07→02/15	←	→ 06/12	2	11.8116-0345.2 390596	ATE
			←	→ 06/12; Felgenreöße [Zoll]: 15; GG	2	11.8116-0410.2 390589	ATE
			←	→ 06/12; Felgenreöße [Zoll]: 15; GG	2	11.8116-0356.1 390586	ATE
			➔	51049407→; → 06/12; Felgenreöße [Zoll]: 16	2	11.8116-0340.1 390595	ATE
			➔	→ 06/12; Felgenreöße [Zoll]: 15	2	11.8116-0340.1 390595	ATE
			➔	→ 51049406	2	11.8116-0340.1 390595	ATE
1 8t BioPower	129 129	05/09→02/15 05/09→02/15	←	→ 06/12	2	11.8116-0345.2 390596	ATE
			←	→ 06/12; Felgenreöße [Zoll]: 15	2	11.8116-0410.2 390589	ATE
			←	→ 06/12; Felgenreöße [Zoll]: 15	2	11.8116-0356.1 390586	ATE
1.8 i	90	01/04→02/15	←	03/04→ 06/12	2	11.8116-0345.2 390596	ATE
			←	01/06→ 06/12	2	11.8116-0410.2 390589	ATE
			←	03/04→ 06/12; Felgenreöße [Zoll]: 15; GG	2	11.8116-0345.2 390596	ATE
			←	51046734→; → 12/05	2	11.8116-0356.1 390586	ATE
			➔	03/04→ 06/12; Felgenreöße [Zoll]: 15	2	11.8116-0340.1 390595	ATE
1.9 TiD	88 - 110	09/04→02/15	←	01/06→ 06/12	2	11.8116-0345.2 390596	ATE
			←	→ 06/12	2	11.8116-0345.2 390596	ATE
			←	→ 06/12; Felgenreöße [Zoll]: 15; GG	2	11.8116-0410.2 390589	ATE
			←	51046734→; → 12/05	2	11.8116-0356.1 390586	ATE
			➔	→ 06/12; Felgenreöße [Zoll]: 15	2	11.8116-0340.1 390595	ATE
1.9 TTiD	96 - 132	12/07→02/15	←	→ 06/12	2	11.8116-0345.2 390596	ATE
			←	→ 06/12; Felgenreöße [Zoll]: 15; GG	2	11.8116-0410.2 390589	ATE
			←	→ 06/12; Felgenreöße [Zoll]: 15; GG	2	11.8116-0356.1 390586	ATE
			➔	→ 06/12; Felgenreöße [Zoll]: 15	2	11.8116-0340.1 390595	ATE
2.0 t 2.0 t BioPower	129 154	09/02→02/15 09/02→02/15	←	→ 06/12	2	11.8116-0345.2 390596	ATE
			←	→ 06/12; Felgenreöße [Zoll]: 15; GG	2	11.8116-0410.2 390589	ATE
			←	01/06→ 06/12	2	11.8116-0345.2 390596	ATE
			←	→ 06/12; Felgenreöße [Zoll]: 15; GG	2	11.8116-0356.1 390586	ATE
			←	51046734→; → 12/05	2	11.8116-0356.1 390586	ATE
			➔	→ 06/12; Felgenreöße [Zoll]: 15	2	11.8116-0340.1 390595	ATE
→							



	kw			 	! #		
SAAB - 9-3 (YS3F, E79, D79, D75) 09/02→02/15							
Feder, Bremssattel							
2.0 t 2.0 t BioPower	129 154	09/02→02/15 09/02→02/15	➡	51049407→; → 06/12; Felgengröße [Zoll]: 16	2	11.8116-0340.1 390595	ATE
			➡	09/03→; → 51049406	2	11.8116-0340.1 390595	ATE
			➡	→ 51049406	2	11.8116-0340.1 390595	ATE
2.0 t	154	09/02→02/15	←	→ 41039807	2	11.8116-0345.2 390596	ATE
			←	01/06→ 06/12	2	11.8116-0345.2 390596	ATE
			←	51046734 →; → 12/05	2	11.8116-0356.1 390586	ATE
			➡	51049407→; → 06/12; Felgengröße [Zoll]: 16	2	11.8116-0340.1 390595	ATE
			➡	→ 06/12; Felgengröße [Zoll]: 15	2	11.8116-0340.1 390595	ATE
			➡	→ 51049406	2	11.8116-0340.1 390595	ATE
2.0 T16	143	06/06→02/15	←		2	11.8116-0345.2 390596 11.8116-0410.2 390589	ATE ATE
			➡	51049407→; Felgengröße [Zoll]: 16	2	11.8116-0340.1 390595	ATE
2.0 t BioPower 2.0 t Bio Power	129 - 145 120	01/07→02/15	←	→ 06/12	2	11.8116-0345.2 390596 11.8116-0410.2 390589	ATE ATE
			➡	→ 06/12; Felgengröße [Zoll]: 15	2	11.8116-0340.1 390595	ATE
		01/07→02/15	➡	51049407→; → 06/12; Felgengröße [Zoll]: 16	2	11.8116-0340.1 390595	ATE
			➡	→ 51049406	2	11.8116-0340.1 390595	ATE
2.0 t BioPower XWD 2.0 t XWD	120 - 162 120 - 177	01/08→02/15	←	→ 06/12	2	11.8116-0345.2 390596 11.8116-0410.2 390589	ATE ATE
			➡	51049407→; → 06/12; Felgengröße [Zoll]: 16	2	11.8116-0340.1 390595	ATE
		01/07→02/15	➡	→ 51049406	2	11.8116-0340.1 390595	ATE
2.0 Turbo XWD	154	01/08→02/15	←	→ 06/12	2	11.8116-0345.2 390596	ATE
			←	→ 41039807	2	11.8116-0345.2 390596	ATE
			➡	51049407→; → 06/12; Felgengröße [Zoll]: 16	2	11.8116-0340.1 390595	ATE
			➡	→ 06/12; Felgengröße [Zoll]: 15	2	11.8116-0340.1 390595	ATE
			➡	→ 51049406	2	11.8116-0340.1 390595	ATE
2.8 Turbo V6	169 - 188	03/05→02/15	←	04/08→ 06/12	2	11.8116-0345.2 390596 11.8116-0410.2 390589	ATE ATE
			➡	04/08→ 06/12; Felgengröße [Zoll]: 16	2	11.8116-0340.1 390595	ATE
2.8 Turbo V6	184	03/05→02/15	←	01/06→ 06/12	2	11.8116-0345.2 390596	ATE
			←	→ 12/05	2	11.8116-0356.1 390586	ATE
			←	→ 06/12	2	11.8116-0410.2 390589	ATE
			➡	→ 06/12; Felgengröße [Zoll]: 16	2	11.8116-0340.1 390595	ATE
2.8 Turbo V6	203	04/08→02/15	←	→ 06/12	2	11.8116-0345.2 390596 11.8116-0410.2 390589	ATE ATE
			➡	→ 06/12; Felgengröße [Zoll]: 16	2	11.8116-0340.1 390595	ATE
2.8 Turbo V6 2.8 Turbo V6 XWD	206 206	05/08→12/10 05/08→12/11	←		2	11.8116-0345.2 390596 11.8116-0410.2 390589	ATE ATE
			➡	Felgengröße [Zoll]: 16	2	11.8116-0340.1 390595	ATE
Führungshülzensatz, Bremssattel							
1 8t 2.2 TiD	110 110 92	09/02→02/15 09/02→02/15 09/02→02/15	←	51046734 →; → 12/05		11.0101-5407.2 260011	ATE
			←	01/06→ 06/12		11.0101-5407.2 260011	ATE
			←	→ 06/12		11.0101-5407.2 260011	ATE
			←	→ 06/12; Felgengröße [Zoll]: 15		11.0101-5407.2 260011	ATE
			➡	→ 51049406		11.0101-5407.2 260011	ATE
			➡	51049407→; → 06/12		11.0101-5407.2 260011	ATE
			➡	→ 06/12		11.0101-5407.2 260011	ATE
1 8t BioPower 2.0 t 2.0 t Bio Power	110 110 120 - 162 162	01/07→02/15 01/07→02/15	←	→ 06/12; Felgengröße [Zoll]: 15		11.0101-5407.2 260011	ATE
			←	→ 06/12		11.0101-5407.2 260011	ATE
		01/07→02/15 01/11→02/15	➡	→ 51049406		11.0101-5407.2 260011	ATE
			➡	51049407→; → 06/12		11.0101-5407.2 260011	ATE
			➡	→ 06/12		11.0101-5407.2 260011	ATE
→							

	kw			 	! #		
SAAB - 9-3 (YS3F, E79, D79, D75) 09/02→02/15							
Führungshülzensatz, Bremsattel							
1 8t BioPower	129	05/09→02/15	←	→ 06/12; Felgenreöße [Zoll]: 15		11.0101-5407.2 260011	ATE
	129	05/09→02/15	←	→ 06/12		11.0101-5407.2 260011	ATE
1.8 i	90	01/04→02/15	←	03/04→ 06/12; Felgenreöße [Zoll]: 15		11.0101-5407.2 260011	ATE
			←	51046734→; → 12/05		11.0101-5407.2 260011	ATE
			←	01/06→ 06/12		11.0101-5407.2 260011	ATE
			←	03/04→ 06/12		11.0101-5407.2 260011	ATE
			→	03/04→ 06/12		11.0101-5407.2 260011	ATE
1.9 TiD	88 - 110	09/04→02/15	←	01/06→ 06/12		11.0101-5407.2 260011	ATE
			←	51046734→; → 12/05		11.0101-5407.2 260011	ATE
			←	→ 06/12; Felgenreöße [Zoll]: 15		11.0101-5407.2 260011	ATE
			←	→ 06/12		11.0101-5407.2 260011	ATE
			→	→ 06/12		11.0101-5407.2 260011	ATE
1.9 TTiD	96 - 132	12/07→02/15	←	→ 06/12; Felgenreöße [Zoll]: 15		11.0101-5407.2 260011	ATE
			←	→ 06/12		11.0101-5407.2 260011	ATE
			→	→ 06/12		11.0101-5407.2 260011	ATE
2.0 t 2.0 t BioPower	129 154	09/02→02/15 09/02→02/15	←	51046734→; → 12/05		11.0101-5407.2 260011	ATE
			←	→ 06/12		11.0101-5407.2 260011	ATE
			←	01/06→ 06/12		11.0101-5407.2 260011	ATE
			←	→ 06/12; Felgenreöße [Zoll]: 15		11.0101-5407.2 260011	ATE
			→	→ 51049406		11.0101-5407.2 260011	ATE
			→	09/03→; → 51049406		11.0101-5407.2 260011	ATE
			→	51049407→; → 06/12		11.0101-5407.2 260011	ATE
			→	→ 06/12		11.0101-5407.2 260011	ATE
2.0 t	154	09/02→02/15	←	→ 41039807		11.0101-5407.2 260011	ATE
			←	51046734→; → 12/05		11.0101-5407.2 260011	ATE
			←	01/06→ 06/12		11.0101-5407.2 260011	ATE
			←	41022028→ 51046733		11.0101-5407.2 260011	ATE
			←	41039808→ 51046733		11.0101-5407.2 260011	ATE
			→	→ 51049406		11.0101-5407.2 260011	ATE
			→	51049407→; → 06/12		11.0101-5407.2 260011	ATE
			→	→ 06/12		11.0101-5407.2 260011	ATE
2.0 t 2.0 t BioPower 2.0 Turbo Performance	177 147 185	05/09→02/15 05/09→02/15 04/04→02/15	←	→ 51046733		11.0101-5407.2 260011	ATE
			←	→ 06/12		11.0101-5407.2 260011	ATE
			←	→ 06/12; Felgenreöße [Zoll]: 15		11.0101-5407.2 260011	ATE
			→	→ 51049406		11.0101-5407.2 260011	ATE
			→	51049407→; → 06/12		11.0101-5407.2 260011	ATE
2.0 T16	143	06/06→02/15	→			11.0101-5407.2 260011	ATE
2.0 t BioPower 2.0 t Bio Power	129 - 145 120	01/07→02/15 01/07→02/15	←	→ 06/12		11.0101-5407.2 260011	ATE
			→	→ 51049406		11.0101-5407.2 260011	ATE
			→	51049407→; → 06/12		11.0101-5407.2 260011	ATE
2.0 t BioPower XWD 2.0 t XWD	120 - 162 120 - 177	01/08→02/15 01/07→02/15	←	→ 06/12		11.0101-5407.2 260011	ATE
			→	51049407→; → 06/12		11.0101-5407.2 260011	ATE
			→	→ 51049406		11.0101-5407.2 260011	ATE
2.0 Turbo XWD	154	01/08→02/15	←	→ 41039807		11.0101-5407.2 260011	ATE
			←	41039808→ 51046733		11.0101-5407.2 260011	ATE
			←	→ 06/12		11.0101-5407.2 260011	ATE
			←	41022028→ 51046733		11.0101-5407.2 260011	ATE
			→	→ 51049406		11.0101-5407.2 260011	ATE
			→	51049407→; → 06/12		11.0101-5407.2 260011	ATE
→	→ 06/12		11.0101-5407.2 260011	ATE			
→							

	kw			 	! #		
SAAB - 9-3 (YS3F, E79, D79, D75) 09/02→02/15							
Führungshülzensatz, Bremsattel							
2.8 Turbo V6	169 - 188	03/05→02/15	←	04/08→ 06/12		11.0101-5407.2 260011	ATE
			→	04/08→ 06/12		11.0101-5407.2 260011	ATE
2.8 Turbo V6	184	03/05→02/15	←	→ 06/12		11.0101-5407.2 260011	ATE
			←	01/06→ 06/12		11.0101-5407.2 260011	ATE
			←	→ 12/05		11.0101-5407.2 260011	ATE
			→	→ 06/12		11.0101-5407.2 260011	ATE
			→	→ 06/12		11.0101-5407.2 260011	ATE
2.8 Turbo V6	203	04/08→02/15	←	→ 06/12		11.0101-5407.2 260011	ATE
			→	→ 06/12		11.0101-5407.2 260011	ATE
2.8 Turbo V6	206	05/08→12/10	←			11.0101-5407.2 260011	ATE
2.8 Turbo V6 XWD	206	05/08→12/11	→			11.0101-5407.2 260011	ATE
Führungsbolzen, Bremsattel							
1 8t 2.2 TiD	110 110 92	09/02→02/15 09/02→02/15 09/02→02/15		→ 06/12	2	11.8171-0008.1 990049	ATE
				01/06→ 06/12	2	11.8171-0008.1 990049	ATE
				→ 06/12; Felgenreöße [Zoll]: 15	2	11.8171-0008.1 990049	ATE
				→ 51049406	2	11.8171-0008.1 990049	ATE
				51049407→; → 06/12	2	11.8171-0008.1 990049	ATE
1 8t BioPower 2.0 t 2.0 t Bio Power	110 110 120 - 162 162	01/07→02/15 01/07→02/15 01/07→02/15 01/11→02/15		→ 06/12	2	11.8171-0008.1 990049	ATE
				→ 06/12; Felgenreöße [Zoll]: 15	2	11.8171-0008.1 990049	ATE
				→ 51049406	2	11.8171-0008.1 990049	ATE
				51049407→; → 06/12	2	11.8171-0008.1 990049	ATE
				51046734→; → 12/05	2	11.8171-0008.1 990049	ATE
1 8t BioPower 1.9 TTiD	129 129 96 - 132	05/09→02/15 05/09→02/15 12/07→02/15		→ 06/12; Felgenreöße [Zoll]: 15	2	11.8171-0008.1 990049	ATE
				→ 06/12	2	11.8171-0008.1 990049	ATE
				03/04→ 06/12	2	11.8171-0008.1 990049	ATE
				03/04→ 06/12; Felgenreöße [Zoll]: 15	2	11.8171-0008.1 990049	ATE
1.8 i	90	01/04→02/15		03/04→ 06/12; Felgenreöße [Zoll]: 15	2	11.8171-0008.1 990049	ATE
				51046734→; → 12/05	2	11.8171-0008.1 990049	ATE
				01/06→ 06/12	2	11.8171-0008.1 990049	ATE
				01/06→ 06/12	2	11.8171-0008.1 990049	ATE
1.9 TiD	88 - 110	09/04→02/15		01/06→ 06/12	2	11.8171-0008.1 990049	ATE
				→ 06/12; Felgenreöße [Zoll]: 15	2	11.8171-0008.1 990049	ATE
				51046734→; → 12/05	2	11.8171-0008.1 990049	ATE
				→ 06/12	2	11.8171-0008.1 990049	ATE
2.0 t 2.0 t BioPower	129 154	09/02→02/15 09/02→02/15		→ 06/12	2	11.8171-0008.1 990049	ATE
				01/06→ 06/12	2	11.8171-0008.1 990049	ATE
				→ 06/12; Felgenreöße [Zoll]: 15	2	11.8171-0008.1 990049	ATE
				09/03→; → 51049406	2	11.8171-0008.1 990049	ATE
				→ 51049406	2	11.8171-0008.1 990049	ATE
				51049407→; → 06/12	2	11.8171-0008.1 990049	ATE
				51046734→; → 12/05	2	11.8171-0008.1 990049	ATE
2.0 t	154	09/02→02/15		51049407→; → 06/12	2	11.8171-0008.1 990049	ATE
				51046734→; → 12/05	2	11.8171-0008.1 990049	ATE
				01/06→ 06/12	2	11.8171-0008.1 990049	ATE
				→ 06/12	2	11.8171-0008.1 990049	ATE
				41022028→ 51046733	2	11.8171-0008.1 990049	ATE
				41039808→ 51046733	2	11.8171-0008.1 990049	ATE
				→ 51049406	2	11.8171-0008.1 990049	ATE
				→ 41039807	2	11.8171-0008.1 990049	ATE
				→ 06/12	2	11.8171-0008.1 990049	ATE
				→ 06/12; Felgenreöße [Zoll]: 15	2	11.8171-0008.1 990049	ATE
2.0 t 2.0 t BioPower 2.0 Turbo Performance	177 147 185	05/09→02/15 05/09→02/15 04/04→02/15		51049407→; → 06/12	2	11.8171-0008.1 990049	ATE
				→ 51046733	2	11.8171-0008.1 990049	ATE
				→ 51049406	2	11.8171-0008.1 990049	ATE
				→ 51049406	2	11.8171-0008.1 990049	ATE
2.0 T16	143	06/06→02/15		→ 51049406	2	11.8171-0008.1 990049	ATE
2.0 t BioPower	129 - 145	01/07→02/15		→ 06/12	2	11.8171-0008.1 990049	ATE
2.0 t Bio Power	120	01/07→02/15		51049407→; → 06/12	2	11.8171-0008.1 990049	ATE
2.0 t BioPower XWD	120 - 162	01/08→02/15		→ 51049406	2	11.8171-0008.1 990049	ATE
2.0 t XWD	120 - 177	01/07→02/15					
→							



SAAB - 9-3 (YS3F, E79, D79, D75) 09/02→02/15

Führungsbolzen, Bremsattel

2.0 Turbo XWD	154	01/08→02/15	→ 41039807	2	11.8171-0008.1	990049	ATE
			51049407→; → 06/12	2	11.8171-0008.1	990049	ATE
			→ 06/12	2	11.8171-0008.1	990049	ATE
			41022028→ 51046733	2	11.8171-0008.1	990049	ATE
			41039808→ 51046733	2	11.8171-0008.1	990049	ATE
			→ 51049406	2	11.8171-0008.1	990049	ATE
2.8 Turbo V6	169 - 188	03/05→02/15	04/08→ 06/12	2	11.8171-0008.1	990049	ATE
2.8 Turbo V6	184	03/05→02/15	01/06→ 06/12	2	11.8171-0008.1	990049	ATE
			→ 06/12	2	11.8171-0008.1	990049	ATE
			→ 12/05	2	11.8171-0008.1	990049	ATE
2.8 Turbo V6	203	04/08→02/15	→ 06/12	2	11.8171-0008.1	990049	ATE
2.8 Turbo V6	206	05/08→12/10		2	11.8171-0008.1	990049	ATE
2.8 Turbo V6 XWD	206	05/08→12/11					

Bremsschlauch

1 8t 8t BioPower 1.9 TiD 1.9 TTiD 2.0 t 2.0 t BioPower 2.0 t Bio Power 2.0 t BioPower XWD 2.0 Turbo Performance 2.0 Turbo XWD 2.0 t XWD 2.2 TiD 2.8 Turbo V6	110	09/02→02/15	←	→ 06/12	2	83.7807-0412.3	331098	L= 412
	110	09/02→02/15	→	→ 06/12	2	24.5259-0315.3	330882	L= 315
	110	01/07→02/15						
	88 -	09/04→02/15						
	110							
	96 -	12/07→02/15						
	132							
	120 -	09/02→02/15						
	177							
	129 -	09/02→02/15						
	154							
	120 -	01/07→02/15						
	162							
	120 -	01/08→02/15						
	162							
	185	04/04→02/15						
	154	01/08→02/15						
	120 -	01/07→02/15						
	177							
	92	09/02→02/15						
184 -	03/05→02/15							
203								
1.8 i	90	01/04→02/15	←	03/04→ 06/12	2	83.7807-0412.3	331098	L= 412
			→	03/04→ 06/12	2	24.5259-0315.3	330882	L= 315
2.0 T16 2.8 Turbo V6 2.8 Turbo V6 XWD	143	06/06→02/15	←		2	83.7807-0412.3	331098	L= 412
	206	05/08→12/10						
	206	05/08→12/11	→		2	24.5259-0315.3	330882	L= 315
2.8 Turbo V6	169 - 188	03/05→02/15	←	04/08→ 06/12	2	83.7807-0412.3	331098	L= 412
			→	04/08→ 06/12	2	24.5259-0315.3	330882	L= 315









SAAB - 9-3 Cabriolet (YS3D) 02/98→08/03









Bremssattel

























2.0 i 2.0 SE Turbo 2.0 Turbo 2.3 i	96	02/98→08/03	←	→ X2020000; ☐		24.3571-1761.5	240461	ATE - Halter	
	147	02/98→08/03	←	→ X7020000; ☐		24.3571-1761.5	240461	ATE - Halter	
	113 -	02/98→08/03	←	→ 12/98; ☐		24.3571-1761.5	240461	ATE - Halter	
	136								
	110	02/98→08/03	←	→ X2020000; ☐		24.3571-1762.5	240462	ATE - Halter	
				←	→ 12/98; ☐		24.3571-1762.5	240462	ATE - Halter
				←	→ X7020000; ☐		24.3571-1762.5	240462	ATE - Halter
				→	→ 07/03; ☐		24.4351-0025.5	230087	ATE
				→	→ 07/03; ☐		24.4351-0026.5	230088	ATE
	2.0 Turbo	110 - 151	10/99→08/03	→	→ 07/03; ☐		24.4351-0025.5	230087	ATE
→				→ 07/03; ☐		24.4351-0026.5	230088	ATE	

Feder, Bremsattel







2.0 i 2.0 SE Turbo 2.0 Turbo 2.3 i	96	02/98→08/03	←	→ 07/03; X2020001→	2	11.8116-0292.1	390521	ATE	
	147	02/98→08/03	←	→ 12/98	2	11.8116-0292.1	390521	ATE	
	113 -	02/98→08/03	←	01/99→ 07/03	2	11.8116-0292.1	390521	ATE	
	136								
	110	02/98→08/03	←	→ X2020000	2	11.8116-0292.1	390521	ATE	
				←	→ X7020000	2	11.8116-0292.1	390521	ATE
				←	→ 07/03; X7020001→	2	11.8116-0292.1	390521	ATE
→									







	kw			 	! #			
SAAB - 9-3 Cabriolet (YS3D) 02/98→08/03								
Feder, Bremssattel								
2.0 Turbo	110 - 151	10/99→08/03	←	→ 07/03	2	11.8116-0292.1 390521	ATE	
2.3 Turbo	165	10/99→08/03						
2.3	169	09/99→01/02	←	10/99→	2	11.8116-0292.1 390521	ATE	
Führungshülzensatz, Bremssattel								
2.0 i	96	02/98→08/03	←	→ X2020000		11.0101-5407.2 260011	ATE	
2.0 SE Turbo	147	02/98→08/03						
2.0 Turbo	113 - 136	02/98→08/03	←	→ 07/03; X2020001→		11.0101-5407.2 260011	ATE	
2.3 i	110	02/98→08/03	←	→ 07/03; X7020001→		11.0101-5407.2 260011	ATE	
			←	→ 12/98		11.0101-5407.2 260011	ATE	
			←	01/99→ 07/03		11.0101-5407.2 260011	ATE	
			←	→ X7020000		11.0101-5407.2 260011	ATE	
2.0 Turbo	110 - 151	10/99→08/03	←	→ 07/03		11.0101-5407.2 260011	ATE	
2.3 Turbo	165	10/99→08/03						
2.3	169	09/99→01/02	←	10/99→		11.0101-5407.2 260011	ATE	
Führungsbolzen, Bremssattel								
2.0 i	96	02/98→08/03		→ 07/03; X7020001→	2	11.8171-0008.1 990049	ATE	
2.0 SE Turbo	147	02/98→08/03		→ 12/98	2	11.8171-0008.1 990049	ATE	
2.0 Turbo	113 - 136	02/98→08/03		01/99→ 07/03	2	11.8171-0008.1 990049	ATE	
2.3 i	110	02/98→08/03		→ X2020000	2	11.8171-0008.1 990049	ATE	
				→ X7020000	2	11.8171-0008.1 990049	ATE	
				→ 07/03; X2020001→	2	11.8171-0008.1 990049	ATE	
2.0 Turbo	110 - 151	10/99→08/03		→ 07/03	2	11.8171-0008.1 990049	ATE	
2.3 Turbo	165	10/99→08/03						
2.3	169	09/99→01/02		10/99→	2	11.8171-0008.1 990049	ATE	
 Bremsschlauch								
2.0 i	96	02/98→08/03	←	→ 07/03	2	24.5298-0322.3 331314	L= 322	
2.0 SE Turbo	147	02/98→08/03						
2.0 Turbo	110 - 151	02/98→08/03	→	→ 07/03; ☐		24.5117-0195.3 330565	L= 198	
			→	→ 07/03; ☐		24.5117-0205.3 330669	L= 205	
2.3 i	110	02/98→08/03						
2.3 Turbo	165	10/99→08/03						
2.3	169	09/99→01/02	←	10/99→	2	24.5298-0322.3 331314	L= 322	
			→	10/99→; ☐		24.5117-0195.3 330565	L= 198	
			→	10/99→; ☐		24.5117-0205.3 330669	L= 205	
SAAB - 9-3 Cabriolet (YS3F) 08/03→02/15								
 Bremssattel								
1 8t 8t BioPower 1.8 i 2.0 t BioPower	110	08/03→02/15	←	51046734→; → 06/12; Felgenreöße [Zoll]: 16; ☐		24.3571-9779.5 241098	ATE - Halter	
	110	08/03→02/15						
	110	01/07→02/15	←	51046734→; → 06/12; Felgenreöße [Zoll]: 16; ☐		24.3571-9780.5 241099	ATE - Halter	
	90	01/04→02/15						
	120 - 162			←	→ 06/12; Felgenreöße [Zoll]: 15; nur paarweise austauschen; ☐		24.3571-9781.5 240984	ATE - Halter
				←	→ 06/12; Felgenreöße [Zoll]: 15; nur paarweise austauschen; ☐		24.3571-9782.5 240985	ATE - Halter
				←	→ 06/12; Felgenreöße [Zoll]: 17; ☐		24.3576-9945.5 241040	ATE - Halter
				←	→ 06/12; Felgenreöße [Zoll]: 17; ☐		24.3576-9946.5 241041	ATE - Halter
				→	→ 06/12; ☐		24.3387-7003.5 241101	ATE - Halter
				→	→ 06/12; ☐		24.3387-7004.5 241102	ATE - Halter
1.9 TiD 1.9 TTiD	88 - 110	09/04→02/15	←	→ 06/12; Felgenreöße [Zoll]: 16; ☐		24.3571-9779.5 241098	ATE - Halter	
	96 - 132	12/07→02/15	←	→ 06/12; Felgenreöße [Zoll]: 16; ☐		24.3571-9780.5 241099	ATE - Halter	
	←		→ 06/12; Felgenreöße [Zoll]: 15; nur paarweise austauschen; ☐		24.3571-9781.5 240984	ATE - Halter		
	←		→ 06/12; Felgenreöße [Zoll]: 15; nur paarweise austauschen; ☐		24.3571-9782.5 240985	ATE - Halter		
	←		→ 06/12; Felgenreöße [Zoll]: 17; ☐		24.3576-9945.5 241040	ATE - Halter		
	←		→ 06/12; Felgenreöße [Zoll]: 17; ☐		24.3576-9946.5 241041	ATE - Halter		
	→		→ 06/12; ☐		24.3387-7003.5 241101	ATE - Halter		
	→	→ 06/12; ☐		24.3387-7004.5 241102	ATE - Halter			
→								

	kw			 	! #					
SAAB - 9-3 Cabriolet (YS3F) 08/03→02/15										
 Bremssattel										
2.0	130 - 143	09/04→09/07	←	51046734→; Felgengröße [Zoll]: 16; <input type="checkbox"/>	24.3571-9779.5	241098	ATE - Halter			
			←	51046734→; Felgengröße [Zoll]: 16; <input type="checkbox"/>	24.3571-9780.5	241099	ATE - Halter			
			←	Felgengröße [Zoll]: 15; nur paarweise austauschen; <input type="checkbox"/>	24.3571-9781.5	240984	ATE - Halter			
			←	Felgengröße [Zoll]: 15; nur paarweise austauschen; <input type="checkbox"/>	24.3571-9782.5	240985	ATE - Halter			
			←	Felgengröße [Zoll]: 17; <input type="checkbox"/>	24.3576-9945.5	241040	ATE - Halter			
			←	Felgengröße [Zoll]: 17; <input type="checkbox"/>	24.3576-9946.5	241041	ATE - Halter			
			→	<input type="checkbox"/>	24.3387-7003.5	241101	ATE - Halter			
			→	<input type="checkbox"/>	24.3387-7004.5	241102	ATE - Halter			
2.0 t	120 - 162	01/11→02/15	←	51046734→; → 06/12; Felgengröße [Zoll]: 16; <input type="checkbox"/>	24.3571-9779.5	241098	ATE - Halter			
			←	51046734→; → 06/12; Felgengröße [Zoll]: 16; <input type="checkbox"/>	24.3571-9780.5	241099	ATE - Halter			
			←	→ 06/12; Felgengröße [Zoll]: 15; nur paarweise austauschen; <input type="checkbox"/>	24.3571-9781.5	240984	ATE - Halter			
			←	→ 06/12; Felgengröße [Zoll]: 15; nur paarweise austauschen; <input type="checkbox"/>	24.3571-9782.5	240985	ATE - Halter			
			←	→ 06/12; Felgengröße [Zoll]: 17; <input type="checkbox"/>	24.3576-9945.5	241040	ATE - Halter			
			←	→ 06/12; Felgengröße [Zoll]: 17; <input type="checkbox"/>	24.3576-9946.5	241041	ATE - Halter			
2.0 t	129	08/03→02/15	←	51046734→; → 06/12; Felgengröße [Zoll]: 16; <input type="checkbox"/>	24.3571-9779.5	241098	ATE - Halter			
			←	51046734→; → 06/12; Felgengröße [Zoll]: 16; <input type="checkbox"/>	24.3571-9780.5	241099	ATE - Halter			
			←	→ 06/12; Felgengröße [Zoll]: 15; nur paarweise austauschen; <input type="checkbox"/>	24.3571-9781.5	240984	ATE - Halter			
			←	→ 06/12; Felgengröße [Zoll]: 15; nur paarweise austauschen; <input type="checkbox"/>	24.3571-9782.5	240985	ATE - Halter			
			←	→ 06/12; Felgengröße [Zoll]: 17; <input type="checkbox"/>	24.3576-9945.5	241040	ATE - Halter			
			←	→ 06/12; Felgengröße [Zoll]: 17; <input type="checkbox"/>	24.3576-9946.5	241041	ATE - Halter			
			→	→ 06/12; <input type="checkbox"/>	24.3387-7003.5	241101	ATE - Halter			
			→	→ 06/12; <input type="checkbox"/>	24.3387-7004.5	241102	ATE - Halter			
			→	51049407→; → 06/12; <input type="checkbox"/>	24.3387-7005.5	241086	ATE - Halter			
			→	51049407→; → 06/12; <input type="checkbox"/>	24.3387-7006.5	241087	ATE - Halter			
2.0 t	154	08/03→02/15	←	→ 41022027; Bremsengröße: 16" plus; <input type="checkbox"/>	11.9606-9972.2	220590	ATE - Halter			
			←	51046734→; → 06/12; Felgengröße [Zoll]: 16; <input type="checkbox"/>	24.3571-9779.5	241098	ATE - Halter			
			←	51046734→; → 06/12; Felgengröße [Zoll]: 16; <input type="checkbox"/>	24.3571-9780.5	241099	ATE - Halter			
			←	→ 06/12; Felgengröße [Zoll]: 15; nur paarweise austauschen; <input type="checkbox"/>	24.3571-9781.5	240984	ATE - Halter			
			←	→ 06/12; Felgengröße [Zoll]: 15; nur paarweise austauschen; <input type="checkbox"/>	24.3571-9782.5	240985	ATE - Halter			
			←	→ 06/12; Felgengröße [Zoll]: 17; <input type="checkbox"/>	24.3576-9945.5	241040	ATE - Halter			
			←	→ 06/12; Felgengröße [Zoll]: 17; <input type="checkbox"/>	24.3576-9946.5	241041	ATE - Halter			
			→	51049407→; → 06/12; <input type="checkbox"/>	24.3387-7005.5	241086	ATE - Halter			
			→	51049407→; → 06/12; <input type="checkbox"/>	24.3387-7006.5	241087	ATE - Halter			
			2.0 t BioPower 2.0 T BioPower	147 145	06/07→02/15 06/07→02/15	←	51046734→; → 06/12; Felgengröße [Zoll]: 16; <input type="checkbox"/>	24.3571-9779.5	241098	ATE - Halter
←	51046734→; → 06/12; Felgengröße [Zoll]: 16; <input type="checkbox"/>	24.3571-9780.5				241099	ATE - Halter			
←	07/07→ 06/12; Felgengröße [Zoll]: 15; nur paarweise austauschen; <input type="checkbox"/>	24.3571-9781.5				240984	ATE - Halter			
←	07/07→ 06/12; Felgengröße [Zoll]: 15; nur paarweise austauschen; <input type="checkbox"/>	24.3571-9782.5				240985	ATE - Halter			
←	07/07→ 06/12; Felgengröße [Zoll]: 17; <input type="checkbox"/>	24.3576-9945.5				241040	ATE - Halter			
←	07/07→ 06/12; Felgengröße [Zoll]: 17; <input type="checkbox"/>	24.3576-9946.5				241041	ATE - Halter			
→	07/07→ 06/12; <input type="checkbox"/>	24.3387-7003.5				241101	ATE - Halter			
→	07/07→ 06/12; <input type="checkbox"/>	24.3387-7004.5				241102	ATE - Halter			
2.0 Turbo Performance	185	04/04→02/15				←	→ 06/12; Bremsengröße: 16" plus; <input type="checkbox"/>	11.9606-9972.2	220590	ATE - Halter
						←	51046734→; → 06/12; Felgengröße [Zoll]: 16; <input type="checkbox"/>	24.3571-9779.5	241098	ATE - Halter
			→							

	kw					! #			
SAAB - 9-3 Cabriolet (YS3F) 08/03→02/15									
 Bremssattel									
2.0 Turbo Performance	185	04/04→02/15	←	51046734→; → 06/12; Felgengröße [Zoll]: 16; 			24.3571-9780.5	241099	ATE - Halter
			←	→ 06/12; Felgengröße [Zoll]: 15; nur paarweise austauschen; 			24.3571-9781.5	240984	ATE - Halter
			←	→ 06/12; Felgengröße [Zoll]: 15; nur paarweise austauschen; 			24.3571-9782.5	240985	ATE - Halter
			←	→ 06/12; Felgengröße [Zoll]: 17; 			24.3576-9945.5	241040	ATE - Halter
			←	→ 06/12; Felgengröße [Zoll]: 17; 			24.3576-9946.5	241041	ATE - Halter
			→	51049407→; → 06/12; 			24.3387-7005.5	241086	ATE - Halter
			→	51049407→; → 06/12; 			24.3387-7006.5	241087	ATE - Halter
2.8 Turbo V6	169	02/06→02/15	←	06/08→ 06/12; Bremsengröße: 16" plus; 			11.9606-9972.2	220590	ATE - Halter
			←	06/08→ 06/12; Felgengröße [Zoll]: 17; 			24.3576-9945.5	241040	ATE - Halter
			←	06/08→ 06/12; Felgengröße [Zoll]: 17; 			24.3576-9946.5	241041	ATE - Halter
			→	06/08→ 06/12; 			24.3387-7005.5	241086	ATE - Halter
			→	06/08→ 06/12; 			24.3387-7006.5	241087	ATE - Halter
2.8 Turbo V6	184 - 206	02/06→02/15	←	→ 06/12; Bremsengröße: 16" plus; 			11.9606-9972.2	220590	ATE - Halter
			←	→ 06/12; Felgengröße [Zoll]: 17; 			24.3576-9945.5	241040	ATE - Halter
			←	→ 06/12; Felgengröße [Zoll]: 17; 			24.3576-9946.5	241041	ATE - Halter
			→	→ 06/12; 			24.3387-7005.5	241086	ATE - Halter
			→	→ 06/12; 			24.3387-7006.5	241087	ATE - Halter
Bremssattelachssatz									
1 8t 8t BioPower 1.8 i 2.0 2.0 t 2.0 t BioPower 2.0 Turbo Performance	110 110 110 90 130 - 143 120 - 162 120 - 162 185	08/03→02/15 08/03→02/15 01/07→02/15 01/04→02/15 09/04→09/07 08/03→02/15 01/07→02/15 04/04→02/15	←	→ 51046733; Felgengröße [Zoll]: 16	2		11.0530-0004.2	220933	ATE - Halter
			←	→ 51046733; Felgengröße [Zoll]: 16	2		11.0530-0004.2	220933	ATE - Halter
			←	41022028→ 51046733; Felgengröße [Zoll]: 16	2		11.0530-0004.2	220933	ATE - Halter
			←	07/07→; → 51046733; Felgengröße [Zoll]: 16	2		11.0530-0004.2	220933	ATE - Halter
			→	→ 51046733; Felgengröße [Zoll]: 16	2		11.0530-0004.2	220933	ATE - Halter
			→	→ 51046733; Felgengröße [Zoll]: 16	2		11.0530-0004.2	220933	ATE - Halter
			→	→ 51046733; Felgengröße [Zoll]: 16	2		11.0530-0004.2	220933	ATE - Halter
Halter, Bremssattel									
1 8t 8t BioPower 1.8 i 1.9 TiD 1.9 TTiD 2.0 t 2.0 t BioPower	110 110 110 90 88 - 110 96 - 132 129 120 - 162	08/03→02/15 08/03→02/15 01/07→02/15 01/04→02/15 09/04→02/15 12/07→02/15 08/03→02/15 01/07→02/15	→	→ 06/12			11.8170-0633.1	260117	ATE
			→	→ 06/12			11.8170-0633.1	260117	ATE
			→	→ 06/12			11.8170-0633.1	260117	ATE
			→	→ 06/12			11.8170-0633.1	260117	ATE
			→	→ 06/12			11.8170-0633.1	260117	ATE
			→	→ 06/12			11.8170-0633.1	260117	ATE
			→	→ 06/12			11.8170-0633.1	260117	ATE
2.0 2.0 t BioPower 2.0 T BioPower	130 - 143 147 145	09/04→09/07 06/07→02/15 06/07→02/15	→				11.8170-0633.1	260117	ATE
			→	07/07→ 06/12			11.8170-0633.1	260117	ATE
Feder, Bremssattel									
1 8t 8t BioPower 2.0 t BioPower	110 110 110 120 - 162	08/03→02/15 08/03→02/15 01/07→02/15 01/07→02/15	→	→ 06/12	2		11.8116-0410.2	390589	ATE
			←	51046734→; → 06/12	2		11.8116-0356.1	390586	ATE
			←	→ 06/12; Felgengröße [Zoll]: 15; GG	2		11.8116-0356.1	390586	ATE
			→	→ 06/12	2		11.8116-0340.1	390595	ATE
			→	→ 06/12	2		11.8116-0340.1	390595	ATE
1.8 i	90	01/04→02/15	→	→ 06/12	2		11.8116-0410.2	390589	ATE
			←	→ 06/12; Felgengröße [Zoll]: 15	2		11.8116-0356.1	390586	ATE
			←	51046734→; → 06/12	2		11.8116-0356.1	390586	ATE
			→	→ 06/12	2		11.8116-0340.1	390595	ATE
1.9 TiD →	88	09/04→02/15		→ 06/12	2		11.8116-0410.2	390589	ATE



	kw			 	! #		
SAAB - 9-3 Cabriolet (YS3F) 08/03→02/15							
Feder, Bremssattel							
1.9 TiD	88	09/04→02/15	←	→ 06/12; Felgenreöße [Zoll]: 15	2	11.8116-0356.1 390586	ATE
			←	→ 06/12	2	11.8116-0356.1 390586	ATE
			→	→ 06/12	2	11.8116-0340.1 390595	ATE
1.9 TiD 1.9 TTiD	110 96 - 132	01/06→02/15 12/07→02/15	→	→ 06/12	2	11.8116-0410.2 390589	ATE
			←	→ 06/12	2	11.8116-0356.1 390586	ATE
			←	→ 06/12; Felgenreöße [Zoll]: 15; GG	2	11.8116-0356.1 390586	ATE
			→	→ 06/12	2	11.8116-0340.1 390595	ATE
2.0	130 - 143	09/04→09/07	→		2	11.8116-0410.2 390589	ATE
			←	51046734→	2	11.8116-0356.1 390586	ATE
			←	Felgenreöße [Zoll]: 15; GG	2	11.8116-0356.1 390586	ATE
			→		2	11.8116-0340.1 390595	ATE
2.0 t	120 - 162	01/11→02/15	→	→ 06/12	2	11.8116-0410.2 390589	ATE
			←	51046734→; → 06/12	2	11.8116-0356.1 390586	ATE
			←	→ 06/12; Felgenreöße [Zoll]: 15; GG	2	11.8116-0356.1 390586	ATE
2.0 t	129	08/03→02/15	→	→ 06/12	2	11.8116-0410.2 390589	ATE
			←	→ 06/12; Felgenreöße [Zoll]: 15	2	11.8116-0356.1 390586	ATE
			←	→ 06/12; Felgenreöße [Zoll]: 15; GG	2	11.8116-0356.1 390586	ATE
			←	51046734→; → 06/12	2	11.8116-0356.1 390586	ATE
			→	51049407→; → 06/12	2	11.8116-0340.1 390595	ATE
			→	→ 06/12	2	11.8116-0340.1 390595	ATE
			→	→ 51049406	2	11.8116-0340.1 390595	ATE
2.0 t	154	08/03→02/15	→	→ 06/12	2	11.8116-0410.2 390589	ATE
			←	→ 41022027	2	11.8116-0345.2 390596	ATE
			←	51046734→; → 06/12	2	11.8116-0356.1 390586	ATE
			←	→ 06/12; Felgenreöße [Zoll]: 15; GG	2	11.8116-0356.1 390586	ATE
			→	→ 51049406	2	11.8116-0340.1 390595	ATE
			→	51049407→; → 06/12	2	11.8116-0340.1 390595	ATE
2.0 t BioPower 2.0 T BioPower	147 145	06/07→02/15 06/07→02/15	→	07/07→ 06/12	2	11.8116-0410.2 390589	ATE
			←	51046734→; → 06/12	2	11.8116-0356.1 390586	ATE
			←	07/07→ 06/12; Felgenreöße [Zoll]: 15; GG	2	11.8116-0356.1 390586	ATE
			→	07/07→ 06/12	2	11.8116-0340.1 390595	ATE
2.0 Turbo Performance	185	04/04→02/15	→	→ 06/12	2	11.8116-0410.2 390589	ATE
			←	→ 06/12	2	11.8116-0345.2 390596	ATE
			←	51046734→; → 06/12	2	11.8116-0356.1 390586	ATE
			←	→ 06/12; Felgenreöße [Zoll]: 15; GG	2	11.8116-0356.1 390586	ATE
			→	51049407→; → 06/12	2	11.8116-0340.1 390595	ATE
			→	→ 51049406	2	11.8116-0340.1 390595	ATE
2.8 Turbo V6	169	02/06→02/15	→	06/08→ 06/12	2	11.8116-0410.2 390589	ATE
			←	06/08→ 06/12	2	11.8116-0345.2 390596	ATE
			→	06/08→ 06/12	2	11.8116-0340.1 390595	ATE
2.8 Turbo V6	184 - 206	02/06→02/15	→	→ 06/12	2	11.8116-0410.2 390589	ATE
			←	→ 06/12	2	11.8116-0345.2 390596	ATE
			→	→ 06/12	2	11.8116-0340.1 390595	ATE
Führungshülzensatz, Bremssattel							
1 8t	110 110	08/03→02/15 08/03→02/15	←	→ 51046733		11.0101-5407.2 260011	ATE
			←	51046734→; → 06/12		11.0101-5407.2 260011	ATE
			←	→ 06/12; Felgenreöße [Zoll]: 15		11.0101-5407.2 260011	ATE
1.8 i 2.0 t BioPower	90 120 - 162	01/04→02/15 01/07→02/15	←	→ 06/12		11.0101-5407.2 260011	ATE
			→	→ 06/12		11.0101-5407.2 260011	ATE
1.9 TiD 1.9 TTiD	88 - 110 96 - 132	09/04→02/15 12/07→02/15	←	→ 06/12; Felgenreöße [Zoll]: 15		11.0101-5407.2 260011	ATE
			←	→ 06/12		11.0101-5407.2 260011	ATE
			→	→ 06/12		11.0101-5407.2 260011	ATE
2.0	130 - 143	09/04→09/07	←			11.0101-5407.2 260011	ATE
→							

	kw			 	! #		
SAAB - 9-3 Cabriolet (YS3F) 08/03→02/15							
Führungshülzensatz, Bremsattel							
2.0	130 - 143	09/04→09/07	←	51046734→		11.0101-5407.2 260011	ATE
			←	Felgenreöße [Zoll]: 15		11.0101-5407.2 260011	ATE
			←	→ 51046733		11.0101-5407.2 260011	ATE
			→			11.0101-5407.2 260011	ATE
2.0 t	120 - 162	01/11→02/15	←	→ 51046733		11.0101-5407.2 260011	ATE
			←	51046734→; → 06/12		11.0101-5407.2 260011	ATE
			←	→ 06/12		11.0101-5407.2 260011	ATE
			←	→ 06/12; Felgenreöße [Zoll]: 15		11.0101-5407.2 260011	ATE
2.0 t	129	08/03→02/15	←	→ 51046733		11.0101-5407.2 260011	ATE
			←	51046734→; → 06/12		11.0101-5407.2 260011	ATE
			←	→ 06/12		11.0101-5407.2 260011	ATE
			←	→ 06/12; Felgenreöße [Zoll]: 15		11.0101-5407.2 260011	ATE
			→	51049407→; → 06/12		11.0101-5407.2 260011	ATE
			→	→ 51049406		11.0101-5407.2 260011	ATE
			→	→ 06/12		11.0101-5407.2 260011	ATE
2.0 t	154	08/03→02/15	←	→ 51046733		11.0101-5407.2 260011	ATE
			←	→ 41022027		11.0101-5407.2 260011	ATE
			←	51046734→; → 06/12		11.0101-5407.2 260011	ATE
			←	→ 06/12; Felgenreöße [Zoll]: 15		11.0101-5407.2 260011	ATE
			←	→ 06/12		11.0101-5407.2 260011	ATE
			←	41022028→ 51046733		11.0101-5407.2 260011	ATE
			→	51049407→; → 06/12		11.0101-5407.2 260011	ATE
			→	→ 51049406		11.0101-5407.2 260011	ATE
2.0 t BioPower 2.0 T BioPower	147 145	06/07→02/15 06/07→02/15	←	07/07→; → 51046733		11.0101-5407.2 260011	ATE
			←	51046734→; → 06/12		11.0101-5407.2 260011	ATE
			←	07/07→ 06/12; Felgenreöße [Zoll]: 15		11.0101-5407.2 260011	ATE
			←	07/07→ 06/12		11.0101-5407.2 260011	ATE
			→	07/07→ 06/12		11.0101-5407.2 260011	ATE
2.0 Turbo Performance	185	04/04→02/15	←	→ 51046733		11.0101-5407.2 260011	ATE
			←	51046734→; → 06/12		11.0101-5407.2 260011	ATE
			←	→ 06/12		11.0101-5407.2 260011	ATE
			←	→ 06/12; Felgenreöße [Zoll]: 15		11.0101-5407.2 260011	ATE
			→	51049407→; → 06/12		11.0101-5407.2 260011	ATE
			→	→ 51049406		11.0101-5407.2 260011	ATE
2.8 Turbo V6	169	02/06→02/15	←	06/08→ 06/12		11.0101-5407.2 260011	ATE
			→	06/08→ 06/12		11.0101-5407.2 260011	ATE
2.8 Turbo V6	184 - 206	02/06→02/15	←	→ 06/12		11.0101-5407.2 260011	ATE
			→	→ 06/12		11.0101-5407.2 260011	ATE
Führungsbolzen, Bremsattel							
1	110	08/03→02/15		→ 06/12	2	11.8171-0008.1 990049	ATE
8t	110	08/03→02/15		→ 06/12; Felgenreöße [Zoll]: 15	2	11.8171-0008.1 990049	ATE
8t BioPower	110	01/07→02/15					
1.8 i	90	01/04→02/15		→ 51046733	2	11.8171-0008.1 990049	ATE
2.0 t	120 - 162	01/11→02/15		51046734→; → 06/12	2	11.8171-0008.1 990049	ATE
2.0 t BioPower	120 - 162	01/07→02/15					
1.9 TiD	88 - 110	09/04→02/15		→ 06/12; Felgenreöße [Zoll]: 15	2	11.8171-0008.1 990049	ATE
1.9 TTiD	96 - 132	12/07→02/15		→ 06/12	2	11.8171-0008.1 990049	ATE
2.0	130 - 143	09/04→09/07			2	11.8171-0008.1 990049	ATE
				Felgenreöße [Zoll]: 15	2	11.8171-0008.1 990049	ATE
				→ 51046733	2	11.8171-0008.1 990049	ATE
				51046734→	2	11.8171-0008.1 990049	ATE
2.0 t	129	08/03→02/15		51046734→; → 06/12	2	11.8171-0008.1 990049	ATE
2.0 Turbo Performance	185	04/04→02/15		→ 06/12	2	11.8171-0008.1 990049	ATE
→							

SAAB - 9-3 Cabriolet (YS3F) 08/03→02/15

Führungsbolzen, Bremsattel

2.0 t 2.0 Turbo Performance	129	08/03→02/15		→ 06/12; Felgenreöße [Zoll]: 15	2	11.8171-0008.1	990049	ATE
	185	04/04→02/15		→ 51049406	2	11.8171-0008.1	990049	ATE
				→ 51046733	2	11.8171-0008.1	990049	ATE
				51049407→; → 06/12	2	11.8171-0008.1	990049	ATE
2.0 t	154	08/03→02/15		51046734→; → 06/12	2	11.8171-0008.1	990049	ATE
				51049407→; → 06/12	2	11.8171-0008.1	990049	ATE
				→ 06/12; Felgenreöße [Zoll]: 15	2	11.8171-0008.1	990049	ATE
				→ 06/12	2	11.8171-0008.1	990049	ATE
				→ 51049406	2	11.8171-0008.1	990049	ATE
				41022028→ 51046733	2	11.8171-0008.1	990049	ATE
				→ 51046733	2	11.8171-0008.1	990049	ATE
	→ 41022027	2	11.8171-0008.1	990049	ATE			
2.0 t BioPower 2.0 T BioPower	147	06/07→02/15		07/07→ 06/12	2	11.8171-0008.1	990049	ATE
	145	06/07→02/15		07/07→ 06/12; Felgenreöße [Zoll]: 15	2	11.8171-0008.1	990049	ATE
				51046734→; → 06/12	2	11.8171-0008.1	990049	ATE
				07/07→; → 51046733	2	11.8171-0008.1	990049	ATE
2.8 Turbo V6	169	02/06→02/15		06/08→ 06/12	2	11.8171-0008.1	990049	ATE
2.8 Turbo V6	184 - 206	02/06→02/15		→ 06/12	2	11.8171-0008.1	990049	ATE







Bremsschlauch

1 8t	110	08/03→02/15	←	→ 06/12	2	83.7807-0412.3	331098	L= 412
	110	08/03→02/15						
8t BioPower	110	01/07→02/15	→	→ 06/12	2	24.5259-0315.3	330882	L= 315
1.8 i	90	01/04→02/15						
1.9 TiD	88 - 110	09/04→02/15						
1.9 TTiD	96 - 132	12/07→02/15						
2.0 t	120 - 162	08/03→02/15						
2.0 t BioPower	120 - 162	01/07→02/15						
2.0 Turbo Performance	185	04/04→02/15						
2.8 Turbo V6	184 - 206	02/06→02/15						
2.0	130 - 143	09/04→09/07	←		2	83.7807-0412.3	331098	L= 412
			→		2	24.5259-0315.3	330882	L= 315
2.0 t BioPower	147	06/07→02/15	←	07/07→ 06/12	2	83.7807-0412.3	331098	L= 412
2.0 T BioPower	145	06/07→02/15	→	07/07→ 06/12	2	24.5259-0315.3	330882	L= 315
2.8 Turbo V6	169	02/06→02/15	←	06/08→ 06/12	2	83.7807-0412.3	331098	L= 412
			→	06/08→ 06/12	2	24.5259-0315.3	330882	L= 315







SAAB - 9-3 Kombi (E50) 03/05→02/15







Bremssattel





























1.8 i	90	03/05→02/15	←	→ 06/12; Felgenreöße [Zoll]: 15; nur		24.3571-9781.5	240984	ATE - Halter	
	110	03/05→02/15		paarweise austauschen; ☐					
1.8t 2.0	110	03/05→02/15	←	→ 06/12; Felgenreöße [Zoll]: 15; nur		24.3571-9782.5	240985	ATE - Halter	
1.9 TiD	88 - 110	03/05→02/15		paarweise austauschen; ☐					
2.0 t	110 -	03/05→02/15	←	→ 06/12; Felgenreöße [Zoll]: 17; ☐		24.3576-9945.5	241040	ATE - Halter	
	129		←	→ 06/12; Felgenreöße [Zoll]: 17; ☐		24.3576-9946.5	241041	ATE - Halter	
2.0 T16	143	04/06→02/15							
2.0 t BioPower	110 - 162	01/07→02/15	→	→ 06/12; ☐		24.3387-7003.5	241101	ATE - Halter	
2.0 t Bio Power	147	02/09→02/15	→	→ 06/12; ☐		24.3387-7004.5	241102	ATE - Halter	
2.0 t BioPower XWD	120 - 162	01/07→02/15							
2.0 t Bio Power XWD	154	06/08→02/15							
2.0 t XWD	120 - 162	01/07→02/15							
1.9 TTiD	96 - 132	12/07→02/15	←	→ 06/12; Bremsengröße: 16" plus; ☐		11.9606-9972.2	220590	ATE - Halter	
			←	→ 06/12; Felgenreöße [Zoll]: 15; nur		24.3571-9781.5	240984	ATE - Halter	
				paarweise austauschen; ☐					
			←	→ 06/12; Felgenreöße [Zoll]: 15; nur		24.3571-9782.5	240985	ATE - Halter	
				paarweise austauschen; ☐					
			←	→ 06/12; Felgenreöße [Zoll]: 17; ☐		24.3576-9945.5	241040	ATE - Halter	
←	→ 06/12; Felgenreöße [Zoll]: 17; ☐		24.3576-9946.5	241041	ATE - Halter				
→	→ 06/12; ☐		24.3387-7003.5	241101	ATE - Halter				





































	kw			 	! #		
SAAB - 9-3 Kombi (E50) 03/05→02/15							
Bremssattel							
1.9 TTiD	96 - 132	12/07→02/15	➔	→ 06/12; ☐		24.3387-7004.5 241102	ATE - Halter
2.0 t	147 - 177	02/09→02/15	➔	→ 06/12; Bremsengröße: 16" plus; ☐		11.9606-9972.2 220590	ATE - Halter
2.0 t XWD	177	05/09→02/15	➔	→ 06/12; Felgenreöße [Zoll]: 15; nur paarweise austauschen; ☐		24.3571-9781.5 240984	ATE - Halter
			➔	→ 06/12; Felgenreöße [Zoll]: 15; nur paarweise austauschen; ☐		24.3571-9782.5 240985	ATE - Halter
			➔	→ 06/12; Felgenreöße [Zoll]: 17; ☐		24.3576-9945.5 241040	ATE - Halter
			➔	→ 06/12; Felgenreöße [Zoll]: 17; ☐		24.3576-9946.5 241041	ATE - Halter
			➔	93171501→; → 06/12; ☐		24.3387-7005.5 241086	ATE - Halter
			➔	93171501→; → 06/12; ☐		24.3387-7006.5 241087	ATE - Halter
2.0 t 2.8 Turbo V6	154 - 169 - 184	03/05→02/15 03/05→02/15	➔	01/06→ 06/12; Bremsengröße: 16" plus; ☐		11.9606-9972.2 220590	ATE - Halter
			➔	→ 12/05; Felgenreöße [Zoll]: 16; ☐		24.3571-9779.5 241098	ATE - Halter
			➔	→ 12/05; Felgenreöße [Zoll]: 16; ☐		24.3571-9780.5 241099	ATE - Halter
			➔	93171501→; → 06/12; ☐		24.3387-7005.5 241086	ATE - Halter
			➔	93171501→; → 06/12; ☐		24.3387-7006.5 241087	ATE - Halter
2.0 t XWD	154	06/08→02/15	➔	07/08→ 06/12; Bremsengröße: 16" plus; ☐		11.9606-9972.2 220590	ATE - Halter
			➔	→ 06/12; Felgenreöße [Zoll]: 15; nur paarweise austauschen; ☐		24.3571-9781.5 240984	ATE - Halter
			➔	→ 06/12; Felgenreöße [Zoll]: 15; nur paarweise austauschen; ☐		24.3571-9782.5 240985	ATE - Halter
			➔	→ 06/12; Felgenreöße [Zoll]: 17; ☐		24.3576-9945.5 241040	ATE - Halter
			➔	→ 06/12; Felgenreöße [Zoll]: 17; ☐		24.3576-9946.5 241041	ATE - Halter
			➔	93171501→; → 06/12; ☐		24.3387-7005.5 241086	ATE - Halter
			➔	93171501→; → 06/12; ☐		24.3387-7006.5 241087	ATE - Halter
2.8 Turbo V6	188 - 203	12/07→02/15	➔	→ 06/12; Bremsengröße: 16" plus; ☐		11.9606-9972.2 220590	ATE - Halter
			➔	93171501→; → 06/12; ☐		24.3387-7005.5 241086	ATE - Halter
			➔	93171501→; → 06/12; ☐		24.3387-7006.5 241087	ATE - Halter
2.8 Turbo V6 2.8 Turbo V6 XWD	206 - 206	05/08→12/10 05/08→12/11	➔	Bremsengröße: 16" plus; ☐		11.9606-9972.2 220590	ATE - Halter
			➔	93171501→; ☐		24.3387-7005.5 241086	ATE - Halter
			➔	93171501→; ☐		24.3387-7006.5 241087	ATE - Halter
Halter, Bremssattel							
1.8 i	90	03/05→02/15	➔	→ 06/12		11.8170-0633.1 260117	ATE
1.8 t	110	03/05→02/15					
1.8t 2.0	110	03/05→02/15					
1.9 TiD	88 - 110	03/05→02/15					
1.9 TTiD	96 - 132	12/07→02/15					
2.0 t	110 - 129	03/05→02/15					
2.0 T16	143	04/06→02/15					
2.0 t BioPower	110 - 162	01/07→02/15					
2.0 t Bio Power	147	02/09→02/15					
2.0 t BioPower XWD	120 - 162	01/07→02/15					
2.0 t Bio Power XWD	154	06/08→02/15					
2.0 t XWD	120 - 162	01/07→02/15					
Feder, Bremssattel							
1.8 i	90	03/05→02/15	➔	→ 06/12; Felgenreöße [Zoll]: 15	2	11.8116-0356.1 390586	ATE
1.8 t	110	03/05→02/15					
1.8t 2.0	110	03/05→02/15	➔	→ 06/12	2	11.8116-0410.2 390589	ATE
1.9 TiD	88 - 110	03/05→02/15	➔	→ 06/12	2	11.8116-0340.1 390595	ATE
2.0 t	110 - 129	03/05→02/15					
2.0 T16	143	04/06→02/15					
2.0 t BioPower	110 - 145	01/07→02/15					
2.0 t Bio Power	147	02/09→02/15					
2.0 t BioPower XWD	120 - 162	01/07→02/15					
2.0 t Bio Power XWD	154	06/08→02/15					









	kw			 	! #		
SAAB - 9-3 Kombi (E50) 03/05→02/15							
Feder, Bremssattel							
2.0 t XWD	120 - 162	01/07→02/15	←	→ 06/12; Felgengröße [Zoll]: 15	2	11.8116-0356.1 390586	ATE
			←	→ 06/12	2	11.8116-0410.2 390589	ATE
			→	→ 06/12	2	11.8116-0340.1 390595	ATE
1.9 TTiD	96 - 132	12/07→02/15	←	→ 06/12	2	11.8116-0345.2 390596	ATE
			←	→ 06/12; Felgengröße [Zoll]: 15	2	11.8116-0410.2 390589	ATE
			→	→ 06/12	2	11.8116-0340.1 390595	ATE
2.0 t	147 - 177	02/09→02/15	←	→ 06/12	2	11.8116-0345.2 390596	ATE
2.0 t XWD	177	05/09→02/15	→	93171501→; → 06/12	2	11.8116-0340.1 390595	ATE
2.8 Turbo V6	188 - 203	12/07→02/15	→	→ 93171500	2	11.8116-0340.1 390595	ATE
2.0 t	154	03/05→02/15	←	01/06→ 06/12	2	11.8116-0345.2 390596	ATE
2.8 Turbo V6	169 - 184	03/05→02/15	←	→ 12/05	2	11.8116-0356.1 390586	ATE
			→	93171501→; → 06/12	2	11.8116-0340.1 390595	ATE
			→	→ 93171500	2	11.8116-0340.1 390595	ATE
2.0 t BioPower	162	01/11→02/15	←	→ 06/12; Felgengröße [Zoll]: 15	2	11.8116-0356.1 390586	ATE
			→	→ 06/12	2	11.8116-0340.1 390595	ATE
2.0 t XWD	154	06/08→02/15	←	07/08→ 06/12	2	11.8116-0345.2 390596	ATE
			→	93171501→; → 06/12	2	11.8116-0340.1 390595	ATE
			→	07/08→; → 93171500	2	11.8116-0340.1 390595	ATE
2.8 Turbo V6	206	05/08→12/10	←		2	11.8116-0345.2 390596	ATE
2.8 Turbo V6 XWD	206	05/08→12/11	→	93171501→	2	11.8116-0340.1 390595	ATE
			→	→ 93171500	2	11.8116-0340.1 390595	ATE
Führungshülzensatz, Bremssattel							
1.8 i	90	03/05→02/15	←	→ 06/12; Felgengröße [Zoll]: 15		11.0101-5407.2 260011	ATE
1.8 t	110	03/05→02/15	←	→ 06/12		11.0101-5407.2 260011	ATE
1.8t 2.0	110	03/05→02/15	←	→ 06/12		11.0101-5407.2 260011	ATE
1.9 TiD	88 - 110	03/05→02/15	→	→ 06/12		11.0101-5407.2 260011	ATE
1.9 TTiD	96 - 132	12/07→02/15					
2.0 t	110 - 129	03/05→02/15					
2.0 T16	143	04/06→02/15					
2.0 t BioPower	110 - 145	01/07→02/15					
2.0 t Bio Power	147	02/09→02/15					
2.0 t BioPower XWD	120 - 162	01/07→02/15					
2.0 t Bio Power XWD	154	06/08→02/15					
2.0 t XWD	120 - 162	01/07→02/15					
2.0 t	147 - 177	02/09→02/15	←	→ 06/12		11.0101-5407.2 260011	ATE
2.0 t XWD	177	05/09→02/15	→	93171501→; → 06/12		11.0101-5407.2 260011	ATE
2.8 Turbo V6	188 - 203	12/07→02/15	→	→ 93171500		11.0101-5407.2 260011	ATE
2.0 t	154	03/05→02/15	←	→ 12/05		11.0101-5407.2 260011	ATE
2.8 Turbo V6	169 - 184	03/05→02/15	←	01/06→ 06/12		11.0101-5407.2 260011	ATE
			→	→ 93171500		11.0101-5407.2 260011	ATE
			→	93171501→; → 06/12		11.0101-5407.2 260011	ATE
2.0 t BioPower	162	01/11→02/15	←	→ 06/12; Felgengröße [Zoll]: 15		11.0101-5407.2 260011	ATE
			→	→ 06/12		11.0101-5407.2 260011	ATE
2.0 t XWD	154	06/08→02/15	←	07/08→ 06/12		11.0101-5407.2 260011	ATE
			→	93171501→; → 06/12		11.0101-5407.2 260011	ATE
			→	07/08→; → 93171500		11.0101-5407.2 260011	ATE
2.8 Turbo V6	206	05/08→12/10	←			11.0101-5407.2 260011	ATE
2.8 Turbo V6 XWD	206	05/08→12/11	→	93171501→		11.0101-5407.2 260011	ATE
			→	→ 93171500		11.0101-5407.2 260011	ATE
Führungsbolzen, Bremssattel							
1.8 i	90	03/05→02/15		→ 06/12	2	11.8171-0008.1 990049	ATE
1.8 t	110	03/05→02/15					
→							

	kw			 	! #		
SAAB - 9-3 Kombi (E50) 03/05→02/15							
Führungsbolzen, Bremsattel							
1.8t 2.0 1.9 TiD	110 88 - 110	03/05→02/15 03/05→02/15	←	→ 06/12; Felgenreöße [Zoll]: 15	2	11.8171-0008.1 990049	ATE
			→	→ 06/12	2	11.8171-0008.1 990049	ATE
2.0 t	110 - 129	03/05→02/15					
2.0 T16 2.0 t BioPower	143 110 - 145	04/06→02/15 01/07→02/15					
2.0 t Bio Power 2.0 t BioPower XWD	147 120 - 162	02/09→02/15 01/07→02/15					
2.0 t Bio Power XWD 2.0 t XWD	154 120 - 162	06/08→02/15 01/07→02/15					
1.9 TTiD	96 - 132	12/07→02/15		→ 06/12	2	11.8171-0008.1 990049	ATE
			←	→ 06/12; Felgenreöße [Zoll]: 15	2	11.8171-0008.1 990049	ATE
			←	→ 06/12	2	11.8171-0008.1 990049	ATE
			→	→ 06/12	2	11.8171-0008.1 990049	ATE
2.0 t	147 - 177	02/09→02/15	←	→ 06/12	2	11.8171-0008.1 990049	ATE
2.0 t XWD 2.8 Turbo V6	177 188 - 203	05/09→02/15 12/07→02/15	→	93171501→; → 06/12	2	11.8171-0008.1 990049	ATE
			→	→ 93171500	2	11.8171-0008.1 990049	ATE
2.0 t 2.8 Turbo V6	154 169 - 184	03/05→02/15 03/05→02/15	←	→ 12/05	2	11.8171-0008.1 990049	ATE
			←	01/06→ 06/12	2	11.8171-0008.1 990049	ATE
			→	→ 93171500	2	11.8171-0008.1 990049	ATE
			→	93171501→; → 06/12	2	11.8171-0008.1 990049	ATE
2.0 t BioPower	162	01/11→02/15	←	→ 06/12; Felgenreöße [Zoll]: 15	2	11.8171-0008.1 990049	ATE
			→	→ 06/12	2	11.8171-0008.1 990049	ATE
2.0 t XWD	154	06/08→02/15	←	07/08→ 06/12	2	11.8171-0008.1 990049	ATE
			→	93171501→; → 06/12	2	11.8171-0008.1 990049	ATE
			→	07/08→; → 93171500	2	11.8171-0008.1 990049	ATE
2.8 Turbo V6 2.8 Turbo V6 XWD	206 206	05/08→12/10 05/08→12/11	←		2	11.8171-0008.1 990049	ATE
			→	93171501→	2	11.8171-0008.1 990049	ATE
			→	→ 93171500	2	11.8171-0008.1 990049	ATE
Bremsschlauch							
1.8 i 1.8 t 1.8t 2.0 1.9 TiD	90 110 110 88 - 110	03/05→02/15 03/05→02/15 03/05→02/15	←	→ 06/12	2	83.7807-0412.3 331098	L= 412
			→	→ 06/12	2	24.5259-0315.3 330882	L= 315
1.9 TTiD	96 - 132	12/07→02/15					
2.0 t	110 - 177	03/05→02/15					
2.0 T16 2.0 t BioPower	143 110 - 162	04/06→02/15 01/07→02/15					
2.0 t Bio Power 2.0 t BioPower XWD	147 120 - 162	02/09→02/15 01/07→02/15					
2.0 t Bio Power XWD 2.0 t XWD	154 120 - 177	06/08→02/15 01/07→02/15					
2.8 Turbo V6	169 - 203	03/05→02/15					
2.0 t XWD	154	06/08→02/15	←	07/08→ 06/12	2	83.7807-0412.3 331098	L= 412
			→	07/08→ 06/12	2	24.5259-0315.3 330882	L= 315
2.8 Turbo V6 2.8 Turbo V6 XWD	206 206	05/08→12/10 05/08→12/11	←		2	83.7807-0412.3 331098	L= 412
			→		2	24.5259-0315.3 330882	L= 315
SAAB - 9-3X (YS3) 02/09→02/15							
Bremssattel							
1.9 TTiD AWD 2.0 t BioPower XWD 2.0 t XWD	132 154 154	02/09→12/12 02/09→12/12 02/09→02/15	←	03/09→ 06/12; Bremsengröße: 16" plus; ☐		11.9606-9972.2 220590	ATE - Halter
			←	03/09→ 06/12; Felgenreöße [Zoll]: 16; ☐		24.3571-9779.5 241098	ATE - Halter
			←	03/09→ 06/12; Felgenreöße [Zoll]: 16; ☐		24.3571-9780.5 241099	ATE - Halter
→							







	kw			 	! #			
SAAB - 9-3X (YS3) 02/09→02/15								
 Bremssattel								
1.9 TTiD AWD 2.0 t BioPower XWD 2.0 t XWD	132	02/09→12/12	←	03/09→ 06/12; Felgenreöße [Zoll]: 15; nur paarweise austauschen; 		24.3571-9781.5	240984	ATE - Halter
	154	02/09→12/12	←	03/09→ 06/12; Felgenreöße [Zoll]: 15; nur paarweise austauschen; 		24.3571-9782.5	240985	ATE - Halter
	154	02/09→02/15	←	03/09→ 06/12; Felgenreöße [Zoll]: 17; 		24.3576-9945.5	241040	ATE - Halter
			←	03/09→ 06/12; Felgenreöße [Zoll]: 17; 		24.3576-9946.5	241041	ATE - Halter
			→	03/09→ 06/12; Felgenreöße [Zoll]: 15; 		24.3387-7003.5	241101	ATE - Halter
			→	03/09→ 06/12; Felgenreöße [Zoll]: 15; 		24.3387-7004.5	241102	ATE - Halter
			→	03/09→ 06/12; Felgenreöße [Zoll]: 16; 		24.3387-7005.5	241086	ATE - Halter
			→	03/09→ 06/12; nicht für Felgenreöße [Zoll]: 15; 		24.3387-7006.5	241087	ATE - Halter
2.0 T16 XWD 2.0 t BioPower XWD	162	01/11→02/15	←	→ 06/12; Bremsengröße: 16" plus; 		11.9606-9972.2	220590	ATE - Halter
	162	01/11→12/12	←	→ 06/12; Felgenreöße [Zoll]: 16; 		24.3571-9779.5	241098	ATE - Halter
			←	→ 06/12; Felgenreöße [Zoll]: 16; 		24.3571-9780.5	241099	ATE - Halter
			←	→ 06/12; Felgenreöße [Zoll]: 15; nur paarweise austauschen; 		24.3571-9781.5	240984	ATE - Halter
			←	→ 06/12; Felgenreöße [Zoll]: 15; nur paarweise austauschen; 		24.3571-9782.5	240985	ATE - Halter
			←	→ 06/12; Felgenreöße [Zoll]: 17; 		24.3576-9945.5	241040	ATE - Halter
			←	→ 06/12; Felgenreöße [Zoll]: 17; 		24.3576-9946.5	241041	ATE - Halter
			→	→ 06/12; Felgenreöße [Zoll]: 15; 		24.3387-7003.5	241101	ATE - Halter
			→	→ 06/12; Felgenreöße [Zoll]: 15; 		24.3387-7004.5	241102	ATE - Halter
			→	→ 06/12; Felgenreöße [Zoll]: 16; 		24.3387-7005.5	241086	ATE - Halter
			→	→ 06/12; nicht für Felgenreöße [Zoll]: 15; 		24.3387-7006.5	241087	ATE - Halter
	Halter, Bremssattel							
1.9 TTiD AWD 2.0 t BioPower XWD 2.0 t XWD	132	02/09→12/12	→	03/09→ 06/12; Felgenreöße [Zoll]: 15		11.8170-0633.1	260117	ATE
	154	02/09→12/12						
	154	02/09→02/15						
2.0 T16 XWD 2.0 t BioPower XWD	162	01/11→02/15 01/11→12/12	→	→ 06/12; Felgenreöße [Zoll]: 15		11.8170-0633.1	260117	ATE
Feder, Bremssattel								
1.9 TTiD AWD 2.0 t BioPower XWD 2.0 t XWD	132	02/09→12/12		03/09→ 06/12	2	11.8116-0340.1	390595	ATE
	154	02/09→12/12				11.8116-0345.2	390596	ATE
	154	02/09→02/15				11.8116-0410.2	390589	ATE
			←	03/09→ 06/12	2	11.8116-0356.1	390586	ATE
			←	03/09→ 06/12; Felgenreöße [Zoll]: 15; GG	2	11.8116-0356.1	390586	ATE
2.0 T16 XWD 2.0 t BioPower XWD	162	01/11→02/15		→ 06/12	2	11.8116-0340.1	390595	ATE
	162	01/11→12/12				11.8116-0345.2	390596	ATE
						11.8116-0410.2	390589	ATE
			←	→ 06/12; Felgenreöße [Zoll]: 15	2	11.8116-0356.1	390586	ATE
			←	→ 06/12	2	11.8116-0356.1	390586	ATE
Führungshülzensatz, Bremssattel								
1.9 TTiD AWD 2.0 t BioPower XWD 2.0 t XWD	132	02/09→12/12	←	03/09→ 06/12; Felgenreöße [Zoll]: 15		11.0101-5407.2	260011	ATE
	154	02/09→12/12	←	03/09→ 06/12		11.0101-5407.2	260011	ATE
	154	02/09→02/15	→	03/09→ 06/12		11.0101-5407.2	260011	ATE
2.0 T16 XWD 2.0 t BioPower XWD	162	01/11→02/15	←	→ 06/12; Felgenreöße [Zoll]: 15		11.0101-5407.2	260011	ATE
	162	01/11→12/12	←	→ 06/12		11.0101-5407.2	260011	ATE
			→	→ 06/12		11.0101-5407.2	260011	ATE
Führungsbolzen, Bremssattel								
1.9 TTiD AWD 2.0 t BioPower XWD 2.0 t XWD	132	02/09→12/12		03/09→ 06/12; Felgenreöße [Zoll]: 15	2	11.8171-0008.1	990049	ATE
	154	02/09→12/12		03/09→ 06/12	2	11.8171-0008.1	990049	ATE
	154	02/09→02/15						
2.0 T16 XWD 2.0 t BioPower XWD	162	01/11→02/15		→ 06/12; Felgenreöße [Zoll]: 15	2	11.8171-0008.1	990049	ATE
	162	01/11→12/12		→ 06/12	2	11.8171-0008.1	990049	ATE
 Bremsschlauch								
1.9 TTiD AWD 2.0 t BioPower XWD	132 154	02/09→12/12 02/09→12/12	←	03/09→ 06/12	2	83.7807-0412.3	331098	L= 412

	kw			 	! #		
SAAB - 9-3X (YS3) 02/09→02/15							
 Bremsschlauch							
2.0 t XWD	154	02/09→02/15	←	03/09→06/12	2	83.7807-0412.3 331098	L= 412
2.0 T16 XWD	162	01/11→02/15	←	→ 06/12	2	83.7807-0412.3 331098	L= 412
2.0 t BioPower XWD	162	01/11→12/12					
SAAB - 9-5 (YS3E) 09/97→12/09							
 Bremssattel							
1.9 TiD	110	01/06→12/09	→	Felgenreöße [Zoll]: 15; 		24.3381-9957.5 240665	ATE - Halter
2.2 TiD	88	03/02→12/09					
2.3 t	136	01/01→12/09	→	Felgenreöße [Zoll]: 15; 		24.3381-9958.5 240666	ATE - Halter
2.3 Turbo	162 - 169	10/99→12/09					
2.0 t	110	09/97→12/09	←	→ X3020000; Felgenreöße [Zoll]: 15; 		24.3571-1761.5 240461	ATE - Halter
2.0 Turbo SE	141	10/98→07/00	←	→ 12/98; Felgenreöße [Zoll]: 15; 		24.3571-1761.5 240461	ATE - Halter
2.3 t	125	09/97→12/03	←	→ 12/98; Felgenreöße [Zoll]: 15; 		24.3571-1762.5 240462	ATE - Halter
			←	→ X3020000; Felgenreöße [Zoll]: 15; 		24.3571-1762.5 240462	ATE - Halter
			→	X3025752→; Felgenreöße [Zoll]: 15; 		24.3381-9957.5 240665	ATE - Halter
			→	X3025752→; Felgenreöße [Zoll]: 15; 		24.3381-9958.5 240666	ATE - Halter
2.0 t	136	07/00→12/09	→	X3025752→; Felgenreöße [Zoll]: 15; 		24.3381-9957.5 240665	ATE - Halter
2.0 t Biopower	132	09/05→12/09	→	X3025752→; Felgenreöße [Zoll]: 15; 		24.3381-9958.5 240666	ATE - Halter
2.0 t BioPower	110	01/05→12/09					
2.3 t BioPower	136 - 152	11/06→12/09					
2.3 Turbo	134	04/08→12/09					
2.3 Turbo	184	09/01→12/09	→	53500057→; Felgenreöße [Zoll]: 15; 		24.3381-9957.5 240665	ATE - Halter
			→	→ 12/01; Felgenreöße [Zoll]: 15; 		24.3381-9957.5 240665	ATE - Halter
			→	53500057→; Felgenreöße [Zoll]: 15; 		24.3381-9958.5 240666	ATE - Halter
			→	→ 12/01; Felgenreöße [Zoll]: 15; 		24.3381-9958.5 240666	ATE - Halter
			→	01/02→; Felgenreöße [Zoll]: 16; 		24.3401-0055.5 241143	ATE + Halter
			→	01/02→; → 53500056; Felgenreöße [Zoll]: 16; 		24.3401-0055.5 241143	ATE + Halter
2.3 Turbo	188	04/08→12/09	→	Felgenreöße [Zoll]: 15; 		24.3381-9957.5 240665	ATE - Halter
			→	Felgenreöße [Zoll]: 15; 		24.3381-9958.5 240666	ATE - Halter
			→	Felgenreöße [Zoll]: 16; 		24.3401-0055.5 241143	ATE + Halter
2.3 Turbo	191	11/05→12/09	→	Felgenreöße [Zoll]: 16; 		24.3401-0055.5 241143	ATE + Halter
2.3 Turbo	224	06/03→08/05	→	→ 03/04; Felgenreöße [Zoll]: 16; 		24.3401-0055.5 241143	ATE + Halter
3.0 TiD	130	07/01→08/05	→	→ 12/01; Felgenreöße [Zoll]: 15; 		24.3381-9957.5 240665	ATE - Halter
			→	→ 12/01; Felgenreöße [Zoll]: 15; 		24.3381-9958.5 240666	ATE - Halter
			→	01/02→; Felgenreöße [Zoll]: 16; 		24.3401-0055.5 241143	ATE + Halter
3.0 V6t	147	01/98→08/05	→	→ 12/01; X3025752→; Felgenreöße [Zoll]: 15; 		24.3381-9957.5 240665	ATE - Halter
			→	→ 12/01; X3025752→; Felgenreöße [Zoll]: 15; 		24.3381-9958.5 240666	ATE - Halter
			→	01/02→; Felgenreöße [Zoll]: 16; 		24.3401-0055.5 241143	ATE + Halter
Feder, Bremssattel							
1.9 TiD	110	01/06→12/09	←		2	11.8116-0292.1 390521	ATE
2.2 TiD	88	03/02→12/09					
2.3 Turbo	169 - 191	10/99→12/09	→		2	11.8116-0143.1 390513	ATE
2.0 t	110	09/97→12/09	←	01/02→	2	11.8116-0292.1 390521	ATE
2.3 t	125	09/97→12/03	←	01/99→12/01	2	11.8116-0292.1 390521	ATE
			←	→ 12/98	2	11.8116-0292.1 390521	ATE
			←	→ X3020000	2	11.8116-0292.1 390521	ATE
			←	X3020001→; → 12/01	2	11.8116-0292.1 390521	ATE
			→	X3025752→	2	11.8116-0143.1 390513	ATE
2.0 t	136	07/00→12/09	←	→ 12/01	2	11.8116-0292.1 390521	ATE
			←		2	11.8116-0292.1 390521	ATE
			←	X3020001→; → 12/01	2	11.8116-0292.1 390521	ATE
			→	X3025752→	2	11.8116-0143.1 390513	ATE
2.0 t Biopower	132	09/05→12/09	←	06/06→	2	11.8116-0292.1 390521	ATE
			→	X3025752→	2	11.8116-0143.1 390513	ATE
→							



	kw			 	! #		
SAAB - 9-5 (YS3E) 09/97→12/09							
Feder, Bremssattel							
2.0 t BioPower	110	01/05→12/09	←		2	11.8116-0292.1 390521	ATE
2.3 t BioPower	136 - 152	11/06→12/09	→	X3025752→	2	11.8116-0143.1 390513	ATE
2.3 Turbo	134	04/08→12/09					
2.0 Turbo SE	141	10/98→07/00	←	01/99→	2	11.8116-0292.1 390521	ATE
			←	01/00→	2	11.8116-0292.1 390521	ATE
			←	→ 12/98	2	11.8116-0292.1 390521	ATE
			←	→ X3020000	2	11.8116-0292.1 390521	ATE
			←	X3020001→	2	11.8116-0292.1 390521	ATE
			→	X3025752→	2	11.8116-0143.1 390513	ATE
2.3 t	136	01/01→12/09	←	01/02→	2	11.8116-0292.1 390521	ATE
			←	→ 12/01	2	11.8116-0292.1 390521	ATE
			←	X3020001→; → 12/01	2	11.8116-0292.1 390521	ATE
			→		2	11.8116-0143.1 390513	ATE
2.3 Turbo	162	07/03→12/09	←		2	11.8116-0292.1 390521	ATE
			←	43510123→	2	11.8116-0292.1 390521	ATE
			→		2	11.8116-0143.1 390513	ATE
2.3 Turbo	184	09/01→12/09	←	01/02→	2	11.8116-0292.1 390521	ATE
			←	→ 12/01	2	11.8116-0292.1 390521	ATE
			→	→ 12/01	2	11.8116-0143.1 390513	ATE
			→	01/02→	2	11.8116-0143.1 390513	ATE
			→	53500057→	2	11.8116-0143.1 390513	ATE
			→	01/02→; → 53500056	2	11.8116-0143.1 390513	ATE
2.3 Turbo	224	06/03→08/05	←		2	11.8116-0292.1 390521	ATE
			→	→ 03/04	2	11.8116-0143.1 390513	ATE
3.0 TiD	130	07/01→08/05	←	01/02→	2	11.8116-0292.1 390521	ATE
			←	→ 12/01	2	11.8116-0292.1 390521	ATE
			→	01/02→	2	11.8116-0143.1 390513	ATE
			→	→ 12/01	2	11.8116-0143.1 390513	ATE
3.0 V6t	147	01/98→08/05	←	01/02→	2	11.8116-0292.1 390521	ATE
			←	→ 12/01	2	11.8116-0292.1 390521	ATE
			→	01/02→	2	11.8116-0143.1 390513	ATE
			→	→ 12/01; X3025752→	2	11.8116-0143.1 390513	ATE
Führungshülzensatz, Bremssattel							
1.9 TiD	110	01/06→12/09	←			11.0101-5407.2 260011	ATE
2.2 TiD	88	03/02→12/09					
2.3 Turbo	169 - 191	10/99→12/09	→			11.0101-5407.2 260011	ATE
2.0 t	110	09/97→12/09	←	→ X3020000		11.0101-5407.2 260011	ATE
2.3 t	125	09/97→12/03	←	X3020001→; → 12/01		11.0101-5407.2 260011	ATE
			←	01/02→		11.0101-5407.2 260011	ATE
			←	→ 12/98		11.0101-5407.2 260011	ATE
			←	01/99→ 12/01		11.0101-5407.2 260011	ATE
			→	X3025752→		11.0101-5407.2 260011	ATE
2.0 t	136	07/00→12/09	←			11.0101-5407.2 260011	ATE
			←	→ 12/01		11.0101-5407.2 260011	ATE
			←	X3020001→; → 12/01		11.0101-5407.2 260011	ATE
			→	X3025752→		11.0101-5407.2 260011	ATE
2.0 t Biopower	132	09/05→12/09	←	06/06→		11.0101-5407.2 260011	ATE
			→	X3025752→		11.0101-5407.2 260011	ATE
2.0 t BioPower	110	01/05→12/09	←			11.0101-5407.2 260011	ATE
2.3 t BioPower	136 - 152	11/06→12/09	→	X3025752→		11.0101-5407.2 260011	ATE
2.3 Turbo	134	04/08→12/09					
2.0 Turbo SE	141	10/98→07/00	←	→ X3020000		11.0101-5407.2 260011	ATE
			←	X3020001→		11.0101-5407.2 260011	ATE
→							



	kw			 	! #		
SAAB - 9-5 (YS3E) 09/97→12/09							
Führungshülzensatz, Bremsattel							
2.0 Turbo SE	141	10/98→07/00	←	01/99→		11.0101-5407.2 260011	ATE
			←	01/00→		11.0101-5407.2 260011	ATE
			←	→ 12/98		11.0101-5407.2 260011	ATE
			→	X3025752→		11.0101-5407.2 260011	ATE
2.3 t	136	01/01→12/09	←	X3020001→; → 12/01		11.0101-5407.2 260011	ATE
			←	01/02→		11.0101-5407.2 260011	ATE
			←	→ 12/01		11.0101-5407.2 260011	ATE
2.3 Turbo	162	07/03→12/09	←			11.0101-5407.2 260011	ATE
			←	43510123→		11.0101-5407.2 260011	ATE
			→			11.0101-5407.2 260011	ATE
2.3 Turbo	184	09/01→12/09	←	01/02→		11.0101-5407.2 260011	ATE
			←	→ 12/01		11.0101-5407.2 260011	ATE
			→	→ 12/01		11.0101-5407.2 260011	ATE
			→	01/02→; → 53500056		11.0101-5407.2 260011	ATE
			→	53500057→		11.0101-5407.2 260011	ATE
			→	01/02→		11.0101-5407.2 260011	ATE
2.3 Turbo	224	06/03→08/05	←			11.0101-5407.2 260011	ATE
			→	→ 03/04		11.0101-5407.2 260011	ATE
3.0 TiD	130	07/01→08/05	←	→ 12/01		11.0101-5407.2 260011	ATE
			←	01/02→		11.0101-5407.2 260011	ATE
			→	→ 12/01		11.0101-5407.2 260011	ATE
			→	01/02→		11.0101-5407.2 260011	ATE
3.0 V6t	147	01/98→08/05	←	→ 12/01		11.0101-5407.2 260011	ATE
			←	01/02→		11.0101-5407.2 260011	ATE
			→	→ 12/01; X3025752→		11.0101-5407.2 260011	ATE
			→	01/02→		11.0101-5407.2 260011	ATE
Führungsbolzen, Bremsattel							
1.9 TiD 2.2 TiD 2.3 Turbo	110 88 169 - 191	01/06→12/09 03/02→12/09 10/99→12/09			2	11.8171-0008.1 990049	ATE
2.0 t 2.3 t	110 125	09/97→12/09 09/97→12/03		01/02→	2	11.8171-0008.1 990049	ATE
				→ 12/98	2	11.8171-0008.1 990049	ATE
				01/99→ 12/01	2	11.8171-0008.1 990049	ATE
				→ X3020000	2	11.8171-0008.1 990049	ATE
				→ 12/01; X3020001→	2	11.8171-0008.1 990049	ATE
2.0 t	136	07/00→12/09		X3025752→	2	11.8171-0008.1 990049	ATE
				→ 12/01	2	11.8171-0008.1 990049	ATE
				→ 12/01; X3020001→	2	11.8171-0008.1 990049	ATE
				X3025752→	2	11.8171-0008.1 990049	ATE
2.0 t Biopower	132	09/05→12/09		06/06→	2	11.8171-0008.1 990049	ATE
				X3025752→	2	11.8171-0008.1 990049	ATE
2.0 t BioPower 2.3 t BioPower	110 136 - 152	01/05→12/09 11/06→12/09			2	11.8171-0008.1 990049	ATE
				X3025752→	2	11.8171-0008.1 990049	ATE
2.3 Turbo	134	04/08→12/09			2	11.8171-0008.1 990049	ATE
2.0 Turbo SE	141	10/98→07/00		01/99→	2	11.8171-0008.1 990049	ATE
				01/00→	2	11.8171-0008.1 990049	ATE
				→ 12/98	2	11.8171-0008.1 990049	ATE
				→ X3020000	2	11.8171-0008.1 990049	ATE
				X3025752→	2	11.8171-0008.1 990049	ATE
				X3020001→	2	11.8171-0008.1 990049	ATE
2.3 t	136	01/01→12/09		01/02→	2	11.8171-0008.1 990049	ATE
				→ 12/01	2	11.8171-0008.1 990049	ATE
				→ 12/01; X3020001→	2	11.8171-0008.1 990049	ATE
					2	11.8171-0008.1 990049	ATE
→							

SAAB - 9-5 (YS3E) 09/97→12/09

Führungsbolzen, Bremsattel

2.3 Turbo	162	07/03→12/09			2	11.8171-0008.1	990049	ATE
				43510123→	2	11.8171-0008.1	990049	ATE
2.3 Turbo	184	09/01→12/09		01/02→	2	11.8171-0008.1	990049	ATE
				→ 12/01	2	11.8171-0008.1	990049	ATE
				01/02→; → 53500056	2	11.8171-0008.1	990049	ATE
				53500057→	2	11.8171-0008.1	990049	ATE
2.3 Turbo	224	06/03→08/05		→ 03/04	2	11.8171-0008.1	990049	ATE
					2	11.8171-0008.1	990049	ATE
3.0 TiD	130	07/01→08/05		→ 12/01	2	11.8171-0008.1	990049	ATE
				01/02→	2	11.8171-0008.1	990049	ATE
3.0 V6t	147	01/98→08/05		→ 12/01	2	11.8171-0008.1	990049	ATE
				01/02→	2	11.8171-0008.1	990049	ATE
				→ 12/01; X3025752→	2	11.8171-0008.1	990049	ATE

Bremsschlauch

1.9 TiD 2.0 t	110 110 - 136	01/06→12/09 09/97→12/09	←		2	24.5231-0426.3	331313	L= 426			
			→		2	24.5233-0200.3	330425	L= 198			
2.0 t BioPower 2.0 Turbo SE 2.2 TiD 2.3 t 2.3 t BioPower 2.3 Turbo 3.0 TiD 3.0 V6t	110 141 88 125 - 136 136 - 152 134 - 191 130 147	01/05→12/09 10/98→07/00 03/02→12/09 09/97→12/09 11/06→12/09 10/99→12/09 07/01→08/05 01/98→08/05	→	am Bremsattel	2	83.7119-0180.3	330634	L= 180			
			←	06/06→	2	24.5231-0426.3	331313	L= 426			
			→	06/06→	2	24.5233-0200.3	330425	L= 198			
			→	06/06→; am Bremsattel	2	83.7119-0180.3	330634	L= 180			
			2.0 t Biopower	132	09/05→12/09	←	06/06→	2	24.5231-0426.3	331313	L= 426
						→	06/06→	2	24.5233-0200.3	330425	L= 198
						→	06/06→; am Bremsattel	2	83.7119-0180.3	330634	L= 180
			2.3 Turbo	224	06/03→08/05	←	→ 03/04	2	24.5231-0426.3	331313	L= 426
						→	→ 03/04	2	24.5233-0200.3	330425	L= 198
						→	→ 03/04; am Bremsattel	2	83.7119-0180.3	330634	L= 180

SAAB - 9-5 (YS3G) 01/10→01/12

Bremssattel

1.6 Turbo 2.0 t BioPower 2.0 t BioPower XWD 2.0 TiD 2.0 TTiD 2.0 TTiD XWD 2.0 Turbo 2.0 Turbo XWD 2.8 Turbo V6 XWD	132 162 162 118 140 140 162 162 221	05/10→01/12 05/10→01/12 05/10→01/12 05/10→01/12 05/10→01/12 05/10→01/12 05/10→01/12 05/10→01/12 05/10→01/12	←	Bremsengröße: 17" plus; ☐		24.3421-1723.5	241449	- Halter
			←	Bremsengröße: 17" plus; ☐		24.3421-1724.5	241450	- Halter
			←	Felgenreöße [Zoll]: 16; ☐		24.3601-1751.5	241443	- Halter
			←	Felgenreöße [Zoll]: 16; ☐		24.3601-1752.5	241444	- Halter
			←	Felgenreöße [Zoll]: 17; ☐		24.3601-1753.5	241439	MAN - Halter
			←	Felgenreöße [Zoll]: 17; ☐		24.3601-1754.5	241440	MAN - Halter
			→	Felgenreöße [Zoll]: 17; ☐		24.3417-1715.5	240890	TRW - Halter
			→	Felgenreöße [Zoll]: 17; ☐		24.3417-1716.5	240891	TRW - Halter





































Bremsschlauch

1.6 Turbo 2.0 t BioPower 2.0 t BioPower XWD	132 162 162	05/10→01/12 05/10→01/12 05/10→01/12	←	Felgenreöße [Zoll]: 16; für Fahrzeuge ohne Sportpaket	2	24.5176-0494.3	331447	L= 494
			→		2	24.5176-0384.3	331373	L= 384
2.0 TiD 2.0 TTiD 2.0 TTiD XWD 2.0 Turbo 2.0 Turbo XWD 2.8 Turbo V6 XWD	118 140 140 162 162 221	05/10→01/12 05/10→01/12 05/10→01/12 05/10→01/12 05/10→01/12 05/10→01/12						







SAAB - 9-5 Kombi (YS3E) 10/98→12/09









Bremssattel

1.9 TiD 2.2 TiD	110 - 129 88	01/06→12/09 03/02→12/09	→	Felgenreöße [Zoll]: 15; ☐		24.3381-9957.5	240665	ATE - Halter
			→	Felgenreöße [Zoll]: 15; ☐		24.3381-9958.5	240666	ATE - Halter
2.3 t 2.3 Turbo	136 162 - 169	01/01→12/09 10/99→12/09						
→								







































	kw			 	! #		
SAAB - 9-5 Kombi (YS3E) 10/98→12/09							
 Bremssattel							
2.0 t	110 - 141	10/98→12/09	←	→ X3020000; Felgengröße [Zoll]: 15; 	2	24.3571-1761.5 240461	ATE - Halter
2.3 t	125	10/98→12/09	←	→ 12/98; Felgengröße [Zoll]: 15; 	2	24.3571-1761.5 240461	ATE - Halter
			←	→ 12/98; Felgengröße [Zoll]: 15; 	2	24.3571-1762.5 240462	ATE - Halter
			←	→ X3020000; Felgengröße [Zoll]: 15; 	2	24.3571-1762.5 240462	ATE - Halter
			→	X3025752→; Felgengröße [Zoll]: 15; 	2	24.3381-9957.5 240665	ATE - Halter
			→	X3025752→; Felgengröße [Zoll]: 15; 	2	24.3381-9958.5 240666	ATE - Halter
2.0 t	136	07/00→07/01	←	→ X3020000; Felgengröße [Zoll]: 15; 	2	24.3571-1761.5 240461	ATE - Halter
			←	Felgengröße [Zoll]: 15; 	2	24.3571-1761.5 240461	ATE - Halter
			←	→ X3020000; Felgengröße [Zoll]: 15; 	2	24.3571-1762.5 240462	ATE - Halter
			←	Felgengröße [Zoll]: 15; 	2	24.3571-1762.5 240462	ATE - Halter
			→	Felgengröße [Zoll]: 15; 	2	24.3381-9957.5 240665	ATE - Halter
			→	Felgengröße [Zoll]: 15; 	2	24.3381-9958.5 240666	ATE - Halter
2.0 t Biopower	132	09/05→12/09	→	X3025752→; Felgengröße [Zoll]: 15; 	2	24.3381-9957.5 240665	ATE - Halter
2.0 t BioPower	110	01/06→12/09	→	X3025752→; Felgengröße [Zoll]: 15; 	2	24.3381-9958.5 240666	ATE - Halter
2.3 t BioPower	136 - 154	11/06→12/09	→	X3025752→; Felgengröße [Zoll]: 15; 	2	24.3381-9958.5 240666	ATE - Halter
2.3 Turbo	184	09/01→12/09	→	53500057→; Felgengröße [Zoll]: 15; 	2	24.3381-9957.5 240665	ATE - Halter
			→	→ 12/01; Felgengröße [Zoll]: 15; 	2	24.3381-9957.5 240665	ATE - Halter
			→	53500057→; Felgengröße [Zoll]: 15; 	2	24.3381-9958.5 240666	ATE - Halter
			→	→ 12/01; Felgengröße [Zoll]: 15; 	2	24.3381-9958.5 240666	ATE - Halter
			→	01/02→; Felgengröße [Zoll]: 16; 	2	24.3401-0055.5 241143	ATE + Halter
			→	01/02→; → 53500056; Felgengröße [Zoll]: 16; 	2	24.3401-0055.5 241143	ATE + Halter
2.3 Turbo	191 - 224	06/03→12/09	→	Felgengröße [Zoll]: 16; 	2	24.3401-0055.5 241143	ATE + Halter
3.0 TiD	130	07/01→08/05	→	→ 12/01; Felgengröße [Zoll]: 15; 	2	24.3381-9957.5 240665	ATE - Halter
			→	→ 12/01; Felgengröße [Zoll]: 15; 	2	24.3381-9958.5 240666	ATE - Halter
			→	01/02→; Felgengröße [Zoll]: 16; 	2	24.3401-0055.5 241143	ATE + Halter
3.0 V6t	147	10/98→08/05	→	→ 12/01; X3025752→; Felgengröße [Zoll]: 15; 	2	24.3381-9957.5 240665	ATE - Halter
			→	→ 12/01; X3025752→; Felgengröße [Zoll]: 15; 	2	24.3381-9958.5 240666	ATE - Halter
			→	01/02→; Felgengröße [Zoll]: 16; 	2	24.3401-0055.5 241143	ATE + Halter
Feder, Bremssattel							
1.9 TiD	110 - 129	01/06→12/09			2	11.8116-0143.1 390513	ATE
2.2 TiD	88	03/02→12/09	←		2	11.8116-0292.1 390521	ATE
2.3 Turbo	169 - 224	10/99→12/09			2	11.8116-0292.1 390521	ATE
2.0 t	110	10/98→12/09		X3025752→	2	11.8116-0143.1 390513	ATE
2.3 t	125	10/98→12/09	←	01/02→	2	11.8116-0292.1 390521	ATE
			←	01/99→ 12/01	2	11.8116-0292.1 390521	ATE
			←	→ 12/98	2	11.8116-0292.1 390521	ATE
			←	→ 12/01; X3020001→	2	11.8116-0292.1 390521	ATE
			←	→ X3020000	2	11.8116-0292.1 390521	ATE
2.0 t	136	07/00→07/01	←	X3020001→	2	11.8116-0292.1 390521	ATE
			←	→ X3020000	2	11.8116-0292.1 390521	ATE
2.0 t	141	10/98→07/00	←	X3025752→	2	11.8116-0143.1 390513	ATE
			←	→ 12/98	2	11.8116-0292.1 390521	ATE
			←	01/99→	2	11.8116-0292.1 390521	ATE
			←	X3020001→	2	11.8116-0292.1 390521	ATE
			←	→ X3020000	2	11.8116-0292.1 390521	ATE
2.0 t Biopower	132	09/05→12/09	←	X3025752→	2	11.8116-0143.1 390513	ATE
			←	06/06→	2	11.8116-0292.1 390521	ATE
2.0 t BioPower	110	01/06→12/09		X3025752→	2	11.8116-0143.1 390513	ATE
2.3 t BioPower	136 - 152	11/06→12/09	←		2	11.8116-0292.1 390521	ATE
2.3 t	136	01/01→12/09			2	11.8116-0143.1 390513	ATE
→							









	kw			 	! #		
SAAB - 9-5 Kombi (YS3E) 10/98→12/09							
Feder, Bremssattel							
2.3 t	136	01/01→12/09	←	01/02→	2	11.8116-0292.1 390521	ATE
			←	→ 12/01	2	11.8116-0292.1 390521	ATE
2.3 t BioPower	154	11/06→12/09		X3025752→	2	11.8116-0143.1 390513	ATE
			←	01/07→	2	11.8116-0292.1 390521	ATE
2.3 Turbo	162	07/03→12/09			2	11.8116-0143.1 390513	ATE
			←		2	11.8116-0292.1 390521	ATE
			←	43510123→	2	11.8116-0292.1 390521	ATE
2.3 Turbo	184	09/01→12/09		→ 12/01	2	11.8116-0143.1 390513	ATE
				01/02→	2	11.8116-0143.1 390513	ATE
				01/02→; → 53500056	2	11.8116-0143.1 390513	ATE
				53500057→	2	11.8116-0143.1 390513	ATE
			←	01/02→	2	11.8116-0292.1 390521	ATE
			←	→ 12/01	2	11.8116-0292.1 390521	ATE
3.0 TiD	130	07/01→08/05		→ 12/01	2	11.8116-0143.1 390513	ATE
				01/02→	2	11.8116-0143.1 390513	ATE
			←	→ 12/01	2	11.8116-0292.1 390521	ATE
			←	01/02→	2	11.8116-0292.1 390521	ATE
3.0 V6t	147	10/98→08/05		01/02→	2	11.8116-0143.1 390513	ATE
				→ 12/01; X3025752→	2	11.8116-0143.1 390513	ATE
			←	01/02→	2	11.8116-0292.1 390521	ATE
			←	→ 12/01	2	11.8116-0292.1 390521	ATE
Führungshülzensatz, Bremssattel							
1.9 TiD	110 - 129	01/06→12/09	←			11.0101-5407.2 260011	ATE
2.2 TiD	88	03/02→12/09	→			11.0101-5407.2 260011	ATE
2.3 Turbo	169 - 224	10/99→12/09					
2.0 t	110	10/98→12/09	←	→ X3020000		11.0101-5407.2 260011	ATE
2.3 t	125	10/98→12/09	←	→ 12/01; X3020001→		11.0101-5407.2 260011	ATE
			←	01/02→		11.0101-5407.2 260011	ATE
			←	→ 12/98		11.0101-5407.2 260011	ATE
			←	01/99→ 12/01		11.0101-5407.2 260011	ATE
			→	X3025752→		11.0101-5407.2 260011	ATE
2.0 t	136	07/00→07/01	←			11.0101-5407.2 260011	ATE
			←	→ X3020000		11.0101-5407.2 260011	ATE
			←	X3020001→		11.0101-5407.2 260011	ATE
			→			11.0101-5407.2 260011	ATE
2.0 t	141	10/98→07/00	←	X3020001→		11.0101-5407.2 260011	ATE
			←	→ X3020000		11.0101-5407.2 260011	ATE
			←	01/99→		11.0101-5407.2 260011	ATE
			←	→ 12/98		11.0101-5407.2 260011	ATE
			→	X3025752→		11.0101-5407.2 260011	ATE
2.0 t Biopower	132	09/05→12/09	←	06/06→		11.0101-5407.2 260011	ATE
			→	X3025752→		11.0101-5407.2 260011	ATE
2.0 t BioPower	110	01/06→12/09	←			11.0101-5407.2 260011	ATE
2.3 t BioPower	136 - 152	11/06→12/09	→	X3025752→		11.0101-5407.2 260011	ATE
2.3 t	136	01/01→12/09	←	→ 12/01		11.0101-5407.2 260011	ATE
			←	01/02→		11.0101-5407.2 260011	ATE
			→			11.0101-5407.2 260011	ATE
2.3 t BioPower	154	11/06→12/09	←	01/07→		11.0101-5407.2 260011	ATE
			→	X3025752→		11.0101-5407.2 260011	ATE
2.3 Turbo	162	07/03→12/09	←			11.0101-5407.2 260011	ATE
			←	43510123→		11.0101-5407.2 260011	ATE
2.3 Turbo	184	09/01→12/09	←	→ 12/01		11.0101-5407.2 260011	ATE
			←	01/02→		11.0101-5407.2 260011	ATE
→							

	kW			 	! #		
SAAB - 9-5 Kombi (YS3E) 10/98→12/09							
Führungshülzensatz, Bremsattel							
2.3 Turbo	184	09/01→12/09	➡	01/02→; → 53500056		11.0101-5407.2 260011	ATE
			➡	53500057→		11.0101-5407.2 260011	ATE
			➡	01/02→		11.0101-5407.2 260011	ATE
			➡	→ 12/01		11.0101-5407.2 260011	ATE
3.0 TiD	130	07/01→08/05	←	→ 12/01		11.0101-5407.2 260011	ATE
			←	01/02→		11.0101-5407.2 260011	ATE
			➡	→ 12/01		11.0101-5407.2 260011	ATE
			➡	01/02→		11.0101-5407.2 260011	ATE
3.0 V6t	147	10/98→08/05	←	→ 12/01		11.0101-5407.2 260011	ATE
			←	01/02→		11.0101-5407.2 260011	ATE
			➡	→ 12/01; X3025752→		11.0101-5407.2 260011	ATE
			➡	01/02→		11.0101-5407.2 260011	ATE
Führungsbolzen, Bremsattel							
1.9 TiD	110 - 129	01/06→12/09			2	11.8171-0008.1 990049	ATE
2.2 TiD	88	03/02→12/09					
2.3 Turbo	169 - 224	10/99→12/09					
2.0 t 2.3 t	110 125	10/98→12/09		01/02→	2	11.8171-0008.1 990049	ATE
				→ 12/98	2	11.8171-0008.1 990049	ATE
				01/99→ 12/01	2	11.8171-0008.1 990049	ATE
				→ X3020000	2	11.8171-0008.1 990049	ATE
				→ 12/01; X3020001→	2	11.8171-0008.1 990049	ATE
			X3025752→	2	11.8171-0008.1 990049	ATE	
2.0 t	136	07/00→07/01			2	11.8171-0008.1 990049	ATE
				X3020001→	2	11.8171-0008.1 990049	ATE
				→ X3020000	2	11.8171-0008.1 990049	ATE
2.0 t	141	10/98→07/00		01/99→	2	11.8171-0008.1 990049	ATE
				→ 12/98	2	11.8171-0008.1 990049	ATE
				X3025752→	2	11.8171-0008.1 990049	ATE
				→ X3020000	2	11.8171-0008.1 990049	ATE
				X3020001→	2	11.8171-0008.1 990049	ATE
2.0 t Biopower	132	09/05→12/09		06/06→	2	11.8171-0008.1 990049	ATE
				X3025752→	2	11.8171-0008.1 990049	ATE
2.0 t BioPower	110	01/06→12/09			2	11.8171-0008.1 990049	ATE
2.3 t BioPower	136 - 152	11/06→12/09		X3025752→	2	11.8171-0008.1 990049	ATE
2.3 t	136	01/01→12/09		→ 12/01	2	11.8171-0008.1 990049	ATE
				01/02→	2	11.8171-0008.1 990049	ATE
					2	11.8171-0008.1 990049	ATE
2.3 t BioPower	154	11/06→12/09		01/07→	2	11.8171-0008.1 990049	ATE
				X3025752→	2	11.8171-0008.1 990049	ATE
2.3 Turbo	162	07/03→12/09			2	11.8171-0008.1 990049	ATE
				43510123→	2	11.8171-0008.1 990049	ATE
2.3 Turbo	184	09/01→12/09		01/02→	2	11.8171-0008.1 990049	ATE
				→ 12/01	2	11.8171-0008.1 990049	ATE
				01/02→; → 53500056	2	11.8171-0008.1 990049	ATE
				53500057→	2	11.8171-0008.1 990049	ATE
3.0 TiD	130	07/01→08/05		→ 12/01	2	11.8171-0008.1 990049	ATE
				01/02→	2	11.8171-0008.1 990049	ATE
3.0 V6t	147	10/98→08/05		→ 12/01	2	11.8171-0008.1 990049	ATE
				01/02→	2	11.8171-0008.1 990049	ATE
				→ 12/01; X3025752→	2	11.8171-0008.1 990049	ATE
 Bremsschlauch							
1.9 TiD	110 - 129	01/06→12/09	←		2	24.5231-0426.3 331313	L= 426
2.0 t	110 - 141	10/98→12/09	➡		2	24.5233-0200.3 330425	L= 198
			➡	am Bremsattel	2	83.7119-0180.3 330634	L= 180
2.0 t BioPower	110	01/06→12/09					
2.2 TiD	88	03/02→12/09					
2.3 t	125	10/98→12/09					
→							



	kw			 	! #		
SAAB - 9-5 Kombi (YS3E) 10/98→12/09							
 Bremsschlauch							
2.3 t BioPower	136 - 152	11/06→12/09	←		2	24.5231-0426.3 331313	L= 426
2.3 Turbo	162 - 224	10/99→12/09	→		2	24.5233-0200.3 330425	L= 198
3.0 TiD	130	07/01→08/05	→	am Bremssattel	2	83.7119-0180.3 330634	L= 180
3.0 V6t	147	10/98→08/05					
2.0 t Biopower	132	09/05→12/09	←	06/06→	2	24.5231-0426.3 331313	L= 426
			→	06/06→	2	24.5233-0200.3 330425	L= 198
			→	06/06→; am Bremssattel	2	83.7119-0180.3 330634	L= 180
2.3 t	136	01/01→12/09	←	01/02→	2	24.5231-0426.3 331313	L= 426
			→	01/02→	2	24.5233-0200.3 330425	L= 198
			→	01/02→; am Bremssattel	2	83.7119-0180.3 330634	L= 180
2.3 t BioPower	154	11/06→12/09	←	01/07→	2	24.5231-0426.3 331313	L= 426
			→	01/07→	2	24.5233-0200.3 330425	L= 198
			→	01/07→; am Bremssattel	2	83.7119-0180.3 330634	L= 180
SEAT - ALHAMBRA (7V8, 7V9) 04/96→03/10							
 Bremssattel							
1.8 T 20V	110	10/97→03/10	←	7M-2-500001→; 		24.3571-9819.5 241239	ATE - Halter
			←	7M-2-500001→; 		24.3571-9820.5 241240	ATE - Halter
			→	05/98→; → 7M-1-530756; 		24.3384-1707.5 240171	TRW - Halter
			→	05/98→; → 7M-1-530756; 		24.3384-1708.5 240172	TRW - Halter
			→	7M-2-500001→; 		24.3384-1715.5 240265	TRW - Halter
			→	7M-2-500001→; 		24.3384-1716.5 240266	TRW - Halter
1.9 TDI	66	04/96→03/10	←	7M-2-500001→; 		24.3571-9811.5 241034	ATE - Halter
2.0 i	85	04/96→03/10	←	7M-2-500001→; 		24.3571-9812.5 241035	ATE - Halter
			→			24.3384-1707.5 240171	TRW - Halter
			→			24.3384-1708.5 240172	TRW - Halter
1.9 TDI	81	08/96→06/00	→	10/97→ 05/00; 		24.3384-1707.5 240171	TRW - Halter
			→	10/97→ 05/00; 		24.3384-1708.5 240172	TRW - Halter
1.9 TDI	85	06/00→03/10	←	7M-2-500001→; 		24.3571-9811.5 241034	ATE - Halter
			←	7M-2-500001→; 		24.3571-9812.5 241035	ATE - Halter
			→	→ 7M-1-530756; 		24.3384-1707.5 240171	TRW - Halter
			→	→ 7M-1-530756; 		24.3384-1708.5 240172	TRW - Halter
			→	7M-2-500001→; 		24.3384-1715.5 240265	TRW - Halter
			→	7M-2-500001→; 		24.3384-1716.5 240266	TRW - Halter
1.9 TDI	96	11/02→11/08	←			24.3571-9811.5 241034	ATE - Halter
2.0 TDI	103	11/05→03/10	←			24.3571-9812.5 241035	ATE - Halter
			→			24.3384-1707.5 240171	TRW - Halter
			→			24.3384-1708.5 240172	TRW - Halter
1.9 TDI	110	05/05→05/07	←			24.3571-9819.5 241239	ATE - Halter
2.8 V6	150	06/00→03/10	←			24.3571-9820.5 241240	ATE - Halter
			→			24.3384-1715.5 240265	TRW - Halter
			→			24.3384-1716.5 240266	TRW - Halter
1.9 TDI 4motion	85	06/00→03/10	←	02/01→; 		24.3571-9819.5 241239	ATE - Halter
2.8 V6 4motion	150	06/00→03/10	←	02/01→; 		24.3571-9820.5 241240	ATE - Halter
			→	02/01→; 		24.3384-1715.5 240265	TRW - Halter
			→	02/01→; 		24.3384-1716.5 240266	TRW - Halter
Feder, Bremssattel							
1.8 T 20V	110	10/97→03/10		05/98→; → 7M-1-530756	2	11.8116-0143.1 390513	ATE
				7M-2-500001→	2	11.8116-0326.1 390471	ATE
			←	06/00→	2	11.8116-0272.1 390598	ATE
1.9 TDI	66	04/96→03/10		→ 7M-1-530756	2	11.8116-0143.1 390513	ATE
2.0 i	85	04/96→03/10	←	06/00→	2	11.8116-0272.1 390598	ATE
			←	7M-2-500001→	2	11.8116-0326.1 390471	ATE
→							

	kw			 	! #		
SEAT - ALHAMBRA (7V8, 7V9) 04/96→03/10							
Feder, Bremssattel							
1.9 TDI	81	08/96→06/00		10/97→; → 7M-1-530756	2	11.8116-0143.1 390513	ATE
			←	06/00→	2	11.8116-0272.1 390598	ATE
1.9 TDI	85	06/00→03/10		→ 7M-1-530756	2	11.8116-0143.1 390513	ATE
			←		2	11.8116-0272.1 390598	ATE
			←	7M-2-500001→	2	11.8116-0326.1 390471	ATE
1.9 TDI	96	11/02→11/08	←		2	11.8116-0272.1 390598	ATE
2.0 TDI	103	11/05→03/10				11.8116-0326.1 390471	ATE
1.9 TDI	110	05/05→05/07			2	11.8116-0326.1 390471	ATE
2.8 V6	150	06/00→03/10	←		2	11.8116-0272.1 390598	ATE
1.9 TDI 4motion	85	06/00→03/10		02/01→	2	11.8116-0326.1 390471	ATE
2.8 V6 4motion	150	06/00→03/10	←		2	11.8116-0272.1 390598	ATE
Führungshülzensatz, Bremssattel							
1.8 T 20V	110	10/97→03/10	←	05/98→; → 7M-1-530756		11.0101-5409.2 260035	ATE
			←	7M-2-500001→		11.0101-5705.2 260096	ATE
1.9 TDI	66 - 85	04/96→03/10	←	→ 7M-1-530756		11.0101-5409.2 260035	ATE
2.0 i	85	04/96→03/10	←	7M-2-500001→		11.0101-5706.2 260097	ATE
1.9 TDI	81	08/96→06/00	←	10/97→; → 7M-1-530756		11.0101-5409.2 260035	ATE
1.9 TDI	96	11/02→11/08	←			11.0101-5706.2 260097	ATE
2.0 TDI	103	11/05→03/10					
1.9 TDI	110	05/05→05/07	←			11.0101-5705.2 260096	ATE
2.8 V6	150	06/00→03/10					
1.9 TDI 4motion	85	06/00→03/10	←	02/01→		11.0101-5705.2 260096	ATE
2.8 V6 4motion	150	06/00→03/10					
Führungsbolzen, Bremssattel							
1.8 T 20V	110	10/97→03/10		05/98→; → 7M-1-530756	2	11.8171-0008.1 990049	ATE
				7M-2-500001→		11.8171-0067.1 250153	ATE
1.9 TDI	66 - 85	04/96→03/10		→ 7M-1-530756	2	11.8171-0008.1 990049	ATE
2.0 i	85	04/96→03/10		7M-2-500001→		11.8171-0067.1 250153	ATE
1.9 TDI	81	08/96→06/00		10/97→; → 7M-1-530756	2	11.8171-0008.1 990049	ATE
1.9 TDI	96 - 110	11/02→11/08				11.8171-0067.1 250153	ATE
2.0 TDI	103	11/05→03/10					
2.8 V6	150	06/00→03/10					
1.9 TDI 4motion	85	06/00→03/10		02/01→		11.8171-0067.1 250153	ATE
2.8 V6 4motion	150	06/00→03/10					
Bremsschlauch							
1.8 T 20V	110	10/97→03/10	←	05/98→; → 7M-1-530756	2	24.5166-0454.3 331306	L= 454
			←	7M-2-500001→	2	24.5205-0461.3 331431	L= 461
			→	05/98→	2	24.5225-0370.3 331379	L= 373
			→	05/98→; am Bremssattel	2	83.6113-0140.3 330482	L= 140
1.9 TDI	66 - 96	04/96→03/10	←	→ 7M-1-530756	2	24.5166-0454.3 331306	L= 454
2.0 i	85	04/96→03/10	←	7M-2-500001→	2	24.5205-0461.3 331431	L= 461
			→		2	24.5225-0370.3 331379	L= 373
			→	am Bremssattel	2	83.6113-0140.3 330482	L= 140
1.9 TDI	81	08/96→06/00	←	10/97→ 05/00	2	24.5166-0454.3 331306	L= 454
			→	10/97→ 05/00	2	24.5225-0370.3 331379	L= 373
			→	10/97→ 05/00; am Bremssattel	2	83.6113-0140.3 330482	L= 140
1.9 TDI	110	05/05→05/07	←		2	24.5205-0461.3 331431	L= 461
2.0 TDI	103	11/05→03/10					
2.8 V6	150	06/00→03/10	→		2	24.5225-0370.3 331379	L= 373
			→	am Bremssattel	2	83.6113-0140.3 330482	L= 140
1.9 TDI 4motion	85	06/00→03/10	←	02/01→	2	24.5205-0461.3 331431	L= 461
2.8 V6 4motion	150	06/00→03/10	→	02/01→	2	24.5225-0370.3 331379	L= 373
			→	02/01→; am Bremssattel	2	83.6113-0140.3 330482	L= 140
SEAT - ALHAMBRA (710, 711) 06/10→12/22							
Bremssattel							
1.4 TSI	110	06/10→04/15	←	+PR 1LJ; ☐		24.3571-9759.5 241117	ATE - Halter
→							



SEAT - ALHAMBRA (710, 711) 06/10→12/22

Bremssattel

2.0 TDI 2.0 TDI 4Drive 2.0 TSI	85 - 125	06/10→12/22	←	+PR 1LJ;		24.3571-9760.5	241118	ATE - Halter
	103	05/11→04/15	←	03/12→; +PR 1LW;		24.3601-1727.5	240786	TRW - Halter
	147	11/10→05/12	←	03/12→; +PR 1LW;		24.3601-1728.5	240787	TRW - Halter
			→			24.6241-1709.5	240994	TRW + EMot / - Halter + FSB
			→			24.6241-1710.5	240995	TRW + EMot / - Halter + FSB
1.4 TSI 2.0 TDI 2.0 TDi 4Drive 2.0 TDI 4Drive 2.0 TSI	110 - 135	05/15→12/22	←	+PR 1LW;		24.3601-1727.5	240786	TRW - Halter
	130	11/18→12/22	←	+PR 1LW;		24.3601-1728.5	240787	TRW - Halter
	110 - 135	05/15→12/22						
	162	05/15→12/22						
1.8 TSI 2.0 TDI	118	11/12→04/15	←	+PR 1LJ;		24.3571-9759.5	241117	ATE - Halter
	130	11/12→12/22	←	+PR 1LJ;		24.3571-9760.5	241118	ATE - Halter
			←	+PR 1LW;		24.3601-1727.5	240786	TRW - Halter
			←	+PR 1LW;		24.3601-1728.5	240787	TRW - Halter
			→			24.6241-1709.5	240994	TRW + EMot / - Halter + FSB
			→			24.6241-1710.5	240995	TRW + EMot / - Halter + FSB
2.0 TDI	100 - 103	06/10→12/11	←	+PR 1LJ;		24.3571-9759.5	241117	ATE - Halter
			←	+PR 1LJ;		24.3571-9760.5	241118	ATE - Halter
			→			24.6241-1709.5	240994	TRW + EMot / - Halter + FSB
			→			24.6241-1710.5	240995	TRW + EMot / - Halter + FSB

Feder, Bremssattel

1.4 TSI 1.8 TSI 2.0 TDI 2.0 TDI 4Drive 2.0 TSI	110 118 85 - 130 103 147	06/10→04/15 11/12→04/15 06/10→12/22 05/11→04/15 11/10→05/12		+PR 1LJ	2	11.8116-0071.1	390605	ATE
--	--------------------------------------	---	--	---------	---	----------------	--------	-----

Führungshülzensatz, Bremssattel

1.4 TSI 1.8 TSI 2.0 TDI 2.0 TDI 4Drive 2.0 TSI	110 118 85 - 130 103 147	06/10→04/15 11/12→04/15 06/10→12/22 05/11→04/15 11/10→05/12	←	+PR 1LJ		11.0101-5409.2	260035	ATE
--	--------------------------------------	---	---	---------	--	----------------	--------	-----

Führungsbolzen, Bremssattel

1.4 TSI 1.8 TSI 2.0 TDI 2.0 TDI 4Drive 2.0 TSI	110 118 85 - 130 103 147	06/10→04/15 11/12→04/15 06/10→12/22 05/11→04/15 11/10→05/12		+PR 1LJ	2	11.8171-0008.1	990049	ATE
--	--------------------------------------	---	--	---------	---	----------------	--------	-----













Bremsschlauch

1.4 TSI 1.8 TSI 2.0 TDI 2.0 TDI 4Drive 2.0 TSI	110	06/10→04/15	←		2	83.7847-0556.3	331339	L= 555
	118	11/12→04/15	→		2	24.5143-0257.3	331167	L= 257
1.4 TSI 2.0 TDI	110	05/15→12/22	←		2	83.7847-0556.3	331339	L= 555
	110 - 135	05/15→12/22	→		2	24.5143-0280.3	331683	L= 300













SEAT - ALHAMBRA VAN (7V8, 7V9) 03/96→03/10













































Bremssattel

1.9 TDI	96	11/02→11/08	←			24.3571-9811.5	241034	ATE - Halter
			←			24.3571-9812.5	241035	ATE - Halter
			→			24.3384-1707.5	240171	TRW - Halter
			→			24.3384-1708.5	240172	TRW - Halter
1.9 TDI 4motion →	85	06/02→05/08	←			24.3571-9819.5	241239	ATE - Halter







	kw					! #			
SEAT - ALHAMBRA VAN (7V8, 7V9) 03/96→03/10									
 Bremssattel									
1.9 TDI 4motion	85	06/02→05/08	←	☐			24.3571-9820.5	241240	ATE - Halter
			→	☐			24.3384-1715.5	240265	TRW - Halter
			→	☐			24.3384-1716.5	240266	TRW - Halter
Feder, Bremssattel									
1.9 TDI	96	11/02→11/08	←			2	11.8116-0272.1	390598	ATE
							11.8116-0326.1	390471	ATE
1.9 TDI 4motion	85	06/02→05/08				2	11.8116-0326.1	390471	ATE
			←			2	11.8116-0272.1	390598	ATE
Führungshülzensatz, Bremssattel									
1.9 TDI	96	11/02→11/08	←				11.0101-5706.2	260097	ATE
1.9 TDI 4motion	85	06/02→05/08	←				11.0101-5705.2	260096	ATE
Führungsbolzen, Bremssattel									
1.9 TDI	96	11/02→11/08					11.8171-0067.1	250153	ATE
1.9 TDI 4motion	85	06/02→05/08							
 Bremsschlauch									
1.9 TDI	96	11/02→11/08	←	→ 7M-1-530756		2	24.5166-0454.3	331306	L= 454
			←	7M-2-500001→		2	24.5205-0461.3	331431	L= 461
			→			2	24.5225-0370.3	331379	L= 373
			→	am Bremssattel		2	83.6113-0140.3	330482	L= 140
1.9 TDI 4motion	85	06/02→05/08	←			2	24.5205-0461.3	331431	L= 461
			→			2	24.5225-0370.3	331379	L= 373
			→	am Bremssattel		2	83.6113-0140.3	330482	L= 140
SEAT - ALHAMBRA VAN (711) 06/10→06/23									
 Bremssattel									
TDI	85 - 135	10/14→12/22	←	+PR 1LW; ☐			24.3601-1727.5	240786	TRW - Halter
TDI 4Drive	110	05/15→12/22	←	+PR 1LW; ☐			24.3601-1728.5	240787	TRW - Halter
TSi	110	05/15→12/22							
 Bremsschlauch									
TDI	85 - 135	10/14→12/22	←			2	83.7847-0556.3	331339	L= 555
TDI 4Drive	110	05/15→12/22	→			2	24.5143-0280.3	331683	L= 300
TSi	110	05/15→12/22							
SEAT - ALTEA (5P1) 03/04→									
 Bremssattel									
1.2 TSI	77	04/10→	←	+PR 1ZF; ☐			24.3541-9549.5	241023	ATE - Halter
1.4 16V	63	05/06→	←	+PR 1ZF; ☐			24.3541-9550.5	241024	ATE - Halter
1.4 TSI	92	11/07→	←	+PR 1ZF; ☐			24.3541-9550.5	241024	ATE - Halter
1.6	75	03/04→03/10	←	+PR 1ZE; ☐			24.3541-9553.5	241025	ATE - Halter
1.6 LPG	75	09/09→	←	+PR 1ZE; ☐			24.3541-9553.5	241025	ATE - Halter
1.6 TDI	66 - 77	10/09→	←	+PR 1ZA / 1LJ; ☐			24.3541-9553.5	241025	ATE - Halter
1.8 TFSI	118	01/07→	←	+PR 1ZE; ☐			24.3541-9554.5	241026	ATE - Halter
1.9 TDI	66 - 77	04/04→	←	+PR 1ZA / 1LJ; ☐			24.3541-9554.5	241026	ATE - Halter
2.0 FSI	110	05/04→03/09	→	+PR 1KD / 1KQ / 1KZ; ☐			24.3384-1755.5	240886	TRW - Halter
2.0 TDI	100 - 125	03/04→	→	+PR 1KD / 1KQ / 1KZ; ☐			24.3384-1756.5	240887	TRW - Halter
2.0 TDI 16V	103	03/04→	→	+PR 1KS; ☐			24.3384-1777.5	240988	BOS - Halter
2.0 TFSI	147	04/06→05/09	→	+PR 1KS; ☐			24.3384-1778.5	241002	BOS - Halter
			→	+PR 1KZ; ☐			24.3387-1717.5	240872	TRW - Halter
			→	+PR 1KZ; ☐			24.3387-1718.5	240873	TRW - Halter
			→	+PR 1KF / 1KJ; ☐			24.3414-1709.5	240834	TRW - Halter
			→	+PR 1KF / 1KJ; ☐			24.3414-1710.5	240835	TRW - Halter
1.6 Multifuel	75	11/10→05/11	←	+PR 1ZF; ☐			24.3541-9549.5	241023	ATE - Halter
			←	+PR 1ZF; ☐			24.3541-9550.5	241024	ATE - Halter
			←	+PR 1ZA / 1LJ; ☐			24.3541-9553.5	241025	ATE - Halter
			←	+PR 1ZE; ☐			24.3541-9553.5	241025	ATE - Halter
→									













	kW			 	! #			
SEAT - ALTEA (5P1) 03/04 →								
Bremssattel								
1.6 Multifuel	75	11/10→05/11	←	+PR 1ZA / 1LJ; 		24.3541-9554.5	241026	ATE - Halter
			←	+PR 1ZE; 		24.3541-9554.5	241026	ATE - Halter
			→	+PR 1KD / 1KQ / 1KZ; 		24.3384-1755.5	240886	TRW - Halter
			→	+PR 1KD / 1KQ / 1KZ; 		24.3384-1756.5	240887	TRW - Halter
			→	+PR 1KS; 		24.3384-1777.5	240988	BOS - Halter
			→	+PR 1KS; 		24.3384-1778.5	241002	BOS - Halter
Halter, Bremssattel								
1.2 TSI	77	04/10→	←	+PR 1ZA / 1LJ		11.0230-0131.1	260129	ATE
1.4 16V	63	05/06→						
1.4 TSI	92	11/07→	←	+PR 1ZF	2	11.0230-0131.1	260129	ATE
1.6	75	03/04→03/10						
1.6 LPG	75	09/09→						
1.6 Multifuel	75	11/10→05/11						
1.6 TDI	66 - 77	10/09→						
1.8 TFSI	118	01/07→						
1.9 TDI	66 - 77	04/04→						
2.0 FSI	110	05/04→03/09						
2.0 TDI	100 - 125	03/04→						
2.0 TDI 16V	103	03/04→						
2.0 TFSI	147	04/06→05/09						
Feder, Bremssattel								
1.2 TSI	77	04/10→	←	+PR 1ZE	2	11.8116-0351.1	390538	ATE
1.4 16V	63	05/06→						
1.4 TSI	92	11/07→	←	+PR 1ZA / 1LJ	2	11.8116-0351.1	390538	ATE
1.6	75	03/04→03/10						
1.6 LPG	75	09/09→						
1.6 Multifuel	75	11/10→05/11						
1.6 TDI	66 - 77	10/09→						
1.8 TFSI	118	01/07→						
1.9 TDI	66 - 77	04/04→						
2.0 FSI	110	05/04→03/09						
2.0 TDI	100 - 125	03/04→						
2.0 TDI 16V	103	03/04→						
2.0 TFSI	147	04/06→05/09						
Führungshülzensatz, Bremssattel								
1.2 TSI	77	04/10→	←	+PR 1ZF		11.0101-5409.2	260035	ATE
1.4 16V	63	05/06→						
1.4 TSI	92	11/07→	←	+PR 1ZE		11.0101-5409.2	260035	ATE
1.6	75	03/04→03/10	←	+PR 1ZA / 1LJ		11.0101-5409.2	260035	ATE
1.6 LPG	75	09/09→						
1.6 Multifuel	75	11/10→05/11						
1.6 TDI	66 - 77	10/09→						
1.8 TFSI	118	01/07→						
1.9 TDI	66 - 77	04/04→						
2.0 FSI	110	05/04→03/09						
2.0 TDI	100 - 125	03/04→						
2.0 TDI 16V	103	03/04→						
2.0 TFSI	147	04/06→05/09						
Führungsbolzen, Bremssattel								
1.2 TSI	77	04/10→		+PR 1ZE	2	11.8171-0008.1	990049	ATE
1.4 16V	63	05/06→						
1.4 TSI	92	11/07→		+PR 1ZA / 1LJ	2	11.8171-0008.1	990049	ATE
1.6	75	03/04→03/10						
1.6 LPG	75	09/09→						
1.6 Multifuel	75	11/10→05/11						
1.6 TDI	66 - 77	10/09→						
1.8 TFSI	118	01/07→						
1.9 TDI	66 - 77	04/04→						
2.0 FSI	110	05/04→03/09						
2.0 TDI	100 - 125	03/04→						
2.0 TDI 16V	103	03/04→						
2.0 TFSI	147	04/06→05/09						
→								











	kw			 	! #		
SEAT - ALTEA (5P1) 03/04→							
 Bremsschlauch							
1.2 TSI	77	04/10→	←		2	24.5143-0564.3	331433 L= 563
1.4 16V	63	05/06→	→		2	24.5204-0233.3	331430 L= 233
1.4 TSI	92	11/07→					
1.6	75	03/04→03/10					
1.6 LPG	75	09/09→					
1.6 Multifuel	75	11/10→05/11					
1.6 TDI	66 -	10/09→					
	77						
1.8 TFSI	118	01/07→					
1.9 TDI	66 -	04/04→					
	77						
2.0 FSI	110	05/04→03/09					
2.0 TDI	100 -	03/04→					
	125						
2.0 TDI 16V	103	03/04→					
2.0 TFSI	147	04/06→05/09					
SEAT - ALTEA XL (5P5, 5P8) 10/06→							
 Bremssattel							
1.2 TSI	77	04/10→	←	+PR 1ZF; 		24.3541-9549.5	241023 ATE - Halter
1.4 TSI	92	11/07→	←	+PR 1ZF; 		24.3541-9550.5	241024 ATE - Halter
1.6	75	10/06→	←	+PR 1ZE; 		24.3541-9553.5	241025 ATE - Halter
1.6 LPG	75	09/09→	←	+PR 1ZE; 		24.3541-9553.5	241025 ATE - Halter
1.6 Multifuel	75	10/06→11/10	←	+PR 1ZA / 1LJ; 		24.3541-9553.5	241025 ATE - Halter
1.6 TDI	66 -	10/09→	←	+PR 1ZA / 1LJ; 		24.3541-9553.5	241025 ATE - Halter
	77		←	+PR 1ZE; 		24.3541-9554.5	241026 ATE - Halter
1.8 TFSI	118	01/07→	←	+PR 1ZE; 		24.3541-9554.5	241026 ATE - Halter
1.9 TDI	66 -	10/06→12/10	←	+PR 1ZA / 1LJ; 		24.3541-9554.5	241026 ATE - Halter
	77		→	+PR 1KD / 1KQ / 1KZ; 		24.3384-1755.5	240886 TRW - Halter
1.9 TDI 4x4	77	06/09→12/10	→	+PR 1KD / 1KQ / 1KZ; 		24.3384-1756.5	240887 TRW - Halter
2.0 FSI	110	10/06→03/09	→	+PR 1KS; 		24.3384-1777.5	240988 BOS - Halter
2.0 TDI	100 -	10/06→	→	+PR 1KS; 		24.3384-1778.5	241002 BOS - Halter
	125		→	+PR 1KZ; 		24.3387-1717.5	240872 TRW - Halter
2.0 TDI 16V	103	10/06→	→	+PR 1KZ; 		24.3387-1718.5	240873 TRW - Halter
2.0 TDI 16V 4x4	103	10/10→	→	+PR 1KF / 1KJ; 		24.3414-1709.5	240834 TRW - Halter
2.0 TDI 4x4	103 -	06/07→	→	+PR 1KF / 1KJ; 		24.3414-1710.5	240835 TRW - Halter
	125		→	+PR 1KF / 1KJ; 		24.3414-1710.5	240835 TRW - Halter
2.0 TFSI	147 -	10/06→	→	+PR 1KF / 1KJ; 		24.3414-1710.5	240835 TRW - Halter
	155		→	+PR 1KF / 1KJ; 		24.3414-1710.5	240835 TRW - Halter
2.0 TFSI 4x4	147 -	06/07→	→	+PR 1KF / 1KJ; 		24.3414-1710.5	240835 TRW - Halter
	155		→	+PR 1KF / 1KJ; 		24.3414-1710.5	240835 TRW - Halter
1.4 16V	63	10/06→	←	05/08→; +PR 1ZF; 		24.3541-9549.5	241023 ATE - Halter
			←	05/08→; +PR 1ZF; 		24.3541-9550.5	241024 ATE - Halter
			←	05/08→; +PR 1ZE; 		24.3541-9553.5	241025 ATE - Halter
			←	05/08→; +PR 1ZA / 1LJ; 		24.3541-9553.5	241025 ATE - Halter
			←	05/08→; +PR 1ZA / 1LJ; 		24.3541-9554.5	241026 ATE - Halter
			←	05/08→; +PR 1ZE; 		24.3541-9554.5	241026 ATE - Halter
			→	05/08→; +PR 1KD / 1KQ / 1KZ; 		24.3384-1755.5	240886 TRW - Halter
			→	05/08→; +PR 1KD / 1KQ / 1KZ; 		24.3384-1756.5	240887 TRW - Halter
			→	05/08→; +PR 1KS; 		24.3384-1777.5	240988 BOS - Halter
			→	05/08→; +PR 1KS; 		24.3384-1778.5	241002 BOS - Halter
			→	+PR 1KZ; 		24.3387-1717.5	240872 TRW - Halter
			→	+PR 1KZ; 		24.3387-1718.5	240873 TRW - Halter
			→	+PR 1KF / 1KJ; 		24.3414-1709.5	240834 TRW - Halter
			→	+PR 1KF / 1KJ; 		24.3414-1710.5	240835 TRW - Halter
Halter, Bremssattel							
1.2 TSI	77	04/10→	←	+PR 1ZA / 1LJ		11.0230-0131.1	260129 ATE
1.4 TSI	92	11/07→	←	+PR 1ZF	2	11.0230-0131.1	260129 ATE
1.6	75	10/06→					
1.6 LPG	75	09/09→					
1.6 Multifuel	75	10/06→11/10					
1.6 TDI	66 -	10/09→					
	77						
1.8 TFSI	118	01/07→					
1.9 TDI	66 -	10/06→12/10					
	77						
1.9 TDI 4x4	77	06/09→12/10					
2.0 FSI	110	10/06→03/09					
2.0 TDI	100 -	10/06→					
	125						
2.0 TDI 16V	103	10/06→					
2.0 TDI 16V 4x4	103	10/10→					
→							































































	kw			 	! #		
SEAT - ALTEA XL (5P5, 5P8) 10/06→							
Halter, Bremssattel							
2.0 TDI 4x4	103 - 125	06/07→	←	+PR 1ZA / 1LJ		11.0230-0131.1 260129	ATE
2.0 TFSI	147	10/06→05/09	←	+PR 1ZF	2	11.0230-0131.1 260129	ATE
2.0 TFSI 4x4	147	06/07→05/09					
1.4 16V	63	10/06→	←	05/08→; +PR 1ZA / 1LJ		11.0230-0131.1 260129	ATE
			←	05/08→; +PR 1ZF	2	11.0230-0131.1 260129	ATE
2.0 TFSI	155	05/09→	←	+PR 1ZA / 1ZF / 1LJ		11.0230-0131.1 260129	ATE
2.0 TFSI 4x4	155	05/09→					
Feder, Bremssattel							
1.2 TSI	77	04/10→	←	+PR 1ZE	2	11.8116-0351.1 390538	ATE
1.4 TSI	92	11/07→					
1.6	75	10/06→	←	+PR 1ZA / 1LJ	2	11.8116-0351.1 390538	ATE
1.6 LPG	75	09/09→					
1.6 Multifuel	75	10/06→11/10					
1.6 TDI	66 - 77	10/09→					
1.8 TFSI	118	01/07→					
1.9 TDI	66 - 77	10/06→12/10					
1.9 TDI 4x4	77	06/09→12/10					
2.0 FSI	110	10/06→03/09					
2.0 TDI	100 - 125	10/06→					
2.0 TDI 16V	103	10/06→					
2.0 TDI 16V 4x4	103	10/10→					
2.0 TDI 4x4	103 - 125	06/07→					
2.0 TFSI	147	10/06→05/09					
2.0 TFSI 4x4	147	06/07→05/09					
1.4 16V	63	10/06→	←	05/08→; +PR 1ZE	2	11.8116-0351.1 390538	ATE
			←	05/08→; +PR 1ZA / 1LJ	2	11.8116-0351.1 390538	ATE
2.0 TFSI	155	05/09→	←	+PR 1ZA / 1ZE / 1LJ	2	11.8116-0351.1 390538	ATE
2.0 TFSI 4x4	155	05/09→					
Führungshülensatz, Bremssattel							
1.2 TSI	77	04/10→	←	+PR 1ZA / 1LJ		11.0101-5409.2 260035	ATE
1.4 TSI	92	11/07→					
1.6	75	10/06→	←	+PR 1ZE		11.0101-5409.2 260035	ATE
1.6 LPG	75	09/09→					
1.6 Multifuel	75	10/06→11/10	←	+PR 1ZF		11.0101-5409.2 260035	ATE
1.6 TDI	66 - 77	10/09→					
1.8 TFSI	118	01/07→					
1.9 TDI	66 - 77	10/06→12/10					
1.9 TDI 4x4	77	06/09→12/10					
2.0 FSI	110	10/06→03/09					
2.0 TDI	100 - 125	10/06→					
2.0 TDI 16V	103	10/06→					
2.0 TDI 16V 4x4	103	10/10→					
2.0 TDI 4x4	103 - 125	06/07→					
2.0 TFSI	147	10/06→05/09					
2.0 TFSI 4x4	147	06/07→05/09					
1.4 16V	63	10/06→	←	05/08→; +PR 1ZE		11.0101-5409.2 260035	ATE
			←	05/08→; +PR 1ZF		11.0101-5409.2 260035	ATE
			←	05/08→; +PR 1ZA / 1LJ		11.0101-5409.2 260035	ATE
2.0 TFSI	155	05/09→	←	+PR 1ZA / 1ZE / 1ZF / 1LJ		11.0101-5409.2 260035	ATE
2.0 TFSI 4x4	155	05/09→					
Führungsbolzen, Bremssattel							
1.2 TSI	77	04/10→		+PR 1ZE	2	11.8171-0008.1 990049	ATE
1.4 TSI	92	11/07→					
1.6	75	10/06→		+PR 1ZA / 1LJ	2	11.8171-0008.1 990049	ATE
1.6 LPG	75	09/09→					
1.6 Multifuel	75	10/06→11/10					
1.6 TDI	66 - 77	10/09→					
1.8 TFSI	118	01/07→					
1.9 TDI	66 - 77	10/06→12/10					
1.9 TDI 4x4	77	06/09→12/10					
2.0 FSI	110	10/06→03/09					
2.0 TDI	100 - 125	10/06→					
2.0 TDI 16V	103	10/06→					
→							







	kw			 	! #		
SEAT - ALTEA XL (5P5, 5P8) 10/06→							
Führungsbolzen, Bremsattel							
2.0 TDI 16V 4x4	103	10/10→		+PR 1ZE	2	11.8171-0008.1 990049	ATE
2.0 TDI 4x4	103 - 125	06/07→		+PR 1ZA / 1LJ	2	11.8171-0008.1 990049	ATE
2.0 TFSI	147	10/06→05/09					
2.0 TFSI 4x4	147	06/07→05/09					
1.4 16V	63	10/06→		05/08→; +PR 1ZE	2	11.8171-0008.1 990049	ATE
				05/08→; +PR 1ZA / 1LJ	2	11.8171-0008.1 990049	ATE
2.0 TFSI	155	05/09→	←	+PR 1ZA / 1ZE / 1LJ	2	11.8171-0008.1 990049	ATE
2.0 TFSI 4x4	155	05/09→					
 Bremschlauch							
1.2 TSI	77	04/10→	←		2	24.5143-0564.3 331433	L= 563
1.4 TSI	92	11/07→					
1.6	75	10/06→	→		2	24.5204-0233.3 331430	L= 233
1.6 LPG	75	09/09→					
1.6 Multifuel	75	10/06→11/10					
1.6 TDI	66 - 77	10/09→					
1.8 TFSI	118	01/07→					
1.9 TDI	66 - 77	10/06→12/10					
1.9 TDI 4x4	77	06/09→12/10					
2.0 FSI	110	10/06→03/09					
2.0 TDI	100 - 125	10/06→					
2.0 TDI 16V	103	10/06→					
2.0 TDI 16V 4x4	103	10/10→					
2.0 TDI 4x4	103 - 125	06/07→					
2.0 TFSI	147 - 155	10/06→					
2.0 TFSI 4x4	147 - 155	06/07→					
1.4 16V	63	10/06→	←	05/08→	2	24.5143-0564.3 331433	L= 563
			→	05/08→	2	24.5204-0233.3 331430	L= 233
SEAT - ARONA (KJ7, KJP) 07/17→							
 Bremsattel							
1.0 TGI	66	11/18→	←	+PR 1ZG; ☐		24.3541-1887.5 241511	MAN - Halter
1.0 TSI	70 - 85	07/17→	←	+PR 1ZG; ☐		24.3541-1888.5 241512	MAN - Halter
1.5 TSI	110	07/17→					
1.6 SRE	81	07/17→					
1.6 TDI	70 - 85	07/17→					
 Bremschlauch							
1.0 TGI	66	11/18→	←		2	24.5176-0625.3 331650	L= 635
1.0 TSI	70 - 85	07/17→	→		2	24.5204-0173.3 331686	L= 195
1.5 TSI	110	07/17→					
1.6 SRE	81	07/17→					
1.6 TDI	70 - 85	07/17→					
SEAT - AROSA (6H1) 05/97→06/04							
 Bremsattel							
1.0	37	05/97→06/04	← ☐			24.3481-1753.5 240287	ATE - Halter
			← ☐			24.3481-1754.5 240288	ATE - Halter
1.4	44	05/97→06/04	← ☐			24.3481-1735.5 240283	ATE - Halter
			← ☐			24.3481-1736.5 240284	ATE - Halter
1.4 16V	74	01/00→06/04	← ☐			24.3541-1779.5 240249	TRW - Halter
			← ☐			24.3541-1780.5 240250	TRW - Halter
			→ ☐			24.3344-1711.5 240894	TRW - Halter
			→ ☐			24.3344-1712.5 240895	TRW - Halter
1.4 TDI	55	01/00→06/04	← ☐			24.3541-1779.5 240249	TRW - Halter
			← ☐			24.3541-1780.5 240250	TRW - Halter
1.7 SDI	44	08/97→06/04	←	11/97→; ☐		24.3481-1735.5 240283	ATE - Halter
→			←	11/97→; ☐		24.3481-1736.5 240284	ATE - Halter



































	kw					! #		
SEAT - AROSA (6H1) 05/97→06/04								
Führungshülzensatz, Bremsattel								
1.0	37	05/97→06/04	←				11.0101-4803.2 260008 24.0102-4803.2 260086	ATE ATE
1.4	44	05/97→06/04	←				11.0101-4801.2 260006 24.0102-4801.2 260085	ATE ATE
1.7 SDI	44	08/97→06/04	←	11/97→			11.0101-4801.2 260006 24.0102-4801.2 260085	ATE ATE
 Bremsschlauch								
1.0	37	05/97→06/04	←			2	24.5147-0385.3 331427	L= 384
1.4	44	05/97→06/04	←			2	83.7858-0140.3 330837	L= 140
1.4 16V	74	01/00→06/04	→					
1.4 TDI	55	01/00→06/04	→					
1.7 SDI	44	08/97→06/04	←	11/97→		2	24.5147-0385.3 331427	L= 384
			→	11/97→		2	83.7858-0140.3 330837	L= 140
SEAT - ATECA (KH7, KHP) 04/16→								
 Bremsattel								
1.0 TSI	81 - 85	05/16→	←	+PR 1ZA / 1ZK; <input type="checkbox"/>			24.3571-1801.5 241387	- Halter
1.4 TSI	110	06/16→	←	+PR 1ZA / 1ZK; <input type="checkbox"/>			24.3571-1802.5 241388	- Halter
1.5 TSI	110	07/18→	←	+PR 1ZE / 1ZJ; <input type="checkbox"/>			24.3571-1803.5 241427	- Halter
1.6 TDI	85	04/16→07/18	←	+PR 1ZE / 1ZJ; <input type="checkbox"/>			24.3571-1804.5 241428	- Halter
2.0 TDI	81 - 110	04/16→	←	+PR 1ZE / 1ZJ; <input type="checkbox"/>			24.3571-1804.5 241428	- Halter
			→	+PR 1KE; <input type="checkbox"/>			24.6238-7047.5 241181	ATE - Halter + eFSB
			→	+PR 1KE; <input type="checkbox"/>			24.6238-7048.5 241182	ATE - Halter + eFSB
			→	+PR 2EJ; <input type="checkbox"/>			24.6238-7071.5 241515	ATE - Halter + eFSB
			→	+PR 2EJ; <input type="checkbox"/>			24.6238-7072.5 241516	ATE - Halter + eFSB
1.4 TSI 4Drive	110	06/16→	←	+PR 1ZA / 1ZK; <input type="checkbox"/>			24.3571-1801.5 241387	- Halter
1.5 TSI 4Drive	110	07/18→	←	+PR 1ZA / 1ZK; <input type="checkbox"/>			24.3571-1802.5 241388	- Halter
2.0 TDI 4Drive	140	06/16→	←	+PR 1ZE / 1ZJ; <input type="checkbox"/>			24.3571-1803.5 241427	- Halter
2.0 TSI 4Drive	140	05/17→	←	+PR 1ZE / 1ZJ; <input type="checkbox"/>			24.3571-1804.5 241428	- Halter
			→	+PR 1KE; <input type="checkbox"/>			24.6238-7023.5 241241	ATE - Halter + eFSB
			→	+PR 1KE; <input type="checkbox"/>			24.6238-7047.5 241181	ATE - Halter + eFSB
			→	+PR 1KE; <input type="checkbox"/>			24.6238-7024.5 241242	ATE - Halter + eFSB
			→	+PR 1KE; <input type="checkbox"/>			24.6238-7048.5 241182	ATE - Halter + eFSB
			→	+PR 2EJ; <input type="checkbox"/>			24.6238-7071.5 241515	ATE - Halter + eFSB
			→	+PR 2EJ; <input type="checkbox"/>			24.6238-7072.5 241516	ATE - Halter + eFSB
2.0 TDI 4Drive	110	04/16→	←	+PR 1ZA / 1ZK; <input type="checkbox"/>			24.3571-1801.5 241387	- Halter
			←	+PR 1ZA / 1ZK; <input type="checkbox"/>			24.3571-1802.5 241388	- Halter
			←	+PR 1ZE / 1ZJ; <input type="checkbox"/>			24.3571-1803.5 241427	- Halter
			←	+PR 1ZE / 1ZJ; <input type="checkbox"/>			24.3571-1804.5 241428	- Halter
			→	06/16→; +PR 1KE; <input type="checkbox"/>			24.6238-7023.5 241241	ATE - Halter + eFSB
			→	06/16→; +PR 1KE; <input type="checkbox"/>			24.6238-7024.5 241242	ATE - Halter + eFSB
			→	+PR 1KE; <input type="checkbox"/>			24.6238-7047.5 241181	ATE - Halter + eFSB
			→	+PR 1KE; <input type="checkbox"/>			24.6238-7048.5 241182	ATE - Halter + eFSB
			→	+PR 2EJ; <input type="checkbox"/>			24.6238-7071.5 241515	ATE - Halter + eFSB
			→	+PR 2EJ; <input type="checkbox"/>			24.6238-7072.5 241516	ATE - Halter + eFSB
 Bremsschlauch								
1.0 TSI	81 - 85	05/16→	←			2	83.8247-0636.3 331536	L= 637
1.4 TSI	110	06/16→	←					
1.5 TSI	110	07/18→	←					
1.6 TDI	85	04/16→07/18	←					
2.0 TDI	81 - 110	04/16→	←					
1.4 TSI 4Drive	110	06/16→	←			2	83.8247-0636.3 331536	L= 637
1.5 TSI 4Drive	110	07/18→	←					
2.0 TDI 4Drive	140	06/16→	→			2	24.5143-0280.3 331683	L= 300
2.0 TSI 4Drive	140	05/17→	→					
2.0 TDI 4Drive	110	04/16→	←	06/16→		2	83.8247-0636.3 331536	L= 637
			→	06/16→		2	24.5143-0280.3 331683	L= 300
→								

	kw			 	! #		
SEAT - ATECA (KH7, KHP) 04/16→							
Stellelement, Feststellbremse Bremsattel							
1.0 TSI	81 - 85	05/16→	➡	☐		11.9282-1001.3 250159	ATE
1.4 TSI	110	06/16→	➡	☐		11.9282-1002.3 250160	ATE
1.4 TSI 4Drive	110	06/16→					
1.5 TSI	110	07/18→					
1.5 TSI 4Drive	110	07/18→					
1.6 TDI	85	04/16→07/18					
2.0 TDI	81 - 110	04/16→					
2.0 TDI 4Drive	110 - 140	04/16→					
2.0 TSI 4Drive	140	05/17→					
SEAT - CORDOBA (6K1, 6K2) 02/93→12/02							
 Bremsattel							
1.4	40	12/97→04/99	←	+PR 1LA; ☐		24.3481-1745.5 240277	ATE - Halter
			←	+PR 1LA; ☐		24.3481-1746.5 240278	ATE - Halter
			←	+PR 1LY / 1ZK; ☐		24.3541-1609.5 240039	TRW - Halter
			←	+PR 1LY / 1ZK; ☐		24.3541-1610.5 240040	TRW - Halter
			←	+PR 1LV / 1LW / 1LD; ☐		24.3541-1731.5 240061	TRW - Halter
			←	+PR 1LV / 1LW / 1LD; ☐		24.3541-1732.5 240062	TRW - Halter
1.4 i	44	06/94→10/02	←	01/97→ 05/99; +PR 1LA; ☐		24.3481-1745.5 240277	ATE - Halter
1.4 i 16V	74	09/96→10/02	←	→ 12/96; - ABS; ☐		24.3481-1745.5 240277	ATE - Halter
			←	01/97→ 05/99; +PR 1LA; ☐		24.3481-1746.5 240278	ATE - Halter
			←	→ 12/96; - ABS; ☐		24.3481-1746.5 240278	ATE - Halter
			←	01/97→ 05/99; +PR 1LY / 1ZK; ☐		24.3541-1609.5 240039	TRW - Halter
			←	01/97→ 05/99; +PR 1LY / 1ZK; ☐		24.3541-1610.5 240040	TRW - Halter
			←	01/97→ 05/99; +PR 1LV / 1LW / 1LD; ☐		24.3541-1731.5 240061	TRW - Halter
			←	01/97→ 05/99; +PR 1LV / 1LW / 1LD; ☐		24.3541-1732.5 240062	TRW - Halter
1.6 i	55	02/93→10/02	←	01/97→ 05/99; +PR 1LA; ☐		24.3481-1745.5 240277	ATE - Halter
1.8 i	66	02/93→09/02	←	01/97→ 05/99; +PR 1LA; ☐		24.3481-1746.5 240278	ATE - Halter
1.9 SDI	47	08/96→06/99	←	01/97→ 05/99; +PR 1LY / 1ZK; ☐		24.3541-1609.5 240039	TRW - Halter
			←	01/97→ 05/99; +PR 1LY / 1ZK; ☐		24.3541-1610.5 240040	TRW - Halter
			←	01/97→ 05/99; +PR 1LV / 1LW / 1LD; ☐		24.3541-1731.5 240061	TRW - Halter
			←	01/97→ 05/99; +PR 1LV / 1LW / 1LD; ☐		24.3541-1732.5 240062	TRW - Halter
1.6 i	55	05/94→06/99	←	→ 05/99; +PR 1LA; ☐		24.3481-1745.5 240277	ATE - Halter
			←	→ 05/99; +PR 1LA; ☐		24.3481-1746.5 240278	ATE - Halter
			←	→ 05/99; +PR 1LY / 1ZK; ☐		24.3541-1609.5 240039	TRW - Halter
			←	→ 05/99; +PR 1LY / 1ZK; ☐		24.3541-1610.5 240040	TRW - Halter
			←	→ 05/99; +PR 1LV / 1LW / 1LD; ☐		24.3541-1731.5 240061	TRW - Halter
			←	→ 05/99; +PR 1LV / 1LW / 1LD; ☐		24.3541-1732.5 240062	TRW - Halter
1.6 i	74	07/96→10/02	←	01/97→ 05/99; +PR 1LA; ☐		24.3481-1745.5 240277	ATE - Halter
1.9 TDI	66	08/96→10/02	←	01/97→ 05/99; +PR 1LA; ☐		24.3481-1746.5 240278	ATE - Halter
			←	01/97→ 05/99; +PR 1LY / 1ZK; ☐		24.3541-1609.5 240039	TRW - Halter
			←	06/99→ 09/02; ☐		24.3541-1609.5 240039	TRW - Halter
			←	01/97→ 05/99; +PR 1LY / 1ZK; ☐		24.3541-1610.5 240040	TRW - Halter
			←	06/99→ 09/02; ☐		24.3541-1610.5 240040	TRW - Halter
			←	01/97→ 05/99; +PR 1LV / 1LW / 1LD; ☐		24.3541-1731.5 240061	TRW - Halter
			←	01/97→ 05/99; +PR 1LV / 1LW / 1LD; ☐		24.3541-1732.5 240062	TRW - Halter
1.8 T 20V Cupra	115	07/00→10/02	←	→ 09/02; ☐		24.3541-1731.5 240061	TRW - Halter
			←	→ 09/02; ☐		24.3541-1732.5 240062	TRW - Halter
			➡	→ 09/02; ☐		24.3384-1723.5 240842	TRW - Halter
			➡	→ 09/02; ☐		24.3384-1724.5 240843	TRW - Halter
1.9 TDI	81	03/97→10/02	←	→ 05/99; +PR 1LA; ☐		24.3481-1745.5 240277	ATE - Halter
			←	→ 05/99; +PR 1LA; ☐		24.3481-1746.5 240278	ATE - Halter
			←	→ 05/99; +PR 1LY / 1ZK; ☐		24.3541-1609.5 240039	TRW - Halter
			←	→ 05/99; +PR 1LY / 1ZK; ☐		24.3541-1610.5 240040	TRW - Halter
→							

	kw			 	! #		
SEAT - CORDOBA (6K1, 6K2) 02/93→12/02							
 Bremssattel							
1.9 TDI	81	03/97→10/02	←	→ 05/99; +PR 1LV / 1LW / 1LD; 	24.3541-1731.5	240061	TRW - Halter
			←	06/99→ 09/02; 	24.3541-1731.5	240061	TRW - Halter
			←	→ 05/99; +PR 1LV / 1LW / 1LD; 	24.3541-1732.5	240062	TRW - Halter
			←	06/99→ 09/02; 	24.3541-1732.5	240062	TRW - Halter
			→	6K-X-400000→; → 05/99; +PR 1KE / 1KQ; 	24.3344-1711.5	240894	TRW - Halter
			→	6K-X-400000→; → 05/99; +PR 1KE / 1KQ; 	24.3344-1712.5	240895	TRW - Halter
			→	06/99→ 09/02; 	24.3384-1723.5	240842	TRW - Halter
			→	6K-X-400000→; → 05/99; +PR 1KK; 	24.3384-1723.5	240842	TRW - Halter
			→	06/99→ 09/02; 	24.3384-1724.5	240843	TRW - Halter
			→	6K-X-400000→; → 05/99; +PR 1KK; 	24.3384-1724.5	240843	TRW - Halter
			→	→ 6K-X-399999; 	24.3384-1737.5	240301	TRW - Halter
			→	→ 6K-X-399999; 	24.3384-1738.5	240302	TRW - Halter
2.0 i	85	02/93→06/99	←	01/97→ 05/99; +PR 1LA; 	24.3481-1745.5	240277	ATE - Halter
			←	01/97→ 05/99; +PR 1LA; 	24.3481-1746.5	240278	ATE - Halter
			←	11/93→ 12/96; 	24.3541-1609.5	240039	TRW - Halter
			←	01/97→ 05/99; +PR 1LY / 1ZK; 	24.3541-1609.5	240039	TRW - Halter
			←	01/97→ 05/99; +PR 1LY / 1ZK; 	24.3541-1610.5	240040	TRW - Halter
			←	11/93→ 12/96; 	24.3541-1610.5	240040	TRW - Halter
			←	01/97→ 05/99; +PR 1LV / 1LW / 1LD; 	24.3541-1731.5	240061	TRW - Halter
			←	01/97→ 05/99; +PR 1LV / 1LW / 1LD; 	24.3541-1732.5	240062	TRW - Halter
			→	01/97→ 05/99; +PR 1KE / 1KQ; 	24.3344-1711.5	240894	TRW - Halter
			→	01/97→ 05/99; +PR 1KE / 1KQ; 	24.3344-1712.5	240895	TRW - Halter
			→	11/93→; → 6K-ZR516424; 	24.3384-1603.5	240015	TRW - Halter
			→	11/93→; → 6K-ZR014473; 	24.3384-1603.5	240015	TRW - Halter
			→	11/93→; → 6K-ZR014473; 	24.3384-1604.5	240016	TRW - Halter
			→	11/93→; → 6K-ZR516424; 	24.3384-1604.5	240016	TRW - Halter
			→	6K-ZR014474→ 6K-ZR085725; 	24.3384-1707.5	240171	TRW - Halter
			→	6K-ZR516425→ 6K-ZR610014; 	24.3384-1707.5	240171	TRW - Halter
			→	6K-ZR014474→ 6K-ZR085725; 	24.3384-1708.5	240172	TRW - Halter
			→	6K-ZR516425→ 6K-ZR610014; 	24.3384-1708.5	240172	TRW - Halter
			→	01/97→ 05/99; +PR 1KK; 	24.3384-1723.5	240842	TRW - Halter
			→	01/97→ 05/99; +PR 1KK; 	24.3384-1724.5	240843	TRW - Halter
			→	6K-ZR085726→; → 12/96; 	24.3384-1737.5	240301	TRW - Halter
			→	6K-ZR610015→; → 12/96; 	24.3384-1737.5	240301	TRW - Halter
			→	6K-ZR085726→; → 12/96; 	24.3384-1738.5	240302	TRW - Halter
			→	6K-ZR610015→; → 12/96; 	24.3384-1738.5	240302	TRW - Halter
2.0 i 16V	110	08/96→06/99	←	→ 05/99; 	24.3541-1731.5	240061	TRW - Halter
			←	→ 05/99; 	24.3541-1732.5	240062	TRW - Halter
			→	6K-X-400000→; → 05/99; +PR 1KE / 1KQ; 	24.3344-1711.5	240894	TRW - Halter
			→	6K-X-400000→; → 05/99; +PR 1KE / 1KQ; 	24.3344-1712.5	240895	TRW - Halter
			→	6K-X-400000→; → 05/99; +PR 1KK; 	24.3384-1723.5	240842	TRW - Halter
			→	6K-X-400000→; → 05/99; +PR 1KK; 	24.3384-1724.5	240843	TRW - Halter
			→	→ 6K-X-399999; 	24.3384-1737.5	240301	TRW - Halter
			→	→ 6K-X-399999; 	24.3384-1738.5	240302	TRW - Halter
Führungshülzensatz, Bremssattel							
1.0	51	06/01→08/02	←		11.0101-4801.2	260006	ATE
					24.0102-4801.2	260085	ATE
1.0 i	37	09/96→10/02	←	06/99→ 09/02	11.0101-4801.2	260006	ATE
					24.0102-4801.2	260085	ATE
1.4	40	12/97→04/99	←	+PR 1LG / 1LM	11.0101-4801.2	260006	ATE
→			←	+PR 1LA	11.0101-4803.2	260008	ATE

	kw			 	! #		
SEAT - CORDOBA (6K1, 6K2) 02/93→12/02							
Führungshülzensatz, Bremssattel							
1.4	40	12/97→04/99	←	+PR 1LA		24.0102-4803.2 260086	ATE
1.4 16V	55	05/00→10/02	←	→ 09/02		11.0101-4801.2 260006	ATE
1.9 SDI	50	06/99→10/02	←			24.0102-4801.2 260085	ATE
1.4 i	44	06/94→10/02	←	01/97→ 05/99; +PR 1LG / 1LM		11.0101-4801.2 260006	ATE
1.4 i 16V	74	09/96→10/02	←	→ 12/96; + ABS		11.0101-4801.2 260006	ATE
			←			24.0102-4801.2 260085	ATE
			←	06/99→ 09/02		11.0101-4801.2 260006	ATE
			←			24.0102-4801.2 260085	ATE
			←	01/97→ 05/99; +PR 1LA		11.0101-4803.2 260008	ATE
			←			24.0102-4803.2 260086	ATE
			←	→ 12/96; - ABS		11.0101-4803.2 260008	ATE
			←			24.0102-4803.2 260086	ATE
1.6 i	55	02/93→10/02	←	01/97→ 05/99; +PR 1LG / 1LM		11.0101-4801.2 260006	ATE
			←	06/99→ 09/02		11.0101-4801.2 260006	ATE
			←			24.0102-4801.2 260085	ATE
			←	11/93→ 12/96		11.0101-4801.2 260006	ATE
			←			24.0102-4801.2 260085	ATE
			←	01/97→ 05/99; +PR 1LA		11.0101-4803.2 260008	ATE
			←			24.0102-4803.2 260086	ATE
1.6 i	55	05/94→06/99	←	→ 05/99; +PR 1LG / 1LM		11.0101-4801.2 260006	ATE
1.9 TDI	81	03/97→10/02	←	→ 05/99; +PR 1LA		11.0101-4803.2 260008	ATE
			←			24.0102-4803.2 260086	ATE
1.6 i	74	07/96→10/02	←	01/97→ 05/99; +PR 1LG / 1LM		11.0101-4801.2 260006	ATE
1.9 SDI	47	08/96→06/99	←	→ 12/96		11.0101-4801.2 260006	ATE
			←			24.0102-4801.2 260085	ATE
			←	01/97→ 05/99; +PR 1LA		11.0101-4803.2 260008	ATE
			←			24.0102-4803.2 260086	ATE
1.8 i	66	02/93→09/02	←	01/97→ 05/99; +PR 1LG / 1LM		11.0101-4801.2 260006	ATE
			←	11/93→ 12/96		11.0101-4801.2 260006	ATE
			←			24.0102-4801.2 260085	ATE
			←	01/97→ 05/99; +PR 1LA		11.0101-4803.2 260008	ATE
			←			24.0102-4803.2 260086	ATE
1.9 TDI	66	08/96→10/02	←	01/97→ 05/99; +PR 1LG / 1LM		11.0101-4801.2 260006	ATE
2.0 i	85	02/93→06/99	←	01/97→ 05/99; +PR 1LA		11.0101-4803.2 260008	ATE
			←			24.0102-4803.2 260086	ATE
Zubehörsatz, Bremssattel							
2.0 i	85	02/93→06/99	→	11/93→; → 6K-ZR014473		24.0101-3601.2 260044	TRW
			→	11/93→; → 6K-ZR516424		24.0101-3601.2 260044	TRW
			→	6K-ZR014474→ 6K-ZR085725		24.0101-3601.2 260044	TRW
			→	6K-ZR516425→ 6K-ZR610014		24.0101-3601.2 260044	TRW
Bremsschlauch							
1.0	51	06/01→08/02	←		2	24.5105-0442.3 331432	L= 442
			→		2	83.7858-0140.3 330837	L= 140
1.0 i	37	09/96→10/02	←	06/99→ 09/02	2	24.5105-0442.3 331432	L= 442
			→	06/99→ 09/02	2	83.7858-0140.3 330837	L= 140
1.4	40	12/97→04/99	←		2	24.5105-0442.3 331432	L= 442
			→		2	83.7836-0135.3 330816	L= 135
1.4 16V	55	05/00→10/02	←	→ 09/02	2	24.5105-0442.3 331432	L= 442
1.8 T 20V Cupra	115	07/00→10/02	→	→ 09/02	2	83.7858-0140.3 330837	L= 140
1.9 SDI	50	06/99→10/02	→				
1.4 i	44	06/94→10/02	←	06/99→ 09/02	2	24.5105-0442.3 331432	L= 442
1.4 i 16V	74	09/96→10/02	←	→ 05/99	2	24.5105-0442.3 331432	L= 442
1.6 i	74	07/96→10/02	→				
1.9 TDI	66	08/96→10/02	→	→ 05/99	2	83.7836-0135.3 330816	L= 135
			→	06/99→ 09/02	2	83.7858-0140.3 330837	L= 140
1.6 i	55	02/93→10/02	←	06/99→ 09/02	2	24.5105-0442.3 331432	L= 442
			←	11/93→ 05/99	2	24.5105-0442.3 331432	L= 442
			→	11/93→ 05/99	2	83.7836-0135.3 330816	L= 135
→							

	kw					! #		
SEAT - CORDOBA (6K1, 6K2) 02/93→12/02								
Bremsschlauch								
1.6 i	55	02/93→10/02	➡	06/99→ 09/02	2	83.7858-0140.3	330837	L= 140
1.6 i	55	05/94→06/99	←	→ 05/99	2	24.5105-0442.3	331432	L= 442
1.9 SDI	47	08/96→06/99	➡	→ 05/99	2	83.7836-0135.3	330816	L= 135
1.8 i	66	02/93→09/02	←	11/93→ 05/99	2	24.5105-0442.3	331432	L= 442
			➡	11/93→ 05/99	2	83.7836-0135.3	330816	L= 135
1.9 TDI	81	03/97→10/02	←	06/99→ 09/02	2	24.5105-0442.3	331432	L= 442
			←	→ 05/99	2	24.5105-0442.3	331432	L= 442
			➡	→ 05/99	2	24.5170-0161.3	331308	L= 161
			➡	06/99→ 09/02	2	83.7858-0140.3	330837	L= 140
2.0 i	85	02/93→06/99	←	11/93→ 05/99	2	24.5105-0442.3	331432	L= 442
			➡	11/93→ 05/99	2	24.5170-0161.3	331308	L= 161
2.0 i 16V	110	08/96→06/99	←	→ 05/99	2	24.5105-0442.3	331432	L= 442
			➡	→ 05/99	2	24.5170-0161.3	331308	L= 161
SEAT - CORDOBA (6L2) 09/02→11/09								
Bremssattel								
1.2 1.4 TDI	47 55	10/02→06/06 10/02→12/05	←	+PR 1LN / 1ZH; 		24.3541-1797.5	240856	TRW - Halter
			←	+PR 1LN / 1ZH; 		24.3541-1798.5	240857	TRW - Halter
			←	+PR 1LQ / 1ZF; 		24.3541-9549.5	241023	ATE - Halter
			←	+PR 1LQ / 1ZF; 		24.3541-9550.5	241024	ATE - Halter
			➡			24.3344-1709.5	240810	TRW - Halter
			➡			24.3384-1729.5	240816	TRW - Halter
1.2 12V 1.4 16V 1.4 TDI 1.6 1.6 16V 1.9 TDI	51 63 - 74 51 - 59 74 77 96	05/06→11/09 10/02→11/09 05/05→11/09 04/03→11/09 11/06→11/09 10/02→11/09	←	→ 06/09; +PR 1LN / 1ZH; 		24.3541-1797.5	240856	TRW - Halter
			←	→ 06/09; +PR 1LN / 1ZH; 		24.3541-1798.5	240857	TRW - Halter
			←	→ 06/09; +PR 1LQ / 1ZF; 		24.3541-9549.5	241023	ATE - Halter
			←	→ 06/09; +PR 1LQ / 1ZF; 		24.3541-9550.5	241024	ATE - Halter
			➡	→ 06/09; 		24.3344-1709.5	240810	TRW - Halter
			➡	→ 06/09; 		24.3384-1729.5	240816	TRW - Halter
			➡	→ 06/09; 		24.3344-1710.5	240811	TRW - Halter
			➡	→ 06/09; 		24.3384-1730.5	240817	TRW - Halter
1.4 16V	55	09/02→12/07	←	10/02→; +PR 1LN / 1ZH; 		24.3541-1797.5	240856	TRW - Halter
			←	10/02→; +PR 1LN / 1ZH; 		24.3541-1798.5	240857	TRW - Halter
			←	10/02→; +PR 1LQ / 1ZF; 		24.3541-9549.5	241023	ATE - Halter
			←	10/02→; +PR 1LQ / 1ZF; 		24.3541-9550.5	241024	ATE - Halter
			➡	10/02→; 		24.3344-1709.5	240810	TRW - Halter
			➡	10/02→; 		24.3384-1729.5	240816	TRW - Halter
1.9 SDI 1.9 TDI 2.0	47 74 85	09/02→11/09 09/02→11/09 09/02→11/09	←	10/02→ 06/09; +PR 1LN / 1ZH; 		24.3541-1797.5	240856	TRW - Halter
			←	10/02→ 06/09; +PR 1LN / 1ZH; 		24.3541-1798.5	240857	TRW - Halter
			←	10/02→ 06/09; +PR 1LQ / 1ZF; 		24.3541-9549.5	241023	ATE - Halter
			←	10/02→ 06/09; +PR 1LQ / 1ZF; 		24.3541-9550.5	241024	ATE - Halter
			➡	10/02→ 06/09; 		24.3344-1709.5	240810	TRW - Halter
			➡	10/02→ 06/09; 		24.3384-1729.5	240816	TRW - Halter
1.2 1.4 TDI	47 55	10/02→06/06 10/02→12/05	←	+PR 1LQ / 1ZF		11.0101-5409.2	260035	ATE
			←	→ 06/09; +PR 1LQ / 1ZF		11.0101-5409.2	260035	ATE
			←	→ 06/09; +PR 1LQ / 1ZF		11.0101-5409.2	260035	ATE
			←	→ 06/09; +PR 1LQ / 1ZF		11.0101-5409.2	260035	ATE
			←	→ 06/09; +PR 1LQ / 1ZF		11.0101-5409.2	260035	ATE
			←	→ 06/09; +PR 1LQ / 1ZF		11.0101-5409.2	260035	ATE
Führungshülzensatz, Bremssattel								
1.2 1.4 TDI	47 55	10/02→06/06 10/02→12/05	←	+PR 1LQ / 1ZF		11.0101-5409.2	260035	ATE
1.2 12V 1.4 16V 1.4 TDI	51 63 - 74	05/06→11/09 10/02→11/09	←	→ 06/09; +PR 1LQ / 1ZF		11.0101-5409.2	260035	ATE
1.6 1.6 16V →	74 77	04/03→11/09 11/06→11/09						

SEAT - CORDOBA (6L2) 09/02→11/09

Führungshülzensatz, Bremsattel

1.9 TDI	96	10/02→11/09	←	→ 06/09; +PR 1LQ / 1ZF		11.0101-5409.2	260035	ATE
1.4 16V	55	09/02→12/07	←	10/02→; +PR 1LQ / 1ZF		11.0101-5409.2	260035	ATE
1.9 SDI	47	09/02→11/09	←	10/02→ 06/09; +PR 1LQ / 1ZF		11.0101-5409.2	260035	ATE
1.9 TDI	74	09/02→11/09						
2.0	85	09/02→11/09						

Bremsschlauch



































1.2	47	10/02→06/06	←		2	83.6247-0522.3	330595	L= 522
1.4 TDI	55	10/02→12/05	→	+PR 1KD / 1KK / 1KS / 1KT / 1KP; / am Bremsattel		24.1253-0050.3	331148	L= 192 mit Rohrleitung
			→	+PR 1KD / 1KK / 1KS / 1KT / 1KP; / am Bremsattel		24.1253-0060.3	331149	L= 192 mit Rohrleitung
			→		2	83.7858-0140.3	330837	L= 140
1.2 12V	51	05/06→11/09	←	→ 06/09	2	83.6247-0522.3	330595	L= 522
1.4 16V	63 - 74	10/02→11/09	→	→ 06/09; +PR 1KD / 1KK / 1KS / 1KT / 1KP; / am Bremsattel		24.1253-0050.3	331148	L= 192 mit Rohrleitung
1.4 TDI	51 - 59	05/05→11/09	→	→ 06/09; +PR 1KD / 1KK / 1KS / 1KT / 1KP; / am Bremsattel		24.1253-0060.3	331149	L= 192 mit Rohrleitung
1.6	74	04/03→11/09	→	→ 06/09	2	83.7858-0140.3	330837	L= 140
1.6 16V	77	11/06→11/09						
1.9 TDI	96	10/02→11/09						
1.4 16V	55	09/02→12/07	←	10/02→	2	83.6247-0522.3	330595	L= 522
			→	10/02→; +PR 1KD / 1KK / 1KS / 1KT / 1KP; / am Bremsattel		24.1253-0050.3	331148	L= 192 mit Rohrleitung
			→	10/02→; +PR 1KD / 1KK / 1KS / 1KT / 1KP; / am Bremsattel		24.1253-0060.3	331149	L= 192 mit Rohrleitung
			→	10/02→	2	83.7858-0140.3	330837	L= 140
1.9 SDI	47	09/02→11/09	←	10/02→ 06/09	2	83.6247-0522.3	330595	L= 522
1.9 TDI	74	09/02→11/09	→	10/02→ 06/09; +PR 1KD / 1KK / 1KS / 1KT / 1KP; / am Bremsattel		24.1253-0050.3	331148	L= 192 mit Rohrleitung
2.0	85	09/02→11/09	→	10/02→ 06/09; +PR 1KD / 1KK / 1KS / 1KT / 1KP; / am Bremsattel		24.1253-0060.3	331149	L= 192 mit Rohrleitung
			→	10/02→ 06/09	2	83.7858-0140.3	330837	L= 140











SEAT - CORDOBA Vario (6K5) 07/96→12/02

Bremssattel





































1.4	74	02/00→07/00	←	+PR 1LA;		24.3481-1745.5	240277	ATE - Halter
			←	- ABS;		24.3481-1745.5	240277	ATE - Halter
			←	+PR 1LA;		24.3481-1746.5	240278	ATE - Halter
			←	- ABS;		24.3481-1746.5	240278	ATE - Halter
			←	+PR 1LY / 1ZK;		24.3541-1609.5	240039	TRW - Halter
			←	+PR 1LY / 1ZK;		24.3541-1610.5	240040	TRW - Halter
			←	+PR 1LV / 1LW / 1LD;		24.3541-1731.5	240061	TRW - Halter
			←	+PR 1LV / 1LW / 1LD;		24.3541-1732.5	240062	TRW - Halter
1.4 i	44	09/96→12/02	←	01/97→ 05/99; +PR 1LA;		24.3481-1745.5	240277	ATE - Halter
			←	→ 12/96; - ABS;		24.3481-1745.5	240277	ATE - Halter
			←	01/97→ 05/99; +PR 1LA;		24.3481-1746.5	240278	ATE - Halter
			←	→ 12/96; - ABS;		24.3481-1746.5	240278	ATE - Halter
			←	01/97→ 05/99; +PR 1LY / 1ZK;		24.3541-1609.5	240039	TRW - Halter
			←	01/97→ 05/99; +PR 1LY / 1ZK;		24.3541-1610.5	240040	TRW - Halter
			←	01/97→ 05/99; +PR 1LV / 1LW / 1LD;		24.3541-1731.5	240061	TRW - Halter
			←	01/97→ 05/99; +PR 1LV / 1LW / 1LD;		24.3541-1732.5	240062	TRW - Halter
1.6 i	55	09/96→12/02	←	01/97→ 05/99; +PR 1LA;		24.3481-1745.5	240277	ATE - Halter
1.9 SDI	47	09/96→06/99	←	01/97→ 05/99; +PR 1LA;		24.3481-1746.5	240278	ATE - Halter
			←	01/97→ 05/99; +PR 1LY / 1ZK;		24.3541-1609.5	240039	TRW - Halter
			←	01/97→ 05/99; +PR 1LY / 1ZK;		24.3541-1610.5	240040	TRW - Halter
			←	01/97→ 05/99; +PR 1LV / 1LW / 1LD;		24.3541-1731.5	240061	TRW - Halter
			←	01/97→ 05/99; +PR 1LV / 1LW / 1LD;		24.3541-1732.5	240062	TRW - Halter
1.6 i	55	05/97→06/99	←	→ 05/99; +PR 1LA;		24.3481-1745.5	240277	ATE - Halter
			←	→ 05/99; +PR 1LA;		24.3481-1746.5	240278	ATE - Halter
			←	→ 05/99; +PR 1LY / 1ZK;		24.3541-1609.5	240039	TRW - Halter













	kw			 	! #		
SEAT - CORDOBA Vario (6K5) 07/96→12/02							
Bremssattel							
1.6 i	55	05/97→06/99	← → 05/99; +PR 1LY / 1ZK; 	24.3541-1610.5	240040	TRW - Halter	
			← → 05/99; +PR 1LV / 1LW / 1LD; 	24.3541-1731.5	240061	TRW - Halter	
			← → 05/99; +PR 1LV / 1LW / 1LD; 	24.3541-1732.5	240062	TRW - Halter	
1.6 i 1.9 TDI	74 66	09/96→12/02 08/96→12/02	← 01/97→ 05/99; +PR 1LA; 	24.3481-1745.5	240277	ATE - Halter	
			← 01/97→ 05/99; +PR 1LA; 	24.3481-1746.5	240278	ATE - Halter	
			← 01/97→ 05/99; +PR 1LY / 1ZK; 	24.3541-1609.5	240039	TRW - Halter	
			← 06/99→ 09/02; 	24.3541-1609.5	240039	TRW - Halter	
			← 01/97→ 05/99; +PR 1LY / 1ZK; 	24.3541-1610.5	240040	TRW - Halter	
			← 06/99→ 09/02; 	24.3541-1610.5	240040	TRW - Halter	
			← 01/97→ 05/99; +PR 1LV / 1LW / 1LD; 	24.3541-1731.5	240061	TRW - Halter	
			← 01/97→ 05/99; +PR 1LV / 1LW / 1LD; 	24.3541-1732.5	240062	TRW - Halter	
1.9 TDI	81	07/97→12/02	← → 05/99; +PR 1LA; 	24.3481-1745.5	240277	ATE - Halter	
			← → 05/99; +PR 1LA; 	24.3481-1746.5	240278	ATE - Halter	
			← → 05/99; +PR 1LY / 1ZK; 	24.3541-1609.5	240039	TRW - Halter	
			← → 05/99; +PR 1LY / 1ZK; 	24.3541-1610.5	240040	TRW - Halter	
			← → 05/99; +PR 1LV / 1LW / 1LD; 	24.3541-1731.5	240061	TRW - Halter	
			← 06/99→ 09/02; 	24.3541-1731.5	240061	TRW - Halter	
			← → 05/99; +PR 1LV / 1LW / 1LD; 	24.3541-1732.5	240062	TRW - Halter	
			← 06/99→ 09/02; 	24.3541-1732.5	240062	TRW - Halter	
			➔ 6K-X-400000→; → 05/99; +PR 1KE / 1KQ; 	24.3344-1711.5	240894	TRW - Halter	
			➔ 6K-X-400000→; → 05/99; +PR 1KE / 1KQ; 	24.3344-1712.5	240895	TRW - Halter	
			➔ 06/99→ 09/02; 	24.3384-1723.5	240842	TRW - Halter	
			➔ 6K-X-400000→; → 05/99; +PR 1KK; 	24.3384-1723.5	240842	TRW - Halter	
			➔ 06/99→ 09/02; 	24.3384-1724.5	240843	TRW - Halter	
			➔ 6K-X-400000→; → 05/99; +PR 1KK; 	24.3384-1724.5	240843	TRW - Halter	
			➔ → 6K-X-399999; 	24.3384-1737.5	240301	TRW - Halter	
➔ → 6K-X-399999; 	24.3384-1738.5	240302	TRW - Halter				
Führungshülzensatz, Bremssattel							
1.4	74	02/00→07/00	← +PR 1LG / 1LM	11.0101-4801.2	260006	ATE	
			←	11.0101-4801.2	260006	ATE	
			←	24.0102-4801.2	260085	ATE	
			← + ABS	11.0101-4801.2	260006	ATE	
			←	24.0102-4801.2	260085	ATE	
			← +PR 1LA	11.0101-4803.2	260008	ATE	
←	24.0102-4803.2	260086	ATE				
← - ABS	11.0101-4803.2	260008	ATE				
←	24.0102-4803.2	260086	ATE				
1.4 16V 1.9 SDI	55 50	06/99→12/02 06/99→12/02	← → 09/02	11.0101-4801.2	260006	ATE	
			←	24.0102-4801.2	260085	ATE	
1.4 i	44	09/96→12/02	← 01/97→ 05/99; +PR 1LG / 1LM	11.0101-4801.2	260006	ATE	
			← → 12/96; + ABS	11.0101-4801.2	260006	ATE	
			←	24.0102-4801.2	260085	ATE	
			← 06/99→ 09/02	11.0101-4801.2	260006	ATE	
			←	24.0102-4801.2	260085	ATE	
			← 01/97→ 05/99; +PR 1LA	11.0101-4803.2	260008	ATE	
←	24.0102-4803.2	260086	ATE				
← → 12/96; - ABS	11.0101-4803.2	260008	ATE				
←	24.0102-4803.2	260086	ATE				
1.6 i	55	09/96→12/02	← 01/97→ 05/99; +PR 1LG / 1LM	11.0101-4801.2	260006	ATE	
			← 06/99→ 09/02	11.0101-4801.2	260006	ATE	
			←	24.0102-4801.2	260085	ATE	
			← → 12/96	11.0101-4801.2	260006	ATE	
			←	24.0102-4801.2	260085	ATE	
← 01/97→ 05/99; +PR 1LA	11.0101-4803.2	260008	ATE				
←	24.0102-4803.2	260086	ATE				
→							

	kw			 	! #			
SEAT - CORDOBA Vario (6K5) 07/96→12/02								
Führungshülensatz, Bremsattel								
1.6 i 1.9 TDI	55 81	05/97→06/99 07/97→12/02	←	→ 05/99; +PR 1LG / 1LM	11.0101-4801.2	260006	ATE	
			←	→ 05/99; +PR 1LA	11.0101-4803.2	260008	ATE	
					24.0102-4803.2	260086	ATE	
1.6 i 1.9 SDI	74 47	09/96→12/02 09/96→06/99	←	01/97→ 05/99; +PR 1LG / 1LM	11.0101-4801.2	260006	ATE	
			←	→ 12/96	11.0101-4801.2	260006	ATE	
					24.0102-4801.2	260085	ATE	
			←	01/97→ 05/99; +PR 1LA	11.0101-4803.2	260008	ATE	
				24.0102-4803.2	260086	ATE		
1.9 TDI	66	08/96→12/02	←	01/97→ 05/99; +PR 1LG / 1LM	11.0101-4801.2	260006	ATE	
			←	01/97→ 05/99; +PR 1LA	11.0101-4803.2	260008	ATE	
					24.0102-4803.2	260086	ATE	
 Bremschlauch								
1.4	74	02/00→07/00	←		2	24.5105-0442.3	331432	L= 442
			→		2	83.7836-0135.3	330816	L= 135
						83.7858-0140.3	330837	L= 140
1.4 16V 1.9 SDI	55 50	06/99→12/02 06/99→12/02	←	→ 09/02	2	24.5105-0442.3	331432	L= 442
			→	→ 09/02	2	83.7858-0140.3	330837	L= 140
1.4 i 1.6 i 1.9 TDI	44 55 - 74 66	09/96→12/02 09/96→12/02 08/96→12/02	←	06/99→ 09/02	2	24.5105-0442.3	331432	L= 442
			←	→ 05/99	2	24.5105-0442.3	331432	L= 442
			→	→ 05/99	2	83.7836-0135.3	330816	L= 135
			→	06/99→ 09/02	2	83.7858-0140.3	330837	L= 140
1.6 i 1.9 SDI	55 47	05/97→06/99 09/96→06/99	←	→ 05/99	2	24.5105-0442.3	331432	L= 442
			→	→ 05/99	2	83.7836-0135.3	330816	L= 135
1.9 TDI	81	07/97→12/02	←	06/99→ 09/02	2	24.5105-0442.3	331432	L= 442
			←	→ 05/99	2	24.5105-0442.3	331432	L= 442
			→	→ 05/99	2	24.5170-0161.3	331308	L= 161
			→	06/99→ 09/02	2	83.7858-0140.3	330837	L= 140
SEAT - CORDOBA VARIO Kasten/Kombi (6K5) 08/00→12/02								
 Bremsattel								
1.9 TDI	81	08/00→12/02	←	+PR 1LA; ☐	24.3481-1745.5	240277	ATE - Halter	
			←	+PR 1LA; ☐	24.3481-1746.5	240278	ATE - Halter	
			←	+PR 1LY / 1ZK; ☐	24.3541-1609.5	240039	TRW - Halter	
			←	+PR 1LY / 1ZK; ☐	24.3541-1610.5	240040	TRW - Halter	
			←	+PR 1LV / 1LW / 1LD; ☐	24.3541-1731.5	240061	TRW - Halter	
			←	→ 09/02; ☐	24.3541-1731.5	240061	TRW - Halter	
			←	+PR 1LV / 1LW / 1LD; ☐	24.3541-1732.5	240062	TRW - Halter	
			←	→ 09/02; ☐	24.3541-1732.5	240062	TRW - Halter	
			→	6K-X-400000→; +PR 1KE / 1KQ; ☐	24.3344-1711.5	240894	TRW - Halter	
			→	6K-X-400000→; +PR 1KE / 1KQ; ☐	24.3344-1712.5	240895	TRW - Halter	
			→	→ 09/02; ☐	24.3384-1723.5	240842	TRW - Halter	
			→	6K-X-400000→; +PR 1KK; ☐	24.3384-1723.5	240842	TRW - Halter	
			→	→ 09/02; ☐	24.3384-1724.5	240843	TRW - Halter	
			→	6K-X-400000→; +PR 1KK; ☐	24.3384-1724.5	240843	TRW - Halter	
			→	→ 6K-X-399999; ☐	24.3384-1737.5	240301	TRW - Halter	
→	→ 6K-X-399999; ☐	24.3384-1738.5	240302	TRW - Halter				
Führungshülensatz, Bremsattel								
1.9 TDI	81	08/00→12/02	←	+PR 1LG / 1LM	11.0101-4801.2	260006	ATE	
			←	+PR 1LA	11.0101-4803.2	260008	ATE	
					24.0102-4803.2	260086	ATE	
 Bremschlauch								
1.9 TDI	81	08/00→12/02	←	→ 09/02	2	24.5105-0442.3	331432	L= 442
			→		2	24.5170-0161.3	331308	L= 161
			→	→ 09/02	2	83.7858-0140.3	330837	L= 140

































































	kw				! #		
SEAT - EXEO (3R2) 12/08→05/13							
 Bremssattel							
1.6 1.8 T 2.0 TDI 2.0 TFSI	75 110 88 - 125 147	03/09→09/10 12/08→05/10 12/08→05/13 03/09→05/13	← ← ← ← ← ← ← ← ← ← → → → →	04/09→; +PR 1LT;  04/09→; +PR 1LT;  04/09→; +PR 1LZ;  04/09→; +PR 1LZ;  04/09→; +PR 1LB;  04/09→; +PR 1LB;  04/09→; +PR 1LA;  04/09→; +PR 1LA;  04/09→; +PR 1KD / 1KP;  04/09→; +PR 1KD / 1KP;  04/09→; +PR 1KW;  04/09→; +PR 1KW; 		11.9571-9835.2 220427 11.9571-9836.2 220428 24.3541-1763.5 240231 24.3541-1764.5 240232 24.3571-8521.5 240495 24.3571-8522.5 240496 24.3606-9953.5 241125 24.3606-9954.5 241126 24.3384-1735.5 240822 24.3384-1736.5 240823 24.3414-1713.5 240914 24.3414-1714.5 240915	ATE - Halter ATE - Halter TRW - Halter TRW - Halter ATE - Halter ATE - Halter ATE - Halter ATE - Halter TRW - Halter TRW - Halter TRW - Halter TRW - Halter
1.8 TSI 2.0 TFSI	88 - 118 155	05/10→05/13 05/10→05/13	← ← ← ← ← ← ← ← → → → →	+PR 1LT;  +PR 1LT;  +PR 1LZ;  +PR 1LZ;  +PR 1LB;  +PR 1LB;  +PR 1LA;  +PR 1LA;  +PR 1KD / 1KP;  +PR 1KD / 1KP;  +PR 1KW;  +PR 1KW; 		11.9571-9835.2 220427 11.9571-9836.2 220428 24.3541-1763.5 240231 24.3541-1764.5 240232 24.3571-8521.5 240495 24.3571-8522.5 240496 24.3606-9953.5 241125 24.3606-9954.5 241126 24.3384-1735.5 240822 24.3384-1736.5 240823 24.3414-1713.5 240914 24.3414-1714.5 240915	ATE - Halter ATE - Halter TRW - Halter TRW - Halter ATE - Halter ATE - Halter ATE - Halter ATE - Halter TRW - Halter TRW - Halter TRW - Halter TRW - Halter
Halter, Bremssattel							
1.6 1.8 T 2.0 TDI 2.0 TFSI 1.8 TSI 2.0 TFSI	75 110 88 - 125 147 88 - 118 155	03/09→09/10 12/08→05/10 12/08→05/13 03/09→05/13 05/10→05/13 05/10→05/13	← ← ← ← ← ← ← ←	04/09→; +PR 1LB 04/09→; +PR 1LT 04/09→; +PR 1LA +PR 1LB +PR 1LT +PR 1LA		11.0230-0560.1 260125 11.0230-0569.1 260126 11.0230-0807.1 260134 11.0230-0560.1 260125 11.0230-0569.1 260126 11.0230-0807.1 260134	ATE ATE ATE ATE ATE ATE
Feder, Bremssattel							
1.6 1.8 T 2.0 TDI 2.0 TFSI 1.8 TSI 2.0 TFSI	75 110 88 - 125 147 88 - 118 155	03/09→09/10 12/08→05/10 12/08→05/13 03/09→05/13 05/10→05/13 05/10→05/13	← ← ← ← ← ← ←	04/09→; +PR 1LT 04/09→; +PR 1LB 04/09→; +PR 1LA +PR 1LT +PR 1LB +PR 1LA	2 2 2 2 2 2	11.8116-0143.1 390513 11.8116-0143.1 390513 11.8116-0410.2 390589 11.8116-0143.1 390513 11.8116-0143.1 390513 11.8116-0410.2 390589	ATE ATE ATE ATE ATE ATE
 Bremsschlauch							
1.6 1.8 T 2.0 TDI 2.0 TFSI 1.8 TSI 2.0 TFSI	75 110 88 - 125 147 88 - 118 155	03/09→09/10 12/08→05/10 12/08→05/13 03/09→05/13 05/10→05/13 05/10→05/13	← → → ← →	04/09→ 04/09→ 04/09→ 	2 2 2 2 2	24.5237-0308.3 331435 24.5138-0263.3 330885 24.5237-0308.3 331435 24.5138-0263.3 330885	L= 308 L= 263 L= 308 L= 263
SEAT - EXEO ST (3R5) 05/09→05/13							
 Bremssattel							
1.6 1.8 T 1.8 TSI 2.0 TDI →	75 110 88 - 118 88 - 125	06/09→09/10 06/09→05/10 05/10→05/13 05/09→05/13	← ← ← ← →	+PR 1LT;  +PR 1LT;  +PR 1LZ;  +PR 1LZ; 		11.9571-9835.2 220427 11.9571-9836.2 220428 24.3541-1763.5 240231 24.3541-1764.5 240232	ATE - Halter ATE - Halter TRW - Halter TRW - Halter



















	kw					! #					
SEAT - EXEO ST (3R5) 05/09→05/13											
 Bremssattel											
2.0 TFSI	147 - 155	06/09→05/13	←	+PR 1LB; <input type="checkbox"/>			24.3571-8521.5	240495	ATE - Halter		
			←	+PR 1LB; <input type="checkbox"/>			24.3571-8522.5	240496	ATE - Halter		
			←	+PR 1LA; <input type="checkbox"/>			24.3606-9953.5	241125	ATE - Halter		
			←	+PR 1LA; <input type="checkbox"/>			24.3606-9954.5	241126	ATE - Halter		
			→	+PR 1KD / 1KP; <input type="checkbox"/>			24.3384-1735.5	240822	TRW - Halter		
			→	+PR 1KD / 1KP; <input type="checkbox"/>			24.3384-1736.5	240823	TRW - Halter		
			→	+PR 1KW; <input type="checkbox"/>			24.3414-1713.5	240914	TRW - Halter		
			→	+PR 1KW; <input type="checkbox"/>			24.3414-1714.5	240915	TRW - Halter		
Halter, Bremssattel											
1.6	75	06/09→09/10	←	+PR 1LB			11.0230-0560.1	260125	ATE		
1.8 T	110	06/09→05/10	←	+PR 1LT			11.0230-0569.1	260126	ATE		
1.8 TSI	88 - 118	05/10→05/13	←	+PR 1LA			11.0230-0807.1	260134	ATE		
2.0 TDI	88 - 125	05/09→05/13									
2.0 TFSI	147 - 155	06/09→05/13									
Feder, Bremssattel											
1.6	75	06/09→09/10	←	+PR 1LB	2		11.8116-0143.1	390513	ATE		
1.8 T	110	06/09→05/10	←	+PR 1LT	2		11.8116-0143.1	390513	ATE		
1.8 TSI	88 - 118	05/10→05/13	←	+PR 1LA	2		11.8116-0410.2	390589	ATE		
2.0 TDI	88 - 125	05/09→05/13									
2.0 TFSI	147 - 155	06/09→05/13									
 Bremsschlauch											
1.6	75	06/09→09/10	←		2		24.5237-0308.3	331435	L= 308		
1.8 T	110	06/09→05/10	→		2		24.5138-0263.3	330885	L= 263		
1.8 TSI	88 - 118	05/10→05/13									
2.0 TDI	88 - 125	05/09→05/13									
2.0 TFSI	147 - 155	06/09→05/13									
SEAT - IBIZA II (6K1) 03/93→05/02											
 Bremssattel											
1.0 16V 1.4 16V 1.9 SDI	51 55 50	10/99→02/02 05/00→02/02 08/99→02/02	←	→ 6K-W-000500; +PR 1LA; - ABS; <input type="checkbox"/>			24.3481-1745.5	240277	ATE - Halter		
			←	→ 6K-W-000500; +PR 1LA; - ABS; <input type="checkbox"/>			24.3481-1746.5	240278	ATE - Halter		
			←	→ 01/02; +PR 1ZK; <input type="checkbox"/>			24.3541-1609.5	240039	TRW - Halter		
			←	→ 01/02; +PR 1ZK; <input type="checkbox"/>			24.3541-1610.5	240040	TRW - Halter		
			←	→ 01/02; +PR 1LW; <input type="checkbox"/>			24.3541-1731.5	240061	TRW - Halter		
			←	→ 01/02; +PR 1LV; <input type="checkbox"/>			24.3541-1731.5	240061	TRW - Halter		
			←	→ 01/02; +PR 1LW; <input type="checkbox"/>			24.3541-1732.5	240062	TRW - Halter		
			←	→ 01/02; +PR 1LV; <input type="checkbox"/>			24.3541-1732.5	240062	TRW - Halter		
			→	→ 01/02; +PR 1KE / 1KQ; <input type="checkbox"/>			24.3344-1711.5	240894	TRW - Halter		
			→	→ 01/02; +PR 1KE / 1KQ; <input type="checkbox"/>			24.3344-1712.5	240895	TRW - Halter		
			→	→ 01/02; +PR 1KK; <input type="checkbox"/>			24.3384-1723.5	240842	TRW - Halter		
			→	01/02; +PR 1KK; <input type="checkbox"/>			24.3384-1724.5	240843	TRW - Halter		
1.0 i 1.4 i 1.4 i 16V 1.6 i 1.9 TDI	37 44 74 55 - 74 66	09/96→02/02 09/93→02/02 06/97→02/02 03/93→02/02 08/96→02/02	←	→ 07/99; +PR 1LA; <input type="checkbox"/>			24.3481-1745.5	240277	ATE - Halter		
			←	08/99→; → 6K-W-000500; +PR 1LA; - ABS; <input type="checkbox"/>			24.3481-1745.5	240277	ATE - Halter		
			←	→ 07/99; +PR 1LA; <input type="checkbox"/>			24.3481-1746.5	240278	ATE - Halter		
			←	08/99→; → 6K-W-000500; +PR 1LA; - ABS; <input type="checkbox"/>			24.3481-1746.5	240278	ATE - Halter		
			←	08/99→ 01/02; +PR 1ZK; <input type="checkbox"/>			24.3541-1609.5	240039	TRW - Halter		
			←	→ 07/99; +PR 1LY / 1ZK; <input type="checkbox"/>			24.3541-1609.5	240039	TRW - Halter		
			←	→ 07/99; +PR 1LY / 1ZK; <input type="checkbox"/>			24.3541-1610.5	240040	TRW - Halter		
			←	08/99→ 01/02; +PR 1ZK; <input type="checkbox"/>			24.3541-1610.5	240040	TRW - Halter		
			←	→ 07/99; +PR 1LD / 1LV / 1LW; <input type="checkbox"/>			24.3541-1731.5	240061	TRW - Halter		









	kw			 	! #			
SEAT - IBIZA II (6K1) 03/93→05/02								
 Bremssattel								
1.0 i 1.4 i 1.4 i 16V 1.6 i 1.9 TDI	37	09/96→02/02	←	08/99→ 01/02; +PR 1LV; 		24.3541-1731.5	240061	TRW - Halter
	44	09/93→02/02	←	08/99→ 01/02; +PR 1LV; 		24.3541-1731.5	240061	TRW - Halter
	74	06/97→02/02	←	→ 07/99; +PR 1LD / 1LV / 1LW; 		24.3541-1732.5	240062	TRW - Halter
	55 - 74	03/93→02/02	←	08/99→ 01/02; +PR 1LV; 		24.3541-1732.5	240062	TRW - Halter
	66	08/96→02/02	←	08/99→ 01/02; +PR 1LV; 		24.3541-1732.5	240062	TRW - Halter
				→	08/99→ 01/02; +PR 1KE / 1KQ; 	24.3344-1711.5	240894	TRW - Halter
				→	08/99→ 01/02; +PR 1KE / 1KQ; 	24.3344-1712.5	240895	TRW - Halter
				→	→ 07/99; +PR 1KK; 	24.3384-1723.5	240842	TRW - Halter
				→	08/99→ 01/02; +PR 1KK; 	24.3384-1723.5	240842	TRW - Halter
				→	→ 07/99; +PR 1KK; 	24.3384-1724.5	240843	TRW - Halter
				→	08/99→ 01/02; +PR 1KK; 	24.3384-1724.5	240843	TRW - Halter
				→	→ 07/99; +PR 1KK; 	24.3384-1724.5	240843	TRW - Halter
	1.3 i 1.8 i 1.9 SDI 2.0 i 16V	40	03/93→08/99	←	→ 07/99; +PR 1LA; 		24.3481-1745.5	240277
66		03/93→08/99	←	→ 07/99; +PR 1LA; 		24.3481-1746.5	240278	ATE - Halter
47		08/96→08/99	←	→ 07/99; +PR 1LY / 1ZK; 		24.3541-1609.5	240039	TRW - Halter
110		08/96→08/99	←	→ 07/99; +PR 1LY / 1ZK; 		24.3541-1610.5	240040	TRW - Halter
				→	→ 07/99; +PR 1LD / 1LV / 1LW; 	24.3541-1731.5	240061	TRW - Halter
				→	→ 07/99; +PR 1LD / 1LV / 1LW; 	24.3541-1732.5	240062	TRW - Halter
				→	→ 07/99; +PR 1KK; 	24.3384-1723.5	240842	TRW - Halter
				→	→ 07/99; +PR 1KK; 	24.3384-1724.5	240843	TRW - Halter
				→	→ 07/99; +PR 1KK; 	24.3384-1724.5	240843	TRW - Halter
1.4 1.6 i 1.9 D	40	12/97→04/99	←	+PR 1LA; 		24.3481-1745.5	240277	ATE - Halter
	55	09/94→06/99	←	+PR 1LA; 		24.3481-1746.5	240278	ATE - Halter
	47	04/93→06/99	←	+PR 1LY / 1ZK; 		24.3541-1609.5	240039	TRW - Halter
				←	+PR 1LY / 1ZK; 	24.3541-1610.5	240040	TRW - Halter
				←	+PR 1LD / 1LV / 1LW; 	24.3541-1731.5	240061	TRW - Halter
				←	+PR 1LD / 1LV / 1LW; 	24.3541-1732.5	240062	TRW - Halter
				→	+PR 1KK; 	24.3384-1723.5	240842	TRW - Halter
			→	+PR 1KK; 	24.3384-1724.5	240843	TRW - Halter	
1.8 T 20V Cupra 1.8 T 20V Cupra R	115	07/00→02/02	→	→ 01/02; +PR 1KE / 1KQ; 		24.3344-1711.5	240894	TRW - Halter
	132	07/00→02/02	→	→ 01/02; +PR 1KE / 1KQ; 		24.3344-1712.5	240895	TRW - Halter
			→	→ 01/02; +PR 1KK; 		24.3384-1723.5	240842	TRW - Halter
			→	→ 01/02; +PR 1KK; 		24.3384-1724.5	240843	TRW - Halter
1.9 TDI	81	02/97→02/02	←	03/97→ 07/99; +PR 1LA; 		24.3481-1745.5	240277	ATE - Halter
			←	08/99→; → 6K-W-000500; +PR 1LA; - ABS; 		24.3481-1745.5	240277	ATE - Halter
			←	08/99→; → 6K-W-000500; +PR 1LA; - ABS; 		24.3481-1746.5	240278	ATE - Halter
			←	03/97→ 07/99; +PR 1LA; 		24.3481-1746.5	240278	ATE - Halter
			←	03/97→ 07/99; +PR 1LY / 1ZK; 		24.3541-1609.5	240039	TRW - Halter
			←	08/99→ 01/02; +PR 1ZK; 		24.3541-1609.5	240039	TRW - Halter
			←	08/99→ 01/02; +PR 1ZK; 		24.3541-1610.5	240040	TRW - Halter
			←	03/97→ 07/99; +PR 1LY / 1ZK; 		24.3541-1610.5	240040	TRW - Halter
			←	08/99→ 01/02; +PR 1LV; 		24.3541-1731.5	240061	TRW - Halter
			←	08/99→ 01/02; +PR 1LW; 		24.3541-1731.5	240061	TRW - Halter
			←	03/97→ 07/99; +PR 1LD / 1LV / 1LW; 		24.3541-1731.5	240061	TRW - Halter
			←	08/99→ 01/02; +PR 1LV; 		24.3541-1732.5	240062	TRW - Halter
			←	03/97→ 07/99; +PR 1LD / 1LV / 1LW; 		24.3541-1732.5	240062	TRW - Halter
			←	08/99→ 01/02; +PR 1LW; 		24.3541-1732.5	240062	TRW - Halter
			→	08/99→ 01/02; +PR 1KE / 1KQ; 		24.3344-1711.5	240894	TRW - Halter
			→	08/99→ 01/02; +PR 1KE / 1KQ; 		24.3344-1712.5	240895	TRW - Halter
			→	03/97→ 07/99; +PR 1KK; 		24.3384-1723.5	240842	TRW - Halter
		→	08/99→ 01/02; +PR 1KK; 		24.3384-1723.5	240842	TRW - Halter	
		→	03/97→ 07/99; +PR 1KK; 		24.3384-1724.5	240843	TRW - Halter	
		→	08/99→ 01/02; +PR 1KK; 		24.3384-1724.5	240843	TRW - Halter	
		→	03/97→ 07/99; 		24.3384-1737.5	240301	TRW - Halter	

















































	kw			 	! #		
SEAT - IBIZA II (6K1) 03/93→05/02							
 Bremssattel							
1.9 TDI	81	02/97→02/02	➡	03/97→ 07/99; ☐		24.3384-1738.5 240302	TRW - Halter
2.0 i	85	03/93→08/99	←	→ 07/99; +PR 1LA; ☐		24.3481-1745.5 240277	ATE - Halter
			←	→ 07/99; +PR 1LA; ☐		24.3481-1746.5 240278	ATE - Halter
			←	→ 07/99; +PR 1LY / 1ZK; ☐		24.3541-1609.5 240039	TRW - Halter
			←	→ 07/99; +PR 1LY / 1ZK; ☐		24.3541-1610.5 240040	TRW - Halter
			←	→ 07/99; +PR 1LD / 1LV / 1LW; ☐		24.3541-1731.5 240061	TRW - Halter
			←	→ 07/99; +PR 1LD / 1LV / 1LW; ☐		24.3541-1732.5 240062	TRW - Halter
			➡	→ 6K-ZR516424; ☐		24.3384-1603.5 240015	TRW - Halter
			➡	→ 6K-ZR014473; ☐		24.3384-1603.5 240015	TRW - Halter
			➡	→ 6K-ZR014473; ☐		24.3384-1604.5 240016	TRW - Halter
			➡	→ 6K-ZR516424; ☐		24.3384-1604.5 240016	TRW - Halter
			➡	6K-ZR516425→; → 07/99; ☐		24.3384-1707.5 240171	TRW - Halter
			➡	6K-ZR014474→; → 07/99; ☐		24.3384-1707.5 240171	TRW - Halter
			➡	6K-ZR014474→; → 07/99; ☐		24.3384-1708.5 240172	TRW - Halter
			➡	6K-ZR516425→; → 07/99; ☐		24.3384-1708.5 240172	TRW - Halter
			➡	→ 07/99; +PR 1KK; ☐		24.3384-1723.5 240842	TRW - Halter
➡	→ 07/99; +PR 1KK; ☐		24.3384-1724.5 240843	TRW - Halter			
Führungshülzensatz, Bremssattel							
1.0 16V	51	10/99→02/02	←	→ 01/02; +PR 1LG		11.0101-4801.2 260006	ATE
1.4 16V	55	05/00→02/02	←			24.0102-4801.2 260085	ATE
1.0 i	37	09/96→02/02	←	08/99→ 01/02; +PR 1LG		11.0101-4801.2 260006	ATE
1.4 i 16V	74	06/97→02/02	←			24.0102-4801.2 260085	ATE
1.6 i	55 - 74	03/93→02/02	←	→ 07/99; +PR 1LG / 1LM		11.0101-4801.2 260006	ATE
1.9 TDI	66	08/96→02/02	←			24.0102-4801.2 260085	ATE
			←	→ 07/99; +PR 1LA		11.0101-4803.2 260008	ATE
			←			24.0102-4803.2 260086	ATE
1.3 i	40	03/93→08/99	←	→ 07/99; +PR 1LG / 1LM		11.0101-4801.2 260006	ATE
1.8 i	66	03/93→08/99	←			24.0102-4801.2 260085	ATE
1.9 SDI	47	08/96→08/99	←			11.0101-4803.2 260008	ATE
2.0 i	85	03/93→08/99	←	→ 07/99; +PR 1LA		11.0101-4803.2 260008	ATE
2.0 i 16V	110	08/96→08/99	←			24.0102-4803.2 260086	ATE
1.4	40	12/97→04/99	←	+PR 1LG / 1LM		11.0101-4801.2 260006	ATE
1.6 i	55	09/94→06/99	←			24.0102-4801.2 260085	ATE
1.9 D	47	04/93→06/99	←	+PR 1LA		11.0101-4803.2 260008	ATE
			←			24.0102-4803.2 260086	ATE
1.4 i	44	09/93→02/02	←	08/99→ 01/02; +PR 1LG / 1LM		11.0101-4801.2 260006	ATE
			←			24.0102-4801.2 260085	ATE
			←	→ 07/99; +PR 1LG / 1LM		11.0101-4801.2 260006	ATE
			←			24.0102-4801.2 260085	ATE
			←	→ 07/99; +PR 1LA		11.0101-4803.2 260008	ATE
			←			24.0102-4803.2 260086	ATE
1.9 SDI	50	08/99→02/02	←	→ 01/02; +PR 1LG / 1LM		11.0101-4801.2 260006	ATE
			←			24.0102-4801.2 260085	ATE
1.9 TDI	81	02/97→02/02	←	08/99→ 01/02; +PR 1LG		11.0101-4801.2 260006	ATE
			←			24.0102-4801.2 260085	ATE
			←	03/97→ 07/99; +PR 1LG / 1LM		11.0101-4801.2 260006	ATE
			←			24.0102-4801.2 260085	ATE
			←	03/97→ 07/99; +PR 1LA		11.0101-4803.2 260008	ATE
			←			24.0102-4803.2 260086	ATE
Zubehörsatz, Bremssattel							
2.0 i	85	03/93→08/99	➡	6K-ZR014474→; → 07/99		24.0101-3601.2 260044	TRW
			➡	6K-ZR516425→; → 07/99		24.0101-3601.2 260044	TRW
			➡	→ 6K-ZR014473		24.0101-3601.2 260044	TRW
			➡	→ 6K-ZR516424		24.0101-3601.2 260044	TRW
 Bremsschlauch							
1.0 16V	51	10/99→02/02	←	→ 01/02	2	24.5105-0442.3 331432	L= 442
1.4 16V	55	05/00→02/02	→				







	kw			 	! #		
SEAT - IBIZA II (6K1) 03/93→05/02							
Bremsschlauch							
1.9 SDI	50	08/99→02/02	➔	→ 01/02	2	83.7858-0140.3 330837	L= 140
1.0 i	37	09/96→02/02	➔	08/99→ 01/02	2	24.5105-0442.3 331432	L= 442
1.4 i	44	09/93→02/02	➔	→ 07/99	2	24.5105-0442.3 331432	L= 442
1.4 i 16V	74	06/97→02/02	➔	→ 07/99	2	24.5230-0143.3 330402	L= 143
1.6 i	55 - 74	03/93→02/02	➔	→ 07/99	2	24.5230-0143.3 330402	L= 143
1.9 TDI	66	08/96→02/02	➔	08/99→ 01/02	2	83.7836-0135.3 330816	L= 135
1.3 i	40	03/93→08/99	➔	→ 07/99	2	24.5105-0442.3 331432	L= 442
1.8 i	66	03/93→08/99	➔	→ 07/99	2	24.5230-0143.3 330402	L= 143
1.9 SDI	47	08/96→08/99	➔	→ 07/99	2	83.7836-0135.3 330816	L= 135
1.4	40	12/97→04/99	➔		2	24.5105-0442.3 331432	L= 442
1.6 i	55	09/94→06/99	➔		2	24.5230-0143.3 330402	L= 143
1.9 D	47	04/93→06/99	➔		2	83.7836-0135.3 330816	L= 135
1.8 T 20V Cupra	115	07/00→02/02	➔	→ 01/02	2	83.7858-0140.3 330837	L= 140
1.8 T 20V Cupra R	132	07/00→02/02	➔	→ 01/02	2	83.7858-0140.3 330837	L= 140
1.9 TDI	81	02/97→02/02	➔	03/97→ 07/99	2	24.5105-0442.3 331432	L= 442
			➔	08/99→ 01/02	2	24.5105-0442.3 331432	L= 442
			➔	03/97→ 07/99	2	24.5170-0161.3 331308	L= 161
			➔	08/99→ 01/02	2	83.7858-0140.3 330837	L= 140
2.0 i	85	03/93→08/99	➔	→ 07/99	2	24.5105-0442.3 331432	L= 442
2.0 i 16V	110	08/96→08/99	➔	→ 07/99	2	24.5170-0161.3 331308	L= 161
SEAT - IBIZA III (6L1) 02/02→11/09							
Bremssattel							
1.2	44 - 47	02/02→05/08	➔	+PR 1LN / 1ZH; ☐		24.3541-1797.5 240856	TRW - Halter
1.2 12V	51	05/06→11/09	➔	+PR 1LN / 1ZH; ☐		24.3541-1798.5 240857	TRW - Halter
1.4 16V	55 - 74	02/02→11/09	➔	+PR 1LQ / 1LR / 1ZF / 1ZG; ☐		24.3541-9549.5 241023	ATE - Halter
1.4 TDI	51 - 59	05/02→11/09	➔	+PR 1LQ / 1LR / 1ZF / 1ZG; ☐		24.3541-9550.5 241024	ATE - Halter
1.6	74	02/03→11/09	➔	☐		24.3344-1709.5 240810	TRW - Halter
1.6 16V	77	11/06→11/09	➔			24.3384-1729.5 240816	TRW - Halter
1.8 T FR	110	12/03→05/08	➔	☐		24.3344-1710.5 240811	TRW - Halter
1.9 SDI	47	02/02→12/05	➔			24.3384-1730.5 240817	TRW - Halter
1.9 TDI	74 - 96	02/02→11/09	➔				
1.9 TDI Cupra R	118	03/04→02/08	➔				
1.9 TDI Joya Racer	112	07/03→06/04	➔				
2.0	85	04/02→11/09	➔				
1.8 T Cupra R	132	01/04→02/08	➔	☐		24.3344-1709.5 240810	TRW - Halter
			➔	☐		24.3384-1729.5 240816	TRW - Halter
			➔	☐		24.3344-1710.5 240811	TRW - Halter
			➔	☐		24.3384-1730.5 240817	TRW - Halter
Halter, Bremssattel							
1.8 T Cupra R	132	01/04→02/08	➔		2	11.0230-0451.1 260130	ATE
1.9 TDI Cupra R	118	03/04→02/08	➔	+PR 1LT	2	11.0230-0451.1 260130	ATE
Feder, Bremssattel							
1.8 T Cupra R	132	01/04→02/08			2	11.8116-0143.1 390513	ATE
1.9 TDI Cupra R	118	03/04→02/08		+PR 1LT	2	11.8116-0143.1 390513	ATE
Führungshülzensatz, Bremssattel							
1.2	44 - 47	02/02→05/08	➔	+PR 1LQ / 1LR / 1ZF / 1ZG		11.0101-5409.2 260035	ATE
1.2 12V	51	05/06→11/09					
1.4 16V	55 - 74	02/02→11/09					
1.4 TDI	51 - 59	05/02→11/09					
1.6	74	02/03→11/09					
1.6 16V	77	11/06→11/09					
1.8 T FR	110	12/03→05/08					
1.9 SDI	47	02/02→12/05					
1.9 TDI	74 - 96	02/02→11/09					
1.9 TDI Joya Racer	112	07/03→06/04					
2.0	85	04/02→11/09					
➔							

	kW					! #		
SEAT - IBIZA III (6L1) 02/02→11/09								
Führungshülzensatz, Bremsattel								
1.8 T Cupra R	132	01/04→02/08	←				11.0101-5409.2 260035	ATE
1.9 TDI Cupra R	118	03/04→02/08	←	+PR 1LQ / 1LR / 1ZF / 1ZG			11.0101-5409.2 260035	ATE
			←	+PR 1LT			11.0101-5409.2 260035	ATE
Führungsbolzen, Bremsattel								
1.8 T Cupra R	132	01/04→02/08				2	11.8171-0008.1 990049	ATE
1.9 TDI Cupra R	118	03/04→02/08		+PR 1LT		2	11.8171-0008.1 990049	ATE
Bremsschlauch								
1.2	44	06/07→05/08	←			2	83.6247-0522.3 330595	L= 522
			→	+PR 1KD / 1KK / 1KS / 1KT; ☐ / am Bremsattel			24.1253-0050.3 331148	L= 192 mit Rohrleitung
			→	+PR 1KD / 1KK / 1KS / 1KT; ☐ / am Bremsattel			24.1253-0060.3 331149	L= 192 mit Rohrleitung
			→	+PR 1KD / 1KK / 1KS / 1KT	2	83.7858-0140.3 330837	L= 140	
1.2 1.2 12V 1.4 16V 1.4 TDI 1.6 1.6 16V 1.8 T FR 1.9 SDI 1.9 TDI 1.9 TDI Joya Racer 2.0	47 51 55 74 51 59 74 77 110 47 74 96 112 85	02/02→06/06 05/06→11/09 02/02→11/09 05/02→11/09 02/03→11/09 11/06→11/09 12/03→05/08 02/02→12/05 02/02→11/09 07/03→06/04 04/02→11/09	←			2	83.6247-0522.3 330595	L= 522
			→	+PR 1KD / 1KK / 1KS / 1KT / 1KP; ☐ / am Bremsattel			24.1253-0050.3 331148	L= 192 mit Rohrleitung
			→	+PR 1KD / 1KK / 1KS / 1KT / 1KP; ☐ / am Bremsattel			24.1253-0060.3 331149	L= 192 mit Rohrleitung
			→	+PR 1KD / 1KK / 1KS / 1KT / 1KP	2	83.7858-0140.3 330837	L= 140	
			→	+PR 1KD / 1KK / 1KS / 1KT / 1KP; ☐ / am Bremsattel			24.1253-0050.3 331148	L= 192 mit Rohrleitung
			→	+PR 1KD / 1KK / 1KS / 1KT / 1KP; ☐ / am Bremsattel			24.1253-0060.3 331149	L= 192 mit Rohrleitung
			→	+PR 1KD / 1KK / 1KS / 1KT / 1KP	2	83.7858-0140.3 330837	L= 140	
			→	+PR 1KD / 1KK / 1KS / 1KT / 1KP; ☐ / am Bremsattel			24.1253-0050.3 331148	L= 192 mit Rohrleitung
			→	+PR 1KD / 1KK / 1KS / 1KT / 1KP; ☐ / am Bremsattel			24.1253-0060.3 331149	L= 192 mit Rohrleitung
			→	+PR 1KD / 1KK / 1KS / 1KT / 1KP	2	83.7858-0140.3 330837	L= 140	
SEAT - IBIZA IV (6J5, 6P1) 03/08→12/17								
Bremsattel								
1.0 1.0 TSI 1.2 TSI 1.4 TDI 1.6	55 70 81 66 81 55 77 81	05/15→06/17 05/15→06/17 05/15→06/17 05/15→06/17 07/15→06/17	←	+PR 1ZG; ☐			24.3541-1887.5 241511	MAN - Halter
			←	+PR 1ZG; ☐			24.3541-1888.5 241512	MAN - Halter
			←	+PR 1LQ / 1LR / 1ZG; ☐			24.3541-9549.5 241023	ATE - Halter
			←	+PR 1LQ / 1LR / 1ZG; ☐			24.3541-9550.5 241024	ATE - Halter
			←	+PR 1ZR / 1ZS / 1ZC; ☐			24.3541-9553.5 241025	ATE - Halter
			←	+PR 1ZR / 1ZS / 1ZC; ☐			24.3541-9554.5 241026	ATE - Halter
			→	+PR 1KV; ☐			24.3387-1735.5 240657	TRW - Halter
			→	+PR 1KT; ☐			24.3387-1735.5 240657	TRW - Halter
			→	+PR 1KV; ☐			24.3387-1736.5 240658	TRW - Halter
			→	+PR 1KT; ☐			24.3387-1736.5 240658	TRW - Halter
1.2 1.2 TDI 1.2 TSI 1.4 TDI 1.6 LPG 1.9 TDI 2.0 2.0 TDI	44 55 63 77 59 60 66 85 105	07/09→05/11 06/10→05/15 09/10→05/15 07/08→06/10 05/11→05/15 07/08→06/10 10/08→05/15 01/10→05/15	←	Bremsengröße: 15"; ☐			24.3541-1797.5 240856	TRW - Halter
			←	Bremsengröße: 15"; ☐			24.3541-1798.5 240857	TRW - Halter
			←	+PR 1LQ / 1LR / 1ZG; ☐			24.3541-9549.5 241023	ATE - Halter
			←	+PR 1LQ / 1LR / 1ZG; ☐			24.3541-9550.5 241024	ATE - Halter
			←	+PR 1ZR / 1ZS; ☐			24.3541-9553.5 241025	ATE - Halter
			←	+PR 1ZR / 1ZS; ☐			24.3541-9554.5 241026	ATE - Halter
			→	+PR 1KV; ☐			24.3387-1735.5 240657	TRW - Halter
			→	+PR 1KK / 1KT; ☐			24.3387-1735.5 240657	TRW - Halter
			→	+PR 1KK / 1KT; ☐			24.3387-1736.5 240658	TRW - Halter
			→	+PR 1KV; ☐			24.3387-1736.5 240658	TRW - Halter
1.2 1.2 LPG 1.4 1.4 LPG 1.6 1.9 TDI	51 51 63 63 77 77	03/08→05/15 03/08→05/11 03/08→05/15 03/08→05/11 05/08→03/12 03/08→06/10	←	07/08→; Bremsengröße: 15"; ☐			24.3541-1797.5 240856	TRW - Halter
			←	07/08→; Bremsengröße: 15"; ☐			24.3541-1798.5 240857	TRW - Halter
			←	07/08→; +PR 1LQ / 1LR / 1ZG; ☐			24.3541-9549.5 241023	ATE - Halter
			←	07/08→; +PR 1LQ / 1LR / 1ZG; ☐			24.3541-9550.5 241024	ATE - Halter
			←	07/08→; +PR 1ZR / 1ZS; ☐			24.3541-9553.5 241025	ATE - Halter



























































































	kw			 	! #			
SEAT - IBIZA IV (6J5, 6P1) 03/08—12/17								
Bremssattel								
1.2	51	03/08→05/15	←	07/08→; +PR 1ZR / 1ZS; 		24.3541-9554.5	241026	ATE - Halter
1.2 LPG	51	03/08→05/11	→	07/08→; +PR 1KV; 		24.3387-1735.5	240657	TRW - Halter
1.4	63	03/08→05/15	→	07/08→; +PR 1KK / 1KT; 		24.3387-1735.5	240657	TRW - Halter
1.4 LPG	63	03/08→05/11	→	07/08→; +PR 1KK / 1KT; 		24.3387-1735.5	240657	TRW - Halter
1.6	77	05/08→03/12	→	07/08→; +PR 1KK / 1KT; 		24.3387-1736.5	240658	TRW - Halter
1.9 TDI	77	03/08→06/10	→	07/08→; +PR 1KK / 1KT; 		24.3387-1736.5	240658	TRW - Halter
			→	07/08→; +PR 1KV; 		24.3387-1736.5	240658	TRW - Halter
1.4 TSI	103	10/13→05/15	←	12/13→; Bremsengröße: 15"; 		24.3541-1797.5	240856	TRW - Halter
			←	12/13→; Bremsengröße: 15"; 		24.3541-1798.5	240857	TRW - Halter
			←	12/13→; +PR 1LQ / 1LR / 1ZG; 		24.3541-9549.5	241023	ATE - Halter
			←	12/13→; +PR 1LQ / 1LR / 1ZG; 		24.3541-9550.5	241024	ATE - Halter
			←	12/13→; +PR 1ZR / 1ZS; 		24.3541-9553.5	241025	ATE - Halter
			←	12/13→; +PR 1ZR / 1ZS; 		24.3541-9554.5	241026	ATE - Halter
			→	12/13→; +PR 1KD / 1KS; 		24.3344-1709.5	240810	TRW - Halter
			→	12/13→; +PR 1KD / 1KS; 		24.3344-1710.5	240811	TRW - Halter
1.4 TSI	110	06/09→06/17	←	Bremsengröße: 15"; 		24.3541-1797.5	240856	TRW - Halter
			←	Bremsengröße: 15"; 		24.3541-1798.5	240857	TRW - Halter
			←	+PR 1LQ / 1LR / 1ZG; 		24.3541-9549.5	241023	ATE - Halter
			←	+PR 1LQ / 1LR / 1ZG; 		24.3541-9550.5	241024	ATE - Halter
			←	+PR 1ZR / 1ZS; 		24.3541-9553.5	241025	ATE - Halter
			←	+PR 1ZR / 1ZS; 		24.3541-9554.5	241026	ATE - Halter
			→	+PR 1KD / 1KS; 		24.3344-1709.5	240810	TRW - Halter
			→	+PR 1KD / 1KS; 		24.3344-1710.5	240811	TRW - Halter
1.6 TDI	55 - 77	05/09→05/15	←	06/09→; Bremsengröße: 15"; 		24.3541-1797.5	240856	TRW - Halter
			←	06/09→; Bremsengröße: 15"; 		24.3541-1798.5	240857	TRW - Halter
			←	06/09→; +PR 1LQ / 1LR / 1ZG; 		24.3541-9549.5	241023	ATE - Halter
			←	06/09→; +PR 1LQ / 1LR / 1ZG; 		24.3541-9550.5	241024	ATE - Halter
			←	06/09→; +PR 1ZR / 1ZS; 		24.3541-9553.5	241025	ATE - Halter
			←	06/09→; +PR 1ZR / 1ZS; 		24.3541-9554.5	241026	ATE - Halter
			→	06/09→; +PR 1KV; 		24.3387-1735.5	240657	TRW - Halter
			→	06/09→; +PR 1KK / 1KT; 		24.3387-1735.5	240657	TRW - Halter
			→	06/09→; +PR 1KK / 1KT; 		24.3387-1736.5	240658	TRW - Halter
			→	06/09→; +PR 1KV; 		24.3387-1736.5	240658	TRW - Halter
Halter, Bremssattel								
1.0	55	05/15→06/17	←	+PR 1LQ / 1LR / 1ZG	2	11.0230-0451.1	260130	ATE
1.0 TSI	70 - 81	05/15→06/17						
1.2	44	07/09→05/11						
1.2 TDI	55	06/10→05/15						
1.2 TSI	63 - 81	09/10→06/17						
1.4 TDI	55 - 77	07/08→06/17						
1.4 TSI	110	06/09→06/17						
1.6	81	07/15→06/17						
1.6 LPG	60	05/11→05/15						
1.9 TDI	66	07/08→06/10						
2.0	85	10/08→05/15						
2.0 TDI	105	01/10→05/15						
1.2	51	03/08→05/15	←	07/08→; +PR 1LQ / 1LR / 1ZG	2	11.0230-0451.1	260130	ATE
1.2 LPG	51	03/08→05/11						
1.4	63	03/08→05/15						
1.4 LPG	63	03/08→05/11						
1.6	77	05/08→03/12						
1.9 TDI	77	03/08→06/10						
1.4 TSI	103	10/13→05/15	←	12/13→; +PR 1LQ / 1LR / 1ZG	2	11.0230-0451.1	260130	ATE
1.6 TDI	55 - 77	05/09→05/15	←	06/09→; +PR 1LQ / 1LR / 1ZG	2	11.0230-0451.1	260130	ATE
Feder, Bremssattel								
1.0	55	05/15→06/17		+PR 1ZR / 1ZS / 1ZC	2	11.8116-0351.1	390538	ATE
1.0 TSI	70 - 81	05/15→06/17						
1.2 TSI	66 - 81	05/15→06/17						
→								





















	kw			 	! #		
SEAT - IBIZA IV (6J5, 6P1) 03/08→12/17							
Feder, Bremssattel							
1.4 TDI 1.6	55 - 77 81	05/15→06/17 07/15→06/17		+PR 1ZR / 1ZS / 1ZC	2	11.8116-0351.1 390538	ATE
1.2 1.2 TDI 1.2 TSI 1.4 TDI 1.4 TSI 1.6 LPG 1.9 TDI 2.0 2.0 TDI	44 55 63 - 77 59 110 60 66 85 105	07/09→05/11 06/10→05/15 09/10→05/15 07/08→06/10 06/09→06/17 05/11→05/15 07/08→06/10 10/08→05/15 01/10→05/15		+PR 1ZR / 1ZS	2	11.8116-0351.1 390538	ATE
1.2 1.2 LPG 1.4 1.4 LPG 1.6 1.9 TDI	51 51 63 63 77 77	03/08→05/15 03/08→05/11 03/08→05/15 03/08→05/11 05/08→03/12 03/08→06/10		07/08→; +PR 1ZR / 1ZS	2	11.8116-0351.1 390538	ATE
1.4 TSI 1.6 TDI	103 55 - 77	10/13→05/15 05/09→05/15		12/13→; +PR 1ZR / 1ZS 06/09→; +PR 1ZR / 1ZS	2 2	11.8116-0351.1 390538 11.8116-0351.1 390538	ATE ATE
Führungshülzensatz, Bremssattel							
1.0 1.0 TSI 1.2 TSI 1.4 TDI 1.6	55 70 - 81 66 - 81 55 - 77 81	05/15→06/17 05/15→06/17 05/15→06/17 05/15→06/17 07/15→06/17	←	+PR 1ZR / 1ZS / 1ZC +PR 1LQ / 1LR / 1ZG		11.0101-5407.2 260011 11.0101-5409.2 260035	ATE ATE
1.2 1.2 TDI 1.2 TSI 1.4 TDI 1.4 TSI 1.6 LPG 1.9 TDI 2.0 2.0 TDI	44 55 63 - 77 59 110 60 66 85 105	07/09→05/11 06/10→05/15 09/10→05/15 07/08→06/10 06/09→06/17 05/11→05/15 07/08→06/10 10/08→05/15 01/10→05/15	←	+PR 1ZR / 1ZS +PR 1LQ / 1LR / 1ZG		11.0101-5407.2 260011 11.0101-5409.2 260035	ATE ATE
1.2 1.2 LPG 1.4 1.4 LPG 1.6 1.9 TDI	51 51 63 63 77 77	03/08→05/15 03/08→05/11 03/08→05/15 03/08→05/11 05/08→03/12 03/08→06/10	←	07/08→; +PR 1ZR / 1ZS 07/08→; +PR 1LQ / 1LR / 1ZG		11.0101-5407.2 260011 11.0101-5409.2 260035	ATE ATE
1.4 TSI 1.6 TDI	103 55 - 77	10/13→05/15 05/09→05/15	←	12/13→; +PR 1ZR / 1ZS 12/13→; +PR 1LQ / 1LR / 1ZG 06/09→; +PR 1ZR / 1ZS 06/09→; +PR 1LQ / 1LR / 1ZG		11.0101-5407.2 260011 11.0101-5409.2 260035 11.0101-5407.2 260011 11.0101-5409.2 260035	ATE ATE ATE ATE
Führungsbolzen, Bremssattel							
1.0 1.0 TSI 1.2 TSI 1.4 TDI 1.6	55 70 - 81 66 - 81 55 - 77 81	05/15→06/17 05/15→06/17 05/15→06/17 05/15→06/17 07/15→06/17	←	+PR 1ZR / 1ZS / 1ZC	2	11.8171-0008.1 990049	ATE
1.2 1.2 TDI 1.2 TSI 1.4 TDI 1.4 TSI 1.6 LPG 1.9 TDI 2.0 2.0 TDI	44 55 63 - 77 59 110 60 66 85 105	07/09→05/11 06/10→05/15 09/10→05/15 07/08→06/10 06/09→06/17 05/11→05/15 07/08→06/10 10/08→05/15 01/10→05/15	←	+PR 1ZR / 1ZS	2	11.8171-0008.1 990049	ATE
1.2 1.2 LPG 1.4 1.4 LPG 1.6 1.9 TDI	51 51 63 63 77 77	03/08→05/15 03/08→05/11 03/08→05/15 03/08→05/11 05/08→03/12 03/08→06/10	←	07/08→; +PR 1ZR / 1ZS	2	11.8171-0008.1 990049	ATE
1.4 TSI	103	10/13→05/15	←	12/13→; +PR 1ZR / 1ZS	2	11.8171-0008.1 990049	ATE
→							







	kw			 	! #		
SEAT - IBIZA IV (6J5, 6P1) 03/08—12/17							
Führungsbolzen, Bremsattel							
1.6 TDI	55 - 77	05/09→05/15	←	06/09→; +PR 1ZR / 1ZS	2	11.8171-0008.1 990049	ATE
Bremsschlauch							
1.0	55	05/15→06/17	←	+PR 1ZC / 1ZD / 1ZG	2	24.5143-0544.3 331420	L= 540
1.0 TSI	70 - 81	05/15→06/17				83.7847-0543.3 331529	L= 540
1.2 TSI	63 - 81	09/10→06/17	←	+PR 1ZR / 1ZS	2	24.5143-0553.3 331568	L= 553
1.4 TDI	55 - 77	05/15→06/17	→	▣ / am Bremsattel		24.1294-0014.3 331448	L= 202,2 mit Rohrleitung
1.4 TSI	110	11/15→06/17	→	▣ / am Bremsattel		24.1294-0015.3 331449	L= 202,2 mit Rohrleitung
1.6	81	07/15→06/17	→		2	83.7858-0140.3 330837	L= 140
1.6 LPG	60	05/11→05/15					
1.2	44	07/09→05/11	←	07/10→; +PR 1ZC / 1ZD / 1ZG	2	24.5143-0544.3 331420	L= 540
1.2 TDI	55	06/10→05/15				83.7847-0543.3 331529	L= 540
1.4 TSI	110	06/09→05/15	←	07/10→; +PR 1ZR / 1ZS	2	24.5143-0553.3 331568	L= 553
2.0	85	10/08→05/15	←	→ 06/10	2	83.6247-0522.3 330595	L= 522
2.0 TDI	105	01/10→05/15	←				
			→	▣ / am Bremsattel		24.1294-0014.3 331448	L= 202,2 mit Rohrleitung
			→	▣ / am Bremsattel		24.1294-0015.3 331449	L= 202,2 mit Rohrleitung
			→		2	83.7858-0140.3 330837	L= 140
1.2	51	03/08→05/15	←	07/10→; +PR 1ZC / 1ZD / 1ZG	2	24.5143-0544.3 331420	L= 540
1.2 LPG	51	03/08→05/11				83.7847-0543.3 331529	L= 540
1.4	63	03/08→05/15	←	07/10→; +PR 1ZR / 1ZS	2	24.5143-0553.3 331568	L= 553
1.4 LPG	63	03/08→05/11	←	07/08→ 06/10	2	83.6247-0522.3 330595	L= 522
1.6	77	05/08→03/12	←				
			→	07/08→; ▣ / am Bremsattel		24.1294-0014.3 331448	L= 202,2 mit Rohrleitung
			→	07/08→; ▣ / am Bremsattel		24.1294-0015.3 331449	L= 202,2 mit Rohrleitung
			→	07/08→	2	83.7858-0140.3 330837	L= 140
1.4 TDI	59	07/08→06/10	←	+PR 1ZR / 1ZS	2	24.5143-0553.3 331568	L= 553
1.9 TDI	66	07/08→06/10	←		2	83.6247-0522.3 330595	L= 522
			←	+PR 1ZC / 1ZD / 1ZG	2	83.7847-0543.3 331529	L= 540
			→	▣ / am Bremsattel		24.1294-0014.3 331448	L= 202,2 mit Rohrleitung
			→	▣ / am Bremsattel		24.1294-0015.3 331449	L= 202,2 mit Rohrleitung
			→		2	83.7858-0140.3 330837	L= 140
1.4 TSI	103	10/13→05/15	←	12/13→; +PR 1ZC / 1ZD / 1ZG	2	24.5143-0544.3 331420	L= 540
						83.7847-0543.3 331529	L= 540
			←	12/13→; +PR 1ZR / 1ZS	2	24.5143-0553.3 331568	L= 553
			→	12/13→; ▣ / am Bremsattel		24.1294-0014.3 331448	L= 202,2 mit Rohrleitung
			→	12/13→; ▣ / am Bremsattel		24.1294-0015.3 331449	L= 202,2 mit Rohrleitung
			→	12/13→	2	83.7858-0140.3 330837	L= 140
1.6 TDI	55	05/09→06/10	←	+PR 1ZC / 1ZD / 1ZG	2	24.5143-0544.3 331420	L= 540
						83.7847-0543.3 331529	L= 540
			←	+PR 1ZR / 1ZS	2	24.5143-0553.3 331568	L= 553
			←		2	83.6247-0522.3 330595	L= 522
			→	▣ / am Bremsattel		24.1294-0014.3 331448	L= 202,2 mit Rohrleitung
			→	▣ / am Bremsattel		24.1294-0015.3 331449	L= 202,2 mit Rohrleitung
			→		2	83.7858-0140.3 330837	L= 140
1.6 TDI	66 - 77	05/09→05/15	←	07/10→; +PR 1ZC / 1ZD / 1ZG	2	24.5143-0544.3 331420	L= 540
						83.7847-0543.3 331529	L= 540
			←	07/10→; +PR 1ZR / 1ZS	2	24.5143-0553.3 331568	L= 553
			←	06/09→ 06/10	2	83.6247-0522.3 330595	L= 522
			→	06/09→; ▣ / am Bremsattel		24.1294-0014.3 331448	L= 202,2 mit Rohrleitung
			→	06/09→; ▣ / am Bremsattel		24.1294-0015.3 331449	L= 202,2 mit Rohrleitung
			→	06/09→	2	83.7858-0140.3 330837	L= 140
1.9 TDI	77	03/08→06/10	←	+PR 1ZR / 1ZS	2	24.5143-0553.3 331568	L= 553
			←	07/08→	2	83.6247-0522.3 330595	L= 522
			←	+PR 1ZC / 1ZD / 1ZG	2	83.7847-0543.3 331529	L= 540
			→	07/08→; ▣ / am Bremsattel		24.1294-0014.3 331448	L= 202,2 mit Rohrleitung
			→	07/08→; ▣ / am Bremsattel		24.1294-0015.3 331449	L= 202,2 mit Rohrleitung



	kw					! #		
SEAT - IBIZA IV (6J5, 6P1) 03/08→12/17								
 Bremsschlauch								
1.9 TDI	77	03/08→06/10	➡	07/08→		2	83.7858-0140.3 330837	L= 140
SEAT - IBIZA IV Kasten/Schrägheck (6J1) 04/08→05/15								
 Bremssattel								
1.2 1.2 TDI	51 55	04/08→05/15 05/10→05/15	←	Bremsengröße: 15"; 		2	24.3541-1797.5 240856	TRW - Halter
			←	Bremsengröße: 15"; 		2	24.3541-1798.5 240857	TRW - Halter
			←	+PR 1LQ / 1LR / 1ZG; 		2	24.3541-9549.5 241023	ATE - Halter
			←	+PR 1LQ / 1LR / 1ZG; 		2	24.3541-9550.5 241024	ATE - Halter
			←	+PR 1ZR / 1ZS; 		2	24.3541-9553.5 241025	ATE - Halter
			←	+PR 1ZR / 1ZS; 		2	24.3541-9554.5 241026	ATE - Halter
			➡	+PR 1KK / 1KT; 		2	24.3387-1735.5 240657	TRW - Halter
			➡	+PR 1KV; 		2	24.3387-1735.5 240657	TRW - Halter
			➡	+PR 1KV; 		2	24.3387-1736.5 240658	TRW - Halter
			➡	+PR 1KK / 1KT; 		2	24.3387-1736.5 240658	TRW - Halter
1.6 TDI	66	05/09→05/15	←	06/09→; Bremsengröße: 15"; 		2	24.3541-1797.5 240856	TRW - Halter
			←	06/09→; Bremsengröße: 15"; 		2	24.3541-1798.5 240857	TRW - Halter
			←	06/09→; +PR 1LQ / 1LR / 1ZG; 		2	24.3541-9549.5 241023	ATE - Halter
			←	06/09→; +PR 1LQ / 1LR / 1ZG; 		2	24.3541-9550.5 241024	ATE - Halter
			←	06/09→; +PR 1ZR / 1ZS; 		2	24.3541-9553.5 241025	ATE - Halter
			←	06/09→; +PR 1ZR / 1ZS; 		2	24.3541-9554.5 241026	ATE - Halter
			➡	06/09→; +PR 1KK / 1KT; 		2	24.3387-1735.5 240657	TRW - Halter
			➡	06/09→; +PR 1KV; 		2	24.3387-1735.5 240657	TRW - Halter
			➡	06/09→; +PR 1KV; 		2	24.3387-1736.5 240658	TRW - Halter
			➡	06/09→; +PR 1KK / 1KT; 		2	24.3387-1736.5 240658	TRW - Halter
Halter, Bremssattel								
1.2 1.2 TDI	51 55	04/08→05/15 05/10→05/15	←	+PR 1LQ / 1LR / 1ZG		2	11.0230-0451.1 260130	ATE
1.6 TDI	66	05/09→05/15	←	06/09→; +PR 1LQ / 1LR / 1ZG		2	11.0230-0451.1 260130	ATE
Feder, Bremssattel								
1.2 1.2 TDI	51 55	04/08→05/15 05/10→05/15		+PR 1ZR / 1ZS		2	11.8116-0351.1 390538	ATE
1.6 TDI	66	05/09→05/15		06/09→; +PR 1ZR / 1ZS		2	11.8116-0351.1 390538	ATE
Führungshülzensatz, Bremssattel								
1.2 1.2 TDI	51 55	04/08→05/15 05/10→05/15	←	+PR 1ZR / 1ZS		2	11.0101-5407.2 260011	ATE
			←	+PR 1LQ / 1LR / 1ZG		2	11.0101-5409.2 260035	ATE
1.6 TDI	66	05/09→05/15	←	06/09→; +PR 1ZR / 1ZS		2	11.0101-5407.2 260011	ATE
			←	06/09→; +PR 1LQ / 1LR / 1ZG		2	11.0101-5409.2 260035	ATE
Führungsbolzen, Bremssattel								
1.2 1.2 TDI	51 55	04/08→05/15 05/10→05/15	←	+PR 1ZR / 1ZS		2	11.8171-0008.1 990049	ATE
1.6 TDI	66	05/09→05/15	←	06/09→; +PR 1ZR / 1ZS		2	11.8171-0008.1 990049	ATE
 Bremsschlauch								
1.2 1.2 TDI	51 55	04/08→05/15 05/10→05/15	←	07/10→; +PR 1ZC / 1ZD / 1ZG		2	24.5143-0544.3 331420	L= 540
						2	83.7847-0543.3 331529	L= 540
			←	07/10→; +PR 1ZR / 1ZS		2	24.5143-0553.3 331568	L= 553
			←	→ 06/10		2	83.6247-0522.3 330595	L= 522
			➡	 / am Bremssattel		2	24.1294-0014.3 331448	L= 202,2 mit Rohrleitung
			➡	 / am Bremssattel		2	24.1294-0015.3 331449	L= 202,2 mit Rohrleitung
1.6 TDI	66	05/09→05/15	←	07/10→; +PR 1ZC / 1ZD / 1ZG		2	24.5143-0544.3 331420	L= 540
						2	83.7847-0543.3 331529	L= 540
			←	07/10→; +PR 1ZR / 1ZS		2	24.5143-0553.3 331568	L= 553
			←	06/09→ 06/10		2	83.6247-0522.3 330595	L= 522

	kw					! #		
SEAT - IBIZA IV Kasten/Schrägheck (6J1) 04/08→05/15								
 Bremsschlauch								
1.6 TDI	66	05/09→05/15	➡	06/09→;  / am Bremssattel		24.1294-0014.3	331448	L= 202,2 mit Rohrleitung
			➡	06/09→;  / am Bremssattel		24.1294-0015.3	331449	L= 202,2 mit Rohrleitung
			➡	06/09→	2	83.7858-0140.3	330837	L= 140
SEAT - IBIZA IV SC (6J1, 6P5) 06/08→12/18								
 Bremssattel								
1.0	55	05/15→12/16	←	+PR 1ZG; 		24.3541-1887.5	241511	MAN - Halter
1.0 TSI	70 - 81	05/15→12/16	←	+PR 1ZG; 		24.3541-1888.5	241512	MAN - Halter
1.2 TSI	66 - 81	05/15→12/16	←	+PR 1LQ / 1LR / 1ZG; 		24.3541-9549.5	241023	ATE - Halter
1.4 TDI	55 - 77	05/15→12/16	←	+PR 1LQ / 1LR / 1ZG; 		24.3541-9550.5	241024	ATE - Halter
1.6	81	07/15→12/16	←	+PR 1ZR / 1ZS / 1ZC; 		24.3541-9553.5	241025	ATE - Halter
			←	+PR 1ZR / 1ZS / 1ZC; 		24.3541-9554.5	241026	ATE - Halter
			➡	+PR 1KT; 		24.3387-1735.5	240657	TRW - Halter
			➡	+PR 1KV; 		24.3387-1735.5	240657	TRW - Halter
			➡	+PR 1KV; 		24.3387-1736.5	240658	TRW - Halter
1.2	44 - 51	07/08→05/15	←	Bremsengröße: 15"; 		24.3541-1797.5	240856	TRW - Halter
			←	Bremsengröße: 15"; 		24.3541-1798.5	240857	TRW - Halter
			←	+PR 1LQ / 1LR / 1ZG; 		24.3541-9549.5	241023	ATE - Halter
			←	+PR 1LQ / 1LR / 1ZG; 		24.3541-9550.5	241024	ATE - Halter
			←	+PR 1ZR / 1ZS; 		24.3541-9553.5	241025	ATE - Halter
			←	+PR 1ZR / 1ZS; 		24.3541-9554.5	241026	ATE - Halter
			➡	+PR 1KK / 1KT; 		24.3387-1735.5	240657	TRW - Halter
			➡	+PR 1KV; 		24.3387-1735.5	240657	TRW - Halter
			➡	+PR 1KV; 		24.3387-1736.5	240658	TRW - Halter
			➡	+PR 1KK / 1KT; 		24.3387-1736.5	240658	TRW - Halter
1.4 TSI	103	10/13→05/15	←	12/13→; Bremsengröße: 15"; 		24.3541-1797.5	240856	TRW - Halter
			←	12/13→; Bremsengröße: 15"; 		24.3541-1798.5	240857	TRW - Halter
			←	12/13→; +PR 1LQ / 1LR / 1ZG; 		24.3541-9549.5	241023	ATE - Halter
			←	12/13→; +PR 1LQ / 1LR / 1ZG; 		24.3541-9550.5	241024	ATE - Halter
			←	12/13→; +PR 1ZR / 1ZS; 		24.3541-9553.5	241025	ATE - Halter
			←	12/13→; +PR 1ZR / 1ZS; 		24.3541-9554.5	241026	ATE - Halter
			➡	12/13→; +PR 1KD / 1KS; 		24.3344-1709.5	240810	TRW - Halter
			➡	12/13→; +PR 1KD / 1KS; 		24.3344-1710.5	240811	TRW - Halter
1.4 TSI	110	01/09→12/16	←	Bremsengröße: 15"; 		24.3541-1797.5	240856	TRW - Halter
			←	Bremsengröße: 15"; 		24.3541-1798.5	240857	TRW - Halter
			←	+PR 1LQ / 1LR / 1ZG; 		24.3541-9549.5	241023	ATE - Halter
			←	+PR 1LQ / 1LR / 1ZG; 		24.3541-9550.5	241024	ATE - Halter
			←	+PR 1ZR / 1ZS; 		24.3541-9553.5	241025	ATE - Halter
			←	+PR 1ZR / 1ZS; 		24.3541-9554.5	241026	ATE - Halter
			➡	+PR 1KD / 1KS; 		24.3344-1709.5	240810	TRW - Halter
			➡	+PR 1KD / 1KS; 		24.3344-1710.5	240811	TRW - Halter
1.4 TSI Cupra	132	06/09→05/15	←	Bremsengröße: 15"; 		24.3541-1797.5	240856	TRW - Halter
			←	Bremsengröße: 15"; 		24.3541-1798.5	240857	TRW - Halter
			➡	+PR 1KV; 		24.3387-1735.5	240657	TRW - Halter
			➡	+PR 1KK / 1KT; 		24.3387-1735.5	240657	TRW - Halter
			➡	+PR 1KV; 		24.3387-1736.5	240658	TRW - Halter
			➡	+PR 1KK / 1KT; 		24.3387-1736.5	240658	TRW - Halter
1.6 TDI	66 - 77	05/09→05/15	←	06/09→; Bremsengröße: 15"; 		24.3541-1797.5	240856	TRW - Halter
			←	06/09→; Bremsengröße: 15"; 		24.3541-1798.5	240857	TRW - Halter
			←	06/09→; +PR 1LQ / 1LR / 1ZG; 		24.3541-9549.5	241023	ATE - Halter
			←	06/09→; +PR 1LQ / 1LR / 1ZG; 		24.3541-9550.5	241024	ATE - Halter
			←	06/09→; +PR 1ZR / 1ZS; 		24.3541-9553.5	241025	ATE - Halter
→								

	kw			 	! #			
SEAT - IBIZA IV SC (6J1, 6P5) 06/08→12/18								
Bremssattel								
1.6 TDI	66 - 77	05/09→05/15	←	06/09→; +PR 1ZR / 1ZS; 		24.3541-9554.5	241026	ATE - Halter
			→	06/09→; +PR 1KV; 		24.3387-1735.5	240657	TRW - Halter
			→	06/09→; +PR 1KK / 1KT; 		24.3387-1735.5	240657	TRW - Halter
			→	06/09→; +PR 1KK / 1KT; 		24.3387-1736.5	240658	TRW - Halter
			→	06/09→; +PR 1KV; 		24.3387-1736.5	240658	TRW - Halter
1.8 TSI Cupra	141	11/15→12/16	←	+PR 1ZG; 		24.3541-1887.5	241511	MAN - Halter
			←	+PR 1ZG; 		24.3541-1888.5	241512	MAN - Halter
			←	+PR 1ZR / 1ZS / 1ZC; 		24.3541-9553.5	241025	ATE - Halter
			←	+PR 1ZR / 1ZS / 1ZC; 		24.3541-9554.5	241026	ATE - Halter
			→	+PR 1KV; 		24.3387-1735.5	240657	TRW - Halter
			→	+PR 1KT; 		24.3387-1735.5	240657	TRW - Halter
			→	+PR 1KV; 		24.3387-1736.5	240658	TRW - Halter
			→	+PR 1KT; 		24.3387-1736.5	240658	TRW - Halter
Halter, Bremssattel								
1.0 1.0 TSI 1.2 1.2 TDI 1.2 TSI 1.4 1.4 LPG 1.4 TDI 1.4 TSI 1.6 1.6 LPG 1.6 TDI 1.9 TDI 2.0 2.0 TDI	55 70 - 81 44 - 51 55 63 - 81 63 55 - 77 110 77 - 81 60 55 66 - 77 85 105	05/15→12/16 05/15→12/16 07/08→05/15 05/10→05/15 09/10→12/16 07/08→05/15 07/08→05/11 07/08→12/16 01/09→12/16 07/08→12/16 05/11→05/15 05/10→06/10 06/08→06/10 10/08→05/15 01/10→05/15	←	+PR 1LQ / 1LR / 1ZG	2	11.0230-0451.1	260130	ATE
1.4 TSI	103	10/13→05/15	←	12/13→; +PR 1LQ / 1LR / 1ZG	2	11.0230-0451.1	260130	ATE
1.6 TDI	66 - 77	05/09→05/15	←	06/09→; +PR 1LQ / 1LR / 1ZG	2	11.0230-0451.1	260130	ATE
Feder, Bremssattel								
1.0 1.0 TSI 1.2 TSI 1.4 TDI 1.6 1.8 TSI Cupra	55 70 - 81 66 - 81 55 - 77 81 141	05/15→12/16 05/15→12/16 05/15→12/16 05/15→12/16 07/15→12/16 11/15→12/16		+PR 1ZR / 1ZS / 1ZC	2	11.8116-0351.1	390538	ATE
1.2 1.2 TDI 1.2 TSI 1.4 1.4 LPG 1.4 TDI 1.4 TSI 1.6 1.6 LPG 1.6 TDI 1.9 TDI 2.0 2.0 TDI	44 - 51 55 63 - 77 63 59 110 77 60 55 66 - 77 85 105	07/08→05/15 05/10→05/15 09/10→05/15 07/08→05/15 07/08→05/11 07/08→06/10 01/09→12/16 07/08→05/15 05/11→05/15 05/10→06/10 06/08→06/10 10/08→05/15 01/10→05/15		+PR 1ZR / 1ZS	2	11.8116-0351.1	390538	ATE
1.4 TSI	103	10/13→05/15		12/13→; +PR 1ZR / 1ZS	2	11.8116-0351.1	390538	ATE
1.6 TDI	66 - 77	05/09→05/15		06/09→; +PR 1ZR / 1ZS	2	11.8116-0351.1	390538	ATE
Führungshülzensatz, Bremssattel								
1.0 1.0 TSI	55 70 - 81	05/15→12/16 05/15→12/16	←	+PR 1ZR / 1ZS / 1ZC		11.0101-5407.2	260011	ATE
→			←	+PR 1LQ / 1LR / 1ZG		11.0101-5409.2	260035	ATE

	kw			 	! #		
SEAT - IBIZA IV SC (6J1, 6P5) 06/08→12/18							
Führungshülzensatz, Bremssattel							
1.2 TSI	66 - 81	05/15→12/16	←	+PR 1ZR / 1ZS / 1ZC		11.0101-5407.2 260011	ATE
1.4 TDI	55 - 77	05/15→12/16	←	+PR 1LQ / 1LR / 1ZG		11.0101-5409.2 260035	ATE
1.6	81	07/15→12/16					
1.2	44 - 51	07/08→05/15	←	+PR 1ZR / 1ZS		11.0101-5407.2 260011	ATE
1.2 TDI	55	05/10→05/15	←	+PR 1LQ / 1LR / 1ZG		11.0101-5409.2 260035	ATE
1.2 TSI	63 - 77	09/10→05/15					
1.4	63	07/08→05/15					
1.4 LPG	63	07/08→05/11					
1.4 TDI	59	07/08→06/10					
1.4 TSI	110	01/09→12/16					
1.6	77	07/08→05/15					
1.6 LPG	60	05/11→05/15					
1.6 TDI	55	05/10→06/10					
1.9 TDI	66 - 77	06/08→06/10					
2.0	85	10/08→05/15					
2.0 TDI	105	01/10→05/15					
1.4 TSI	103	10/13→05/15	←	12/13→; +PR 1ZR / 1ZS		11.0101-5407.2 260011	ATE
			←	12/13→; +PR 1LQ / 1LR / 1ZG		11.0101-5409.2 260035	ATE
1.6 TDI	66 - 77	05/09→05/15	←	06/09→; +PR 1ZR / 1ZS		11.0101-5407.2 260011	ATE
			←	06/09→; +PR 1LQ / 1LR / 1ZG		11.0101-5409.2 260035	ATE
1.8 TSI Cupra	141	11/15→12/16	←	+PR 1ZR / 1ZS / 1ZC		11.0101-5407.2 260011	ATE
Führungsbolzen, Bremssattel							
1.0	55	05/15→12/16	←	+PR 1ZR / 1ZS / 1ZC	2	11.8171-0008.1 990049	ATE
1.0 TSI	70 - 81	05/15→12/16					
1.2 TSI	66 - 81	05/15→12/16					
1.4 TDI	55 - 77	05/15→12/16					
1.6	81	07/15→12/16					
1.8 TSI Cupra	141	11/15→12/16					
1.2	44 - 51	07/08→05/15	←	+PR 1ZR / 1ZS	2	11.8171-0008.1 990049	ATE
1.2 TDI	55	05/10→05/15					
1.2 TSI	63 - 77	09/10→05/15					
1.4	63	07/08→05/15					
1.4 LPG	63	07/08→05/11					
1.4 TDI	59	07/08→06/10					
1.4 TSI	110	01/09→12/16					
1.6	77	07/08→05/15					
1.6 LPG	60	05/11→05/15					
1.6 TDI	55	05/10→06/10					
1.9 TDI	66 - 77	06/08→06/10					
2.0	85	10/08→05/15					
2.0 TDI	105	01/10→05/15					
1.4 TSI	103	10/13→05/15	←	12/13→; +PR 1ZR / 1ZS	2	11.8171-0008.1 990049	ATE
1.6 TDI	66 - 77	05/09→05/15	←	06/09→; +PR 1ZR / 1ZS	2	11.8171-0008.1 990049	ATE
Bremsschlauch							
1.0	55	05/15→12/16	←	+PR 1ZC / 1ZD / 1ZG	2	24.5143-0544.3 331420	L= 540
1.0 TSI	70 - 81	05/15→12/16				83.7847-0543.3 331529	L= 540
1.2 TSI	63 - 81	09/10→12/16	←	+PR 1ZR / 1ZS	2	24.5143-0553.3 331568	L= 553
1.4 TDI	55 - 77	05/15→12/16	→	☐ / am Bremssattel		24.1294-0014.3 331448	L= 202,2 mit Rohrleitung
1.4 TSI	110	11/15→12/16	→	☐ / am Bremssattel		24.1294-0015.3 331449	L= 202,2 mit Rohrleitung
1.6	81	07/15→12/16	→		2	83.7858-0140.3 330837	L= 140
1.6 LPG	60	05/11→05/15					
1.8 TSI Cupra	141	11/15→12/16					
1.2	44 - 51	07/08→05/15	←	07/10→; +PR 1ZC / 1ZD / 1ZG	2	24.5143-0544.3 331420	L= 540
1.2 TDI	55	05/10→05/15				83.7847-0543.3 331529	L= 540
1.4	63	07/08→05/15	←	07/10→; +PR 1ZR / 1ZS	2	24.5143-0553.3 331568	L= 553
1.4 LPG	63	07/08→05/11					
1.4 TSI	110	01/09→05/15	←	→ 06/10	2	83.6247-0522.3 330595	L= 522
1.4 TSI Cupra	132	06/09→05/15	→	☐ / am Bremssattel		24.1294-0014.3 331448	L= 202,2 mit Rohrleitung
1.6	77	07/08→05/15	→				
2.0	85	10/08→05/15	→	☐ / am Bremssattel		24.1294-0015.3 331449	L= 202,2 mit Rohrleitung
2.0 TDI	105	01/10→05/15					
→							

SEAT - IBIZA IV SC (6J1, 6P5) 06/08→12/18

Bremsschlauch

























1.2	44 - 51	07/08→05/15	➔		2	83.7858-0140.3	330837	L= 140
1.2 TDI	55	05/10→05/15						
1.4	63	07/08→05/15						
1.4 LPG	63	07/08→05/11						
1.4 TSI	110	01/09→05/15						
1.4 TSI Cupra	132	06/09→05/15						
1.6	77	07/08→05/15						
2.0	85	10/08→05/15						
2.0 TDI	105	01/10→05/15						
1.4 TDI	59	07/08→06/10	➔	+PR 1ZR / 1ZS	2	24.5143-0553.3	331568	L= 553
1.9 TDI	66 - 77	06/08→06/10	➔		2	83.6247-0522.3	330595	L= 522
			➔	+PR 1ZC / 1ZD / 1ZG	2	83.7847-0543.3	331529	L= 540
			➔	☐ / am Bremssattel		24.1294-0014.3	331448	L= 202,2 mit Rohrleitung
			➔	☐ / am Bremssattel		24.1294-0015.3	331449	L= 202,2 mit Rohrleitung
			➔		2	83.7858-0140.3	330837	L= 140
1.4 TSI	103	10/13→05/15	➔	12/13→; +PR 1ZC / 1ZD / 1ZG	2	24.5143-0544.3	331420	L= 540
			➔			83.7847-0543.3	331529	L= 540
			➔	12/13→; +PR 1ZR / 1ZS	2	24.5143-0553.3	331568	L= 553
			➔	12/13→; ☐ / am Bremssattel		24.1294-0014.3	331448	L= 202,2 mit Rohrleitung
			➔	12/13→; ☐ / am Bremssattel		24.1294-0015.3	331449	L= 202,2 mit Rohrleitung
			➔	12/13→	2	83.7858-0140.3	330837	L= 140
1.6 TDI	55	05/10→06/10	➔	+PR 1ZC / 1ZD / 1ZG	2	24.5143-0544.3	331420	L= 540
			➔			83.7847-0543.3	331529	L= 540
			➔	+PR 1ZR / 1ZS	2	24.5143-0553.3	331568	L= 553
			➔		2	83.6247-0522.3	330595	L= 522
			➔	☐ / am Bremssattel		24.1294-0014.3	331448	L= 202,2 mit Rohrleitung
			➔	☐ / am Bremssattel		24.1294-0015.3	331449	L= 202,2 mit Rohrleitung
			➔		2	83.7858-0140.3	330837	L= 140
1.6 TDI	66 - 77	05/09→05/15	➔	07/10→; +PR 1ZC / 1ZD / 1ZG	2	24.5143-0544.3	331420	L= 540
			➔			83.7847-0543.3	331529	L= 540
			➔	07/10→; +PR 1ZR / 1ZS	2	24.5143-0553.3	331568	L= 553
			➔	06/09→ 06/10	2	83.6247-0522.3	330595	L= 522
			➔	06/09→; ☐ / am Bremssattel		24.1294-0014.3	331448	L= 202,2 mit Rohrleitung
			➔	06/09→; ☐ / am Bremssattel		24.1294-0015.3	331449	L= 202,2 mit Rohrleitung
			➔	06/09→	2	83.7858-0140.3	330837	L= 140









SEAT - IBIZA IV ST (6J8, 6P8) 03/10→07/16











Bremssattel

1.0	55	05/15→07/16	➔	+PR 1ZG; ☐		24.3541-1887.5	241511	MAN - Halter
1.0 TSI	70 - 81	05/15→07/16	➔	+PR 1ZG; ☐		24.3541-1888.5	241512	MAN - Halter
1.2 TSI	66 - 81	05/15→07/16	➔	+PR 1LQ / 1LR / 1ZG; ☐		24.3541-9549.5	241023	ATE - Halter
1.4 TDI	55 - 77	05/15→07/16	➔	+PR 1LQ / 1LR / 1ZG; ☐		24.3541-9550.5	241024	ATE - Halter
			➔	+PR 1ZR / 1ZS / 1ZC; ☐		24.3541-9553.5	241025	ATE - Halter
			➔	+PR 1ZR / 1ZS / 1ZC; ☐		24.3541-9554.5	241026	ATE - Halter
			➔	+PR 1KT; ☐		24.3387-1735.5	240657	TRW - Halter
			➔	+PR 1KV; ☐		24.3387-1735.5	240657	TRW - Halter
			➔	+PR 1KT; ☐		24.3387-1736.5	240658	TRW - Halter
			➔	+PR 1KV; ☐		24.3387-1736.5	240658	TRW - Halter
1.2	44 - 51	05/10→05/15	➔	Bremsegröße: 15"; ☐		24.3541-1797.5	240856	TRW - Halter
1.2 TDI	55	04/10→05/15	➔	Bremsegröße: 15"; ☐		24.3541-1798.5	240857	TRW - Halter
1.2 TSI	63 - 77	09/10→05/15	➔	+PR 1LQ / 1LR / 1ZG; ☐		24.3541-9549.5	241023	ATE - Halter
1.4	63	03/10→05/15	➔	+PR 1LQ / 1LR / 1ZG; ☐		24.3541-9550.5	241024	ATE - Halter
1.6	77	02/12→05/15	➔	+PR 1ZR / 1ZS; ☐		24.3541-9553.5	241025	ATE - Halter
1.6 TDI	66 - 77	03/10→05/15	➔	+PR 1ZR / 1ZS; ☐		24.3541-9554.5	241026	ATE - Halter
			➔	+PR 1KV; ☐		24.3387-1735.5	240657	TRW - Halter
			➔	+PR 1KK / 1KT; ☐		24.3387-1735.5	240657	TRW - Halter







➔

	kw			 	! #		
SEAT - IBIZA IV ST (6J8, 6P8) 03/10→07/16							
Bremssattel							
1.2	44 - 51	05/10→05/15	➔	+PR 1KK / 1KT; 		24.3387-1736.5 240658	TRW - Halter
1.2 TDI	55	04/10→05/15	➔	+PR 1KV; 		24.3387-1736.5 240658	TRW - Halter
1.2 TSI	63 - 77	09/10→05/15					
1.4	63	03/10→05/15					
1.6	77	02/12→05/15					
1.6 TDI	66 - 77	03/10→05/15					
1.4 TSI	103	10/13→05/15	←	12/13→; Bremsengröße: 15"; 		24.3541-1797.5 240856	TRW - Halter
			←	12/13→; Bremsengröße: 15"; 		24.3541-1798.5 240857	TRW - Halter
			←	12/13→; +PR 1LQ / 1LR / 1ZG; 		24.3541-9549.5 241023	ATE - Halter
			←	12/13→; +PR 1LQ / 1LR / 1ZG; 		24.3541-9550.5 241024	ATE - Halter
			←	12/13→; +PR 1ZR / 1ZS; 		24.3541-9553.5 241025	ATE - Halter
			←	12/13→; +PR 1ZR / 1ZS; 		24.3541-9554.5 241026	ATE - Halter
			➔	12/13→; +PR 1KD / 1KS; 		24.3344-1709.5 240810	TRW - Halter
			➔	12/13→; +PR 1KD / 1KS; 		24.3344-1710.5 240811	TRW - Halter
1.4 TSI	110	02/12→07/16	←	Bremsengröße: 15"; 		24.3541-1797.5 240856	TRW - Halter
			←	Bremsengröße: 15"; 		24.3541-1798.5 240857	TRW - Halter
			←	+PR 1LQ / 1LR / 1ZG; 		24.3541-9549.5 241023	ATE - Halter
			←	+PR 1LQ / 1LR / 1ZG; 		24.3541-9550.5 241024	ATE - Halter
			←	+PR 1ZR / 1ZS; 		24.3541-9553.5 241025	ATE - Halter
			←	+PR 1ZR / 1ZS; 		24.3541-9554.5 241026	ATE - Halter
			➔	+PR 1KD / 1KS; 		24.3344-1709.5 240810	TRW - Halter
			➔	+PR 1KD / 1KS; 		24.3344-1710.5 240811	TRW - Halter
Halter, Bremssattel							
1.0	55	05/15→07/16	←	+PR 1LQ / 1LR / 1ZG	2	11.0230-0451.1 260130	ATE
1.0 TSI	70 - 81	05/15→07/16					
1.2	44 - 51	05/10→05/15					
1.2 TDI	55	04/10→05/15					
1.2 TSI	63 - 81	09/10→07/16					
1.4	63	03/10→05/15					
1.4 TDI	55 - 77	05/15→07/16					
1.4 TSI	110	02/12→07/16					
1.6	77	02/12→05/15					
1.6 TDI	66 - 77	03/10→05/15					
1.4 TSI	103	10/13→05/15	←	12/13→; +PR 1LQ / 1LR / 1ZG	2	11.0230-0451.1 260130	ATE
Feder, Bremssattel							
1.0	55	05/15→07/16		+PR 1ZR / 1ZS / 1ZC	2	11.8116-0351.1 390538	ATE
1.0 TSI	70 - 81	05/15→07/16					
1.2 TSI	66 - 81	05/15→07/16					
1.4 TDI	55 - 77	05/15→07/16					
1.2	44 - 51	05/10→05/15		+PR 1ZR / 1ZS	2	11.8116-0351.1 390538	ATE
1.2 TDI	55	04/10→05/15					
1.2 TSI	63 - 77	09/10→05/15					
1.4	63	03/10→05/15					
1.4 TSI	110	02/12→07/16					
1.6	77	02/12→05/15					
1.6 TDI	66 - 77	03/10→05/15					
1.4 TSI	103	10/13→05/15		12/13→; +PR 1ZR / 1ZS	2	11.8116-0351.1 390538	ATE
Führungshülzensatz, Bremssattel							
1.0	55	05/15→07/16	←	+PR 1ZR / 1ZS / 1ZC		11.0101-5407.2 260011	ATE
1.0 TSI	70 - 81	05/15→07/16	←	+PR 1LQ / 1LR / 1ZG		11.0101-5409.2 260035	ATE
1.2 TSI	66 - 81	05/15→07/16					
1.4 TDI	55 - 77	05/15→07/16					
→							

	kw			 	! #		
SEAT - IBIZA IV ST (6J8, 6P8) 03/10→07/16							
Führungshülzensatz, Bremssattel							
1.2	44 - 51	05/10→05/15	←	+PR 1ZR / 1ZS		11.0101-5407.2 260011	ATE
1.2 TDI	55	04/10→05/15	←	+PR 1LQ / 1LR / 1ZG		11.0101-5409.2 260035	ATE
1.2 TSI	63 - 77	09/10→05/15					
1.4	63	03/10→05/15					
1.4 TSI	110	02/12→07/16					
1.6	77	02/12→05/15					
1.6 TDI	66 - 77	03/10→05/15					
1.4 TSI	103	10/13→05/15	←	12/13→; +PR 1ZR / 1ZS		11.0101-5407.2 260011	ATE
			←	12/13→; +PR 1LQ / 1LR / 1ZG		11.0101-5409.2 260035	ATE
Führungsbolzen, Bremssattel							
1.0	55	05/15→07/16	←	+PR 1ZR / 1ZS / 1ZC	2	11.8171-0008.1 990049	ATE
1.0 TSI	70 - 81	05/15→07/16					
1.2 TSI	66 - 81	05/15→07/16					
1.4 TDI	55 - 77	05/15→07/16					
1.2	44 - 51	05/10→05/15	←	+PR 1ZR / 1ZS	2	11.8171-0008.1 990049	ATE
1.2 TDI	55	04/10→05/15					
1.2 TSI	63 - 77	09/10→05/15					
1.4	63	03/10→05/15					
1.4 TSI	110	02/12→07/16					
1.6	77	02/12→05/15					
1.6 TDI	66 - 77	03/10→05/15					
1.4 TSI	103	10/13→05/15	←	12/13→; +PR 1ZR / 1ZS	2	11.8171-0008.1 990049	ATE
 Bremsschlauch							
1.0	55	05/15→07/16	←	+PR 1ZC / 1ZD / 1ZG	2	24.5143-0544.3 331420	L= 540
1.0 TSI	70 - 81	05/15→07/16				83.7847-0543.3 331529	L= 540
1.2 TSI	63 - 81	09/10→07/16	←	+PR 1ZR / 1ZS	2	24.5143-0553.3 331568	L= 553
1.4 TDI	55 - 77	05/15→07/16	→	☐ / am Bremssattel		24.1294-0014.3 331448	L= 202,2 mit Rohrleitung
1.4 TSI	110	02/12→07/16	→	☐ / am Bremssattel		24.1294-0015.3 331449	L= 202,2 mit Rohrleitung
1.6	77	02/12→05/15	→		2	83.7858-0140.3 330837	L= 140
1.2	44 - 51	05/10→05/15	←	07/10→; +PR 1ZC / 1ZD / 1ZG	2	24.5143-0544.3 331420	L= 540
1.2 TDI	55	04/10→05/15				83.7847-0543.3 331529	L= 540
1.4	63	03/10→05/15	←	07/10→; +PR 1ZR / 1ZS	2	24.5143-0553.3 331568	L= 553
1.6 TDI	66 - 77	03/10→05/15	←	→ 06/10	2	83.6247-0522.3 330595	L= 522
			→	☐ / am Bremssattel		24.1294-0014.3 331448	L= 202,2 mit Rohrleitung
			→	☐ / am Bremssattel		24.1294-0015.3 331449	L= 202,2 mit Rohrleitung
			→		2	83.7858-0140.3 330837	L= 140
1.4 TSI	103	10/13→05/15	←	12/13→; +PR 1ZC / 1ZD / 1ZG	2	24.5143-0544.3 331420	L= 540
						83.7847-0543.3 331529	L= 540
			←	12/13→; +PR 1ZR / 1ZS	2	24.5143-0553.3 331568	L= 553
			→	12/13→; ☐ / am Bremssattel		24.1294-0014.3 331448	L= 202,2 mit Rohrleitung
			→	12/13→; ☐ / am Bremssattel		24.1294-0015.3 331449	L= 202,2 mit Rohrleitung
			→	12/13→	2	83.7858-0140.3 330837	L= 140
SEAT - IBIZA V (KJ1, KJG) 01/17→							
 Bremssattel							
1.0	48 - 55	01/17→	←	+PR 1ZG; ☐		24.3541-1887.5 241511	MAN - Halter
1.0 MPi	59	07/18→	←	+PR 1ZG; ☐		24.3541-1888.5 241512	MAN - Halter
1.0 TGI	66	11/17→					
1.0 TSI	70 - 85	01/17→					
1.5 TSI	110	07/17→					
1.6	81	05/17→					
1.6 TDI	59 - 85	09/17→					
→							

	kw			 	! #		
SEAT - IBIZA V (KJ1, KJG) 01/17→							
 Bremsschlauch							
1.0	48 - 55	01/17→	←		2	24.5176-0625.3 331650	L= 635
1.0 MPI	59	07/18→	→		2	24.5204-0173.3 331686	L= 195
1.0 TGI	66	11/17→					
1.0 TSI	70 - 85	01/17→					
1.5 TSI	110	07/17→					
1.6	81	05/17→					
1.6 TDI	59 - 85	09/17→					
SEAT - INCA (6K9) 11/95→11/03							
 Bremssattel							
1.4 16V	55	04/00→06/03	←	☐		24.3541-1609.5 240039	TRW - Halter
1.4 i	44	11/95→06/03	←	☐		24.3541-1610.5 240040	TRW - Halter
1.6 i	55	06/97→09/00	←	☐			
1.7 D	42	09/96→06/03					
1.9 D	47	11/95→06/03					
1.9 SDI	47	11/95→06/03					
1.9 TDI	66	09/96→06/03					
 Bremsschlauch							
1.4 16V	55	04/00→06/03	←		2	24.5105-0442.3 331432	L= 442
1.4 i	44	11/95→06/03	←		2	83.6236-0402.3 330464	L= 400
1.6 i	55	06/97→09/00	→				
1.7 D	42	09/96→06/03					
1.9 D	47	11/95→06/03					
1.9 SDI	47	11/95→06/03					
1.9 TDI	66	09/96→06/03					
SEAT - LEON (1M1) 11/99→06/06							
 Bremssattel							
1.4 16V	55	11/99→06/06	←	→ 07/05; +PR 1LE; ☐		24.3541-8523.5 240551	ATE - Halter
			←	→ 07/05; +PR 1LE; ☐		24.3541-8524.5 240552	ATE - Halter
			←	→ 07/05; +PR 1LQ / 1LS; ☐		24.3541-9549.5 241023	ATE - Halter
			←	→ 07/05; +PR 1LQ / 1LS; ☐		24.3541-9550.5 241024	ATE - Halter
			→	→ 07/05; ☐		24.3384-1729.5 240816	TRW - Halter
			→	→ 07/05; ☐		24.3384-1730.5 240817	TRW - Halter
1.6 1.6 16 V 1.8 20V 1.8 20V T 1.8 20V T 4 1.9 SDI 1.9 TDI	74 77 92 132 132 50 66 - 96	11/99→06/06 09/00→06/06 11/99→06/06 11/99→06/06 11/99→06/06 11/99→06/06 11/99→06/06	←	→ 07/05; +PR 1LE; ☐		24.3541-8523.5 240551	ATE - Halter
			←	→ 07/05; +PR 1LE; ☐		24.3541-8524.5 240552	ATE - Halter
			←	→ 07/05; +PR 1LQ / 1LS; ☐		24.3541-9549.5 241023	ATE - Halter
			←	→ 07/05; +PR 1LQ / 1LS; ☐		24.3541-9550.5 241024	ATE - Halter
			→	→ 07/05; +PR 1KK / 1KP / 1KQ; ☐		24.3414-1705.5 240832	TRW - Halter
			→	→ 07/05; +PR 1KK / 1KP / 1KQ; ☐		24.3414-1706.5 240833	TRW - Halter
			←	+PR 1LQ / 1LS; ☐		24.3541-9549.5 241023	ATE - Halter
			←	+PR 1LQ / 1LS; ☐		24.3541-9550.5 241024	ATE - Halter
1.8 T Cupra R	154	02/02→06/06	←	05/02→ 07/05; +PR 1LT; ☐		24.3541-9549.5 241023	ATE - Halter
			←	05/02→ 07/05; +PR 1LT; ☐		24.3541-9550.5 241024	ATE - Halter
1.8 T Cupra R 2.8 Cupra 4	165 150	07/03→06/06 02/01→06/06	←	→ 07/05; +PR 1LT; ☐		24.3541-9549.5 241023	ATE - Halter
			←	→ 07/05; +PR 1LT; ☐		24.3541-9550.5 241024	ATE - Halter
1.9 TDI 2.8	74 150	10/05→06/06 05/02→06/04	←	+PR 1LE; ☐		24.3541-8523.5 240551	ATE - Halter
			←	+PR 1LE; ☐		24.3541-8524.5 240552	ATE - Halter
			←	+PR 1LQ / 1LS; ☐		24.3541-9549.5 241023	ATE - Halter
			←	+PR 1LQ / 1LS; ☐		24.3541-9550.5 241024	ATE - Halter
			→	+PR 1KK / 1KP / 1KQ; ☐		24.3414-1705.5 240832	TRW - Halter
			→	+PR 1KK / 1KP / 1KQ; ☐		24.3414-1706.5 240833	TRW - Halter
1.9 TDI	110	09/00→06/06	←	02/01→ 07/05; +PR 1LE; ☐		24.3541-8523.5 240551	ATE - Halter
			←	02/01→ 07/05; +PR 1LE; ☐		24.3541-8524.5 240552	ATE - Halter
			←	02/01→ 07/05; +PR 1LQ / 1LS; ☐		24.3541-9549.5 241023	ATE - Halter
			←	02/01→ 07/05; +PR 1LQ / 1LS; ☐		24.3541-9550.5 241024	ATE - Halter
			→	02/01→ 07/05; +PR 1KK / 1KP / 1KQ; ☐		24.3414-1705.5 240832	TRW - Halter
			→	02/01→ 07/05; +PR 1KK / 1KP / 1KQ; ☐		24.3414-1706.5 240833	TRW - Halter
→							



	kw			 	! #		
SEAT - LEON (1M1) 11/99→06/06							
Halter, Bremssattel							
1.4 16V	55	11/99→06/06	←	→ 07/05; +PR 1LJ / 1ZQ	2	11.0230-0451.1 260130	ATE
1.6	74	11/99→06/06	←	→ 07/05; +PR 1LE	2	11.8170-0306.1 260102	ATE
1.6 16 V	77	09/00→06/06					
1.8 20V	92	11/99→06/06					
1.8 20V T	132	11/99→06/06					
1.8 20V T 4	132	11/99→06/06					
1.9 SDI	50	11/99→06/06					
1.9 TDI	66 - 96	11/99→06/06					
1.9 TDI Syncro	110	05/02→06/06					
1.9 TDI	74	10/05→06/06	←	+PR 1LJ / 1ZQ	2	11.0230-0451.1 260130	ATE
2.8	150	05/02→06/04	←	+PR 1LE	2	11.8170-0306.1 260102	ATE
1.9 TDI	110	09/00→06/06	←	02/01→ 07/05; +PR 1LJ / 1ZQ	2	11.0230-0451.1 260130	ATE
			←	02/01→ 07/05; +PR 1LE	2	11.8170-0306.1 260102	ATE
Feder, Bremssattel							
1.4 16V	55	11/99→06/06		→ 07/05; +PR 1LJ / 1ZQ	2	11.8116-0143.1 390513	ATE
1.6	74	11/99→06/06		→ 07/05; +PR 1LQ / 1LS	2	11.8116-0143.1 390513	ATE
1.6 16 V	77	09/00→06/06					
1.8 20V	92	11/99→06/06					
1.8 20V T	132	11/99→06/06					
1.8 20V T 4	132	11/99→06/06					
1.9 SDI	50	11/99→06/06					
1.9 TDI	66 - 96	11/99→06/06					
1.9 TDI Syncro	110	05/02→06/06					
1.8 T Cupra R	154	02/02→06/06		05/02→ 07/05; +PR 1LT	2	11.8116-0143.1 390513	ATE
1.8 T Cupra R	165	07/03→06/06		→ 07/05; +PR 1LT	2	11.8116-0143.1 390513	ATE
2.8 Cupra 4	150	02/01→06/06		+PR 1LE	2	11.8116-0143.1 390513	ATE
1.9 TDI	74	10/05→06/06					
2.8	150	05/02→06/04					
				+PR 1LJ / 1ZQ	2	11.8116-0143.1 390513	ATE
				+PR 1LQ / 1LS	2	11.8116-0143.1 390513	ATE
1.9 TDI	110	09/00→06/06		02/01→ 07/05; +PR 1LE	2	11.8116-0143.1 390513	ATE
				02/01→ 07/05; +PR 1LJ / 1ZQ	2	11.8116-0143.1 390513	ATE
				02/01→ 07/05; +PR 1LQ / 1LS	2	11.8116-0143.1 390513	ATE
Führungshülzensatz, Bremssattel							
1.4 16V	55	11/99→06/06	←	→ 07/05; +PR 1LJ / 1ZQ		11.0101-5409.2 260035	ATE
1.6	74	11/99→06/06	←	→ 07/05; +PR 1LQ / 1LS		11.0101-5409.2 260035	ATE
1.6 16 V	77	09/00→06/06					
1.8 20V	92	11/99→06/06					
1.8 20V T	132	11/99→06/06					
1.8 20V T 4	132	11/99→06/06					
1.9 SDI	50	11/99→06/06					
1.9 TDI	66 - 96	11/99→06/06					
1.9 TDI Syncro	110	05/02→06/06					
1.8 T Cupra R	154	02/02→06/06	←	05/02→ 07/05; +PR 1LT		11.0101-5409.2 260035	ATE
1.8 T Cupra R	165	07/03→06/06	←	→ 07/05; +PR 1LT		11.0101-5409.2 260035	ATE
2.8 Cupra 4	150	02/01→06/06	←	+PR 1LE		11.0101-5409.2 260035	ATE
1.9 TDI	74	10/05→06/06					
2.8	150	05/02→06/04					
			←	+PR 1LJ / 1ZQ		11.0101-5409.2 260035	ATE
			←	+PR 1LQ / 1LS		11.0101-5409.2 260035	ATE
1.9 TDI	110	09/00→06/06	←	02/01→ 07/05; +PR 1LE		11.0101-5409.2 260035	ATE
			←	02/01→ 07/05; +PR 1LJ / 1ZQ		11.0101-5409.2 260035	ATE
			←	02/01→ 07/05; +PR 1LQ / 1LS		11.0101-5409.2 260035	ATE
Führungsbolzen, Bremssattel							
1.4 16V	55	11/99→06/06		→ 07/05; +PR 1LJ / 1ZQ	2	11.8171-0008.1 990049	ATE
1.6	74	11/99→06/06		→ 07/05; +PR 1LE	2	11.8171-0008.1 990049	ATE
1.6 16 V	77	09/00→06/06					
1.8 20V	92	11/99→06/06					
1.8 20V T	132	11/99→06/06					
1.8 20V T 4	132	11/99→06/06					
1.9 SDI	50	11/99→06/06					
1.9 TDI	66 - 96	11/99→06/06					
1.9 TDI Syncro	110	05/02→06/06					
1.8 T Cupra R	154	02/02→06/06		05/02→ 07/05; +PR 1LT	2	11.8171-0008.1 990049	ATE
1.8 T Cupra R	165	07/03→06/06		→ 07/05; +PR 1LT	2	11.8171-0008.1 990049	ATE
2.8 Cupra 4	150	02/01→06/06		+PR 1LJ / 1ZQ	2	11.8171-0008.1 990049	ATE
1.9 TDI	74	10/05→06/06					
→							

SEAT - LEON (1M1) 11/99→06/06

Führungsbolzen, Bremsattel

2.8	150	05/02→06/04		+PR 1LQ / 1LS	2	11.8171-0008.1	990049	ATE
			←	+PR 1LE	2	11.8171-0008.1	990049	ATE
1.9 TDI	110	09/00→06/06		02/01→ 07/05; +PR 1LJ / 1ZQ	2	11.8171-0008.1	990049	ATE
				02/01→ 07/05; +PR 1LQ / 1LS	2	11.8171-0008.1	990049	ATE
			←	02/01→ 07/05; +PR 1LE	2	11.8171-0008.1	990049	ATE





























































Bremsschlauch

1.4 16V	55	11/99→06/06	←	→ 07/05	2	24.5143-0439.3	331411	L= 439
1.6	74	11/99→06/06	→	→ 07/05; / am Bremsattel		24.1253-0010.3	331066	L= 233 mit Rohrleitung
1.6 16 V	77	09/00→06/06	→	→ 07/05; / am Bremsattel		24.1253-0020.3	331067	L= 233 mit Rohrleitung
1.8 20V	92	11/99→06/06	→	→ 07/05; / am Bremsattel		24.1253-0020.3	331067	L= 233 mit Rohrleitung
1.8 20V T	132	11/99→06/06	→	→ 07/05	2	83.7858-0140.3	330837	L= 140
1.9 SDI	50	11/99→06/06	→	→ 07/05	2	83.7858-0140.3	330837	L= 140
1.9 TDI	66 - 96	11/99→06/06						
1.8 20V T 4	132	11/99→06/06	←	→ 07/05	2	24.5143-0569.3	331398	L= 569
2.8 Cupra 4	150	02/01→06/06	→	→ 07/05	2	83.7858-0140.3	330837	L= 140
1.8 T Cupra R	154	02/02→06/06	←	05/02→ 07/05	2	24.5143-0569.3	331398	L= 569
			→	05/02→ 07/05; / am Bremsattel		24.1253-0010.3	331066	L= 233 mit Rohrleitung
			→	05/02→ 07/05; / am Bremsattel		24.1253-0020.3	331067	L= 233 mit Rohrleitung
			→	05/02→ 07/05	2	83.7858-0140.3	330837	L= 140
1.8 T Cupra R	165	07/03→06/06	←	→ 07/05	2	24.5143-0569.3	331398	L= 569
			→	→ 07/05; / am Bremsattel		24.1253-0010.3	331066	L= 233 mit Rohrleitung
			→	→ 07/05; / am Bremsattel		24.1253-0020.3	331067	L= 233 mit Rohrleitung
			→	→ 07/05	2	83.7858-0140.3	330837	L= 140
1.9 TDI	74	10/05→06/06	←		2	24.5143-0439.3	331411	L= 439
			→	/ am Bremsattel		24.1253-0010.3	331066	L= 233 mit Rohrleitung
			→	/ am Bremsattel		24.1253-0020.3	331067	L= 233 mit Rohrleitung
			→		2	83.7858-0140.3	330837	L= 140
1.9 TDI	110	09/00→06/06	←	02/01→ 07/05	2	24.5143-0439.3	331411	L= 439
			→	02/01→ 07/05; / am Bremsattel		24.1253-0010.3	331066	L= 233 mit Rohrleitung
			→	02/01→ 07/05; / am Bremsattel		24.1253-0020.3	331067	L= 233 mit Rohrleitung
			→	02/01→ 07/05	2	83.7858-0140.3	330837	L= 140
1.9 TDI Syncro	110	05/02→06/06	←	→ 07/05	2	24.5143-0439.3	331411	L= 439
			→	→ 07/05	2	83.7858-0140.3	330837	L= 140
2.8	150	05/02→06/04	←		2	24.5143-0569.3	331398	L= 569
			→	/ am Bremsattel		24.1253-0010.3	331066	L= 233 mit Rohrleitung
			→	/ am Bremsattel		24.1253-0020.3	331067	L= 233 mit Rohrleitung
			→		2	83.7858-0140.3	330837	L= 140



























































SEAT - LEON (1P1) 05/05→12/13

Bremssattel







1.2 TSI 1.6 LPG 1.6 TDI	77 75 66 - 77	02/10→12/12 12/09→12/12 02/10→12/12	←	→ 10/12; +PR 1ZF / 1ZM;		24.3541-9549.5	241023	ATE - Halter
			←	→ 10/12; +PR 1ZF / 1ZM;		24.3541-9550.5	241024	ATE - Halter
			←	→ 10/12; +PR 1ZE;		24.3541-9553.5	241025	ATE - Halter
			←	→ 10/12; +PR 1LJ;		24.3541-9553.5	241025	ATE - Halter
			←	→ 10/12; +PR 1ZE;		24.3541-9554.5	241026	ATE - Halter
			←	→ 10/12; +PR 1LJ;		24.3541-9554.5	241026	ATE - Halter
			→	→ 10/12; +PR 1KD;		24.3384-1755.5	240886	TRW - Halter
			→	→ 10/12; +PR 1KD;		24.3384-1756.5	240887	TRW - Halter
			→	→ 10/12; +PR 1KS / 1KT;		24.3384-1777.5	240988	BOS - Halter
			→	→ 10/12; +PR 1KS / 1KT;		24.3384-1778.5	241002	BOS - Halter
			→	→ 10/12; +PR 1KZ;		24.3387-1717.5	240872	TRW - Halter
			→	→ 10/12; +PR 1KZ;		24.3387-1718.5	240873	TRW - Halter
			→	→ 10/12; +PR 1KY;		24.3414-1709.5	240834	TRW - Halter
			→	→ 10/12; +PR 1KY;		24.3414-1710.5	240835	TRW - Halter
1.4 16V →	63	06/06→12/12	←	→ 10/12; +PR 1ZF / 1ZM;		24.3541-9549.5	241023	ATE - Halter







	kw			 	! #			
SEAT - LEON (1P1) 05/05→12/13								
 Bremssattel								
1.4 TSI 1.8 TSI 2.0 Cupra R 2.0 TDI 2.0 TFSI	92	11/07→12/12	←	→ 10/12; +PR 1ZF / 1ZM; 		24.3541-9550.5	241024	ATE - Halter
	118	06/07→12/12	←	→ 10/12; +PR 1LJ; 		24.3541-9553.5	241025	ATE - Halter
	195	09/09→12/12	←	→ 10/12; +PR 1ZE; 		24.3541-9553.5	241025	ATE - Halter
	125	05/06→12/12	←	→ 10/12; +PR 1LJ; 		24.3541-9554.5	241026	ATE - Halter
	155	06/09→12/12	←	→ 10/12; +PR 1ZE; 		24.3541-9554.5	241026	ATE - Halter
			←	→ 09/09; +PR 1LU; 		24.3576-9995.5	240962	ATE - Halter
			←	→ 09/09; +PR 1LU; 		24.3576-9996.5	240963	ATE - Halter
			→	→ 10/12; +PR 1KD; 		24.3384-1755.5	240886	TRW - Halter
			→	→ 10/12; +PR 1KD; 		24.3384-1756.5	240887	TRW - Halter
			→	→ 10/12; +PR 1KS / 1KT; 		24.3384-1777.5	240988	BOS - Halter
			→	→ 10/12; +PR 1KS / 1KT; 		24.3384-1778.5	241002	BOS - Halter
			→	→ 10/12; +PR 1KZ; 		24.3387-1717.5	240872	TRW - Halter
			→	→ 10/12; +PR 1KZ; 		24.3387-1718.5	240873	TRW - Halter
			→	→ 10/12; +PR 1KY; 		24.3414-1709.5	240834	TRW - Halter
		→	→ 10/12; +PR 1KY; 		24.3414-1710.5	240835	TRW - Halter	
1.6 2.0 TDI 16V	75	07/05→12/12	←	08/05→ 10/12; +PR 1ZF / 1ZM; 		24.3541-9549.5	241023	ATE - Halter
	103	07/05→12/12	←	08/05→ 10/12; +PR 1ZF / 1ZM; 		24.3541-9550.5	241024	ATE - Halter
			←	08/05→ 10/12; +PR 1LJ; 		24.3541-9553.5	241025	ATE - Halter
			←	08/05→ 10/12; +PR 1ZE; 		24.3541-9553.5	241025	ATE - Halter
			←	08/05→ 10/12; +PR 1ZE; 		24.3541-9554.5	241026	ATE - Halter
			←	08/05→ 10/12; +PR 1LJ; 		24.3541-9554.5	241026	ATE - Halter
			←	08/05→ 09/09; +PR 1LU; 		24.3576-9995.5	240962	ATE - Halter
			←	08/05→ 09/09; +PR 1LU; 		24.3576-9996.5	240963	ATE - Halter
			→	08/05→ 10/12; +PR 1KD; 		24.3384-1755.5	240886	TRW - Halter
			→	08/05→ 10/12; +PR 1KD; 		24.3384-1756.5	240887	TRW - Halter
			→	08/05→ 10/12; +PR 1KS / 1KT; 		24.3384-1777.5	240988	BOS - Halter
			→	08/05→ 10/12; +PR 1KS / 1KT; 		24.3384-1778.5	241002	BOS - Halter
			→	08/05→ 10/12; +PR 1KZ; 		24.3387-1717.5	240872	TRW - Halter
			→	08/05→ 10/12; +PR 1KZ; 		24.3387-1718.5	240873	TRW - Halter
		→	08/05→ 10/12; +PR 1KY; 		24.3414-1709.5	240834	TRW - Halter	
		→	08/05→ 10/12; +PR 1KY; 		24.3414-1710.5	240835	TRW - Halter	
1.6 MultiFuel	75	07/05→08/13	←	→ 10/12; +PR 1ZF / 1ZM; 		24.3541-9549.5	241023	ATE - Halter
			←	→ 10/12; +PR 1ZF / 1ZM; 		24.3541-9550.5	241024	ATE - Halter
			←	→ 10/12; +PR 1LJ; 		24.3541-9553.5	241025	ATE - Halter
			←	→ 10/12; +PR 1ZE; 		24.3541-9553.5	241025	ATE - Halter
			←	→ 10/12; +PR 1LJ; 		24.3541-9554.5	241026	ATE - Halter
			←	→ 10/12; +PR 1ZE; 		24.3541-9554.5	241026	ATE - Halter
			→	→ 10/12; +PR 1KD; 		24.3384-1755.5	240886	TRW - Halter
			→	→ 10/12; +PR 1KD; 		24.3384-1756.5	240887	TRW - Halter
			→	12/09→; +PR 1KS / 1KT; → 10/12; 		24.3384-1777.5	240988	BOS - Halter
			→	12/09→; +PR 1KS / 1KT; → 10/12; 		24.3384-1778.5	241002	BOS - Halter
			→	→ 10/12; +PR 1KZ; 		24.3387-1717.5	240872	TRW - Halter
			→	→ 10/12; +PR 1KZ; 		24.3387-1718.5	240873	TRW - Halter
		→	→ 10/12; +PR 1KY; 		24.3414-1709.5	240834	TRW - Halter	
		→	→ 10/12; +PR 1KY; 		24.3414-1710.5	240835	TRW - Halter	
1.9 TDI 2.0 TDI 2.0 TFSI	66	06/07→12/10	←	+PR 1ZF / 1ZM; 		24.3541-9549.5	241023	ATE - Halter
	103	10/05→10/10	←	+PR 1ZF / 1ZM; 		24.3541-9550.5	241024	ATE - Halter
	177	11/06→05/11	←	+PR 1ZE; 		24.3541-9553.5	241025	ATE - Halter
			←	+PR 1LJ; 		24.3541-9553.5	241025	ATE - Halter
			←	+PR 1LJ; 		24.3541-9554.5	241026	ATE - Halter
			←	+PR 1ZE; 		24.3541-9554.5	241026	ATE - Halter
			←	→ 09/09; +PR 1LU; 		24.3576-9995.5	240962	ATE - Halter
→								

































































	kw			 	! #			
SEAT - LEON (1P1) 05/05→12/13								
 Bremssattel								
1.9 TDI 2.0 TDI 2.0 TFSI	66	06/07→12/10	←	→ 09/09; +PR 1LU; 		24.3576-9996.5	240963	ATE - Halter
	103	10/05→10/10	→	+PR 1KD; 		24.3384-1755.5	240886	TRW - Halter
	177	11/06→05/11	→	+PR 1KD; 		24.3384-1756.5	240887	TRW - Halter
			→	+PR 1KS / 1KT; 		24.3384-1777.5	240988	BOS - Halter
			→	+PR 1KS / 1KT; 		24.3384-1778.5	241002	BOS - Halter
			→	+PR 1KZ; 		24.3387-1717.5	240872	TRW - Halter
			→	+PR 1KZ; 		24.3387-1718.5	240873	TRW - Halter
			→	+PR 1KY; 		24.3414-1709.5	240834	TRW - Halter
			→	+PR 1KY; 		24.3414-1710.5	240835	TRW - Halter
1.9 TDI 2.0 FSI 2.0 TDI	77	07/05→12/10	←	08/05→; +PR 1ZF / 1ZM; 		24.3541-9549.5	241023	ATE - Halter
	110	07/05→05/10	←	08/05→; +PR 1ZF / 1ZM; 		24.3541-9550.5	241024	ATE - Halter
	100	07/05→05/10	←	08/05→; +PR 1LJ; 		24.3541-9553.5	241025	ATE - Halter
			←	08/05→; +PR 1ZE; 		24.3541-9553.5	241025	ATE - Halter
			←	08/05→; +PR 1ZE; 		24.3541-9554.5	241026	ATE - Halter
			←	08/05→; +PR 1LJ; 		24.3541-9554.5	241026	ATE - Halter
			←	08/05→ 09/09; +PR 1LU; 		24.3576-9995.5	240962	ATE - Halter
			←	08/05→ 09/09; +PR 1LU; 		24.3576-9996.5	240963	ATE - Halter
			→	08/05→; +PR 1KD; 		24.3384-1755.5	240886	TRW - Halter
			→	08/05→; +PR 1KD; 		24.3384-1756.5	240887	TRW - Halter
			→	08/05→; +PR 1KS / 1KT; 		24.3384-1777.5	240988	BOS - Halter
			→	08/05→; +PR 1KS / 1KT; 		24.3384-1778.5	241002	BOS - Halter
			→	08/05→; +PR 1KZ; 		24.3387-1717.5	240872	TRW - Halter
			→	08/05→; +PR 1KZ; 		24.3387-1718.5	240873	TRW - Halter
			→	08/05→; +PR 1KY; 		24.3414-1709.5	240834	TRW - Halter
	2.0 TFSI	136	09/05→05/06	←	+PR 1ZF / 1ZM; 		24.3541-9549.5	241023
			←	+PR 1ZF / 1ZM; 		24.3541-9550.5	241024	ATE - Halter
			←	+PR 1LJ; 		24.3541-9553.5	241025	ATE - Halter
			←	+PR 1ZE; 		24.3541-9553.5	241025	ATE - Halter
			←	+PR 1LJ; 		24.3541-9554.5	241026	ATE - Halter
			←	+PR 1ZE; 		24.3541-9554.5	241026	ATE - Halter
			←	+PR 1LU; 		24.3576-9995.5	240962	ATE - Halter
			←	+PR 1LU; 		24.3576-9996.5	240963	ATE - Halter
			→	+PR 1KD; 		24.3384-1755.5	240886	TRW - Halter
			→	+PR 1KD; 		24.3384-1756.5	240887	TRW - Halter
			→	+PR 1KS / 1KT; 		24.3384-1777.5	240988	BOS - Halter
			→	+PR 1KS / 1KT; 		24.3384-1778.5	241002	BOS - Halter
			→	+PR 1KZ; 		24.3387-1717.5	240872	TRW - Halter
			→	+PR 1KZ; 		24.3387-1718.5	240873	TRW - Halter
			→	+PR 1KY; 		24.3414-1709.5	240834	TRW - Halter
			→	+PR 1KY; 		24.3414-1710.5	240835	TRW - Halter
2.0 TFSI	147	05/05→03/09	←	08/05→; +PR 1ZF / 1ZM; 		24.3541-9549.5	241023	ATE - Halter
			←	08/05→; +PR 1ZF / 1ZM; 		24.3541-9550.5	241024	ATE - Halter
			←	08/05→; +PR 1LJ; 		24.3541-9553.5	241025	ATE - Halter
			←	08/05→; +PR 1ZE; 		24.3541-9553.5	241025	ATE - Halter
			←	08/05→; +PR 1ZE; 		24.3541-9554.5	241026	ATE - Halter
			←	08/05→; +PR 1LJ; 		24.3541-9554.5	241026	ATE - Halter
			←	08/05→; +PR 1LU; 		24.3576-9995.5	240962	ATE - Halter
			←	08/05→; +PR 1LU; 		24.3576-9996.5	240963	ATE - Halter
			→	08/05→; +PR 1KD; 		24.3384-1755.5	240886	TRW - Halter
			→	08/05→; +PR 1KD; 		24.3384-1756.5	240887	TRW - Halter
			→	08/05→; +PR 1KS / 1KT; 		24.3384-1777.5	240988	BOS - Halter
→								





































	kw			 	! #			
SEAT - LEON (1P1) 05/05→12/13								
Bremssattel								
2.0 TFSI	147	05/05→03/09	➡	08/05→; +PR 1KS / 1KT; ☐		24.3384-1778.5	241002	BOS - Halter
			➡	08/05→; +PR 1KZ; ☐		24.3387-1717.5	240872	TRW - Halter
			➡	08/05→; +PR 1KZ; ☐		24.3387-1718.5	240873	TRW - Halter
			➡	08/05→; +PR 1KY; ☐		24.3414-1709.5	240834	TRW - Halter
			➡	08/05→; +PR 1KY; ☐		24.3414-1710.5	240835	TRW - Halter
Halter, Bremssattel								
1.2 TSI	77	02/10→12/12	←	→ 10/12; +PR 1LJ		11.0230-0131.1	260129	ATE
1.4 16V	63	06/06→12/12						
1.4 TSI	92	11/07→12/12						
1.6 LPG	75	12/09→12/12						
1.6 MultiFuel	75	07/05→08/13						
1.6 TDI	66 - 77	02/10→12/12						
1.8 TSI	118	06/07→12/12						
2.0 Cupra R	195	09/09→12/12						
2.0 TDI	125	05/06→12/12						
2.0 TFSI	155	06/09→12/12						
1.6	75	07/05→12/12	←	08/05→ 10/12; +PR 1LJ		11.0230-0131.1	260129	ATE
2.0 TDI 16V	103	07/05→12/12						
1.9 TDI	66	06/07→12/10	←	+PR 1LJ		11.0230-0131.1	260129	ATE
2.0 TDI	103	10/05→10/10						
2.0 TFSI	136 - 177	09/05→05/11						
1.9 TDI	77	07/05→12/10	←	08/05→; +PR 1LJ		11.0230-0131.1	260129	ATE
2.0 FSI	110	07/05→05/10						
2.0 TDI	100	07/05→05/10						
2.0 TFSI	147	05/05→03/09						
Feder, Bremssattel								
1.2 TSI	77	02/10→12/12	←	+PR 1LB; → 10/12	2	11.8116-0006.2	390601	ATE
1.6 LPG	75	12/09→12/12						
1.6 MultiFuel	75	07/05→08/13	←	→ 10/12; +PR 1ZE	2	11.8116-0351.1	390538	ATE
1.6 TDI	66 - 77	02/10→12/12	←	→ 10/12; +PR 1LJ	2	11.8116-0351.1	390538	ATE
1.4 16V	63	06/06→12/12	←	10/09→ 10/12; +PR 1LB	2	11.8116-0006.2	390601	ATE
1.4 TSI	92	11/07→12/12						
1.8 TSI	118	06/07→12/12	←	→ 10/12; +PR 1ZE	2	11.8116-0351.1	390538	ATE
2.0 Cupra R	195	09/09→12/12	←	→ 10/12; +PR 1LJ	2	11.8116-0351.1	390538	ATE
2.0 TDI	125	05/06→12/12						
2.0 TFSI	155	06/09→12/12	←	→ 09/09; +PR 1LU	2	11.8116-0410.2	390589	ATE
1.6	75	07/05→12/12	←	10/09→ 10/12; +PR 1LB	2	11.8116-0006.2	390601	ATE
2.0 TDI 16V	103	07/05→12/12	←	08/05→ 10/12; +PR 1ZE	2	11.8116-0351.1	390538	ATE
			←	08/05→ 10/12; +PR 1LJ	2	11.8116-0351.1	390538	ATE
			←	08/05→ 09/09; +PR 1LU	2	11.8116-0410.2	390589	ATE
1.9 TDI	66	06/07→12/10	←	10/09→; +PR 1LB	2	11.8116-0006.2	390601	ATE
2.0 TDI	103	10/05→10/10	←	+PR 1ZE	2	11.8116-0351.1	390538	ATE
2.0 TFSI	177	11/06→05/11	←	+PR 1LJ	2	11.8116-0351.1	390538	ATE
			←	→ 09/09; +PR 1LU	2	11.8116-0410.2	390589	ATE
1.9 TDI	77	07/05→12/10	←	10/09→; +PR 1LB	2	11.8116-0006.2	390601	ATE
2.0 FSI	110	07/05→05/10	←	08/05→; +PR 1LJ	2	11.8116-0351.1	390538	ATE
2.0 TDI	100	07/05→05/10	←	08/05→; +PR 1ZE	2	11.8116-0351.1	390538	ATE
			←	08/05→ 09/09; +PR 1LU	2	11.8116-0410.2	390589	ATE
2.0 TFSI	136	09/05→05/06	←	+PR 1ZE	2	11.8116-0351.1	390538	ATE
			←	+PR 1LJ	2	11.8116-0351.1	390538	ATE
			←	+PR 1LU	2	11.8116-0410.2	390589	ATE
2.0 TFSI	147	05/05→03/09	←	08/05→; +PR 1ZE	2	11.8116-0351.1	390538	ATE
			←	08/05→; +PR 1LJ	2	11.8116-0351.1	390538	ATE
			←	08/05→; +PR 1LU	2	11.8116-0410.2	390589	ATE
Führungshülzensatz, Bremssattel								
1.2 TSI	77	02/10→12/12	←	→ 10/12; +PR 1ZF / 1ZM		11.0101-5409.2	260035	ATE
1.6 LPG	75	12/09→12/12						
1.6 MultiFuel	75	07/05→08/13	←	→ 10/12; +PR 1ZE		11.0101-5409.2	260035	ATE
1.6 TDI	66 - 77	02/10→12/12	←	→ 10/12; +PR 1LJ		11.0101-5409.2	260035	ATE
			←	+PR 1LB; → 10/12		11.0101-5409.2	260035	ATE
→								

	kw			 	! #		
SEAT - LEON (1P1) 05/05→12/13							
Führungshülzensatz, Bremsattel							
1.4 16V	63	06/06→12/12	←	→ 10/12; +PR 1ZE		11.0101-5409.2 260035	ATE
1.4 TSI	92	11/07→12/12	←	→ 10/12; +PR 1ZE		11.0101-5409.2 260035	ATE
1.8 TSI	118	06/07→12/12	←	10/09→ 10/12; +PR 1LB		11.0101-5409.2 260035	ATE
2.0 Cupra R	195	09/09→12/12	←	→ 10/12; +PR 1ZF / 1ZM		11.0101-5409.2 260035	ATE
2.0 TDI	125	05/06→12/12	←	→ 10/12; +PR 1ZE		11.0101-5409.2 260035	ATE
2.0 TFSI	155	06/09→12/12	←	→ 09/09; +PR 1LU		11.0101-5409.2 260035	ATE
			←	→ 10/12; +PR 1LJ		11.0101-5409.2 260035	ATE
1.6	75	07/05→12/12	←	10/09→ 10/12; +PR 1LB		11.0101-5409.2 260035	ATE
2.0 TDI 16V	103	07/05→12/12	←	08/05→ 09/09; +PR 1LU		11.0101-5409.2 260035	ATE
			←	08/05→ 10/12; +PR 1LJ		11.0101-5409.2 260035	ATE
			←	08/05→ 10/12; +PR 1ZF / 1ZM		11.0101-5409.2 260035	ATE
			←	08/05→ 10/12; +PR 1ZE		11.0101-5409.2 260035	ATE
1.9 TDI	66	06/07→12/10	←	+PR 1LJ		11.0101-5409.2 260035	ATE
2.0 TDI	103	10/05→10/10	←	+PR 1ZF / 1ZM		11.0101-5409.2 260035	ATE
2.0 TFSI	177	11/06→05/11	←	+PR 1ZE		11.0101-5409.2 260035	ATE
			←	→ 09/09; +PR 1LU		11.0101-5409.2 260035	ATE
			←	10/09→; +PR 1LB		11.0101-5409.2 260035	ATE
1.9 TDI	77	07/05→12/10	←	08/05→; +PR 1ZF / 1ZM		11.0101-5409.2 260035	ATE
2.0 FSI	110	07/05→05/10	←	08/05→ 09/09; +PR 1LU		11.0101-5409.2 260035	ATE
2.0 TDI	100	07/05→05/10	←	08/05→; +PR 1LJ		11.0101-5409.2 260035	ATE
			←	10/09→; +PR 1LB		11.0101-5409.2 260035	ATE
			←	08/05→; +PR 1ZE		11.0101-5409.2 260035	ATE
2.0 TFSI	136	09/05→05/06	←	+PR 1ZF / 1ZM		11.0101-5409.2 260035	ATE
			←	+PR 1ZE		11.0101-5409.2 260035	ATE
			←	+PR 1LJ		11.0101-5409.2 260035	ATE
			←	+PR 1LU		11.0101-5409.2 260035	ATE
2.0 TFSI	147	05/05→03/09	←	08/05→; +PR 1LJ		11.0101-5409.2 260035	ATE
			←	08/05→; +PR 1ZF / 1ZM		11.0101-5409.2 260035	ATE
			←	08/05→; +PR 1ZE		11.0101-5409.2 260035	ATE
			←	08/05→; +PR 1LU		11.0101-5409.2 260035	ATE
Führungsbolzen, Bremsattel							
1.2 TSI	77	02/10→12/12		→ 10/12; +PR 1LJ	2	11.8171-0008.1 990049	ATE
1.6 LPG	75	12/09→12/12		→ 10/12; +PR 1ZE	2	11.8171-0008.1 990049	ATE
1.6 MultiFuel	75	07/05→08/13		→ 10/12; +PR 1ZE	2	11.8171-0008.1 990049	ATE
1.6 TDI	66 - 77	02/10→12/12		+PR 1LB; → 10/12	2	11.8171-0008.1 990049	ATE
1.4 16V	63	06/06→12/12		→ 09/09; +PR 1LU	2	11.8171-0008.1 990049	ATE
1.4 TSI	92	11/07→12/12		→ 10/12; +PR 1LJ	2	11.8171-0008.1 990049	ATE
1.8 TSI	118	06/07→12/12		→ 10/12; +PR 1LJ	2	11.8171-0008.1 990049	ATE
2.0 Cupra R	195	09/09→12/12		10/09→ 10/12; +PR 1LB	2	11.8171-0008.1 990049	ATE
2.0 TDI	125	05/06→12/12		→ 10/12; +PR 1ZE	2	11.8171-0008.1 990049	ATE
2.0 TFSI	155	06/09→12/12		→ 10/12; +PR 1ZE	2	11.8171-0008.1 990049	ATE
1.6	75	07/05→12/12		08/05→ 09/09; +PR 1LU	2	11.8171-0008.1 990049	ATE
2.0 TDI 16V	103	07/05→12/12		08/05→ 10/12; +PR 1LJ	2	11.8171-0008.1 990049	ATE
				08/05→ 10/12; +PR 1ZE	2	11.8171-0008.1 990049	ATE
				10/09→ 10/12; +PR 1LB	2	11.8171-0008.1 990049	ATE
1.9 TDI	66	06/07→12/10		→ 09/09; +PR 1LU	2	11.8171-0008.1 990049	ATE
2.0 TDI	103	10/05→10/10		10/09→; +PR 1LB	2	11.8171-0008.1 990049	ATE
2.0 TFSI	177	11/06→05/11		+PR 1ZE	2	11.8171-0008.1 990049	ATE
				+PR 1LJ	2	11.8171-0008.1 990049	ATE
1.9 TDI	77	07/05→12/10		10/09→; +PR 1LB	2	11.8171-0008.1 990049	ATE
2.0 FSI	110	07/05→05/10		08/05→; +PR 1LJ	2	11.8171-0008.1 990049	ATE
2.0 TDI	100	07/05→05/10		08/05→ 09/09; +PR 1LU	2	11.8171-0008.1 990049	ATE
				08/05→; +PR 1ZE	2	11.8171-0008.1 990049	ATE
2.0 TFSI	136	09/05→05/06		+PR 1ZE	2	11.8171-0008.1 990049	ATE
				+PR 1LJ	2	11.8171-0008.1 990049	ATE
				+PR 1LU	2	11.8171-0008.1 990049	ATE
2.0 TFSI	147	05/05→03/09		08/05→; +PR 1LJ	2	11.8171-0008.1 990049	ATE
				08/05→; +PR 1ZE	2	11.8171-0008.1 990049	ATE
				08/05→; +PR 1LU	2	11.8171-0008.1 990049	ATE
→							

	kw			 	! #		
SEAT - LEON (1P1) 05/05→12/13							
 Bremsschlauch							
1.2 TSI 1.6 LPG 1.6 MultiFuel 1.6 TDI	77	02/10→12/12	←	+PR 1ZA / 1ZB / 1ZE / 1ZF; → 10/12	2	24.5143-0564.3 331433	L= 563
	75	12/09→12/12	←	+PR 1LB; → 10/12	2	83.7849-0502.3 331125	L= 504
	75	07/05→08/13	→	→ 10/12; ☐		83.7847-0254.3 331233	L= 255
	66 - 77	02/10→12/12	→	→ 10/12; ☐		83.7847-0257.3 331234	L= 255
1.4 16V 1.8 TSI 2.0 Cupra R 2.0 TDI 2.0 TFSI	63	06/06→12/12	←	+PR 1ZA / 1ZB / 1ZE / 1ZF; → 10/12	2	24.5143-0564.3 331433	L= 563
	118	06/07→12/12	←	+PR 1LB; → 10/12	2	83.7849-0502.3 331125	L= 504
	195	09/09→12/12	→	→ 10/09	2	24.5204-0233.3 331430	L= 233
	125	05/06→12/12	→	11/09→ 10/12; ☐		83.7847-0254.3 331233	L= 255
	155	06/09→12/12	→	11/09→ 10/12; ☐		83.7847-0257.3 331234	L= 255
1.4 TSI	92	11/07→12/12	←	+PR 1ZA / 1ZB / 1ZE / 1ZF; → 10/12	2	24.5143-0564.3 331433	L= 563
			←	+PR 1LB; → 10/12	2	83.7849-0502.3 331125	L= 504
			→	→ 10/09	2	24.5204-0233.3 331430	L= 233
			→	12/09→ 10/12; ☐		83.7847-0254.3 331233	L= 255
			→	12/09→ 10/12; ☐		83.7847-0257.3 331234	L= 255
1.6	75	07/05→12/12	←	08/05→; +PR 1ZA / 1ZB / 1ZE / 1ZF; → 10/12	2	24.5143-0564.3 331433	L= 563
			←	08/05→; +PR 1LB; → 10/12	2	83.7849-0502.3 331125	L= 504
			→	08/05→ 10/09	2	24.5204-0233.3 331430	L= 233
1.9 TDI 2.0 TDI 2.0 TFSI	66 103 177	06/07→12/10 10/05→10/10 11/06→05/11	←	+PR 1ZA / 1ZB / 1ZE / 1ZF	2	24.5143-0564.3 331433	L= 563
			←	+PR 1LB	2	83.7849-0502.3 331125	L= 504
			→	→ 10/09	2	24.5204-0233.3 331430	L= 233
			→	11/09→; ☐		83.7847-0254.3 331233	L= 255
			→	11/09→; ☐		83.7847-0257.3 331234	L= 255
1.9 TDI 2.0 FSI 2.0 TDI	77 110 100	07/05→12/10 07/05→05/10 07/05→05/10	←	08/05→; +PR 1ZA / 1ZB / 1ZE / 1ZF	2	24.5143-0564.3 331433	L= 563
			←	08/05→; +PR 1LB	2	83.7849-0502.3 331125	L= 504
			→	08/05→ 10/09	2	24.5204-0233.3 331430	L= 233
			→	11/09→; ☐		83.7847-0254.3 331233	L= 255
			→	11/09→; ☐		83.7847-0257.3 331234	L= 255
2.0 TDI 16V	103	07/05→12/12	←	08/05→; +PR 1ZA / 1ZB / 1ZE / 1ZF; → 10/12	2	24.5143-0564.3 331433	L= 563
			←	08/05→; +PR 1LB; → 10/12	2	83.7849-0502.3 331125	L= 504
			→	08/05→ 10/09	2	24.5204-0233.3 331430	L= 233
			→	11/09→ 10/12; ☐		83.7847-0254.3 331233	L= 255
			→	11/09→ 10/12; ☐		83.7847-0257.3 331234	L= 255
2.0 TFSI	136	09/05→05/06	←	+PR 1ZA / 1ZB / 1ZE / 1ZF	2	24.5143-0564.3 331433	L= 563
			←	+PR 1LB	2	83.7849-0502.3 331125	L= 504
			→		2	24.5204-0233.3 331430	L= 233
2.0 TFSI	147	05/05→03/09	←	08/05→; +PR 1ZA / 1ZB / 1ZE / 1ZF	2	24.5143-0564.3 331433	L= 563
			←	08/05→; +PR 1LB	2	83.7849-0502.3 331125	L= 504
			→	08/05→	2	24.5204-0233.3 331430	L= 233
SEAT - LEON (5F1) 09/12→05/21							
 Bremssattel							
1.0 TSi 1.5 TGi 1.5 TSI 2.0 Cupra 2.0 Cupra R 2.0 TSI	63 96 96 - 110 221 228 140	09/18→08/20 10/18→08/20 09/18→08/20 01/17→08/18 11/17→08/18 09/18→08/20	←	+PR 1ZA; ☐		24.3571-1801.5 241387	- Halter
			←	+PR 1ZA; ☐		24.3571-1802.5 241388	- Halter
			←	+PR 1ZE; ☐		24.3571-1803.5 241427	- Halter
			←	+PR 1ZE; ☐		24.3571-1804.5 241428	- Halter
			←	+PR 1ZF / 1ZH; ☐		24.3571-9735.5 240806	ATE - Halter
			←	+PR 1ZF / 1ZH; ☐		24.3571-9736.5 240807	ATE - Halter
			→	+PR 1KD; ☐		24.3384-1759.5 240800	TRW - Halter
			→	+PR 1KD; ☐		24.3384-1760.5 240801	TRW - Halter ALU
			→	+PR 1KS; ☐		24.3387-1739.5 240918	TRW - Halter
			→	+PR 1KS; ☐		24.3387-1740.5 240919	TRW - Halter
			→	+PR 1KE; ☐		24.6238-7023.5 241241	ATE - Halter + eFSB
			→				

	kw			 	! #		
SEAT - LEON (5F1) 09/12→05/21							
 Bremssattel							
1.0 TSi	63	09/18→08/20	➡	+PR 1KE; 		24.6238-7047.5 241181	ATE - Halter + eFSB
1.5 TGi	96	10/18→08/20	➡	+PR 1KE; 		24.6238-7024.5 241242	ATE - Halter + eFSB
1.5 TSi	96 - 110	09/18→08/20				24.6238-7048.5 241182	ATE - Halter + eFSB
2.0 Cupra	221	01/17→08/18	➡	+PR 1KJ / 1KY; 		24.6242-7017.5 241185	ATE - Halter + eFSB
2.0 Cupra R	228	11/17→08/18				24.6242-7019.5 241187	ATE - Halter + eFSB
2.0 TSi	140	09/18→08/20	➡	+PR 1KJ / 1KY; 		24.6242-7018.5 241186	ATE - Halter + eFSB
						24.6242-7020.5 241188	ATE - Halter + eFSB
1.0 TSi	85	05/15→08/20	←	+PR 1ZA; 		24.3571-1801.5 241387	- Halter
1.2 TSi	63 - 81	12/12→08/20	←	+PR 1ZA; 		24.3571-1802.5 241388	- Halter
1.4 TSi	90 - 110	09/12→08/20	←	+PR 1ZE; 		24.3571-1803.5 241427	- Halter
1.6 TDI	66 - 81	09/12→08/20	←	+PR 1ZE; 		24.3571-1804.5 241428	- Halter
1.8 TSi	132	02/13→08/18	←	+PR 1ZF / 1ZH; 		24.3571-9735.5 240806	ATE - Halter
2.0 Cupra	195	10/13→08/20	←	+PR 1ZF / 1ZH; 		24.3571-9736.5 240807	ATE - Halter
2.0 TDI	81 - 135	09/12→08/20	←	+PR 1LG; 		24.3601-1755.5 241525	- Halter
			←	+PR 1LG; 		24.3601-1756.5 241526	- Halter
			➡	+PR 1KD; 		24.3384-1759.5 240800	TRW - Halter
			➡	+PR 1KD; 		24.3384-1760.5 240801	TRW - Halter ALU
			➡	+PR 1KS; 		24.3387-1739.5 240918	TRW - Halter
			➡	+PR 1KS; 		24.3387-1740.5 240919	TRW - Halter
			➡	+PR 1KW; 		24.3417-1721.5 241571	TRW - Halter
			➡	+PR 1KW; 		24.3417-1722.5 241572	TRW - Halter
			➡	+PR 1KE; 		24.6238-7023.5 241241	ATE - Halter + eFSB
			➡			24.6238-7047.5 241181	ATE - Halter + eFSB
			➡	+PR 1KE; 		24.6238-7024.5 241242	ATE - Halter + eFSB
			➡			24.6238-7048.5 241182	ATE - Halter + eFSB
			➡	+PR 1KJ / 1KY; 		24.6242-7017.5 241185	ATE - Halter + eFSB
			➡			24.6242-7019.5 241187	ATE - Halter + eFSB
			➡	+PR 1KJ / 1KY; 		24.6242-7018.5 241186	ATE - Halter + eFSB
			➡			24.6242-7020.5 241188	ATE - Halter + eFSB
1.4 TGI	81	02/13→08/18	←	10/13→; +PR 1ZA; 		24.3571-1801.5 241387	- Halter
			←	10/13→; +PR 1ZA; 		24.3571-1802.5 241388	- Halter
			←	+PR 1ZE; 		24.3571-1803.5 241427	- Halter
			←	+PR 1ZE; 		24.3571-1804.5 241428	- Halter
			←	10/13→; +PR 1ZF / 1ZH; 		24.3571-9735.5 240806	ATE - Halter
			←	10/13→; +PR 1ZF / 1ZH; 		24.3571-9736.5 240807	ATE - Halter
			←	10/13→; +PR 1LG; 		24.3601-1755.5 241525	- Halter
			←	10/13→; +PR 1LG; 		24.3601-1756.5 241526	- Halter
			➡	10/13→; +PR 1KD; 		24.3384-1759.5 240800	TRW - Halter
			➡	10/13→; +PR 1KD; 		24.3384-1760.5 240801	TRW - Halter ALU
			➡	10/13→; +PR 1KS; 		24.3387-1739.5 240918	TRW - Halter
			➡	10/13→; +PR 1KS; 		24.3387-1740.5 240919	TRW - Halter
			➡	10/13→; +PR 1KW; 		24.3417-1721.5 241571	TRW - Halter
			➡	10/13→; +PR 1KW; 		24.3417-1722.5 241572	TRW - Halter
			➡	10/13→; +PR 1KE; 		24.6238-7023.5 241241	ATE - Halter + eFSB
			➡			24.6238-7047.5 241181	ATE - Halter + eFSB
			➡	10/13→; +PR 1KE; 		24.6238-7024.5 241242	ATE - Halter + eFSB
			➡			24.6238-7048.5 241182	ATE - Halter + eFSB
			➡	10/13→; +PR 1KJ / 1KY; 		24.6242-7017.5 241185	ATE - Halter + eFSB
			➡			24.6242-7019.5 241187	ATE - Halter + eFSB
			➡	10/13→; +PR 1KJ / 1KY; 		24.6242-7018.5 241186	ATE - Halter + eFSB
			➡			24.6242-7020.5 241188	ATE - Halter + eFSB
1.6 TDI	85	11/16→08/20	←	01/17→; +PR 1ZA; 		24.3571-1801.5 241387	- Halter
			←	01/17→; +PR 1ZA; 		24.3571-1802.5 241388	- Halter
			←	+PR 1ZE; 		24.3571-1803.5 241427	- Halter
			←	+PR 1ZE; 		24.3571-1804.5 241428	- Halter
			←	01/17→; +PR 1ZF / 1ZH; 		24.3571-9735.5 240806	ATE - Halter



	kw			 	! #			
SEAT - LEON (5F1) 09/12→05/21								
 Bremssattel								
1.6 TDI	85	11/16→08/20	←	01/17→; +PR 1ZF / 1ZH; 		24.3571-9736.5	240807	ATE - Halter
			→	01/17→; +PR 1KD; 		24.3384-1759.5	240800	TRW - Halter
			→	01/17→; +PR 1KD; 		24.3384-1760.5	240801	TRW - Halter ALU
			→	01/17→; +PR 1KS; 		24.3387-1739.5	240918	TRW - Halter
			→	01/17→; +PR 1KS; 		24.3387-1740.5	240919	TRW - Halter
			→	01/17→; +PR 1KE; 		24.6238-7023.5	241241	ATE - Halter + eFSB
						24.6238-7047.5	241181	ATE - Halter + eFSB
			→	01/17→; +PR 1KE; 		24.6238-7024.5	241242	ATE - Halter + eFSB
						24.6238-7048.5	241182	ATE - Halter + eFSB
			→	01/17→; +PR 1KJ / 1KY; 		24.6242-7017.5	241185	ATE - Halter + eFSB
			24.6242-7019.5	241187	ATE - Halter + eFSB			
→	01/17→; +PR 1KJ / 1KY; 		24.6242-7018.5	241186	ATE - Halter + eFSB			
			24.6242-7020.5	241188	ATE - Halter + eFSB			
2.0 Cupra	206 - 213	10/13→08/20	←	+PR 1ZA; 		24.3571-1801.5	241387	- Halter
			←	+PR 1ZA; 		24.3571-1802.5	241388	- Halter
			←	+PR 1ZE; 		24.3571-1803.5	241427	- Halter
			←	+PR 1ZE; 		24.3571-1804.5	241428	- Halter
			←	+PR 1ZF / 1ZH; 		24.3571-9735.5	240806	ATE - Halter
			←	+PR 1ZF / 1ZH; 		24.3571-9736.5	240807	ATE - Halter
			←	+PR 1LG; 		24.3601-1755.5	241525	- Halter
			←	+PR 1LG; 		24.3601-1756.5	241526	- Halter
			→	+PR 1KD; 		24.3384-1759.5	240800	TRW - Halter
			→	+PR 1KD; 		24.3384-1760.5	240801	TRW - Halter ALU
			→	+PR 1KS; 		24.3387-1739.5	240918	TRW - Halter
			→	+PR 1KS; 		24.3387-1740.5	240919	TRW - Halter
			→	+PR 1KE; 		24.6238-7023.5	241241	ATE - Halter + eFSB
						24.6238-7047.5	241181	ATE - Halter + eFSB
			→	+PR 1KE; 		24.6238-7024.5	241242	ATE - Halter + eFSB
						24.6238-7048.5	241182	ATE - Halter + eFSB
			→	+PR 1KJ / 1KY; 		24.6242-7017.5	241185	ATE - Halter + eFSB
						24.6242-7019.5	241187	ATE - Halter + eFSB
→	+PR 1KJ / 1KY; 		24.6242-7018.5	241186	ATE - Halter + eFSB			
			24.6242-7020.5	241188	ATE - Halter + eFSB			
 Bremsschlauch								
1.0 TSi	63	09/18→08/20	←		2	83.8247-0636.3	331536	L= 637
1.0 TSi	85	05/15→08/20	→	+PR 1KS / ON4	2	24.5143-0264.3	331665	L= 275
1.2 TSi	63 - 81	12/12→08/20	→	+PR 1KE / 1KJ / 1KY / ON4	2	24.5143-0280.3	331683	L= 300
1.4 TSi	90 - 110	09/12→08/20	→	+PR ON1	2	24.5147-0285.3	331701	L= 300
1.5 TGi	96	10/18→08/20						
1.5 TSi	96 - 110	09/18→08/20						
1.6 TDI	66 - 81	09/12→08/20						
1.8 TSi	132	02/13→08/18						
2.0 Cupra	195 - 221	10/13→08/20						
2.0 Cupra R	228	11/17→08/18						
2.0 TDI	81 - 135	09/12→08/20						
2.0 TSi	140	09/18→08/20						
1.4 TGI	81	02/13→08/18	←	10/13→	2	83.8247-0636.3	331536	L= 637
			→	10/13→; +PR 1KS / ON4	2	24.5143-0264.3	331665	L= 275
			→	10/13→; +PR 1KE / 1KJ / 1KY / ON4	2	24.5143-0280.3	331683	L= 300
			→	10/13→; +PR ON1	2	24.5147-0285.3	331701	L= 300
1.6 TDI	85	11/16→08/20	←	01/17→	2	83.8247-0636.3	331536	L= 637
			→	01/17→; +PR 1KS / ON4	2	24.5143-0264.3	331665	L= 275
			→	01/17→; +PR 1KE / 1KJ / 1KY / ON4	2	24.5143-0280.3	331683	L= 300
			→	01/17→; +PR ON1	2	24.5147-0285.3	331701	L= 300
→								

SEAT - LEON (5F1) 09/12→05/21

Stellelement, Feststellbremse Bremsattel

1.0 TSi	63	09/18→08/20	➡	+PR 1KE / 1KJ / 1KY;		11.9282-1001.3	250159	ATE
1.0 TSi	85	05/15→08/20						
1.2 TSi	63 - 81	12/12→08/20	➡	+PR 1KE / 1KJ / 1KY;		11.9282-1002.3	250160	ATE
1.4 TSi	90 - 110	09/12→08/20						
1.5 TGi	96	10/18→08/20						
1.5 TSi	96 - 110	09/18→08/20						
1.6 TDI	66 - 81	09/12→08/20						
1.8 TSi	132	02/13→08/18						
2.0 Cupra	195 - 221	10/13→08/20						
2.0 Cupra R	228	11/17→08/18						
2.0 TDI	81 - 135	09/12→08/20						
2.0 TSi	140	09/18→08/20						
1.4 TGI	81	02/13→08/18	➡	10/13→; +PR 1KE / 1KJ / 1KY;		11.9282-1001.3	250159	ATE
			➡	10/13→; +PR 1KE / 1KJ / 1KY;		11.9282-1002.3	250160	ATE
1.6 TDI	85	11/16→08/20	➡	01/17→; +PR 1KE / 1KJ / 1KY;		11.9282-1001.3	250159	ATE
			➡	01/17→; +PR 1KE / 1KJ / 1KY;		11.9282-1002.3	250160	ATE

SEAT - LEON (KL1) 11/19→

Bremsattel

1.0 TSi	66 - 81	03/20→	←	+PR 1ZK;		24.3571-1801.5	241387	- Halter
1.0 TSi Mild Hybrid	81	08/20→	←	+PR 1ZK;		24.3571-1802.5	241388	- Halter
1.4 TSi e-Hybrid	150	05/20→						
1.5 eTSI	110	11/19→						
1.5 TGI CNG	96	08/20→						
1.5 TSi	96 - 110	11/19→						
2.0 TDI	85 - 110	11/19→						
2.0 TFSI	140	03/21→						

Bremserschlauch





























































1.0 TSi	66 - 81	03/20→	←		2	83.8247-0636.3	331536	L= 637
1.0 TSi Mild Hybrid	81	08/20→						
1.4 TSi e-Hybrid	150	05/20→						
1.5 eTSI	110	11/19→						
1.5 TGI CNG	96	08/20→						
1.5 TSi	96 - 110	11/19→						
2.0 TDI	85 - 110	11/19→						
2.0 TFSI	140	03/21→						

































SEAT - LEON Kasten/Schrägheck (5F1) 09/12→08/20

































































Bremsattel

1.0 TSi	85	05/15→08/20	←	+PR 1ZA;		24.3571-1801.5	241387	- Halter
1.2 TSi	81	04/14→08/18						
1.4 TSi	90 - 110	09/12→08/20	←	+PR 1ZA;		24.3571-1802.5	241388	- Halter
1.6 TDI	66 - 81	09/12→10/16	←	+PR 1ZE;		24.3571-1803.5	241427	- Halter
			←	+PR 1ZE;		24.3571-1804.5	241428	- Halter
1.8 TFSI	132	02/13→08/18	←	+PR 1ZF / 1ZH;		24.3571-9735.5	240806	ATE - Halter
2.0 TDI	110 - 135	10/12→08/18	←	+PR 1ZF / 1ZH;		24.3571-9736.5	240807	ATE - Halter
			←	+PR 1LG;		24.3601-1755.5	241525	- Halter
			←	+PR 1LG;		24.3601-1756.5	241526	- Halter
			➡	+PR 1KD;		24.3384-1759.5	240800	TRW - Halter
			➡	+PR 1KD;		24.3384-1760.5	240801	TRW - Halter ALU
			➡	+PR 1KS;		24.3387-1739.5	240918	TRW - Halter
			➡	+PR 1KS;		24.3387-1740.5	240919	TRW - Halter
			➡	+PR 1KW;		24.3417-1721.5	241571	TRW - Halter
			➡	+PR 1KW;		24.3417-1722.5	241572	TRW - Halter
			➡	+PR 1KE;		24.6238-7023.5	241241	ATE - Halter + eFSB
			➡	+PR 1KE;		24.6238-7047.5	241181	ATE - Halter + eFSB
			➡	+PR 1KE;		24.6238-7024.5	241242	ATE - Halter + eFSB























→

































































	kw			 	! #			
SEAT - LEON Kasten/Schrägheck (5F1) 09/12→08/20								
 Bremssattel								
1.0 TSI	85	05/15→08/20	➡	+PR 1KE; 		24.6238-7048.5	241182	ATE - Halter + eFSB
1.2 TSI	81	04/14→08/18	➡	+PR 1KJ / 1KY; 		24.6242-7017.5	241185	ATE - Halter + eFSB
1.4 TSI	90 - 110	09/12→08/20				24.6242-7019.5	241187	ATE - Halter + eFSB
1.6 TDI	66 - 81	09/12→10/16	➡	+PR 1KJ / 1KY; 		24.6242-7018.5	241186	ATE - Halter + eFSB
1.8 TFSI	132	02/13→08/18				24.6242-7020.5	241188	ATE - Halter + eFSB
2.0 TDI	110 - 135	10/12→08/18						
1.2 TSI	63	01/13→08/18	←	04/14→; +PR 1ZA; 		24.3571-1801.5	241387	- Halter
			←	04/14→; +PR 1ZA; 		24.3571-1802.5	241388	- Halter
			←	+PR 1ZE; 		24.3571-1803.5	241427	- Halter
			←	+PR 1ZE; 		24.3571-1804.5	241428	- Halter
			←	04/14→; +PR 1ZF / 1ZH; 		24.3571-9735.5	240806	ATE - Halter
			←	04/14→; +PR 1ZF / 1ZH; 		24.3571-9736.5	240807	ATE - Halter
			←	04/14→; +PR 1LG; 		24.3601-1755.5	241525	- Halter
			←	04/14→; +PR 1LG; 		24.3601-1756.5	241526	- Halter
			➡	+PR 1KD; 		24.3384-1759.5	240800	TRW - Halter
			➡	+PR 1KD; 		24.3384-1760.5	240801	TRW - Halter ALU
			➡	04/14→; +PR 1KS; 		24.3387-1739.5	240918	TRW - Halter
			➡	04/14→; +PR 1KS; 		24.3387-1740.5	240919	TRW - Halter
			➡	04/14→; +PR 1KW; 		24.3417-1721.5	241571	TRW - Halter
			➡	04/14→; +PR 1KW; 		24.3417-1722.5	241572	TRW - Halter
			➡	04/14→; +PR 1KE; 		24.6238-7023.5	241241	ATE - Halter + eFSB
			➡	04/14→; +PR 1KE; 		24.6238-7047.5	241181	ATE - Halter + eFSB
			➡	04/14→; +PR 1KE; 		24.6238-7024.5	241242	ATE - Halter + eFSB
			➡	04/14→; +PR 1KE; 		24.6238-7048.5	241182	ATE - Halter + eFSB
			➡	04/14→; +PR 1KJ / 1KY; 		24.6242-7017.5	241185	ATE - Halter + eFSB
			➡	04/14→; +PR 1KJ / 1KY; 		24.6242-7019.5	241187	ATE - Halter + eFSB
➡	04/14→; +PR 1KJ / 1KY; 		24.6242-7018.5	241186	ATE - Halter + eFSB			
➡	04/14→; +PR 1KJ / 1KY; 		24.6242-7020.5	241188	ATE - Halter + eFSB			
1.6 TDI	85	11/16→08/20	←	01/17→; +PR 1ZA; 		24.3571-1801.5	241387	- Halter
			←	01/17→; +PR 1ZA; 		24.3571-1802.5	241388	- Halter
			←	+PR 1ZE; 		24.3571-1803.5	241427	- Halter
			←	+PR 1ZE; 		24.3571-1804.5	241428	- Halter
			←	01/17→; +PR 1ZF / 1ZH; 		24.3571-9735.5	240806	ATE - Halter
			←	01/17→; +PR 1ZF / 1ZH; 		24.3571-9736.5	240807	ATE - Halter
			➡	01/17→; +PR 1KD; 		24.3384-1759.5	240800	TRW - Halter
			➡	01/17→; +PR 1KD; 		24.3384-1760.5	240801	TRW - Halter ALU
			➡	01/17→; +PR 1KS; 		24.3387-1739.5	240918	TRW - Halter
			➡	01/17→; +PR 1KS; 		24.3387-1740.5	240919	TRW - Halter
			➡	01/17→; +PR 1KE; 		24.6238-7023.5	241241	ATE - Halter + eFSB
			➡	01/17→; +PR 1KE; 		24.6238-7047.5	241181	ATE - Halter + eFSB
			➡	01/17→; +PR 1KE; 		24.6238-7024.5	241242	ATE - Halter + eFSB
			➡	01/17→; +PR 1KE; 		24.6238-7048.5	241182	ATE - Halter + eFSB
			➡	01/17→; +PR 1KJ / 1KY; 		24.6242-7017.5	241185	ATE - Halter + eFSB
			➡	01/17→; +PR 1KJ / 1KY; 		24.6242-7019.5	241187	ATE - Halter + eFSB
➡	01/17→; +PR 1KJ / 1KY; 		24.6242-7018.5	241186	ATE - Halter + eFSB			
➡	01/17→; +PR 1KJ / 1KY; 		24.6242-7020.5	241188	ATE - Halter + eFSB			
2.0 Cupra	213 - 221	09/15→08/18	←	+PR 1ZA; 		24.3571-1801.5	241387	- Halter
			←	+PR 1ZA; 		24.3571-1802.5	241388	- Halter
			←	+PR 1ZE; 		24.3571-1803.5	241427	- Halter
			←	+PR 1ZE; 		24.3571-1804.5	241428	- Halter
			←	+PR 1ZF / 1ZH; 		24.3571-9735.5	240806	ATE - Halter
			←	+PR 1ZF / 1ZH; 		24.3571-9736.5	240807	ATE - Halter
			←	+PR 1LG; 		24.3601-1755.5	241525	- Halter
			←	+PR 1LG; 		24.3601-1756.5	241526	- Halter
			➡	+PR 1KD; 		24.3384-1759.5	240800	TRW - Halter
→								







	kw					! #			
SEAT - LEON Kasten/Schrägheck (5F1) 09/12→08/20									
 Bremssattel									
2.0 Cupra	213 - 221	09/15→08/18	➡	+PR 1KD; 		24.3384-1760.5	240801	TRW - Halter ALU	
			➡	+PR 1KS; 		24.3387-1739.5	240918	TRW - Halter	
			➡	+PR 1KS; 		24.3387-1740.5	240919	TRW - Halter	
			➡	+PR 1KE; 		24.6238-7023.5	241241	ATE - Halter + eFSB	
						24.6238-7047.5	241181	ATE - Halter + eFSB	
			➡	+PR 1KE; 		24.6238-7024.5	241242	ATE - Halter + eFSB	
						24.6238-7048.5	241182	ATE - Halter + eFSB	
			➡	+PR 1KJ / 1KY; 		24.6242-7017.5	241185	ATE - Halter + eFSB	
			24.6242-7019.5	241187	ATE - Halter + eFSB				
			➡	+PR 1KJ / 1KY; 		24.6242-7018.5	241186	ATE - Halter + eFSB	
						24.6242-7020.5	241188	ATE - Halter + eFSB	
 Bremsschlauch									
1.0 TSI	85	05/15→08/20	←			2	83.8247-0636.3	331536	L= 637
1.2 TSI	81	04/14→08/18							
1.4 TSI	90 - 110	09/12→08/20	➡	+PR 1KS / ON4		2	24.5143-0264.3	331665	L= 275
1.6 TDI	66 - 81	09/12→10/16	➡	+PR 1KE / 1KJ / 1KY / ON4		2	24.5143-0280.3	331683	L= 300
			➡	+PR 0N1		2	24.5147-0285.3	331701	L= 300
1.8 TFSI	132	02/13→08/18							
2.0 Cupra	213 - 221	09/15→08/18							
2.0 TDI	110 - 135	10/12→08/18							
1.2 TSI	63	01/13→08/18	←	04/14→		2	83.8247-0636.3	331536	L= 637
			➡	04/14→; +PR 1KS / ON4		2	24.5143-0264.3	331665	L= 275
			➡	04/14→; +PR 1KE / 1KJ / 1KY / ON4		2	24.5143-0280.3	331683	L= 300
			➡	04/14→; +PR 0N1		2	24.5147-0285.3	331701	L= 300
1.6 TDI	85	11/16→08/20	←	01/17→		2	83.8247-0636.3	331536	L= 637
			➡	01/17→; +PR 1KS / ON4		2	24.5143-0264.3	331665	L= 275
			➡	01/17→; +PR 1KE / 1KJ / 1KY / ON4		2	24.5143-0280.3	331683	L= 300
			➡	01/17→; +PR 0N1		2	24.5147-0285.3	331701	L= 300
Stellelement, Feststellbremse Bremssattel									
1.0 TSI	85	05/15→08/20	➡	+PR 1KE / 1KJ / 1KY; 			11.9282-1001.3	250159	ATE
1.2 TSI	63 - 81	01/13→08/18	➡	+PR 1KE / 1KJ / 1KY; 			11.9282-1002.3	250160	ATE
1.4 TSI	90 - 110	09/12→08/20							
1.6 TDI	66 - 81	09/12→10/16							
1.8 TFSI	132	02/13→08/18							
2.0 Cupra	213 - 221	09/15→08/18							
2.0 TDI	110 - 135	10/12→08/18							
1.6 TDI	85	11/16→08/20	➡	01/17→; +PR 1KE / 1KJ / 1KY; 			11.9282-1001.3	250159	ATE
			➡	01/17→; +PR 1KE / 1KJ / 1KY; 			11.9282-1002.3	250160	ATE
SEAT - LEON SC (5F5) 01/13→12/18									
 Bremssattel									
1.0 TSI	85	05/15→08/18	←	+PR 1ZA; 			24.3571-1801.5	241387	- Halter
1.2 TSI	63 - 81	01/13→08/18	←	+PR 1ZA; 			24.3571-1802.5	241388	- Halter
1.4 TSI	90 - 110	02/13→08/18	←	+PR 1ZE; 			24.3571-1803.5	241427	- Halter
			←	+PR 1ZE; 			24.3571-1804.5	241428	- Halter
1.6 TDI	66 - 81	02/13→08/18	←	+PR 1ZF / 1ZH; 			24.3571-9735.5	240806	ATE - Halter
			←	+PR 1ZF / 1ZH; 			24.3571-9736.5	240807	ATE - Halter
1.8 TSI	132	02/13→08/18							
2.0 Cupra	195	10/13→11/16							
2.0 TDI	81 - 135	02/13→08/18	←	+PR 1LG; 			24.3601-1755.5	241525	- Halter
			←	+PR 1LG; 			24.3601-1756.5	241526	- Halter
			➡	+PR 1KD; 			24.3384-1759.5	240800	TRW - Halter
			➡	+PR 1KD; 			24.3384-1760.5	240801	TRW - Halter ALU
			➡	+PR 1KS; 			24.3387-1739.5	240918	TRW - Halter
			➡	+PR 1KS; 			24.3387-1740.5	240919	TRW - Halter
→									

















































	kw			 	! #		
SEAT - LEON SC (5F5) 01/13→12/18							
 Bremssattel							
1.0 TSI	85	05/15→08/18	➔	+PR 1KW; 		24.3417-1721.5 241571	TRW - Halter
1.2 TSI	63 - 81	01/13→08/18	➔	+PR 1KW; 		24.3417-1722.5 241572	TRW - Halter
1.4 TSI	90 - 110	02/13→08/18	➔	+PR 1KE; 		24.6238-7023.5 241241	ATE - Halter + eFSB
1.6 TDI	66 - 81	02/13→08/18	➔	+PR 1KE; 		24.6238-7047.5 241181	ATE - Halter + eFSB
1.8 TSI	132	02/13→08/18	➔	+PR 1KE; 		24.6238-7024.5 241242	ATE - Halter + eFSB
2.0 Cupra	195	10/13→11/16	➔	+PR 1KE; 		24.6238-7048.5 241182	ATE - Halter + eFSB
2.0 TDI	81 - 135	02/13→08/18	➔	+PR 1KJ / 1KY; 		24.6242-7017.5 241185	ATE - Halter + eFSB
			➔	+PR 1KJ / 1KY; 		24.6242-7019.5 241187	ATE - Halter + eFSB
			➔	+PR 1KJ / 1KY; 		24.6242-7018.5 241186	ATE - Halter + eFSB
			➔	+PR 1KJ / 1KY; 		24.6242-7020.5 241188	ATE - Halter + eFSB
1.6 TDI	85	11/16→08/18	➔	01/17→; +PR 1ZA; 		24.3571-1801.5 241387	- Halter
			➔	01/17→; +PR 1ZA; 		24.3571-1802.5 241388	- Halter
			➔	+PR 1ZE; 		24.3571-1803.5 241427	- Halter
			➔	+PR 1ZE; 		24.3571-1804.5 241428	- Halter
			➔	01/17→; +PR 1ZF / 1ZH; 		24.3571-9735.5 240806	ATE - Halter
			➔	01/17→; +PR 1ZF / 1ZH; 		24.3571-9736.5 240807	ATE - Halter
			➔	01/17→; +PR 1KD; 		24.3384-1759.5 240800	TRW - Halter
			➔	01/17→; +PR 1KD; 		24.3384-1760.5 240801	TRW - Halter ALU
			➔	01/17→; +PR 1KS; 		24.3387-1739.5 240918	TRW - Halter
			➔	01/17→; +PR 1KS; 		24.3387-1740.5 240919	TRW - Halter
			➔	01/17→; +PR 1KE; 		24.6238-7023.5 241241	ATE - Halter + eFSB
			➔	01/17→; +PR 1KE; 		24.6238-7047.5 241181	ATE - Halter + eFSB
			➔	01/17→; +PR 1KE; 		24.6238-7024.5 241242	ATE - Halter + eFSB
			➔	01/17→; +PR 1KE; 		24.6238-7048.5 241182	ATE - Halter + eFSB
			➔	01/17→; +PR 1KJ / 1KY; 		24.6242-7017.5 241185	ATE - Halter + eFSB
			➔	01/17→; +PR 1KJ / 1KY; 		24.6242-7019.5 241187	ATE - Halter + eFSB
			➔	01/17→; +PR 1KJ / 1KY; 		24.6242-7018.5 241186	ATE - Halter + eFSB
			➔	01/17→; +PR 1KJ / 1KY; 		24.6242-7020.5 241188	ATE - Halter + eFSB
2.0 Cupra	206 - 213	10/13→11/16	➔	+PR 1ZA; 		24.3571-1801.5 241387	- Halter
			➔	+PR 1ZA; 		24.3571-1802.5 241388	- Halter
			➔	+PR 1ZE; 		24.3571-1803.5 241427	- Halter
			➔	+PR 1ZE; 		24.3571-1804.5 241428	- Halter
			➔	+PR 1ZF / 1ZH; 		24.3571-9735.5 240806	ATE - Halter
			➔	+PR 1ZF / 1ZH; 		24.3571-9736.5 240807	ATE - Halter
			➔	+PR 1LG; 		24.3601-1755.5 241525	- Halter
			➔	+PR 1LG; 		24.3601-1756.5 241526	- Halter
			➔	+PR 1KD; 		24.3384-1759.5 240800	TRW - Halter
			➔	+PR 1KD; 		24.3384-1760.5 240801	TRW - Halter ALU
			➔	+PR 1KS; 		24.3387-1739.5 240918	TRW - Halter
			➔	+PR 1KS; 		24.3387-1740.5 240919	TRW - Halter
			➔	+PR 1KE; 		24.6238-7023.5 241241	ATE - Halter + eFSB
			➔	+PR 1KE; 		24.6238-7047.5 241181	ATE - Halter + eFSB
			➔	+PR 1KE; 		24.6238-7024.5 241242	ATE - Halter + eFSB
			➔	+PR 1KE; 		24.6238-7048.5 241182	ATE - Halter + eFSB
			➔	+PR 1KJ / 1KY; 		24.6242-7017.5 241185	ATE - Halter + eFSB
			➔	+PR 1KJ / 1KY; 		24.6242-7019.5 241187	ATE - Halter + eFSB
			➔	+PR 1KJ / 1KY; 		24.6242-7018.5 241186	ATE - Halter + eFSB
			➔	+PR 1KJ / 1KY; 		24.6242-7020.5 241188	ATE - Halter + eFSB
2.0 Cupra	221	01/17→08/18	➔	+PR 1ZA; 		24.3571-1801.5 241387	- Halter
			➔	+PR 1ZA; 		24.3571-1802.5 241388	- Halter
			➔	+PR 1ZE; 		24.3571-1803.5 241427	- Halter
			➔	+PR 1ZE; 		24.3571-1804.5 241428	- Halter
			➔	+PR 1ZF / 1ZH; 		24.3571-9735.5 240806	ATE - Halter
			➔	+PR 1ZF / 1ZH; 		24.3571-9736.5 240807	ATE - Halter
			➔	+PR 1KD; 		24.3384-1759.5 240800	TRW - Halter
			➔	+PR 1KD; 		24.3384-1760.5 240801	TRW - Halter ALU





















































	kw			 	! #			
SEAT - LEON SC (5F5) 01/13→12/18								
 Bremssattel								
2.0 Cupra	221	01/17→08/18	➡	+PR 1KS; 		24.3387-1739.5	240918	TRW - Halter
			➡	+PR 1KS; 		24.3387-1740.5	240919	TRW - Halter
			➡	+PR 1KE; 		24.6238-7023.5	241241	ATE - Halter + eFSB
						24.6238-7047.5	241181	ATE - Halter + eFSB
			➡	+PR 1KE; 		24.6238-7024.5	241242	ATE - Halter + eFSB
						24.6238-7048.5	241182	ATE - Halter + eFSB
			➡	+PR 1KJ / 1KY; 		24.6242-7017.5	241185	ATE - Halter + eFSB
			24.6242-7019.5	241187	ATE - Halter + eFSB			
			➡	+PR 1KJ / 1KY; 		24.6242-7018.5	241186	ATE - Halter + eFSB
						24.6242-7020.5	241188	ATE - Halter + eFSB
 Bremsschlauch								
1.0 TSI	85	05/15→08/18	←		2	83.8247-0636.3	331536	L= 637
1.2 TSI	63 - 81	01/13→08/18	➡	+PR 1KS / ON4	2	24.5143-0264.3	331665	L= 275
1.4 TSI	90 - 110	02/13→08/18	➡	+PR 1KE / 1KJ / 1KY / ON4	2	24.5143-0280.3	331683	L= 300
1.6 TDI	66 - 81	02/13→08/18	➡	+PR ON1	2	24.5147-0285.3	331701	L= 300
1.8 TSI	132	02/13→08/18						
2.0 Cupra	195 - 221	10/13→08/18						
2.0 TDI	81 - 135	02/13→08/18						
1.6 TDI	85	11/16→08/18	←	01/17→	2	83.8247-0636.3	331536	L= 637
			➡	01/17→; +PR 1KS / ON4	2	24.5143-0264.3	331665	L= 275
			➡	01/17→; +PR 1KE / 1KJ / 1KY / ON4	2	24.5143-0280.3	331683	L= 300
			➡	01/17→; +PR ON1	2	24.5147-0285.3	331701	L= 300
Stellelement, Feststellbremse Bremssattel								
1.0 TSI	85	05/15→08/18	➡	+PR 1KE / 1KJ / 1KY; 		11.9282-1001.3	250159	ATE
1.2 TSI	63 - 81	01/13→08/18	➡	+PR 1KE / 1KJ / 1KY; 		11.9282-1002.3	250160	ATE
1.4 TSI	90 - 110	02/13→08/18						
1.6 TDI	66 - 81	02/13→08/18						
1.8 TSI	132	02/13→08/18						
2.0 Cupra	195 - 221	10/13→08/18						
2.0 TDI	81 - 135	02/13→08/18						
1.6 TDI	85	11/16→08/18	➡	01/17→; +PR 1KE / 1KJ / 1KY; 		11.9282-1001.3	250159	ATE
			➡	01/17→; +PR 1KE / 1KJ / 1KY; 		11.9282-1002.3	250160	ATE
SEAT - LEON Sportstourer (KL8) 03/20→								
 Bremssattel								
1.0 TSI	66 - 81	03/20→	←	+PR 1ZK; 		24.3571-1801.5	241387	- Halter
1.0 TSI Mild Hybrid	81	08/20→	←	+PR 1ZK; 		24.3571-1802.5	241388	- Halter
1.4 TSI e-Hybrid	150	05/20→						
1.5 eTSI	110	03/20→						
1.5 TGI	96	05/21→						
1.5 TSI	96 - 110	03/20→						
2.0 TDI	85 - 110	04/20→						
2.0 TDI 4Drive	110	11/20→						
2.0 TFSI	140	03/21→						
 Bremsschlauch								
1.0 TSI	66 - 81	03/20→	←		2	83.8247-0636.3	331536	L= 637
1.0 TSI Mild Hybrid	81	08/20→						
1.4 TSI e-Hybrid	150	05/20→						
1.5 eTSI	110	03/20→						
1.5 TGI	96	05/21→						
1.5 TSI	96 - 110	03/20→						
2.0 TDI	85 - 110	04/20→						
2.0 TDI 4Drive	110	11/20→						
2.0 TFSI	140	03/21→						













	kw			 	! #		
SEAT - LEON ST (5F8) 09/12→08/20							
 Bremssattel							
1.0 TSi	63	09/18→08/20	←	+PR 1ZA; 		24.3571-1801.5 241387	- Halter
1.5 TGI	96	10/18→08/20	←	+PR 1ZA; 		24.3571-1802.5 241388	- Halter
1.5 TSi	96 - 110	09/18→08/20	←	+PR 1ZE; 		24.3571-1803.5 241427	- Halter
1.6 TDI 4Drive	85	07/18→08/20	←	+PR 1ZE; 		24.3571-1804.5 241428	- Halter
2.0 TSi	140	07/18→08/20	←	+PR 1ZF / 1ZH; 		24.3571-9735.5 240806	ATE - Halter
2.0 TSi 4Drive	140	09/18→08/20	←	+PR 1ZF / 1ZH; 		24.3571-9736.5 240807	ATE - Halter
			→	+PR 1KD; 		24.3384-1759.5 240800	TRW - Halter
			→	+PR 1KD; 		24.3384-1760.5 240801	TRW - Halter ALU
			→	+PR 1KS; 		24.3387-1739.5 240918	TRW - Halter
			→	+PR 1KS; 		24.3387-1740.5 240919	TRW - Halter
			→	+PR 1KE; 		24.6238-7023.5 241241	ATE - Halter + eFSB
			→	+PR 1KE; 		24.6238-7047.5 241181	ATE - Halter + eFSB
			→	+PR 1KE; 		24.6238-7024.5 241242	ATE - Halter + eFSB
			→	+PR 1KE; 		24.6238-7048.5 241182	ATE - Halter + eFSB
			→	+PR 1KJ / 1KY; 		24.6242-7017.5 241185	ATE - Halter + eFSB
			→	+PR 1KJ / 1KY; 		24.6242-7019.5 241187	ATE - Halter + eFSB
			→	+PR 1KJ / 1KY; 		24.6242-7018.5 241186	ATE - Halter + eFSB
			→	+PR 1KJ / 1KY; 		24.6242-7020.5 241188	ATE - Halter + eFSB
1.0 TSi	85	05/15→08/20	←	+PR 1ZA; 		24.3571-1801.5 241387	- Halter
1.2 TSi	63 - 81	08/13→08/20	←	+PR 1ZA; 		24.3571-1802.5 241388	- Halter
1.4 TGI	81	10/13→08/18	←	+PR 1ZE; 		24.3571-1803.5 241427	- Halter
1.4 TSi	90 - 110	09/12→08/20	←	+PR 1ZE; 		24.3571-1804.5 241428	- Halter
1.6 TDI	66 - 81	09/13→08/20	←	+PR 1ZF / 1ZH; 		24.3571-9735.5 240806	ATE - Halter
1.6 TDI 4Drive	77 - 81	04/14→08/20	←	+PR 1ZF / 1ZH; 		24.3571-9736.5 240807	ATE - Halter
1.8 TSi	132	10/13→08/18	←	+PR 1LG; 		24.3601-1755.5 241525	- Halter
1.8 TSi 4Drive	132	11/14→08/18	←	+PR 1LG; 		24.3601-1756.5 241526	- Halter
2.0 Cupra	195	10/13→08/20	→	+PR 1KD; 		24.3384-1759.5 240800	TRW - Halter
2.0 TDI	81 - 135	02/13→08/20	→	+PR 1KD; 		24.3384-1760.5 240801	TRW - Halter ALU
2.0 TDI 4Drive	110 - 135	04/14→08/20	→	+PR 1KS; 		24.3387-1739.5 240918	TRW - Halter
			→	+PR 1KS; 		24.3387-1740.5 240919	TRW - Halter
			→	+PR 1KW; 		24.3417-1721.5 241571	TRW - Halter
			→	+PR 1KW; 		24.3417-1722.5 241572	TRW - Halter
			→	+PR 1KE; 		24.6238-7023.5 241241	ATE - Halter + eFSB
			→	+PR 1KE; 		24.6238-7047.5 241181	ATE - Halter + eFSB
			→	+PR 1KE; 		24.6238-7024.5 241242	ATE - Halter + eFSB
			→	+PR 1KE; 		24.6238-7048.5 241182	ATE - Halter + eFSB
			→	+PR 1KJ / 1KY; 		24.6242-7017.5 241185	ATE - Halter + eFSB
			→	+PR 1KJ / 1KY; 		24.6242-7019.5 241187	ATE - Halter + eFSB
			→	+PR 1KJ / 1KY; 		24.6242-7018.5 241186	ATE - Halter + eFSB
			→	+PR 1KJ / 1KY; 		24.6242-7020.5 241188	ATE - Halter + eFSB
1.6 TDI	85	11/16→08/20	←	01/17→; +PR 1ZA; 		24.3571-1801.5 241387	- Halter
			←	01/17→; +PR 1ZA; 		24.3571-1802.5 241388	- Halter
			←	+PR 1ZE; 		24.3571-1803.5 241427	- Halter
			←	+PR 1ZE; 		24.3571-1804.5 241428	- Halter
			←	01/17→; +PR 1ZF / 1ZH; 		24.3571-9735.5 240806	ATE - Halter
			←	01/17→; +PR 1ZF / 1ZH; 		24.3571-9736.5 240807	ATE - Halter
			→	01/17→; +PR 1KD; 		24.3384-1759.5 240800	TRW - Halter
			→	01/17→; +PR 1KD; 		24.3384-1760.5 240801	TRW - Halter ALU
			→	01/17→; +PR 1KS; 		24.3387-1739.5 240918	TRW - Halter
			→	01/17→; +PR 1KS; 		24.3387-1740.5 240919	TRW - Halter
			→	01/17→; +PR 1KE; 		24.6238-7023.5 241241	ATE - Halter + eFSB
			→	01/17→; +PR 1KE; 		24.6238-7047.5 241181	ATE - Halter + eFSB
			→	01/17→; +PR 1KE; 		24.6238-7024.5 241242	ATE - Halter + eFSB
			→	01/17→; +PR 1KE; 		24.6238-7048.5 241182	ATE - Halter + eFSB
			→	01/17→; +PR 1KJ / 1KY; 		24.6242-7017.5 241185	ATE - Halter + eFSB
			→	01/17→; +PR 1KJ / 1KY; 		24.6242-7019.5 241187	ATE - Halter + eFSB

	kw			 	! #		
SEAT - LEON ST (5F8) 09/12→08/20							
Bremssattel							
1.6 TDI	85	11/16→08/20	➔	01/17→; +PR 1KJ / 1KY; ☐		24.6242-7018.5 241186 24.6242-7020.5 241188	ATE - Halter + eFSB ATE - Halter + eFSB
2.0 Cupra	206 - 221	10/13→08/20	➔	+PR 1ZA; ☐		24.3571-1801.5 241387	- Halter
2.0 Cupra 4Drive	221	11/16→08/20	➔	+PR 1ZA; ☐		24.3571-1802.5 241388	- Halter
			➔	+PR 1ZE; ☐		24.3571-1803.5 241427	- Halter
			➔	+PR 1ZE; ☐		24.3571-1804.5 241428	- Halter
			➔	+PR 1ZF / 1ZH; ☐		24.3571-9735.5 240806	ATE - Halter
			➔	+PR 1ZF / 1ZH; ☐		24.3571-9736.5 240807	ATE - Halter
			➔	+PR 1LG; ☐		24.3601-1755.5 241525	- Halter
			➔	+PR 1LG; ☐		24.3601-1756.5 241526	- Halter
			➔	+PR 1KD; ☐		24.3384-1759.5 240800	TRW - Halter
			➔	+PR 1KD; ☐		24.3384-1760.5 240801	TRW - Halter ALU
			➔	+PR 1KS; ☐		24.3387-1739.5 240918	TRW - Halter
			➔	+PR 1KS; ☐		24.3387-1740.5 240919	TRW - Halter
			➔	+PR 1KE; ☐		24.6238-7023.5 241241 24.6238-7047.5 241181	ATE - Halter + eFSB ATE - Halter + eFSB
			➔	+PR 1KE; ☐		24.6238-7024.5 241242 24.6238-7048.5 241182	ATE - Halter + eFSB ATE - Halter + eFSB
			➔	+PR 1KJ / 1KY; ☐		24.6242-7017.5 241185 24.6242-7019.5 241187	ATE - Halter + eFSB ATE - Halter + eFSB
			➔	+PR 1KJ / 1KY; ☐		24.6242-7018.5 241186 24.6242-7020.5 241188	ATE - Halter + eFSB ATE - Halter + eFSB
Bremsschlauch							
1.0 TSi	63	09/18→08/20	➔		2	83.8247-0636.3 331536	L= 637
1.0 TSi	85	05/15→08/20	➔				
1.2 TSi	63 - 81	08/13→08/20	➔	+PR 1KS / 0N4	2	24.5143-0264.3 331665	L= 275
1.4 TGI	81	10/13→08/18	➔	+PR 1KE / 1KJ / 1KY / 0N4	2	24.5143-0280.3 331683	L= 300
1.4 TSi	90 - 110	09/12→08/20	➔	+PR 0N1	2	24.5147-0285.3 331701	L= 300
1.5 TGI	96	10/18→08/20					
1.5 TSi	96 - 110	09/18→08/20					
1.6 TDI	66 - 81	09/13→08/20					
1.6 TDI 4Drive	85	07/18→08/20					
1.8 TSi	132	10/13→08/18					
2.0 Cupra	195 - 221	10/13→08/20					
2.0 Cupra 4Drive	221	11/16→08/20					
2.0 TDI	81 - 135	02/13→08/20					
2.0 TSi	140	07/18→08/20					
2.0 TSi 4Drive	140	09/18→08/20					
1.6 TDI	85	11/16→08/20	➔	01/17→	2	83.8247-0636.3 331536	L= 637
			➔	01/17→; +PR 1KS / 0N4	2	24.5143-0264.3 331665	L= 275
			➔	01/17→; +PR 1KE / 1KJ / 1KY / 0N4	2	24.5143-0280.3 331683	L= 300
			➔	01/17→; +PR 0N1	2	24.5147-0285.3 331701	L= 300
1.6 TDI 4Drive	77 - 81	04/14→08/20	➔		2	83.8247-0636.3 331536	L= 637
1.8 TSi 4Drive	132	11/14→08/18	➔		2	24.5143-0280.3 331683	L= 300
2.0 TDI 4Drive	110 - 135	04/14→08/20					
Stellelement, Feststellbremse Bremssattel							
1.0 TSi	63	09/18→08/20	➔	+PR 1KE / 1KJ / 1KY; ☐		11.9282-1001.3 250159	ATE
1.0 TSi	85	05/15→08/20	➔				
1.2 TSi	63 - 81	08/13→08/20	➔	+PR 1KE / 1KJ / 1KY; ☐		11.9282-1002.3 250160	ATE
1.4 TGI	81	10/13→08/18					
1.4 TSi	90 - 110	09/12→08/20					
1.5 TGI	96	10/18→08/20					
1.5 TSi	96 - 110	09/18→08/20					
1.6 TDI	66 - 81	09/13→08/20					
1.6 TDI 4Drive	77 - 85	04/14→08/20					











	kw			 	! #		
SEAT - LEON ST (5F8) 09/12→08/20							
Stellelement, Feststellbremse Bremsattel							
1.8 TSI	132	10/13→08/18	➡	+PR 1KE / 1KJ / 1KY; 		11.9282-1001.3	250159 ATE
1.8 TSI 4Drive	132	11/14→08/18	➡				
2.0 Cupra	195	10/13→08/20	➡	+PR 1KE / 1KJ / 1KY; 		11.9282-1002.3	250160 ATE
	221						
2.0 Cupra 4Drive	221	11/16→08/20					
2.0 TDI	81	02/13→08/20					
	135						
2.0 TDI 4Drive	110	04/14→08/20					
	135						
2.0 TSI	140	07/18→08/20					
2.0 TSI 4Drive	140	09/18→08/20					
1.6 TDI	85	11/16→08/20	➡	01/17→; +PR 1KE / 1KJ / 1KY; 		11.9282-1001.3	250159 ATE
			➡	01/17→; +PR 1KE / 1KJ / 1KY; 		11.9282-1002.3	250160 ATE
SEAT - LEON ST Kasten/Kombi (5F8) 01/13→08/20							
 Bremsattel							
1.0 TSI	85	05/15→08/20	←	+PR 1ZA; 		24.3571-1801.5	241387 - Halter
1.2 TSI	63	01/13→08/18	←	+PR 1ZA; 		24.3571-1802.5	241388 - Halter
	81						
1.4 TSI	110	05/14→08/20	←	+PR 1ZE; 		24.3571-1803.5	241427 - Halter
1.6 TDI	81	09/13→08/20	←	+PR 1ZE; 		24.3571-1804.5	241428 - Halter
1.8 TFSI	132	10/13→08/18	←	+PR 1ZE; 		24.3571-1804.5	241428 - Halter
2.0 TDI	110	04/13→08/18	←	+PR 1ZF / 1ZH; 		24.3571-9735.5	240806 ATE - Halter
	135						
2.0 TDI 4Drive	110	09/14→08/18	←	+PR 1ZF / 1ZH; 		24.3571-9736.5	240807 ATE - Halter
			←	+PR 1LG; 		24.3601-1755.5	241525 - Halter
			←	+PR 1LG; 		24.3601-1756.5	241526 - Halter
			➡	+PR 1KD; 		24.3384-1759.5	240800 TRW - Halter
			➡	+PR 1KD; 		24.3384-1760.5	240801 TRW - Halter ALU
			➡	+PR 1KS; 		24.3387-1739.5	240918 TRW - Halter
			➡	+PR 1KS; 		24.3387-1740.5	240919 TRW - Halter
			➡	+PR 1KW; 		24.3417-1721.5	241571 TRW - Halter
			➡	+PR 1KW; 		24.3417-1722.5	241572 TRW - Halter
			➡	+PR 1KE; 		24.6238-7023.5	241241 ATE - Halter + eFSB
			➡			24.6238-7047.5	241181 ATE - Halter + eFSB
			➡	+PR 1KE; 		24.6238-7024.5	241242 ATE - Halter + eFSB
			➡			24.6238-7048.5	241182 ATE - Halter + eFSB
			➡	+PR 1KJ / 1KY; 		24.6242-7017.5	241185 ATE - Halter + eFSB
			➡			24.6242-7019.5	241187 ATE - Halter + eFSB
			➡	+PR 1KJ / 1KY; 		24.6242-7018.5	241186 ATE - Halter + eFSB
			➡			24.6242-7020.5	241188 ATE - Halter + eFSB
1.6 TDI	85	11/16→08/20	←	01/17→; +PR 1ZA; 		24.3571-1801.5	241387 - Halter
			←	01/17→; +PR 1ZA; 		24.3571-1802.5	241388 - Halter
			←	+PR 1ZE; 		24.3571-1803.5	241427 - Halter
			←	+PR 1ZE; 		24.3571-1804.5	241428 - Halter
			←	01/17→; +PR 1ZF / 1ZH; 		24.3571-9735.5	240806 ATE - Halter
			←	01/17→; +PR 1ZF / 1ZH; 		24.3571-9736.5	240807 ATE - Halter
			➡	01/17→; +PR 1KD; 		24.3384-1759.5	240800 TRW - Halter
			➡	01/17→; +PR 1KD; 		24.3384-1760.5	240801 TRW - Halter ALU
			➡	01/17→; +PR 1KS; 		24.3387-1739.5	240918 TRW - Halter
			➡	01/17→; +PR 1KS; 		24.3387-1740.5	240919 TRW - Halter
			➡	01/17→; +PR 1KE; 		24.6238-7023.5	241241 ATE - Halter + eFSB
			➡			24.6238-7047.5	241181 ATE - Halter + eFSB
			➡	01/17→; +PR 1KE; 		24.6238-7024.5	241242 ATE - Halter + eFSB
			➡			24.6238-7048.5	241182 ATE - Halter + eFSB
			➡	01/17→; +PR 1KJ / 1KY; 		24.6242-7017.5	241185 ATE - Halter + eFSB
			➡			24.6242-7019.5	241187 ATE - Halter + eFSB
			➡	01/17→; +PR 1KJ / 1KY; 		24.6242-7018.5	241186 ATE - Halter + eFSB
			➡			24.6242-7020.5	241188 ATE - Halter + eFSB
2.0 Cupra	206	10/13→08/20	←	+PR 1ZA; 		24.3571-1801.5	241387 - Halter
2.0 Cupra 4Drive	221	11/16→08/18	←	+PR 1ZA; 		24.3571-1802.5	241388 - Halter
			←	+PR 1ZE; 		24.3571-1803.5	241427 - Halter

	kw			 	! #		
SEAT - LEON ST Kasten/Kombi (5F8) 01/13→08/20							
 Bremssattel							
2.0 Cupra 2.0 Cupra 4Drive	206 221	10/13→08/20 11/16→08/18	← +PR 1ZE; 	24.3571-1804.5	241428	- Halter	
			← +PR 1ZF / 1ZH; 	24.3571-9735.5	240806	ATE - Halter	
			← +PR 1ZF / 1ZH; 	24.3571-9736.5	240807	ATE - Halter	
			← +PR 1LG; 	24.3601-1755.5	241525	- Halter	
			← +PR 1LG; 	24.3601-1756.5	241526	- Halter	
			→ +PR 1KD; 	24.3384-1759.5	240800	TRW - Halter	
			→ +PR 1KD; 	24.3384-1760.5	240801	TRW - Halter ALU	
			→ +PR 1KS; 	24.3387-1739.5	240918	TRW - Halter	
			→ +PR 1KS; 	24.3387-1740.5	240919	TRW - Halter	
			→ +PR 1KE; 	24.6238-7023.5	241241	ATE - Halter + eFSB	
				24.6238-7047.5	241181	ATE - Halter + eFSB	
			→ +PR 1KE; 	24.6238-7024.5	241242	ATE - Halter + eFSB	
				24.6238-7048.5	241182	ATE - Halter + eFSB	
			→ +PR 1KJ / 1KY; 	24.6242-7017.5	241185	ATE - Halter + eFSB	
				24.6242-7019.5	241187	ATE - Halter + eFSB	
				24.6242-7018.5	241186	ATE - Halter + eFSB	
	24.6242-7020.5	241188	ATE - Halter + eFSB				
2.0 Cupra	221	11/16→08/18	← +PR 1ZA; 	24.3571-1801.5	241387	- Halter	
			← +PR 1ZA; 	24.3571-1802.5	241388	- Halter	
			← +PR 1ZE; 	24.3571-1803.5	241427	- Halter	
			← +PR 1ZE; 	24.3571-1804.5	241428	- Halter	
			← +PR 1ZF / 1ZH; 	24.3571-9735.5	240806	ATE - Halter	
			← +PR 1ZF / 1ZH; 	24.3571-9736.5	240807	ATE - Halter	
			→ +PR 1KD; 	24.3384-1759.5	240800	TRW - Halter	
			→ +PR 1KD; 	24.3384-1760.5	240801	TRW - Halter ALU	
			→ +PR 1KS; 	24.3387-1739.5	240918	TRW - Halter	
			→ +PR 1KS; 	24.3387-1740.5	240919	TRW - Halter	
			→ +PR 1KE; 	24.6238-7023.5	241241	ATE - Halter + eFSB	
				24.6238-7047.5	241181	ATE - Halter + eFSB	
			→ +PR 1KE; 	24.6238-7024.5	241242	ATE - Halter + eFSB	
				24.6238-7048.5	241182	ATE - Halter + eFSB	
			→ +PR 1KJ / 1KY; 	24.6242-7017.5	241185	ATE - Halter + eFSB	
				24.6242-7019.5	241187	ATE - Halter + eFSB	
	24.6242-7018.5	241186	ATE - Halter + eFSB				
	24.6242-7020.5	241188	ATE - Halter + eFSB				
2.0 TDI 4Drive	135	10/14→08/18	← 11/14→; +PR 1ZA; 	24.3571-1801.5	241387	- Halter	
			← 11/14→; +PR 1ZA; 	24.3571-1802.5	241388	- Halter	
			← +PR 1ZE; 	24.3571-1803.5	241427	- Halter	
			← +PR 1ZE; 	24.3571-1804.5	241428	- Halter	
			← 11/14→; +PR 1ZF / 1ZH; 	24.3571-9735.5	240806	ATE - Halter	
			← 11/14→; +PR 1ZF / 1ZH; 	24.3571-9736.5	240807	ATE - Halter	
			← 11/14→; +PR 1LG; 	24.3601-1755.5	241525	- Halter	
			← 11/14→; +PR 1LG; 	24.3601-1756.5	241526	- Halter	
			→ +PR 1KD; 	24.3384-1759.5	240800	TRW - Halter	
			→ +PR 1KD; 	24.3384-1760.5	240801	TRW - Halter ALU	
			→ 11/14→; +PR 1KS; 	24.3387-1739.5	240918	TRW - Halter	
			→ 11/14→; +PR 1KS; 	24.3387-1740.5	240919	TRW - Halter	
			→ 11/14→; +PR 1KW; 	24.3417-1721.5	241571	TRW - Halter	
			→ 11/14→; +PR 1KW; 	24.3417-1722.5	241572	TRW - Halter	
			→ 11/14→; +PR 1KE; 	24.6238-7023.5	241241	ATE - Halter + eFSB	
				24.6238-7047.5	241181	ATE - Halter + eFSB	
→ 11/14→; +PR 1KE; 	24.6238-7024.5	241242	ATE - Halter + eFSB				
	24.6238-7048.5	241182	ATE - Halter + eFSB				
→ 11/14→; +PR 1KJ / 1KY; 	24.6242-7017.5	241185	ATE - Halter + eFSB				
	24.6242-7019.5	241187	ATE - Halter + eFSB				
	24.6242-7018.5	241186	ATE - Halter + eFSB				



























	kw					! #		
SEAT - LEON ST Kasten/Kombi (5F8) 01/13→08/20								
 Bremssattel								
2.0 TDI 4Drive	135	10/14→08/18	➡	11/14→; +PR 1KJ / 1KY; ☐		24.6242-7020.5	241188	ATE - Halter + eFSB
 Bremsschlauch								
1.0 TSI	85	05/15→08/20	←		2	83.8247-0636.3	331536	L= 637
1.2 TSI	63 - 81	01/13→08/18	➡	+PR 1KS / ON4	2	24.5143-0264.3	331665	L= 275
1.4 TSI	110	05/14→08/20	➡	+PR 1KE / 1KJ / 1KY / ON4	2	24.5143-0280.3	331683	L= 300
1.6 TDI	81	09/13→08/20	➡					
1.8 TFSI	132	10/13→08/18	➡	+PR ON1	2	24.5147-0285.3	331701	L= 300
2.0 Cupra	206 - 221	10/13→08/20						
2.0 Cupra 4Drive	221	11/16→08/18						
2.0 TDI	110 - 135	04/13→08/18						
1.6 TDI	85	11/16→08/20	←	01/17→	2	83.8247-0636.3	331536	L= 637
			➡	01/17→; +PR 1KS / ON4	2	24.5143-0264.3	331665	L= 275
			➡	01/17→; +PR 1KE / 1KJ / 1KY / ON4	2	24.5143-0280.3	331683	L= 300
			➡	01/17→; +PR ON1	2	24.5147-0285.3	331701	L= 300
2.0 TDI 4Drive	110	09/14→08/18	←		2	83.8247-0636.3	331536	L= 637
			➡		2	24.5143-0280.3	331683	L= 300
2.0 TDI 4Drive	135	10/14→08/18	←	11/14→	2	83.8247-0636.3	331536	L= 637
			➡	11/14→	2	24.5143-0280.3	331683	L= 300
Stellelement, Feststellbremse Bremssattel								
1.0 TSI	85	05/15→08/20	➡	+PR 1KE / 1KJ / 1KY; ☐		11.9282-1001.3	250159	ATE
1.2 TSI	63 - 81	01/13→08/18	➡	+PR 1KE / 1KJ / 1KY; ☐		11.9282-1002.3	250160	ATE
1.4 TSI	110	05/14→08/20						
1.6 TDI	81	09/13→08/20						
1.8 TFSI	132	10/13→08/18						
2.0 Cupra	206 - 221	10/13→08/20						
2.0 Cupra 4Drive	221	11/16→08/18						
2.0 TDI	110 - 135	04/13→08/18						
2.0 TDI 4Drive	110 - 135	09/14→08/18						
1.6 TDI	85	11/16→08/20	➡	01/17→; +PR 1KE / 1KJ / 1KY; ☐		11.9282-1001.3	250159	ATE
			➡	01/17→; +PR 1KE / 1KJ / 1KY; ☐		11.9282-1002.3	250160	ATE
SEAT - Mii (KF1, KE1) 10/11→								
 Bremssattel								
1.0	44 - 55	10/11→07/19	←	05/12→; ☐		24.3541-9549.5	241023	ATE - Halter
			←	05/12→; ☐		24.3541-9550.5	241024	ATE - Halter
1.0 EcoFuel electric	50 - 61	10/12→07/19 01/20→	←	☐		24.3541-9549.5	241023	ATE - Halter
			←	☐		24.3541-9550.5	241024	ATE - Halter
Führungshülzensatz, Bremssattel								
electric	61	01/20→	←			11.0101-5407.2	260011	ATE
Führungsbolzen, Bremssattel								
electric	61	01/20→	←		2	11.8171-0008.1	990049	ATE
 Bremsschlauch								
1.0	44 - 55	10/11→07/19	←		2	24.5143-0515.3	331564	L= 515
1.0 EcoFuel	50	10/12→07/19	➡		2	24.5201-0152.3	331603	L= 152
electric	61	01/20→	←		2	24.5143-0515.3	331564	L= 515
SEAT - TARRACO (KN2) 09/18→								
 Bremssattel								
1.4 e-HYBRID	180	02/21→	←	+PR 1ZK; ☐		24.3571-1801.5	241387	- Halter
1.5 TSI ACT	110	09/18→	←			24.3571-1802.5	241388	- Halter
2.0 TDI	110	09/18→	←	+PR 1ZK; ☐				
2.0 TDI 4Drive	110 - 147	09/18→	←	+PR 1LA / 1LW; ☐		24.3601-1727.5	240786	TRW - Halter
2.0 TFSI 4Drive	180	01/21→	←	+PR 1LA / 1LW; ☐		24.3601-1728.5	240787	TRW - Halter
2.0 TSI 4Drive	140	11/18→	➡	+PR 1KU; ☐		24.6242-7005.5	241337	ATE + EMot / - Halter + eFSB
→								























































	kw			 	! #		
SEAT - TARRACO (KN2) 09/18→							
 Bremssattel							
1.4 e-HYBRID 1.5 TSI ACT 2.0 TDI 2.0 TDI 4Drive 2.0 TFSI 4Drive 2.0 TSI 4Drive	180 110 110 110 - 147 180 140	02/21→ 09/18→ 09/18→ 09/18→ 01/21→ 11/18→	➔	+PR 1KU; ☐		24.6242-7006.5 241338	ATE + EMot / - Halter + eFSB
 Bremsschlauch							
1.4 e-HYBRID 1.5 TSI ACT 2.0 TDI 2.0 TDI 4Drive 2.0 TFSI 4Drive 2.0 TSI 4Drive	180 110 110 110 - 147 180 140	02/21→ 09/18→ 09/18→ 09/18→ 01/21→ 11/18→	← ➔		2	83.8247-0636.3 331536 24.5143-0280.3 331683	L= 637 L= 300
Stellelement, Feststellbremse Bremssattel							
1.4 e-HYBRID 1.5 TSI ACT 2.0 TDI 2.0 TDI 4Drive 2.0 TFSI 4Drive 2.0 TSI 4Drive	180 110 110 110 - 147 180 140	02/21→ 09/18→ 09/18→ 09/18→ 01/21→ 11/18→	➔ ➔	☐ ☐		11.9282-1001.3 250159 11.9282-1002.3 250160	ATE ATE
SEAT - TOLEDO I (1L2) 01/91→10/99							
 Bremssattel							
1.6 i 1.9 D 1.9 TD	54 - 55 47 - 50 55	05/91→03/99	← ← ← ← ➔ ➔	09/96→ 09/98; +PR 1LY / 1ZK; ☐ 09/96→ 09/98; +PR 1LY / 1ZK; ☐ 09/96→ 09/98; +PR 1LD / 1LV; ☐ 09/96→ 09/98; +PR 1LD / 1LV; ☐ 09/96→ 09/98; +PR 1KD / 1KK; ☐ 09/96→ 09/98; +PR 1KD / 1KK; ☐		24.3541-1609.5 240039 24.3541-1610.5 240040 24.3541-1731.5 240061 24.3541-1732.5 240062 24.3384-1707.5 240171 24.3384-1708.5 240172	TRW - Halter TRW - Halter TRW - Halter TRW - Halter TRW - Halter TRW - Halter
1.6 i 1.9 TDI	74 81	11/96→03/99 11/96→03/99	← ← ← ← ➔ ➔	→ 09/98; +PR 1LY / 1ZK; ☐ → 09/98; +PR 1LY / 1ZK; ☐ → 09/98; +PR 1LD / 1LV; ☐ → 09/98; +PR 1LD / 1LV; ☐ → 09/98; +PR 1KD / 1KK; ☐ → 09/98; +PR 1KD / 1KK; ☐		24.3541-1609.5 240039 24.3541-1610.5 240040 24.3541-1731.5 240061 24.3541-1732.5 240062 24.3384-1707.5 240171 24.3384-1708.5 240172	TRW - Halter TRW - Halter TRW - Halter TRW - Halter TRW - Halter TRW - Halter
1.8 16V	92 - 98	05/91→03/99	← ← ➔ ➔	09/91→ 03/94; ☐ 09/91→ 03/94; ☐ 09/91→ 03/94; ☐ 09/91→ 03/94; ☐		24.3541-1609.5 240039 24.3541-1610.5 240040 24.3384-1603.5 240015 24.3384-1604.5 240016	TRW - Halter TRW - Halter TRW - Halter TRW - Halter
1.9 TDI	66	08/95→03/99	← ← ← ← ← ← ➔ ➔ ➔ ➔	09/96→ 09/98; +PR 1LY / 1ZK; ☐ → 08/96; ☐ 09/96→ 09/98; +PR 1LY / 1ZK; ☐ → 08/96; ☐ 09/96→ 09/98; +PR 1LD / 1LV; ☐ 09/96→ 09/98; +PR 1LD / 1LV; ☐ 09/96→ 09/98; +PR 1KD / 1KK; ☐ → 08/96; ☐ 09/96→ 09/98; +PR 1KD / 1KK; ☐ → 08/96; ☐		24.3541-1609.5 240039 24.3541-1609.5 240039 24.3541-1610.5 240040 24.3541-1610.5 240040 24.3541-1731.5 240061 24.3541-1732.5 240062 24.3384-1707.5 240171 24.3384-1707.5 240171 24.3384-1708.5 240172 24.3384-1708.5 240172	TRW - Halter TRW - Halter TRW - Halter TRW - Halter TRW - Halter TRW - Halter TRW - Halter TRW - Halter TRW - Halter TRW - Halter
2.0 i	85	05/91→03/99	← ← ← ← ← ➔	09/96→ 09/98; +PR 1LY / 1ZK; ☐ 09/91→ 08/96; ☐ 09/96→ 09/98; +PR 1LY / 1ZK; ☐ 09/91→ 08/96; ☐ 09/96→ 09/98; +PR 1LD / 1LV; ☐ 09/96→ 09/98; +PR 1LD / 1LV; ☐ 09/91→; → 1L-ZD328000; ☐		24.3541-1609.5 240039 24.3541-1609.5 240039 24.3541-1610.5 240040 24.3541-1610.5 240040 24.3541-1731.5 240061 24.3541-1732.5 240062 24.3384-1603.5 240015	TRW - Halter TRW - Halter TRW - Halter TRW - Halter TRW - Halter TRW - Halter TRW - Halter
→							

















	kw			 	! #			
SEAT - TOLEDO I (1L2) 01/91→10/99								
 Bremssattel								
2.0 i	85	05/91→03/99	➔	09/91→; → 1L-ZD328000; 	24.3384-1604.5	240016	TRW - Halter	
			➔	→ 08/96; 1L-ZD328001→; 	24.3384-1707.5	240171	TRW - Halter	
			➔	09/96→ 09/98; +PR 1KD / 1KK; 	24.3384-1707.5	240171	TRW - Halter	
			➔	09/96→ 09/98; +PR 1KD / 1KK; 	24.3384-1708.5	240172	TRW - Halter	
			➔	→ 08/96; 1L-ZD328001→; 	24.3384-1708.5	240172	TRW - Halter	
2.0 i 16V	110	11/93→03/99	←	09/96→ 09/98; +PR 1LY / 1ZK; 	24.3541-1609.5	240039	TRW - Halter	
			←	09/96→ 09/98; +PR 1LY / 1ZK; 	24.3541-1610.5	240040	TRW - Halter	
			←	09/96→ 09/98; +PR 1LD / 1LV; 	24.3541-1731.5	240061	TRW - Halter	
			←	03/94→ 08/96; 	24.3541-1731.5	240061	TRW - Halter	
			←	09/96→ 09/98; +PR 1LD / 1LV; 	24.3541-1732.5	240062	TRW - Halter	
			←	03/94→ 08/96; 	24.3541-1732.5	240062	TRW - Halter	
			➔	09/96→ 09/98; +PR 1KD / 1KK; 	24.3384-1707.5	240171	TRW - Halter	
			➔	03/94→ 08/96; 	24.3384-1707.5	240171	TRW - Halter	
			➔	09/96→ 09/98; +PR 1KD / 1KK; 	24.3384-1708.5	240172	TRW - Halter	
			➔	03/94→ 08/96; 	24.3384-1708.5	240172	TRW - Halter	
Führungshülzensatz, Bremssattel								
1.6 i 1.9 D 1.9 TD	54	05/91→03/99	←	09/96→ 09/98; +PR 1LG / 1LK / 1LM	11.0101-4801.2	260006	ATE	
	50	05/91→03/99			24.0102-4801.2	260085	ATE	
	55	05/91→03/99	←	09/91→ 08/96	11.0101-4801.2	260006	ATE	
					24.0102-4801.2	260085	ATE	
1.6 i 1.9 D	55	01/93→03/99	←	09/96→ 09/98; +PR 1LG / 1LK / 1LM	11.0101-4801.2	260006	ATE	
	47	12/95→03/99			24.0102-4801.2	260085	ATE	
			←	→ 08/96	11.0101-4801.2	260006	ATE	
					24.0102-4801.2	260085	ATE	
1.6 i 1.9 TDI	74	11/96→03/99	←	→ 09/98; +PR 1LG / 1LK / 1LM	11.0101-4801.2	260006	ATE	
	81	11/96→03/99			24.0102-4801.2	260085	ATE	
1.9 TDI 2.0 i 2.0 i 16V	66	08/95→03/99	←	09/96→ 09/98; +PR 1LG / 1LK / 1LM	11.0101-4801.2	260006	ATE	
	85	05/91→03/99			24.0102-4801.2	260085	ATE	
	110	11/93→03/99			24.0102-4801.2	260085	ATE	
Zubehörsatz, Bremssattel								
1.6 i 1.9 D 1.9 TD	54 - 55	05/91→03/99	➔	09/96→ 09/98; +PR 1KD / 1KK	24.0101-3601.2	260044	TRW	
	47 - 50	05/91→03/99						
	55	05/91→03/99						
1.6 i 1.9 TDI	74	11/96→03/99	➔	→ 09/98; +PR 1KD / 1KK	24.0101-3601.2	260044	TRW	
	81	11/96→03/99						
1.8 16V	92 - 98	05/91→03/99	➔	09/91→ 03/94	24.0101-3601.2	260044	TRW	
1.9 TDI	66	08/95→03/99	➔	09/96→ 09/98; +PR 1KD / 1KK	24.0101-3601.2	260044	TRW	
			➔	→ 08/96	24.0101-3601.2	260044	TRW	
2.0 i	85	05/91→03/99	➔	09/96→ 09/98; +PR 1KD / 1KK	24.0101-3601.2	260044	TRW	
			➔	09/91→; → 1L-ZD328000	24.0101-3601.2	260044	TRW	
			➔	→ 08/96; 1L-ZD328001→	24.0101-3601.2	260044	TRW	
2.0 i 16V	110	11/93→03/99	➔	09/96→ 09/98; +PR 1KD / 1KK	24.0101-3601.2	260044	TRW	
			➔	03/94→ 08/96	24.0101-3601.2	260044	TRW	
 Bremsschlauch								
1.6 i 1.9 D 1.9 TD	54	05/91→03/99	←	09/91→; → 1L-ZD342000	2	24.5170-0315.3	331309	L= 315
	50	05/91→03/99	←	→ 09/98; 1L-ZD342001→	2	83.6113-0321.3	330621	L= 320
	55	05/91→03/99	➔	09/91→ 09/98	2	24.5201-0164.3	331414	L= 164
1.6 i 1.9 D 1.9 TDI	55 - 74	01/93→03/99	←	→ 1L-ZD342000	2	24.5170-0315.3	331309	L= 315
	47	12/95→03/99	←	→ 09/98; 1L-ZD342001→	2	83.6113-0321.3	330621	L= 320
	66 - 81	08/95→03/99	➔	→ 09/98	2	24.5201-0164.3	331414	L= 164
1.8 16V	92 - 98	05/91→03/99	←	→ 03/94; 1L-ZD342001→	2	83.6113-0321.3	330621	L= 320
			←	09/91→; → 1L-ZD342000	2	83.6225-0287.3	330735	L= 285
			➔	09/91→ 03/94	2	24.5170-0161.3	331308	L= 161
→								





















	kw			 	! #		
SEAT - TOLEDO I (1L2) 01/91→10/99							
 Bremsschlauch							
2.0 i	85	05/91→03/99	←	→ 09/98; 1L-ZD342001→	2	83.6113-0321.3 330621	L= 320
			←	09/91→; → 1L-ZD342000	2	83.6225-0287.3 330735	L= 285
			→	09/91→ 09/98	2	24.5170-0161.3 331308	L= 161
2.0 i 16V	110	11/93→03/99	←	→ 09/98; 1L-ZD342001→	2	83.6113-0321.3 330621	L= 320
			←	03/94→; → 1L-ZD342000	2	83.6225-0287.3 330735	L= 285
			→	03/94→ 09/98	2	24.5170-0161.3 331308	L= 161
SEAT - TOLEDO II (1M2) 10/98→05/06							
 Bremssattel							
1.4 16V	55	01/00→05/02	←	+PR 1LN / 1LE / 1ZE / 1ZH; 		24.3541-8523.5 240551	ATE - Halter
			←	+PR 1LN / 1LE / 1ZE / 1ZH; 		24.3541-8524.5 240552	ATE - Halter
			←	+PR 1LQ / 1LR / 1LS; 		24.3541-9549.5 241023	ATE - Halter
			←	+PR 1LQ / 1LR / 1LS; 		24.3541-9550.5 241024	ATE - Halter
			→	→ 1M-Y-006500; +PR 1KP; 		24.3384-1723.5 240842	TRW - Halter
			→	→ 1M-Y-006500; +PR 1KP; 		24.3384-1724.5 240843	TRW - Halter
			→	1M-Y-006501→; +PR 1KK / 1KQ; 		24.3384-1729.5 240816	TRW - Halter
			→	1M-Y-006501→; +PR 1KK / 1KQ; 		24.3384-1730.5 240817	TRW - Halter
			→	1M-Y-006501→; +PR 1KP; 		24.3414-1705.5 240832	TRW - Halter
			→	1M-Y-006501→; +PR 1KP; 		24.3414-1706.5 240833	TRW - Halter
1.6 1.8 20V 1.9 TDI	74 74 - 110	10/98→07/04 10/98→05/06 10/98→11/00	←	+PR 1LN / 1LE / 1ZE / 1ZH; 		24.3541-8523.5 240551	ATE - Halter
			←	+PR 1LN / 1LE / 1ZE / 1ZH; 		24.3541-8524.5 240552	ATE - Halter
			←	+PR 1LQ / 1LR / 1LS; 		24.3541-9549.5 241023	ATE - Halter
			←	+PR 1LQ / 1LR / 1LS; 		24.3541-9550.5 241024	ATE - Halter
			→	1M-Y-006501→; +PR 1KK / 1KQ; 		24.3384-1729.5 240816	TRW - Halter
			→	1M-Y-006501→; +PR 1KK / 1KQ; 		24.3384-1730.5 240817	TRW - Halter
			→	→ 1M-Y-006500; +PR 1KP; 		24.3414-1703.5 240830	TRW - Halter
			→	→ 1M-Y-006500; +PR 1KP; 		24.3414-1704.5 240831	TRW - Halter
			→	1M-Y-006501→; +PR 1KP; 		24.3414-1705.5 240832	TRW - Halter
			→	1M-Y-006501→; +PR 1KP; 		24.3414-1706.5 240833	TRW - Halter
1.6 16V 1.9 TDI	77 96	06/00→05/06 05/03→05/06	←	→ 09/04; +PR 1LN / 1LE / 1ZE / 1ZH; 		24.3541-8523.5 240551	ATE - Halter
			←	→ 09/04; +PR 1LN / 1LE / 1ZE / 1ZH; 		24.3541-8524.5 240552	ATE - Halter
			←	→ 09/04; +PR 1LQ / 1LR / 1LS; 		24.3541-9549.5 241023	ATE - Halter
			←	→ 09/04; +PR 1LQ / 1LR / 1LS; 		24.3541-9550.5 241024	ATE - Halter
			→	1M-Y-006501→; → 09/04; +PR 1KK / 1KQ; 		24.3384-1729.5 240816	TRW - Halter
			→	1M-Y-006501→; → 09/04; +PR 1KK / 1KQ; 		24.3384-1730.5 240817	TRW - Halter
			→	→ 1M-Y-006500; +PR 1KP; 		24.3414-1703.5 240830	TRW - Halter
			→	→ 1M-Y-006500; +PR 1KP; 		24.3414-1704.5 240831	TRW - Halter
			→	1M-Y-006501→; → 09/04; +PR 1KP; 		24.3414-1705.5 240832	TRW - Halter
			→	1M-Y-006501→; → 09/04; +PR 1KP; 		24.3414-1706.5 240833	TRW - Halter
1.8 20VT	132	09/00→07/04	←	05/01→; +PR 1LN / 1LE / 1ZE / 1ZH; 		24.3541-8523.5 240551	ATE - Halter
			←	05/01→; +PR 1LN / 1LE / 1ZE / 1ZH; 		24.3541-8524.5 240552	ATE - Halter
			←	05/01→; +PR 1LQ / 1LR / 1LS; 		24.3541-9549.5 241023	ATE - Halter
			←	05/01→; +PR 1LQ / 1LR / 1LS; 		24.3541-9550.5 241024	ATE - Halter
			→	1M-Y-006501→; +PR 1KK / 1KQ; 		24.3384-1729.5 240816	TRW - Halter
			→	1M-Y-006501→; +PR 1KK / 1KQ; 		24.3384-1730.5 240817	TRW - Halter
			→	05/01→; → 1M-Y-006500; +PR 1KP; 		24.3414-1703.5 240830	TRW - Halter
			→	05/01→; → 1M-Y-006500; +PR 1KP; 		24.3414-1704.5 240831	TRW - Halter
			→	1M-Y-006501→; +PR 1KP; 		24.3414-1705.5 240832	TRW - Halter
			→	1M-Y-006501→; +PR 1KP; 		24.3414-1706.5 240833	TRW - Halter
1.9 TDI	66	03/99→07/04	←	04/99→; +PR 1LN / 1LE / 1ZE / 1ZH; 		24.3541-8523.5 240551	ATE - Halter
			←	04/99→; +PR 1LN / 1LE / 1ZE / 1ZH; 		24.3541-8524.5 240552	ATE - Halter
			←	+PR 1LQ / 1LR / 1LS; 		24.3541-9549.5 241023	ATE - Halter
→							













	kw			 	! #			
SEAT - TOLEDO II (1M2) 10/98→05/06								
Bremssattel								
1.9 TDI	66	03/99→07/04	←	+PR 1LQ / 1LR / 1LS; 	2	24.3541-9550.5	241024	ATE - Halter
			→	1M-Y-006501→; +PR 1KK / 1KQ; 	2	24.3384-1729.5	240816	TRW - Halter
			→	1M-Y-006501→; +PR 1KK / 1KQ; 	2	24.3384-1730.5	240817	TRW - Halter
			→	→ 1M-Y-006500; +PR 1KP; 	2	24.3414-1703.5	240830	TRW - Halter
			→	→ 1M-Y-006500; +PR 1KP; 	2	24.3414-1704.5	240831	TRW - Halter
			→	1M-Y-006501→; +PR 1KP; 	2	24.3414-1705.5	240832	TRW - Halter
→	1M-Y-006501→; +PR 1KP; 	2	24.3414-1706.5	240833	TRW - Halter			
Halter, Bremssattel								
1.4 16V	55	01/00→05/02	←	+PR 1LJ / 1ZQ	2	11.0230-0451.1	260130	ATE
1.6	74	10/98→07/04						
1.8 20V	92	10/98→07/04	←	+PR 1LN / 1LE / 1ZE / 1ZH	2	11.8170-0306.1	260102	ATE
1.9 TDI	74 - 110	10/00→05/06						
2.3 V5	110	10/98→11/00						
2.3 V5 20V	125	09/00→11/03						
1.6 16V	77	06/00→05/06	←	→ 09/04; +PR 1LJ / 1ZQ	2	11.0230-0451.1	260130	ATE
1.9 TDI	96	05/03→05/06	←	→ 09/04; +PR 1LN / 1LE / 1ZE / 1ZH	2	11.8170-0306.1	260102	ATE
1.8 20VT	132	09/00→07/04	←	05/01→; +PR 1LJ / 1ZQ	2	11.0230-0451.1	260130	ATE
			←	05/01→; +PR 1LN / 1LE / 1ZE / 1ZH	2	11.8170-0306.1	260102	ATE
1.9 TDI	66	03/99→07/04	←	04/99→; +PR 1ZQ	2	11.0230-0451.1	260130	ATE
			←	04/99→; +PR 1LN / 1LE / 1ZE / 1ZH	2	11.8170-0306.1	260102	ATE
1.9 TDI	81	10/98→07/04	←	+PR 1ZQ	2	11.0230-0451.1	260130	ATE
			←	+PR 1LN / 1LE / 1ZE / 1ZH	2	11.8170-0306.1	260102	ATE
Feder, Bremssattel								
1.4 16V	55	01/00→05/02		+PR 1LN / 1LE / 1ZE / 1ZH	2	11.8116-0143.1	390513	ATE
1.6	74	10/98→07/04						
1.8 20V	92	10/98→07/04		+PR 1LJ / 1ZQ	2	11.8116-0143.1	390513	ATE
1.9 TDI	74 - 110	10/00→05/06						
2.3 V5	110	10/98→11/00						
2.3 V5 20V	125	09/00→11/03						
1.6 16V	77	06/00→05/06		→ 09/04; +PR 1LN / 1LE / 1ZE / 1ZH	2	11.8116-0143.1	390513	ATE
1.9 TDI	96	05/03→05/06		→ 09/04; +PR 1LJ / 1ZQ	2	11.8116-0143.1	390513	ATE
1.8 20VT	132	09/00→07/04		05/01→; +PR 1LN / 1LE / 1ZE / 1ZH	2	11.8116-0143.1	390513	ATE
				05/01→; +PR 1LJ / 1ZQ	2	11.8116-0143.1	390513	ATE
1.9 TDI	66	03/99→07/04		04/99→; +PR 1LN / 1LE / 1ZE / 1ZH	2	11.8116-0143.1	390513	ATE
				04/99→; +PR 1ZQ	2	11.8116-0143.1	390513	ATE
1.9 TDI	81	10/98→07/04		+PR 1LN / 1LE / 1ZE / 1ZH	2	11.8116-0143.1	390513	ATE
				+PR 1ZQ	2	11.8116-0143.1	390513	ATE
Führungshülzensatz, Bremssattel								
1.4 16V	55	01/00→05/02	←	+PR 1LN / 1LE / 1ZE / 1ZH		11.0101-5409.2	260035	ATE
1.6	74	10/98→07/04	←	+PR 1LQ / 1LR / 1LS		11.0101-5409.2	260035	ATE
1.8 20V	92	10/98→07/04						
1.9 TDI	74 - 110	10/00→05/06	←	+PR 1LJ / 1ZQ		11.0101-5409.2	260035	ATE
2.3 V5	110	10/98→11/00						
2.3 V5 20V	125	09/00→11/03						
1.6 16V	77	06/00→05/06	←	→ 09/04; +PR 1LQ / 1LR / 1LS		11.0101-5409.2	260035	ATE
1.9 TDI	96	05/03→05/06	←	→ 09/04; +PR 1LN / 1LE / 1ZE / 1ZH		11.0101-5409.2	260035	ATE
			←	→ 09/04; +PR 1LJ / 1ZQ		11.0101-5409.2	260035	ATE
1.8 20VT	132	09/00→07/04	←	05/01→; +PR 1LJ / 1ZQ		11.0101-5409.2	260035	ATE
			←	05/01→; +PR 1LN / 1LE / 1ZE / 1ZH		11.0101-5409.2	260035	ATE
			←	05/01→; +PR 1LQ / 1LR / 1LS		11.0101-5409.2	260035	ATE
1.9 TDI	66	03/99→07/04	←	+PR 1LQ / 1LR / 1LS		11.0101-5409.2	260035	ATE
			←	04/99→; +PR 1LN / 1LE / 1ZE / 1ZH		11.0101-5409.2	260035	ATE
			←	04/99→; +PR 1ZQ		11.0101-5409.2	260035	ATE
1.9 TDI	81	10/98→07/04	←	+PR 1LN / 1LE / 1ZE / 1ZH		11.0101-5409.2	260035	ATE
			←	+PR 1LQ / 1LR / 1LS		11.0101-5409.2	260035	ATE
			←	+PR 1ZQ		11.0101-5409.2	260035	ATE
→								















































































	kw			 	! #		
SEAT - TOLEDO II (1M2) 10/98→05/06							
Führungsbolzen, Bremsattel							
1.4 16V	55	01/00→05/02		+PR 1LJ / 1ZQ	2	11.8171-0008.1 990049	ATE
1.6	74	10/98→07/04	←	+PR 1LN / 1LE / 1ZE / 1ZH	2	11.8171-0008.1 990049	ATE
1.8 20V	92	10/98→07/04					
1.9 TDI	74 - 110	10/00→05/06					
2.3 V5	110	10/98→11/00					
2.3 V5 20V	125	09/00→11/03					
1.6 16V	77	06/00→05/06		→ 09/04; +PR 1LJ / 1ZQ	2	11.8171-0008.1 990049	ATE
1.9 TDI	96	05/03→05/06	←	→ 09/04; +PR 1LN / 1LE / 1ZE / 1ZH	2	11.8171-0008.1 990049	ATE
1.8 20VT	132	09/00→07/04		05/01→; +PR 1LJ / 1ZQ	2	11.8171-0008.1 990049	ATE
			←	05/01→; +PR 1LN / 1LE / 1ZE / 1ZH	2	11.8171-0008.1 990049	ATE
1.9 TDI	66	03/99→07/04		04/99→; +PR 1ZQ	2	11.8171-0008.1 990049	ATE
			←	04/99→; +PR 1LN / 1LE / 1ZE / 1ZH	2	11.8171-0008.1 990049	ATE
1.9 TDI	81	10/98→07/04		+PR 1ZQ	2	11.8171-0008.1 990049	ATE
			←	+PR 1LN / 1LE / 1ZE / 1ZH	2	11.8171-0008.1 990049	ATE
 Bremsschlauch							
1.4 16V	55	01/00→05/02	←		2	24.5143-0439.3 331411	L= 439
1.6	74	10/98→07/04	→	▣ / am Bremsattel		24.1253-0010.3 331066	L= 233 mit Rohrleitung
1.8 20V	92	10/98→07/04	→				
1.9 TDI	66 - 110	10/98→05/06	→	▣ / am Bremsattel		24.1253-0020.3 331067	L= 233 mit Rohrleitung
2.3 V5	110	10/98→11/00	→		2	83.7858-0140.3 330837	L= 140
2.3 V5 20V	125	09/00→11/03					
1.6 16V	77	06/00→05/06	←	→ 09/04	2	24.5143-0439.3 331411	L= 439
1.9 TDI	96	05/03→05/06	→	→ 09/04; ▣ / am Bremsattel		24.1253-0010.3 331066	L= 233 mit Rohrleitung
			→	→ 09/04; ▣ / am Bremsattel		24.1253-0020.3 331067	L= 233 mit Rohrleitung
			→	→ 09/04	2	83.7858-0140.3 330837	L= 140
1.8 20VT	132	09/00→07/04	←	05/01→	2	24.5143-0439.3 331411	L= 439
			→	05/01→; ▣ / am Bremsattel		24.1253-0010.3 331066	L= 233 mit Rohrleitung
			→	05/01→; ▣ / am Bremsattel		24.1253-0020.3 331067	L= 233 mit Rohrleitung
			→	05/01→	2	83.7858-0140.3 330837	L= 140
SEAT - TOLEDO III (5P2) 04/04→05/09							
 Bremsattel							
1.4 16V	63	05/06→05/09	←	→ 03/09; +PR 1ZF; ▣		24.3541-9549.5 241023	ATE - Halter
1.4 TSI	92	11/07→05/09	←	→ 03/09; +PR 1ZF; ▣		24.3541-9550.5 241024	ATE - Halter
1.6	75	10/04→05/09	←	→ 03/09; +PR 1ZF; ▣			
1.8 TFSI	118	01/07→05/09	←	→ 03/09; +PR 1ZE; ▣		24.3541-9553.5 241025	ATE - Halter
1.9 TDI	77	10/04→05/09	←	→ 03/09; +PR 1ZE; ▣		24.3541-9554.5 241026	ATE - Halter
2.0 FSI	110	10/04→05/09	←	→ 03/09; +PR 1ZE; ▣			
2.0 TDI	103 - 125	11/05→05/09	→	→ 03/09; +PR 1KD; ▣		24.3384-1755.5 240886	TRW - Halter
2.0 TFSI	147	11/05→05/09	→	→ 03/09; +PR 1KD; ▣		24.3384-1756.5 240887	TRW - Halter
			→	→ 03/09; +PR 1KJ; ▣		24.3387-1717.5 240872	TRW - Halter
			→	→ 03/09; +PR 1KJ; ▣		24.3387-1718.5 240873	TRW - Halter
			→	→ 03/09; +PR 1KF / 1KZ; ▣		24.3414-1709.5 240834	TRW - Halter
			→	→ 03/09; +PR 1KF / 1KZ; ▣		24.3414-1710.5 240835	TRW - Halter
2.0 TDI	100	09/04→05/09	←	10/04→ 03/09; +PR 1ZF; ▣		24.3541-9549.5 241023	ATE - Halter
2.0 TDI 16V	103	04/04→05/09	←	10/04→ 03/09; +PR 1ZF; ▣		24.3541-9550.5 241024	ATE - Halter
			←	10/04→ 03/09; +PR 1ZE; ▣		24.3541-9553.5 241025	ATE - Halter
			←	10/04→ 03/09; +PR 1ZE; ▣		24.3541-9554.5 241026	ATE - Halter
			→	10/04→ 03/09; +PR 1KD; ▣		24.3384-1755.5 240886	TRW - Halter
			→	10/04→ 03/09; +PR 1KD; ▣		24.3384-1756.5 240887	TRW - Halter
			→	10/04→ 03/09; +PR 1KJ; ▣		24.3387-1717.5 240872	TRW - Halter
			→	10/04→ 03/09; +PR 1KJ; ▣		24.3387-1718.5 240873	TRW - Halter
			→	10/04→ 03/09; +PR 1KF / 1KZ; ▣		24.3414-1709.5 240834	TRW - Halter
			→	10/04→ 03/09; +PR 1KF / 1KZ; ▣		24.3414-1710.5 240835	TRW - Halter
Feder, Bremsattel							
1.4 16V	63	05/06→05/09	←	→ 03/09; +PR 1ZE	2	11.8116-0351.1 390538	ATE
1.4 TSI	92	11/07→05/09					
1.6	75	10/04→05/09					
1.8 TFSI	118	01/07→05/09					
→							











































	kw			 	! #		
SEAT - TOLEDO III (5P2) 04/04→05/09							
Feder, Bremssattel							
1.9 TDI	77	10/04→05/09	←	→ 03/09; +PR 1ZE	2	11.8116-0351.1 390538	ATE
2.0 FSI	110	10/04→05/09					
2.0 TDI	103 - 125	11/05→05/09					
2.0 TFSI	147	11/05→05/09					
2.0 TDI	100	09/04→05/09	←	10/04→ 03/09; +PR 1ZE	2	11.8116-0351.1 390538	ATE
2.0 TDI 16V	103	04/04→05/09					
Führungshülzensatz, Bremssattel							
1.4 16V	63	05/06→05/09	←	→ 03/09; +PR 1ZE		11.0101-5409.2 260035	ATE
1.4 TSI	92	11/07→05/09					
1.6	75	10/04→05/09					
1.8 TFSI	118	01/07→05/09					
1.9 TDI	77	10/04→05/09					
2.0 FSI	110	10/04→05/09					
2.0 TDI	103 - 125	11/05→05/09					
2.0 TFSI	147	11/05→05/09					
2.0 TDI	100	09/04→05/09	←	10/04→ 03/09; +PR 1ZE		11.0101-5409.2 260035	ATE
2.0 TDI 16V	103	04/04→05/09					
Führungsbolzen, Bremssattel							
1.4 16V	63	05/06→05/09		→ 03/09; +PR 1ZE	2	11.8171-0008.1 990049	ATE
1.4 TSI	92	11/07→05/09					
1.6	75	10/04→05/09					
1.8 TFSI	118	01/07→05/09					
1.9 TDI	77	10/04→05/09					
2.0 FSI	110	10/04→05/09					
2.0 TDI	103 - 125	11/05→05/09					
2.0 TFSI	147	11/05→05/09					
2.0 TDI	100	09/04→05/09		10/04→ 03/09; +PR 1ZE	2	11.8171-0008.1 990049	ATE
2.0 TDI 16V	103	04/04→05/09					
 Bremsschlauch							
1.4 16V	63	05/06→05/09	←	→ 03/09	2	24.5143-0564.3 331433	L= 563
1.4 TSI	92	11/07→05/09					
1.6	75	10/04→05/09	→	→ 03/09	2	24.5204-0233.3 331430	L= 233
1.8 TFSI	118	01/07→05/09					
1.9 TDI	77	10/04→05/09					
2.0 FSI	110	10/04→05/09					
2.0 TDI	103 - 125	11/05→05/09					
2.0 TFSI	147	11/05→05/09					
2.0 TDI	100	09/04→05/09	←	10/04→ 03/09	2	24.5143-0564.3 331433	L= 563
2.0 TDI 16V	103	04/04→05/09	→	10/04→ 03/09	2	24.5204-0233.3 331430	L= 233
SEAT - TOLEDO IV (KG3) 07/12→04/19							
 Bremssattel							
1.0 TSI	70 - 81	05/17→04/19	←	+PR 1ZG; ☐		24.3541-1887.5 241511	MAN - Halter
1.2 TSI	66 - 81	05/15→05/17	←	+PR 1ZG; ☐		24.3541-1888.5 241512	MAN - Halter
1.4 TDI	66	05/15→04/19	←	+PR 1ZC; ☐		24.3541-9553.5 241025	ATE - Halter
1.4 TSI	92	05/15→04/19	←	+PR 1ZC; ☐		24.3541-9554.5 241026	ATE - Halter
1.6 TDI	85	05/15→04/19	→	☐		24.3387-1735.5 240657	TRW - Halter
			→	☐		24.3387-1736.5 240658	TRW - Halter
1.2	55	07/12→06/15	←	+PR 1ZG; ☐		24.3541-9549.5 241023	ATE - Halter
1.2 TSI	63 - 77	07/12→06/15	←	+PR 1ZG; ☐		24.3541-9550.5 241024	ATE - Halter
1.4 TSI	90	07/12→06/15	←	für Bremsscheibendurchmesser [mm]:		24.3541-9553.5 241025	ATE - Halter
1.6	77 - 81	07/13→04/19		288; ☐			
1.6 TDI	66 - 77	07/12→06/15	←	für Bremsscheibendurchmesser [mm]:		24.3541-9554.5 241026	ATE - Halter
				288; ☐			
			→	☐		24.3387-1735.5 240657	TRW - Halter
			→	☐		24.3387-1736.5 240658	TRW - Halter
Feder, Bremssattel							
1.0 TSI	70 - 81	05/17→04/19		+PR 1ZC	2	11.8116-0351.1 390538	ATE
1.2 TSI	66 - 81	05/15→05/17					
1.4 TDI	66	05/15→04/19					
1.4 TSI	92	05/15→04/19					
1.6 TDI	85	05/15→04/19					
→							



	kW			 	! #		
SEAT - TOLEDO IV (KG3) 07/12→04/19							
Feder, Bremssattel							
1.2 1.2 TSI	55 63 - 77	07/12→06/15 07/12→06/15		für Bremsscheibendurchmesser [mm]: 288	2	11.8116-0351.1 390538	ATE
1.4 TSI 1.6	90 77 - 81	07/12→06/15 07/13→04/19					
1.6 TDI	66 - 77	07/12→06/15					
Führungshülzensatz, Bremssattel							
1.0 TSI	70 - 81	05/17→04/19	←	+PR 1ZC		11.0101-5407.2 260011	ATE
1.2 TSI	66 - 81	05/15→05/17					
1.4 TDI	66	05/15→04/19					
1.4 TSI	92	05/15→04/19					
1.6 TDI	85	05/15→04/19					
1.2 1.2 TSI	55 63 - 77	07/12→06/15 07/12→06/15	←	für Bremsscheibendurchmesser [mm]: 288		11.0101-5407.2 260011	ATE
1.4 TSI 1.6	90 77 - 81	07/12→06/15 07/13→04/19	←	+PR 1ZG		11.0101-5409.2 260035	ATE
1.6 TDI	66 - 77	07/12→06/15					
Führungsbolzen, Bremssattel							
1.0 TSI	70 - 81	05/17→04/19		+PR 1ZC	2	11.8171-0008.1 990049	ATE
1.2 TSI	66 - 81	05/15→05/17					
1.4 TDI	66	05/15→04/19					
1.4 TSI	92	05/15→04/19					
1.6 TDI	85	05/15→04/19					
1.2 1.2 TSI	55 63 - 77	07/12→06/15 07/12→06/15		+PR 1ZG	2	11.8171-0008.1 990049	ATE
1.4 TSI 1.6	90 77 - 81	07/12→06/15 07/13→04/19		für Bremsscheibendurchmesser [mm]: 288	2	11.8171-0008.1 990049	ATE
1.6 TDI	66 - 77	07/12→06/15					
 Bremsschlauch							
1.0 TSI	70 - 81	05/17→04/19	←		2	24.5143-0544.3 331420	L= 540
1.2	55	07/12→06/15				83.7847-0543.3 331529	L= 540
1.2 TSI	63 - 81	07/12→05/17	→	☐ / am Bremssattel		24.1253-0010.3 331066	L= 233 mit Rohrleitung
1.4 TDI	66	05/15→04/19	→	☐ / am Bremssattel		24.1253-0020.3 331067	L= 233 mit Rohrleitung
1.4 TSI	90 - 92	07/12→04/19	→		2	83.7858-0140.3 330837	L= 140
1.6	77 - 81	07/13→04/19					
1.6 TDI	66 - 85	07/12→04/19					
SKODA - CITIGO (NF1) 10/11→08/19							
 Bremssattel							
1.0	44 - 55	10/11→08/19	←	05/12→; ☐		24.3541-9549.5 241023	ATE - Halter
			←	05/12→; ☐		24.3541-9550.5 241024	ATE - Halter
1.0 CNG	50	11/12→08/19	←	☐		24.3541-9549.5 241023	ATE - Halter
			←	☐		24.3541-9550.5 241024	ATE - Halter
 Bremsschlauch							
1.0	44 - 55	10/11→08/19	←		2	24.5143-0515.3 331564	L= 515
1.0 CNG	50	11/12→08/19	→		2	24.5201-0152.3 331603	L= 152
SKODA - E-CITIGO (NE1) 09/19→09/21							
 Bremssattel							
e iV	61	09/19→09/21	←	☐		24.3541-9549.5 241023	ATE - Halter
→			←	☐		24.3541-9550.5 241024	ATE - Halter

	kw					! #		
SKODA - E-CITIGO (NE1) 09/19→09/21								
Führungshülzensatz, Bremsattel								
e iV	61	09/19→09/21	←				11.0101-5407.2 260011	ATE
Führungsbolzen, Bremsattel								
e iV	61	09/19→09/21	←			2	11.8171-0008.1 990049	ATE
 Bremsschlauch								
e iV	61	09/19→09/21	←			2	24.5143-0515.3 331564	L= 515
SKODA - FABIA I (6Y2) 08/99→03/08								
 Bremssattel								
1.0 1.4	37 50	12/99→08/02 08/99→05/03	←	02/00→; +PR 1LB / 1LM; 			24.3481-1735.5 240283	ATE - Halter
			←	02/00→; +PR 1LB / 1LM; 			24.3481-1736.5 240284	ATE - Halter
			←	02/00→; +PR 1LN / 1LP; 			24.3541-1797.5 240856	TRW - Halter
			←	02/00→; +PR 1LN / 1LP; 			24.3541-1798.5 240857	TRW - Halter
			←	02/00→; +PR 1LQ / 1LR; 			24.3541-9549.5 241023	ATE - Halter
			←	02/00→; +PR 1LQ / 1LR; 			24.3541-9550.5 241024	ATE - Halter
1.2	40	07/01→04/07	←	08/02→; +PR 1LB / 1LM; 			24.3481-1735.5 240283	ATE - Halter
			←	08/02→; +PR 1LB / 1LM; 			24.3481-1736.5 240284	ATE - Halter
			←	08/02→; +PR 1LN / 1LP; 			24.3541-1797.5 240856	TRW - Halter
			←	08/02→; +PR 1LN / 1LP; 			24.3541-1798.5 240857	TRW - Halter
			←	08/02→; +PR 1LQ / 1LR; 			24.3541-9549.5 241023	ATE - Halter
			←	08/02→; +PR 1LQ / 1LR; 			24.3541-9550.5 241024	ATE - Halter
1.2 1.9 SDI	47 47	01/03→03/08 12/99→03/08	←	→ 12/07; +PR 1LB / 1LM; 			24.3481-1735.5 240283	ATE - Halter
			←	→ 12/07; +PR 1LB / 1LM; 			24.3481-1736.5 240284	ATE - Halter
			←	→ 12/07; +PR 1LN / 1LP; 			24.3541-1797.5 240856	TRW - Halter
			←	→ 12/07; +PR 1LN / 1LP; 			24.3541-1798.5 240857	TRW - Halter
			←	→ 12/07; +PR 1LQ / 1LR; 			24.3541-9549.5 241023	ATE - Halter
			←	→ 12/07; +PR 1LQ / 1LR; 			24.3541-9550.5 241024	ATE - Halter
1.4	44	08/00→08/02	←	+PR 1LB / 1LM; 			24.3481-1735.5 240283	ATE - Halter
			←	+PR 1LB / 1LM; 			24.3481-1736.5 240284	ATE - Halter
			←	+PR 1LN / 1LP; 			24.3541-1797.5 240856	TRW - Halter
			←	+PR 1LN / 1LP; 			24.3541-1798.5 240857	TRW - Halter
			←	+PR 1LQ / 1LR; 			24.3541-9549.5 241023	ATE - Halter
			←	+PR 1LQ / 1LR; 			24.3541-9550.5 241024	ATE - Halter
1.4	59	02/06→10/06	←	+PR 1LB / 1LM; 			24.3481-1735.5 240283	ATE - Halter
			←	+PR 1LB / 1LM; 			24.3481-1736.5 240284	ATE - Halter
			←	+PR 1LN / 1LP; 			24.3541-1797.5 240856	TRW - Halter
			←	+PR 1LN / 1LP; 			24.3541-1798.5 240857	TRW - Halter
			←	+PR 1LQ / 1LR; 			24.3541-9549.5 241023	ATE - Halter
			←	+PR 1LQ / 1LR; 			24.3541-9550.5 241024	ATE - Halter
			→	+PR 1KK; 			24.3384-1729.5 240816	TRW - Halter
			→	+PR 1KK; 			24.3384-1730.5 240817	TRW - Halter
1.4 16V 1.4 TDI 2.0	55 - 74 51 - 59 85	12/99→03/08 04/03→03/08 12/99→03/08	←	→ 12/07; +PR 1LB / 1LM; 			24.3481-1735.5 240283	ATE - Halter
			←	→ 12/07; +PR 1LB / 1LM; 			24.3481-1736.5 240284	ATE - Halter
			←	→ 12/07; +PR 1LN / 1LP; 			24.3541-1797.5 240856	TRW - Halter
			←	→ 12/07; +PR 1LN / 1LP; 			24.3541-1798.5 240857	TRW - Halter
			←	→ 12/07; +PR 1LQ / 1LR;			24.3541-9549.5 241023	ATE - Halter
			←	→ 12/07; +PR 1LQ / 1LR;			24.3541-9550.5 241024	ATE - Halter
			→	→ 12/07; +PR 1KK;			24.3384-1729.5 240816	TRW - Halter
			→	→ 12/07; +PR 1KK;			24.3384-1730.5 240817	TRW - Halter
1.9 TDI	74	01/00→03/08	←	02/00→ 12/07; +PR 1LB / 1LM;			24.3481-1735.5 240283	ATE - Halter
			←	02/00→ 12/07; +PR 1LB / 1LM;			24.3481-1736.5 240284	ATE - Halter
			←	02/00→ 12/07; +PR 1LN / 1LP;			24.3541-1797.5 240856	TRW - Halter
			←	02/00→ 12/07; +PR 1LN / 1LP;			24.3541-1798.5 240857	TRW - Halter
→								

	kw			 	! #					
SKODA - FABIA I (6Y2) 08/99→03/08										
 Bremssattel										
1.9 TDI	74	01/00→03/08	←	02/00→ 12/07; +PR 1LQ / 1LR; 	24.3541-9549.5	241023	ATE - Halter			
			←	02/00→ 12/07; +PR 1LQ / 1LR; 	24.3541-9550.5	241024	ATE - Halter			
			→	02/00→ 12/07; +PR 1KK; 	24.3384-1729.5	240816	TRW - Halter			
			→	02/00→ 12/07; +PR 1KK; 	24.3384-1730.5	240817	TRW - Halter			
1.9 TDI RS	96	06/03→03/08	←	09/03→ 12/07; +PR 1LB / 1LM; 	24.3481-1735.5	240283	ATE - Halter			
			←	09/03→ 12/07; +PR 1LB / 1LM; 	24.3481-1736.5	240284	ATE - Halter			
			←	09/03→ 12/07; +PR 1LN / 1LP; 	24.3541-1797.5	240856	TRW - Halter			
			←	09/03→ 12/07; +PR 1LN / 1LP; 	24.3541-1798.5	240857	TRW - Halter			
			←	09/03→ 12/07; +PR 1LQ / 1LR; 	24.3541-9549.5	241023	ATE - Halter			
			←	09/03→ 12/07; +PR 1LQ / 1LR; 	24.3541-9550.5	241024	ATE - Halter			
Führungshülzensatz, Bremssattel										
1.0	37	12/99→08/02	←	02/00→; +PR 1LQ / 1LR	11.0101-5409.2	260035	ATE			
1.4	50	08/99→05/03								
1.2	40	07/01→04/07	←	08/02→; +PR 1LQ / 1LR	11.0101-5409.2	260035	ATE			
1.2	47	01/03→03/08	←	→ 12/07; +PR 1LQ / 1LR	11.0101-5409.2	260035	ATE			
1.4 16V	55 - 74	12/99→03/08								
1.4 TDI	51 - 59	04/03→03/08								
1.9 SDI	47	12/99→03/08								
2.0	85	12/99→03/08								
1.4	44 - 59	08/00→10/06	←	+PR 1LQ / 1LR	11.0101-5409.2	260035	ATE			
1.9 TDI	74	01/00→03/08	←	02/00→ 12/07; +PR 1LQ / 1LR	11.0101-5409.2	260035	ATE			
1.9 TDI RS	96	06/03→03/08	←	09/03→ 12/07; +PR 1LQ / 1LR	11.0101-5409.2	260035	ATE			
 Bremsschlauch										
1.0	37	12/99→08/02	←	02/00→	2	83.6247-0522.3	330595	L= 522		
			1.4	50	08/99→05/03	→	02/00→; +PR 1KK / 1KP;  / am Brems-	24.1253-0050.3	331148	L= 192 mit Rohrleitung
						→	02/00→; +PR 1KK / 1KP;  / am Brems-	24.1253-0060.3	331149	L= 192 mit Rohrleitung
						→	02/00→; +PR 1KK / 1KP	2	83.7858-0140.3	330837
1.2	40	07/01→04/07	←	08/02→	2	83.6247-0522.3	330595	L= 522		
			→	08/02→; +PR 1KK / 1KP;  / am Brems-	24.1253-0050.3	331148	L= 192 mit Rohrleitung			
			→	08/02→; +PR 1KK / 1KP;  / am Brems-	24.1253-0060.3	331149	L= 192 mit Rohrleitung			
			→	08/02→; +PR 1KK / 1KP	2	83.7858-0140.3	330837	L= 140		
1.2	47	01/03→03/08	←	→ 12/07	2	83.6247-0522.3	330595	L= 522		
			1.4 16V	55 - 74	12/99→03/08	→	→ 12/07; +PR 1KK / 1KP;  / am	24.1253-0050.3	331148	L= 192 mit Rohrleitung
1.4 TDI	51 - 59	04/03→03/08				→	→ 12/07; +PR 1KK / 1KP;  / am	24.1253-0060.3	331149	L= 192 mit Rohrleitung
			1.9 SDI	47	12/99→03/08	→	→ 12/07; +PR 1KK / 1KP	2	83.7858-0140.3	330837
2.0	85	12/99→03/08				→	→ 12/07; +PR 1KK / 1KP	2	83.7858-0140.3	330837
1.4	44 - 59	08/00→10/06	←		2	83.6247-0522.3	330595	L= 522		
			→	+PR 1KK / 1KP;  / am Brems-	24.1253-0050.3	331148	L= 192 mit Rohrleitung			
			→	+PR 1KK / 1KP;  / am Brems-	24.1253-0060.3	331149	L= 192 mit Rohrleitung			
			→	+PR 1KK / 1KP	2	83.7858-0140.3	330837	L= 140		
1.9 TDI	74	01/00→03/08	←	02/00→ 12/07	2	83.6247-0522.3	330595	L= 522		
			→	02/00→ 12/07; +PR 1KK / 1KP;  / am	24.1253-0050.3	331148	L= 192 mit Rohrleitung			
			→	02/00→ 12/07; +PR 1KK / 1KP;  / am	24.1253-0060.3	331149	L= 192 mit Rohrleitung			
			→	02/00→ 12/07; +PR 1KK / 1KP	2	83.7858-0140.3	330837	L= 140		
1.9 TDI RS	96	06/03→03/08	←	09/03→ 12/07	2	83.6247-0522.3	330595	L= 522		
			→	09/03→ 12/07; +PR 1KK / 1KP;  / am	24.1253-0050.3	331148	L= 192 mit Rohrleitung			
			→	09/03→ 12/07; +PR 1KK / 1KP;  / am	24.1253-0060.3	331149	L= 192 mit Rohrleitung			
			→	09/03→ 12/07; +PR 1KK / 1KP	2	83.7858-0140.3	330837	L= 140		

	kw			 	! #			
SKODA - FABIA I Combi (6Y5) 04/00→12/07								
 Bremssattel								
1.2	40	07/01→12/07	←	08/02→; +PR 1LB / 1LM; 		24.3481-1735.5	240283	ATE - Halter
			←	08/02→; +PR 1LB / 1LM; 		24.3481-1736.5	240284	ATE - Halter
			←	08/02→; +PR 1LN / 1LP; 		24.3541-1797.5	240856	TRW - Halter
			←	08/02→; +PR 1LN / 1LP; 		24.3541-1798.5	240857	TRW - Halter
			←	08/02→; +PR 1LQ / 1LR; 		24.3541-9549.5	241023	ATE - Halter
			←	08/02→; +PR 1LQ / 1LR; 		24.3541-9550.5	241024	ATE - Halter
1.2 1.4	47 44 -	01/03→12/07 04/00→05/03	←	+PR 1LB / 1LM; 		24.3481-1735.5	240283	ATE - Halter
1.9 SDI	50 47	04/00→12/07	←	+PR 1LB / 1LM; 		24.3481-1736.5	240284	ATE - Halter
			←	+PR 1LN / 1LP; 		24.3541-1797.5	240856	TRW - Halter
			←	+PR 1LN / 1LP; 		24.3541-1798.5	240857	TRW - Halter
			←	+PR 1LQ / 1LR; 		24.3541-9549.5	241023	ATE - Halter
			←	+PR 1LQ / 1LR; 		24.3541-9550.5	241024	ATE - Halter
1.4 16V	55 -	04/00→12/07	←	+PR 1LB / 1LM; 		24.3481-1735.5	240283	ATE - Halter
1.4 TDI	74 51 -	04/03→12/07	←	+PR 1LB / 1LM; 		24.3481-1736.5	240284	ATE - Halter
1.9 TDI	59 74	04/00→12/07	←	+PR 1LN / 1LP; 		24.3541-1797.5	240856	TRW - Halter
2.0	85	04/00→12/07	←	+PR 1LN / 1LP; 		24.3541-1798.5	240857	TRW - Halter
			←	+PR 1LQ / 1LR; 		24.3541-9549.5	241023	ATE - Halter
			←	+PR 1LQ / 1LR; 		24.3541-9550.5	241024	ATE - Halter
			→	+PR 1KK; 		24.3384-1729.5	240816	TRW - Halter
			→	+PR 1KK; 		24.3384-1730.5	240817	TRW - Halter
Führungshülzensatz, Bremssattel								
1.2	40	07/01→12/07	←	08/02→; +PR 1LQ / 1LR		11.0101-5409.2	260035	ATE
1.2 1.4	47 44 -	01/03→12/07 04/00→05/03	←	+PR 1LQ / 1LR		11.0101-5409.2	260035	ATE
1.4 16V	50 55 -	04/00→12/07						
1.4 TDI	74 51 -	04/03→12/07						
1.9 SDI	59 47	04/00→12/07						
1.9 TDI	74	04/00→12/07						
2.0	85	04/00→12/07						
 Bremsschlauch								
1.2	40	07/01→12/07	←	08/02→	2	83.6247-0522.3	330595	L= 522
			→	08/02→; +PR 1KK / 1KP;  / am Brems- sattel		24.1253-0050.3	331148	L= 192 mit Rohrleitung
			→	08/02→; +PR 1KK / 1KP;  / am Brems- sattel		24.1253-0060.3	331149	L= 192 mit Rohrleitung
			→	08/02→; +PR 1KK / 1KP	2	83.7858-0140.3	330837	L= 140
1.2 1.4	47 44 -	01/03→12/07 04/00→05/03	←		2	83.6247-0522.3	330595	L= 522
1.4 16V	50 55 -	04/00→12/07	→	+PR 1KK / 1KP;  / am Brems- sattel		24.1253-0050.3	331148	L= 192 mit Rohrleitung
1.4 TDI	74 51 -	04/03→12/07	→	+PR 1KK / 1KP;  / am Brems- sattel		24.1253-0060.3	331149	L= 192 mit Rohrleitung
1.9 SDI	59 47	04/00→12/07	→	+PR 1KK / 1KP	2	83.7858-0140.3	330837	L= 140
1.9 TDI	74	04/00→12/07						
2.0	85	04/00→12/07						
SKODA - FABIA I Praktik (6Y5) 01/00→12/07								
 Bremssattel								
1.2	40	07/01→12/07	←	08/02→; +PR 1LB / 1LM; 		24.3481-1735.5	240283	ATE - Halter
			←	08/02→; +PR 1LB / 1LM; 		24.3481-1736.5	240284	ATE - Halter
			←	08/02→; +PR 1LN / 1LP; 		24.3541-1797.5	240856	TRW - Halter
			←	08/02→; +PR 1LN / 1LP; 		24.3541-1798.5	240857	TRW - Halter
			←	08/02→; +PR 1LQ / 1LR; 		24.3541-9549.5	241023	ATE - Halter
			←	08/02→; +PR 1LQ / 1LR; 		24.3541-9550.5	241024	ATE - Halter
1.2 1.4	47 44 -	01/03→12/07 04/00→12/07	←	+PR 1LB / 1LM; 		24.3481-1735.5	240283	ATE - Halter
1.9 SDI	55 47	07/01→12/07	←	+PR 1LB / 1LM; 		24.3481-1736.5	240284	ATE - Halter
→								



SKODA - FABIA I Praktik (6Y5) 01/00→12/07

Bremssattel

1.2 1.4 1.9 SDI	47	01/03→12/07	←	+PR 1LN / 1LP;	24.3541-1797.5	240856	TRW - Halter
	44 - 55	04/00→12/07	←	+PR 1LN / 1LP;	24.3541-1798.5	240857	TRW - Halter
	47	07/01→12/07	←	+PR 1LQ / 1LR;	24.3541-9549.5	241023	ATE - Halter
			←	+PR 1LQ / 1LR;	24.3541-9550.5	241024	ATE - Halter
1.4 TDI	51 - 55	08/04→12/07	←	+PR 1LB / 1LM;	24.3481-1735.5	240283	ATE - Halter
			←	+PR 1LB / 1LM;	24.3481-1736.5	240284	ATE - Halter
			←	+PR 1LN / 1LP;	24.3541-1797.5	240856	TRW - Halter
			←	+PR 1LN / 1LP;	24.3541-1798.5	240857	TRW - Halter
			←	+PR 1LQ / 1LR;	24.3541-9549.5	241023	ATE - Halter
			←	+PR 1LQ / 1LR;	24.3541-9550.5	241024	ATE - Halter
			→	+PR 1KK;	24.3384-1729.5	240816	TRW - Halter
			→	+PR 1KK;	24.3384-1730.5	240817	TRW - Halter
1.9 TDI	74	01/00→12/07	←	02/00→; +PR 1LB / 1LM;	24.3481-1735.5	240283	ATE - Halter
			←	02/00→; +PR 1LB / 1LM;	24.3481-1736.5	240284	ATE - Halter
			←	02/00→; +PR 1LN / 1LP;	24.3541-1797.5	240856	TRW - Halter
			←	02/00→; +PR 1LN / 1LP;	24.3541-1798.5	240857	TRW - Halter
			←	02/00→; +PR 1LQ / 1LR;	24.3541-9549.5	241023	ATE - Halter
			←	02/00→; +PR 1LQ / 1LR;	24.3541-9550.5	241024	ATE - Halter
			→	02/00→; +PR 1KK;	24.3384-1729.5	240816	TRW - Halter
			→	02/00→; +PR 1KK;	24.3384-1730.5	240817	TRW - Halter

Führungshülzensatz, Bremssattel

1.2	40	07/01→12/07	←	08/02→; +PR 1LQ / 1LR	11.0101-5409.2	260035	ATE
1.2 1.4	47 44 - 55	01/03→12/07 04/00→12/07	←	+PR 1LQ / 1LR	11.0101-5409.2	260035	ATE
1.9 SDI	47	07/01→12/07					
1.9 TDI	74	01/00→12/07	←	02/00→; +PR 1LQ / 1LR	11.0101-5409.2	260035	ATE









































Bremsschlauch

1.2	40	07/01→12/07	←	08/02→	2	83.6247-0522.3	330595	L= 522
			→	08/02→; +PR 1KK / 1KP; / am Brems-sattel		24.1253-0050.3	331148	L= 192 mit Rohrleitung
			→	08/02→; +PR 1KK / 1KP; / am Brems-sattel		24.1253-0060.3	331149	L= 192 mit Rohrleitung
			→	08/02→; +PR 1KK / 1KP	2	83.7858-0140.3	330837	L= 140
1.2 1.4	47 44 - 55	01/03→12/07 04/00→12/07	←		2	83.6247-0522.3	330595	L= 522
			→	+PR 1KK / 1KP; / am Brems-sattel		24.1253-0050.3	331148	L= 192 mit Rohrleitung
1.4 TDI	51 - 55	08/04→12/07	→	+PR 1KK / 1KP; / am Brems-sattel		24.1253-0060.3	331149	L= 192 mit Rohrleitung
1.9 SDI	47	07/01→12/07	→	+PR 1KK / 1KP	2	83.7858-0140.3	330837	L= 140
1.9 TDI	74	01/00→12/07	←	02/00→	2	83.6247-0522.3	330595	L= 522
			→	02/00→; +PR 1KK / 1KP; / am Brems-sattel		24.1253-0050.3	331148	L= 192 mit Rohrleitung
			→	02/00→; +PR 1KK / 1KP; / am Brems-sattel		24.1253-0060.3	331149	L= 192 mit Rohrleitung
			→	02/00→; +PR 1KK / 1KP	2	83.7858-0140.3	330837	L= 140





















































SKODA - FABIA I Stufenheck (6Y3) 10/99→12/07

Bremssattel

1.2	40	07/01→12/07	←	08/02→; +PR 1LB / 1LM;	24.3481-1735.5	240283	ATE - Halter
			←	08/02→; +PR 1LB / 1LM;	24.3481-1736.5	240284	ATE - Halter
			←	08/02→; +PR 1LN / 1LP;	24.3541-1797.5	240856	TRW - Halter
			←	08/02→; +PR 1LN / 1LP;	24.3541-1798.5	240857	TRW - Halter
			←	08/02→; +PR 1LQ / 1LR;	24.3541-9549.5	241023	ATE - Halter
			←	08/02→; +PR 1LQ / 1LR;	24.3541-9550.5	241024	ATE - Halter
1.2 →	47	01/03→12/07	←	+PR 1LB / 1LM;	24.3481-1735.5	240283	ATE - Halter





































	kw					! #		
SKODA - FABIA I Stufenheck (6Y3) 10/99→12/07								
Bremssattel								
1.4	44 - 50	04/00→05/03	←	+PR 1LB / 1LM; 		24.3481-1736.5	240284	ATE - Halter
			←	+PR 1LN / 1LP; 		24.3541-1797.5	240856	TRW - Halter
			←	+PR 1LN / 1LP; 		24.3541-1798.5	240857	TRW - Halter
			←	+PR 1LQ / 1LR; 		24.3541-9549.5	241023	ATE - Halter
			←	+PR 1LQ / 1LR; 		24.3541-9550.5	241024	ATE - Halter
1.4 16V	55 - 74	10/99→12/07	←	+PR 1LB / 1LM; 		24.3481-1735.5	240283	ATE - Halter
1.4 TDI	51 - 59	04/03→12/07	←	+PR 1LB / 1LM; 		24.3481-1736.5	240284	ATE - Halter
2.0	85	12/99→12/07	←	+PR 1LN / 1LP; 		24.3541-1797.5	240856	TRW - Halter
			←	+PR 1LN / 1LP; 		24.3541-1798.5	240857	TRW - Halter
			←	+PR 1LQ / 1LR; 		24.3541-9549.5	241023	ATE - Halter
			←	+PR 1LQ / 1LR; 		24.3541-9550.5	241024	ATE - Halter
			→	+PR 1KK; 		24.3384-1729.5	240816	TRW - Halter
			→	+PR 1KK; 		24.3384-1730.5	240817	TRW - Halter
1.9 SDI	47	11/99→12/07	←	12/99→; +PR 1LB / 1LM; 		24.3481-1735.5	240283	ATE - Halter
			←	12/99→; +PR 1LB / 1LM; 		24.3481-1736.5	240284	ATE - Halter
			←	12/99→; +PR 1LN / 1LP; 		24.3541-1797.5	240856	TRW - Halter
			←	12/99→; +PR 1LN / 1LP; 		24.3541-1798.5	240857	TRW - Halter
			←	12/99→; +PR 1LQ / 1LR; 		24.3541-9549.5	241023	ATE - Halter
			←	12/99→; +PR 1LQ / 1LR; 		24.3541-9550.5	241024	ATE - Halter
1.9 TDI	74	01/00→12/07	←	02/00→; +PR 1LB / 1LM; 		24.3481-1735.5	240283	ATE - Halter
			←	02/00→; +PR 1LB / 1LM; 		24.3481-1736.5	240284	ATE - Halter
			←	02/00→; +PR 1LN / 1LP; 		24.3541-1797.5	240856	TRW - Halter
			←	02/00→; +PR 1LN / 1LP; 		24.3541-1798.5	240857	TRW - Halter
			←	02/00→; +PR 1LQ / 1LR; 		24.3541-9549.5	241023	ATE - Halter
			←	02/00→; +PR 1LQ / 1LR; 		24.3541-9550.5	241024	ATE - Halter
			→	02/00→; +PR 1KK; 		24.3384-1729.5	240816	TRW - Halter
			→	02/00→; +PR 1KK; 		24.3384-1730.5	240817	TRW - Halter
Führungshülzensatz, Bremssattel								
1.2	40	07/01→12/07	←	08/02→; +PR 1LQ / 1LR		11.0101-5409.2	260035	ATE
1.2	47	01/03→12/07	←	+PR 1LQ / 1LR		11.0101-5409.2	260035	ATE
1.4	44 - 50	04/00→05/03						
1.4 16V	55 - 74	10/99→12/07						
1.4 TDI	51 - 59	04/03→12/07						
2.0	85	12/99→12/07						
1.9 SDI	47	11/99→12/07	←	12/99→; +PR 1LQ / 1LR		11.0101-5409.2	260035	ATE
1.9 TDI	74	01/00→12/07	←	02/00→; +PR 1LQ / 1LR		11.0101-5409.2	260035	ATE
Bremsschlauch								
1.2	40	07/01→12/07	←	08/02→	2	83.6247-0522.3	330595	L= 522
			→	08/02→; +PR 1KK / 1KP;  / am Brems-sattel		24.1253-0050.3	331148	L= 192 mit Rohrleitung
			→	08/02→; +PR 1KK / 1KP;  / am Brems-sattel		24.1253-0060.3	331149	L= 192 mit Rohrleitung
			→	08/02→; +PR 1KK / 1KP	2	83.7858-0140.3	330837	L= 140
1.2	47	01/03→12/07	←		2	83.6247-0522.3	330595	L= 522
1.4	44 - 50	04/00→05/03	→	+PR 1KK / 1KP;  / am Brems-sattel		24.1253-0050.3	331148	L= 192 mit Rohrleitung
1.4 16V	55 - 74	10/99→12/07	→	+PR 1KK / 1KP;  / am Brems-sattel		24.1253-0060.3	331149	L= 192 mit Rohrleitung
1.4 TDI	51 - 59	04/03→12/07	→	+PR 1KK / 1KP	2	83.7858-0140.3	330837	L= 140
2.0	85	12/99→12/07						
1.9 SDI	47	11/99→12/07	←	12/99→	2	83.6247-0522.3	330595	L= 522
			→	12/99→; +PR 1KK / 1KP;  / am Brems-sattel		24.1253-0050.3	331148	L= 192 mit Rohrleitung
			→	12/99→; +PR 1KK / 1KP;  / am Brems-sattel		24.1253-0060.3	331149	L= 192 mit Rohrleitung
→								



	kw					! #			
SKODA - FABIA I Stufenheck (6Y3) 10/99→12/07									
 Bremsschlauch									
1.9 SDI	47	11/99→12/07	➔	12/99→; +PR 1KK / 1KP	2	83.7858-0140.3	330837	L= 140	
1.9 TDI	74	01/00→12/07	➔	02/00→	2	83.6247-0522.3	330595	L= 522	
			➔	02/00→; +PR 1KK / 1KP;  / am Brems-sattel		24.1253-0050.3	331148	L= 192 mit Rohrleitung	
			➔	02/00→; +PR 1KK / 1KP;  / am Brems-sattel		24.1253-0060.3	331149	L= 192 mit Rohrleitung	
			➔	02/00→; +PR 1KK / 1KP	2	83.7858-0140.3	330837	L= 140	
SKODA - FABIA II (542) 12/06→12/14									
 Bremssattel									
1.2 1.4 1.4 LPG	44 - 51 63 63	12/06→12/14	➔	03/07→ 06/14; +PR 1LB / 1LM; 		24.3481-1735.5	240283	ATE - Halter	
			➔	03/07→ 06/14; +PR 1LB / 1LM; 		24.3481-1736.5	240284	ATE - Halter	
		01/07→12/14 01/07→11/14	➔	03/07→ 06/14; +PR 1LN / 1ZH; 		24.3541-1797.5	240856	TRW - Halter	
			➔	03/07→ 06/14; +PR 1LN / 1ZH; 		24.3541-1798.5	240857	TRW - Halter	
			➔	03/07→ 06/14; +PR 1LQ / 1LR / 1ZG; 		24.3541-9549.5	241023	ATE - Halter	
			➔	03/07→ 06/14; +PR 1LQ / 1LR / 1ZG; 		24.3541-9550.5	241024	ATE - Halter	
			➔	03/07→ 06/14; +PR 1ZC; 		24.3541-9553.5	241025	ATE - Halter	
			➔	03/07→ 06/14; +PR 1ZC; 		24.3541-9554.5	241026	ATE - Halter	
			➔	03/07→ 05/09; +PR 1KK; 		24.3384-1729.5	240816	TRW - Halter	
			➔	03/07→ 05/09; +PR 1KK; 		24.3384-1730.5	240817	TRW - Halter	
			➔	06/09→ 06/14; +PR 1KV; 		24.3387-1735.5	240657	TRW - Halter	
			➔	06/09→ 06/14; +PR 1KT; 		24.3387-1735.5	240657	TRW - Halter	
			➔	06/09→ 06/14; +PR 1KV; 		24.3387-1736.5	240658	TRW - Halter	
			➔	06/09→ 06/14; +PR 1KT; 		24.3387-1736.5	240658	TRW - Halter	
1.2 12V 1.2 TDI 1.2 TSI 1.4 TSI RS 1.6 TDI	44 55 63 - 77 132 55 - 77	11/11→12/14	➔	→ 06/14; +PR 1LB / 1LM; 		24.3481-1735.5	240283	ATE - Halter	
			➔	→ 06/14; +PR 1LB / 1LM; 		24.3481-1736.5	240284	ATE - Halter	
		05/10→12/14 03/10→12/14	➔	→ 06/14; +PR 1LN / 1ZH; 		24.3541-1797.5	240856	TRW - Halter	
			➔	→ 06/14; +PR 1LN / 1ZH; 		24.3541-1798.5	240857	TRW - Halter	
			➔	→ 06/14; +PR 1LQ / 1LR / 1ZG; 		24.3541-9549.5	241023	ATE - Halter	
			➔	→ 06/14; +PR 1LQ / 1LR / 1ZG; 		24.3541-9550.5	241024	ATE - Halter	
			➔	→ 06/14; +PR 1ZC; 		24.3541-9553.5	241025	ATE - Halter	
			➔	→ 06/14; +PR 1ZC; 		24.3541-9554.5	241026	ATE - Halter	
			➔	→ 06/14; +PR 1KT; 		24.3387-1735.5	240657	TRW - Halter	
			➔	→ 06/14; +PR 1KV; 		24.3387-1735.5	240657	TRW - Halter	
			➔	→ 06/14; +PR 1KV; 		24.3387-1736.5	240658	TRW - Halter	
			➔	→ 06/14; +PR 1KT; 		24.3387-1736.5	240658	TRW - Halter	
			10/10→12/14	➔	+PR 1LB / 1LM; 		24.3481-1735.5	240283	ATE - Halter
				➔	+PR 1LB / 1LM; 		24.3481-1736.5	240284	ATE - Halter
➔	+PR 1LN / 1ZH; 			24.3541-1797.5	240856	TRW - Halter			
➔	+PR 1LN / 1ZH; 			24.3541-1798.5	240857	TRW - Halter			
➔	+PR 1LQ / 1LR / 1ZG; 			24.3541-9549.5	241023	ATE - Halter			
➔	+PR 1LQ / 1LR / 1ZG; 			24.3541-9550.5	241024	ATE - Halter			
➔	+PR 1ZC; 			24.3541-9553.5	241025	ATE - Halter			
➔	+PR 1ZC; 			24.3541-9554.5	241026	ATE - Halter			
➔	+PR 1KT; 			24.3387-1735.5	240657	TRW - Halter			
➔	+PR 1KV; 			24.3387-1735.5	240657	TRW - Halter			
03/09→11/11 04/07→03/10	➔	+PR 1LB / 1LM; 		24.3481-1735.5	240283	ATE - Halter			
	➔	+PR 1LB / 1LM; 		24.3481-1736.5	240284	ATE - Halter			
	➔	+PR 1LN / 1ZH; 		24.3541-1797.5	240856	TRW - Halter			
	➔	+PR 1LN / 1ZH; 		24.3541-1798.5	240857	TRW - Halter			
	➔	+PR 1LQ / 1LR / 1ZG; 		24.3541-9549.5	241023	ATE - Halter			
	➔	+PR 1LQ / 1LR / 1ZG; 		24.3541-9550.5	241024	ATE - Halter			
➔									

SKODA - FABIA II (542) 12/06→12/14

 **Bremssattel**

1.2 LPG 1.9 TDI	44 77	03/09→11/11 04/07→03/10	← +PR 1ZC; 	24.3541-9553.5	241025	ATE - Halter
			← +PR 1ZC; 	24.3541-9554.5	241026	ATE - Halter
			→ 05/09; +PR 1KK; 	24.3384-1729.5	240816	TRW - Halter
			→ 05/09; +PR 1KK; 	24.3384-1730.5	240817	TRW - Halter
			→ 06/09→; +PR 1KT; 	24.3387-1735.5	240657	TRW - Halter
			→ 06/09→; +PR 1KV; 	24.3387-1735.5	240657	TRW - Halter
			→ 06/09→; +PR 1KV; 	24.3387-1736.5	240658	TRW - Halter
			→ 06/09→; +PR 1KT; 	24.3387-1736.5	240658	TRW - Halter
1.2 LPG 1.6	51 77	07/07→11/14 04/07→12/14	← → 06/14; +PR 1LB / 1LM; 	24.3481-1735.5	240283	ATE - Halter
			← → 06/14; +PR 1LB / 1LM; 	24.3481-1736.5	240284	ATE - Halter
			← → 06/14; +PR 1LN / 1ZH; 	24.3541-1797.5	240856	TRW - Halter
			← → 06/14; +PR 1LN / 1ZH; 	24.3541-1798.5	240857	TRW - Halter
			← → 06/14; +PR 1LQ / 1LR / 1ZG; 	24.3541-9549.5	241023	ATE - Halter
			← → 06/14; +PR 1LQ / 1LR / 1ZG; 	24.3541-9550.5	241024	ATE - Halter
			← → 06/14; +PR 1ZC; 	24.3541-9553.5	241025	ATE - Halter
			← → 06/14; +PR 1ZC; 	24.3541-9554.5	241026	ATE - Halter
			→ 05/09; +PR 1KK; 	24.3384-1729.5	240816	TRW - Halter
			→ 05/09; +PR 1KK; 	24.3384-1730.5	240817	TRW - Halter
			→ 06/09→ 06/14; +PR 1KT; 	24.3387-1735.5	240657	TRW - Halter
			→ 06/09→ 06/14; +PR 1KV; 	24.3387-1735.5	240657	TRW - Halter
			→ 06/09→ 06/14; +PR 1KV; 	24.3387-1736.5	240658	TRW - Halter
			→ 06/09→ 06/14; +PR 1KT; 	24.3387-1736.5	240658	TRW - Halter
1.4 TDI	51 - 59	01/07→03/10	← 03/07→; +PR 1LB / 1LM; 	24.3481-1735.5	240283	ATE - Halter
			← 03/07→; +PR 1LB / 1LM; 	24.3481-1736.5	240284	ATE - Halter
			← 03/07→; +PR 1LN / 1ZH; 	24.3541-1797.5	240856	TRW - Halter
			← 03/07→; +PR 1LN / 1ZH; 	24.3541-1798.5	240857	TRW - Halter
			← 03/07→; +PR 1LQ / 1LR / 1ZG; 	24.3541-9549.5	241023	ATE - Halter
			← 03/07→; +PR 1LQ / 1LR / 1ZG; 	24.3541-9550.5	241024	ATE - Halter
			← 03/07→; +PR 1ZC; 	24.3541-9553.5	241025	ATE - Halter
			← 03/07→; +PR 1ZC; 	24.3541-9554.5	241026	ATE - Halter
			→ 03/07→ 05/09; +PR 1KK; 	24.3384-1729.5	240816	TRW - Halter
			→ 03/07→ 05/09; +PR 1KK; 	24.3384-1730.5	240817	TRW - Halter
			→ 06/09→; +PR 1KV; 	24.3387-1735.5	240657	TRW - Halter
			→ 06/09→; +PR 1KT; 	24.3387-1735.5	240657	TRW - Halter
→ 06/09→; +PR 1KV; 	24.3387-1736.5	240658	TRW - Halter			
→ 06/09→; +PR 1KT; 	24.3387-1736.5	240658	TRW - Halter			

Führungshülzensatz, Bremssattel

1.2 1.4 1.4 LPG	44 - 51 63 63	12/06→12/14 01/07→12/14 01/07→11/14	← 03/07→ 06/14; +PR 1LQ / 1LR / 1ZG	11.0101-5409.2	260035	ATE
1.2 12V 1.2 LPG 1.2 TDI 1.2 TSI 1.4 TSI RS 1.6 1.6 TDI	44 - 51 55 63 - 77 132 77 55 - 77	11/11→12/14 07/07→11/14 05/10→12/14 03/10→12/14 05/10→12/14 04/07→12/14 03/10→12/14	← → 06/14; +PR 1LQ / 1LR / 1ZG	11.0101-5409.2	260035	ATE
1.2 12V 1.2 LPG 1.9 TDI	55 44 77	10/10→12/14 03/09→11/11 04/07→03/10	← +PR 1LQ / 1LR / 1ZG	11.0101-5409.2	260035	ATE
1.4 TDI	51 - 59	01/07→03/10	← 03/07→; +PR 1LQ / 1LR / 1ZG	11.0101-5409.2	260035	ATE

 **Bremsschlauch**

1.2 1.4 →	44 - 51 63	12/06→12/14 01/07→12/14	← 03/07→ 06/14	2	83.6247-0522.3	330595	L= 522
-----------------	------------------	----------------------------	----------------	---	----------------	--------	--------

SKODA - FABIA II (542) 12/06→12/14

Bremsschlauch



































1.4 LPG	63	01/07→11/14	➔	03/07→ 06/14; Scheibenbremse; / am Bremssattel	24.1253-0050.3	331148	L= 192 mit Rohrleitung	
			➔	03/07→ 06/14; Scheibenbremse; / am Bremssattel	24.1253-0060.3	331149	L= 192 mit Rohrleitung	
			➔	03/07→ 06/14; innen	2	83.7858-0140.3	330837	L= 140
1.2 12V	44	11/11→12/14	←	→ 06/14	2	83.6247-0522.3	330595	L= 522
1.2 LPG	51	07/07→11/14	➔	→ 06/14; Scheibenbremse; / am Bremssattel	24.1253-0050.3	331148	L= 192 mit Rohrleitung	
1.2 TDI	55	05/10→12/14	➔	→ 06/14; Scheibenbremse; / am Bremssattel	24.1253-0060.3	331149	L= 192 mit Rohrleitung	
1.2 TSI	63 - 77	03/10→12/14	➔	→ 06/14; Scheibenbremse; / am Bremssattel	24.1253-0060.3	331149	L= 192 mit Rohrleitung	
1.4 TSI RS	132	05/10→12/14	➔	→ 06/14; Scheibenbremse; / am Bremssattel	24.1253-0060.3	331149	L= 192 mit Rohrleitung	
1.6	77	04/07→12/14	➔	→ 06/14; innen	2	83.7858-0140.3	330837	L= 140
1.6 TDI	55 - 77	03/10→12/14	➔	→ 06/14; innen	2	83.7858-0140.3	330837	L= 140
1.2 12V	55	10/10→12/14	←		2	83.6247-0522.3	330595	L= 522
1.2 LPG	44	03/09→11/11	➔	Scheibenbremse; / am Bremssattel	24.1253-0050.3	331148	L= 192 mit Rohrleitung	
1.9 TDI	77	04/07→03/10	➔	Scheibenbremse; / am Bremssattel	24.1253-0060.3	331149	L= 192 mit Rohrleitung	
			➔	innen	2	83.7858-0140.3	330837	L= 140
1.4 TDI	51 - 59	01/07→03/10	←	03/07→	2	83.6247-0522.3	330595	L= 522
			➔	03/07→; Scheibenbremse; / am Bremssattel	24.1253-0050.3	331148	L= 192 mit Rohrleitung	
			➔	03/07→; Scheibenbremse; / am Bremssattel	24.1253-0060.3	331149	L= 192 mit Rohrleitung	
			➔	03/07→; innen	2	83.7858-0140.3	330837	L= 140





































SKODA - FABIA II Combi (545) 10/07→12/14









Bremssattel











1.2 1.2 LPG 1.4 1.4 LPG 1.6	44 - 51 - 63 - 63 - 77	10/07→12/14	←	→ 06/14; +PR 1LB / 1LM;	24.3481-1735.5	240283	ATE - Halter
			←	→ 06/14; +PR 1LB / 1LM;	24.3481-1736.5	240284	ATE - Halter
			←	→ 06/14; +PR 1LN / 1ZH;	24.3541-1797.5	240856	TRW - Halter
			←	→ 06/14; +PR 1LN / 1ZH;	24.3541-1798.5	240857	TRW - Halter
			←	→ 06/14; +PR 1LQ / 1LR / 1ZG;	24.3541-9549.5	241023	ATE - Halter
			←	→ 06/14; +PR 1LQ / 1LR / 1ZG;	24.3541-9550.5	241024	ATE - Halter
			←	→ 06/14; +PR 1ZC;	24.3541-9553.5	241025	ATE - Halter
			←	→ 06/14; +PR 1ZC;	24.3541-9554.5	241026	ATE - Halter
			➔	→ 05/09; +PR 1KK;	24.3384-1729.5	240816	TRW - Halter
			➔	→ 05/09; +PR 1KK;	24.3384-1730.5	240817	TRW - Halter
			➔	06/09→ 06/14; +PR 1KV;	24.3387-1735.5	240657	TRW - Halter
			➔	06/09→ 06/14; +PR 1KT;	24.3387-1735.5	240657	TRW - Halter
			➔	06/09→ 06/14; +PR 1KT;	24.3387-1736.5	240658	TRW - Halter
			➔	06/09→ 06/14; +PR 1KV;	24.3387-1736.5	240658	TRW - Halter
			1.2 12V	44	11/11→12/14	←	→ 06/14; +PR 1LB / 1LM;
1.2 TDI	55	05/10→12/14	←	→ 06/14; +PR 1LB / 1LM;	24.3481-1736.5	240284	ATE - Halter
1.2 TSI	63 - 77	03/10→12/14	←	→ 06/14; +PR 1LN / 1ZH;	24.3541-1797.5	240856	TRW - Halter
1.4 TSI RS	132	05/10→12/14	←	→ 06/14; +PR 1LN / 1ZH;	24.3541-1798.5	240857	TRW - Halter
1.6 TDI	55 - 77	03/10→12/14	←	→ 06/14; +PR 1LN / 1ZH;	24.3541-1798.5	240857	TRW - Halter
			←	→ 06/14; +PR 1LQ / 1LR / 1ZG;	24.3541-9549.5	241023	ATE - Halter
			←	→ 06/14; +PR 1LQ / 1LR / 1ZG;	24.3541-9550.5	241024	ATE - Halter
			←	→ 06/14; +PR 1ZC;	24.3541-9553.5	241025	ATE - Halter
			←	→ 06/14; +PR 1ZC;	24.3541-9554.5	241026	ATE - Halter
			➔	→ 06/14; +PR 1KV;	24.3387-1735.5	240657	TRW - Halter
			➔	→ 06/14; +PR 1KT;	24.3387-1735.5	240657	TRW - Halter
			➔	→ 06/14; +PR 1KV;	24.3387-1736.5	240658	TRW - Halter
			➔	→ 06/14; +PR 1KT;	24.3387-1736.5	240658	TRW - Halter
1.2 LPG	44	03/09→11/11	←	+PR 1LB / 1LM;	24.3481-1735.5	240283	ATE - Halter
1.4 TDI	51 - 59	10/07→03/10	←	+PR 1LB / 1LM;	24.3481-1736.5	240284	ATE - Halter
			←	+PR 1LN / 1ZH;	24.3541-1797.5	240856	TRW - Halter
			←	+PR 1LN / 1ZH;	24.3541-1798.5	240857	TRW - Halter
			←	+PR 1LQ / 1LR / 1ZG;	24.3541-9549.5	241023	ATE - Halter

















→





































	kw					! #			
SKODA - FABIA II Combi (545) 10/07→12/14									
 Bremssattel									
1.2 LPG 1.4 TDI	44 51 - 59	03/09→11/11 10/07→03/10	←	+PR 1LQ / 1LR / 1ZG; 			24.3541-9550.5	241024	ATE - Halter
			←	+PR 1ZC; 			24.3541-9553.5	241025	ATE - Halter
			←	+PR 1ZC; 			24.3541-9554.5	241026	ATE - Halter
			→	→ 05/09; +PR 1KK; 			24.3384-1729.5	240816	TRW - Halter
			→	→ 05/09; +PR 1KK; 			24.3384-1730.5	240817	TRW - Halter
			→	06/09→; +PR 1KV; 			24.3387-1735.5	240657	TRW - Halter
			→	06/09→; +PR 1KT; 			24.3387-1735.5	240657	TRW - Halter
			→	06/09→; +PR 1KV; 			24.3387-1736.5	240658	TRW - Halter
1.9 TDI	77	10/07→03/10	←	+PR 1LB / 1LM; 			24.3481-1735.5	240283	ATE - Halter
			←	+PR 1LB / 1LM; 			24.3481-1736.5	240284	ATE - Halter
			←	+PR 1LN / 1ZH; 			24.3541-1797.5	240856	TRW - Halter
			←	+PR 1LN / 1ZH; 			24.3541-1798.5	240857	TRW - Halter
			←	+PR 1LQ / 1LR / 1ZG; 			24.3541-9549.5	241023	ATE - Halter
			←	+PR 1LQ / 1LR / 1ZG; 			24.3541-9550.5	241024	ATE - Halter
			←	+PR 1ZC; 			24.3541-9553.5	241025	ATE - Halter
			←	+PR 1ZC; 			24.3541-9554.5	241026	ATE - Halter
			→	→ 05/09; +PR 1KK; 			24.3384-1729.5	240816	TRW - Halter
			→	→ 05/09; +PR 1KK; 			24.3384-1730.5	240817	TRW - Halter
			→	+PR 1KV; 			24.3387-1735.5	240657	TRW - Halter
			→	+PR 1KT; 			24.3387-1735.5	240657	TRW - Halter
			→	+PR 1KV; 			24.3387-1736.5	240658	TRW - Halter
→	+PR 1KT; 			24.3387-1736.5	240658	TRW - Halter			
Führungshülzensatz, Bremssattel									
1.2 1.2 12V 1.2 LPG 1.2 TDI 1.2 TSI 1.4 1.4 LPG 1.4 TSI RS 1.6 1.6 TDI	44 - 51 44 51 55 63 - 77 63 63 132 77 55 - 77	10/07→12/14 11/11→12/14 10/07→11/14 05/10→12/14 03/10→12/14 10/07→12/14 10/07→11/14 05/10→12/14 10/07→12/14 03/10→12/14 10/07→12/14	←	→ 06/14; +PR 1LQ / 1LR / 1ZG			11.0101-5409.2	260035	ATE
			←	→ 06/14; +PR 1LQ / 1LR / 1ZG			11.0101-5409.2	260035	ATE
			←	→ 06/14; +PR 1LQ / 1LR / 1ZG			11.0101-5409.2	260035	ATE
			←	→ 06/14; +PR 1LQ / 1LR / 1ZG			11.0101-5409.2	260035	ATE
			←	→ 06/14; +PR 1LQ / 1LR / 1ZG			11.0101-5409.2	260035	ATE
			←	→ 06/14; +PR 1LQ / 1LR / 1ZG			11.0101-5409.2	260035	ATE
			←	→ 06/14; +PR 1LQ / 1LR / 1ZG			11.0101-5409.2	260035	ATE
			←	→ 06/14; +PR 1LQ / 1LR / 1ZG			11.0101-5409.2	260035	ATE
			←	→ 06/14; +PR 1LQ / 1LR / 1ZG			11.0101-5409.2	260035	ATE
			←	→ 06/14; +PR 1LQ / 1LR / 1ZG			11.0101-5409.2	260035	ATE
 Bremsschlauch									
1.2 1.2 12V 1.2 LPG 1.2 TDI 1.2 TSI 1.4 1.4 LPG 1.4 TSI RS 1.6 1.6 TDI	44 - 51 44 51 55 63 - 77 63 63 132 77 55 - 77	10/07→12/14 11/11→12/14 10/07→11/14 05/10→12/14 03/10→12/14 10/07→12/14 10/07→11/14 05/10→12/14 10/07→12/14 03/10→12/14 10/07→12/14	←	→ 06/14	2	83.6247-0522.3	330595	L= 522	
			→	→ 06/14; Scheibenbremse;  / am Bremssattel			24.1253-0050.3	331148	L= 192 mit Rohrleitung
			→	→ 06/14; Scheibenbremse;  / am Bremssattel			24.1253-0060.3	331149	L= 192 mit Rohrleitung
			→	→ 06/14; innen	2	83.7858-0140.3	330837	L= 140	
			→	→ 06/14; innen	2	83.7858-0140.3	330837	L= 140	
			→	→ 06/14; innen	2	83.7858-0140.3	330837	L= 140	
			→	→ 06/14; innen	2	83.7858-0140.3	330837	L= 140	
			→	→ 06/14; innen	2	83.7858-0140.3	330837	L= 140	
			→	→ 06/14; innen	2	83.7858-0140.3	330837	L= 140	
			→	→ 06/14; innen	2	83.7858-0140.3	330837	L= 140	
1.2 LPG 1.4 TDI 1.9 TDI	44 51 - 59 77	03/09→11/11 10/07→03/10 10/07→03/10	←		2	83.6247-0522.3	330595	L= 522	
			→	Scheibenbremse;  / am Bremssattel			24.1253-0050.3	331148	L= 192 mit Rohrleitung
			→	Scheibenbremse;  / am Bremssattel			24.1253-0060.3	331149	L= 192 mit Rohrleitung
→	innen	2	83.7858-0140.3	330837	L= 140				





























	kw			 	! #		
SKODA - FABIA III (NJ3) 08/14→06/21							
Bremssattel							
1.0	44 - 55	08/14→06/21	←	05/15→; +PR 1ZG; 		24.3541-1887.5 241511	MAN - Halter
1.0 TSI	70 - 81	08/14→06/21	←	05/15→; +PR 1ZG; 		24.3541-1888.5 241512	MAN - Halter
1.2 TSI	66 - 81	08/14→06/21	←	+PR 1ZG; 		24.3541-9549.5 241023	ATE - Halter
1.4 TDI	66 - 81	08/14→06/21	←	+PR 1ZG; 		24.3541-9550.5 241024	ATE - Halter
	66 - 77	08/14→06/21	←	+PR 1ZG; 		24.3541-9553.5 241025	ATE - Halter
			←	+PR 1ZG; 		24.3541-9554.5 241026	ATE - Halter
			→	+PR 1KK / 1KT / 2EJ; 		24.3387-1735.5 240657	TRW - Halter
			→	+PR 1KK / 1KT / 2EJ; 		24.3387-1736.5 240658	TRW - Halter
1.4 TDI	55	05/15→06/21	←	+PR 1ZG; 		24.3541-1887.5 241511	MAN - Halter
			←	+PR 1ZG; 		24.3541-1888.5 241512	MAN - Halter
			←	+PR 1ZG; 		24.3541-9553.5 241025	ATE - Halter
			←	+PR 1ZG; 		24.3541-9554.5 241026	ATE - Halter
			→	+PR 1KT; 		24.3387-1735.5 240657	TRW - Halter
			→	+PR 1KT; 		24.3387-1736.5 240658	TRW - Halter
1.4 TSI R5	92	02/18→06/21	←	+PR 1ZG; 		24.3541-1887.5 241511	MAN - Halter
			←	+PR 1ZG; 		24.3541-9549.5 241023	ATE - Halter
			←	+PR 1ZG; 		24.3541-1888.5 241512	MAN - Halter
			←	+PR 1ZG; 		24.3541-9550.5 241024	ATE - Halter
			←	+PR 1ZG; 		24.3541-9553.5 241025	ATE - Halter
			←	+PR 1ZG; 		24.3541-9554.5 241026	ATE - Halter
			→	+PR 1KK / 1KT / 2EJ; 		24.3387-1735.5 240657	TRW - Halter
			→	+PR 1KK / 1KT / 2EJ; 		24.3387-1736.5 240658	TRW - Halter
1.6	81	01/15→06/21	←	05/15→; +PR 1ZG; 		24.3541-1887.5 241511	MAN - Halter
			←	05/15→; +PR 1ZG; 		24.3541-1888.5 241512	MAN - Halter
			←	+PR 1ZG; 		24.3541-9549.5 241023	ATE - Halter
			←	+PR 1ZG; 		24.3541-9550.5 241024	ATE - Halter
			←	+PR 1ZG; 		24.3541-9553.5 241025	ATE - Halter
			←	+PR 1ZG; 		24.3541-9554.5 241026	ATE - Halter
			→	+PR 1KT; 		24.3387-1735.5 240657	TRW - Halter
			→	+PR 1KT; 		24.3387-1736.5 240658	TRW - Halter
Feder, Bremssattel							
1.0	44 - 55	08/14→06/21		+PR 1ZC	2	11.8116-0351.1 390538	ATE
1.0 TSI	70 - 81	08/14→06/21					
1.2 TSI	66 - 81	08/14→06/21					
1.4 TDI	55 - 77	08/14→06/21					
1.4 TSI R5	92	02/18→06/21					
1.6	81	01/15→06/21					
Führungshülzensatz, Bremssattel							
1.0	44 - 55	08/14→06/21	←	+PR 1ZC		11.0101-5409.2 260035	ATE
1.0 TSI	70 - 81	08/14→06/21	←	+PR 1ZG		11.0101-5409.2 260035	ATE
1.2 TSI	66 - 81	08/14→06/21					
1.4 TDI	66 - 77	08/14→06/21					
1.4 TSI R5	92	02/18→06/21					
1.6	81	01/15→06/21					
1.4 TDI	55	05/15→06/21	←	+PR 1ZC		11.0101-5409.2 260035	ATE
Führungsbolzen, Bremssattel							
1.0	44 - 55	08/14→06/21		+PR 1ZC	2	11.8171-0008.1 990049	ATE
1.0 TSI	70 - 81	08/14→06/21	←	+PR 1ZG	2	11.8171-0008.1 990049	ATE
1.2 TSI	66 - 81	08/14→06/21					
1.4 TDI	66 - 77	08/14→06/21					
→							

	kw			 	! #		
SKODA - FABIA III (NJ3) 08/14→06/21							
Führungsbolzen, Bremsattel							
1.4 TSI R5	92	02/18→06/21		+PR 1ZC	2	11.8171-0008.1 990049	ATE
1.6	81	01/15→06/21	←	+PR 1ZG	2	11.8171-0008.1 990049	ATE
1.4 TDI	55	05/15→06/21		+PR 1ZC	2	11.8171-0008.1 990049	ATE
 Bremsschlauch							
1.0	44 - 55	08/14→06/21	←		2	83.7847-0543.3 331529	L= 540
1.0 TSI	70 - 81	08/14→06/21	→		2	83.7858-0140.3 330837	L= 140
1.2 TSI	66 - 81	08/14→06/21					
1.4 TDI	55 - 77	08/14→06/21					
1.4 TSI R5	92	02/18→06/21					
1.6	81	01/15→06/21	←		2	83.7847-0543.3 331529	L= 540
			→	01/16→	2	83.7858-0140.3 330837	L= 140
SKODA - FABIA III Kombi (NJ5) 08/14→12/22							
 Bremsattel							
1.0	44 - 55	10/14→12/22	←	05/15→; +PR 1ZG; ☐		24.3541-1887.5 241511	MAN - Halter
1.0 TSI	70 - 81	08/14→12/22	←	05/15→; +PR 1ZG; ☐		24.3541-1888.5 241512	MAN - Halter
1.2 TSI	66 - 81	10/14→12/22	←	+PR 1ZG; ☐		24.3541-9549.5 241023	ATE - Halter
1.4 TDI	66 - 77	10/14→12/22	←	+PR 1ZG; ☐		24.3541-9550.5 241024	ATE - Halter
			←	+PR 1ZC; ☐		24.3541-9553.5 241025	ATE - Halter
			←	+PR 1ZC; ☐		24.3541-9554.5 241026	ATE - Halter
			→	+PR 1KK / 1KT / 2EJ; ☐		24.3387-1735.5 240657	TRW - Halter
			→	+PR 1KK / 1KT / 2EJ; ☐		24.3387-1736.5 240658	TRW - Halter
1.4 TDI	55	05/15→12/22	←	+PR 1ZG; ☐		24.3541-1887.5 241511	MAN - Halter
			←	+PR 1ZG; ☐		24.3541-1888.5 241512	MAN - Halter
			←	+PR 1ZC; ☐		24.3541-9553.5 241025	ATE - Halter
			←	+PR 1ZC; ☐		24.3541-9554.5 241026	ATE - Halter
			→	+PR 1KT; ☐		24.3387-1735.5 240657	TRW - Halter
			→	+PR 1KT; ☐		24.3387-1736.5 240658	TRW - Halter
1.6	81	01/15→12/22	←	05/15→; +PR 1ZG; ☐		24.3541-1887.5 241511	MAN - Halter
			←	05/15→; +PR 1ZG; ☐		24.3541-1888.5 241512	MAN - Halter
			←	+PR 1ZG; ☐		24.3541-9549.5 241023	ATE - Halter
			←	+PR 1ZG; ☐		24.3541-9550.5 241024	ATE - Halter
			←	+PR 1ZC; ☐		24.3541-9553.5 241025	ATE - Halter
			←	+PR 1ZC; ☐		24.3541-9554.5 241026	ATE - Halter
			→	+PR 1KT; ☐		24.3387-1735.5 240657	TRW - Halter
			→	+PR 1KT; ☐		24.3387-1736.5 240658	TRW - Halter
Feder, Bremsattel							
1.0	44 - 55	10/14→12/22		+PR 1ZC	2	11.8116-0351.1 390538	ATE
1.0 TSI	70 - 81	08/14→12/22					
1.2 TSI	66 - 81	10/14→12/22					
1.4 TDI	55 - 77	10/14→12/22					
1.6	81	01/15→12/22					
Führungshülzensatz, Bremsattel							
1.0	44 - 55	10/14→12/22	←	+PR 1ZG		11.0101-5409.2 260035	ATE
1.0 TSI	70 - 81	08/14→12/22	←	+PR 1ZC		11.0101-5409.2 260035	ATE
1.2 TSI	66 - 81	10/14→12/22					
1.4 TDI	66 - 77	10/14→12/22					
1.6	81	01/15→12/22					
1.4 TDI	55	05/15→12/22	←	+PR 1ZC		11.0101-5409.2 260035	ATE
→							

















































	kw			 	! #		
SKODA - FABIA III Kombi (NJ5) 08/14→12/22							
Führungsbolzen, Bremssattel							
1.0	44 - 55	10/14→12/22		+PR 1ZC	2	11.8171-0008.1 990049	ATE
1.0 TSI	70 - 81	08/14→12/22	←	+PR 1ZG	2	11.8171-0008.1 990049	ATE
1.2 TSI	66 - 81	10/14→12/22					
1.4 TDI	66 - 77	10/14→12/22					
1.6	81	01/15→12/22					
1.4 TDI	55	05/15→12/22		+PR 1ZC	2	11.8171-0008.1 990049	ATE
 Bremsschlauch							
1.0	44 - 55	10/14→12/22	←		2	83.7847-0543.3 331529	L= 540
1.0 TSI	70 - 81	08/14→12/22	→		2	83.7858-0140.3 330837	L= 140
1.2 TSI	66 - 81	10/14→12/22					
1.4 TDI	55 - 77	10/14→12/22					
1.6	81	01/15→12/22	←		2	83.7847-0543.3 331529	L= 540
			→	01/16→	2	83.7858-0140.3 330837	L= 140
SKODA - FABIA III Praktik (NJ5) 08/14→12/22							
 Bremssattel							
1.0	44 - 55	10/14→12/22	←	05/15→; +PR 1ZG; ☐		24.3541-1887.5 241511	MAN - Halter
1.2 TSI	66 - 81	10/14→12/22	←	05/15→; +PR 1ZG; ☐		24.3541-1888.5 241512	MAN - Halter
1.4 TDI	66 - 77	10/14→12/22	←	+PR 1ZG; ☐		24.3541-9549.5 241023	ATE - Halter
			←	+PR 1ZG; ☐		24.3541-9550.5 241024	ATE - Halter
			←	+PR 1ZC; ☐		24.3541-9553.5 241025	ATE - Halter
			←	+PR 1ZC; ☐		24.3541-9554.5 241026	ATE - Halter
			→	+PR 1KK / 1KT / 2EJ; ☐		24.3387-1735.5 240657	TRW - Halter
			→	+PR 1KK / 1KT / 2EJ; ☐		24.3387-1736.5 240658	TRW - Halter
1.4 TDI	55	05/15→12/22	←	+PR 1ZG; ☐		24.3541-1887.5 241511	MAN - Halter
			←	+PR 1ZG; ☐		24.3541-9549.5 241023	ATE - Halter
			←	+PR 1ZG; ☐		24.3541-1888.5 241512	MAN - Halter
			←	+PR 1ZC; ☐		24.3541-9550.5 241024	ATE - Halter
			←	+PR 1ZC; ☐		24.3541-9553.5 241025	ATE - Halter
			←	+PR 1ZC; ☐		24.3541-9554.5 241026	ATE - Halter
			→	+PR 1KK / 1KT / 2EJ; ☐		24.3387-1735.5 240657	TRW - Halter
			→	+PR 1KK / 1KT / 2EJ; ☐		24.3387-1736.5 240658	TRW - Halter
Feder, Bremssattel							
1.0	44 - 55	10/14→12/22		+PR 1ZC	2	11.8116-0351.1 390538	ATE
1.2 TSI	66 - 81	10/14→12/22					
1.4 TDI	55 - 77	10/14→12/22					
Führungshülzensatz, Bremssattel							
1.0	44 - 55	10/14→12/22	←	+PR 1ZC		11.0101-5409.2 260035	ATE
1.2 TSI	66 - 81	10/14→12/22	←	+PR 1ZG		11.0101-5409.2 260035	ATE
1.4 TDI	55 - 77	10/14→12/22					
Führungsbolzen, Bremssattel							
1.0	44 - 55	10/14→12/22		+PR 1ZC	2	11.8171-0008.1 990049	ATE
1.2 TSI	66 - 81	10/14→12/22	←	+PR 1ZG	2	11.8171-0008.1 990049	ATE
1.4 TDI	55 - 77	10/14→12/22					
 Bremsschlauch							
1.0	44 - 55	10/14→12/22	←		2	83.7847-0543.3 331529	L= 540
→			→		2	83.7858-0140.3 330837	L= 140

	kw			 	! #		
SKODA - FABIA III Praktik (NJ5) 08/14→12/22							
 Bremsschlauch							
1.2 TSI	66 - 81	10/14→12/22	←		2	83.7847-0543.3 331529	L= 540
1.4 TDI	55 - 77	10/14→12/22	→		2	83.7858-0140.3 330837	L= 140
SKODA - FABIA IV (PJ3) 06/21→							
 Bremssattel							
1.0 MPI	48 - 59	06/21→	←	+PR 1ZG; ☐		24.3541-1887.5 241511	MAN - Halter
1.0 TSI	70 - 81	06/21→	←	+PR 1ZG; ☐		24.3541-1888.5 241512	MAN - Halter
1.5 TSI	110	11/21→					
1.6	81	06/21→					
 Bremsschlauch							
1.0 MPI	48 - 59	06/21→	←		2	24.5176-0625.3 331650	L= 635
1.0 TSI	70 - 81	06/21→	→		2	24.5204-0173.3 331686	L= 195
1.5 TSI	110	11/21→					
1.6	81	06/21→					
SKODA - FELICIA I Pick-up (6UF, 6U7) 10/95→04/02							
 Bremssattel							
1.3	40 - 50	06/97→04/02	←	→ 12/00; ☐		24.3541-1737.5 240197	TRW - Halter
1.9 D	47	06/97→04/02					
1.3	43	10/95→04/02	←	06/97→ 12/00; ☐		24.3541-1737.5 240197	TRW - Halter
1.6	55	06/97→04/02	←	→ 12/99; ☐		24.3541-1737.5 240197	TRW - Halter
 Bremsschlauch							
1.3	40 - 50	06/97→04/02	←	→ 12/00	2	24.5166-0325.3 331293	L= 325
1.9 D	47	06/97→04/02	→	→ 12/00	2	83.6236-0175.3 330710	L= 175
1.3	43	10/95→04/02	←	06/97→ 12/00	2	24.5166-0325.3 331293	L= 325
			→	06/97→ 12/00	2	83.6236-0175.3 330710	L= 175
1.6	55	06/97→04/02	←	→ 12/99	2	24.5166-0325.3 331293	L= 325
			→	→ 12/99	2	83.6236-0175.3 330710	L= 175
SKODA - FELICIA II (6U1) 01/98→06/01							
 Bremssattel							
1.3	40 - 50	01/98→06/01	←	03/98→; ☐		24.3541-1737.5 240197	TRW - Halter
1.6	55	01/98→06/01					
1.9 D	47	01/98→06/01					
 Bremsschlauch							
1.3	40 - 50	01/98→06/01	←	03/98→	2	24.5166-0325.3 331293	L= 325
1.6	55	01/98→06/01	→	03/98→ 08/98	2	24.5228-0180.3 330761	L= 180
1.9 D	47	01/98→06/01	→	09/98→	2	83.6236-0175.3 330710	L= 175
SKODA - FELICIA II Kombi (6U5) 07/95→06/01							
 Bremssattel							
1.3	50	08/96→06/01	←	03/98→; ☐		24.3541-1737.5 240197	TRW - Halter
1.6	55	01/98→06/01					
1.9 D	47	01/98→06/01					
 Bremsschlauch							
1.3	50	08/96→06/01	←	03/98→	2	24.5166-0325.3 331293	L= 325
1.6	55	01/98→06/01	→	03/98→ 08/98	2	24.5228-0180.3 330761	L= 180
1.9 D	47	01/98→06/01	→	09/98→	2	83.6236-0175.3 330710	L= 175
SKODA - FELICIA Cube Van (6U5) 11/95→12/01							
 Bremssattel							
1.3	43	11/95→11/00	←	☐		24.3541-1737.5 240197	TRW - Halter
1.6	55	06/98→12/01					
1.9 D	47	03/97→12/01	←	03/98→; ☐		24.3541-1737.5 240197	TRW - Halter
			→				













































	kw			 	! #		
SKODA - FELICIA Cube Van (6U5) 11/95→12/01							
 Bremsschlauch							
1.3	43	11/95→11/00	←		2	24.5166-0325.3 331293	L= 325
			→		2	24.5228-0180.3 330761	L= 180
						83.6236-0175.3 330710	L= 175
1.6	55	06/98→12/01	←		2	24.5166-0325.3 331293	L= 325
			→	→ 08/98	2	24.5228-0180.3 330761	L= 180
			→	09/98→	2	83.6236-0175.3 330710	L= 175
1.9 D	47	03/97→12/01	←	03/98→	2	24.5166-0325.3 331293	L= 325
			→	03/98→ 08/98	2	24.5228-0180.3 330761	L= 180
			→	09/98→	2	83.6236-0175.3 330710	L= 175
SKODA - KAMIQ (NW4) 07/19→							
 Bremssattel							
1.0 TGI CNG	66	11/19→	←	+PR 1ZG; 		24.3541-1887.5 241511	MAN - Halter
1.0 TSI	70 - 85	07/19→	←	+PR 1ZG; 		24.3541-1888.5 241512	MAN - Halter
1.5 TSI	110	07/19→					
1.6 SRE	81	07/19→					
1.6 TDI	70 - 85	07/19→					
 Bremsschlauch							
1.0 TGI CNG	66	11/19→	←		2	24.5176-0625.3 331650	L= 635
1.0 TSI	70 - 85	07/19→	→		2	24.5204-0173.3 331686	L= 195
1.5 TSI	110	07/19→					
1.6 SRE	81	07/19→					
1.6 TDI	70 - 85	07/19→					
SKODA - KAROQ (NU7, ND7) 07/17→							
 Bremssattel							
1.0 TSI	81 - 85	07/17→	←	+PR 1ZA / 1ZK; 		24.3571-1801.5 241387	- Halter
1.4 TSI	110	07/17→	←	+PR 1ZA / 1ZK; 		24.3571-1802.5 241388	- Halter
1.5 TSI	110	07/17→	←	+PR 1ZE / 1ZJ; 		24.3571-1803.5 241427	- Halter
1.6 SRE	81	07/17→	←	+PR 1ZE / 1ZJ; 		24.3571-1804.5 241428	- Halter
1.6 TDI	85	07/17→	←	+PR 1ZE / 1ZJ; 		24.3571-1804.5 241428	- Halter
2.0 TDI	85 - 110	07/17→	→	+PR 1KE / 2EJ; 		24.6238-7047.5 241181	ATE - Halter + eFSB
			→	+PR 1KE / 2EJ; 		24.6238-7048.5 241182	ATE - Halter + eFSB
1.4 TSI 4x4	110	09/19→	←	+PR 1ZA / 1ZK; 		24.3571-1801.5 241387	- Halter
2.0 TSI 4x4	140	04/19→	←	+PR 1ZA / 1ZK; 		24.3571-1802.5 241388	- Halter
			←	+PR 1ZE / 1ZJ; 		24.3571-1803.5 241427	- Halter
			←	+PR 1ZE / 1ZJ; 		24.3571-1804.5 241428	- Halter
			→	+PR 1KE; 		24.6238-7023.5 241241	ATE - Halter + eFSB
			→	+PR 1KE; 		24.6238-7024.5 241242	ATE - Halter + eFSB
			→	+PR 1KE / 2EJ; 		24.6238-7047.5 241181	ATE - Halter + eFSB
			→	+PR 1KE / 2EJ; 		24.6238-7048.5 241182	ATE - Halter + eFSB
1.5 TSI 4x4	110	07/17→	←	+PR 1ZA / 1ZK; 		24.3571-1801.5 241387	- Halter
2.0 TDI 4x4	110 - 140	07/17→	←	+PR 1ZA / 1ZK; 		24.3571-1802.5 241388	- Halter
			←	+PR 1ZE / 1ZJ; 		24.3571-1803.5 241427	- Halter
			←	+PR 1ZE / 1ZJ; 		24.3571-1804.5 241428	- Halter
			→	10/17→; +PR 1KE; 		24.6238-7023.5 241241	ATE - Halter + eFSB
			→	10/17→; +PR 1KE; 		24.6238-7024.5 241242	ATE - Halter + eFSB
			→	+PR 1KE / 2EJ; 		24.6238-7047.5 241181	ATE - Halter + eFSB
			→	+PR 1KE / 2EJ; 		24.6238-7048.5 241182	ATE - Halter + eFSB
 Bremsschlauch							
1.0 TSI	81 - 85	07/17→	←		2	83.8247-0636.3 331536	L= 637
1.4 TSI	110	07/17→	→	+PR 0N4	2	24.5143-0280.3 331683	L= 300
1.4 TSI 4x4	110	09/19→	→	+PR 0N1	2	83.8207-0290.3 331534	L= 291
1.5 TSI	110	07/17→					
1.5 TSI 4x4	110	07/17→					
1.6 SRE	81	07/17→					
→							





















	kw					! #			
SKODA - KAROQ (NU7, ND7) 07/17→									
 Bremsschlauch									
1.6 TDI	85	07/17→	←			2	83.8247-0636.3	331536	L= 637
2.0 TDI	85 - 110	07/17→	→	+PR 0N4		2	24.5143-0280.3	331683	L= 300
2.0 TDI 4x4	110 - 140	07/17→	→	+PR 0N1		2	83.8207-0290.3	331534	L= 291
2.0 TSI 4x4	140	04/19→							
Stellelement, Feststellbremse Bremssattel									
1.0 TSI	81 - 85	07/17→	→	+PR 1KE; 			11.9282-1001.3	250159	ATE
1.4 TSI	110	07/17→	→	+PR 1KE; 			11.9282-1002.3	250160	ATE
1.4 TSI 4x4	110	09/19→							
1.5 TSI	110	07/17→							
1.5 TSI 4x4	110	07/17→							
1.6 SRE	81	07/17→							
1.6 TDI	85	07/17→							
2.0 TDI	85 - 110	07/17→							
2.0 TDI 4x4	110 - 140	07/17→							
2.0 TSI 4x4	140	04/19→							
SKODA - KODIAQ (NS6, NS7, NV7) 10/16→									
 Bremssattel									
1.4 TSI	92 - 110	10/16→	←	+PR 1ZA / 1ZK; 			24.3571-1801.5	241387	- Halter
1.4 TSI 4x4	110	10/16→	←	+PR 1ZA / 1ZK; 			24.3571-1802.5	241388	- Halter
1.5 TSI	110	07/18→	←	+PR 1LA / 1LW; 			24.3601-1727.5	240786	TRW - Halter
1.5 TSI 4x4	110	07/18→	←	+PR 1LA / 1LW; 			24.3601-1728.5	240787	TRW - Halter
2.0 RS 4x4	180	06/21→	←	+PR 1LA / 1LW; 			24.3601-1728.5	240787	TRW - Halter
2.0 RS Bi-TDI 4x4	176	11/18→	←	+PR 1LG; 			24.3601-1755.5	241525	- Halter
2.0 TDI	85 - 110	10/16→	←	+PR 1LG; 			24.3601-1756.5	241526	- Halter
2.0 TDI 4x4	110 - 147	10/16→	→	+PR 1KU / 2EM; 			24.6242-7005.5	241337	ATE + EMot / - Halter + eFSB
2.0 TSI 4x4	132 - 140	10/16→	→	+PR 1KU / 2EM; 			24.6242-7006.5	241338	ATE + EMot / - Halter + eFSB
			→	+PR 1KJ / 2ET / 2EY; 			24.6242-7017.5	241185	ATE - Halter + eFSB
			→	+PR 1KJ / 2ET / 2EY; 			24.6242-7018.5	241186	ATE - Halter + eFSB
Bremsschlauch									
1.4 TSI	92 - 110	10/16→	←			2	83.8247-0636.3	331536	L= 637
1.4 TSI 4x4	110	10/16→	→			2	24.5143-0280.3	331683	L= 300
1.5 TSI	110	07/18→							
1.5 TSI 4x4	110	07/18→							
2.0 RS 4x4	180	06/21→							
2.0 RS Bi-TDI 4x4	176	11/18→							
2.0 TDI	85 - 110	10/16→							
2.0 TDI 4x4	110 - 147	10/16→							
2.0 TSI 4x4	132 - 140	10/16→							
Stellelement, Feststellbremse Bremssattel									
1.4 TSI	92 - 110	10/16→	→				11.9282-1001.3	250159	ATE
1.4 TSI 4x4	110	10/16→	→				11.9282-1002.3	250160	ATE
1.5 TSI	110	07/18→							
1.5 TSI 4x4	110	07/18→							
2.0 RS 4x4	180	06/21→							
2.0 RS Bi-TDI 4x4	176	11/18→							
2.0 TDI	85 - 110	10/16→							
2.0 TDI 4x4	110 - 147	10/16→							
2.0 TSI 4x4	132 - 140	10/16→							
SKODA - OCTAVIA I (1U2) 09/96→12/10									
 Bremssattel									
1.4	44	04/99→03/01	←	+PR 1LN / 1LE / 1ZD / 1ZE / 1ZH; 			24.3541-8523.5	240551	ATE - Halter
			←	+PR 1LN / 1LE / 1ZD / 1ZE / 1ZH; 			24.3541-8524.5	240552	ATE - Halter
			←	+PR 1LQ / 1LR / 1LS / 1ZM; 			24.3541-9549.5	241023	ATE - Halter
			←	+PR 1LQ / 1LR / 1LS / 1ZM; 			24.3541-9550.5	241024	ATE - Halter
→									



















	kw			 	! #		
SKODA - OCTAVIA I (1U2) 09/96→12/10							
 Bremssattel							
1.4 16V	55	09/00→12/10	←	→ 06/10; +PR 1LN / 1LE / 1ZD / 1ZE / 1ZH; 	24.3541-8523.5	240551	ATE - Halter
			←	→ 06/10; +PR 1LN / 1LE / 1ZD / 1ZE / 1ZH; 	24.3541-8524.5	240552	ATE - Halter
			←	→ 06/10; +PR 1LQ / 1LR / 1LS / 1ZM; 	24.3541-9549.5	241023	ATE - Halter
			←	→ 06/10; +PR 1LQ / 1LR / 1LS / 1ZM; 	24.3541-9550.5	241024	ATE - Halter
1.6 1.9 TDI	55 66	09/96→09/04 09/96→03/10	←	10/96→; +PR 1LN / 1LE / 1ZD / 1ZE / 1ZH; 	24.3541-8523.5	240551	ATE - Halter
			←	10/96→; +PR 1LN / 1LE / 1ZD / 1ZE / 1ZH; 	24.3541-8524.5	240552	ATE - Halter
			←	10/96→; → 1U-W-104149; +PR 1LQ / 1LR / 1LS / 1ZM; 	24.3541-9549.5	241023	ATE - Halter
			←	1U-W-104150→; +PR 1LQ / 1LR / 1LS / 1ZM; 	24.3541-9549.5	241023	ATE - Halter
			←	1U-W-104150→; +PR 1LQ / 1LR / 1LS / 1ZM; 	24.3541-9550.5	241024	ATE - Halter
			←	10/96→; → 1U-W-104149; +PR 1LQ / 1LR / 1LS / 1ZM; 	24.3541-9550.5	241024	ATE - Halter
			→	10/96→; → 1U-Y-294000; +PR 1KP; 	24.3414-1703.5	240830	TRW - Halter
			→	10/96→; → 1U-Y-294000; +PR 1KP; 	24.3414-1704.5	240831	TRW - Halter
			→	1U-Y-294001→; +PR 1KP; 	24.3414-1705.5	240832	TRW - Halter
			→	1U-Y-294001→; +PR 1KP; 	24.3414-1706.5	240833	TRW - Halter
1.6	74	02/97→12/07	←	+PR 1LN / 1LE / 1ZD / 1ZE / 1ZH; 	24.3541-8523.5	240551	ATE - Halter
			←	+PR 1LN / 1LE / 1ZD / 1ZE / 1ZH; 	24.3541-8524.5	240552	ATE - Halter
			←	→ 1U-W-104149; +PR 1LQ / 1LR / 1LS / 1ZM; 	24.3541-9549.5	241023	ATE - Halter
			←	1U-W-104150→; +PR 1LQ / 1LR / 1LS / 1ZM; 	24.3541-9549.5	241023	ATE - Halter
			←	1U-W-104150→; +PR 1LQ / 1LR / 1LS / 1ZM; 	24.3541-9550.5	241024	ATE - Halter
			←	→ 1U-W-104149; +PR 1LQ / 1LR / 1LS / 1ZM; 	24.3541-9550.5	241024	ATE - Halter
			→	→ 1U-Y-294000; +PR 1KP; 	24.3414-1703.5	240830	TRW - Halter
			→	→ 1U-Y-294000; +PR 1KP; 	24.3414-1704.5	240831	TRW - Halter
			→	1U-Y-294001→; +PR 1KP; 	24.3414-1705.5	240832	TRW - Halter
			→	1U-Y-294001→; +PR 1KP; 	24.3414-1706.5	240833	TRW - Halter
1.6	75	11/00→12/10	←	+PR 1LE; +PR 1ZD; +PR 1ZE; → 06/10; +PR 1ZH; 	24.3541-8523.5	240551	ATE - Halter
			←	+PR 1LE; +PR 1ZD; +PR 1ZE; → 06/10; +PR 1ZH; 	24.3541-8524.5	240552	ATE - Halter
			←	→ 1U-W-104149; +PR 1LQ / 1LR / 1LS / 1ZM; 	24.3541-9549.5	241023	ATE - Halter
			←	1U-W-104150→; → 06/10; +PR 1LQ / 1LR / 1LS / 1ZM; 	24.3541-9549.5	241023	ATE - Halter
			←	1U-W-104150→; → 06/10; +PR 1LQ / 1LR / 1LS / 1ZM; 	24.3541-9550.5	241024	ATE - Halter
			←	→ 1U-W-104149; +PR 1LQ / 1LR / 1LS / 1ZM; 	24.3541-9550.5	241024	ATE - Halter
			→	→ 1U-Y-294000; +PR 1KP; 	24.3414-1703.5	240830	TRW - Halter
			→	→ 1U-Y-294000; +PR 1KP; 	24.3414-1704.5	240831	TRW - Halter
			→	1U-Y-294001→; → 06/10; +PR 1KP; 	24.3414-1705.5	240832	TRW - Halter
			→	1U-Y-294001→; → 06/10; +PR 1KP; 	24.3414-1706.5	240833	TRW - Halter
1.8	92	09/96→07/00	←	10/96→; +PR 1LN / 1LE / 1ZD / 1ZE / 1ZH; 	24.3541-8523.5	240551	ATE - Halter
			←	10/96→; +PR 1LN / 1LE / 1ZD / 1ZE / 1ZH; 	24.3541-8524.5	240552	ATE - Halter
			←	10/96→; → 1U-W-104149; +PR 1LQ / 1LR / 1LS / 1ZM; 	24.3541-9549.5	241023	ATE - Halter
			←	1U-W-104150→; +PR 1LQ / 1LR / 1LS / 1ZM; 	24.3541-9549.5	241023	ATE - Halter
			←	1U-W-104150→; +PR 1LQ / 1LR / 1LS / 1ZM; 	24.3541-9550.5	241024	ATE - Halter
			←	10/96→; → 1U-W-104149; +PR 1LQ / 1LR / 1LS / 1ZM; 	24.3541-9550.5	241024	ATE - Halter
			→	10/96→; → 1U-W-129999; +PR 1KK / 1KS; 	24.3384-1723.5	240842	TRW - Halter



























































	kw			 	! #		
SKODA - OCTAVIA I (1U2) 09/96→12/10							
 Bremssattel							
1.8	92	09/96→07/00	➔	10/96→; → 1U-W-129999; +PR 1KK / 1KS; 	24.3384-1724.5	240843	TRW - Halter
			➔	1U-W-130000→ 1U-Y-294000; +PR 1KP; 	24.3414-1703.5	240830	TRW - Halter
			➔	1U-W-130000→ 1U-Y-294000; +PR 1KP; 	24.3414-1704.5	240831	TRW - Halter
			➔	1U-Y-294001→; +PR 1KP; 	24.3414-1705.5	240832	TRW - Halter
			➔	1U-Y-294001→; +PR 1KP; 	24.3414-1706.5	240833	TRW - Halter
1.8 T	110	08/97→12/10	←	03/98→ 06/10; +PR 1LN / 1LE / 1ZD / 1ZE / 1ZH; 	24.3541-8523.5	240551	ATE - Halter
			←	03/98→ 06/10; +PR 1LN / 1LE / 1ZD / 1ZE / 1ZH; 	24.3541-8524.5	240552	ATE - Halter
			←	1U-W-104150→; → 06/10; +PR 1LQ / 1LR / 1LS / 1ZM; 	24.3541-9549.5	241023	ATE - Halter
			←	03/98→; → 1U-W-104149; +PR 1LQ / 1LR / 1LS / 1ZM; 	24.3541-9549.5	241023	ATE - Halter
			←	1U-W-104150→; → 06/10; +PR 1LQ / 1LR / 1LS / 1ZM; 	24.3541-9550.5	241024	ATE - Halter
			←	03/98→; → 1U-W-104149; +PR 1LQ / 1LR / 1LS / 1ZM; 	24.3541-9550.5	241024	ATE - Halter
			➔	03/98→; → 1U-W-129999; +PR 1KK / 1KS; 	24.3384-1723.5	240842	TRW - Halter
			➔	03/98→; → 1U-W-129999; +PR 1KK / 1KS; 	24.3384-1724.5	240843	TRW - Halter
			➔	1U-W-130000→ 1U-Y-294000; +PR 1KP; 	24.3414-1703.5	240830	TRW - Halter
			➔	1U-W-130000→ 1U-Y-294000; +PR 1KP; 	24.3414-1704.5	240831	TRW - Halter
			➔	1U-Y-294001→; → 06/10; +PR 1KP; 	24.3414-1705.5	240832	TRW - Halter
			➔	1U-Y-294001→; → 06/10; +PR 1KP; 	24.3414-1706.5	240833	TRW - Halter
			1.8 T 4x4	110	05/01→05/06	←	+PR 1LN / 1LE / 1ZD / 1ZE / 1ZH; 
←	+PR 1LN / 1LE / 1ZD / 1ZE / 1ZH; 	24.3541-8524.5				240552	ATE - Halter
←	+PR 1LQ / 1LR / 1LS / 1ZM; 	24.3541-9549.5				241023	ATE - Halter
←	+PR 1LQ / 1LR / 1LS / 1ZM; 	24.3541-9550.5				241024	ATE - Halter
➔	+PR 1KE; 	24.3414-1705.5				240832	TRW - Halter
➔	+PR 1KE; 	24.3414-1706.5				240833	TRW - Halter
1.9 SDI 1.9 TDI	50 81	06/97→12/03 08/97→01/06	←	+PR 1LN / 1LE / 1ZD / 1ZE / 1ZH; 	24.3541-8523.5	240551	ATE - Halter
			←	+PR 1LN / 1LE / 1ZD / 1ZE / 1ZH; 	24.3541-8524.5	240552	ATE - Halter
			←	→ 1U-W-104149; +PR 1LQ / 1LR / 1LS / 1ZM; 	24.3541-9549.5	241023	ATE - Halter
			←	1U-W-104150→; +PR 1LQ / 1LR / 1LS / 1ZM; 	24.3541-9549.5	241023	ATE - Halter
			←	1U-W-104150→; +PR 1LQ / 1LR / 1LS / 1ZM; 	24.3541-9550.5	241024	ATE - Halter
			←	→ 1U-W-104149; +PR 1LQ / 1LR / 1LS / 1ZM; 	24.3541-9550.5	241024	ATE - Halter
			➔	→ 1U-W-129999; +PR 1KK / 1KS; 	24.3384-1723.5	240842	TRW - Halter
			➔	→ 1U-W-129999; +PR 1KK / 1KS; 	24.3384-1724.5	240843	TRW - Halter
			➔	1U-W-130000→ 1U-Y-294000; +PR 1KP; 	24.3414-1703.5	240830	TRW - Halter
			➔	1U-W-130000→ 1U-Y-294000; +PR 1KP; 	24.3414-1704.5	240831	TRW - Halter
			➔	1U-Y-294001→; +PR 1KP; 	24.3414-1705.5	240832	TRW - Halter
			➔	1U-Y-294001→; +PR 1KP; 	24.3414-1706.5	240833	TRW - Halter
1.9 TDI	74	10/05→12/10	←	→ 06/10; +PR 1LN / 1LE / 1ZD / 1ZE / 1ZH; 	24.3541-8523.5	240551	ATE - Halter
			←	→ 06/10; +PR 1LN / 1LE / 1ZD / 1ZE / 1ZH;	24.3541-8524.5	240552	ATE - Halter
			←	→ 06/10; +PR 1LQ / 1LR / 1LS / 1ZM;	24.3541-9549.5	241023	ATE - Halter
			←	→ 06/10; +PR 1LQ / 1LR / 1LS / 1ZM;	24.3541-9550.5	241024	ATE - Halter
			➔	→ 06/10; +PR 1KP;	24.3414-1705.5	240832	TRW - Halter
			➔	→ 06/10; +PR 1KP;	24.3414-1706.5	240833	TRW - Halter
1.9 TDI →	96	09/02→09/04	←	01/03→; +PR 1LN / 1LE / 1ZD / 1ZE / 1ZH;	24.3541-8523.5	240551	ATE - Halter

	kw					! #				
SKODA - OCTAVIA I (1U2) 09/96→12/10										
Bremssattel										
1.9 TDI	96	09/02→09/04	←	01/03→; +PR 1LN / 1LE / 1ZD / 1ZE / 1ZH; 			24.3541-8524.5	240552	ATE - Halter	
			←	01/03→; +PR 1LQ / 1LR / 1LS / 1ZM; 			24.3541-9549.5	241023	ATE - Halter	
			←	01/03→; +PR 1LQ / 1LR / 1LS / 1ZM; 			24.3541-9550.5	241024	ATE - Halter	
			→	01/03→; +PR 1KP; 			24.3414-1705.5	240832	TRW - Halter	
			→	01/03→; +PR 1KP; 			24.3414-1706.5	240833	TRW - Halter	
2.0	85	04/99→05/07	←	+PR 1LN / 1LE / 1ZD / 1ZE / 1ZH; 			24.3541-8523.5	240551	ATE - Halter	
			←	+PR 1LN / 1LE / 1ZD / 1ZE / 1ZH; 			24.3541-8524.5	240552	ATE - Halter	
			←	+PR 1LQ / 1LR / 1LS / 1ZM; 			24.3541-9549.5	241023	ATE - Halter	
			←	+PR 1LQ / 1LR / 1LS / 1ZM; 			24.3541-9550.5	241024	ATE - Halter	
			→	→ 1U-Y-294000; +PR 1KP; 			24.3414-1703.5	240830	TRW - Halter	
			→	→ 1U-Y-294000; +PR 1KP; 			24.3414-1704.5	240831	TRW - Halter	
			→	1U-Y-294001→; +PR 1KP; 			24.3414-1705.5	240832	TRW - Halter	
→	1U-Y-294001→; +PR 1KP; 			24.3414-1706.5	240833	TRW - Halter				
Halter, Bremssattel										
1.4 1.6 1.8 T 4x4 1.9 SDI 1.9 TDI 2.0	44 74 110 50 81 85	04/99→03/01 02/97→12/07 05/01→05/06 06/97→12/03 08/97→01/06 04/99→05/07	←	+PR 1LN / 1LE / 1ZD / 1ZE / 1ZH			2	11.8170-0306.1	260102	ATE
1.4 16V 1.9 TDI	55 74	09/00→12/10 10/05→12/10	←	→ 06/10; +PR 1LN / 1LE / 1ZD / 1ZE / 1ZH			2	11.8170-0306.1	260102	ATE
1.6 1.8 1.9 TDI	55 92 66	09/96→09/04 09/96→07/00 09/96→03/10	←	10/96→; +PR 1LN / 1LE / 1ZD / 1ZE / 1ZH			2	11.8170-0306.1	260102	ATE
1.6	75	11/00→12/10	←	+PR 1LE; +PR 1ZD; +PR 1ZE; → 06/10; +PR 1ZH			2	11.8170-0306.1	260102	ATE
1.8 T	110	08/97→12/10	←	03/98→ 06/10; +PR 1LN / 1LE / 1ZD / 1ZE / 1ZH			2	11.8170-0306.1	260102	ATE
1.9 TDI	96	09/02→09/04	←	01/03→; +PR 1LN / 1LE / 1ZD / 1ZE / 1ZH			2	11.8170-0306.1	260102	ATE
Feder, Bremssattel										
1.4 1.6 1.8 T 4x4 1.9 SDI 1.9 TDI 2.0	44 74 110 50 81 85	04/99→03/01 02/97→12/07 05/01→05/06 06/97→12/03 08/97→01/06 04/99→05/07		+PR 1LN / 1LE / 1ZD / 1ZE / 1ZH			2	11.8116-0143.1	390513	ATE
1.4 16V 1.9 TDI	55 74	09/00→12/10 10/05→12/10		→ 06/10; +PR 1LN / 1LE / 1ZD / 1ZE / 1ZH			2	11.8116-0143.1	390513	ATE
1.6 1.8 1.9 TDI	55 92 66	09/96→09/04 09/96→07/00 09/96→03/10		10/96→; +PR 1LN / 1LE / 1ZD / 1ZE / 1ZH			2	11.8116-0143.1	390513	ATE
1.6	75	11/00→12/10		+PR 1LE; +PR 1ZD; +PR 1ZE; → 06/10; +PR 1ZH			2	11.8116-0143.1	390513	ATE
1.8 T	110	08/97→12/10		03/98→ 06/10; +PR 1LN / 1LE / 1ZD / 1ZE / 1ZH			2	11.8116-0143.1	390513	ATE
1.9 TDI	96	09/02→09/04		01/03→; +PR 1LN / 1LE / 1ZD / 1ZE / 1ZH			2	11.8116-0143.1	390513	ATE
RS 1.8 T	132	05/01→01/06		+PR 1ZN			2	11.8116-0143.1	390513	ATE
Führungshülzensatz, Bremssattel										
1.4 1.8 T 4x4 2.0	44 110 85	04/99→03/01 05/01→05/06 04/99→05/07	←	+PR 1LN / 1LE / 1ZD / 1ZE / 1ZH				11.0101-5409.2	260035	ATE
1.4 16V 1.9 TDI	55 74	09/00→12/10 10/05→12/10	←	→ 06/10; +PR 1LQ / 1LR / 1LS / 1ZM				11.0101-5409.2	260035	ATE
1.6 1.8 1.9 TDI	55 92 66	09/96→09/04 09/96→07/00 09/96→03/10	←	→ 06/10; +PR 1LN / 1LE / 1ZD / 1ZE / 1ZH				11.0101-5409.2	260035	ATE
1.6 1.8 1.9 TDI	55 92 66	09/96→09/04 09/96→07/00 09/96→03/10	←	10/96→; +PR 1LN / 1LE / 1ZD / 1ZE / 1ZH				11.0101-5409.2	260035	ATE
			←	10/96→; → 1U-W-104149; +PR 1LQ / 1LR / 1LS / 1ZM			11.0101-5409.2	260035	ATE	
			←	1U-W-104150→; +PR 1LQ / 1LR / 1LS / 1ZM			11.0101-5409.2	260035	ATE	
1.6 1.9 SDI 1.9 TDI	74 50 81	02/97→12/07 06/97→12/03 08/97→01/06	←	+PR 1LN / 1LE / 1ZD / 1ZE / 1ZH				11.0101-5409.2	260035	ATE
→				→ 1U-W-104149; +PR 1LQ / 1LR / 1LS / 1ZM				11.0101-5409.2	260035	ATE

	kw			 	! #		
SKODA - OCTAVIA I (1U2) 09/96→12/10							
Führungshülsensatz, Bremsattel							
1.6 1.9 SDI 1.9 TDI	74 50 81	02/97→12/07 06/97→12/03 08/97→01/06	←	1U-W-104150→; +PR 1LQ / 1LR / 1LS / 1ZM		11.0101-5409.2 260035	ATE
1.6	75	11/00→12/10	←	+PR 1LE; +PR 1ZD; +PR 1ZE; → 06/10; +PR 1ZH		11.0101-5409.2 260035	ATE
			←	→ 1U-W-104149; +PR 1LQ / 1LR / 1LS / 1ZM		11.0101-5409.2 260035	ATE
			←	1U-W-104150→; → 06/10; +PR 1LQ / 1LR / 1LS / 1ZM		11.0101-5409.2 260035	ATE
1.8 T	110	08/97→12/10	←	03/98→ 06/10; +PR 1LN / 1LE / 1ZD / 1ZE / 1ZH		11.0101-5409.2 260035	ATE
			←	1U-W-104150→; → 06/10; +PR 1LQ / 1LR / 1LS / 1ZM		11.0101-5409.2 260035	ATE
			←	03/98→; → 1U-W-104149; +PR 1LQ / 1LR / 1LS / 1ZM		11.0101-5409.2 260035	ATE
1.9 TDI	96	09/02→09/04	←	01/03→; +PR 1LQ / 1LR / 1LS / 1ZM		11.0101-5409.2 260035	ATE
			←	01/03→; +PR 1LN / 1LE / 1ZD / 1ZE / 1ZH		11.0101-5409.2 260035	ATE
RS 1.8 T	132	05/01→01/06	←	+PR 1ZN		11.0101-5409.2 260035	ATE
Führungsbolzen, Bremsattel							
1.4 1.6 1.8 T 4x4 1.9 SDI 1.9 TDI 2.0	44 74 110 50 81 85	04/99→03/01 02/97→12/07 05/01→05/06 06/97→12/03 08/97→01/06 04/99→05/07		+PR 1LN / 1LE / 1ZD / 1ZE / 1ZH	2	11.8171-0008.1 990049	ATE
1.4 16V 1.9 TDI	55 74	09/00→12/10 10/05→12/10		→ 06/10; +PR 1LN / 1LE / 1ZD / 1ZE / 1ZH	2	11.8171-0008.1 990049	ATE
1.6 1.8 1.9 TDI	55 92 66	09/96→09/04 09/96→07/00 09/96→03/10		10/96→; +PR 1LN / 1LE / 1ZD / 1ZE / 1ZH	2	11.8171-0008.1 990049	ATE
1.6	75	11/00→12/10		+PR 1LE; +PR 1ZD; +PR 1ZE; → 06/10; +PR 1ZH	2	11.8171-0008.1 990049	ATE
1.8 T	110	08/97→12/10		03/98→ 06/10; +PR 1LN / 1LE / 1ZD / 1ZE / 1ZH	2	11.8171-0008.1 990049	ATE
1.9 TDI	96	09/02→09/04		01/03→; +PR 1LN / 1LE / 1ZD / 1ZE / 1ZH	2	11.8171-0008.1 990049	ATE
RS 1.8 T	132	05/01→01/06		+PR 1ZN	2	11.8171-0008.1 990049	ATE
Bremsschlauch							
1.4 1.6 1.9 SDI 1.9 TDI 2.0	44 74 50 81 85	04/99→03/01 02/97→12/07 06/97→12/03 08/97→01/06 04/99→05/07	←		2	24.5143-0439.3 331411	L= 439
1.4 16V 1.6 1.9 TDI	55 75 74	09/00→12/10 11/00→12/10 10/05→12/10	→	→ 06/10	2	24.5143-0439.3 331411	L= 439
			→	→ 06/10; □ / am Bremsattel		24.1253-0010.3 331066	L= 233 mit Rohrleitung
			→	→ 06/10; □ / am Bremsattel		24.1253-0020.3 331067	L= 233 mit Rohrleitung
1.6 1.8 1.9 TDI	55 92 66	09/96→09/04 09/96→07/00 09/96→03/10	→	→ 06/10	2	83.7858-0140.3 330837	L= 140
			→	10/96→; □ / am Bremsattel		24.1253-0010.3 331066	L= 233 mit Rohrleitung
			→	10/96→; □ / am Bremsattel		24.1253-0020.3 331067	L= 233 mit Rohrleitung
1.8 T	110	08/97→12/10	→	10/96→	2	83.7858-0140.3 330837	L= 140
			→	03/98→ 06/10	2	24.5143-0439.3 331411	L= 439
			→	03/98→ 06/10; □ / am Bremsattel		24.1253-0010.3 331066	L= 233 mit Rohrleitung
1.8 T 4x4	110	05/01→05/06	→	03/98→ 06/10; □ / am Bremsattel		24.1253-0020.3 331067	L= 233 mit Rohrleitung
			→	03/98→ 06/10	2	83.7858-0140.3 330837	L= 140
			→	03/98→ 06/10	2	24.5143-0569.3 331398	L= 569
1.9 TDI	96	09/02→09/04	→	03/98→ 06/10	2	83.7858-0140.3 330837	L= 140
			→	01/03→	2	24.5143-0439.3 331411	L= 439
			→	01/03→; □ / am Bremsattel		24.1253-0010.3 331066	L= 233 mit Rohrleitung
			→	01/03→; □ / am Bremsattel		24.1253-0020.3 331067	L= 233 mit Rohrleitung
RS 1.8 T	132	05/01→01/06	→	01/03→	2	83.7858-0140.3 330837	L= 140
			→	□ / am Bremsattel		24.1253-0010.3 331066	L= 233 mit Rohrleitung

	kw					! #		
SKODA - OCTAVIA I (1U2) 09/96→12/10								
 Bremsschlauch								
RS 1.8 T	132	05/01→01/06	➡	☐ / am Bremssattel		24.1253-0020.3	331067	L= 233 mit Rohrleitung
			➡		2	83.7858-0140.3	330837	L= 140
SKODA - OCTAVIA I Combi (1U5) 07/98→12/10								
 Bremssattel								
1.4 16V	55	08/00→12/10	←	→ 06/10; +PR 1LN / 1LE / 1ZD / 1ZE / 1ZH; ☐		24.3541-8523.5	240551	ATE - Halter
			←	→ 06/10; +PR 1LN / 1LE / 1ZD / 1ZE / 1ZH; ☐		24.3541-8524.5	240552	ATE - Halter
			←	→ 06/10; +PR 1LQ / 1LR / 1LS / 1ZM; ☐		24.3541-9549.5	241023	ATE - Halter
			←	→ 06/10; +PR 1LQ / 1LR / 1LS / 1ZM; ☐		24.3541-9550.5	241024	ATE - Halter
1.6 1.9 TDI	55 - 74 66	07/98→12/07 07/98→03/10	←	+PR 1LN / 1LE / 1ZD / 1ZE / 1ZH; ☐		24.3541-8523.5	240551	ATE - Halter
			←	+PR 1LN / 1LE / 1ZD / 1ZE / 1ZH; ☐		24.3541-8524.5	240552	ATE - Halter
			←	→ 1U-W-104149; +PR 1LQ / 1LR / 1LS / 1ZM; ☐		24.3541-9549.5	241023	ATE - Halter
			←	1U-W-104150→; +PR 1LQ / 1LR / 1LS / 1ZM; ☐		24.3541-9549.5	241023	ATE - Halter
			←	1U-W-104150→; +PR 1LQ / 1LR / 1LS / 1ZM; ☐		24.3541-9550.5	241024	ATE - Halter
			←	→ 1U-W-104149; +PR 1LQ / 1LR / 1LS / 1ZM; ☐		24.3541-9550.5	241024	ATE - Halter
			➡	→ 1U-Y-294000; +PR 1KP; ☐		24.3414-1703.5	240830	TRW - Halter
			➡	→ 1U-Y-294000; +PR 1KP; ☐		24.3414-1704.5	240831	TRW - Halter
			➡	1U-Y-294001→; +PR 1KP; ☐		24.3414-1705.5	240832	TRW - Halter
			➡	1U-Y-294001→; +PR 1KP; ☐		24.3414-1706.5	240833	TRW - Halter
1.6	75	09/00→12/10	←	+PR 1LE; +PR 1ZD; +PR 1ZE; → 06/10; +PR 1ZH; ☐		24.3541-8523.5	240551	ATE - Halter
			←	+PR 1LE; +PR 1ZD; +PR 1ZE; → 06/10; +PR 1ZH; ☐		24.3541-8524.5	240552	ATE - Halter
			←	→ 1U-W-104149; +PR 1LQ / 1LR / 1LS / 1ZM; ☐		24.3541-9549.5	241023	ATE - Halter
			←	1U-W-104150→; → 06/10; +PR 1LQ / 1LR / 1LS / 1ZM; ☐		24.3541-9549.5	241023	ATE - Halter
			←	1U-W-104150→; → 06/10; +PR 1LQ / 1LR / 1LS / 1ZM; ☐		24.3541-9550.5	241024	ATE - Halter
			←	→ 1U-W-104149; +PR 1LQ / 1LR / 1LS / 1ZM; ☐		24.3541-9550.5	241024	ATE - Halter
			➡	→ 1U-Y-294000; +PR 1KP; ☐		24.3414-1703.5	240830	TRW - Halter
			➡	→ 1U-Y-294000; +PR 1KP; ☐		24.3414-1704.5	240831	TRW - Halter
			➡	1U-Y-294001→; → 06/10; +PR 1KP; ☐		24.3414-1705.5	240832	TRW - Halter
			➡	1U-Y-294001→; → 06/10; +PR 1KP; ☐		24.3414-1706.5	240833	TRW - Halter
1.8 20V 1.9 SDI 1.9 TDI	92 50 81	07/98→07/00 07/98→12/03 07/98→01/06	←	+PR 1LN / 1LE / 1ZD / 1ZE / 1ZH; ☐		24.3541-8523.5	240551	ATE - Halter
			←	+PR 1LN / 1LE / 1ZD / 1ZE / 1ZH; ☐		24.3541-8524.5	240552	ATE - Halter
			←	→ 1U-W-104149; +PR 1LQ / 1LR / 1LS / 1ZM; ☐		24.3541-9549.5	241023	ATE - Halter
			←	1U-W-104150→; +PR 1LQ / 1LR / 1LS / 1ZM; ☐		24.3541-9549.5	241023	ATE - Halter
			←	1U-W-104150→; +PR 1LQ / 1LR / 1LS / 1ZM; ☐		24.3541-9550.5	241024	ATE - Halter
			←	→ 1U-W-104149; +PR 1LQ / 1LR / 1LS / 1ZM; ☐		24.3541-9550.5	241024	ATE - Halter
			➡	→ 1U-W-129999; +PR 1KK / 1KS; ☐		24.3384-1723.5	240842	TRW - Halter
			➡	→ 1U-W-129999; +PR 1KK / 1KS; ☐		24.3384-1724.5	240843	TRW - Halter
			➡	1U-W-130000→ 1U-Y-294000; +PR 1KP; ☐		24.3414-1703.5	240830	TRW - Halter
			➡	1U-W-130000→ 1U-Y-294000; +PR 1KP; ☐		24.3414-1704.5	240831	TRW - Halter
			➡	1U-Y-294001→; +PR 1KP; ☐		24.3414-1705.5	240832	TRW - Halter
			➡	1U-Y-294001→; +PR 1KP; ☐		24.3414-1706.5	240833	TRW - Halter
1.8 T	110	07/98→12/10	←	→ 06/10; +PR 1LN / 1LE / 1ZD / 1ZE / 1ZH; ☐		24.3541-8523.5	240551	ATE - Halter
			←	→ 06/10; +PR 1LN / 1LE / 1ZD / 1ZE / 1ZH; ☐		24.3541-8524.5	240552	ATE - Halter
→								

	kw			 	! #			
SKODA - OCTAVIA I Combi (1U5) 07/98→12/10								
Bremssattel								
1.8 T	110	07/98→12/10	←	→ 1U-W-104149; +PR 1LQ / 1LR / 1LS / 1ZM; 	24.3541-9549.5	241023	ATE - Halter	
			←	1U-W-104150→; → 06/10; +PR 1LQ / 1LR / 1LS / 1ZM; 	24.3541-9549.5	241023	ATE - Halter	
			←	1U-W-104150→; → 06/10; +PR 1LQ / 1LR / 1LS / 1ZM; 	24.3541-9550.5	241024	ATE - Halter	
			←	→ 1U-W-104149; +PR 1LQ / 1LR / 1LS / 1ZM; 	24.3541-9550.5	241024	ATE - Halter	
			→	→ 1U-W-129999; +PR 1KK / 1KS; 	24.3384-1723.5	240842	TRW - Halter	
			→	→ 1U-W-129999; +PR 1KK / 1KS; 	24.3384-1724.5	240843	TRW - Halter	
			→	1U-W-130000→ 1U-Y-294000; +PR 1KP; 	24.3414-1703.5	240830	TRW - Halter	
			→	1U-W-130000→ 1U-Y-294000; +PR 1KP; 	24.3414-1704.5	240831	TRW - Halter	
			→	1U-Y-294001→; → 06/10; +PR 1KP; 	24.3414-1705.5	240832	TRW - Halter	
→	1U-Y-294001→; → 06/10; +PR 1KP; 	24.3414-1706.5	240833	TRW - Halter				
1.8 T 4x4 1.9 TDI 4x4	110 66 - 74	05/01→05/06 11/99→02/06	←	+PR 1LN / 1LE / 1ZD / 1ZE / 1ZH; 	24.3541-8523.5	240551	ATE - Halter	
			←	+PR 1LN / 1LE / 1ZD / 1ZE / 1ZH; 	24.3541-8524.5	240552	ATE - Halter	
			←	+PR 1LQ / 1LR / 1LS / 1ZM; 	24.3541-9549.5	241023	ATE - Halter	
			←	+PR 1LQ / 1LR / 1LS / 1ZM; 	24.3541-9550.5	241024	ATE - Halter	
			→	+PR 1KE; 	24.3414-1705.5	240832	TRW - Halter	
			→	+PR 1KE; 	24.3414-1706.5	240833	TRW - Halter	
1.9 TDI	74	08/00→12/10	←	→ 06/10; +PR 1LN / 1LE / 1ZD / 1ZE / 1ZH; 	24.3541-8523.5	240551	ATE - Halter	
			←	→ 06/10; +PR 1LN / 1LE / 1ZD / 1ZE / 1ZH; 	24.3541-8524.5	240552	ATE - Halter	
			←	→ 06/10; +PR 1LQ / 1LR / 1LS / 1ZM; 	24.3541-9549.5	241023	ATE - Halter	
			←	→ 06/10; +PR 1LQ / 1LR / 1LS / 1ZM; 	24.3541-9550.5	241024	ATE - Halter	
			→	→ 06/10; +PR 1KP; 	24.3414-1705.5	240832	TRW - Halter	
			→	→ 06/10; +PR 1KP; 	24.3414-1706.5	240833	TRW - Halter	
1.9 TDI	96	09/02→09/04	←	01/03→; +PR 1LN / 1LE / 1ZD / 1ZE / 1ZH; 	24.3541-8523.5	240551	ATE - Halter	
			←	01/03→; +PR 1LN / 1LE / 1ZD / 1ZE / 1ZH; 	24.3541-8524.5	240552	ATE - Halter	
			←	01/03→; +PR 1LQ / 1LR / 1LS / 1ZM; 	24.3541-9549.5	241023	ATE - Halter	
			←	01/03→; +PR 1LQ / 1LR / 1LS / 1ZM; 	24.3541-9550.5	241024	ATE - Halter	
			→	01/03→; +PR 1KP; 	24.3414-1705.5	240832	TRW - Halter	
			→	01/03→; +PR 1KP; 	24.3414-1706.5	240833	TRW - Halter	
2.0	85	04/99→05/07	←	+PR 1LN / 1LE / 1ZD / 1ZE / 1ZH; 	24.3541-8523.5	240551	ATE - Halter	
			←	+PR 1LN / 1LE / 1ZD / 1ZE / 1ZH; 	24.3541-8524.5	240552	ATE - Halter	
			←	+PR 1LQ / 1LR / 1LS / 1ZM; 	24.3541-9549.5	241023	ATE - Halter	
			←	+PR 1LQ / 1LR / 1LS / 1ZM; 	24.3541-9550.5	241024	ATE - Halter	
			→	→ 1U-Y-294000; +PR 1KP; 	24.3414-1703.5	240830	TRW - Halter	
			→	→ 1U-Y-294000; +PR 1KP; 	24.3414-1704.5	240831	TRW - Halter	
			→	1U-Y-294001→; +PR 1KP; 	24.3414-1705.5	240832	TRW - Halter	
			→	1U-Y-294001→; +PR 1KP; 	24.3414-1706.5	240833	TRW - Halter	
2.0 4x4	85	08/00→09/04	←	05/01→; +PR 1LN / 1LE / 1ZD / 1ZE / 1ZH; 	24.3541-8523.5	240551	ATE - Halter	
			←	05/01→; +PR 1LN / 1LE / 1ZD / 1ZE / 1ZH; 	24.3541-8524.5	240552	ATE - Halter	
			←	05/01→; +PR 1LQ / 1LR / 1LS / 1ZM; 	24.3541-9549.5	241023	ATE - Halter	
			←	05/01→; +PR 1LQ / 1LR / 1LS / 1ZM; 	24.3541-9550.5	241024	ATE - Halter	
			→	05/01→; +PR 1KE; 	24.3414-1705.5	240832	TRW - Halter	
			→	05/01→; +PR 1KE; 	24.3414-1706.5	240833	TRW - Halter	
Halter, Bremssattel								
1.4 16V 1.8 T 1.9 TDI	55 110 74	08/00→12/10 07/98→12/10 08/00→12/10	←	→ 06/10; +PR 1LN / 1LE / 1ZD / 1ZE / 1ZH	2	11.8170-0306.1	260102	ATE
1.6 1.8 20V →	55 - 74 92	07/98→12/07 07/98→07/00	←	+PR 1LN / 1LE / 1ZD / 1ZE / 1ZH	2	11.8170-0306.1	260102	ATE

	kw					! #		
SKODA - OCTAVIA I Combi (1U5) 07/98→12/10								
Halter, Bremssattel								
1.8 T 4x4 1.9 SDI 1.9 TDI 1.9 TDI 4x4 2.0	110 50 66 81 66 74 85	05/01→05/06 07/98→12/03 07/98→03/10 11/99→02/06 04/99→05/07	←	+PR 1LN / 1LE / 1ZD / 1ZE / 1ZH	2	11.8170-0306.1	260102	ATE
1.6	75	09/00→12/10	←	+PR 1LE; +PR 1ZD; +PR 1ZE; → 06/10; +PR 1ZH	2	11.8170-0306.1	260102	ATE
1.9 TDI	96	09/02→09/04	←	01/03→; +PR 1LN / 1LE / 1ZD / 1ZE / 1ZH	2	11.8170-0306.1	260102	ATE
2.0 4x4	85	08/00→09/04	←	05/01→; +PR 1LN / 1LE / 1ZD / 1ZE / 1ZH	2	11.8170-0306.1	260102	ATE
Feder, Bremssattel								
1.4 16V 1.8 T 1.9 TDI	55 110 74	08/00→12/10 07/98→12/10 08/00→12/10		→ 06/10; +PR 1LN / 1LE / 1ZD / 1ZE / 1ZH	2	11.8116-0143.1	390513	ATE
1.6 1.8 20V 1.8 T 4x4 1.9 SDI 1.9 TDI 1.9 TDI 4x4 2.0	55 74 92 110 50 66 81 66 74 85	07/98→12/07 07/98→07/00 05/01→05/06 07/98→12/03 07/98→03/10 11/99→02/06 04/99→05/07		+PR 1LN / 1LE / 1ZD / 1ZE / 1ZH	2	11.8116-0143.1	390513	ATE
1.6	75	09/00→12/10		+PR 1LE; +PR 1ZD; +PR 1ZE; → 06/10; +PR 1ZH	2	11.8116-0143.1	390513	ATE
1.9 TDI	96	09/02→09/04		01/03→; +PR 1LN / 1LE / 1ZD / 1ZE / 1ZH	2	11.8116-0143.1	390513	ATE
2.0 4x4	85	08/00→09/04		05/01→; +PR 1LN / 1LE / 1ZD / 1ZE / 1ZH	2	11.8116-0143.1	390513	ATE
RS 1.8 T	132	08/02→01/06		+PR 1ZN	2	11.8116-0143.1	390513	ATE
Führungshülzensatz, Bremssattel								
1.4 16V 1.9 TDI	55 74	08/00→12/10 08/00→12/10	←	→ 06/10; +PR 1LN / 1LE / 1ZD / 1ZE / 1ZH		11.0101-5409.2	260035	ATE
			←	→ 06/10; +PR 1LQ / 1LR / 1LS / 1ZM		11.0101-5409.2	260035	ATE
1.6 1.8 20V 1.9 SDI 1.9 TDI	55 74 92 50 66 81	07/98→12/07 07/98→07/00 07/98→12/03 07/98→03/10	←	+PR 1LN / 1LE / 1ZD / 1ZE / 1ZH		11.0101-5409.2	260035	ATE
			←	→ 1U-W-104149; +PR 1LQ / 1LR / 1LS / 1ZM		11.0101-5409.2	260035	ATE
			←	1U-W-104150→; +PR 1LQ / 1LR / 1LS / 1ZM		11.0101-5409.2	260035	ATE
1.6	75	09/00→12/10	←	+PR 1LE; +PR 1ZD; +PR 1ZE; → 06/10; +PR 1ZH		11.0101-5409.2	260035	ATE
			←	→ 1U-W-104149; +PR 1LQ / 1LR / 1LS / 1ZM		11.0101-5409.2	260035	ATE
			←	1U-W-104150→; → 06/10; +PR 1LQ / 1LR / 1LS / 1ZM		11.0101-5409.2	260035	ATE
1.8 T	110	07/98→12/10	←	→ 06/10; +PR 1LN / 1LE / 1ZD / 1ZE / 1ZH		11.0101-5409.2	260035	ATE
			←	→ 1U-W-104149; +PR 1LQ / 1LR / 1LS / 1ZM		11.0101-5409.2	260035	ATE
			←	1U-W-104150→; → 06/10; +PR 1LQ / 1LR / 1LS / 1ZM		11.0101-5409.2	260035	ATE
1.8 T 4x4 1.9 TDI 4x4 2.0	110 66 74 85	05/01→05/06 11/99→02/06 04/99→05/07	←	+PR 1LN / 1LE / 1ZD / 1ZE / 1ZH		11.0101-5409.2	260035	ATE
			←	+PR 1LQ / 1LR / 1LS / 1ZM		11.0101-5409.2	260035	ATE
1.9 TDI	96	09/02→09/04	←	01/03→; +PR 1LQ / 1LR / 1LS / 1ZM		11.0101-5409.2	260035	ATE
			←	01/03→; +PR 1LN / 1LE / 1ZD / 1ZE / 1ZH		11.0101-5409.2	260035	ATE
2.0 4x4	85	08/00→09/04	←	05/01→; +PR 1LQ / 1LR / 1LS / 1ZM		11.0101-5409.2	260035	ATE
			←	05/01→; +PR 1LN / 1LE / 1ZD / 1ZE / 1ZH		11.0101-5409.2	260035	ATE
RS 1.8 T	132	08/02→01/06	←	+PR 1ZN		11.0101-5409.2	260035	ATE
Führungsbolzen, Bremssattel								
1.4 16V 1.8 T 1.9 TDI	55 110 74	08/00→12/10 07/98→12/10 08/00→12/10		→ 06/10; +PR 1LN / 1LE / 1ZD / 1ZE / 1ZH	2	11.8171-0008.1	990049	ATE
1.6	55 74	07/98→12/07		+PR 1LN / 1LE / 1ZD / 1ZE / 1ZH	2	11.8171-0008.1	990049	ATE
→								

SKODA - OCTAVIA I Combi (1U5) 07/98→12/10

Führungsbolzen, Bremsattel

1.8 20V 1.8 T 4x4 1.9 SDI 1.9 TDI 1.9 TDI 4x4 2.0	92 110 50 66 - 81 66 - 74 85	07/98→07/00 05/01→05/06 07/98→12/03 07/98→03/10 11/99→02/06 04/99→05/07		+PR 1LN / 1LE / 1ZD / 1ZE / 1ZH	2	11.8171-0008.1	990049	ATE
1.6	75	09/00→12/10		+PR 1LE; +PR 1ZD; +PR 1ZE; → 06/10; +PR 1ZH	2	11.8171-0008.1	990049	ATE
1.9 TDI	96	09/02→09/04		01/03→; +PR 1LN / 1LE / 1ZD / 1ZE / 1ZH	2	11.8171-0008.1	990049	ATE
2.0 4x4	85	08/00→09/04		05/01→; +PR 1LN / 1LE / 1ZD / 1ZE / 1ZH	2	11.8171-0008.1	990049	ATE
RS 1.8 T	132	08/02→01/06		+PR 1ZN	2	11.8171-0008.1	990049	ATE









































Bremsschlauch



























































1.4 16V 1.6 1.8 T 1.9 TDI	55 75 110 74	08/00→12/10 09/00→12/10 07/98→12/10 08/00→12/10		→ 06/10 → 06/10; / am Bremsattel → 06/10; / am Bremsattel → 06/10	2	24.5143-0439.3	331411	L= 439
1.6	55 - 74	07/98→12/07			2	24.5143-0439.3	331411	L= 439
1.8 20V 1.9 SDI 1.9 TDI	92 50 66 - 81	07/98→07/00 07/98→12/03 07/98→03/10		/ am Bremsattel / am Bremsattel		24.1253-0010.3	331066	L= 233 mit Rohrleitung
2.0	85	04/99→05/07			2	83.7858-0140.3	330837	L= 140
1.8 T 4x4 1.9 TDI 4x4	110 66 - 74	05/01→05/06 11/99→02/06			2	24.5143-0569.3	331398	L= 569
1.9 TDI	96	09/02→09/04		01/03→ 01/03→; / am Bremsattel 01/03→; / am Bremsattel 01/03→	2	24.5143-0439.3	331411	L= 439
2.0 4x4	85	08/00→09/04		05/01→ 05/01→	2	24.5143-0569.3	331398	L= 569
RS 1.8 T	132	08/02→01/06			2	24.5143-0569.3	331398	L= 569
				/ am Bremsattel / am Bremsattel		24.1253-0010.3	331066	L= 233 mit Rohrleitung
					2	83.7858-0140.3	330837	L= 140

SKODA - OCTAVIA I Kasten/Kombi (1U5) 08/00→03/10







Bremsattel









1.9 D	50	08/00→12/03		+PR 1LN / 1LE / 1ZD / 1ZE / 1ZH; +PR 1LN / 1LE / 1ZD / 1ZE / 1ZH; → 1U-W-104149; +PR 1LQ / 1LR / 1LS / 1ZM; 1U-W-104150→; +PR 1LQ / 1LR / 1LS / 1ZM; 1U-W-104150→; +PR 1LQ / 1LR / 1LS / 1ZM; → 1U-W-104149; +PR 1LQ / 1LR / 1LS / 1ZM; → 1U-W-129999; +PR 1KK / 1KS; → 1U-W-129999; +PR 1KK / 1KS; 1U-W-130000→ 1U-Y-294000; +PR 1KP; 1U-W-130000→ 1U-Y-294000; +PR 1KP; 1U-Y-294001→; +PR 1KP; 1U-Y-294001→; +PR 1KP;	24.3541-8523.5 24.3541-8524.5 24.3541-9549.5 24.3541-9549.5 24.3541-9550.5 24.3541-9550.5 24.3384-1723.5 24.3384-1724.5 24.3414-1703.5 24.3414-1704.5 24.3414-1705.5 24.3414-1706.5	240551 240552 241023 241023 241024 241024 240842 240843 240830 240831 240832 240833	ATE - Halter ATE - Halter ATE - Halter ATE - Halter ATE - Halter ATE - Halter TRW - Halter TRW - Halter TRW - Halter TRW - Halter TRW - Halter TRW - Halter	
1.9 TDI	66	08/00→03/10		+PR 1LN / 1LE / 1ZD / 1ZE / 1ZH; +PR 1LN / 1LE / 1ZD / 1ZE / 1ZH; → 1U-W-104149; +PR 1LQ / 1LR / 1LS / 1ZM;	2	24.3541-8523.5	240551	ATE - Halter
						24.3541-8524.5	240552	ATE - Halter
						24.3541-9549.5	241023	ATE - Halter









	kw			 	! #					
SKODA - OCTAVIA I Kasten/Kombi (1U5) 08/00→03/10										
 Bremssattel										
1.9 TDI	66	08/00→03/10	←	1U-W-104150→; +PR 1LQ / 1LR / 1LS / 1ZM; 	24.3541-9549.5	241023	ATE - Halter			
			←	1U-W-104150→; +PR 1LQ / 1LR / 1LS / 1ZM; 	24.3541-9550.5	241024	ATE - Halter			
			←	→ 1U-W-104149; +PR 1LQ / 1LR / 1LS / 1ZM; 	24.3541-9550.5	241024	ATE - Halter			
			→	→ 1U-Y-294000; +PR 1KP; 	24.3414-1703.5	240830	TRW - Halter			
			→	→ 1U-Y-294000; +PR 1KP; 	24.3414-1704.5	240831	TRW - Halter			
			→	1U-Y-294001→; +PR 1KP; 	24.3414-1705.5	240832	TRW - Halter			
			→	1U-Y-294001→; +PR 1KP; 	24.3414-1706.5	240833	TRW - Halter			
Halter, Bremssattel										
1.9 D	50	08/00→12/03	←	+PR 1LN / 1LE / 1ZD / 1ZE / 1ZH	2	11.8170-0306.1	260102	ATE		
1.9 TDI	66	08/00→03/10	←							
Feder, Bremssattel										
1.9 D	50	08/00→12/03		+PR 1LN / 1LE / 1ZD / 1ZE / 1ZH	2	11.8116-0143.1	390513	ATE		
1.9 TDI	66	08/00→03/10								
Führungshülzensatz, Bremssattel										
1.9 D 1.9 TDI	50 66	08/00→12/03 08/00→03/10	←	+PR 1LN / 1LE / 1ZD / 1ZE / 1ZH	11.0101-5409.2	260035	ATE			
			←	→ 1U-W-104149; +PR 1LQ / 1LR / 1LS / 1ZM	11.0101-5409.2	260035	ATE			
			←	1U-W-104150→; +PR 1LQ / 1LR / 1LS / 1ZM	11.0101-5409.2	260035	ATE			
Führungsbolzen, Bremssattel										
1.9 D	50	08/00→12/03		+PR 1LN / 1LE / 1ZD / 1ZE / 1ZH	2	11.8171-0008.1	990049	ATE		
1.9 TDI	66	08/00→03/10								
 Bremsschlauch										
1.9 D 1.9 TDI	50 66	08/00→12/03 08/00→03/10	←		2	24.5143-0439.3	331411	L= 439		
			→	 / am Bremssattel		24.1253-0010.3	331066	L= 233 mit Rohrleitung		
			→	 / am Bremssattel		24.1253-0020.3	331067	L= 233 mit Rohrleitung		
			→		2	83.7858-0140.3	330837	L= 140		
SKODA - OCTAVIA II (1Z3) 02/04→06/13										
 Bremssattel										
1.2 TSI 1.4 1.4 TSI 1.6 1.6 TDI 1.8 TSI 2.0 TDI	77 59 90 75 77 112 - 118 81	02/10→06/13 06/04→04/13 11/08→06/13 06/04→06/13 06/09→04/13 06/07→06/13 03/10→06/13	←	→ 01/13; +PR 1ZC / 1ZF / 1ZM; 	24.3541-9549.5	241023	ATE - Halter			
			←	→ 01/13; +PR 1ZC / 1ZF / 1ZM; 	24.3541-9550.5	241024	ATE - Halter			
			←	→ 01/13; +PR 1ZE; 	24.3541-9553.5	241025	ATE - Halter			
			←	→ 01/13; +PR 1ZE; 	24.3541-9554.5	241026	ATE - Halter			
			→	→ 01/13; +PR 1KD; 	24.3384-1755.5	240886	TRW - Halter			
			→	→ 01/13; +PR 1KD; 	24.3384-1756.5	240887	TRW - Halter			
			→	→ 01/13; +PR 1KS / 1KT; 	24.3384-1777.5	240988	BOS - Halter			
			→	→ 01/13; +PR 1KS / 1KT; 	24.3384-1778.5	241002	BOS - Halter			
			→	→ 01/13; +PR 1KF; 	24.3414-1709.5	240834	TRW - Halter			
			→	→ 01/13; +PR 1KF; 	24.3414-1710.5	240835	TRW - Halter			
			1.4 1.6 FSI 2.0 TDI	55 85 100	05/04→05/06 02/04→10/08 02/04→05/10	←	06/04→; +PR 1ZC / 1ZF / 1ZM; 	24.3541-9549.5	241023	ATE - Halter
						←	06/04→; +PR 1ZC / 1ZF / 1ZM; 	24.3541-9550.5	241024	ATE - Halter
						←	06/04→; +PR 1ZE; 	24.3541-9553.5	241025	ATE - Halter
						←	06/04→; +PR 1ZE; 	24.3541-9554.5	241026	ATE - Halter
→	06/04→; +PR 1KD; 	24.3384-1755.5				240886	TRW - Halter			
→	06/04→; +PR 1KD; 	24.3384-1756.5				240887	TRW - Halter			
→	06/04→; +PR 1KS / 1KT; 	24.3384-1777.5				240988	BOS - Halter			
→	06/04→; +PR 1KS / 1KT; 	24.3384-1778.5				241002	BOS - Halter			
1.6 LPG	75	08/09→11/12	←	09/09→; +PR 1ZC / 1ZF / 1ZM; 	24.3541-9549.5	241023	ATE - Halter			
			←	09/09→; +PR 1ZC / 1ZF / 1ZM; 	24.3541-9550.5	241024	ATE - Halter			
			←	09/09→; +PR 1ZE; 	24.3541-9553.5	241025	ATE - Halter			



















	kw			 	! #			
SKODA - OCTAVIA II (1Z3) 02/04—06/13								
Bremssattel								
1.6 LPG	75	08/09→11/12	←	09/09→; +PR 1ZE; 		24.3541-9554.5	241026	ATE - Halter
			→	09/09→; +PR 1KD; 		24.3384-1755.5	240886	TRW - Halter
			→	09/09→; +PR 1KD; 		24.3384-1756.5	240887	TRW - Halter
			→	09/09→; +PR 1KS / 1KT; 		24.3384-1777.5	240988	BOS - Halter
			→	09/09→; +PR 1KS / 1KT; 		24.3384-1778.5	241002	BOS - Halter
			→	09/09→; +PR 1KF; 		24.3414-1709.5	240834	TRW - Halter
			→	09/09→; +PR 1KF; 		24.3414-1710.5	240835	TRW - Halter
1.6 MultiFuel	75	01/08→06/13	←	09/09→ 01/13; +PR 1ZC / 1ZF / 1ZM; 		24.3541-9549.5	241023	ATE - Halter
			←	09/09→ 01/13; +PR 1ZC / 1ZF / 1ZM; 		24.3541-9550.5	241024	ATE - Halter
			←	09/09→ 01/13; +PR 1ZE; 		24.3541-9553.5	241025	ATE - Halter
			←	09/09→ 01/13; +PR 1ZE; 		24.3541-9554.5	241026	ATE - Halter
			→	09/09→; +PR 1KD; → 01/13; 		24.3384-1755.5	240886	TRW - Halter
			→	09/09→; +PR 1KD; → 01/13; 		24.3384-1756.5	240887	TRW - Halter
			→	09/09→; +PR 1KS / 1KT; → 01/13; 		24.3384-1777.5	240988	BOS - Halter
			→	09/09→; +PR 1KS / 1KT; → 01/13; 		24.3384-1778.5	241002	BOS - Halter
			→	09/09→; +PR 1KF; → 01/13; 		24.3414-1709.5	240834	TRW - Halter
→	09/09→; +PR 1KF; → 01/13; 		24.3414-1710.5	240835	TRW - Halter			
1.9 TDI 2.0 FSI 2.0 TDI	77 110 103	06/04→12/10 11/04→10/08 11/05→05/10	←	+PR 1ZC / 1ZF / 1ZM; 		24.3541-9549.5	241023	ATE - Halter
			←	+PR 1ZC / 1ZF / 1ZM; 		24.3541-9550.5	241024	ATE - Halter
			←	+PR 1ZE; 		24.3541-9553.5	241025	ATE - Halter
			←	+PR 1ZE; 		24.3541-9554.5	241026	ATE - Halter
			→	+PR 1KD; 		24.3384-1755.5	240886	TRW - Halter
			→	+PR 1KD; 		24.3384-1756.5	240887	TRW - Halter
			→	+PR 1KS / 1KT; 		24.3384-1777.5	240988	BOS - Halter
			→	+PR 1KS / 1KT; 		24.3384-1778.5	241002	BOS - Halter
			→	+PR 1KF; 		24.3414-1709.5	240834	TRW - Halter
→	+PR 1KF; 		24.3414-1710.5	240835	TRW - Halter			
2.0 TDI 16V	103	02/04→04/13	←	06/04→ 01/13; +PR 1ZC / 1ZF / 1ZM; 		24.3541-9549.5	241023	ATE - Halter
			←	06/04→ 01/13; +PR 1ZC / 1ZF / 1ZM; 		24.3541-9550.5	241024	ATE - Halter
			←	06/04→ 01/13; +PR 1ZE; 		24.3541-9553.5	241025	ATE - Halter
			←	06/04→ 01/13; +PR 1ZE; 		24.3541-9554.5	241026	ATE - Halter
			→	06/04→ 01/13; +PR 1KD; 		24.3384-1755.5	240886	TRW - Halter
			→	06/04→ 01/13; +PR 1KD; 		24.3384-1756.5	240887	TRW - Halter
			→	06/04→ 01/13; +PR 1KS / 1KT; 		24.3384-1777.5	240988	BOS - Halter
			→	06/04→ 01/13; +PR 1KS / 1KT; 		24.3384-1778.5	241002	BOS - Halter
			→	06/04→ 01/13; +PR 1KF; 		24.3414-1709.5	240834	TRW - Halter
→	06/04→ 01/13; +PR 1KF; 		24.3414-1710.5	240835	TRW - Halter			
2.0 TDI RS	125	04/06→02/13	←	+PR 1LL / 1LP / 1ZB; 		24.3541-9553.5	241025	ATE - Halter
			←	+PR 1LL / 1LP / 1ZB; 		24.3541-9554.5	241026	ATE - Halter
			→	+PR 1KS / 1KT; 		24.3384-1777.5	240988	BOS - Halter
			→	+PR 1KS / 1KT; 		24.3384-1778.5	241002	BOS - Halter
			→	+PR 1KP; 		24.3387-1729.5	240878	TRW - Halter
			→	+PR 1KP; 		24.3414-1709.5	240834	TRW - Halter
→	+PR 1KP; 		24.3387-1730.5	240879	TRW - Halter			
→	+PR 1KP; 		24.3414-1710.5	240835	TRW - Halter			
2.0 TFSI	147	10/05→02/13	←	→ 01/13; +PR 1LL / 1LP / 1ZB; 		24.3541-9553.5	241025	ATE - Halter
			←	→ 01/13; +PR 1LL / 1LP / 1ZB; 		24.3541-9554.5	241026	ATE - Halter
			→	→ 01/13; +PR 1KS / 1KT; 		24.3384-1777.5	240988	BOS - Halter
			→	→ 01/13; +PR 1KS / 1KT; 		24.3384-1778.5	241002	BOS - Halter
			→	→ 01/13; +PR 1KP; 		24.3387-1729.5	240878	TRW - Halter
			→	→ 01/13; +PR 1KP; 		24.3387-1730.5	240879	TRW - Halter
Feder, Bremssattel								
1.2 TSI →	77	02/10→06/13	←	→ 01/13; +PR 1ZE	2	11.8116-0351.1	390538	ATE



















































	kw			 	! #		
SKODA - OCTAVIA II (1Z3) 02/04→06/13							
Feder, Bremssattel							
1.4 1.4 TSI	59 90	06/04→04/13 11/08→06/13	←	→ 01/13; +PR 1ZE	2	11.8116-0351.1 390538	ATE
1.6 1.6 TDI	75 77	06/04→06/13 06/09→04/13					
1.8 TSI	112 - 118	06/07→06/13					
2.0 TDI	81	03/10→06/13					
1.4 1.6 FSI	55 85	05/04→05/06 02/04→10/08	←	06/04→; +PR 1ZE	2	11.8116-0351.1 390538	ATE
2.0 TDI	100	02/04→05/10					
1.6 LPG	75	08/09→11/12	←	09/09→; +PR 1ZE	2	11.8116-0351.1 390538	ATE
1.6 MultiFuel	75	01/08→06/13	←	09/09→ 01/13; +PR 1ZE	2	11.8116-0351.1 390538	ATE
1.9 TDI	77	06/04→12/10	←	+PR 1ZE	2	11.8116-0351.1 390538	ATE
2.0 FSI	110	11/04→10/08					
2.0 TDI	103	11/05→05/10					
2.0 TDI 16V	103	02/04→04/13	←	06/04→ 01/13; +PR 1ZE	2	11.8116-0351.1 390538	ATE
2.0 TDI RS	125	04/06→02/13		+PR 1LL / 1LP / 1ZB	2	11.8116-0351.1 390538	ATE
2.0 TFSI	147	10/05→02/13		→ 01/13; +PR 1LL / 1LP / 1ZB	2	11.8116-0351.1 390538	ATE
Führungshülzensatz, Bremssattel							
1.2 TSI	77	02/10→06/13	←	→ 01/13; +PR 1ZE		11.0101-5409.2 260035	ATE
1.4 1.4 TSI	59 90	06/04→04/13 11/08→06/13					
1.6 1.6 TDI	75 77	06/04→06/13 06/09→04/13					
1.8 TSI	112 - 118	06/07→06/13					
2.0 TDI	81	03/10→06/13					
1.4 1.6 FSI	55 85	05/04→05/06 02/04→10/08	←	06/04→; +PR 1ZE		11.0101-5409.2 260035	ATE
2.0 TDI	100	02/04→05/10					
1.6 LPG	75	08/09→11/12	←	09/09→; +PR 1ZE		11.0101-5409.2 260035	ATE
1.6 MultiFuel	75	01/08→06/13	←	09/09→ 01/13; +PR 1ZE		11.0101-5409.2 260035	ATE
1.9 TDI	77	06/04→12/10	←	+PR 1ZE		11.0101-5409.2 260035	ATE
2.0 FSI	110	11/04→10/08					
2.0 TDI	103	11/05→05/10					
2.0 TDI 16V	103	02/04→04/13	←	06/04→ 01/13; +PR 1ZE		11.0101-5409.2 260035	ATE
2.0 TDI RS	125	04/06→02/13	←	+PR 1LL / 1LP / 1ZB		11.0101-5409.2 260035	ATE
2.0 TFSI	147	10/05→02/13	←	→ 01/13; +PR 1LL / 1LP / 1ZB		11.0101-5409.2 260035	ATE
Führungsbolzen, Bremssattel							
1.2 TSI	77	02/10→06/13		→ 01/13; +PR 1ZE	2	11.8171-0008.1 990049	ATE
1.4 1.4 TSI	59 90	06/04→04/13 11/08→06/13					
1.6 1.6 TDI	75 77	06/04→06/13 06/09→04/13					
1.8 TSI	112 - 118	06/07→06/13					
2.0 TDI	81	03/10→06/13					
1.4 1.6 FSI	55 85	05/04→05/06 02/04→10/08		06/04→; +PR 1ZE	2	11.8171-0008.1 990049	ATE
2.0 TDI	100	02/04→05/10					
1.6 LPG	75	08/09→11/12		09/09→; +PR 1ZE	2	11.8171-0008.1 990049	ATE
1.6 MultiFuel	75	01/08→06/13		09/09→ 01/13; +PR 1ZE	2	11.8171-0008.1 990049	ATE
1.9 TDI	77	06/04→12/10		+PR 1ZE	2	11.8171-0008.1 990049	ATE
2.0 FSI	110	11/04→10/08					
2.0 TDI	103	11/05→05/10					
2.0 TDI 16V	103	02/04→04/13		06/04→ 01/13; +PR 1ZE	2	11.8171-0008.1 990049	ATE
2.0 TDI RS	125	04/06→02/13		+PR 1LL / 1LP / 1ZB	2	11.8171-0008.1 990049	ATE
2.0 TFSI	147	10/05→02/13		→ 01/13; +PR 1LL / 1LP / 1ZB	2	11.8171-0008.1 990049	ATE
Bremsschlauch							
1.2 TSI	77	02/10→06/13	←	→ 01/13	2	24.5143-0564.3 331433	L= 563
2.0 TDI	81	03/10→06/13	→	→ 01/13; ☐		83.7847-0254.3 331233	L= 255
			→	→ 01/13; ☐		83.7847-0257.3 331234	L= 255
1.4 1.6 FSI	55 85	05/04→05/06 02/04→10/08	←	06/04→	2	24.5143-0564.3 331433	L= 563
			→	06/04→	2	24.5204-0233.3 331430	L= 233
1.4 1.4 TSI	59 90	06/04→04/13 11/08→06/13	←	→ 01/13	2	24.5143-0564.3 331433	L= 563
1.6 1.6 TDI	75 77	06/04→06/13 06/09→04/13	→	→ 10/09	2	24.5204-0233.3 331430	L= 233
			→	11/09→ 01/13; ☐		83.7847-0254.3 331233	L= 255
→							

	kw			 	! #		
SKODA - OCTAVIA II (1Z3) 02/04→06/13							
 Bremsschlauch							
1.8 TSI	112 - 118	06/07→06/13	➔	11/09→ 01/13; ☐		83.7847-0257.3 331234	L= 255
2.0 TFSI	147	10/05→02/13					
1.6 LPG	75	08/09→11/12	➔	09/09→	2	24.5143-0564.3 331433	L= 563
			➔	09/09→ 10/09	2	24.5204-0233.3 331430	L= 233
			➔	11/09→; ☐		83.7847-0254.3 331233	L= 255
			➔	11/09→; ☐		83.7847-0257.3 331234	L= 255
1.6 MultiFuel	75	01/08→06/13	➔	09/09→ 01/13	2	24.5143-0564.3 331433	L= 563
			➔	09/09→ 10/09	2	24.5204-0233.3 331430	L= 233
			➔	11/09→ 01/13; ☐		83.7847-0254.3 331233	L= 255
			➔	11/09→ 01/13; ☐		83.7847-0257.3 331234	L= 255
1.9 TDI	77	06/04→12/10	➔		2	24.5143-0564.3 331433	L= 563
2.0 TDI	103	11/05→05/10	➔	→ 10/09	2	24.5204-0233.3 331430	L= 233
2.0 TDI RS	125	04/06→02/13	➔	11/09→; ☐		83.7847-0254.3 331233	L= 255
			➔	11/09→; ☐		83.7847-0257.3 331234	L= 255
2.0 FSI	110	11/04→10/08	➔		2	24.5143-0564.3 331433	L= 563
			➔		2	24.5204-0233.3 331430	L= 233
2.0 TDI	100	02/04→05/10	➔	06/04→	2	24.5143-0564.3 331433	L= 563
			➔	06/04→ 10/09	2	24.5204-0233.3 331430	L= 233
			➔	11/09→; ☐		83.7847-0254.3 331233	L= 255
			➔	11/09→; ☐		83.7847-0257.3 331234	L= 255
2.0 TDI 16V	103	02/04→04/13	➔	06/04→ 01/13	2	24.5143-0564.3 331433	L= 563
			➔	06/04→ 10/09	2	24.5204-0233.3 331430	L= 233
			➔	11/09→ 01/13; ☐		83.7847-0254.3 331233	L= 255
			➔	11/09→ 01/13; ☐		83.7847-0257.3 331234	L= 255
SKODA - OCTAVIA II Combi (1Z5) 02/04→06/13							
 Bremssattel							
1.2 TSI	77	02/10→04/13	➔	→ 01/13; +PR 1ZC / 1ZF / 1ZM; ☐		24.3541-9549.5 241023	ATE - Halter
1.4	59	05/06→06/13	➔	→ 01/13; +PR 1ZC / 1ZF / 1ZM; ☐		24.3541-9550.5 241024	ATE - Halter
1.4 TSI	90	11/08→06/13	➔	→ 01/13; +PR 1ZC / 1ZF / 1ZM; ☐		24.3541-9550.5 241024	ATE - Halter
1.6	75	09/04→06/13	➔	→ 01/13; +PR 1ZE; ☐		24.3541-9553.5 241025	ATE - Halter
1.6 TDI	77	06/09→04/13	➔	→ 01/13; +PR 1ZE; ☐		24.3541-9553.5 241025	ATE - Halter
1.8 TSI	112 - 118	06/07→06/13	➔	→ 01/13; +PR 1ZE; ☐		24.3541-9554.5 241026	ATE - Halter
2.0 TDI	81	03/10→06/13	➔	+PR 1KD; → 01/13; ☐		24.3384-1755.5 240886	TRW - Halter
2.0 TDI 4x4	81	05/11→02/13	➔	+PR 1KD; → 01/13; ☐		24.3384-1756.5 240887	TRW - Halter
			➔	+PR 1KS / 1KT; → 01/13; ☐		24.3384-1777.5 240988	BOS - Halter
			➔	+PR 1KS / 1KT; → 01/13; ☐		24.3384-1778.5 241002	BOS - Halter
			➔	+PR 1KF; → 01/13; ☐		24.3414-1709.5 240834	TRW - Halter
			➔	+PR 1KF; → 01/13; ☐		24.3414-1710.5 240835	TRW - Halter
1.4	55	05/04→05/06	➔	06/04→; +PR 1ZC / 1ZF / 1ZM; ☐		24.3541-9549.5 241023	ATE - Halter
1.6 FSI	85	02/04→10/08	➔	06/04→; +PR 1ZC / 1ZF / 1ZM; ☐		24.3541-9550.5 241024	ATE - Halter
2.0 TDI 16V	100	02/04→05/10	➔	06/04→; +PR 1ZE; ☐		24.3541-9553.5 241025	ATE - Halter
			➔	06/04→; +PR 1ZE; ☐		24.3541-9554.5 241026	ATE - Halter
			➔	06/04→; +PR 1KD; ☐		24.3384-1755.5 240886	TRW - Halter
			➔	06/04→; +PR 1KD; ☐		24.3384-1756.5 240887	TRW - Halter
			➔	06/04→; +PR 1KS / 1KT; ☐		24.3384-1777.5 240988	BOS - Halter
			➔	06/04→; +PR 1KS / 1KT; ☐		24.3384-1778.5 241002	BOS - Halter
			➔	06/04→; +PR 1KF; ☐		24.3414-1709.5 240834	TRW - Halter
			➔	06/04→; +PR 1KF; ☐		24.3414-1710.5 240835	TRW - Halter
1.6 LPG	75	08/09→11/12	➔	09/09→; +PR 1ZC / 1ZF / 1ZM; ☐		24.3541-9549.5 241023	ATE - Halter
			➔	09/09→; +PR 1ZC / 1ZF / 1ZM; ☐		24.3541-9550.5 241024	ATE - Halter
			➔	09/09→; +PR 1ZE; ☐		24.3541-9553.5 241025	ATE - Halter
			➔	09/09→; +PR 1ZE; ☐		24.3541-9554.5 241026	ATE - Halter
			➔	09/09→; +PR 1KD; ☐		24.3384-1755.5 240886	TRW - Halter
			➔	09/09→; +PR 1KD; ☐		24.3384-1756.5 240887	TRW - Halter
➔							

	kw			 	! #		
SKODA - OCTAVIA II Combi (1Z5) 02/04→06/13							
 Bremssattel							
1.6 LPG	75	08/09→11/12	➡	09/09→; +PR 1KS / 1KT; ☐	24.3384-1777.5	240988	BOS - Halter
			➡	09/09→; +PR 1KS / 1KT; ☐	24.3384-1778.5	241002	BOS - Halter
			➡	09/09→; +PR 1KF; ☐	24.3414-1709.5	240834	TRW - Halter
			➡	09/09→; +PR 1KF; ☐	24.3414-1710.5	240835	TRW - Halter
1.6 MultiFuel	75	01/08→06/13	⬅	09/09→ 01/13; +PR 1ZC / 1ZF / 1ZM; ☐	24.3541-9549.5	241023	ATE - Halter
			⬅	09/09→ 01/13; +PR 1ZC / 1ZF / 1ZM; ☐	24.3541-9550.5	241024	ATE - Halter
			⬅	09/09→ 01/13; +PR 1ZE; ☐	24.3541-9553.5	241025	ATE - Halter
			⬅	09/09→ 01/13; +PR 1ZE; ☐	24.3541-9554.5	241026	ATE - Halter
			➡	09/09→; +PR 1KD; → 01/13; ☐	24.3384-1755.5	240886	TRW - Halter
			➡	09/09→; +PR 1KD; → 01/13; ☐	24.3384-1756.5	240887	TRW - Halter
			➡	09/09→; +PR 1KS / 1KT; → 01/13; ☐	24.3384-1777.5	240988	BOS - Halter
			➡	09/09→; +PR 1KS / 1KT; → 01/13; ☐	24.3384-1778.5	241002	BOS - Halter
			➡	09/09→; +PR 1KF; → 01/13; ☐	24.3414-1709.5	240834	TRW - Halter
			➡	09/09→; +PR 1KF; → 01/13; ☐	24.3414-1710.5	240835	TRW - Halter
			1.6 TDI 4x4 1.8 TSI 4x4 2.0 TDI 16V 4x4	77 112 - 118 103	06/09→02/13 11/08→02/13	⬅	→ 01/13; +PR 1ZC / 1ZF / 1ZM; ☐
⬅	→ 01/13; +PR 1ZC / 1ZF / 1ZM; ☐	24.3541-9550.5				241024	ATE - Halter
05/10→02/13	⬅	→ 01/13; +PR 1ZE; ☐			24.3541-9553.5	241025	ATE - Halter
	⬅	→ 01/13; +PR 1ZE; ☐			24.3541-9554.5	241026	ATE - Halter
	➡	+PR 1KS / 1KT; → 01/13; ☐			24.3384-1777.5	240988	BOS - Halter
	➡	+PR 1KS / 1KT; → 01/13; ☐			24.3384-1778.5	241002	BOS - Halter
	➡	+PR 1KF; → 01/13; ☐			24.3414-1709.5	240834	TRW - Halter
	➡	+PR 1KF; → 01/13; ☐			24.3414-1710.5	240835	TRW - Halter
1.9 TDI 2.0 FSI 2.0 TDI	77 110 103	09/04→12/10 11/04→10/08 11/05→05/10	⬅	+PR 1ZC / 1ZF / 1ZM; ☐	24.3541-9549.5	241023	ATE - Halter
			⬅	+PR 1ZC / 1ZF / 1ZM; ☐	24.3541-9550.5	241024	ATE - Halter
			⬅	+PR 1ZE; ☐	24.3541-9553.5	241025	ATE - Halter
			⬅	+PR 1ZE; ☐	24.3541-9554.5	241026	ATE - Halter
			➡	+PR 1KD; ☐	24.3384-1755.5	240886	TRW - Halter
			➡	+PR 1KD; ☐	24.3384-1756.5	240887	TRW - Halter
			➡	+PR 1KS / 1KT; ☐	24.3384-1777.5	240988	BOS - Halter
			➡	+PR 1KS / 1KT; ☐	24.3384-1778.5	241002	BOS - Halter
			➡	+PR 1KF; ☐	24.3414-1709.5	240834	TRW - Halter
			➡	+PR 1KF; ☐	24.3414-1710.5	240835	TRW - Halter
			1.9 TDI 4x4 2.0 FSI 4x4 2.0 TDI 4x4	77 110 103	11/04→12/10 11/04→04/09 07/06→05/10	⬅	+PR 1ZC / 1ZF / 1ZM; ☐
⬅	+PR 1ZC / 1ZF / 1ZM; ☐	24.3541-9550.5				241024	ATE - Halter
	⬅	+PR 1ZE; ☐			24.3541-9553.5	241025	ATE - Halter
	⬅	+PR 1ZE; ☐			24.3541-9554.5	241026	ATE - Halter
	➡	+PR 1KS / 1KT; ☐			24.3384-1777.5	240988	BOS - Halter
	➡	+PR 1KS / 1KT; ☐			24.3384-1778.5	241002	BOS - Halter
	➡	+PR 1KF; ☐			24.3414-1709.5	240834	TRW - Halter
	➡	+PR 1KF; ☐			24.3414-1710.5	240835	TRW - Halter
2.0 TDI 16V	103	02/04→05/13	⬅	06/04→ 01/13; +PR 1ZC / 1ZF / 1ZM; ☐	24.3541-9549.5	241023	ATE - Halter
			⬅	06/04→ 01/13; +PR 1ZC / 1ZF / 1ZM; ☐	24.3541-9550.5	241024	ATE - Halter
			⬅	06/04→ 01/13; +PR 1ZE; ☐	24.3541-9553.5	241025	ATE - Halter
			⬅	06/04→ 01/13; +PR 1ZE; ☐	24.3541-9554.5	241026	ATE - Halter
			➡	06/04→ 01/13; +PR 1KD; ☐	24.3384-1755.5	240886	TRW - Halter
			➡	06/04→ 01/13; +PR 1KD; ☐	24.3384-1756.5	240887	TRW - Halter
			➡	06/04→ 01/13; +PR 1KS / 1KT; ☐	24.3384-1777.5	240988	BOS - Halter
			➡	06/04→ 01/13; +PR 1KS / 1KT; ☐	24.3384-1778.5	241002	BOS - Halter
			➡	06/04→ 01/13; +PR 1KF; ☐	24.3414-1709.5	240834	TRW - Halter
			➡	06/04→ 01/13; +PR 1KF; ☐	24.3414-1710.5	240835	TRW - Halter
2.0 TDI RS	125	04/06→02/13	⬅	+PR 1LL / 1LP / 1ZB; ☐	24.3541-9553.5	241025	ATE - Halter
			⬅	+PR 1LL / 1LP / 1ZB; ☐	24.3541-9554.5	241026	ATE - Halter
			→				

	kw			 	! #			
SKODA - OCTAVIA II Combi (1Z5) 02/04→06/13								
 Bremssattel								
2.0 TDI RS	125	04/06→02/13	➡	+PR 1KS / 1KT; 		24.3384-1777.5	240988	BOS - Halter
			➡	+PR 1KS / 1KT; 		24.3384-1778.5	241002	BOS - Halter
			➡	+PR 1KP; 		24.3387-1729.5	240878	TRW - Halter
						24.3414-1709.5	240834	TRW - Halter
			➡	+PR 1KP; 		24.3387-1730.5	240879	TRW - Halter
					24.3414-1710.5	240835	TRW - Halter	
2.0 TFSI	147	10/05→02/13	←	→ 01/13; +PR 1LL / 1LP / 1ZB; 		24.3541-9553.5	241025	ATE - Halter
			←	→ 01/13; +PR 1LL / 1LP / 1ZB; 		24.3541-9554.5	241026	ATE - Halter
			➡	+PR 1KS / 1KT; → 01/13; 		24.3384-1777.5	240988	BOS - Halter
			➡	+PR 1KS / 1KT; → 01/13; 		24.3384-1778.5	241002	BOS - Halter
			➡	→ 01/13; +PR 1KP; 		24.3387-1729.5	240878	TRW - Halter
			➡	→ 01/13; +PR 1KP; 		24.3387-1730.5	240879	TRW - Halter
Feder, Bremssattel								
1.2 TSI	77	02/10→04/13	←	→ 01/13; +PR 1ZE	2	11.8116-0351.1	390538	ATE
1.4	59	05/06→06/13						
1.4 TSI	90	11/08→06/13						
1.6	75	09/04→06/13						
1.6 TDI	77	06/09→04/13						
1.6 TDI 4x4	77	06/09→02/13						
1.8 TSI	112 - 118	06/07→06/13						
1.8 TSI 4x4	112 - 118	11/08→02/13						
2.0 TDI	81	03/10→06/13						
2.0 TDI 16V 4x4	103	05/10→02/13						
2.0 TDI 4x4	81	05/11→02/13						
1.4	55	05/04→05/06	←	06/04→; +PR 1ZE	2	11.8116-0351.1	390538	ATE
1.6 FSI	85	02/04→10/08						
2.0 TDI 16V	100	02/04→05/10						
1.6 LPG	75	08/09→11/12	←	09/09→; +PR 1ZE	2	11.8116-0351.1	390538	ATE
1.6 MultiFuel	75	01/08→06/13	←	09/09→ 01/13; +PR 1ZE	2	11.8116-0351.1	390538	ATE
1.9 TDI	77	09/04→12/10	←	+PR 1ZE	2	11.8116-0351.1	390538	ATE
1.9 TDI 4x4	77	11/04→12/10						
2.0 FSI	110	11/04→10/08						
2.0 FSI 4x4	110	11/04→04/09						
2.0 TDI	103	11/05→05/10						
2.0 TDI 4x4	103	07/06→05/10						
2.0 TDI 16V	103	02/04→05/13	←	06/04→ 01/13; +PR 1ZE	2	11.8116-0351.1	390538	ATE
2.0 TDI RS	125	04/06→02/13		+PR 1LL / 1LP / 1ZB	2	11.8116-0351.1	390538	ATE
2.0 TFSI	147	10/05→02/13		→ 01/13; +PR 1LL / 1LP / 1ZB	2	11.8116-0351.1	390538	ATE
Führungshülzensatz, Bremssattel								
1.2 TSI	77	02/10→04/13	←	→ 01/13; +PR 1ZE		11.0101-5409.2	260035	ATE
1.4	59	05/06→06/13						
1.4 TSI	90	11/08→06/13						
1.6	75	09/04→06/13						
1.6 TDI	77	06/09→04/13						
1.6 TDI 4x4	77	06/09→02/13						
1.8 TSI	112 - 118	06/07→06/13						
1.8 TSI 4x4	112 - 118	11/08→02/13						
2.0 TDI	81	03/10→06/13						
2.0 TDI 16V 4x4	103	05/10→02/13						
2.0 TDI 4x4	81	05/11→02/13						
1.4	55	05/04→05/06	←	06/04→; +PR 1ZE		11.0101-5409.2	260035	ATE
1.6 FSI	85	02/04→10/08						
2.0 TDI 16V	100	02/04→05/10						
1.6 LPG	75	08/09→11/12	←	09/09→; +PR 1ZE		11.0101-5409.2	260035	ATE
1.6 MultiFuel	75	01/08→06/13	←	09/09→ 01/13; +PR 1ZE		11.0101-5409.2	260035	ATE
1.9 TDI	77	09/04→12/10	←	+PR 1ZE		11.0101-5409.2	260035	ATE
1.9 TDI 4x4	77	11/04→12/10						
2.0 FSI	110	11/04→10/08						
2.0 FSI 4x4	110	11/04→04/09						
2.0 TDI	103	11/05→05/10						
2.0 TDI 4x4	103	07/06→05/10						
2.0 TDI 16V	103	02/04→05/13	←	06/04→ 01/13; +PR 1ZE		11.0101-5409.2	260035	ATE
2.0 TDI RS	125	04/06→02/13	←	+PR 1LL / 1LP / 1ZB		11.0101-5409.2	260035	ATE
2.0 TFSI	147	10/05→02/13	←	→ 01/13; +PR 1LL / 1LP / 1ZB		11.0101-5409.2	260035	ATE
→								

	kw			 	! #		
SKODA - OCTAVIA II Combi (1Z5) 02/04→06/13							
Führungsbolzen, Bremsattel							
1.2 TSI 1.4 1.4 TSI 1.6 1.6 TDI 1.6 TDI 4x4 1.8 TSI 1.8 TSI 4x4 2.0 TDI 2.0 TDI 16V 4x4 2.0 TDI 4x4	77 59 90 75 77 77 112 - 118 112 - 118 81 103 81	02/10→04/13 05/06→06/13 11/08→06/13 09/04→06/13 06/09→04/13 06/09→02/13 06/07→06/13 11/08→02/13 03/10→06/13 05/10→02/13 05/11→02/13		→ 01/13; +PR 1ZE	2	11.8171-0008.1 990049	ATE
1.4 1.6 FSI 2.0 TDI 16V	55 85 100	05/04→05/06 02/04→10/08 02/04→05/10		06/04→; +PR 1ZE	2	11.8171-0008.1 990049	ATE
1.6 LPG	75	08/09→11/12		09/09→; +PR 1ZE	2	11.8171-0008.1 990049	ATE
1.6 MultiFuel	75	01/08→06/13		09/09→ 01/13; +PR 1ZE	2	11.8171-0008.1 990049	ATE
1.9 TDI 1.9 TDI 4x4 2.0 FSI 2.0 FSI 4x4 2.0 TDI 2.0 TDI 4x4	77 77 110 110 103 103	09/04→12/10 11/04→12/10 11/04→10/08 11/04→04/09 11/05→05/10 07/06→05/10		+PR 1ZE	2	11.8171-0008.1 990049	ATE
2.0 TDI 16V 2.0 TDI RS 2.0 TFSI	103 125 147	02/04→05/13 04/06→02/13 10/05→02/13		06/04→ 01/13; +PR 1ZE +PR 1LL / 1LP / 1ZB → 01/13; +PR 1LL / 1LP / 1ZB	2 2 2	11.8171-0008.1 990049 11.8171-0008.1 990049 11.8171-0008.1 990049	ATE ATE ATE
Bremsschlauch							
1.2 TSI 2.0 TDI 2.0 TDI 16V 4x4 2.0 TDI 4x4	77 81 103 81	02/10→04/13 03/10→06/13 05/10→02/13 05/11→02/13	 → 01/13  → 01/13;   → 01/13; 		2	24.5143-0564.3 331433 83.7847-0254.3 331233 83.7847-0257.3 331234	L= 563 L= 255 L= 255
1.4 1.6 FSI	55 85	05/04→05/06 02/04→10/08	 06/04→  06/04→		2	24.5143-0564.3 331433 24.5204-0233.3 331430	L= 563 L= 233
1.4 1.4 TSI 1.6 1.6 TDI 1.6 TDI 4x4 1.8 TSI 1.8 TSI 4x4 2.0 TFSI	59 90 75 77 77 112 - 118 112 - 118 147	05/06→06/13 11/08→06/13 09/04→06/13 06/09→04/13 06/09→02/13 06/07→06/13 11/08→02/13 10/05→02/13	 → 01/13  → 10/09  11/09→ 01/13;   11/09→ 01/13; 		2 2	24.5143-0564.3 331433 24.5204-0233.3 331430 83.7847-0254.3 331233 83.7847-0257.3 331234	L= 563 L= 233 L= 255 L= 255
1.6 LPG	75	08/09→11/12	 09/09→  09/09→ 10/09  11/09→;   11/09→; 		2 2	24.5143-0564.3 331433 24.5204-0233.3 331430 83.7847-0254.3 331233 83.7847-0257.3 331234	L= 563 L= 233 L= 255 L= 255
1.6 MultiFuel	75	01/08→06/13	 09/09→ 01/13  09/09→ 10/09  11/09→ 01/13;   11/09→ 01/13; 		2 2	24.5143-0564.3 331433 24.5204-0233.3 331430 83.7847-0254.3 331233 83.7847-0257.3 331234	L= 563 L= 233 L= 255 L= 255
1.9 TDI 1.9 TDI 4x4 2.0 TDI 2.0 TDI 4x4 2.0 TDI RS	77 77 103 103 125	09/04→12/10 11/04→12/10 11/05→05/10 07/06→05/10 04/06→02/13	 → 10/09  11/09→;   11/09→; 		2 2	24.5143-0564.3 331433 24.5204-0233.3 331430 83.7847-0254.3 331233 83.7847-0257.3 331234	L= 563 L= 233 L= 255 L= 255
2.0 FSI 2.0 FSI 4x4	110 110	11/04→10/08 11/04→04/09	 		2 2	24.5143-0564.3 331433 24.5204-0233.3 331430	L= 563 L= 233
2.0 TDI 16V	100	02/04→05/10	 06/04→  06/04→ 10/09  11/09→;   11/09→; 		2 2	24.5143-0564.3 331433 24.5204-0233.3 331430 83.7847-0254.3 331233 83.7847-0257.3 331234	L= 563 L= 233 L= 255 L= 255
2.0 TDI 16V	103	02/04→05/13	 06/04→ 01/13  06/04→ 10/09  11/09→ 01/13; 		2 2	24.5143-0564.3 331433 24.5204-0233.3 331430 83.7847-0254.3 331233	L= 563 L= 233 L= 255
→							

SKODA - OCTAVIA III (5E3, NL3, NR3) 11/12→03/21

Bremssattel

2.0 TDI / TDI RS 4x4	135	05/13→10/20	←	09/14→; +PR 1ZK;	24.3571-1802.5	241388	- Halter
			←	+PR 1ZJ;	24.3571-1803.5	241427	- Halter
			←	+PR 1ZJ;	24.3571-1804.5	241428	- Halter
			←	09/14→; +PR 1ZU;	24.3571-1817.5	241513	- Halter
			←	09/14→; +PR 1ZU;	24.3571-1818.5	241514	- Halter
			←	+PR 1ZF;	24.3571-9735.5	240806	ATE - Halter
			←	+PR 1ZF;	24.3571-9736.5	240807	ATE - Halter
			←	09/14→; +PR 1LG;	24.3601-1755.5	241525	- Halter
			←	09/14→; +PR 1LG;	24.3601-1756.5	241526	- Halter
			→	+PR 1KD;	24.3384-1759.5	240800	TRW - Halter
			→	+PR 1KD;	24.3384-1760.5	240801	TRW - Halter ALU
			→	+PR 1KS;	24.3387-1739.5	240918	TRW - Halter
			→	+PR 1KS;	24.3387-1740.5	240919	TRW - Halter
			→	09/14→; +PR 1KW;	24.3417-1721.5	241571	TRW - Halter
			→	09/14→; +PR 1KW;	24.3417-1722.5	241572	TRW - Halter





























































Bremsschlauch

1.0 TSI	85	05/16→10/20	←		2	83.8247-0636.3	331536	L= 637
			→	+PR 1KS	2	24.5143-0264.3	331665	L= 275
1.2 TSI	81	05/15→02/17						
1.4 TSI	103	11/12→02/17	→		2	24.5143-0264.3	331665	L= 275
1.4 TSI G-TEC	81	11/13→02/17	→		2	24.5147-0285.3	331701	L= 300
1.5 TSI	110	02/17→10/20						
1.6	81	01/14→10/20						
1.6 TDI	81 -	05/13→10/20						
	85							
1.6 TDI 4x4	85	02/17→10/20						
2.0 TDI	105	11/12→02/17						
2.0 TDI RS	135	05/13→10/20						
2.0 TSI	140	02/17→10/20						
2.0 TSI 4x4	140	02/19→10/20						
2.0 TSI RS	162 -	05/13→10/20						
	180							
1.2 TSI	63 -	11/12→02/17	←	02/13→	2	83.8247-0636.3	331536	L= 637
	77		→	02/13→; +PR 1KS	2	24.5143-0264.3	331665	L= 275
1.6 TDI	66 -	11/12→10/20	→	02/13→	2	24.5147-0285.3	331701	L= 300
	77							
2.0 TDI	110	11/12→10/20						
1.4 TSI	110	08/14→10/20	←	05/15→	2	83.8247-0636.3	331536	L= 637
			→	05/15→; +PR 1KS	2	24.5143-0264.3	331665	L= 275
			→	05/15→	2	24.5147-0285.3	331701	L= 300
1.6 TDI 4x4	77 -	05/13→02/17	←		2	83.8247-0636.3	331536	L= 637
	81		→		2	24.5143-0280.3	331683	L= 300
1.8 TSI 4x4	132	05/14→10/20						
2.0 TDI 4x4	110	05/13→10/20						
1.8 TSI	132	11/12→10/20	←		2	83.8247-0636.3	331536	L= 637
			→	02/13→; +PR 1KS	2	24.5143-0264.3	331665	L= 275
			→	02/13→	2	24.5147-0285.3	331701	L= 300
2.0 TDI / TDI RS 4x4	135	05/13→10/20	←	09/14→	2	83.8247-0636.3	331536	L= 637
			→	09/14→	2	24.5143-0280.3	331683	L= 300

SKODA - OCTAVIA III Combi (5E5, 5E6) 11/12→10/20

Bremssattel

1.0 TSI	85	05/16→10/20	←	+PR 1ZK;	24.3571-1801.5	241387	- Halter
			←	+PR 1ZK;	24.3571-1802.5	241388	- Halter
1.2 TSI	81	05/15→02/17					
1.4 TSI	103	11/12→02/17	←	+PR 1ZJ;	24.3571-1803.5	241427	- Halter
1.4 TSI G-TEC	81	11/12→02/17	←	+PR 1ZJ;	24.3571-1804.5	241428	- Halter
1.5 TSI	110	02/17→10/20					
1.5 TSI G-TEC	96	01/19→10/20	←	+PR 1ZJ;	24.3571-1804.5	241428	- Halter
1.6 SRE	81	01/14→02/17	←	+PR 1ZU;	24.3571-1817.5	241513	- Halter
1.6 TDI	81 -	05/13→10/20	←	+PR 1ZU;	24.3571-1818.5	241514	- Halter
	85		←	+PR 1ZF;	24.3571-9735.5	240806	ATE - Halter
1.6 TDI 4x4	77 -	11/12→10/20	←	+PR 1ZF;	24.3571-9736.5	240807	ATE - Halter
	85						
1.8 TSI	132	11/12→10/20	←	+PR 1LG;	24.3601-1755.5	241525	- Halter
1.8 TSI 4x4	132	11/12→02/17	←	+PR 1LG;	24.3601-1756.5	241526	- Halter
2.0 TDI	105	11/12→02/17					
2.0 TDI / TDI RS 4x4	135	05/13→10/20	←	+PR 1LG;	24.3601-1756.5	241526	- Halter
2.0 TDI 4x4	110	11/12→10/20					

	kw			 	! #		
SKODA - OCTAVIA III Combi (5E5, 5E6) 11/12→10/20							
 Bremssattel							
2.0 TDI RS	135	05/13→10/20	➡	+PR 1KD; 		24.3384-1759.5 240800	TRW - Halter
2.0 TSI	140	02/17→10/20	➡	+PR 1KD; 		24.3384-1760.5 240801	TRW - Halter ALU
2.0 TSI 4x4	140	02/19→10/20	➡	+PR 1KS; 		24.3387-1739.5 240918	TRW - Halter
2.0 TSI RS	169 - 180	05/15→10/20	➡	+PR 1KS; 		24.3387-1740.5 240919	TRW - Halter
			➡	+PR 1KW; 		24.3417-1721.5 241571	TRW - Halter
			➡	+PR 1KW; 		24.3417-1722.5 241572	TRW - Halter
1.2 TSI	63 - 77	11/12→02/17	⬅	02/13→; +PR 1ZK; 		24.3571-1801.5 241387	- Halter
1.6 TDI	66 - 77	11/12→10/20	⬅	02/13→; +PR 1ZK; 		24.3571-1802.5 241388	- Halter
2.0 TDI	110	11/12→10/20	⬅	+PR 1ZJ; 		24.3571-1803.5 241427	- Halter
			⬅	+PR 1ZJ; 		24.3571-1804.5 241428	- Halter
			⬅	02/13→; +PR 1ZU; 		24.3571-1817.5 241513	- Halter
			⬅	02/13→; +PR 1ZU; 		24.3571-1818.5 241514	- Halter
			⬅	02/13→; +PR 1ZF; 		24.3571-9735.5 240806	ATE - Halter
			⬅	02/13→; +PR 1ZF; 		24.3571-9736.5 240807	ATE - Halter
			⬅	02/13→; +PR 1LG; 		24.3601-1755.5 241525	- Halter
			⬅	02/13→; +PR 1LG; 		24.3601-1756.5 241526	- Halter
			➡	02/13→; +PR 1KD; 		24.3384-1759.5 240800	TRW - Halter
			➡	02/13→; +PR 1KD; 		24.3384-1760.5 240801	TRW - Halter ALU
			➡	02/13→; +PR 1KS; 		24.3387-1739.5 240918	TRW - Halter
			➡	02/13→; +PR 1KS; 		24.3387-1740.5 240919	TRW - Halter
			➡	02/13→; +PR 1KW; 		24.3417-1721.5 241571	TRW - Halter
			➡	02/13→; +PR 1KW; 		24.3417-1722.5 241572	TRW - Halter
1.4 TSI	110	08/14→10/20	⬅	05/15→; +PR 1ZK; 		24.3571-1801.5 241387	- Halter
			⬅	05/15→; +PR 1ZK; 		24.3571-1802.5 241388	- Halter
			⬅	+PR 1ZJ; 		24.3571-1803.5 241427	- Halter
			⬅	+PR 1ZJ; 		24.3571-1804.5 241428	- Halter
			⬅	05/15→; +PR 1ZU; 		24.3571-1817.5 241513	- Halter
			⬅	05/15→; +PR 1ZU; 		24.3571-1818.5 241514	- Halter
			⬅	05/15→; +PR 1ZF; 		24.3571-9735.5 240806	ATE - Halter
			⬅	05/15→; +PR 1ZF; 		24.3571-9736.5 240807	ATE - Halter
			⬅	05/15→; +PR 1LG; 		24.3601-1755.5 241525	- Halter
			⬅	05/15→; +PR 1LG; 		24.3601-1756.5 241526	- Halter
			➡	05/15→; +PR 1KD; 		24.3384-1759.5 240800	TRW - Halter
			➡	05/15→; +PR 1KD; 		24.3384-1760.5 240801	TRW - Halter ALU
			➡	05/15→; +PR 1KS; 		24.3387-1739.5 240918	TRW - Halter
			➡	05/15→; +PR 1KS; 		24.3387-1740.5 240919	TRW - Halter
			➡	05/15→; +PR 1KW; 		24.3417-1721.5 241571	TRW - Halter
			➡	05/15→; +PR 1KW; 		24.3417-1722.5 241572	TRW - Halter
2.0 TSI RS	162	11/12→02/17	⬅	05/13→; +PR 1ZK; 		24.3571-1801.5 241387	- Halter
			⬅	05/13→; +PR 1ZK; 		24.3571-1802.5 241388	- Halter
			⬅	+PR 1ZJ; 		24.3571-1803.5 241427	- Halter
			⬅	+PR 1ZJ; 		24.3571-1804.5 241428	- Halter
			⬅	05/13→; +PR 1ZU; 		24.3571-1817.5 241513	- Halter
			⬅	05/13→; +PR 1ZU; 		24.3571-1818.5 241514	- Halter
			⬅	05/13→; +PR 1ZF; 		24.3571-9735.5 240806	ATE - Halter
			⬅	05/13→; +PR 1ZF; 		24.3571-9736.5 240807	ATE - Halter
			⬅	05/13→; +PR 1LG; 		24.3601-1755.5 241525	- Halter
			⬅	05/13→; +PR 1LG; 		24.3601-1756.5 241526	- Halter
			➡	05/13→; +PR 1KD; 		24.3384-1759.5 240800	TRW - Halter
			➡	05/13→; +PR 1KD; 		24.3384-1760.5 240801	TRW - Halter ALU
			➡	05/13→; +PR 1KS; 		24.3387-1739.5 240918	TRW - Halter
			➡	05/13→; +PR 1KS; 		24.3387-1740.5 240919	TRW - Halter

→



SKODA - OCTAVIA III Combi (5E5, 5E6) 11/12→10/20

Bremssattel

2.0 TSI RS	162	11/12→02/17	➡	05/13→; +PR 1KW; ☐	24.3417-1721.5	241571	TRW - Halter
			➡	05/13→; +PR 1KW; ☐	24.3417-1722.5	241572	TRW - Halter

Bremsschlauch

1.0 TSI 1.2 TSI 1.4 TSI 1.4 TSI G-TEC 1.5 TSI 1.5 TSI G-TEC 1.6 SRE 1.6 TDI 1.6 TDI 4x4 2.0 TDI 2.0 TDI RS 2.0 TSI 2.0 TSI 4x4 2.0 TSI RS	85 81 103 81 110 96 81 81 - 85 85 105 135 140 140 169 - 180	05/16→10/20 05/15→02/17 11/12→02/17 11/12→02/17 02/17→10/20 01/19→10/20 01/14→02/17 05/13→10/20 02/17→10/20 11/12→02/17 05/13→10/20 02/17→10/20 02/19→10/20 05/15→10/20	← → → → → → → → → → → → → → →								
								2	83.8247-0636.3	331536	L= 637
								2	24.5143-0264.3	331665	L= 275
								2	24.5147-0285.3	331701	L= 300
								2	83.8247-0636.3	331536	L= 637
								2	24.5143-0264.3	331665	L= 275
								2	24.5147-0285.3	331701	L= 300
								2	83.8247-0636.3	331536	L= 637
								2	24.5143-0264.3	331665	L= 275
								2	24.5147-0285.3	331701	L= 300
								2	83.8247-0636.3	331536	L= 637
								2	24.5143-0280.3	331683	L= 300
								2	83.8247-0636.3	331536	L= 637
								2	24.5143-0264.3	331665	L= 275
								2	24.5147-0285.3	331701	L= 300
2	83.8247-0636.3	331536	L= 637								
2	24.5143-0264.3	331665	L= 275								
2	24.5147-0285.3	331701	L= 300								





























SKODA - OCTAVIA IV (NX3, NN3) 01/20→





























Bremssattel

1.0 TSI 1.0 TSI e-TEC 1.4 TSI 1.4 TSI IV 1.4 TSI RS IV 1.5 TSI 1.5 TSI e-TEC 1.5 TSI G-TEC 1.6 SRE 2.0 TDI 2.0 TDI 4x4 2.0 TDI RS 2.0 TDI RS 4x4 2.0 TSI 4x4 2.0 TSI RS	81 81 110 150 180 110 110 96 81 85 - 110 110 147 147 140 180	06/20→ 06/20→ 01/21→ 06/20→ 06/20→ 01/20→ 11/20→ 06/20→ 07/20→ 01/20→ 09/20→ 07/20→ 07/20→ 07/20→ 03/20→	← ← ← ← ← ← ← ← ← ← ← ← ← ← ←								
								2	24.3571-1801.5	241387	- Halter
								2	24.3571-1802.5	241388	- Halter
								2	24.3571-1817.5	241513	- Halter
								2	24.3571-1818.5	241514	- Halter
								2	24.3601-1755.5	241525	- Halter
								2	24.3601-1756.5	241526	- Halter
								2	83.8247-0636.3	331536	L= 637

Bremsschlauch

1.0 TSI 1.0 TSI e-TEC 1.4 TSI 1.4 TSI IV 1.4 TSI RS IV 1.5 TSI 1.5 TSI e-TEC 1.5 TSI G-TEC 1.6 SRE 2.0 TDI 2.0 TDI 4x4 2.0 TDI RS 2.0 TDI RS 4x4 2.0 TSI 4x4	81 81 110 150 180 110 110 96 81 85 - 110 147 147 140	06/20→ 06/20→ 01/21→ 06/20→ 06/20→ 01/20→ 11/20→ 06/20→ 07/20→ 01/20→ 09/20→ 07/20→ 07/20→ 07/20→	← ← ← ← ← ← ← ← ← ← ← ← ← ←								
								2	83.8247-0636.3	331536	L= 637

	kw			 	! #		
SKODA - OCTAVIA IV (NX3, NN3) 01/20→							
 Bremsschlauch							
2.0 TSI RS	180	03/20→	←		2	83.8247-0636.3 331536	L= 637
SKODA - OCTAVIA IV Combi (NX5) 11/19→							
 Bremssattel							
1.0 TSI	81	06/20→	←	+PR 1ZK; 		24.3571-1801.5 241387	- Halter
1.0 TSI e-TEC	81	06/20→					
1.4 TSI	110	06/20→	←	+PR 1ZK; 		24.3571-1802.5 241388	- Halter
1.4 TSI IV	150	06/20→					
1.4 TSI RS IV	180	06/20→	←	+PR 1ZU; 		24.3571-1817.5 241513	- Halter
1.5 TSI	110	11/19→					
1.5 TSI e-TEC	110	11/20→	←	+PR 1ZU; 		24.3571-1818.5 241514	- Halter
1.5 TSI G-TEC	96	06/20→	←	+PR 1LG; 		24.3601-1755.5 241525	- Halter
2.0 TDI	85 - 110	11/19→	←	+PR 1LG; 		24.3601-1756.5 241526	- Halter
2.0 TDI 4x4	110	09/20→					
2.0 TDI RS	147	07/20→					
2.0 TDI RS 4x4	147	07/20→					
2.0 TSI 4x4	140	09/20→					
2.0 TSI RS	180	03/20→					
 Bremsschlauch							
1.0 TSI	81	06/20→	←		2	83.8247-0636.3 331536	L= 637
1.0 TSI e-TEC	81	06/20→					
1.4 TSI	110	06/20→					
1.4 TSI IV	150	06/20→					
1.4 TSI RS IV	180	06/20→					
1.5 TSI	110	11/19→					
1.5 TSI e-TEC	110	11/20→					
1.5 TSI G-TEC	96	06/20→					
2.0 TDI	85 - 110	11/19→					
2.0 TDI 4x4	110	09/20→					
2.0 TDI RS	147	07/20→					
2.0 TDI RS 4x4	147	07/20→					
2.0 TSI 4x4	140	09/20→					
2.0 TSI RS	180	03/20→					
SKODA - RAPID (NA2) 09/11→							
 Bremssattel							
1.6 TDI	77	10/11→12/13	←	+PR 1ZG; 		24.3541-9549.5 241023	ATE - Halter
			←	+PR 1ZG; 		24.3541-9550.5 241024	ATE - Halter
			←	+PR 1ZC; 		24.3541-9553.5 241025	ATE - Halter
			←	+PR 1ZC; 		24.3541-9554.5 241026	ATE - Halter
			→	+PR 1KT; 		24.3387-1735.5 240657	TRW - Halter
			→	+PR 1KT; 		24.3387-1736.5 240658	TRW - Halter
Feder, Bremssattel							
1.6 TDI	77	10/11→12/13		+PR 1ZC	2	11.8116-0351.1 390538	ATE
Führungshülzensatz, Bremssattel							
1.6 TDI	77	10/11→12/13	←	+PR 1ZG		11.0101-5407.2 260011	ATE
			←	+PR 1ZC		11.0101-5409.2 260035	ATE
Führungsbolzen, Bremssattel							
1.6 TDI	77	10/11→12/13		+PR 1ZG	2	11.8171-0008.1 990049	ATE
				+PR 1ZC	2	11.8171-0008.1 990049	ATE
 Bremsschlauch							
1.6 TDI	77	10/11→12/13	←	12/12→	2	24.5143-0544.3 331420	L= 540
						83.7847-0543.3 331529	L= 540
			←	→ 11/12	2	83.7847-0543.3 331529	L= 540
			→		2	83.7858-0140.3 330837	L= 140
SKODA - RAPID (NH3, NK3, NK6) 07/12→03/22							
 Bremssattel							
1.0 TSI	70 - 81	06/17→12/19	←	+PR 1ZG; 		24.3541-1887.5 241511	MAN - Halter
1.2 TSI	66 - 81	05/15→12/19	←	+PR 1ZG; 		24.3541-1888.5 241512	MAN - Halter
1.4 TDI	66	05/15→12/19	←	+PR 1ZC; 		24.3541-9553.5 241025	ATE - Halter
→							

	kw			 	! #		
SKODA - RAPID (NH3, NK3, NK6) 07/12→03/22							
Bremssattel							
1.4 TSI 1.6 TDI	92 85	05/15→03/22 05/15→12/19	← +PR 1ZC; 			24.3541-9554.5 241026	ATE - Halter
			→ +PR 1KT; 			24.3387-1735.5 240657	TRW - Halter
			→ +PR 1KT; 			24.3387-1736.5 240658	TRW - Halter
1.2 1.2 LPG	55 55 - 63	07/12→06/15 07/12→06/15	← 10/12→; +PR 1ZG; 			24.3541-9549.5 241023	ATE - Halter
			← 10/12→; +PR 1ZG; 			24.3541-9550.5 241024	ATE - Halter
1.2 TSI	63 - 77	07/12→05/15	← 10/12→; +PR 1ZC; 			24.3541-9553.5 241025	ATE - Halter
1.4 TSI 1.6 TDI	90 77	07/12→06/15 07/12→12/19	← 10/12→; +PR 1ZC; 			24.3541-9554.5 241026	ATE - Halter
			→ 10/12→; +PR 1KT; 			24.3387-1735.5 240657	TRW - Halter
			→ 10/12→; +PR 1KT; 			24.3387-1736.5 240658	TRW - Halter
1.6	77	07/12→06/15	← 07/13→; +PR 1ZG; 			24.3541-9549.5 241023	ATE - Halter
			← 07/13→; +PR 1ZG; 			24.3541-9550.5 241024	ATE - Halter
			← 07/13→; +PR 1ZC; 			24.3541-9553.5 241025	ATE - Halter
			← 07/13→; +PR 1ZC; 			24.3541-9554.5 241026	ATE - Halter
			→ 07/13→; +PR 1KT; 			24.3387-1735.5 240657	TRW - Halter
			→ 07/13→; +PR 1KT; 			24.3387-1736.5 240658	TRW - Halter
1.6 1.6 SRE 1.6 TDI	81 66 66	05/15→03/22 06/15→03/22 08/13→05/15	← +PR 1ZG; 			24.3541-9549.5 241023	ATE - Halter
			← +PR 1ZG; 			24.3541-9550.5 241024	ATE - Halter
			← +PR 1ZC; 			24.3541-9553.5 241025	ATE - Halter
			← +PR 1ZC; 			24.3541-9554.5 241026	ATE - Halter
			→ +PR 1KT; 			24.3387-1735.5 240657	TRW - Halter
			→ +PR 1KT; 			24.3387-1736.5 240658	TRW - Halter
Feder, Bremssattel							
1.0 TSI 1.2 TSI 1.4 TDI 1.4 TSI 1.6 1.6 SRE 1.6 TDI	70 - 81 66 - 81 66 92 81 66 66 - 85	06/17→12/19 05/15→12/19 05/15→12/19 05/15→03/22 05/15→03/22 06/15→03/22 08/13→12/19		+PR 1ZC	2	11.8116-0351.1 390538	ATE
1.2 1.2 LPG 1.2 TSI 1.4 TSI 1.6 TDI 1.6	55 55 - 63 63 - 77 90 77 77	07/12→06/15 07/12→06/15 07/12→05/15 07/12→06/15 07/12→12/19 07/12→06/15		10/12→; +PR 1ZC	2	11.8116-0351.1 390538	ATE
1.6	77	07/12→06/15		07/13→; +PR 1ZC	2	11.8116-0351.1 390538	ATE
Führungshülzensatz, Bremssattel							
1.0 TSI 1.2 TSI 1.4 TDI 1.4 TSI 1.6 TDI	70 - 81 66 - 81 66 92 85	06/17→12/19 05/15→12/19 05/15→12/19 05/15→03/22 05/15→12/19	←	+PR 1ZC		11.0101-5409.2 260035	ATE
1.2 1.2 LPG 1.2 TSI 1.4 TSI 1.6 TDI	55 55 - 63 63 - 77 90 77	07/12→06/15 07/12→06/15 07/12→05/15 07/12→06/15 07/12→12/19	←	10/12→; +PR 1ZG		11.0101-5407.2 260011	ATE
			←	10/12→; +PR 1ZC		11.0101-5409.2 260035	ATE
1.6	77	07/12→06/15	←	07/13→; +PR 1ZG		11.0101-5407.2 260011	ATE
			←	07/13→; +PR 1ZC		11.0101-5409.2 260035	ATE
1.6 1.6 SRE 1.6 TDI	81 66 66	05/15→03/22 06/15→03/22 08/13→05/15	←	+PR 1ZG		11.0101-5407.2 260011	ATE
			←	+PR 1ZC		11.0101-5409.2 260035	ATE
Führungsbolzen, Bremssattel							
1.0 TSI 1.2 TSI →	70 - 81 66 - 81 81	06/17→12/19 05/15→12/19 05/15→12/19		+PR 1ZC	2	11.8171-0008.1 990049	ATE

SKODA - RAPID (NH3, NK3, NK6) 07/12→03/22

Führungsbolzen, Bremsattel

1.4 TDI	66	05/15→12/19		+PR 1ZC	2	11.8171-0008.1	990049	ATE
1.4 TSI	92	05/15→03/22						
1.6 TDI	85	05/15→12/19						
1.2	55	07/12→06/15		10/12→; +PR 1ZG	2	11.8171-0008.1	990049	ATE
1.2 LPG	55 - 63	07/12→06/15		10/12→; +PR 1ZC	2	11.8171-0008.1	990049	ATE
1.2 TSI	63 - 77	07/12→05/15						
1.4 TSI	90	07/12→06/15						
1.6 TDI	77	07/12→12/19						
1.6	77	07/12→06/15		07/13→; +PR 1ZG	2	11.8171-0008.1	990049	ATE
				07/13→; +PR 1ZC	2	11.8171-0008.1	990049	ATE
1.6	81	05/15→03/22		+PR 1ZG	2	11.8171-0008.1	990049	ATE
1.6 SRE	66	06/15→03/22						
1.6 TDI	66	08/13→05/15		+PR 1ZC	2	11.8171-0008.1	990049	ATE







Bremsschlauch









1.0 TSI	70 - 81	06/17→12/19	←		2	24.5143-0544.3	331420	L= 540
1.2 TSI	66 - 81	05/15→12/19				83.7847-0543.3	331529	L= 540
1.4 TDI	66	05/15→12/19	→		2	83.7858-0140.3	330837	L= 140
1.4 TSI	92	05/15→03/22						
1.6	81	05/15→03/22						
1.6 SRE	66	06/15→03/22						
1.6 TDI	66 - 85	08/13→12/19						
1.2	55	07/12→06/15	←	12/12→	2	24.5143-0544.3	331420	L= 540
1.2 LPG	55 - 63	07/12→06/15				83.7847-0543.3	331529	L= 540
1.2 TSI	63 - 77	07/12→05/15	←	10/12→ 11/12	2	83.7847-0543.3	331529	L= 540
1.4 TSI	90	07/12→06/15	→	10/12→	2	83.7858-0140.3	330837	L= 140
1.6 TDI	77	07/12→12/19						
1.6	77	07/12→06/15	←	07/13→	2	24.5143-0544.3	331420	L= 540
						83.7847-0543.3	331529	L= 540
			→	07/13→	2	83.7858-0140.3	330837	L= 140

SKODA - RAPID Spaceback (NH1) 07/12→12/19

Bremssattel

1.0 TSI	70 - 81	06/17→12/19	←	+PR 1ZG; ☐		24.3541-1887.5	241511	MAN - Halter
1.2 TSI	66 - 81	05/15→12/19	←	+PR 1ZG; ☐		24.3541-1888.5	241512	MAN - Halter
1.4 TDI	66	05/15→12/19	←	+PR 1ZC; ☐		24.3541-9553.5	241025	ATE - Halter
1.4 TSI	92	05/15→12/19	←	+PR 1ZC; ☐		24.3541-9554.5	241026	ATE - Halter
1.6 TDI	85	05/15→12/19	→	+PR 1KT; ☐		24.3387-1735.5	240657	TRW - Halter
			→	+PR 1KT; ☐		24.3387-1736.5	240658	TRW - Halter
1.2	55	07/12→06/15	←	10/12→; +PR 1ZG; ☐		24.3541-9549.5	241023	ATE - Halter
1.2 LPG	55 - 63	07/12→06/15	←	10/12→; +PR 1ZG; ☐		24.3541-9550.5	241024	ATE - Halter
1.2 TSI	63 - 77	07/12→05/15	←	10/12→; +PR 1ZC; ☐		24.3541-9553.5	241025	ATE - Halter
1.4 TSI	90	07/12→06/15	←	10/12→; +PR 1ZC; ☐		24.3541-9554.5	241026	ATE - Halter
1.6 TDI	77	07/12→12/19	→	10/12→; +PR 1KT; ☐		24.3387-1735.5	240657	TRW - Halter
			→	10/12→; +PR 1KT; ☐		24.3387-1736.5	240658	TRW - Halter
1.6	77	07/12→06/15	←	07/13→; +PR 1ZG; ☐		24.3541-9549.5	241023	ATE - Halter
			←	07/13→; +PR 1ZG; ☐		24.3541-9550.5	241024	ATE - Halter
			←	07/13→; +PR 1ZC; ☐		24.3541-9553.5	241025	ATE - Halter
			←	07/13→; +PR 1ZC; ☐		24.3541-9554.5	241026	ATE - Halter
			→	07/13→; +PR 1KT; ☐		24.3387-1735.5	240657	TRW - Halter
			→	07/13→; +PR 1KT; ☐		24.3387-1736.5	240658	TRW - Halter
1.6 SRE	81	05/15→12/19	←	+PR 1ZG; ☐		24.3541-9549.5	241023	ATE - Halter
1.6 TDI	66	08/13→05/15	←	+PR 1ZG; ☐		24.3541-9550.5	241024	ATE - Halter
			←	+PR 1ZC; ☐		24.3541-9553.5	241025	ATE - Halter
			←	+PR 1ZC; ☐		24.3541-9554.5	241026	ATE - Halter
			→	+PR 1KT; ☐		24.3387-1735.5	240657	TRW - Halter
			→	+PR 1KT; ☐		24.3387-1736.5	240658	TRW - Halter

	kw			 	! #		
SKODA - RAPID Spaceback (NH1) 07/12→12/19							
Feder, Bremssattel							
1.0 TSI	70 - 81	06/17→12/19		+PR 1ZC	2	11.8116-0351.1 390538	ATE
1.2 TSI	66 - 81	05/15→12/19					
1.4 TDI	66	05/15→12/19					
1.4 TSI	92	05/15→12/19					
1.6 SRE	81	05/15→12/19					
1.6 TDI	66 - 85	08/13→12/19					
1.2	55	07/12→06/15		10/12→; +PR 1ZC	2	11.8116-0351.1 390538	ATE
1.2 LPG	55 - 63	07/12→06/15					
1.2 TSI	63 - 77	07/12→05/15					
1.4 TSI	90	07/12→06/15					
1.6 TDI	77	07/12→12/19					
1.6	77	07/12→06/15		07/13→; +PR 1ZC	2	11.8116-0351.1 390538	ATE
Führungshülzensatz, Bremssattel							
1.0 TSI	70 - 81	06/17→12/19	←	+PR 1ZC		11.0101-5409.2 260035	ATE
1.2 TSI	66 - 81	05/15→12/19					
1.4 TDI	66	05/15→12/19					
1.4 TSI	92	05/15→12/19					
1.6 TDI	85	05/15→12/19					
1.2	55	07/12→06/15	←	10/12→; +PR 1ZG		11.0101-5407.2 260011	ATE
1.2 LPG	55 - 63	07/12→06/15	←	10/12→; +PR 1ZC		11.0101-5409.2 260035	ATE
1.2 TSI	63 - 77	07/12→05/15					
1.4 TSI	90	07/12→06/15					
1.6 TDI	77	07/12→12/19					
1.6	77	07/12→06/15	←	07/13→; +PR 1ZG		11.0101-5407.2 260011	ATE
			←	07/13→; +PR 1ZC		11.0101-5409.2 260035	ATE
1.6 SRE	81	05/15→12/19	←	+PR 1ZG		11.0101-5407.2 260011	ATE
1.6 TDI	66	08/13→05/15	←	+PR 1ZC		11.0101-5409.2 260035	ATE
Führungsbolzen, Bremssattel							
1.0 TSI	70 - 81	06/17→12/19		+PR 1ZC	2	11.8171-0008.1 990049	ATE
1.2 TSI	66 - 81	05/15→12/19					
1.4 TDI	66	05/15→12/19					
1.4 TSI	92	05/15→12/19					
1.6 TDI	85	05/15→12/19					
1.2	55	07/12→06/15		10/12→; +PR 1ZG	2	11.8171-0008.1 990049	ATE
1.2 LPG	55 - 63	07/12→06/15		10/12→; +PR 1ZC	2	11.8171-0008.1 990049	ATE
1.2 TSI	63 - 77	07/12→05/15					
1.4 TSI	90	07/12→06/15					
1.6 TDI	77	07/12→12/19					
1.6	77	07/12→06/15		07/13→; +PR 1ZG	2	11.8171-0008.1 990049	ATE
				07/13→; +PR 1ZC	2	11.8171-0008.1 990049	ATE
1.6 SRE	81	05/15→12/19		+PR 1ZC	2	11.8171-0008.1 990049	ATE
1.6 TDI	66	08/13→05/15		+PR 1ZG	2	11.8171-0008.1 990049	ATE
Bremsschlauch							
1.0 TSI	70 - 81	06/17→12/19	←		2	24.5143-0544.3 331420	L= 540
1.2 TSI	66 - 81	05/15→12/19	→		2	83.7847-0543.3 331529	L= 540
1.4 TDI	66	05/15→12/19				83.7858-0140.3 330837	L= 140
1.4 TSI	92	05/15→12/19					
1.6 SRE	81	05/15→12/19					
1.6 TDI	66 - 85	08/13→12/19					
1.2	55	07/12→06/15	←	12/12→	2	24.5143-0544.3 331420	L= 540
1.2 LPG	55 - 63	07/12→06/15				83.7847-0543.3 331529	L= 540
1.2 TSI	63 - 77	07/12→05/15	←	10/12→ 11/12	2	83.7847-0543.3 331529	L= 540
1.4 TSI	90	07/12→06/15	→	10/12→	2	83.7858-0140.3 330837	L= 140
1.6 TDI	77	07/12→12/19					
1.6	77	07/12→06/15	←	07/13→	2	24.5143-0544.3 331420	L= 540
						83.7847-0543.3 331529	L= 540

	kw					! #				
SKODA - RAPID Spaceback (NH1) 07/12→12/19										
 Bremsschlauch										
1.6	77	07/12→06/15	➡	07/13→		2	83.7858-0140.3 330837	L= 140		
SKODA - ROOMSTER (5J7) 03/06→05/15										
 Bremssattel										
1.2	47	05/06→01/07	←	07/06→; +PR 1LN / 1ZH; ☐			24.3541-1797.5 240856	TRW - Halter		
			←	07/06→; +PR 1LN / 1ZH; ☐			24.3541-1798.5 240857	TRW - Halter		
			←	07/06→; +PR 1LQ / 1LR / 1ZG; ☐			24.3541-9549.5 241023	ATE - Halter		
			←	07/06→; +PR 1LQ / 1LR / 1ZG; ☐			24.3541-9550.5 241024	ATE - Halter		
			←	07/06→; +PR 1ZC; ☐			24.3541-9553.5 241025	ATE - Halter		
			←	07/06→; +PR 1ZC; ☐			24.3541-9554.5 241026	ATE - Halter		
			➡	07/06→; +PR 1KK; ☐			24.3384-1729.5 240816	TRW - Halter		
			➡	07/06→; +PR 1KK; ☐			24.3384-1730.5 240817	TRW - Halter		
			➡	07/06→; +PR 1KT; ☐			24.3387-1735.5 240657	TRW - Halter		
			➡	07/06→; +PR 1KT; ☐			24.3387-1736.5 240658	TRW - Halter		
1.2 1.2 LPG 1.2 TDI 1.2 TSI 1.4 1.4 LPG 1.6 1.6 TDI	51 51 55 63 - 77 63 63 77 66 - 77	01/07→05/15 03/09→05/15 03/10→05/15 03/10→05/15 09/06→05/15 03/10→05/15 09/06→05/15 03/10→05/15 03/10→05/15	←	→ 04/15; +PR 1LN / 1ZH; ☐			24.3541-1797.5 240856	TRW - Halter		
			←	→ 04/15; +PR 1LN / 1ZH; ☐			24.3541-1798.5 240857	TRW - Halter		
			←	→ 04/15; +PR 1LQ / 1LR / 1ZG; ☐			24.3541-9549.5 241023	ATE - Halter		
			←	→ 04/15; +PR 1LQ / 1LR / 1ZG; ☐			24.3541-9550.5 241024	ATE - Halter		
			←	→ 04/15; +PR 1ZC; ☐			24.3541-9553.5 241025	ATE - Halter		
			←	→ 04/15; +PR 1ZC; ☐			24.3541-9554.5 241026	ATE - Halter		
			➡	→ 04/15; +PR 1KK; ☐			24.3384-1729.5 240816	TRW - Halter		
			➡	→ 04/15; +PR 1KK; ☐			24.3384-1730.5 240817	TRW - Halter		
			➡	→ 04/15; +PR 1KT; ☐			24.3387-1735.5 240657	TRW - Halter		
			➡	→ 04/15; +PR 1KT; ☐			24.3387-1736.5 240658	TRW - Halter		
1.4 TDI 1.6 LPG 1.9 TDI	51 - 59 77 77	07/06→03/10 06/06→07/10 09/06→03/10	←	+PR 1LN / 1ZH; ☐			24.3541-1797.5 240856	TRW - Halter		
			←	+PR 1LN / 1ZH; ☐			24.3541-1798.5 240857	TRW - Halter		
			←	+PR 1LQ / 1LR / 1ZG; ☐			24.3541-9549.5 241023	ATE - Halter		
			←	+PR 1LQ / 1LR / 1ZG; ☐			24.3541-9550.5 241024	ATE - Halter		
			←	+PR 1ZC; ☐			24.3541-9553.5 241025	ATE - Halter		
			←	+PR 1ZC; ☐			24.3541-9554.5 241026	ATE - Halter		
			➡	+PR 1KK; ☐			24.3384-1729.5 240816	TRW - Halter		
			➡	+PR 1KK; ☐			24.3384-1730.5 240817	TRW - Halter		
			➡	+PR 1KT; ☐			24.3387-1735.5 240657	TRW - Halter		
			➡	+PR 1KT; ☐			24.3387-1736.5 240658	TRW - Halter		
1.9 TDI	74	03/06→05/06	←	+PR 1LQ / 1LR / 1ZG; ☐			24.3541-9549.5 241023	ATE - Halter		
			←	+PR 1LQ / 1LR / 1ZG; ☐			24.3541-9550.5 241024	ATE - Halter		
			←	+PR 1ZC; ☐			24.3541-9553.5 241025	ATE - Halter		
			←	+PR 1ZC; ☐			24.3541-9554.5 241026	ATE - Halter		
Feder, Bremssattel										
1.2	47	05/06→01/07		07/06→; +PR 1ZC		2	11.8116-0351.1 390538	ATE		
1.2 1.2 LPG 1.2 TDI 1.2 TSI 1.4 1.4 LPG 1.6 1.6 TDI	51 51 55 63 - 77 63 63 77 66 - 77	01/07→05/15 03/09→05/15 03/10→05/15 03/10→05/15 09/06→05/15 03/10→05/15 09/06→05/15 03/10→05/15		→ 04/15; +PR 1ZC		2	11.8116-0351.1 390538	ATE		
1.4 TDI 1.6 LPG 1.9 TDI	51 - 59 77 77	07/06→03/10 06/06→07/10 09/06→03/10		+PR 1ZC		2	11.8116-0351.1 390538	ATE		
Führungshülzensatz, Bremssattel										
1.2	47	05/06→01/07	←	07/06→; +PR 1LQ / 1LR / 1ZG			11.0101-5409.2 260035	ATE		
			←	07/06→; +PR 1ZC			11.0101-5409.2 260035	ATE		
→										

SKODA - ROOMSTER (5J7) 03/06→05/15

Führungshülzensatz, Bremsattel

1.2 1.2 LPG 1.2 TDI 1.2 TSI	51	01/07→05/15	←	→ 04/15; +PR 1LQ / 1LR / 1ZG		11.0101-5409.2	260035	ATE
	51	03/09→05/15	←	→ 04/15; +PR 1ZC		11.0101-5409.2	260035	ATE
1.4 1.4 LPG 1.6 1.6 TDI	55	03/10→05/15						
	63 - 77	03/10→05/15						
	63	09/06→05/15						
	63	03/10→05/15						
1.4 TDI 1.6 LPG 1.9 TDI	77	09/06→05/15						
	66 - 77	03/10→05/15						
	51 - 59	07/06→03/10	←	+PR 1LQ / 1LR / 1ZG		11.0101-5409.2	260035	ATE
	77	06/06→07/10	←	+PR 1ZC		11.0101-5409.2	260035	ATE
	77	09/06→03/10						

Führungsbolzen, Bremsattel

1.2	47	05/06→01/07		07/06→; +PR 1LQ / 1LR / 1ZG	2	11.8171-0008.1	990049	ATE		
				07/06→; +PR 1ZC	2	11.8171-0008.1	990049	ATE		
1.2 1.2 LPG 1.2 TDI 1.2 TSI	51	01/07→05/15		→ 04/15; +PR 1LQ / 1LR / 1ZG	2	11.8171-0008.1	990049	ATE		
			51	03/09→05/15						
			55	03/10→05/15		→ 04/15; +PR 1ZC	2	11.8171-0008.1	990049	ATE
			63 - 77	03/10→05/15						
1.4 1.4 LPG 1.6 1.6 TDI	63	09/06→05/15								
			63	03/10→05/15						
			77	09/06→05/15						
			66 - 77	03/10→05/15						
1.4 TDI 1.6 LPG 1.9 TDI	51 - 59	07/06→03/10		+PR 1LQ / 1LR / 1ZG	2	11.8171-0008.1	990049	ATE		
			77	06/06→07/10		+PR 1ZC	2	11.8171-0008.1	990049	ATE
			77	09/06→03/10						

























Bremsschlauch

1.2	47	05/06→01/07	←	07/06→	2	83.6247-0522.3	330595	L= 522		
			→	07/06→; Scheibenbremse; / am Bremsattel		24.1253-0010.3	331066	L= 233 mit Rohrleitung		
			→	07/06→; Scheibenbremse; / am Bremsattel		24.1253-0020.3	331067	L= 233 mit Rohrleitung		
			→	07/06→	2	83.7858-0140.3	330837	L= 140		
1.2 1.2 LPG 1.2 TDI 1.2 TSI	51	01/07→05/15	←	→ 04/15	2	83.6247-0522.3	330595	L= 522		
			51	03/09→05/15						
			55	03/10→05/15	→	→ 04/15; Scheibenbremse; / am Bremsattel		24.1253-0010.3	331066	L= 233 mit Rohrleitung
			63 - 77	03/10→05/15	→	→ 04/15; Scheibenbremse; / am Bremsattel		24.1253-0020.3	331067	L= 233 mit Rohrleitung
1.4 1.4 LPG 1.6 1.6 TDI	63	09/06→05/15								
			63	03/10→05/15	→	→ 04/15	2	83.7858-0140.3	330837	L= 140
			77	09/06→05/15						
			66 - 77	03/10→05/15						
1.4 TDI 1.6 LPG 1.9 TDI	51 - 59	07/06→03/10	←		2	83.6247-0522.3	330595	L= 522		
			77	06/06→07/10	→	Scheibenbremse; / am Bremsattel		24.1253-0010.3	331066	L= 233 mit Rohrleitung
			77	09/06→03/10	→	Scheibenbremse; / am Bremsattel		24.1253-0020.3	331067	L= 233 mit Rohrleitung
					→		2	83.7858-0140.3	330837	L= 140



























SKODA - ROOMSTER Praktik (5J) 03/07→05/15















































Bremssattel

1.2 1.2 TDI 1.2 TSI 1.4 1.6 TDI	51	03/07→05/15	←	→ 04/15; +PR 1LN / 1ZH;		24.3541-1797.5	240856	TRW - Halter			
			55	03/10→05/15	←	→ 04/15; +PR 1LN / 1ZH;		24.3541-1798.5	240857	TRW - Halter	
			63	03/10→05/15	←	→ 04/15; +PR 1LQ / 1LR / 1ZG;		24.3541-9549.5	241023	ATE - Halter	
			63	03/07→05/15	←	→ 04/15; +PR 1LQ / 1LR / 1ZG;		24.3541-9550.5	241024	ATE - Halter	
					←	→ 04/15; +PR 1ZC;		24.3541-9553.5	241025	ATE - Halter	
					←	→ 04/15; +PR 1ZC;		24.3541-9554.5	241026	ATE - Halter	
					→	→ 04/15; +PR 1KK;		24.3384-1729.5	240816	TRW - Halter	
					→	→ 04/15; +PR 1KK;		24.3384-1730.5	240817	TRW - Halter	
					→	→ 04/15; +PR 1KT;		24.3387-1735.5	240657	TRW - Halter	
					→	→ 04/15; +PR 1KT;		24.3387-1736.5	240658	TRW - Halter	
			1.4 TDI	51 - 59	03/07→03/10	←	+PR 1LN / 1ZH;		24.3541-1797.5	240856	TRW - Halter
						←	+PR 1LN / 1ZH;		24.3541-1798.5	240857	TRW - Halter
→											







	kw					! #		
SKODA - ROOMSTER Praktik (5J) 03/07→05/15								
 Bremssattel								
1.4 TDI	51 - 59	03/07→03/10	←	+PR 1LQ / 1LR / 1ZG; 	24.3541-9549.5	241023	ATE - Halter	
			←	+PR 1LQ / 1LR / 1ZG; 	24.3541-9550.5	241024	ATE - Halter	
			←	+PR 1ZC; 	24.3541-9553.5	241025	ATE - Halter	
			←	+PR 1ZC; 	24.3541-9554.5	241026	ATE - Halter	
			→	+PR 1KK; 	24.3384-1729.5	240816	TRW - Halter	
			→	+PR 1KK; 	24.3384-1730.5	240817	TRW - Halter	
			→	+PR 1KT; 	24.3387-1735.5	240657	TRW - Halter	
			→	+PR 1KT; 	24.3387-1736.5	240658	TRW - Halter	
Feder, Bremssattel								
1.2	51	03/07→05/15		→ 04/15; +PR 1ZC	2	11.8116-0351.1	390538	ATE
1.2 TDI	55	03/10→05/15						
1.2 TSI	63	03/10→05/15						
1.4	63	03/07→05/15						
1.6 TDI	66	03/10→05/15						
1.4 TDI	51 - 59	03/07→03/10		+PR 1ZC	2	11.8116-0351.1	390538	ATE
Führungshülzensatz, Bremssattel								
1.2	51	03/07→05/15	←	→ 04/15; +PR 1ZC	2	11.0101-5409.2	260035	ATE
1.2 TDI	55	03/10→05/15						
1.2 TSI	63	03/10→05/15	←	→ 04/15; +PR 1LQ / 1LR / 1ZG	2	11.0101-5409.2	260035	ATE
1.4	63	03/07→05/15						
1.6 TDI	66	03/10→05/15						
1.4 TDI	51 - 59	03/07→03/10	←	+PR 1LQ / 1LR / 1ZG	2	11.0101-5409.2	260035	ATE
			←	+PR 1ZC	2	11.0101-5409.2	260035	ATE
Führungsbolzen, Bremssattel								
1.2	51	03/07→05/15		→ 04/15; +PR 1ZC	2	11.8171-0008.1	990049	ATE
1.2 TDI	55	03/10→05/15						
1.2 TSI	63	03/10→05/15		→ 04/15; +PR 1LQ / 1LR / 1ZG	2	11.8171-0008.1	990049	ATE
1.4	63	03/07→05/15						
1.6 TDI	66	03/10→05/15						
1.4 TDI	51 - 59	03/07→03/10		+PR 1LQ / 1LR / 1ZG	2	11.8171-0008.1	990049	ATE
				+PR 1ZC	2	11.8171-0008.1	990049	ATE
 Bremsschlauch								
1.2	51	03/07→05/15	←	→ 04/15	2	83.6247-0522.3	330595	L= 522
1.2 TDI	55	03/10→05/15						
1.2 TSI	63	03/10→05/15	→	→ 04/15; Scheibenbremse;  / am Bremssattel	2	24.1253-0010.3	331066	L= 233 mit Rohrleitung
1.4	63	03/07→05/15						
1.6 TDI	66	03/10→05/15	→	→ 04/15; Scheibenbremse;  / am Bremssattel	2	24.1253-0020.3	331067	L= 233 mit Rohrleitung
			→	→ 04/15	2	83.7858-0140.3	330837	L= 140
1.4 TDI	51 - 59	03/07→03/10	←		2	83.6247-0522.3	330595	L= 522
			→	Scheibenbremse;  / am Bremssattel	2	24.1253-0010.3	331066	L= 233 mit Rohrleitung
			→	Scheibenbremse;  / am Bremssattel	2	24.1253-0020.3	331067	L= 233 mit Rohrleitung
			→		2	83.7858-0140.3	330837	L= 140
SKODA - SCALA (NW1) 02/19→								
 Bremssattel								
1.0 TGI CNG	66	11/19→	←	+PR 1ZG; 	24.3541-1887.5	241511	MAN - Halter	
1.0 TSI	70 - 85	02/19→	←	+PR 1ZG; 	24.3541-1888.5	241512	MAN - Halter	
1.5 TSI	110	02/19→						
1.6 SRE	81	02/19→						
1.6 TDI	70 - 85	02/19→						
 Bremsschlauch								
1.0 TGI CNG	66	11/19→	←		2	24.5176-0625.3	331650	L= 635
1.0 TSI	70 - 85	02/19→	→		2	24.5204-0173.3	331686	L= 195
1.5 TSI	110	02/19→						
1.6 SRE	81	02/19→						
1.6 TDI	70 - 85	02/19→						























	kw			 	! #			
SKODA - SUPERB I (3U4) 12/01→03/08								
Bremssattel								
1.8 T 2.0	110 85	12/01→03/08 12/01→03/08	←	→ 02/08; 		24.3571-8521.5	240495	ATE - Halter
			←	→ 02/08; 		24.3571-8522.5	240496	ATE - Halter
			→	→ 02/08; 		24.3384-1731.5	240818	TRW - Halter
			→	→ 02/08; 		24.3384-1732.5	240819	TRW - Halter
1.9 TDI	74 - 77	08/02→05/07	←			24.3571-8521.5	240495	ATE - Halter
			←			24.3571-8522.5	240496	ATE - Halter
			→			24.3384-1731.5	240818	TRW - Halter
			→			24.3384-1732.5	240819	TRW - Halter
1.9 TDI	85 - 96	12/01→03/08	←	→ 12/07; 		24.3571-8521.5	240495	ATE - Halter
			←	→ 12/07; 		24.3571-8522.5	240496	ATE - Halter
			→	→ 12/07; 		24.3384-1731.5	240818	TRW - Halter
			→	→ 12/07; 		24.3384-1732.5	240819	TRW - Halter
2.0 TDI 2.5 TDI	91 114	02/06→03/08 12/01→08/03	←			11.9571-9835.2	220427	ATE - Halter
			←			11.9571-9836.2	220428	ATE - Halter
			→			24.3384-1731.5	240818	TRW - Halter
			→			24.3384-1732.5	240819	TRW - Halter
2.0 TDI 2.5 TDI 2.8 V6	103 120 140 - 142	10/05→03/08 06/03→03/08 12/01→03/08	←	→ 12/07; 		11.9571-9835.2	220427	ATE - Halter
			←	→ 12/07; 		11.9571-9836.2	220428	ATE - Halter
			→	→ 12/07; 		24.3384-1731.5	240818	TRW - Halter
			→	→ 12/07; 		24.3384-1732.5	240819	TRW - Halter
Halter, Bremssattel								
1.8 T 2.0	110 85	12/01→03/08 12/01→03/08	←	→ 02/08	2	11.8170-0306.1	260102	ATE
1.9 TDI	74 - 77	08/02→05/07	←		2	11.8170-0306.1	260102	ATE
1.9 TDI	85 - 96	12/01→03/08	←	→ 12/07	2	11.8170-0306.1	260102	ATE
2.0 TDI 2.5 TDI	91 114	02/06→03/08 12/01→08/03	←		2	11.0230-0451.1	260130	ATE
2.0 TDI 2.5 TDI 2.8 V6	103 120 140 - 142	10/05→03/08 06/03→03/08 12/01→03/08	←	→ 12/07	2	11.0230-0451.1	260130	ATE
Feder, Bremssattel								
1.8 T 2.0	110 85	12/01→03/08 12/01→03/08		→ 02/08	2	11.8116-0143.1	390513	ATE
1.9 TDI 2.5 TDI	74 - 114	08/02→05/07 12/01→08/03			2	11.8116-0143.1	390513	ATE
1.9 TDI 2.0 TDI 2.5 TDI 2.8 V6	85 - 103 120 140 - 142	12/01→03/08 10/05→03/08 06/03→03/08 12/01→03/08		→ 12/07	2	11.8116-0143.1	390513	ATE
2.0 TDI	91	02/06→03/08	←		2	11.8116-0143.1	390513	ATE
Führungshülzensatz, Bremssattel								
1.8 T 2.0	110 85	12/01→03/08 12/01→03/08	←	→ 02/08		11.0101-5409.2	260035	ATE
1.9 TDI 2.0 TDI 2.5 TDI	74 - 91 114	08/02→05/07 02/06→03/08 12/01→08/03	←			11.0101-5409.2	260035	ATE
1.9 TDI 2.0 TDI 2.5 TDI 2.8 V6	85 - 103 120 140 - 142	12/01→03/08 10/05→03/08 06/03→03/08 12/01→03/08	←	→ 12/07		11.0101-5409.2	260035	ATE
Führungsbolzen, Bremssattel								
1.8 T 2.0	110 85	12/01→03/08 12/01→03/08		→ 02/08	2	11.8171-0008.1	990049	ATE
1.9 TDI 2.5 TDI	74 - 114	08/02→05/07 12/01→08/03			2	11.8171-0008.1	990049	ATE
→								

	kw			 	! #		
SKODA - SUPERB I (3U4) 12/01→03/08							
Führungsbolzen, Bremsattel							
1.9 TDI 2.0 TDI 2.5 TDI 2.8 V6	85 - 96 103 120 140 - 142	12/01→03/08 10/05→03/08 06/03→03/08 12/01→03/08		→ 12/07	2	11.8171-0008.1 990049	ATE
2.0 TDI	91	02/06→03/08	←		2	11.8171-0008.1 990049	ATE
 Bremsschlauch							
1.8 T 2.0	110 85	12/01→03/08 12/01→03/08	←	→ 02/08	2	83.7813-0295.3 330799	L= 295
			→	→ 02/08;  / am Bremsattel		24.1253-0030.3 331126	L= 184 mit Rohrleitung
			→	→ 02/08;  / am Bremsattel		24.1253-0040.3 331127	L= 190 mit Rohrleitung
			→	→ 02/08	2	24.5237-0183.3 331454	L= 182,4
1.9 TDI 2.0 TDI 2.5 TDI	74 - 77 91 114	08/02→05/07 02/06→03/08 12/01→08/03	←		2	83.7813-0295.3 330799	L= 295
			→	 / am Bremsattel		24.1253-0030.3 331126	L= 184 mit Rohrleitung
			→	 / am Bremsattel		24.1253-0040.3 331127	L= 190 mit Rohrleitung
			→		2	24.5237-0183.3 331454	L= 182,4
1.9 TDI 2.0 TDI 2.5 TDI 2.8 V6	85 - 96 103 120 140 - 142	12/01→03/08 10/05→03/08 06/03→03/08 12/01→03/08	←	→ 12/07	2	83.7813-0295.3 330799	L= 295
			→	→ 12/07;  / am Bremsattel		24.1253-0030.3 331126	L= 184 mit Rohrleitung
			→	→ 12/07;  / am Bremsattel		24.1253-0040.3 331127	L= 190 mit Rohrleitung
			→	→ 12/07	2	24.5237-0183.3 331454	L= 182,4
SKODA - SUPERB II (3T4) 03/08→05/15							
 Bremsattel							
1.4 TSI 1.8 TSI 2.0 TDI	92 118 125	07/08→05/15 03/08→05/15 07/08→05/15	←	08/08→ 02/15; +PR 1ZE; 		24.3541-9553.5 241025	ATE - Halter
			←	08/08→ 02/15; +PR 1LJ / 1ZA; 		24.3541-9553.5 241025	ATE - Halter
			←	08/08→ 02/15; +PR 1ZE; 		24.3541-9554.5 241026	ATE - Halter
			←	08/08→ 02/15; +PR 1LJ / 1ZA; 		24.3541-9554.5 241026	ATE - Halter
			←	08/08→ 02/15; +PR 1LK; 		24.3576-9995.5 240962	ATE - Halter
			←	08/08→ 02/15; +PR 1LK; 		24.3576-9996.5 240963	ATE - Halter
			→	08/08→ 02/15; +PR 1KS; 		24.3384-1777.5 240988	BOS - Halter
			→	08/08→ 02/15; +PR 1KS; 		24.3384-1778.5 241002	BOS - Halter
			→	08/08→ 02/15; +PR 1KF / 1KJ; 		24.3414-1709.5 240834	TRW - Halter
			→	08/08→ 02/15; +PR 1KF / 1KJ; 		24.3414-1710.5 240835	TRW - Halter
1.6 TDI 1.8 TSI 2.0 TDI 16V 2.0 TFSI	77 112 103 147	09/10→05/15 03/09→05/15 01/09→05/15 05/10→05/15	←	→ 02/15; +PR 1ZE; 		24.3541-9553.5 241025	ATE - Halter
			←	→ 02/15; +PR 1LJ / 1ZA; 		24.3541-9553.5 241025	ATE - Halter
			←	→ 02/15; +PR 1ZE; 		24.3541-9554.5 241026	ATE - Halter
			←	→ 02/15; +PR 1LJ / 1ZA; 		24.3541-9554.5 241026	ATE - Halter
			←	→ 02/15; +PR 1LK; 		24.3576-9995.5 240962	ATE - Halter
			←	→ 02/15; +PR 1LK; 		24.3576-9996.5 240963	ATE - Halter
			→	→ 02/15; +PR 1KS; 		24.3384-1777.5 240988	BOS - Halter
			→	→ 02/15; +PR 1KS; 		24.3384-1778.5 241002	BOS - Halter
			→	→ 02/15; +PR 1KF / 1KJ; 		24.3414-1709.5 240834	TRW - Halter
			→	→ 02/15; +PR 1KF / 1KJ; 		24.3414-1710.5 240835	TRW - Halter
1.8 TSI 4x4 2.0 TDI 16V 4x4 3.6 FSI 4x4	112 - 118 103 191	11/08→05/15 11/10→05/15 11/08→05/15	←	→ 02/15; +PR 1LJ / 1ZA; 		24.3541-9553.5 241025	ATE - Halter
			←	→ 02/15; +PR 1ZE; 		24.3541-9553.5 241025	ATE - Halter
			←	→ 02/15; +PR 1ZE; 		24.3541-9554.5 241026	ATE - Halter
			←	→ 02/15; +PR 1LJ / 1ZA; 		24.3541-9554.5 241026	ATE - Halter
			←	→ 02/15; +PR 1LK; 		24.3576-9995.5 240962	ATE - Halter
			←	→ 02/15; +PR 1LK; 		24.3576-9996.5 240963	ATE - Halter
			→	→ 02/15; +PR 1KS; 		24.3384-1777.5 240988	BOS - Halter
			→	→ 02/15; +PR 1KS; 		24.3384-1778.5 241002	BOS - Halter
			→	→ 02/15; +PR 2EA; 		24.3417-1711.5 240766	TRW - Halter
			→	→ 02/15; +PR 2EA; 		24.3417-1712.5 240767	TRW - Halter
1.9 TDI 2.0 TDI	77 103	03/08→11/10 03/08→05/10	←	08/08→; +PR 1ZE; 		24.3541-9553.5 241025	ATE - Halter
			←	08/08→; +PR 1LJ / 1ZA; 		24.3541-9553.5 241025	ATE - Halter













































































	kw					! #		
SKODA - SUPERB II (3T4) 03/08→05/15								
Bremssattel								
1.9 TDI 2.0 TDI	77	03/08→11/10	←	08/08→; +PR 1ZE; ☐		24.3541-9554.5	241026	ATE - Halter
	103	03/08→05/10	←	08/08→; +PR 1LJ / 1ZA; ☐		24.3541-9554.5	241026	ATE - Halter
			←	08/08→; +PR 1LK; ☐		24.3576-9995.5	240962	ATE - Halter
			←	08/08→; +PR 1LK; ☐		24.3576-9996.5	240963	ATE - Halter
			→	08/08→; +PR 1KS; ☐		24.3384-1777.5	240988	BOS - Halter
			→	08/08→; +PR 1KS; ☐		24.3384-1778.5	241002	BOS - Halter
			→	08/08→; +PR 1KF / 1KJ; ☐		24.3414-1709.5	240834	TRW - Halter
			→	08/08→; +PR 1KF / 1KJ; ☐		24.3414-1710.5	240835	TRW - Halter
2.0 TDI 4x4	125	09/08→05/15	←	10/08→ 02/15; +PR 1ZE; ☐		24.3541-9553.5	241025	ATE - Halter
			←	10/08→ 02/15; +PR 1LJ / 1ZA; ☐		24.3541-9553.5	241025	ATE - Halter
			←	10/08→ 02/15; +PR 1ZE; ☐		24.3541-9554.5	241026	ATE - Halter
			←	10/08→ 02/15; +PR 1LJ / 1ZA; ☐		24.3541-9554.5	241026	ATE - Halter
			←	10/08→ 02/15; +PR 1LK; ☐		24.3576-9995.5	240962	ATE - Halter
			←	10/08→ 02/15; +PR 1LK; ☐		24.3576-9996.5	240963	ATE - Halter
			→	10/08→ 02/15; +PR 1KS; ☐		24.3384-1777.5	240988	BOS - Halter
			→	10/08→ 02/15; +PR 1KS; ☐		24.3384-1778.5	241002	BOS - Halter
			→	10/08→ 02/15; +PR 2EA; ☐		24.3417-1711.5	240766	TRW - Halter
		→	10/08→ 02/15; +PR 2EA; ☐		24.3417-1712.5	240767	TRW - Halter	
Halter, Bremssattel								
1.4 TSI	92	07/08→05/15	←	08/08→ 02/15; +PR 1LJ / 1ZA		11.0230-0131.1	260129	ATE
1.8 TSI	118	03/08→05/15	←	08/08→ 02/15; +PR 1LK		11.0230-0663.1	260131	ATE
2.0 TDI	125	07/08→05/15	←	08/08→ 02/15; +PR 1LK		11.0230-0663.1	260131	ATE
1.6 TDI	77	09/10→05/15	←	→ 02/15; +PR 1LJ / 1ZA		11.0230-0131.1	260129	ATE
1.8 TSI	112	03/09→05/15	←	→ 02/15; +PR 1LK		11.0230-0663.1	260131	ATE
1.8 TSI 4x4	112 - 118	11/08→05/15	←	→ 02/15; +PR 1LK		11.0230-0663.1	260131	ATE
2.0 TDI 16V	103	01/09→05/15						
2.0 TDI 16V 4x4	103	11/10→05/15						
2.0 TFSI	147	05/10→05/15						
3.6 FSI 4x4	191	11/08→05/15						
1.9 TDI	77	03/08→11/10	←	08/08→; +PR 1LJ / 1ZA		11.0230-0131.1	260129	ATE
2.0 TDI	103	03/08→05/10	←	08/08→; +PR 1LK		11.0230-0663.1	260131	ATE
2.0 TDI 4x4	125	09/08→05/15	←	10/08→ 02/15; +PR 1LJ / 1ZA		11.0230-0131.1	260129	ATE
			←	10/08→ 02/15; +PR 1LK		11.0230-0663.1	260131	ATE
Feder, Bremssattel								
1.4 TSI	92	07/08→05/15	←	08/08→ 02/15; +PR 1ZE	2	11.8116-0351.1	390538	ATE
1.8 TSI	118	03/08→05/15	←	08/08→ 02/15; +PR 1LJ / 1ZA	2	11.8116-0351.1	390538	ATE
2.0 TDI	125	07/08→05/15	←	08/08→ 02/15; +PR 1LK	2	11.8116-0410.2	390589	ATE
1.6 TDI	77	09/10→05/15	←	→ 02/15; +PR 1ZE	2	11.8116-0351.1	390538	ATE
1.8 TSI	112	03/09→05/15	←	→ 02/15; +PR 1LJ / 1ZA	2	11.8116-0351.1	390538	ATE
1.8 TSI 4x4	112 - 118	11/08→05/15	←	→ 02/15; +PR 1LK	2	11.8116-0410.2	390589	ATE
2.0 TDI 16V	103	01/09→05/15						
2.0 TDI 16V 4x4	103	11/10→05/15						
2.0 TFSI	147	05/10→05/15						
3.6 FSI 4x4	191	11/08→05/15						
1.9 TDI	77	03/08→11/10	←	08/08→; +PR 1ZE	2	11.8116-0351.1	390538	ATE
2.0 TDI	103	03/08→05/10	←	08/08→; +PR 1LJ / 1ZA	2	11.8116-0351.1	390538	ATE
			←	08/08→; +PR 1LK	2	11.8116-0410.2	390589	ATE
2.0 TDI 4x4	125	09/08→05/15	←	10/08→ 02/15; +PR 1ZE	2	11.8116-0351.1	390538	ATE
			←	10/08→ 02/15; +PR 1LJ / 1ZA	2	11.8116-0351.1	390538	ATE
			←	10/08→ 02/15; +PR 1LK	2	11.8116-0410.2	390589	ATE
Führungshülzensatz, Bremssattel								
1.4 TSI	92	07/08→05/15	←	08/08→ 02/15; +PR 1ZE		11.0101-5409.2	260035	ATE
1.8 TSI	118	03/08→05/15	←	08/08→ 02/15; +PR 1LJ / 1ZA		11.0101-5409.2	260035	ATE
2.0 TDI	125	07/08→05/15	←	08/08→ 02/15; +PR 1LK		11.0101-5409.2	260035	ATE
1.6 TDI	77	09/10→05/15	←	→ 02/15; +PR 1ZE		11.0101-5409.2	260035	ATE
1.8 TSI	112	03/09→05/15	←	→ 02/15; +PR 1LJ / 1ZA		11.0101-5409.2	260035	ATE
→								



	kw			 	! #		
SKODA - SUPERB II (3T4) 03/08→05/15							
Führungshülzensatz, Bremsattel							
1.8 TSI 4x4	112 - 118	11/08→05/15	←	→ 02/15; +PR 1LK		11.0101-5409.2 260035	ATE
2.0 TDI 16V	103	01/09→05/15					
2.0 TDI 16V 4x4	103	11/10→05/15					
2.0 TFSI	147	05/10→05/15					
3.6 FSI 4x4	191	11/08→05/15					
1.9 TDI	77	03/08→11/10	←	08/08→; +PR 1ZE		11.0101-5409.2 260035	ATE
2.0 TDI	103	03/08→05/10	←	08/08→; +PR 1LJ / 1ZA		11.0101-5409.2 260035	ATE
			←	08/08→; +PR 1LK		11.0101-5409.2 260035	ATE
2.0 TDI 4x4	125	09/08→05/15	←	10/08→ 02/15; +PR 1ZE		11.0101-5409.2 260035	ATE
			←	10/08→ 02/15; +PR 1LJ / 1ZA		11.0101-5409.2 260035	ATE
			←	10/08→ 02/15; +PR 1LK		11.0101-5409.2 260035	ATE
Führungsbolzen, Bremsattel							
1.4 TSI	92	07/08→05/15		08/08→ 02/15; +PR 1ZE	2	11.8171-0008.1 990049	ATE
1.8 TSI	118	03/08→05/15		08/08→ 02/15; +PR 1LJ / 1ZA	2	11.8171-0008.1 990049	ATE
2.0 TDI	125	07/08→05/15		08/08→ 02/15; +PR 1LK	2	11.8171-0008.1 990049	ATE
1.6 TDI	77	09/10→05/15		→ 02/15; +PR 1ZE	2	11.8171-0008.1 990049	ATE
1.8 TSI	112	03/09→05/15		→ 02/15; +PR 1LJ / 1ZA	2	11.8171-0008.1 990049	ATE
1.8 TSI 4x4	112 - 118	11/08→05/15		→ 02/15; +PR 1LK	2	11.8171-0008.1 990049	ATE
2.0 TDI 16V	103	01/09→05/15					
2.0 TDI 16V 4x4	103	11/10→05/15					
2.0 TFSI	147	05/10→05/15					
3.6 FSI 4x4	191	11/08→05/15					
1.9 TDI	77	03/08→11/10		08/08→; +PR 1ZE	2	11.8171-0008.1 990049	ATE
2.0 TDI	103	03/08→05/10		08/08→; +PR 1LJ / 1ZA	2	11.8171-0008.1 990049	ATE
				08/08→; +PR 1LK	2	11.8171-0008.1 990049	ATE
2.0 TDI 4x4	125	09/08→05/15		10/08→ 02/15; +PR 1ZE	2	11.8171-0008.1 990049	ATE
				10/08→ 02/15; +PR 1LJ / 1ZA	2	11.8171-0008.1 990049	ATE
				10/08→ 02/15; +PR 1LK	2	11.8171-0008.1 990049	ATE
 Bremsschlauch							
1.4 TSI	92	07/08→05/15	←	08/08→ 02/15; +PR 1ZE / 1LJ	2	24.5143-0564.3 331433	L= 563
1.8 TSI	118	03/08→05/15	←	08/08→ 02/15; +PR 1LK	2	83.7849-0502.3 331125	L= 504
2.0 TDI	125	07/08→05/15	→	+PR 1KF / 1KP / 1KJ / 2EA	2	24.5204-0233.3 331430	L= 233
			→	+PR 1KS; 		83.7847-0254.3 331233	L= 255
			→	+PR 1KS; 		83.7847-0257.3 331234	L= 255
1.6 TDI	77	09/10→05/15	←	→ 02/15; +PR 1ZE / 1LJ	2	24.5143-0564.3 331433	L= 563
1.8 TSI	112	03/09→05/15	←	→ 02/15; +PR 1LK	2	83.7849-0502.3 331125	L= 504
1.8 TSI 4x4	112 - 118	11/08→05/15	→	+PR 1KF / 1KP / 1KJ / 2EA	2	24.5204-0233.3 331430	L= 233
2.0 TDI 16V	103	01/09→05/15	→	+PR 1KS; 		83.7847-0254.3 331233	L= 255
2.0 TDI 16V 4x4	103	11/10→05/15	→	+PR 1KS; 		83.7847-0257.3 331234	L= 255
2.0 TFSI	147	05/10→05/15					
3.6 FSI 4x4	191	11/08→05/15					
1.9 TDI	77	03/08→11/10	←	08/08→; +PR 1ZE / 1LJ	2	24.5143-0564.3 331433	L= 563
2.0 TDI	103	03/08→05/10	←	08/08→; +PR 1LK	2	83.7849-0502.3 331125	L= 504
			→	+PR 1KF / 1KP / 1KJ / 2EA	2	24.5204-0233.3 331430	L= 233
			→	+PR 1KS; 		83.7847-0254.3 331233	L= 255
			→	+PR 1KS; 		83.7847-0257.3 331234	L= 255
2.0 TDI 4x4	125	09/08→05/15	←	10/08→ 02/15; +PR 1ZE / 1LJ	2	24.5143-0564.3 331433	L= 563
			←	10/08→ 02/15; +PR 1LK	2	83.7849-0502.3 331125	L= 504
			→	+PR 1KF / 1KP / 1KJ / 2EA	2	24.5204-0233.3 331430	L= 233
			→	+PR 1KS; 		83.7847-0254.3 331233	L= 255
			→	+PR 1KS; 		83.7847-0257.3 331234	L= 255
SKODA - SUPERB II Kombi (3T5) 10/09→05/15							
 Bremsattel							
1.4 TSI	92	10/09→05/15	←	11/09→ 02/15; +PR 1ZE; 		24.3541-9553.5 241025	ATE - Halter
1.8 TSI	112 - 118	10/09→05/15	←	11/09→ 02/15; +PR 1LJ / 1ZA; 		24.3541-9553.5 241025	ATE - Halter
2.0 TDI	125	10/09→05/15	←	11/09→ 02/15; +PR 1ZE; 		24.3541-9554.5 241026	ATE - Halter
2.0 TDI 16V	103	10/09→05/15	←	11/09→ 02/15; +PR 1LJ / 1ZA; 		24.3541-9554.5 241026	ATE - Halter
→							



	kw			 	! #		
SKODA - SUPERB II Kombi (3T5) 10/09→05/15							
 Bremssattel							
1.4 TSI	92	10/09→05/15	←	11/09→ 02/15; +PR 1LK; 		24.3576-9995.5	240962 ATE - Halter
1.8 TSI	112 - 118	10/09→05/15	←	11/09→ 02/15; +PR 1LK; 		24.3576-9996.5	240963 ATE - Halter
2.0 TDI	125	10/09→05/15	→	11/09→ 02/15; +PR 1KS; 		24.3384-1777.5	240988 BOS - Halter
2.0 TDI 16V	103	10/09→05/15	→	11/09→ 02/15; +PR 1KS; 		24.3384-1778.5	241002 BOS - Halter
			→	11/09→ 02/15; +PR 1KF / 1KJ; 		24.3414-1709.5	240834 TRW - Halter
			→	11/09→ 02/15; +PR 1KF / 1KJ; 		24.3414-1710.5	240835 TRW - Halter
1.6 TDI	77	09/10→05/15	←	→ 02/15; +PR 1ZE; 		24.3541-9553.5	241025 ATE - Halter
2.0 TFSI	147	05/10→05/15	←	→ 02/15; +PR 1LJ / 1ZA; 		24.3541-9553.5	241025 ATE - Halter
			←	→ 02/15; +PR 1ZE; 		24.3541-9554.5	241026 ATE - Halter
			←	→ 02/15; +PR 1LJ / 1ZA; 		24.3541-9554.5	241026 ATE - Halter
			←	→ 02/15; +PR 1LK; 		24.3576-9995.5	240962 ATE - Halter
			←	→ 02/15; +PR 1LK; 		24.3576-9996.5	240963 ATE - Halter
			→	→ 02/15; +PR 1KS; 		24.3384-1777.5	240988 BOS - Halter
			→	→ 02/15; +PR 1KS; 		24.3384-1778.5	241002 BOS - Halter
			→	→ 02/15; +PR 1KF / 1KJ; 		24.3414-1709.5	240834 TRW - Halter
			→	→ 02/15; +PR 1KF / 1KJ; 		24.3414-1710.5	240835 TRW - Halter
1.8 TSI 4x4	112 - 118	10/09→05/15	←	11/09→ 02/15; +PR 1ZE; 		24.3541-9553.5	241025 ATE - Halter
2.0 TDI 4x4	125	10/09→05/15	←	11/09→ 02/15; +PR 1LJ / 1ZA; 		24.3541-9553.5	241025 ATE - Halter
3.6 V6 4x4	191	10/09→05/15	←	11/09→ 02/15; +PR 1ZE; 		24.3541-9554.5	241026 ATE - Halter
			←	11/09→ 02/15; +PR 1LJ / 1ZA; 		24.3541-9554.5	241026 ATE - Halter
			←	11/09→ 02/15; +PR 1LK; 		24.3576-9995.5	240962 ATE - Halter
			←	11/09→ 02/15; +PR 1LK; 		24.3576-9996.5	240963 ATE - Halter
			→	11/09→ 02/15; +PR 1KS; 		24.3384-1777.5	240988 BOS - Halter
			→	11/09→ 02/15; +PR 1KS; 		24.3384-1778.5	241002 BOS - Halter
			→	11/09→ 02/15; +PR 1KF / 1KJ; 		24.3414-1709.5	240834 TRW - Halter
			→	11/09→ 02/15; +PR 1KF / 1KJ; 		24.3414-1710.5	240835 TRW - Halter
			→	11/09→ 02/15; +PR 2EA; 		24.3417-1711.5	240766 TRW - Halter
			→	11/09→ 02/15; +PR 2EA; 		24.3417-1712.5	240767 TRW - Halter
1.9 TDI	77	10/09→11/10	←	+PR 1ZE; 		24.3541-9553.5	241025 ATE - Halter
			←	+PR 1LJ / 1ZA; 		24.3541-9553.5	241025 ATE - Halter
			←	+PR 1ZE; 		24.3541-9554.5	241026 ATE - Halter
			←	+PR 1LJ / 1ZA; 		24.3541-9554.5	241026 ATE - Halter
			←	+PR 1LK; 		24.3576-9995.5	240962 ATE - Halter
			←	+PR 1LK; 		24.3576-9996.5	240963 ATE - Halter
			→	+PR 1KS; 		24.3384-1777.5	240988 BOS - Halter
			→	+PR 1KS; 		24.3384-1778.5	241002 BOS - Halter
			→	+PR 1KF / 1KJ; 		24.3414-1709.5	240834 TRW - Halter
			→	+PR 1KF / 1KJ; 		24.3414-1710.5	240835 TRW - Halter
2.0 TDI	103	10/09→03/10	←	11/09→; +PR 1ZE; 		24.3541-9553.5	241025 ATE - Halter
			←	11/09→; +PR 1LJ / 1ZA; 		24.3541-9553.5	241025 ATE - Halter
			←	11/09→; +PR 1ZE; 		24.3541-9554.5	241026 ATE - Halter
			←	11/09→; +PR 1LJ / 1ZA; 		24.3541-9554.5	241026 ATE - Halter
			←	11/09→; +PR 1LK; 		24.3576-9995.5	240962 ATE - Halter
			←	11/09→; +PR 1LK; 		24.3576-9996.5	240963 ATE - Halter
			→	11/09→; +PR 1KS; 		24.3384-1777.5	240988 BOS - Halter
			→	11/09→; +PR 1KS; 		24.3384-1778.5	241002 BOS - Halter
			→	11/09→; +PR 1KF / 1KJ; 		24.3414-1709.5	240834 TRW - Halter
			→	11/09→; +PR 1KF / 1KJ; 		24.3414-1710.5	240835 TRW - Halter
2.0 TDI 16V 4x4	103	11/10→05/15	←	→ 02/15; +PR 1ZE; 		24.3541-9553.5	241025 ATE - Halter
			←	→ 02/15; +PR 1LJ / 1ZA; 		24.3541-9553.5	241025 ATE - Halter
			←	→ 02/15; +PR 1LJ / 1ZA; 		24.3541-9554.5	241026 ATE - Halter
			←	→ 02/15; +PR 1ZE; 		24.3541-9554.5	241026 ATE - Halter
→							

	kw			 	! #			
SKODA - SUPERB II Kombi (3T5) 10/09→05/15								
Bremssattel								
2.0 TDI 16V 4x4	103	11/10→05/15	←	→ 02/15; +PR 1LK; 		24.3576-9995.5	240962	ATE - Halter
			←	→ 02/15; +PR 1LK; 		24.3576-9996.5	240963	ATE - Halter
			→	→ 02/15; +PR 1KS; 		24.3384-1777.5	240988	BOS - Halter
			→	→ 02/15; +PR 1KS; 		24.3384-1778.5	241002	BOS - Halter
			→	→ 02/15; +PR 1KF / 1KJ; 		24.3414-1709.5	240834	TRW - Halter
			→	→ 02/15; +PR 1KF / 1KJ; 		24.3414-1710.5	240835	TRW - Halter
			→	→ 02/15; +PR 2EA; 		24.3417-1711.5	240766	TRW - Halter
→	→ 02/15; +PR 2EA; 		24.3417-1712.5	240767	TRW - Halter			
Halter, Bremssattel								
1.4 TSI	92	10/09→05/15	←	11/09→ 02/15; +PR 1LJ / 1ZA		11.0230-0131.1	260129	ATE
1.8 TSI	112 - 118	10/09→05/15	←	11/09→ 02/15; +PR 1LK		11.0230-0663.1	260131	ATE
1.8 TSI 4x4	112 - 118	10/09→05/15						
2.0 TDI	125	10/09→05/15						
2.0 TDI 16V	103	10/09→05/15						
2.0 TDI 4x4	125	10/09→05/15						
3.6 V6 4x4	191	10/09→05/15						
1.6 TDI	77	09/10→05/15	←	→ 02/15; +PR 1LJ / 1ZA		11.0230-0131.1	260129	ATE
2.0 TDI 16V 4x4	103	11/10→05/15	←	→ 02/15; +PR 1LK		11.0230-0663.1	260131	ATE
2.0 TFSI	147	05/10→05/15						
1.9 TDI	77	10/09→11/10	←	+PR 1LJ / 1ZA		11.0230-0131.1	260129	ATE
			←	+PR 1LK		11.0230-0663.1	260131	ATE
2.0 TDI	103	10/09→03/10	←	11/09→; +PR 1LJ / 1ZA		11.0230-0131.1	260129	ATE
			←	11/09→; +PR 1LK		11.0230-0663.1	260131	ATE
Feder, Bremssattel								
1.4 TSI	92	10/09→05/15		11/09→ 02/15; +PR 1ZE	2	11.8116-0351.1	390538	ATE
1.8 TSI	112 - 118	10/09→05/15		11/09→ 02/15; +PR 1LJ / 1ZA	2	11.8116-0351.1	390538	ATE
1.8 TSI 4x4	112 - 118	10/09→05/15		11/09→ 02/15; +PR 1LK	2	11.8116-0410.2	390589	ATE
2.0 TDI	125	10/09→05/15						
2.0 TDI 16V	103	10/09→05/15						
2.0 TDI 4x4	125	10/09→05/15						
3.6 V6 4x4	191	10/09→05/15						
1.6 TDI	77	09/10→05/15		→ 02/15; +PR 1ZE	2	11.8116-0351.1	390538	ATE
2.0 TDI 16V 4x4	103	11/10→05/15		→ 02/15; +PR 1LJ / 1ZA	2	11.8116-0351.1	390538	ATE
2.0 TFSI	147	05/10→05/15		→ 02/15; +PR 1LK	2	11.8116-0410.2	390589	ATE
1.9 TDI	77	10/09→11/10		+PR 1LJ / 1ZA	2	11.8116-0351.1	390538	ATE
				+PR 1ZE	2	11.8116-0351.1	390538	ATE
				+PR 1LK	2	11.8116-0410.2	390589	ATE
2.0 TDI	103	10/09→03/10		11/09→; +PR 1ZE	2	11.8116-0351.1	390538	ATE
				11/09→; +PR 1LJ / 1ZA	2	11.8116-0351.1	390538	ATE
				11/09→; +PR 1LK	2	11.8116-0410.2	390589	ATE
Führungshülensatz, Bremssattel								
1.4 TSI	92	10/09→05/15	←	11/09→ 02/15; +PR 1LK		11.0101-5409.2	260035	ATE
1.8 TSI	112 - 118	10/09→05/15	←	11/09→ 02/15; +PR 1ZE		11.0101-5409.2	260035	ATE
1.8 TSI 4x4	112 - 118	10/09→05/15	←	11/09→ 02/15; +PR 1LJ / 1ZA		11.0101-5409.2	260035	ATE
2.0 TDI	125	10/09→05/15						
2.0 TDI 16V	103	10/09→05/15						
2.0 TDI 4x4	125	10/09→05/15						
3.6 V6 4x4	191	10/09→05/15						
1.6 TDI	77	09/10→05/15	←	→ 02/15; +PR 1LK		11.0101-5409.2	260035	ATE
2.0 TDI 16V 4x4	103	11/10→05/15	←	→ 02/15; +PR 1ZE		11.0101-5409.2	260035	ATE
2.0 TFSI	147	05/10→05/15	←	→ 02/15; +PR 1LJ / 1ZA		11.0101-5409.2	260035	ATE
1.9 TDI	77	10/09→11/10	←	+PR 1ZE		11.0101-5409.2	260035	ATE
			←	+PR 1LJ / 1ZA		11.0101-5409.2	260035	ATE
			←	+PR 1LK		11.0101-5409.2	260035	ATE
2.0 TDI	103	10/09→03/10	←	11/09→; +PR 1LK		11.0101-5409.2	260035	ATE
			←	11/09→; +PR 1ZE		11.0101-5409.2	260035	ATE
			←	11/09→; +PR 1LJ / 1ZA		11.0101-5409.2	260035	ATE
→								

SKODA - SUPERB II Kombi (3T5) 10/09→05/15

Führungsbolzen, Bremsattel

1.4 TSI	92	10/09→05/15		11/09→ 02/15; +PR 1LK	2	11.8171-0008.1	990049	ATE
1.8 TSI	112 - 118	10/09→05/15		11/09→ 02/15; +PR 1ZE	2	11.8171-0008.1	990049	ATE
1.8 TSI 4x4	112 - 118	10/09→05/15		11/09→ 02/15; +PR 1LJ / 1ZA	2	11.8171-0008.1	990049	ATE
2.0 TDI	125	10/09→05/15						
2.0 TDI 16V	103	10/09→05/15						
2.0 TDI 4x4	125	10/09→05/15						
3.6 V6 4x4	191	10/09→05/15						
1.6 TDI	77	09/10→05/15		→ 02/15; +PR 1LK	2	11.8171-0008.1	990049	ATE
2.0 TDI 16V 4x4	103	11/10→05/15		→ 02/15; +PR 1ZE	2	11.8171-0008.1	990049	ATE
2.0 TFSI	147	05/10→05/15		→ 02/15; +PR 1LJ / 1ZA	2	11.8171-0008.1	990049	ATE
1.9 TDI	77	10/09→11/10		+PR 1LJ / 1ZA	2	11.8171-0008.1	990049	ATE
				+PR 1LK	2	11.8171-0008.1	990049	ATE
				+PR 1ZE	2	11.8171-0008.1	990049	ATE
2.0 TDI	103	10/09→03/10		11/09→; +PR 1LK	2	11.8171-0008.1	990049	ATE
				11/09→; +PR 1ZE	2	11.8171-0008.1	990049	ATE
				11/09→; +PR 1LJ / 1ZA	2	11.8171-0008.1	990049	ATE

Bremsschlauch

1.4 TSI	92	10/09→05/15	←	11/09→ 02/15; +PR 1LJ / 1ZE	2	24.5143-0564.3	331433	L= 563
1.8 TSI	112 - 118	10/09→05/15	←	11/09→ 02/15; +PR 1LK	2	83.7849-0502.3	331125	L= 504
1.8 TSI 4x4	112 - 118	10/09→05/15	→	+PR 1KF / 1KP / 1KJ / 2EA	2	24.5204-0233.3	331430	L= 233
2.0 TDI	125	10/09→05/15	→	+PR 1KS; ☐		83.7847-0254.3	331233	L= 255
2.0 TDI 16V	103	10/09→05/15	→	+PR 1KS; ☐		83.7847-0257.3	331234	L= 255
2.0 TDI 4x4	125	10/09→05/15						
3.6 V6 4x4	191	10/09→05/15						
1.6 TDI	77	09/10→05/15	←	→ 02/15; +PR 1LJ / 1ZE	2	24.5143-0564.3	331433	L= 563
2.0 TDI 16V 4x4	103	11/10→05/15	←	→ 02/15; +PR 1LK	2	83.7849-0502.3	331125	L= 504
			→	+PR 1KF / 1KP / 1KJ / 2EA	2	24.5204-0233.3	331430	L= 233
			→	+PR 1KS; ☐		83.7847-0254.3	331233	L= 255
			→	+PR 1KS; ☐		83.7847-0257.3	331234	L= 255
1.9 TDI	77	10/09→11/10	←	+PR 1LJ / 1ZE	2	24.5143-0564.3	331433	L= 563
2.0 TFSI	147	05/10→05/15	←	+PR 1LK	2	83.7849-0502.3	331125	L= 504
			→	+PR 1KF / 1KP / 1KJ / 2EA	2	24.5204-0233.3	331430	L= 233
			→	+PR 1KS; ☐		83.7847-0254.3	331233	L= 255
			→	+PR 1KS; ☐		83.7847-0257.3	331234	L= 255
2.0 TDI	103	10/09→03/10	←	11/09→; +PR 1LJ / 1ZE	2	24.5143-0564.3	331433	L= 563
			←	11/09→; +PR 1LK	2	83.7849-0502.3	331125	L= 504
			→	+PR 1KF / 1KP / 1KJ / 2EA	2	24.5204-0233.3	331430	L= 233
			→	+PR 1KS; ☐		83.7847-0254.3	331233	L= 255
			→	+PR 1KS; ☐		83.7847-0257.3	331234	L= 255











SKODA - SUPERB III (3V3) 03/15→

























































Bremsattel









1.4 TSI	92 - 110	03/15→	←	+PR 1ZA / 1ZK; ☐		24.3571-1801.5	241387	- Halter
1.4 TSI 4x4	110	03/15→	←	+PR 1ZA / 1ZK; ☐		24.3571-1802.5	241388	- Halter
1.4 TSI IV	160	08/19→	←	+PR 1LA; ☐		24.3601-1727.5	240786	TRW - Halter
1.5 TSI	110	02/17→	←	+PR 1LA; ☐		24.3601-1728.5	240787	TRW - Halter
1.6 TDI	88	03/15→	←	+PR 1LA; ☐		24.3601-1728.5	240787	TRW - Halter
1.8 TSI	132	03/15→	→	+PR 1KZ / 2ER; ☐		24.6242-7001.5	241335	ATE + EMot / - Halter + eFSB
2.0 TDI	90 - 147	03/15→	→	+PR 1KZ / 2ER; ☐		24.6242-7002.5	241336	ATE + EMot / - Halter + eFSB
2.0 TDI 4x4	110 - 147	03/15→	→	+PR 1KU / 2EM; ☐		24.6242-7005.5	241337	ATE + EMot / - Halter + eFSB
2.0 TSI	140 - 162	03/15→	→	+PR 1KU / 2EM; ☐		24.6242-7006.5	241338	ATE + EMot / - Halter + eFSB
2.0 TSI 4x4	200 - 206	03/15→						

Bremsschlauch















1.4 TSI	92 - 110	03/15→	←		2	83.8247-0636.3	331536	L= 637
1.4 TSI 4x4	110	03/15→	→		2	24.5143-0280.3	331683	L= 300
1.4 TSI IV	160	08/19→						
1.5 TSI	110	02/17→						

















	kW			 	! #		
SKODA - SUPERB III (3V3) 03/15→							
 Bremsschlauch							
1.6 TDI	88	03/15→	←		2	83.8247-0636.3	331536 L= 637
1.8 TSI	132	03/15→	→		2	24.5143-0280.3	331683 L= 300
2.0 TDI	90	03/15→					
	147						
2.0 TDI 4x4	110	03/15→					
	147						
2.0 TSI	140	03/15→					
	162						
2.0 TSI 4x4	200	03/15→					
	206						
Stellelement, Feststellbremse Bremsattel							
1.4 TSI	92	03/15→	→	+PR 1KU / 1KZ / 2EM / 2ER; ☐		11.9282-1001.3	250159 ATE
	110		→	+PR 1KU / 1KZ / 2EM / 2ER; ☐		11.9282-1002.3	250160 ATE
1.4 TSI 4x4	110	03/15→					
1.4 TSI iV	160	08/19→					
1.5 TSI	110	02/17→					
1.6 TDI	88	03/15→					
1.8 TSI	132	03/15→					
2.0 TDI	90	03/15→					
	147						
2.0 TDI 4x4	110	03/15→					
	147						
2.0 TSI	140	03/15→					
	162						
2.0 TSI 4x4	200	03/15→					
	206						
SKODA - SUPERB III Kombi (3V5) 03/15→							
 Bremsattel							
1.4 TSI	92	03/15→	←	+PR 1ZA / 1ZK; ☐		24.3571-1801.5	241387 - Halter
	110		←	+PR 1ZA / 1ZK; ☐		24.3571-1802.5	241388 - Halter
1.4 TSI 4x4	110	03/15→					
1.4 TSI iV	160	08/19→	←	+PR 1LA; ☐		24.3601-1727.5	240786 TRW - Halter
1.5 TSi	110	02/17→					
1.6 TDI	88	03/15→	←	+PR 1LA; ☐		24.3601-1728.5	240787 TRW - Halter
1.8 TSI	132	03/15→					
2.0 TDI	90	03/15→	→	+PR 1KZ / 2ER; ☐		24.6242-7001.5	241335 ATE + EMot / - Halter + eFSB
	147		→	+PR 1KZ / 2ER; ☐		24.6242-7002.5	241336 ATE + EMot / - Halter + eFSB
2.0 TDI 4x4	110	03/15→					
	147		→	+PR 1KU / 2EM; ☐		24.6242-7005.5	241337 ATE + EMot / - Halter + eFSB
2.0 TSI	140	03/15→	→	+PR 1KU / 2EM; ☐		24.6242-7006.5	241338 ATE + EMot / - Halter + eFSB
	162						
2.0 TSI 4x4	200	03/15→					
	206						
 Bremsschlauch							
1.4 TSI	92	03/15→	←		2	83.8247-0636.3	331536 L= 637
	110		→		2	24.5143-0280.3	331683 L= 300
1.4 TSI 4x4	110	03/15→					
1.4 TSI iV	160	08/19→					
1.5 TSi	110	02/17→					
1.6 TDI	88	03/15→					
1.8 TSI	132	03/15→					
2.0 TDI	90	03/15→					
	147						
2.0 TDI 4x4	110	03/15→					
	147						
2.0 TSI	140	03/15→					
	162						
2.0 TSI 4x4	200	03/15→					
	206						
Stellelement, Feststellbremse Bremsattel							
1.4 TSI	92	03/15→	→	+PR 1KU / 1KZ / 2EM / 2ER; ☐		11.9282-1001.3	250159 ATE
	110		→	+PR 1KU / 1KZ / 2EM / 2ER; ☐		11.9282-1002.3	250160 ATE
1.4 TSI 4x4	110	03/15→					
1.4 TSI iV	160	08/19→					
1.5 TSi	110	02/17→					
1.6 TDI	88	03/15→					
1.8 TSI	132	03/15→					
2.0 TDI	90	03/15→					
	147						
2.0 TDI 4x4	110	03/15→					
	147						
2.0 TSI	140	03/15→					
	162						
2.0 TSI 4x4	200	03/15→					
	206						

	kw			 	! #			
SKODA - YETI (5L) 05/09→12/17								
Bremssattel								
1.2 TSI	77	09/09→05/15	←	+PR 1ZF; 		24.3541-9549.5	241023	ATE - Halter
			←	+PR 1ZF; 		24.3541-9550.5	241024	ATE - Halter
			←	+PR 1ZA / 1ZE; 		24.3541-9553.5	241025	ATE - Halter
			←	+PR 1ZA / 1ZE; 		24.3541-9554.5	241026	ATE - Halter
			→	+PR 1KD; 		24.3384-1755.5	240886	TRW - Halter
			→	+PR 1KD; 		24.3384-1756.5	240887	TRW - Halter
			→	11/09→; +PR 1KS; 		24.3384-1777.5	240988	BOS - Halter
			→	11/09→; +PR 1KS; 		24.3384-1778.5	241002	BOS - Halter
			→	+PR 1KJ; 		24.3414-1709.5	240834	TRW - Halter
			→	+PR 1KJ; 		24.3414-1710.5	240835	TRW - Halter
1.2 TSI 1.4 TSI 1.6 2.0 TDI	81 92 81 110	05/15→12/17 05/15→12/17 04/14→12/17 05/15→12/17	←	+PR 1ZF; 		24.3541-9549.5	241023	ATE - Halter
			←	+PR 1ZF; 		24.3541-9550.5	241024	ATE - Halter
			←	+PR 1ZA / 1ZE; 		24.3541-9553.5	241025	ATE - Halter
			←	+PR 1ZA / 1ZE; 		24.3541-9554.5	241026	ATE - Halter
			→	+PR 1KD; 		24.3384-1755.5	240886	TRW - Halter
			→	+PR 1KD; 		24.3384-1756.5	240887	TRW - Halter
			→	+PR 1KS; 		24.3384-1777.5	240988	BOS - Halter
			→	+PR 1KS; 		24.3384-1778.5	241002	BOS - Halter
1.4 TSI 1.6 TDI 2.0 TDI	90 77 81 - 103	06/10→05/15 11/10→05/15 11/09→12/17	←	+PR 1ZF; 		24.3541-9549.5	241023	ATE - Halter
			←	+PR 1ZF; 		24.3541-9550.5	241024	ATE - Halter
			←	+PR 1ZA / 1ZE; 		24.3541-9553.5	241025	ATE - Halter
			←	+PR 1ZA / 1ZE; 		24.3541-9554.5	241026	ATE - Halter
			→	+PR 1KD; 		24.3384-1755.5	240886	TRW - Halter
			→	+PR 1KD; 		24.3384-1756.5	240887	TRW - Halter
			→	+PR 1KS; 		24.3384-1777.5	240988	BOS - Halter
			→	+PR 1KS; 		24.3384-1778.5	241002	BOS - Halter
			→	+PR 1KJ; 		24.3414-1709.5	240834	TRW - Halter
			→	+PR 1KJ; 		24.3414-1710.5	240835	TRW - Halter
1.4 TSI 4x4 2.0 TDI 4x4	110 110	05/15→12/17 05/15→12/17	←	+PR 1ZF; 		24.3541-9549.5	241023	ATE - Halter
			←	+PR 1ZF; 		24.3541-9550.5	241024	ATE - Halter
			←	+PR 1ZA / 1ZE; 		24.3541-9553.5	241025	ATE - Halter
			←	+PR 1ZA / 1ZE; 		24.3541-9554.5	241026	ATE - Halter
			→	+PR 1KS; 		24.3384-1777.5	240988	BOS - Halter
			→	+PR 1KS; 		24.3384-1778.5	241002	BOS - Halter
1.8 TSI 4x4 2.0 TDI 4x4	112 81 - 125	11/09→12/17 11/09→12/17	←	+PR 1ZF; 		24.3541-9549.5	241023	ATE - Halter
			←	+PR 1ZF; 		24.3541-9550.5	241024	ATE - Halter
			←	+PR 1ZA / 1ZE; 		24.3541-9553.5	241025	ATE - Halter
			←	+PR 1ZA / 1ZE; 		24.3541-9554.5	241026	ATE - Halter
			→	+PR 1KS; 		24.3384-1777.5	240988	BOS - Halter
			→	+PR 1KS; 		24.3384-1778.5	241002	BOS - Halter
			→	+PR 1KJ; 		24.3414-1709.5	240834	TRW - Halter
1.8 TSI 4x4 2.0 TDI 4x4	118 103	05/09→12/17 05/09→12/17	←	+PR 1ZF; 		24.3541-9549.5	241023	ATE - Halter
			←	+PR 1ZF; 		24.3541-9550.5	241024	ATE - Halter
			←	+PR 1ZA / 1ZE; 		24.3541-9553.5	241025	ATE - Halter
			←	+PR 1ZA / 1ZE; 		24.3541-9554.5	241026	ATE - Halter
			→	11/09→; +PR 1KS; 		24.3384-1777.5	240988	BOS - Halter
			→	11/09→; +PR 1KS; 		24.3384-1778.5	241002	BOS - Halter
			→	+PR 1KJ; 		24.3414-1709.5	240834	TRW - Halter
			→	+PR 1KJ; 		24.3414-1710.5	240835	TRW - Halter
Halter, Bremssattel								
1.2 TSI →	77 - 81	09/09→12/17	←	+PR 1ZA / 1ZE	2	11.0230-0131.1	260129	ATE















	kW			 	! #		
SKODA - YETI (5L) 05/09→12/17							
Halter, Bremssattel							
1.4 TSI	90 - 92	06/10→12/17	←	+PR 1ZA / 1ZE	2	11.0230-0131.1 260129	ATE
1.4 TSI 4x4	110	05/15→12/17					
1.6	81	04/14→12/17					
1.6 TDI	77	11/10→05/15					
1.8 TSI 4x4	112 - 118	05/09→12/17					
2.0 TDI	81 - 110	11/09→12/17					
2.0 TDI 4x4	81 - 125	05/09→12/17					
Feder, Bremssattel							
1.2 TSI	77 - 81	09/09→12/17	←	+PR 1ZA / 1ZE	2	11.8116-0351.1 390538	ATE
1.4 TSI	90 - 92	06/10→12/17					
1.4 TSI 4x4	110	05/15→12/17					
1.6	81	04/14→12/17					
1.6 TDI	77	11/10→05/15					
1.8 TSI 4x4	112 - 118	05/09→12/17					
2.0 TDI	81 - 110	11/09→12/17					
2.0 TDI 4x4	81 - 125	05/09→12/17					
Führungshülzensatz, Bremssattel							
1.2 TSI	77 - 81	09/09→12/17	←	+PR 1ZF		11.0101-5409.2 260035	ATE
1.4 TSI	90 - 92	06/10→12/17	←	+PR 1ZA / 1ZE		11.0101-5409.2 260035	ATE
1.4 TSI 4x4	110	05/15→12/17					
1.6	81	04/14→12/17					
1.6 TDI	77	11/10→05/15					
1.8 TSI 4x4	112 - 118	05/09→12/17					
2.0 TDI	81 - 110	11/09→12/17					
2.0 TDI 4x4	81 - 125	05/09→12/17					
Führungsbolzen, Bremssattel							
1.2 TSI	77 - 81	09/09→12/17		+PR 1ZA / 1ZE	2	11.8171-0008.1 990049	ATE
1.4 TSI	90 - 92	06/10→12/17					
1.4 TSI 4x4	110	05/15→12/17					
1.6	81	04/14→12/17					
1.6 TDI	77	11/10→05/15					
1.8 TSI 4x4	112 - 118	05/09→12/17					
2.0 TDI	81 - 110	11/09→12/17					
2.0 TDI 4x4	81 - 125	05/09→12/17					
 Bremsschlauch							
1.2 TSI	77	09/09→05/15	←		2	24.5143-0564.3 331433	L= 563
1.8 TSI 4x4	118	05/09→12/17	→	11/09→; ☐		83.7847-0254.3 331233	L= 255
2.0 TDI 4x4	103	05/09→12/17	→	11/09→; ☐		83.7847-0257.3 331234	L= 255
			→	→ 10/09	2	83.7849-0243.3 331099	L= 243
1.2 TSI	81	05/15→12/17	←		2	24.5143-0564.3 331433	L= 563
1.4 TSI	90 - 92	06/10→12/17	→	☐		83.7847-0254.3 331233	L= 255
1.4 TSI 4x4	110	05/15→12/17	→	☐		83.7847-0257.3 331234	L= 255
1.6	81	04/14→12/17					
1.6 TDI	77	11/10→05/15					
1.8 TSI 4x4	112	11/09→12/17					
2.0 TDI	81 - 110	11/09→12/17					
2.0 TDI 4x4	81 - 125	11/09→12/17					
SMART - CABRIO (450) 03/00→01/04							
 Bremssattel							
0.6	40 - 52	03/00→01/04	←	☐		24.3421-1707.5 240445	- Halter
→			←	☐		24.3421-1708.5 240446	- Halter

























	kw			 	! #		
SMART - CABRIO (450) 03/00→01/04							
 Bremssattel							
0.7	45 - 55	01/03→01/04	←	☐		24.3421-1707.5 240445	- Halter
0.8 CDI	30	03/01→01/04	←	☐		24.3421-1708.5 240446	- Halter
 Bremsschlauch							
0.6	40 - 52	03/00→01/04	←		2	24.5112-0315.3 330509	L= 315
0.7	45 - 55	01/03→01/04	→		2	24.5146-0330.3 330973	L= 330
0.8 CDI	30	03/01→01/04					
SMART - CITY-COUBE (450) 07/98→01/04							
 Bremssattel							
0.6	33 - 52	07/98→01/04	←	☐		24.3421-1707.5 240445	- Halter
0.7	37 - 55	01/03→01/04	←	☐		24.3421-1708.5 240446	- Halter
0.8 CDI	30	11/99→01/04					
 Bremsschlauch							
0.6	33 - 52	07/98→01/04	←		2	24.5112-0315.3 330509	L= 315
0.7	37 - 55	01/03→01/04	→		2	24.5146-0330.3 330973	L= 330
0.8 CDI	30	11/99→01/04					
SMART - CROSSBLADE (450) 06/02→12/03							
 Bremssattel							
0.6	52	06/02→12/03	←	☐		24.3421-1707.5 240445	- Halter
			←	☐		24.3421-1708.5 240446	- Halter
 Bremsschlauch							
0.6	52	06/02→12/03	←		2	24.5112-0315.3 330509	L= 315
			→		2	24.5146-0330.3 330973	L= 330
SMART - FORFOUR (454) 01/04→06/06							
 Bremssattel							
1.1	55	01/04→06/06	←	03/04→; ☐		24.3541-1819.5 241135	TRW - Halter
1.3	70	01/04→06/06	←	03/04→; ☐		24.3541-1820.5 241136	TRW - Halter
1.5	80	01/04→06/06	→	03/04→; ☐		24.3344-1725.5 240862	TRW - Halter
			→	03/04→; ☐		24.3344-1726.5 240863	TRW - Halter
1.1	47	02/05→06/06	←	☐		24.3541-1819.5 241135	TRW - Halter
1.5 CDI	50 - 70	09/04→06/06	←	☐		24.3541-1820.5 241136	TRW - Halter
			→	☐		24.3344-1725.5 240862	TRW - Halter
			→	☐		24.3344-1726.5 240863	TRW - Halter
1.5	90	01/04→06/06	←	11/04→; ☐		24.3541-1819.5 241135	TRW - Halter
			←	11/04→; ☐		24.3541-1820.5 241136	TRW - Halter
			→	11/04→; ☐		24.3344-1725.5 240862	TRW - Halter
			→	11/04→; ☐		24.3344-1726.5 240863	TRW - Halter
1.5 BRABUS	130	05/05→06/06	→	☐		24.3344-1725.5 240862	TRW - Halter
			→	☐		24.3344-1726.5 240863	TRW - Halter
 Bremsschlauch							
1.1	55	01/04→06/06	←	03/04→	2	24.5298-0475.3 331255	L= 474
1.3	70	01/04→06/06	→	03/04→; für Fahrzeuge mit Scheibenbremse an der Hinterachse	2	24.5150-0459.3 331018	L= 459,6
1.5	80	01/04→06/06					
1.1	47	02/05→06/06	←		2	24.5298-0475.3 331255	L= 474
1.5 BRABUS	130	05/05→06/06	→	für Fahrzeuge mit Scheibenbremse an der Hinterachse	2	24.5150-0459.3 331018	L= 459,6
1.5 CDI	50 - 70	09/04→06/06					
1.5	90	01/04→06/06	←	11/04→	2	24.5298-0475.3 331255	L= 474
			→	11/04→; für Fahrzeuge mit Scheibenbremse an der Hinterachse	2	24.5150-0459.3 331018	L= 459,6















	kw			 	! #			
SMART - FORFOUR Schrägheck (453) 07/14→								
 Bremssattel								
0.9	66	11/14→	←	☐		24.3481-9959.5	241397	ATE - Halter
0.9 Brabus	80	07/16→	←	☐		24.3481-9960.5	241398	ATE - Halter
1.0	45 - 52	07/14→	←	☐				
electric drive / EQ	41	05/17→						
electric drive	60	05/17→						
 Bremsschlauch								
0.9	66	11/14→	←		2	24.5104-0485.3	331673	L= 510
1.0	45 - 52	07/14→	→		2	24.5201-0182.3	331676	L= 205
electric drive / EQ	41	05/17→						
electric drive	60	05/17→						
0.9 Brabus	80	07/16→	←		2	24.5104-0485.3	331673	L= 510
SMART - FORTWO Cabrio (450) 01/04→01/07								
 Bremssattel								
0.6	45	01/04→12/06	←	☐		24.3421-1707.5	240445	- Halter
0.6 Brabus	55	01/04→12/06	←	☐		24.3421-1708.5	240446	- Halter
0.7	45 - 55	01/04→01/07	←	☐				
0.8 CDI	30	01/04→01/07						
 Bremsschlauch								
0.6	45	01/04→12/06	←		2	24.5112-0315.3	330509	L= 315
0.6 Brabus	55	01/04→12/06	→		2	24.5146-0330.3	330973	L= 330
0.7	45 - 55	01/04→01/07						
0.8 CDI	30	01/04→01/07						
SMART - FORTWO Cabrio (451) 01/07→								
 Bremssattel								
0.8 CDI	33 - 40	01/07→	←	☐		24.3421-1721.5	241435	- Halter
1.0	52	01/07→	←	☐		24.3421-1722.5	241436	- Halter
1.0 Brabus	72 - 88	01/08→						
1.0 Turbo	62	01/07→						
1.0 Turbo Brabus	75	07/10→						
electric drive	20 - 55	11/09→						
electric drive Brabus	60	01/13→						
 Bremsschlauch								
0.8 CDI	33	01/07→	←	04/07→	2	24.5112-0285.3	330604	L= 285
1.0	52	01/07→						
1.0 Turbo	62	01/07→						
0.8 CDI	40	08/09→	←		2	24.5112-0285.3	330604	L= 285
1.0 Brabus	72 - 88	01/08→						
1.0 Turbo Brabus	75	07/10→						
electric drive	20 - 55	11/09→						
electric drive Brabus	60	01/13→						
SMART - FORTWO Cabriolet (453) 09/15→								
 Bremssattel								
0.9	66	09/15→	←	☐		24.3481-9959.5	241397	ATE - Halter
0.9 Brabus	80	07/16→	←	☐		24.3481-9960.5	241398	ATE - Halter
1.0	52	09/15→	←	☐				
electric drive / EQ	41	05/17→						
electric drive	60	05/17→						
 Bremsschlauch								
0.9	66	09/15→	←		2	24.5104-0485.3	331673	L= 510
0.9 Brabus	80	07/16→	→		2	24.5201-0182.3	331676	L= 205
1.0	52	09/15→						
electric drive / EQ	41	05/17→						
electric drive	60	05/17→						
SMART - FORTWO Coupe (450) 01/04→02/07								
 Bremssattel								
0.6	45	01/04→02/07	←	☐		24.3421-1707.5	240445	- Halter
0.7	34 - 55	01/04→02/07	←	☐		24.3421-1708.5	240446	- Halter
0.8 CDI	30	01/04→01/07						

































	kW			 	! #		
SMART - FORTWO Coupe (450) 01/04→02/07							
 Bremssattel							
0.8 D	33	09/04→12/06	←	<input type="checkbox"/>		24.3421-1707.5 240445	- Halter
			←	<input type="checkbox"/>		24.3421-1708.5 240446	- Halter
0.7	40	01/04→01/07	←	<input type="checkbox"/>		24.3421-1721.5 241435	- Halter
			←	<input type="checkbox"/>		24.3421-1722.5 241436	- Halter
 Bremsschlauch							
0.6	45	01/04→02/07	←		2	24.5112-0315.3 330509	L= 315
0.7	34 - 55	01/04→02/07	→		2	24.5146-0330.3 330973	L= 330
0.8 CDI	30	01/04→01/07					
0.8 D	33	09/04→12/06					
0.7	40	01/04→01/07	→		2	24.5146-0330.3 330973	L= 330
SMART - FORTWO Coupe (451) 01/07→							
 Bremssattel							
0.8 CDI	33 - 40	01/07→	←	<input type="checkbox"/>		24.3421-1721.5 241435	- Halter
1.0	45 - 52	01/07→	←	<input type="checkbox"/>		24.3421-1722.5 241436	- Halter
1.0 Brabus	72	01/08→					
1.0 Turbo	62	01/07→					
1.0 Turbo Brabus electric drive	75 - 20 - 55	07/10→ 11/09→					
electric drive Brabus	60	01/13→					
 Bremsschlauch							
0.8 CDI	33	01/07→	←	04/07→	2	24.5112-0285.3 330604	L= 285
1.0	45 - 52	01/07→					
1.0 Turbo	62	01/07→					
0.8 CDI	40	08/09→	←		2	24.5112-0285.3 330604	L= 285
1.0 Brabus	72	01/08→					
1.0 Turbo Brabus electric drive	75 - 20 - 55	07/10→ 11/09→					
electric drive Brabus	60	01/13→					
SMART - FORTWO Coupe (453) 07/14→							
 Bremssattel							
0.9	66	09/14→	←	<input type="checkbox"/>		24.3481-9959.5 241397	ATE - Halter
0.9 Brabus electric drive / EQ electric drive	80 - 41 - 60	07/16→ 05/17→ 05/17→	←	<input type="checkbox"/>		24.3481-9960.5 241398	ATE - Halter
1.0	45 - 52	07/14→	←	+SA V70; <input type="checkbox"/>		24.3481-9959.5 241397	ATE - Halter
			←	+SA V70; <input type="checkbox"/>		24.3481-9960.5 241398	ATE - Halter
 Bremsschlauch							
0.9	66	09/14→	←		2	24.5104-0485.3 331673	L= 510
1.0	52	07/14→	→	→ K415726	2	24.5201-0182.3 331676	L= 205
0.9 Brabus	80	07/16→	←		2	24.5104-0485.3 331673	L= 510
1.0 electric drive / EQ electric drive	45 - 41 - 60	11/14→ 05/17→ 05/17→	→		2	24.5201-0182.3 331676	L= 205
SMART - ROADSTER (452) 04/03→11/05							
 Bremssattel							
0.7	45 - 60	04/03→11/05	←	<input type="checkbox"/>		24.3421-1707.5 240445	- Halter
			←	<input type="checkbox"/>		24.3421-1708.5 240446	- Halter
0.7 Brabus	74	12/03→11/05	←	03/04→; <input type="checkbox"/>		24.3421-1707.5 240445	- Halter
			←	03/04→; <input type="checkbox"/>		24.3421-1708.5 240446	- Halter
SMART - ROADSTER Coupe (452) 04/03→11/05							
 Bremssattel							
0.7	45	06/03→11/05	←	04/05→; <input type="checkbox"/>		24.3421-1707.5 240445	- Halter
			←	04/05→; <input type="checkbox"/>		24.3421-1708.5 240446	- Halter
0.7	60	04/03→11/05	←	<input type="checkbox"/>		24.3421-1707.5 240445	- Halter
→							











	kw			 	! #					
SMART - ROADSTER Coupe (452) 04/03→11/05										
 Bremssattel										
0.7	60	04/03→11/05	←	☐		24.3421-1708.5 240446	- Halter			
0.7 Brabus	74	12/03→11/05	←	03/04→; ☐		24.3421-1707.5 240445	- Halter			
			←	03/04→; ☐		24.3421-1708.5 240446	- Halter			
SUBARU - FORESTER (SF_) 03/97→09/02										
 Bremssattel										
2.0 AWD	90 - 92	08/97→09/02	←	☐		24.3431-1715.5 241331	- Halter			
2.0 S Turbo AWD	125	06/98→04/01	←	☐		24.3431-1716.5 241332	- Halter			
2.5 AWD	123	07/97→05/02								
2.0 S Turbo AWD	130	04/01→09/02	←	09/02→; ☐		24.3431-1711.5 241261	- Halter			
			←	09/02→; ☐		24.3431-1712.5 241262	- Halter			
SUBARU - FORESTER (SG_) 02/02→12/12										
 Bremssattel										
2.0 AWD	92	06/02→05/05	←	09/02→; ☐		24.3431-1711.5 241261	- Halter			
2.0 S Turbo AWD	130	02/02→05/05	←	09/02→; ☐		24.3431-1712.5 241262	- Halter			
2.0 X AWD	116	06/05→05/08	←	☐		24.3431-1711.5 241261	- Halter			
2.5 AWD	129 - 155	12/03→10/12	←	☐		24.3431-1712.5 241262	- Halter			
2.5 Prodrive Performance Pack AWD	188	05/05→09/05								
2.5 RX Nato AWD	115	11/02→12/08								
2.5 AWD	171	01/04→12/09	←	07/05→ 05/08; ☐		24.3431-1711.5 241261	- Halter			
			←	07/05→ 05/08; ☐		24.3431-1712.5 241262	- Halter			
2.5 AWD	169	06/05→05/08	←	09/05→; ☐		24.3431-1711.5 241261	- Halter			
			←	09/05→; ☐		24.3431-1712.5 241262	- Halter			
2.5 AWD	121	06/05→05/08	←	07/05→; ☐		24.3431-1711.5 241261	- Halter			
			←	07/05→; ☐		24.3431-1712.5 241262	- Halter			
SUBARU - FORESTER (SH_) 12/07→										
 Bremssattel										
2.0 AWD	110	01/08→09/13	←	04/10→ 02/13; ☐		24.3431-1711.5 241261	- Halter			
			←	☐		24.3431-1712.5 241262	- Halter			
			→	→ 02/13; ☐		24.3381-1713.5 241255	- Halter			
			→	→ 02/13; ☐		24.3381-1714.5 241256	- Halter			
2.0 AWD	110	01/10→	←	→ 02/13; ☐		24.3431-1711.5 241261	- Halter			
			←	→ 02/13; ☐		24.3431-1712.5 241262	- Halter			
			→	→ 02/13; ☐		24.3381-1713.5 241255	- Halter			
			→	→ 02/13; ☐		24.3381-1714.5 241256	- Halter			
2.0 BiFuel AWD	110	01/09→12/11	←	04/10→; ☐		24.3431-1711.5 241261	- Halter			
			←	☐		24.3431-1712.5 241262	- Halter			
			→	☐		24.3381-1713.5 241255	- Halter			
			→	☐		24.3381-1714.5 241256	- Halter			
2.0 D AWD	108	09/08→09/13	←	☐		24.3431-1711.5 241261	- Halter			
			2.5 AWD	169	06/08→09/13	←	☐		24.3431-1712.5 241262	- Halter
						→	→ 02/13; ☐		24.3381-1713.5 241255	- Halter
			→	→ 02/13; ☐		24.3381-1714.5 241256	- Halter			
2.5 AWD	126	01/09→09/13	←	04/10→ 02/13; ☐		24.3431-1711.5 241261	- Halter			
			←	☐		24.3431-1712.5 241262	- Halter			
			→	☐		24.3381-1713.5 241255	- Halter			
			→	☐		24.3381-1714.5 241256	- Halter			
2.5 AWD	126	03/11→09/13	←	☐		24.3431-1711.5 241261	- Halter			
			2.5 Turbo AWD	193	02/11→09/13	←	☐		24.3431-1712.5 241262	- Halter
						→	☐		24.3381-1713.5 241255	- Halter
						→	☐		24.3381-1714.5 241256	- Halter















	kw			 	! #		
SUBARU - FORESTER (SJ_) 11/12→							
 Bremssattel							
2.0 BiFuel AWD	110	03/13→	←	☐		24.3431-1711.5 241261	- Halter
2.0 i AWD	110	03/13→	←	☐		24.3431-1712.5 241262	- Halter
2.5 AWD	126	11/12→	←	☐		24.3431-1712.5 241262	- Halter
2.0 D AWD	108	03/13→	←	für Fahrzeuge ohne PCS (Pre-Crash Safety System); ☐		24.3431-1711.5 241261	- Halter
			←	für Fahrzeuge ohne PCS (Pre-Crash Safety System); ☐		24.3431-1712.5 241262	- Halter
SUBARU - IMPREZA Schrägheck (GP_) 10/11→							
 Bremssattel							
1.6 i	84	06/12→09/16	←	☐		24.3431-1711.5 241261	- Halter
1.6 i AWD	84	06/12→	←	☐		24.3431-1712.5 241262	- Halter
2.0 AWD	110	01/12→	←	☐		24.3431-1712.5 241262	- Halter
1.6 i AWD	85	12/11→10/16	←	06/12→; ☐		24.3431-1711.5 241261	- Halter
			←	06/12→; ☐		24.3431-1712.5 241262	- Halter
SUBARU - IMPREZA Schrägheck (GR, GH, G3) 03/07→05/14							
 Bremssattel							
1.5 AWD	79 - 85	02/08→03/12	→	☐		24.3381-1713.5 241255	- Halter
1.5 F	79	09/07→03/12	→	☐		24.3381-1714.5 241256	- Halter
1.5 BiFuel AWD	79	01/10→03/12	←	☐		24.3431-1711.5 241261	- Halter
2.0 AWD	103	04/07→08/09	←	☐		24.3431-1712.5 241262	- Halter
2.0 D AWD	80	01/11→12/11	←	☐		24.3431-1712.5 241262	- Halter
2.5 AWD	228	09/10→08/13	→	☐		24.3381-1713.5 241255	- Halter
2.5 WRX SE AWD	195	07/10→08/13	→	☐		24.3381-1713.5 241255	- Halter
2.5 WRX STI 330S AWD	243	05/09→12/10	→	☐		24.3381-1714.5 241256	- Halter
2.5 WRX STI AWD	224	06/12→08/13	→	☐		24.3381-1714.5 241256	- Halter
2.0 D AWD	110	01/09→03/12	←	→ 12/11; ☐		24.3431-1711.5 241261	- Halter
			←	→ 12/11; ☐		24.3431-1712.5 241262	- Halter
			→	→ 12/11; ☐		24.3381-1713.5 241255	- Halter
			→	→ 12/11; ☐		24.3381-1714.5 241256	- Halter
2.0 R AWD	110	01/08→03/12	←	02/08→ 12/11; ☐		24.3431-1711.5 241261	- Halter
			←	02/08→ 12/11; ☐		24.3431-1712.5 241262	- Halter
			→	02/08→ 12/11; ☐		24.3381-1713.5 241255	- Halter
			→	02/08→ 12/11; ☐		24.3381-1714.5 241256	- Halter
2.0 R BiFuel AWD	110	01/09→03/12	←	05/10→; ☐		24.3431-1711.5 241261	- Halter
			←	☐		24.3431-1712.5 241262	- Halter
			→	☐		24.3381-1713.5 241255	- Halter
			→	☐		24.3381-1714.5 241256	- Halter
2.5 AWD	169	01/08→09/11	←	02/08→; - ESP; ☐		24.3431-1711.5 241261	- Halter
			←	02/08→; - ESP; ☐		24.3431-1712.5 241262	- Halter
			→	02/08→; - ESP; ☐		24.3381-1713.5 241255	- Halter
			→	02/08→; - ESP; ☐		24.3381-1714.5 241256	- Halter
SUBARU - IMPREZA Station Wagon (GG) 10/00→12/08							
 Bremssattel							
2.0 AWD	92	12/00→12/07	←	11/02→ 09/05; ☐		24.3431-1711.5 241261	- Halter
			←	11/02→ 09/05; ☐		24.3431-1712.5 241262	- Halter
			←	→ 10/02; ☐		24.3431-1715.5 241331	- Halter
			←	→ 10/02; ☐		24.3431-1716.5 241332	- Halter
2.0 i R AWD	118	09/05→06/07	←	10/05→; ☐		24.3431-1711.5 241261	- Halter
			←	10/05→; ☐		24.3431-1712.5 241262	- Halter
SUBARU - IMPREZA Stufenheck (GD) 09/99→06/09							
 Bremssattel							
2.0 i AWD	92	12/00→06/09	←	→ 09/05; ☐		24.3431-1715.5 241331	- Halter
			←	→ 09/05; ☐		24.3431-1716.5 241332	- Halter
2.0 i R AWD	118	09/05→03/07	←	10/05→; ☐		24.3431-1711.5 241261	- Halter
			←	10/05→; ☐		24.3431-1712.5 241262	- Halter
2.5 AWD →	130	03/01→09/05	←	☐		24.3431-1715.5 241331	- Halter

	kw					! #		
SUBARU - IMPREZA Stufenheck (GD) 09/99→06/09								
 Bremssattel								
2.5 AWD	130	03/01→09/05	←	☐			24.3431-1716.5 241332	- Halter
2.5 i AWD	112	12/02→09/05	←	☐			24.3431-1711.5 241261	- Halter
			←	☐			24.3431-1712.5 241262	- Halter
SUBARU - IMPREZA Stufenheck (GE, GV) 01/07→								
 Bremssattel								
1.5 1.5 AWD	79	02/08→	→	☐			24.3381-1713.5 241255	- Halter
	79	02/08→	→	☐			24.3381-1714.5 241256	- Halter
2.0 i AWD	110	01/11→	←	→ 12/11; ☐			24.3431-1711.5 241261	- Halter
			←	→ 12/11; ☐			24.3431-1712.5 241262	- Halter
			→	→ 12/11; ☐			24.3381-1713.5 241255	- Halter
			→	→ 12/11; ☐			24.3381-1714.5 241256	- Halter
2.5 AWD	169	10/08→	←	01/10→ 12/11; ☐			24.3431-1711.5 241261	- Halter
			←	01/10→ 12/11; ☐			24.3431-1712.5 241262	- Halter
			→	01/10→ 12/11; ☐			24.3381-1713.5 241255	- Halter
			→	01/10→ 12/11; ☐			24.3381-1714.5 241256	- Halter
2.5 AWD 2.5 WRX SE AWD	199	07/07→	←	☐			24.3431-1711.5 241261	- Halter
	195	01/09→12/14	←	☐			24.3431-1712.5 241262	- Halter
			→	☐			24.3381-1713.5 241255	- Halter
			→	☐			24.3381-1714.5 241256	- Halter
SUBARU - IMPREZA Stufenheck (GJ_) 07/11→								
 Bremssattel								
1.6 AWD	84 -	06/12→	←	☐			24.3431-1711.5 241261	- Halter
	85							
1.6 Front-Wheel Drive	84	06/12→09/16	←	☐			24.3431-1712.5 241262	- Halter
2.0 AWD	110	07/11→						
SUBARU - JUSTY III (G3X) 09/03→								
 Bremssattel								
1.3 AWD 1.5 AWD	69	09/03→	←	→ 08/07; ☐			24.3481-1777.5 240451	- Halter
	73	09/03→	←	→ 08/07; ☐			24.3481-1778.5 240452	- Halter
1.3 CDTi	51	12/03→08/07	←	☐			24.3481-1777.5 240451	- Halter
			←	☐			24.3481-1778.5 240452	- Halter
 Bremsschlauch								
1.3 AWD 1.5 AWD	69	09/03→	←	→ 08/07	2	24.5291-0430.3 331084	L= 430	
	73	09/03→	→	→ 08/07	2	24.5284-0283.3 331080	L= 283	
1.3 CDTi	51	12/03→08/07	←		2	24.5291-0430.3 331084	L= 430	
			→		2	24.5284-0283.3 331080	L= 283	
SUBARU - JUSTY IV 01/07→								
 Bremsschlauch								
1.0	51	01/07→	→	09/07→ 05/11	2	24.5235-0205.3 331093	L= 205	
1.0 BiFuel 1.3 AWD	51 67	09/07→03/12 03/08→	→	→ 05/11	2	24.5235-0205.3 331093	L= 205	
SUBARU - LEGACY III (BE) 10/98→08/03								
 Bremssattel								
2.0 AWD	92	04/99→08/03	←	08/00→; ☐			24.3431-1715.5 241331	- Halter
			←	08/00→; ☐			24.3431-1716.5 241332	- Halter
2.5 AWD	115	10/98→08/03	←	☐			24.3431-1715.5 241331	- Halter
			←	☐			24.3431-1716.5 241332	- Halter
SUBARU - LEGACY III Kombi (BH) 10/98→08/03								
 Bremssattel								
2.0 AWD	206	06/02→08/03	←	☐			24.3431-1715.5 241331	- Halter
2.5 AWD	115	12/98→08/03						
3.0 H6 AWD	154	08/00→08/03	←	☐			24.3431-1716.5 241332	- Halter
→								













	kw					! #		
SUBARU - LEGACY III Kombi (BH) 10/98→08/03								
 Bremssattel								
2.0 AWD	92	12/98→08/03	←	08/00→; ☐		24.3431-1715.5	241331	- Halter
			←	08/00→; ☐		24.3431-1716.5	241332	- Halter
SUBARU - LEGACY IV (BL) 09/03→12/15								
 Bremssattel								
2.0 AWD	101	09/03→10/05	←	☐		24.3431-1711.5	241261	- Halter
			←	☐		24.3431-1712.5	241262	- Halter
2.0 D AWD	110	02/08→12/09	←	→ 04/09; ☐		24.3431-1711.5	241261	- Halter
2.0 R AWD	110	09/07→12/09	←	→ 04/09; ☐		24.3431-1712.5	241262	- Halter
2.5 i AWD	127	09/07→12/09	←	→ 04/09; ☐		24.3431-1711.5	241261	- Halter
2.5 AWD	121	09/03→04/09	←	→ 10/05; ☐		24.3431-1712.5	241262	- Halter
			←	→ 10/05; ☐		24.3431-1712.5	241262	- Halter
SUBARU - LEGACY IV Kombi (BP) 09/03→12/09								
 Bremssattel								
2.0 AWD	101	09/03→10/05	←	☐		24.3431-1711.5	241261	- Halter
			←	☐		24.3431-1712.5	241262	- Halter
2.0 D AWD	110	02/08→12/09	←	→ 04/09; ☐		24.3431-1711.5	241261	- Halter
2.0 R AWD	110	09/07→12/09	←	→ 04/09; ☐		24.3431-1712.5	241262	- Halter
2.5 i AWD	127	01/08→12/09	←	→ 04/09; ☐		24.3431-1711.5	241261	- Halter
2.5 AWD	121	09/03→04/09	←	→ 10/05; ☐		24.3431-1712.5	241262	- Halter
			←	→ 10/05; ☐		24.3431-1712.5	241262	- Halter
SUBARU - LEGACY V (BM) 05/09→								
 Bremssattel								
2.0 D AWD	110	09/09→12/14	←	☐		24.3431-1711.5	241261	- Halter
2.0 i AWD	110	09/09→12/14	←	☐		24.3431-1712.5	241262	- Halter
2.0 i LPG AWD	108	09/09→12/11	←	☐		24.3431-1711.5	241261	- Halter
2.5 i AWD	123 - 127	09/09→12/14	←	☐		24.3431-1712.5	241262	- Halter
SUBARU - LEGACY V Kombi (BR) 06/08→12/14								
 Bremssattel								
2.0 D AWD	108 - 110	09/09→12/14	←	☐		24.3431-1711.5	241261	- Halter
2.0 i AWD	110	09/09→12/14	←	☐		24.3431-1712.5	241262	- Halter
2.0 i LPG AWD	108	09/09→12/11	←	☐		24.3431-1711.5	241261	- Halter
2.5 CNG AWD	127	04/13→12/14	←	☐		24.3431-1712.5	241262	- Halter
2.5 i AWD	123 - 127	05/09→12/14	←	☐		24.3431-1711.5	241261	- Halter
SUBARU - OUTBACK (BE, BH) 10/98→08/03								
 Bremssattel								
2.5 AWD	115	10/00→08/03	←	→ 04/02; ☐		24.3431-1715.5	241331	- Halter
						24.3431-1716.5	241332	- Halter
3.0 H6 AWD	154	10/00→08/03	←	☐		24.3431-1715.5	241331	- Halter
			←	☐		24.3431-1716.5	241332	- Halter
SUBARU - OUTBACK (BL, BP) 09/03→06/10								
 Bremssattel								
2.0 D AWD	110	09/08→09/09	←	→ 04/09; ☐		24.3431-1711.5	241261	- Halter
			←	→ 04/09; ☐		24.3431-1712.5	241262	- Halter
2.5 AWD	121	11/03→09/09	←	☐		24.3431-1711.5	241261	- Halter
2.5 BiFuel AWD	127	09/08→06/09	←	☐		24.3431-1712.5	241262	- Halter
3.0 AWD	180	11/03→09/09	←	☐		24.3431-1711.5	241261	- Halter
2.5 AWD	127	09/08→09/09	←	→ 06/09; ☐		24.3431-1712.5	241262	- Halter
			←	→ 06/09; ☐		24.3431-1711.5	241261	- Halter
SUBARU - OUTBACK (BR) 06/09→								
 Bremssattel								
2.0 D AWD	108 - 110	09/09→	←	☐		24.3431-1711.5	241261	- Halter
2.5 BiFuel AWD	123	01/10→12/14	←	☐		24.3431-1712.5	241262	- Halter
2.5 i AWD	123 - 130	09/09→	←	☐		24.3431-1711.5	241261	- Halter













	kw			 	! #		
SUBARU - TREZIA 11/10 →							
 Bremssattel							
1.3 1.4 D	73 66	03/11 → 03/11 →	→ →	☐ ☐		24.3347-1723.5 241539 24.3347-1724.5 241540	TOK - Halter TOK - Halter
 Bremsschlauch							
1.3 1.4 D	73 66	03/11 → 03/11 →	← ←	11/11 → 04/14; ☐ 11/11 → 04/14; ☐		24.5265-0498.3 331546 24.5265-0499.3 331550	L= 498 L1= 262 L2= 215 L= 498 L1= 262 L2= 215
			→ →	☐ / innen ☐ / innen		24.5201-0264.3 331620 24.5235-0200.3 331280	L= 290 L= 198
SUBARU - WRX Stufenheck (GJ) 07/11 →							
 Bremssattel							
2.0 AWD	197	09/13 →	→ →	☐ ☐		24.3381-1713.5 241255 24.3381-1714.5 241256	- Halter - Halter
SUBARU - XV (_GP_) 09/11 →							
 Bremssattel							
1.6 BiFuel AWD 1.6 i AWD 2.0 BiFuel AWD 2.0 D AWD 2.0 Hybrid AWD 2.0 i AWD	84 84 110 80 110 110	03/12 → 03/12 → 03/12 → 03/12 → 01/14 → 03/12 →	← ←	☐ ☐		24.3431-1711.5 241261 24.3431-1712.5 241262	- Halter - Halter
SUBARU - XV (GT) 04/17 →							
 Bremssattel							
2.0 AWD 2.0 i AWD	113 115	04/17 → 04/17 →	← ←	☐ ☐		24.3431-1711.5 241261 24.3431-1712.5 241262	- Halter - Halter
SUZUKI - ALTO VI (FF) 09/04 → 12/09							
 Bremssattel							
1.1	46	09/04 → 12/08	← ←	☐ ☐		24.3511-1713.5 240453 24.3511-1714.5 240454	- Halter - Halter
SUZUKI - ALTO VII (GF) 01/09 →							
 Bremsschlauch							
1.0 1.0 LPG	49 - 50 50	01/09 → 04/09 →	→		2	24.5247-0235.3 331374	L= 235
SUZUKI - GRAND VITARA I (FT, HT) 03/98 → 08/08							
 Bremsschlauch							
1.6 4x4 2.0 4x4 2.0 HDI 110 16V 4x4 2.0 HDI 110 4x4 2.0 TD 4x4 2.5 V6 24V 4x4 2.7 2.7 4x4	69 - 73 94 - 103 80 80 63 - 64 116 127 127 - 135	03/98 → 09/05 03/98 → 08/05 07/01 → 09/05 02/01 → 12/03 03/98 → 09/05 04/01 → 07/03 06/01 → 08/03 09/01 → 07/03	← ←	☐ ☐		24.5291-0755.3 331195 24.5291-0756.3 331196	L= 755 L= 755
2.5 V6 24V 4x4	106	04/98 → 07/03	← ←	→ 09/00; ☐ → 09/00; ☐		24.5291-0755.3 331195 24.5291-0756.3 331196	L= 755 L= 755
2.7	135	09/03 → 08/06	← ←	→ 09/05; ☐ → 09/05; ☐		24.5291-0755.3 331195 24.5291-0756.3 331196	L= 755 L= 755
SUZUKI - GRAND VITARA I Geländewagen offen (GT) 03/98 → 09/05							
 Bremsschlauch							
1.6 4x4 2.0 4x4	69 94	03/98 → 07/03 03/98 → 07/03	← ←	☐ ☐		24.5291-0755.3 331195 24.5291-0756.3 331196	L= 755 L= 755

	kw			 	! #			
SUZUKI - GRAND VITARA II (JT, TE, TD) 04/05→								
 Bremssattel								
1.6	78	10/05→	←	☐		24.3601-1743.5	241369	ADV - Halter
1.6 All-wheel Drive	73 - 78	04/05→	←	☐		24.3601-1744.5	241370	ADV - Halter
1.9 DDiS	95	03/06→08/08						
1.9 DDiS All-wheel Drive	95	10/05→02/15						
2.0	99 - 107	10/05→						
2.0 All-wheel Drive	95 - 103	10/05→02/15						
2.4	124	09/09→						
2.4 All-wheel Drive	122 - 124	01/09→						
2.7	138	09/05→12/08						
2.7 All-wheel Drive	136 - 138	04/05→12/08						
3.2 All-wheel Drive	165 - 171	06/08→02/15						
 Bremsschlauch								
1.6	78	10/05→	←	→ 02/15; ☐		24.5291-0755.3	331195	L= 755
			←	→ 02/15; ☐		24.5291-0756.3	331196	L= 755
			←	☐		24.5296-0525.3	331583	L= 525
			←	☐		24.5296-0526.3	331584	L= 525
1.6 All-wheel Drive	73 - 77	09/05→	←	☐		24.5296-0525.3	331583	L= 525
2.0	99	01/10→	←	☐		24.5296-0526.3	331584	L= 525
2.4	124	09/09→						
2.4 All-wheel Drive	122 - 124	01/09→						
3.2 All-wheel Drive	165 - 171	06/08→02/15						
1.6 All-wheel Drive	78	04/05→02/15	←	☐		24.5291-0755.3	331195	L= 755
1.9 DDiS	95	03/06→08/08				24.5296-0526.3	331584	L= 525
2.0 All-wheel Drive	103	10/05→02/15	←	☐		24.5291-0756.3	331196	L= 755
			←	☐		24.5296-0525.3	331583	L= 525
1.9 DDiS All-wheel Drive	95	10/05→02/15	←	→ 08/08; ☐		24.5291-0755.3	331195	L= 755
			←	→ 08/08; ☐		24.5291-0756.3	331196	L= 755
2.0	103	10/05→02/15	←	→ 12/11; ☐		24.5291-0755.3	331195	L= 755
			←	→ 12/11; ☐		24.5291-0756.3	331196	L= 755
			←	☐		24.5296-0525.3	331583	L= 525
			←	☐		24.5296-0526.3	331584	L= 525
2.0	107	08/06→	←	→ 12/11; ☐		24.5291-0755.3	331195	L= 755
			←	→ 12/11; ☐		24.5291-0756.3	331196	L= 755
2.0 All-wheel Drive	95	07/07→02/10	←	☐		24.5291-0755.3	331195	L= 755
2.7 All-wheel Drive	136	01/07→12/08	←	☐		24.5291-0756.3	331196	L= 755
2.7	138	09/05→12/08	←	10/05→ 08/08; ☐		24.5291-0755.3	331195	L= 755
			←	10/05→ 08/08; ☐		24.5291-0756.3	331196	L= 755
2.7 All-wheel Drive	138	04/05→08/08	←	10/05→; ☐		24.5291-0755.3	331195	L= 755
			←	10/05→; ☐		24.5291-0756.3	331196	L= 755
SUZUKI - IGNIS II (MH) 08/03→								
 Bremssattel								
1.3	69	09/03→	←	☐		24.3481-1777.5	240451	- Halter
1.3 4x4	69	09/03→	←	☐		24.3481-1778.5	240452	- Halter
1.5	73	09/03→						
1.5 4x4	73	09/03→						
1.3 DDiS	51	09/03→	←	→ 12/12; ☐		24.3481-1777.5	240451	- Halter
			←	→ 12/12; ☐		24.3481-1778.5	240452	- Halter
 Bremsschlauch								
1.3	69	09/03→	←	→ 12/12	2	24.5291-0430.3	331084	L= 430
1.3 4x4	69	09/03→	→	→ 12/12	2	24.5284-0283.3	331080	L= 283
1.3 DDiS	51	09/03→						
1.5	73	09/03→						
1.5 4x4	73	09/03→						















	kw			 	! #		
SUZUKI - JIMNY Geländewagen geschlossen (SN) 07/98→							
 Bremssattel							
1.3 1.3 16V 1.3 16V 4WD 1.3 16V 4x4 1.3 4WD 1.3 4x4	63 60 60 63 62 63	08/04→ 02/01→ 02/01→ 08/05→ 05/14→ 09/98→08/00	←			24.3511-1727.5 241493	- Halter
 Bremsschlauch							
1.3 1.3 16V 1.3 16V 4WD 1.3 16V 4x4 1.3 4WD 1.3 4x4 1.5 DDiS 4WD 1.5 DDiS 4x4	63 60 60 63 62 63 48 63	08/04→ 02/01→ 02/01→ 08/05→ 05/14→ 09/98→08/00 12/03→ 08/05→	← ← ← →	<input type="checkbox"/> <input type="checkbox"/> <input type="checkbox"/> <input type="checkbox"/>		24.5291-0345.3 331165 24.5291-0508.3 331085 2 24.5279-0360.3 331045	L= 345 L= 508 L= 360
SUZUKI - JIMNY Geländewagen offen (SN) 01/98→							
 Bremssattel							
1.3 1.3 4WD	63 63	08/04→ 03/13→	←			24.3511-1727.5 241493	- Halter
 Bremsschlauch							
1.3 1.3 4WD	63 63	08/04→ 03/13→	← ← →	<input type="checkbox"/> <input type="checkbox"/> <input type="checkbox"/>		24.5291-0345.3 331165 24.5291-0508.3 331085 2 24.5279-0360.3 331045	L= 345 L= 508 L= 360
SUZUKI - SPLASH (EX) 01/08→							
 Bremssattel							
1.0 1.2 1.2 LPG 1.2 VVT 1.3 CDTI	48 - 50 63 63 66 - 69 55	01/08→ 01/08→ 04/08→12/14 09/10→ 01/08→	← ←	<input type="checkbox"/> <input type="checkbox"/>		24.3541-1821.5 241197 24.3541-1822.5 241198	TRW - Halter TRW - Halter
Zubehörsatz, Bremssattel							
1.0 1.2 1.2 LPG 1.2 VVT 1.3 CDTI	48 - 50 63 63 66 - 69 55	01/08→ 01/08→ 04/08→12/14 09/10→ 01/08→	←			24.0101-3802.2 260100	TRW
 Bremsschlauch							
1.0 1.2 1.2 LPG 1.2 VVT 1.3 CDTI	48 - 50 63 63 66 - 69 55	01/08→ 01/08→ 04/08→12/14 09/10→ 01/08→	← → →	<input type="checkbox"/> <input type="checkbox"/> <input type="checkbox"/>		2 24.5273-0490.3 330940 24.5279-0300.3 331135 24.5279-0305.3 330946	L= 490 L= 300 L= 305
SUZUKI - SWIFT II Schrägheck (EA, MA) 03/89→12/05							
 Bremsschlauch							
1.0 i 1.3 1.3 4WD 1.3 GTi	39 50 - 63 50 74	01/95→12/05 03/89→12/03 03/89→05/01 03/89→05/01	→			2 24.5279-0346.3 331626	L= 346
SUZUKI - SWIFT III (MZ, EZ) 02/05→							
 Bremssattel							
1.2 1.3 1.3 4x4 1.3 DDiS 1.3 LPG 1.5 1.5 4x4 1.6	66 67 66 - 68 51 - 55 68 75 74 92	04/08→12/10 02/05→06/15 02/05→ 08/05→ 09/08→12/10 02/05→ 02/05→ 05/06→	← ←	<input type="checkbox"/> <input type="checkbox"/>		24.3541-1821.5 241197 24.3541-1822.5 241198	TRW - Halter TRW - Halter

































































































	kw			 	! #		
SUZUKI - SWIFT III (MZ, EZ) 02/05→							
 Bremssattel							
1.3	68	02/05→	←	→ 09/10; ☐		24.3541-1821.5 241197	TRW - Halter
			←	→ 09/10; ☐		24.3541-1822.5 241198	TRW - Halter
Zubehörsatz, Bremssattel							
1.2	66	04/08→12/10	←			24.0101-3802.2 260100	TRW
1.3	67	02/05→06/15					
1.3 4x4	66 - 68	02/05→					
1.3 DDiS	51 - 55	08/05→					
1.5	75	02/05→					
1.5 4x4	74	02/05→					
1.6	92	05/06→					
1.3	68	02/05→	←	→ 09/10		24.0101-3802.2 260100	TRW
 Bremsschlauch							
1.2	66	04/08→12/10	←	für Linkslenker; Fahrzeugproduktionsland Ungarn	2	24.5273-0490.3 330940	L= 490
1.3	67	02/05→06/15					
1.3 4x4	66 - 68	02/05→	→	Fahrzeugproduktionsland Ungarn; ☐		24.5279-0300.3 331135	L= 300
1.3 DDiS	51 - 55	08/05→	→	Fahrzeugproduktionsland Ungarn; ☐		24.5279-0305.3 330946	L= 305
1.5	75	02/05→					
1.5 4x4	74	02/05→					
1.3	68	02/05→	←	→ 09/10; für Linkslenker; Fahrzeugproduktionsland Ungarn	2	24.5273-0490.3 330940	L= 490
			→	→ 09/10; Fahrzeugproduktionsland Ungarn; ☐		24.5279-0300.3 331135	L= 300
			→	→ 09/10; Fahrzeugproduktionsland Ungarn; ☐		24.5279-0305.3 330946	L= 305
1.3 LPG	68	09/08→12/10	←	Fahrzeugproduktionsland Ungarn	2	24.5273-0490.3 330940	L= 490
			→	Fahrzeugproduktionsland Japan; ☐		24.5279-0300.3 331135	L= 300
			→	Fahrzeugproduktionsland Ungarn; ☐		24.5279-0305.3 330946	L= 305
1.6	92	05/06→	→	Fahrzeugproduktionsland Ungarn; ☐		24.5279-0300.3 331135	L= 300
			→	Fahrzeugproduktionsland Ungarn; ☐		24.5279-0305.3 330946	L= 305
SUZUKI - SWIFT IV (FZ, NZ) 10/10→							
 Bremssattel							
1.2	63 - 69	10/10→	←	☐		24.3541-1863.5 241357	- Halter
1.2 4WD	67	08/12→	←	☐		24.3541-1864.5 241358	- Halter
1.2 4x4	66 - 69	10/10→					
1.3 DDiS	55	10/10→					
1.4	70	02/11→					
1.6	100	01/12→	←	für Fahrzeuge mit Sportpaket; ☐		24.3541-1863.5 241357	- Halter
			←	für Fahrzeuge mit Sportpaket; ☐		24.3541-1864.5 241358	- Halter
 Bremsschlauch							
1.2	63 - 69	10/10→	→	außen	2	24.5296-0180.3 331575	L= 180
1.2 4WD	67	08/12→					
1.2 4x4	66 - 69	10/10→					
1.3 DDiS	55	10/10→					
1.4	70	02/11→					
1.6	100	01/12→					
SUZUKI - SWIFT V (AZ) 01/17→							
 Bremsschlauch							
1.0	82	04/17→	→	für Fahrzeuge mit Scheibenbremse an der Hinterachse; innen	2	24.5201-0195.3 331611	L= 195
1.0 SHVS	82	04/17→					
1.2	66	04/17→	→	für Fahrzeuge mit Trommelbremse an der Hinterachse	2	24.5201-0195.3 331611	L= 195
1.2 AllGrip	66	04/17→					
1.2 SHVS	66	04/17→					
1.2 SHVS AllGrip	66	04/17→					
1.2	67	01/17→	→	04/17→; für Fahrzeuge mit Scheibenbremse an der Hinterachse; innen	2	24.5201-0195.3 331611	L= 195
			→	04/17→; für Fahrzeuge mit Trommelbremse an der Hinterachse	2	24.5201-0195.3 331611	L= 195
1.2 Hybrid)	61	06/20→	→	für Fahrzeuge mit Trommelbremse an der Hinterachse	2	24.5201-0195.3 331611	L= 195
1.2 Hybrid) AllGrip	61	06/20→					
→							



















































	kW			 	! #		
SUZUKI - SWIFT V (AZ) 01/17→							
 Bremsschlauch							
1.2 Hybrid) 1.2 Hybrid) AllGrip	61 61	06/20→ 06/20→	➔	für Fahrzeuge mit Scheibenbremse an der Hinterachse; innen	2	24.5201-0195.3 331611	L= 195
1.4 Sport 1.4 Sport SHVS	103 95	09/17→ 03/20→	➔	innen	2	24.5201-0195.3 331611	L= 195
SUZUKI - SX4 (EY, GY) 06/06→							
 Bremssattel							
1.5 1.6 LPG 1.6 VVT 1.6 VVT 4x4	73 79 79 79	06/06→07/10 06/06→12/12 06/06→ 06/06→	←	Fahrzeugproduktionsland Ungarn; ☐		24.3571-1767.5 241199	TRW - Halter
			←	Fahrzeugproduktionsland Ungarn; ☐		24.3571-1768.5 241200	TRW - Halter
1.9 DDiS 1.9 DDiS 4x4	88 88	06/06→ 06/06→	←	☐		24.3571-1767.5 241199	TRW - Halter
			←	☐		24.3571-1768.5 241200	TRW - Halter
 Bremsschlauch							
1.5 1.5 VVTi 1.6 LPG 1.6 VVT 1.6 VVT 4x4	73 81 79 79 - 88 79 - 88	06/06→07/10 07/07→12/15 06/06→12/12 06/06→ 06/06→		Fahrzeugproduktionsland Ungarn; am Bremssattel	2	24.5296-0180.3 331575	L= 180
			←	Fahrzeugproduktionsland Ungarn	2	24.5273-0375.3 331147	L= 395
			➔	Fahrzeugproduktionsland Japan; innen	2	24.5279-0300.3 331135	L= 300
			➔	Fahrzeugproduktionsland Japan	2	24.5296-0180.3 331575	L= 180
1.5 VVT 1.5 VVT 4x4 1.6 DDiS 1.6 VVT 4x4 1.9 DDiS 1.9 DDiS 4x4 2.0 16V 4x4 2.0 DDiS 2.0 DDiS 4x4	82 82 66 82 88 88 112 99 99	07/10→ 07/10→ 04/07→ 07/09→ 06/06→ 06/06→ 01/10→ 07/09→ 07/09→		am Bremssattel	2	24.5296-0180.3 331575	L= 180
			←		2	24.5273-0375.3 331147	L= 395
			➔	innen	2	24.5279-0300.3 331135	L= 300
			➔		2	24.5296-0180.3 331575	L= 180
1.6 VVT 1.6 VVT 4x4	81 - 82 81	11/10→12/15 01/12→12/15	←	Fahrzeugproduktionsland Ungarn	2	24.5273-0375.3 331147	L= 395
			➔	Fahrzeugproduktionsland Japan	2	24.5279-0300.3 331135	L= 300
			➔	für Fahrzeuge mit Scheibenbremse an der Hinterachse; innen	2	24.5296-0180.3 331575	L= 180
2.0 4x4	107	06/06→	➔	für Fahrzeuge mit Trommelbremse an der Hinterachse	2	24.5279-0300.3 331135	L= 300
			➔	für Fahrzeuge mit Scheibenbremse an der Hinterachse; innen	2	24.5279-0300.3 331135	L= 300
			➔	für Fahrzeuge mit Scheibenbremse an der Hinterachse; außen	2	24.5296-0180.3 331575	L= 180
SUZUKI - SX4 Stufenheck (GY, RW) 10/07→							
 Bremssattel							
1.6 1.6 AWD	79 79	10/07→ 10/07→12/11	←	Fahrzeugproduktionsland Ungarn; ☐		24.3571-1767.5 241199	TRW - Halter
			←	Fahrzeugproduktionsland Ungarn; ☐		24.3571-1768.5 241200	TRW - Halter
 Bremsschlauch							
1.6 1.6 AWD	79 - 88 79	10/07→ 10/07→12/11		Fahrzeugproduktionsland Ungarn; am Bremssattel	2	24.5296-0180.3 331575	L= 180
			←	Fahrzeugproduktionsland Ungarn	2	24.5273-0375.3 331147	L= 395
			➔	Fahrzeugproduktionsland Japan; innen	2	24.5279-0300.3 331135	L= 300
			➔	Fahrzeugproduktionsland Japan	2	24.5296-0180.3 331575	L= 180
SUZUKI - WAGON R Schrägheck 03/02→12/12							
 Bremssattel							
1.0 1.2	39 - 44 59	07/03→08/05 06/04→08/05	←	→ TSMMAA93S00210000; ☐		24.3481-1757.5 240325	TRW - Halter
			←	→ TSMMAA93S00210000; ☐		24.3481-1758.5 240326	BOS - Halter
			←	TSMMAA93S00210001→; ☐		24.3481-1777.5 240451	- Halter
			←	TSMMAA93S00210001→; ☐		24.3481-1778.5 240452	- Halter
1.3 →	65	09/03→12/10	←	→ TSMMAA53S00210000; ☐		24.3481-1757.5 240325	TRW - Halter
			←	→ TSMMAA53S00210000; ☐		24.3481-1758.5 240326	BOS - Halter
			←	TSMMAA53S00210001→; ☐		24.3481-1777.5 240451	- Halter
			←	TSMMAA53S00210001→; ☐		24.3481-1778.5 240452	- Halter

























	kw			 	! #		
SUZUKI - WAGON R Schrägheck 03/02→12/12							
 Bremsschlauch							
1.0	39 - 44	07/03→08/05	←		2	24.5291-0430.3 331084	L= 430
1.2	59	06/04→08/05	→		2	24.5284-0283.3 331080	L= 283
1.3	65	09/03→12/10					
SUZUKI - WAGON R+ Schrägheck (MM) 05/00→							
 Bremssattel							
1.0	39	07/01→12/06	←	☐		24.3481-1757.5 240325	TRW - Halter
1.3	56	05/00→12/04	←	☐		24.3481-1758.5 240326	BOS - Halter
1.0 XT Plus	74	08/00→07/01	←	☐		24.3481-1777.5 240451	- Halter
1.2	59	01/05→12/08	←	☐		24.3481-1778.5 240452	- Halter
1.3	69	09/03→08/06	←	→ TSMMPMA53S00210000; ☐		24.3481-1777.5 240451	- Halter
			←	→ TSMMPMA53S00210000; ☐		24.3481-1778.5 240452	- Halter
1.3 4WD	56	10/01→	←	→ 12/04; ☐		24.3481-1757.5 240325	TRW - Halter
			←	→ 12/04; ☐		24.3481-1758.5 240326	BOS - Halter
1.3 4WD	69	09/03→	←	→ TSMMPMB53S00210000; ☐		24.3481-1757.5 240325	TRW - Halter
			←	→ TSMMPMB53S00210000; ☐		24.3481-1758.5 240326	BOS - Halter
			←	→ 04/08; TSMMPMB53S00210001→; ☐		24.3481-1777.5 240451	- Halter
			←	→ 04/08; TSMMPMB53S00210001→; ☐		24.3481-1778.5 240452	- Halter
1.3 DDiS	51	09/03→	←	→ 04/08; ☐		24.3481-1777.5 240451	- Halter
			←	→ 04/08; ☐		24.3481-1778.5 240452	- Halter
 Bremsschlauch							
1.0	39	07/01→12/06	←		2	24.5291-0430.3 331084	L= 430
1.0 XT Plus	74	08/00→07/01	→		2	24.5284-0283.3 331080	L= 283
1.2	59	01/05→12/08	→				
1.3	56 - 69	05/00→08/06					
1.3 4WD	56	10/01→	←	→ 12/04	2	24.5291-0430.3 331084	L= 430
			→	→ 12/04	2	24.5284-0283.3 331080	L= 283
1.3 4WD	69	09/03→	←	→ 04/08	2	24.5291-0430.3 331084	L= 430
1.3 DDiS	51	09/03→	→	→ 04/08	2	24.5284-0283.3 331080	L= 283
TOYOTA - 4 RUNNER V (_N28_) 03/09→							
 Bremsschlauch							
4.0	202	01/10→	←		2	24.5201-0258.3 331544	L= 262
4.0 4WD	202	01/10→	→	innen	2	24.5203-0290.3 331545	L= 295
			→	☐ / außen		24.5296-0253.3 331547	L= 244
			→	☐ / außen		24.5296-0256.3 331548	L= 241
TOYOTA - ALLION I (_T24_) 06/01→06/07							
 Bremsschlauch							
1.5	80	06/01→04/05	→		2	24.5201-0240.3 331613	L= 240
1.8	92	06/01→09/04					
2.0	92 - 114	06/01→04/05					
TOYOTA - ALPHARD I (_H1_) 04/03→04/08							
 Bremssattel							
2.4	117	09/03→04/08	→	☐		24.3431-1707.5 241155	TRW - Halter
2.4 4WD	117	09/03→04/08	→			24.3431-1708.5 241156	TRW - Halter
2.4 Hybrid 4WD	117	09/03→04/08	→	☐		24.3431-1707.5 241155	TRW - Halter
3.0	162	04/03→04/08	→			24.3431-1708.5 241156	TRW - Halter
3.0 4WD	162	04/03→04/08	→	☐		24.3431-1708.5 241156	TRW - Halter
TOYOTA - AURIS (_E15_) 10/06→09/12							
 Bremssattel							
1.33 Dual-VVTi	73 - 74	05/09→09/12	→	Fahrzeugproduktionsland Türkei / Groß Britannien; ☐		24.3367-1715.5 241291	BOS - Halter
1.4 D-4D	66	03/07→09/12	→	Fahrzeugproduktionsland Türkei / Groß Britannien; ☐		24.3367-1716.5 241292	BOS - Halter
1.6	91 - 97	03/07→09/12	→	Fahrzeugproduktionsland Japan; ☐		24.3387-1743.5 241299	- Halter
→							











	kw			 	! #		
TOYOTA - AURIS (E15) 10/06→09/12							
 Bremssattel							
1.8	100 - 108	10/06→09/12	➡	Fahrzeugproduktionsland Japan; 		24.3387-1744.5 241300	- Halter
1.4	71	03/07→09/12	➡	Fahrzeugproduktionsland Groß Britannien / Türkei; 		24.3367-1715.5 241291	BOS - Halter
			➡	Fahrzeugproduktionsland Türkei / Groß Britannien; 		24.3367-1716.5 241292	BOS - Halter
			➡	Fahrzeugproduktionsland Japan; 		24.3387-1743.5 241299	- Halter
			➡	Fahrzeugproduktionsland Japan; 		24.3387-1744.5 241300	- Halter
1.5	81	10/06→08/12	➡	09/09→; Fahrzeugproduktionsland Türkei / Groß Britannien; 		24.3367-1715.5 241291	BOS - Halter
			➡	09/09→; Fahrzeugproduktionsland Türkei / Groß Britannien; 		24.3367-1716.5 241292	BOS - Halter
			➡	09/09→; Fahrzeugproduktionsland Japan; 		24.3387-1743.5 241299	- Halter
			➡	09/09→; Fahrzeugproduktionsland Japan; 		24.3387-1744.5 241300	- Halter
1.5 4WD	77	10/06→09/12	➡	Fahrzeugproduktionsland Türkei / Groß Britannien; 		24.3367-1715.5 241291	BOS - Halter
			➡	Fahrzeugproduktionsland Türkei / Groß Britannien; 		24.3367-1716.5 241292	BOS - Halter
			➡	09/09→; Fahrzeugproduktionsland Japan; 		24.3387-1743.5 241299	- Halter
			➡	09/09→; Fahrzeugproduktionsland Japan; 		24.3387-1744.5 241300	- Halter
1.8 4WD	100	10/06→10/09	➡	Fahrzeugproduktionsland Türkei / Groß Britannien; 		24.3367-1715.5 241291	BOS - Halter
			➡	Fahrzeugproduktionsland Türkei / Groß Britannien; 		24.3367-1716.5 241292	BOS - Halter
			➡	02/09→; Fahrzeugproduktionsland Japan; 		24.3387-1743.5 241299	- Halter
			➡	02/09→; Fahrzeugproduktionsland Japan; 		24.3387-1744.5 241300	- Halter
1.8 Hybrid	100	09/10→09/12	➡			24.3387-1743.5 241299	- Halter
			➡			24.3387-1744.5 241300	- Halter
2.0 D-4D	93	10/06→09/12	←			24.3571-1789.5 240989	- Halter
			←	Fahrzeugproduktionsland Groß Britannien; 		24.3571-1790.5 241031	- Halter
			➡	03/07→; Fahrzeugproduktionsland Türkei / Groß Britannien; 		24.3367-1715.5 241291	BOS - Halter
2.2 D	130	11/06→09/12	←	03/07→; Fahrzeugproduktionsland Groß Britannien; 		24.3571-1789.5 240989	- Halter
			←	03/07→; Fahrzeugproduktionsland Groß Britannien; 		24.3571-1790.5 241031	- Halter
			➡			24.3364-1715.5 241329	- Halter ALU
			➡			24.3364-1716.5 241330	- Halter ALU
 Bremsschlauch							
1.33 Dual-VVTi	73 - 74	05/09→09/12	←	Fahrzeugproduktionsland Groß Britannien; 		24.5281-0658.3 331636	L= 670
1.4	71	03/07→09/12	➡	Fahrzeugproduktionsland Türkei; 154→;  / innen		24.5202-0160.3 331624	L= 160
1.4 D-4D	66	03/07→09/12	➡	Fahrzeugproduktionsland Türkei; 154→;  / innen		24.5261-0130.3 331387	L= 130
1.6	91 - 97	03/07→09/12	➡	Fahrzeugproduktionsland Türkei; 154→;  / innen		24.5261-0130.3 331387	L= 130
1.8	100 - 108	10/06→09/12	➡	Fahrzeugproduktionsland Türkei; 154→;  / innen		24.5262-0180.3 331180	L= 180
			➡	Fahrzeugproduktionsland Türkei; 154→; außen / am Bremssattel	2	24.5262-0180.3 331180	L= 180
1.5	81	10/06→08/12	←	09/09→; Fahrzeugproduktionsland Groß Britannien; 		24.5281-0658.3 331636	L= 670
			➡	09/09→; Fahrzeugproduktionsland Türkei; 154→;  / innen		24.5202-0160.3 331624	L= 160
			➡	Fahrzeugproduktionsland Türkei; 154→;  / innen		24.5261-0130.3 331387	L= 130
			➡	Fahrzeugproduktionsland Türkei; 154→; außen / am Bremssattel	2	24.5262-0180.3 331180	L= 180
1.5 4WD	77	10/06→09/12	←	09/09→; Fahrzeugproduktionsland Groß Britannien; 		24.5281-0658.3 331636	L= 670
			➡	09/09→; Fahrzeugproduktionsland Groß Britannien / Türkei; 154→;  / innen		24.5202-0160.3 331624	L= 160
→							

	kw			 	! #			
TOYOTA - AURIS (E15) 10/06→09/12								
 Bremsschlauch								
1.5 4WD	77	10/06→09/12	➔	Fahrzeugproduktionsland Großbritannien / Türkei; 154→;  / innen	2	24.5261-0130.3	331387	L= 130
			➔	Fahrzeugproduktionsland Türkei; 154→; außen / am Bremssattel		24.5262-0180.3	331180	L= 180
1.8 4WD	100	10/06→10/09	➔	02/09→; Fahrzeugproduktionsland Großbritannien; 	2	24.5281-0658.3	331636	L= 670
			➔	02/09→; Fahrzeugproduktionsland Türkei; 154→;  / innen		24.5202-0160.3	331624	L= 160
			➔	Fahrzeugproduktionsland Türkei; 154→;  / innen		24.5261-0130.3	331387	L= 130
			➔	Fahrzeugproduktionsland Türkei; 154→; außen / am Bremssattel		24.5262-0180.3	331180	L= 180
2.0 D-4D	93	10/06→09/12	➔	03/07→; Fahrzeugproduktionsland Großbritannien; 	2	24.5281-0658.3	331636	L= 670
			➔	03/07→; Fahrzeugproduktionsland Türkei; 154→;  / innen		24.5202-0160.3	331624	L= 160
			➔	Fahrzeugproduktionsland Türkei; 154→;  / innen		24.5261-0130.3	331387	L= 130
			➔	Fahrzeugproduktionsland Türkei; 154→; außen / am Bremssattel		24.5262-0180.3	331180	L= 180
2.2 D	130	11/06→09/12	➔	03/07→; 	2	24.5281-0658.3	331636	L= 670
			➔			24.5265-0347.3	331405	L= 345
			➔			24.5275-0341.3	331382	L= 345
TOYOTA - AURIS (E18) 10/12→12/18								
 Bremssattel								
1.2	85	03/15→12/18	➔		2	24.3601-1770.5	241618	BOS - Halter
1.6 D4-D	82	04/15→12/18	➔			24.3601-1770.5	241618	BOS - Halter
1.3	73	10/12→12/18	➔		2	24.3367-1715.5	241291	BOS - Halter
1.4 D-4D	66	10/12→12/18	➔			24.3367-1716.5	241292	BOS - Halter
1.6	97	10/12→12/18	➔		2	24.3601-1770.5	241618	BOS - Halter
			➔	für Typenbaumuster: ZRE185; 		24.3364-1715.5	241329	- Halter ALU
			➔	für Typenbaumuster: ZRE185; 		24.3364-1716.5	241330	- Halter ALU
			➔	für Typenbaumuster: ZRE181; 		24.3367-1715.5	241291	BOS - Halter
			➔	für Typenbaumuster: ZRE181; 		24.3367-1716.5	241292	BOS - Halter
1.8	103	10/12→12/18	➔		2	24.3364-1715.5	241329	- Halter ALU
			➔			24.3364-1716.5	241330	- Halter ALU
1.8 Hybrid	100	10/12→12/18	➔	D/N; 	2	24.3601-1770.5	241618	BOS - Halter
			➔			24.3364-1715.5	241329	- Halter ALU
			➔			24.3364-1716.5	241330	- Halter ALU
2.0 D-4D	91	10/12→04/15	➔		2	24.3571-1789.5	240989	- Halter
			➔			24.3571-1790.5	241031	- Halter
			➔			24.3364-1715.5	241329	- Halter ALU
			➔			24.3364-1716.5	241330	- Halter ALU
 Bremsschlauch								
1.2	85	03/15→12/18	➔		2	24.5281-0655.3	331608	L= 655
1.6 D4-D	82	04/15→12/18	➔			24.5281-0656.3	331609	L= 655
1.8	103	10/12→12/18	➔		2	24.5265-0348.3	331594	L= 345
1.8 Hybrid	100	10/12→12/18	➔			24.5281-0345.3	331607	L= 345
2.0 D-4D	91	10/12→04/15	➔		2	24.5281-0345.3	331607	L= 345
1.3	73	10/12→12/18	➔			24.5281-0655.3	331608	L= 655
1.4 D-4D	66	10/12→12/18	➔		2	24.5281-0656.3	331609	L= 655
			➔			24.5281-0655.3	331608	L= 655
1.6	97	10/12→12/18	➔		2	24.5281-0655.3	331608	L= 655
			➔			24.5281-0656.3	331609	L= 655
			➔	für Typenbaumuster: ZRE185; 		24.5265-0348.3	331594	L= 345
			➔	für Typenbaumuster: ZRE185; 		24.5281-0345.3	331607	L= 345













	kw					! #		
TOYOTA - AURIS Kasten/Schrägheck (_E15_) 03/07→09/12								
 Bremssattel								
1.4 D-4D	66	03/07→09/12	➔	Fahrzeugproduktionsland Türkei / Groß Britannien; 	24.3367-1715.5	241291	BOS - Halter	
			➔	Fahrzeugproduktionsland Türkei / Groß Britannien; 	24.3367-1716.5	241292	BOS - Halter	
			➔	Fahrzeugproduktionsland Japan; 	24.3387-1743.5	241299	- Halter	
			➔	Fahrzeugproduktionsland Japan; 	24.3387-1744.5	241300	- Halter	
 Bremsschlauch								
1.4 D-4D	66	03/07→09/12	←	Fahrzeugproduktionsland Großbritannien; 	24.5281-0658.3	331636	L= 670	
			➔	Fahrzeugproduktionsland Türkei; 154→;  / innen	24.5202-0160.3	331624	L= 160	
			➔	Fahrzeugproduktionsland Türkei; 154→;  / innen	24.5261-0130.3	331387	L= 130	
			➔	Fahrzeugproduktionsland Türkei; 154→; außen / am Bremssattel	2	24.5262-0180.3	331180	L= 180
TOYOTA - AURIS Kombi (_E18_) 07/13→12/18								
 Bremssattel								
1.2	85	03/15→12/18	←		24.3601-1770.5	241618	BOS - Halter	
1.6 D4-D	82	04/15→12/18	←		24.3601-1770.5	241618	BOS - Halter	
1.3	73	07/13→12/18	←		24.3367-1715.5	241291	BOS - Halter	
			➔		24.3367-1716.5	241292	BOS - Halter	
1.4 D-4D	66	07/13→12/18	➔		24.3601-1770.5	241618	BOS - Halter	
			➔		24.3364-1715.5	241329	- Halter ALU	
1.6	97	07/13→12/18	←		24.3364-1716.5	241330	- Halter ALU	
			➔		24.3601-1770.5	241618	BOS - Halter	
1.8 Hybrid	100	07/13→12/18	←	D/N; 	24.3601-1770.5	241618	BOS - Halter	
			➔		24.3364-1715.5	241329	- Halter ALU	
			➔		24.3364-1716.5	241330	- Halter ALU	
2.0 D-4D	91	07/13→04/15	←		24.3571-1789.5	240989	- Halter	
			←		24.3571-1790.5	241031	- Halter	
			➔		24.3364-1715.5	241329	- Halter ALU	
			➔		24.3364-1716.5	241330	- Halter ALU	
 Bremsschlauch								
1.2	85	03/15→12/18	←		24.5281-0655.3	331608	L= 655	
1.6	97	07/13→12/18	←		24.5281-0656.3	331609	L= 655	
1.6 D4-D	82	04/15→12/18	←		24.5265-0348.3	331594	L= 345	
1.8 Hybrid	100	07/13→12/18	➔		24.5281-0345.3	331607	L= 345	
2.0 D-4D	91	07/13→04/15	➔		24.5281-0655.3	331608	L= 655	
1.3	73	07/13→12/18	←		24.5281-0655.3	331608	L= 655	
1.4 D-4D	66	07/13→12/18	←		24.5281-0656.3	331609	L= 655	
TOYOTA - AURIS VAN Kasten/Schrägheck (_E18_) 03/13→12/18								
 Bremssattel								
1.4 D-4D	66	03/13→12/18	←		24.3601-1770.5	241618	BOS - Halter	
			➔		24.3367-1715.5	241291	BOS - Halter	
			➔		24.3367-1716.5	241292	BOS - Halter	
 Bremsschlauch								
1.4 D-4D	66	03/13→12/18	←		24.5281-0655.3	331608	L= 655	
			←		24.5281-0656.3	331609	L= 655	
TOYOTA - AVENSIS (_T22_) 09/97→02/03								
 Bremssattel								
1.6 i	74	09/97→10/00	←	→ 09/00; für Fahrzeuge mit Trommelbremse an der Hinterachse; 	24.3571-9801.5	240497	ATE - Halter	
2.0 i	94	09/97→10/00	←	→ 09/00; für Fahrzeuge mit Trommelbremse an der Hinterachse; 	24.3571-9802.5	240498	ATE - Halter	
1.6 i	81	10/97→06/00	←	für Fahrzeuge mit Trommelbremse an der Hinterachse; 	24.3571-9801.5	240497	ATE - Halter	
2.0 D-4D	81	10/99→02/03						

















	kw					! #		
TOYOTA - AVENSIS (T22) 09/97→02/03								
 Bremssattel								
2.0 TD	66	09/97→02/03	←	für Fahrzeuge mit Trommelbremse an der Hinterachse; 			24.3571-9802.5 240498	ATE - Halter
1.8 i	81	09/97→10/00	←	→ 09/00; 			24.3571-9801.5 240497	ATE - Halter
			←	→ 09/00; 			24.3571-9802.5 240498	ATE - Halter
Führungshülzensatz, Bremssattel								
1.6 i	74	09/97→10/00	←	→ 09/00; für Fahrzeuge mit Trommelbremse an der Hinterachse			11.0101-5407.2 260011	ATE
1.8 i	81	09/97→10/00						
2.0 i	94	09/97→10/00						
1.6 i	81	10/97→06/00	←	für Fahrzeuge mit Trommelbremse an der Hinterachse			11.0101-5407.2 260011	ATE
1.6 VVT-i	81	10/00→02/03	←	07/01→; für Fahrzeuge mit Scheibenbremse an der Hinterachse			11.0101-5407.2 260011	ATE
1.8 VVT-i	95	10/00→02/03						
2.0 VVT-i	110	10/00→02/03						
2.0 D-4D	81	10/99→02/03	←	07/01→; für Fahrzeuge mit Scheibenbremse an der Hinterachse			11.0101-5407.2 260011	ATE
2.0 TD	66	09/97→02/03	←	für Fahrzeuge mit Trommelbremse an der Hinterachse			11.0101-5407.2 260011	ATE
Führungsbolzen, Bremssattel								
1.6 i	74	09/97→10/00		→ 09/00; für Fahrzeuge mit Trommelbremse an der Hinterachse	2		11.8171-0008.1 990049	ATE
1.8 i	81	09/97→10/00						
2.0 i	94	09/97→10/00						
1.6 i	81	10/97→06/00		für Fahrzeuge mit Trommelbremse an der Hinterachse	2		11.8171-0008.1 990049	ATE
1.6 VVT-i	81	10/00→02/03		07/01→; für Fahrzeuge mit Scheibenbremse an der Hinterachse	2		11.8171-0008.1 990049	ATE
1.8 VVT-i	95	10/00→02/03						
2.0 VVT-i	110	10/00→02/03						
2.0 D-4D	81	10/99→02/03		07/01→; für Fahrzeuge mit Scheibenbremse an der Hinterachse	2		11.8171-0008.1 990049	ATE
2.0 TD	66	09/97→02/03		für Fahrzeuge mit Trommelbremse an der Hinterachse	2		11.8171-0008.1 990049	ATE
TOYOTA - AVENSIS (T25) 03/03→11/08								
 Bremssattel								
1.6 VVT-i	81	04/03→11/08	←				24.3571-1759.5 240459	- Halter
1.8 VVT-i	95	03/03→10/08						
2.0 D-4D	85 - 93	04/03→11/08	←				24.3571-1760.5 240460	- Halter
2.0 VVT-i	108	03/03→11/08						
2.0 VVTi	114	03/03→10/08						
2.2 D-4D	110	10/05→11/08						
2.2 D-CAT	130	07/05→11/08						
2.4 VVT-i	120 - 125	09/03→11/08						
 Bremsschlauch								
1.6 VVT-i	81	04/03→11/08	←				24.5262-0575.3 330922	L= 575
1.8 VVT-i	95	03/03→10/08						
2.0 D-4D	85 - 93	04/03→11/08	←				24.5262-0576.3 330923	L= 575
2.0 VVT-i	108	03/03→11/08	→		2		24.5276-0240.3 330943	L= 240
2.0 VVTi	114	03/03→10/08						
2.2 D-4D	110	10/05→11/08						
2.2 D-CAT	130	07/05→11/08						
2.4 VVT-i	120 - 125	09/03→11/08						
TOYOTA - AVENSIS Kombi (T22) 09/97→02/03								
 Bremssattel								
1.6 i	74 - 81	09/97→10/00	←	→ 09/00; für Fahrzeuge mit Trommelbremse an der Hinterachse; 			24.3571-9801.5 240497	ATE - Halter
1.8 i	81	09/97→10/00						
2.0 i	94	09/97→10/00	←	→ 09/00; für Fahrzeuge mit Trommelbremse an der Hinterachse; 			24.3571-9802.5 240498	ATE - Halter
2.0 D-4D	81	10/99→02/03	←	für Fahrzeuge mit Trommelbremse an der Hinterachse; 			24.3571-9801.5 240497	ATE - Halter
2.0 TD	66	09/97→02/03	←	für Fahrzeuge mit Trommelbremse an der Hinterachse; 			24.3571-9802.5 240498	ATE - Halter
Führungshülzensatz, Bremssattel								
1.6 i	74 - 81	09/97→10/00	←	→ 09/00; für Fahrzeuge mit Trommelbremse an der Hinterachse			11.0101-5407.2 260011	ATE
1.8 i	81	09/97→10/00						
2.0 i	94	09/97→10/00						
→								















	kw					! #		
TOYOTA - AVENSIS Kombi (T22_) 09/97→02/03								
Führungshülzensatz, Bremsattel								
1.6 VVT-i 1.8 VVT-i 2.0 VVT-i	81 95 110	07/00→02/03 10/00→02/03 10/00→02/03	←	07/01→; für Fahrzeuge mit Scheibenbremse an der Hinterachse			11.0101-5407.2 260011	ATE
2.0 D	85	09/02→02/03	←	für Fahrzeuge mit Scheibenbremse an der Hinterachse			11.0101-5407.2 260011	ATE
2.0 D-4D 2.0 TD	81 66	10/99→02/03 09/97→02/03	←	07/01→; für Fahrzeuge mit Scheibenbremse an der Hinterachse			11.0101-5407.2 260011	ATE
			←	für Fahrzeuge mit Trommelbremse an der Hinterachse			11.0101-5407.2 260011	ATE
Führungsbolzen, Bremsattel								
1.6 i 1.8 i 2.0 i	74 - 81 81 94	09/97→10/00 09/97→10/00 09/97→10/00		→ 09/00; für Fahrzeuge mit Trommelbremse an der Hinterachse	2		11.8171-0008.1 990049	ATE
1.6 VVT-i 1.8 VVT-i 2.0 VVT-i	81 95 110	07/00→02/03 10/00→02/03 10/00→02/03		07/01→; für Fahrzeuge mit Scheibenbremse an der Hinterachse	2		11.8171-0008.1 990049	ATE
2.0 D	85	09/02→02/03		für Fahrzeuge mit Scheibenbremse an der Hinterachse	2		11.8171-0008.1 990049	ATE
2.0 D-4D 2.0 TD	81 66	10/99→02/03 09/97→02/03		07/01→; für Fahrzeuge mit Scheibenbremse an der Hinterachse	2		11.8171-0008.1 990049	ATE
				für Fahrzeuge mit Trommelbremse an der Hinterachse	2		11.8171-0008.1 990049	ATE
TOYOTA - AVENSIS Kombi (T25_) 04/03→11/08								
 Bremsattel								
1.6 VVT-i 1.8 VVT-i 2.0 D-4D	81 95 85 -	04/03→11/08 04/03→11/08 04/03→11/08	←				24.3571-1759.5 240459	- Halter
2.0 VVT-i	108 - 114	04/03→11/08 11/08→11/08	←				24.3571-1760.5 240460	- Halter
2.2 D-4D 2.2 D-CAT 2.4 VVT-i	110 130 120 - 125	10/05→11/08 07/05→11/08 09/03→11/08						
 Bremsschlauch								
1.6 VVT-i 1.8 VVT-i 2.0 D-4D	81 95 85 -	04/03→11/08 04/03→11/08 04/03→11/08	←				24.5262-0575.3 330922	L= 575
2.0 VVT-i	108 - 114	04/03→11/08 11/08→11/08	→		2		24.5276-0240.3 330943	L= 240
2.2 D-4D 2.2 D-CAT 2.4 VVT-i	110 130 120 - 125	10/05→11/08 07/05→11/08 09/03→11/08						
TOYOTA - AVENSIS Kombi (T27_) 11/08→10/18								
 Bremsattel								
1.6 D4-D 1.6 VVT-i 1.8 VVT-i 2.0 D-4D	82 97 108 91 -	04/15→10/18 11/08→10/18 11/08→10/18 11/08→10/18	←				24.3571-1789.5 240989	- Halter
2.0 VVT-i	112	11/08→10/18	→	+ eFSB; <input type="checkbox"/>			24.3384-1789.5 241295	- Halter
2.0 D-4D	105	04/15→10/18	←	Kasten/Kombi; <input type="checkbox"/>			24.3571-1789.5 240989	- Halter
			←	Kasten/Kombi; <input type="checkbox"/>			24.3571-1790.5 241031	- Halter
			→	+ eFSB; <input type="checkbox"/>			24.3384-1789.5 241295	- Halter
			→	+ eFSB; <input type="checkbox"/>			24.3384-1790.5 241296	- Halter
2.2 D-4D	110 - 130	11/08→10/18	→	+ eFSB; <input type="checkbox"/>			24.3384-1789.5 241295	- Halter
			→	+ eFSB; <input type="checkbox"/>			24.3384-1790.5 241296	- Halter
 Bremsschlauch								
1.6 D4-D 2.0 D-4D	82 105	04/15→10/18 04/15→10/18	→				24.5265-0348.3 331594	L= 345
			→				24.5281-0345.3 331607	L= 345
1.6 VVT-i 1.8 VVT-i 2.0 D-4D	97 108 91 -	11/08→10/18 11/08→10/18 11/08→10/18	→	→ 09/12; <input type="checkbox"/>			24.5265-0347.3 331405	L= 345
2.0 VVT-i	93 112	11/08→10/18 11/08→10/18	→	10/12→; <input type="checkbox"/>			24.5265-0348.3 331594	L= 345
			→	→ 09/12; <input type="checkbox"/>			24.5275-0341.3 331382	L= 345











	kw					! #		
TOYOTA - AVENSIS Kombi (_T27_) 11/08→10/18								
 Bremsschlauch								
2.2 D-4D	110 - 130	11/08→10/18	➔	10/12→; ☐			24.5281-0345.3 331607	L= 345
TOYOTA - AVENSIS Liftback (_T22_) 09/97→02/03								
 Bremssattel								
1.6 i	74 - 81	09/97→10/00	←	→ 09/00; für Fahrzeuge mit Trommelbremse an der Hinterachse; ☐			24.3571-9801.5 240497	ATE - Halter
2.0 i	94	09/97→10/00	←	→ 09/00; für Fahrzeuge mit Trommelbremse an der Hinterachse; ☐			24.3571-9802.5 240498	ATE - Halter
1.8 i	81	09/97→10/00	←	→ 09/00; ☐			24.3571-9801.5 240497	ATE - Halter
			←	→ 09/00; ☐			24.3571-9802.5 240498	ATE - Halter
2.0 D-4D	81	10/99→02/03	←	für Fahrzeuge mit Trommelbremse an der Hinterachse; ☐			24.3571-9801.5 240497	ATE - Halter
2.0 TD	66	09/97→02/03	←	für Fahrzeuge mit Trommelbremse an der Hinterachse; ☐			24.3571-9802.5 240498	ATE - Halter
Führungshülzensatz, Bremssattel								
1.6 i	74 - 81	09/97→10/00	←	→ 09/00; für Fahrzeuge mit Trommelbremse an der Hinterachse			11.0101-5407.2 260011	ATE
1.8 i	81	09/97→10/00	←					
2.0 i	94	09/97→10/00	←					
1.6 VVT-i	81	10/00→02/03	←	07/01→; für Fahrzeuge mit Scheibenbremse an der Hinterachse			11.0101-5407.2 260011	ATE
1.8 VVT-i	95	10/00→02/03	←					
2.0 VVT-i	110	10/00→02/03	←					
2.0 D	85	09/02→02/03	←	für Fahrzeuge mit Scheibenbremse an der Hinterachse			11.0101-5407.2 260011	ATE
2.0 D-4D	81	10/99→02/03	←	07/01→; für Fahrzeuge mit Scheibenbremse an der Hinterachse			11.0101-5407.2 260011	ATE
2.0 TD	66	09/97→02/03	←	für Fahrzeuge mit Trommelbremse an der Hinterachse			11.0101-5407.2 260011	ATE
Führungsbolzen, Bremssattel								
1.6 i	74 - 81	09/97→10/00		→ 09/00; für Fahrzeuge mit Trommelbremse an der Hinterachse	2		11.8171-0008.1 990049	ATE
1.8 i	81	09/97→10/00						
2.0 i	94	09/97→10/00						
1.6 VVT-i	81	10/00→02/03		07/01→; für Fahrzeuge mit Scheibenbremse an der Hinterachse	2		11.8171-0008.1 990049	ATE
1.8 VVT-i	95	10/00→02/03						
2.0 VVT-i	110	10/00→02/03						
2.0 D	85	09/02→02/03		für Fahrzeuge mit Scheibenbremse an der Hinterachse	2		11.8171-0008.1 990049	ATE
2.0 D-4D	81	10/99→02/03		07/01→; für Fahrzeuge mit Scheibenbremse an der Hinterachse	2		11.8171-0008.1 990049	ATE
2.0 TD	66	09/97→02/03		für Fahrzeuge mit Trommelbremse an der Hinterachse	2		11.8171-0008.1 990049	ATE
TOYOTA - AVENSIS Stufenheck (_T25_) 01/03→11/08								
 Bremssattel								
1.6 VVT-i	81	04/03→11/08	←	☐			24.3571-1759.5 240459	- Halter
1.8 VVT-i	95	04/03→11/08	←	☐				
2.0 D-4D	85 - 93	04/03→11/08	←	☐			24.3571-1760.5 240460	- Halter
2.0 VVT-i	108	04/03→11/08						
2.0 VVTi	114	01/03→11/08						
2.2 D-4D	110	10/05→11/08						
2.2 D-CAT	130	07/05→11/08						
2.4 VVT-i	120 - 125	09/03→11/08						
 Bremsschlauch								
1.6 VVT-i	81	04/03→11/08	←	☐			24.5262-0575.3 330922	L= 575
1.8 VVT-i	95	04/03→11/08	←	☐			24.5262-0576.3 330923	L= 575
2.0 D-4D	85 - 93	04/03→11/08	←	☐				
2.0 VVT-i	108	04/03→11/08	➔		2		24.5276-0240.3 330943	L= 240
2.0 VVTi	114	01/03→11/08						
2.2 D-4D	110	10/05→11/08						
2.2 D-CAT	130	07/05→11/08						
2.4 VVT-i	120 - 125	09/03→11/08						
TOYOTA - AVENSIS Stufenheck (_T27_) 11/08→10/18								
 Bremssattel								
1.6 D4-D	82	04/15→10/18	←	☐			24.3571-1789.5 240989	- Halter
➔								











































	kw					! #		
TOYOTA - AVENSIS Stufenheck (_T27_) 11/08→10/18								
 Bremssattel								
2.0 D-4D	91 - 105	11/11→10/18	←	☐			24.3571-1790.5 241031	- Halter
			→	+ eFSB; ☐			24.3384-1789.5 241295	- Halter
			→	+ eFSB; ☐			24.3384-1790.5 241296	- Halter
1.6 VVT-i	97	11/08→10/18	←	02/09→; ☐			24.3571-1789.5 240989	- Halter
1.8 VVT-i	108	11/08→10/18	←	02/09→; ☐			24.3571-1790.5 241031	- Halter
2.0 D-4D	93	11/08→10/18	←	02/09→; ☐			24.3571-1790.5 241031	- Halter
2.0 VVT-i	100 - 112	11/08→10/18	→	02/09→; + eFSB; ☐			24.3384-1789.5 241295	- Halter
			→	02/09→; + eFSB; ☐			24.3384-1790.5 241296	- Halter
2.2 D-4D	110 - 130	11/08→10/18	→	02/09→; + eFSB; ☐			24.3384-1789.5 241295	- Halter
			→	02/09→; + eFSB; ☐			24.3384-1790.5 241296	- Halter
 Bremsschlauch								
1.6 D4-D	82	04/15→10/18	→	☐			24.5265-0348.3 331594	L= 345
2.0 D-4D	105	04/15→10/18	→	☐			24.5281-0345.3 331607	L= 345
1.6 VVT-i	97	11/08→10/18	→	02/09→ 09/12; ☐			24.5265-0347.3 331405	L= 345
1.8 VVT-i	108	11/08→10/18	→	10/12→; ☐			24.5265-0348.3 331594	L= 345
2.0 D-4D	93	11/08→10/18	→	10/12→; ☐			24.5265-0348.3 331594	L= 345
2.0 VVT-i	112	11/08→10/18	→	02/09→ 09/12; ☐			24.5275-0341.3 331382	L= 345
2.2 D-4D	110 - 130	11/08→10/18	→	10/12→; ☐			24.5281-0345.3 331607	L= 345
2.0 D-4D	91	11/11→10/18	→	→ 09/12; ☐			24.5265-0347.3 331405	L= 345
			→	10/12→; ☐			24.5265-0348.3 331594	L= 345
			→	→ 09/12; ☐			24.5275-0341.3 331382	L= 345
			→	10/12→; ☐			24.5281-0345.3 331607	L= 345
2.0 VVT-i	100	11/08→04/11	→	02/09→; ☐			24.5265-0347.3 331405	L= 345
			→	02/09→; ☐			24.5275-0341.3 331382	L= 345
TOYOTA - AVENSIS VERSO (_M2_) 05/01→12/11								
 Bremssattel								
2.0 D	85	08/01→08/05	→	☐			24.3431-1707.5 241155	TRW - Halter
			→	☐			24.3431-1708.5 241156	TRW - Halter
 Bremsschlauch								
2.0 D	85	08/01→08/05	←	☐			24.5263-0575.3 330924	L= 575
2.0 VVT-i	110	08/01→11/09	←	☐			24.5263-0576.3 330925	L= 575
2.4 VVT-i	115 - 118	05/01→12/11	←	☐			24.5145-0176.3 330965	L= 175
2.4 VVT-i 4WD	115 - 118	05/01→12/10	→	☐			24.5235-0250.3 330917	L= 250
TOYOTA - AYGO (_B1_) 02/05→05/14								
 Bremssattel								
1.0	50	07/05→05/14	←	☐			24.3481-1791.5 240731	- Halter
1.0 GPL	50	07/05→05/14	←	☐			24.3481-1792.5 240732	- Halter
1.4 D-4D	40	07/05→08/10	←	☐			24.3481-1792.5 240732	- Halter
 Bremsschlauch								
1.0	50	07/05→05/14	←	☐			24.5262-0501.3 331025	L= 501,5
1.0 GPL	50	07/05→05/14	←	☐			24.5295-0496.3 331033	L= 496
1.4 D-4D	40	07/05→08/10	→		2		24.5261-0225.3 330909	L= 225
TOYOTA - AYGO (_B4_) 05/14→								
 Bremssattel								
1.0	51	05/14→	←	☐			24.3481-1791.5 240731	- Halter
1.0 VVTi	53	03/18→	←	☐			24.3481-1792.5 240732	- Halter
1.2	60	05/14→	←	☐			24.3481-1792.5 240732	- Halter
 Bremsschlauch								
1.0	51	05/14→	←	☐			24.5275-0500.3 331595	L= 500
1.0 VVTi	53	03/18→	←	☐			24.5275-0501.3 331596	L= 500
1.2	60	05/14→	→		2		24.5201-0225.3 331593	L= 225















	kw					! #		
TOYOTA - AYGO Kasten/Schrägheck (_B1_) 07/05→05/14								
 Bremssattel								
1.0 VVTi	50	07/05→05/14	←	<input type="checkbox"/>		24.3481-1791.5	240731	- Halter
			←	<input type="checkbox"/>		24.3481-1792.5	240732	- Halter
 Bremsschlauch								
1.0 VVTi	50	07/05→05/14	←	<input type="checkbox"/>		24.5262-0501.3	331025	L= 501,5
			←	<input type="checkbox"/>		24.5295-0496.3	331033	L= 496
			→		2	24.5261-0225.3	330909	L= 225
TOYOTA - bB I (NCP3_) 01/00→12/05								
 Bremssattel								
1.3	57	01/00→11/05	←	<input type="checkbox"/>		24.3511-1711.5	240379	- Halter
1.5	80	03/00→12/05						
1.5 4WD	77	03/00→12/05	←	<input type="checkbox"/>		24.3511-1712.5	240380	- Halter
 Bremsschlauch								
1.3	57	01/00→11/05	←	<input type="checkbox"/>		24.5277-0530.3	331002	L= 530
1.5	80	03/00→12/05	←	<input type="checkbox"/>		24.5277-0531.3	331003	L= 530
			→		2	24.5261-0291.3	330994	L= 291
TOYOTA - CELICA Coupe (_T20_) 09/93→11/99								
 Bremssattel								
1.8 i 16V	85	11/93→11/99	←	<input type="checkbox"/>		24.3571-1713.5	240201	SUM - Halter
			←	<input type="checkbox"/>		24.3571-1714.5	240202	SUM - Halter
TOYOTA - COROLLA (_E11_) 05/95→02/03								
 Bremssattel								
1.3	63	05/97→09/99	←	<input type="checkbox"/>	für Fahrzeuge ohne Schlechtwegeausführung; <input type="checkbox"/>	24.3541-1705.5	240111	SUM - Halter
1.4	63	05/97→09/99	←	<input type="checkbox"/>	für Fahrzeuge ohne Schlechtwegeausführung; <input type="checkbox"/>	24.3541-1706.5	240112	SUM - Halter
			→	<input type="checkbox"/>		24.3304-1715.5	240904	TRW - Halter
			→	<input type="checkbox"/>		24.3304-1716.5	240905	TRW - Halter
1.4 16V	71	02/00→11/01	←	<input type="checkbox"/>	für Fahrzeuge ohne Schlechtwegeausführung; <input type="checkbox"/>	24.3541-1705.5	240111	SUM - Halter
1.6 16V	81	08/99→12/01						
1.8	85 - 93	04/97→06/02	←	<input type="checkbox"/>	für Fahrzeuge ohne Schlechtwegeausführung; <input type="checkbox"/>	24.3541-1706.5	240112	SUM - Halter
1.6	81	05/95→02/00	←	<input type="checkbox"/>	05/97→ 01/00; für Fahrzeuge ohne Schlechtwegeausführung; <input type="checkbox"/>	24.3541-1705.5	240111	SUM - Halter
1.6 Aut.	79	04/97→02/00	←	<input type="checkbox"/>	05/97→ 01/00; für Fahrzeuge ohne Schlechtwegeausführung; <input type="checkbox"/>	24.3541-1706.5	240112	SUM - Halter
			→	<input type="checkbox"/>	08/98→ 09/99; <input type="checkbox"/>	24.3304-1715.5	240904	TRW - Halter
			→	<input type="checkbox"/>	08/98→ 09/99; <input type="checkbox"/>	24.3304-1716.5	240905	TRW - Halter
1.8	81	10/97→10/01	←	<input type="checkbox"/>	→ 01/00; für Fahrzeuge ohne Schlechtwegeausführung; <input type="checkbox"/>	24.3541-1705.5	240111	SUM - Halter
			←	<input type="checkbox"/>	→ 01/00; für Fahrzeuge ohne Schlechtwegeausführung; <input type="checkbox"/>	24.3541-1706.5	240112	SUM - Halter
			→	<input type="checkbox"/>	08/98→ 09/99; <input type="checkbox"/>	24.3304-1715.5	240904	TRW - Halter
			→	<input type="checkbox"/>	08/98→ 09/99; <input type="checkbox"/>	24.3304-1716.5	240905	TRW - Halter
1.9 D	51	02/00→11/01	←	<input type="checkbox"/>		24.3541-1705.5	240111	SUM - Halter
2.0 D-4D	66	09/00→11/01	←	<input type="checkbox"/>		24.3541-1706.5	240112	SUM - Halter
2.0 D	53	04/97→02/00	←	<input type="checkbox"/>	05/97→ 01/00; <input type="checkbox"/>	24.3541-1705.5	240111	SUM - Halter
			←	<input type="checkbox"/>	05/97→ 01/00; <input type="checkbox"/>	24.3541-1706.5	240112	SUM - Halter
			→	<input type="checkbox"/>	08/98→ 09/99; <input type="checkbox"/>	24.3304-1715.5	240904	TRW - Halter
			→	<input type="checkbox"/>	08/98→ 09/99; <input type="checkbox"/>	24.3304-1716.5	240905	TRW - Halter
 Bremsschlauch								
1.3	55	05/97→10/01	→		→ 02/00; für Fahrzeuge mit Trommelbremse an der Hinterachse	2	24.5260-0280.3	330883 L= 280
1.3	63	05/97→09/99	→		für Fahrzeuge mit Trommelbremse an der Hinterachse	2	24.5260-0280.3	330883 L= 280
1.4	63	05/97→09/99						
1.6	81	05/95→02/00	→		05/97→ 01/00; für Fahrzeuge mit Trommelbremse an der Hinterachse	2	24.5260-0280.3	330883 L= 280
1.6 Aut.	79	04/97→02/00						
→								

	kw			 	! #		
TOYOTA - COROLLA (E11) 05/95→02/03							
 Bremsschlauch							
1.8	81	10/97→10/01	➔	→ 01/00; für Fahrzeuge mit Trommelbremse an der Hinterachse	2	24.5260-0280.3 330883	L= 280
TOYOTA - COROLLA (E12) 01/01→04/08							
 Bremssattel							
1.4 D 1.8 VVTL-i TS	66 160 - 165	07/04→02/07 02/05→02/07	←	→ 10/06; ☐		24.3571-1755.5 240409	TRW - Halter
			←	→ 10/06; ☐		24.3571-1756.5 240410	TRW - Halter
			➔	→ 10/06; ☐		24.3341-1703.5 240443	- Halter
			➔	→ 10/06; ☐		24.3341-1704.5 240444	- Halter
1.4 VVT-i	71	11/01→02/07	←	06/04→ 10/06; ☐		24.3571-1755.5 240409	TRW - Halter
			←	02/02→ 05/04; Fahrzeugproduktionsland Großbritannien; ☐		24.3571-1755.5 240409	TRW - Halter
			←	02/02→ 05/04; Fahrzeugproduktionsland Großbritannien; ☐		24.3571-1756.5 240410	TRW - Halter
			←	06/04→ 10/06; ☐		24.3571-1756.5 240410	TRW - Halter
			➔	02/02→ 05/04; Fahrzeugproduktionsland Großbritannien; ☐		24.3341-1703.5 240443	- Halter
			➔	06/04→ 10/06; ☐		24.3341-1703.5 240443	- Halter
			➔	02/02→ 05/04; Fahrzeugproduktionsland Großbritannien; ☐		24.3341-1704.5 240444	- Halter
			➔	06/04→ 10/06; ☐		24.3341-1704.5 240444	- Halter
1.6 VVT-i	81	01/02→12/06	←	06/04→ 10/06; ☐		24.3571-1755.5 240409	TRW - Halter
			←	08/02→ 05/04; Fahrzeugproduktionsland Großbritannien; ☐		24.3571-1755.5 240409	TRW - Halter
			←	08/02→ 05/04; Fahrzeugproduktionsland Großbritannien; ☐		24.3571-1756.5 240410	TRW - Halter
			←	06/04→ 10/06; ☐		24.3571-1756.5 240410	TRW - Halter
			➔	08/02→ 05/04; Fahrzeugproduktionsland Großbritannien; ☐		24.3341-1703.5 240443	- Halter
			➔	06/04→ 10/06; ☐		24.3341-1703.5 240443	- Halter
			➔	08/02→ 05/04; Fahrzeugproduktionsland Großbritannien; ☐		24.3341-1704.5 240444	- Halter
1.8 4WD 1.8 VVTi	100 100	01/01→02/07 01/01→12/07	←	☐		24.3541-1705.5 240111	SUM - Halter
			←	☐		24.3541-1706.5 240112	SUM - Halter
			←	→ 05/04; Fahrzeugproduktionsland Großbritannien; ☐		24.3571-1755.5 240409	TRW - Halter
			←	→ 05/04; Fahrzeugproduktionsland Großbritannien; ☐		24.3571-1756.5 240410	TRW - Halter
1.8 VVTL-i TS 2.0 D-4D	141 81	11/01→02/07 01/02→12/06	←	→ 05/04; Fahrzeugproduktionsland Großbritannien; ☐		24.3571-1755.5 240409	TRW - Halter
			←	→ 05/04; Fahrzeugproduktionsland Großbritannien; ☐		24.3571-1756.5 240410	TRW - Halter
			➔	→ 05/04; Fahrzeugproduktionsland Großbritannien; ☐		24.3341-1703.5 240443	- Halter
			➔	→ 05/04; Fahrzeugproduktionsland Großbritannien; ☐		24.3341-1704.5 240444	- Halter
2.0 D-4D	66	01/02→12/06	←	08/02→ 05/04; Fahrzeugproduktionsland Großbritannien; ☐		24.3571-1755.5 240409	TRW - Halter
			←	08/02→ 05/04; Fahrzeugproduktionsland Großbritannien; ☐		24.3571-1756.5 240410	TRW - Halter
			➔	08/02→ 05/04; Fahrzeugproduktionsland Großbritannien; ☐		24.3341-1703.5 240443	- Halter
			➔	08/02→ 05/04; Fahrzeugproduktionsland Großbritannien; ☐		24.3341-1704.5 240444	- Halter
2.0 D-4D	85	05/03→02/07	←	06/04→ 10/06; ☐		24.3571-1755.5 240409	TRW - Halter
			←	→ 05/04; Fahrzeugproduktionsland Großbritannien; ☐		24.3571-1755.5 240409	TRW - Halter
			←	→ 05/04; Fahrzeugproduktionsland Großbritannien; ☐		24.3571-1756.5 240410	TRW - Halter
			←	06/04→ 10/06; ☐		24.3571-1756.5 240410	TRW - Halter
			➔	→ 05/04; Fahrzeugproduktionsland Großbritannien; ☐		24.3341-1703.5 240443	- Halter
			➔	06/04→ 10/06; ☐		24.3341-1703.5 240443	- Halter
			➔	→ 05/04; Fahrzeugproduktionsland Großbritannien; ☐		24.3341-1704.5 240444	- Halter
			➔	06/04→ 10/06; ☐		24.3341-1704.5 240444	- Halter
→							



	kw			 	! #			
TOYOTA - COROLLA (E12_) 01/01→04/08								
 Bremsschlauch								
1.4 D 1.8 VVTL-i TS	66 160 - 165	07/04→02/07 02/05→02/07	←	→ 10/06; 		24.5262-0575.3	330922	L= 575
			←	→ 10/06; 		24.5262-0576.3	330923	L= 575
			→	→ 10/06	2	24.5264-0221.3	330995	L= 221,5
1.4 VVT-i 1.6 VVT-i	71 81	11/01→02/07 01/02→12/06	←	06/04→ 10/06; 		24.5262-0575.3	330922	L= 575
			←	06/04→ 10/06; 		24.5262-0576.3	330923	L= 575
			→		2	24.5264-0221.3	330995	L= 221,5
1.8 VVTL-i TS 2.0 D-4D	141 81	11/01→02/07 01/02→12/06	←	→ 05/04; 		24.5262-0575.3	330922	L= 575
			←	→ 05/04; 		24.5262-0576.3	330923	L= 575
			→	→ 05/04	2	24.5264-0221.3	330995	L= 221,5
2.0 D-4D	66	01/02→12/06	←	08/02→ 05/04; 		24.5262-0575.3	330922	L= 575
			←	08/02→ 05/04; 		24.5262-0576.3	330923	L= 575
			→	08/02→ 05/04	2	24.5264-0221.3	330995	L= 221,5
2.0 D-4D	85	05/03→02/07	←	06/04→ 10/06; 		24.5262-0575.3	330922	L= 575
			←	→ 05/04; 		24.5262-0575.3	330922	L= 575
			←	06/04→ 10/06; 		24.5262-0576.3	330923	L= 575
			←	→ 05/04; 		24.5262-0576.3	330923	L= 575
			→		2	24.5264-0221.3	330995	L= 221,5
TOYOTA - COROLLA Compact (E10_) 05/92→12/99								
 Bremssattel								
1.6 i	78	09/94→11/99	←	→ 04/97; Felgenreöße [Zoll]: 14; 		24.3541-1705.5	240111	SUM - Halter
			←	→ 04/97; Felgenreöße [Zoll]: 14; 		24.3541-1706.5	240112	SUM - Halter
Zubehörsatz, Bremssattel								
1.6 i	78	09/94→11/99	←	→ 04/97; Felgenreöße [Zoll]: 14		24.0101-5405.2	260063	
 Bremsschlauch								
1.6 i	78	09/94→11/99	←	→ 04/95	2	24.5235-0275.3	331179	L= 275
			→	→ 05/95	2	24.5235-0275.3	331179	L= 275
			→	06/95→ 04/97	2	24.5260-0280.3	330883	L= 280
TOYOTA - COROLLA Compact (E11_) 04/97→01/02								
 Bremssattel								
1.4	63	05/97→09/99	←	für Fahrzeuge ohne Schlechtwegeausführung; 		24.3541-1705.5	240111	SUM - Halter
			←	für Fahrzeuge ohne Schlechtwegeausführung; 		24.3541-1706.5	240112	SUM - Halter
			→			24.3304-1715.5	240904	TRW - Halter
			→			24.3304-1716.5	240905	TRW - Halter
1.4	71	10/99→01/02	←	→ 12/01; für Fahrzeuge ohne Schlechtwegeausführung; 		24.3541-1705.5	240111	SUM - Halter
			←	→ 12/01; für Fahrzeuge ohne Schlechtwegeausführung; 		24.3541-1706.5	240112	SUM - Halter
1.6 1.6 Aut.	81 79	05/97→02/00 05/97→02/00	←	→ 01/00; für Fahrzeuge ohne Schlechtwegeausführung; 		24.3541-1705.5	240111	SUM - Halter
			←	→ 01/00; für Fahrzeuge ohne Schlechtwegeausführung; 		24.3541-1706.5	240112	SUM - Halter
			→	08/98→ 09/99; 		24.3304-1715.5	240904	TRW - Halter
			→	08/98→ 09/99; 		24.3304-1716.5	240905	TRW - Halter
1.6	81	10/99→10/01	←	für Fahrzeuge ohne Schlechtwegeausführung; 		24.3541-1705.5	240111	SUM - Halter
			←	für Fahrzeuge ohne Schlechtwegeausführung; 		24.3541-1706.5	240112	SUM - Halter
1.9 D 2.0 D-4D	51 66	02/00→01/02 09/00→01/02	←	→ 12/01; 		24.3541-1705.5	240111	SUM - Halter
			←	→ 12/01; 		24.3541-1706.5	240112	SUM - Halter
2.0 D	53	04/97→02/00	←	05/97→ 01/00; 		24.3541-1705.5	240111	SUM - Halter
			←	05/97→ 01/00; 		24.3541-1706.5	240112	SUM - Halter
			→	08/98→ 09/99; 		24.3304-1715.5	240904	TRW - Halter
			→	08/98→ 09/99; 		24.3304-1716.5	240905	TRW - Halter
→								

	kw					! #		
TOYOTA - COROLLA Compact (_E11_) 04/97→01/02								
 Bremsschlauch								
1.4	63	05/97→09/99	➔	für Fahrzeuge mit Trommelbremse an der Hinterachse		2	24.5260-0280.3 330883	L= 280
1.6 1.6 Aut.	81 79	05/97→02/00 05/97→02/00	➔	→ 01/00; für Fahrzeuge mit Trommelbremse an der Hinterachse		2	24.5260-0280.3 330883	L= 280
TOYOTA - COROLLA Kasten/Kombi (_E11_) 09/00→10/01								
 Bremssattel								
2.0 D4d	66	09/00→10/01	←	<input type="checkbox"/>			24.3541-1705.5 240111	SUM - Halter
			←	<input type="checkbox"/>			24.3541-1706.5 240112	SUM - Halter
TOYOTA - COROLLA Kombi (_E11_) 04/97→10/01								
 Bremssattel								
1.4	63	04/97→02/00	←	05/97→ 01/00; für Fahrzeuge ohne Schlechtwegeausführung; <input type="checkbox"/>			24.3541-1705.5 240111	SUM - Halter
			←	05/97→ 01/00; für Fahrzeuge ohne Schlechtwegeausführung; <input type="checkbox"/>			24.3541-1706.5 240112	SUM - Halter
			➔	05/97→ 09/99; <input type="checkbox"/>			24.3304-1715.5 240904	TRW - Halter
			➔	05/97→ 09/99; <input type="checkbox"/>			24.3304-1716.5 240905	TRW - Halter
1.4 16V 1.6 16V	71 81	02/00→10/01 02/00→10/01	←	für Fahrzeuge ohne Schlechtwegeausführung; <input type="checkbox"/>			24.3541-1705.5 240111	SUM - Halter
			←	für Fahrzeuge ohne Schlechtwegeausführung; <input type="checkbox"/>			24.3541-1706.5 240112	SUM - Halter
1.6 1.6 Aut.	81 79	04/97→02/00 04/97→02/00	←	05/97→ 01/00; für Fahrzeuge ohne Schlechtwegeausführung; <input type="checkbox"/>			24.3541-1705.5 240111	SUM - Halter
			←	05/97→ 01/00; für Fahrzeuge ohne Schlechtwegeausführung; <input type="checkbox"/>			24.3541-1706.5 240112	SUM - Halter
			➔	08/98→ 09/99; <input type="checkbox"/>			24.3304-1715.5 240904	TRW - Halter
			➔	08/98→ 09/99; <input type="checkbox"/>			24.3304-1716.5 240905	TRW - Halter
1.8 4WD	81	04/97→10/01	←	05/97→; <input type="checkbox"/>			24.3541-1705.5 240111	SUM - Halter
			←	05/97→; <input type="checkbox"/>			24.3541-1706.5 240112	SUM - Halter
1.9 D 2.0 D-4D	51 66	02/00→10/01 09/00→10/01	←	<input type="checkbox"/>			24.3541-1705.5 240111	SUM - Halter
			←	<input type="checkbox"/>			24.3541-1706.5 240112	SUM - Halter
2.0 D	53	04/97→02/00	←	05/97→ 01/00; <input type="checkbox"/>			24.3541-1705.5 240111	SUM - Halter
			←	05/97→ 01/00; <input type="checkbox"/>			24.3541-1706.5 240112	SUM - Halter
			➔	08/98→ 09/99; <input type="checkbox"/>			24.3304-1715.5 240904	TRW - Halter
			➔	08/98→ 09/99; <input type="checkbox"/>			24.3304-1716.5 240905	TRW - Halter
 Bremsschlauch								
1.4 1.6 1.6 Aut.	63 81 79	04/97→02/00 04/97→02/00 04/97→02/00	➔	05/97→ 01/00; für Fahrzeuge mit Trommelbremse an der Hinterachse		2	24.5260-0280.3 330883	L= 280
TOYOTA - COROLLA Kombi (_E12_) 03/01→12/08								
 Bremssattel								
1.3 1.5	65 81	09/02→08/07 03/01→09/06	←	06/04→; <input type="checkbox"/>			24.3571-1755.5 240409	TRW - Halter
			←	→ 05/04; Fahrzeugproduktionsland Großbritannien; <input type="checkbox"/>			24.3571-1755.5 240409	TRW - Halter
			←	→ 05/04; Fahrzeugproduktionsland Großbritannien; <input type="checkbox"/>			24.3571-1756.5 240410	TRW - Halter
			←	06/04→; <input type="checkbox"/>			24.3571-1756.5 240410	TRW - Halter
			➔	→ 05/04; Fahrzeugproduktionsland Großbritannien; <input type="checkbox"/>			24.3341-1703.5 240443	- Halter
			➔	06/04→; <input type="checkbox"/>			24.3341-1703.5 240443	- Halter
			➔	→ 05/04; Fahrzeugproduktionsland Großbritannien; <input type="checkbox"/>			24.3341-1704.5 240444	- Halter
			➔	06/04→; <input type="checkbox"/>			24.3341-1704.5 240444	- Halter
1.4 D4-D 1.8	66 100	06/04→10/07 12/01→12/07	←	→ 10/06; <input type="checkbox"/>			24.3571-1755.5 240409	TRW - Halter
			←	→ 10/06; <input type="checkbox"/>			24.3571-1756.5 240410	TRW - Halter
			➔	→ 10/06; <input type="checkbox"/>			24.3341-1703.5 240443	- Halter
			➔	→ 10/06; <input type="checkbox"/>			24.3341-1704.5 240444	- Halter
1.4 VVT-i →	71	01/02→02/07	←	06/04→; <input type="checkbox"/>			24.3571-1755.5 240409	TRW - Halter











TOYOTA - COROLLA Kombi (E12_) 03/01→12/08

Bremssattel







1.4 VVT-i	71	01/02→02/07	←	02/02→ 05/04; Fahrzeugproduktionsland Großbritannien; ☐	24.3571-1755.5	240409	TRW - Halter
			←	02/02→ 05/04; Fahrzeugproduktionsland Großbritannien; ☐	24.3571-1756.5	240410	TRW - Halter
			←	06/04→; ☐	24.3571-1756.5	240410	TRW - Halter
			→	02/02→ 05/04; Fahrzeugproduktionsland Großbritannien; ☐	24.3341-1703.5	240443	- Halter
			→	06/04→; ☐	24.3341-1703.5	240443	- Halter
			→	02/02→ 05/04; Fahrzeugproduktionsland Großbritannien; ☐	24.3341-1704.5	240444	- Halter
			→	06/04→; ☐	24.3341-1704.5	240444	- Halter
1.6 VVT-i	81	01/02→08/07	←	06/04→ 10/06; ☐	24.3571-1755.5	240409	TRW - Halter
			←	08/02→ 05/04; Fahrzeugproduktionsland Großbritannien; ☐	24.3571-1755.5	240409	TRW - Halter
			←	08/02→ 05/04; Fahrzeugproduktionsland Großbritannien; ☐	24.3571-1756.5	240410	TRW - Halter
			←	06/04→ 10/06; ☐	24.3571-1756.5	240410	TRW - Halter
			→	08/02→ 05/04; Fahrzeugproduktionsland Großbritannien; ☐	24.3341-1703.5	240443	- Halter
			→	06/04→ 10/06; ☐	24.3341-1703.5	240443	- Halter
			→	08/02→ 05/04; Fahrzeugproduktionsland Großbritannien; ☐	24.3341-1704.5	240444	- Halter
2.0 D-4D	66	01/02→02/07	←	08/02→ 05/04; Fahrzeugproduktionsland Großbritannien; ☐	24.3571-1755.5	240409	TRW - Halter
			←	08/02→ 05/04; Fahrzeugproduktionsland Großbritannien; ☐	24.3571-1756.5	240410	TRW - Halter
			→	08/02→ 05/04; Fahrzeugproduktionsland Großbritannien; ☐	24.3341-1703.5	240443	- Halter
			→	08/02→ 05/04; Fahrzeugproduktionsland Großbritannien; ☐	24.3341-1704.5	240444	- Halter
2.0 D-4D	85	04/04→02/07	←	06/04→ 10/06; ☐	24.3571-1755.5	240409	TRW - Halter
			←	→ 05/04; Fahrzeugproduktionsland Großbritannien; ☐	24.3571-1755.5	240409	TRW - Halter
			←	→ 05/04; Fahrzeugproduktionsland Großbritannien; ☐	24.3571-1756.5	240410	TRW - Halter
			←	06/04→ 10/06; ☐	24.3571-1756.5	240410	TRW - Halter
			→	→ 05/04; Fahrzeugproduktionsland Großbritannien; ☐	24.3341-1703.5	240443	- Halter
			→	06/04→ 10/06; ☐	24.3341-1703.5	240443	- Halter
			→	→ 05/04; Fahrzeugproduktionsland Großbritannien; ☐	24.3341-1704.5	240444	- Halter
→	06/04→ 10/06; ☐	24.3341-1704.5	240444	- Halter			













Bremsschlauch











1.3	65	09/02→08/07	←	06/04→; ☐	24.5262-0575.3	330922	L= 575	
1.4 VVT-i	71	01/02→02/07	←	06/04→; ☐	24.5262-0576.3	330923	L= 575	
			→		2	24.5264-0221.3	330995	L= 221,5
1.4 D4-D	66	06/04→10/07	←	→ 10/06; ☐	24.5262-0575.3	330922	L= 575	
			←	→ 10/06; ☐	24.5262-0576.3	330923	L= 575	
			→	→ 10/06	2	24.5264-0221.3	330995	L= 221,5
1.5	81	03/01→09/06	←	06/04→; ☐	24.5262-0575.3	330922	L= 575	
			←	06/04→; ☐	24.5262-0576.3	330923	L= 575	
			→		2	24.5201-0240.3	331613	L= 240
1.6 VVT-i	81	01/02→08/07	←	06/04→ 10/06; ☐	24.5262-0575.3	330922	L= 575	
			←	06/04→ 10/06; ☐	24.5262-0576.3	330923	L= 575	
			→		2	24.5264-0221.3	330995	L= 221,5
1.8	100	12/01→12/07	←	→ 10/06; ☐	24.5262-0575.3	330922	L= 575	
			←	→ 10/06; ☐	24.5262-0576.3	330923	L= 575	
			→	für Fahrzeuge mit Trommelbremse an der Hinterachse	2	24.5201-0240.3	331613	L= 240
			→	→ 10/06	2	24.5264-0221.3	330995	L= 221,5
→								















	kw					! #		
TOYOTA - COROLLA Kombi (_E12_) 03/01→12/08								
 Bremsschlauch								
2.0 D-4D	66	01/02→02/07	←	08/02→ 05/04; ☐		24.5262-0575.3	330922	L= 575
			←	08/02→ 05/04; ☐		24.5262-0576.3	330923	L= 575
			→	08/02→ 05/04	2	24.5264-0221.3	330995	L= 221,5
2.0 D-4D	85	04/04→02/07	←	06/04→ 10/06; ☐		24.5262-0575.3	330922	L= 575
			←	→ 05/04; ☐		24.5262-0575.3	330922	L= 575
			←	06/04→ 10/06; ☐		24.5262-0576.3	330923	L= 575
			←	→ 05/04; ☐		24.5262-0576.3	330923	L= 575
			→		2	24.5264-0221.3	330995	L= 221,5
TOYOTA - COROLLA Liftback (_E11_) 04/97→01/02								
 Bremssattel								
1.4	63	05/97→09/99	←	für Fahrzeuge ohne Schlechtwegeausführung; ☐		24.3541-1705.5	240111	SUM - Halter
			←	für Fahrzeuge ohne Schlechtwegeausführung; ☐		24.3541-1706.5	240112	SUM - Halter
			→	☐		24.3304-1715.5	240904	TRW - Halter
			→	☐		24.3304-1716.5	240905	TRW - Halter
1.4 1.6	71 81	10/99→01/02 02/00→01/02	←	→ 12/01; für Fahrzeuge ohne Schlechtwegeausführung; ☐		24.3541-1705.5	240111	SUM - Halter
			←	→ 12/01; für Fahrzeuge ohne Schlechtwegeausführung; ☐		24.3541-1706.5	240112	SUM - Halter
1.6 1.6 Aut.	81 79	05/97→02/00 05/97→02/00	←	→ 01/00; für Fahrzeuge ohne Schlechtwegeausführung; ☐		24.3541-1705.5	240111	SUM - Halter
			←	→ 01/00; für Fahrzeuge ohne Schlechtwegeausführung; ☐		24.3541-1706.5	240112	SUM - Halter
			→	08/98→ 09/99; ☐		24.3304-1715.5	240904	TRW - Halter
			→	08/98→ 09/99; ☐		24.3304-1716.5	240905	TRW - Halter
1.9 D 2.0 D-4D	51 66	02/00→01/02 09/00→01/02	←	→ 12/01; ☐		24.3541-1705.5	240111	SUM - Halter
			←	→ 12/01; ☐		24.3541-1706.5	240112	SUM - Halter
2.0 D	53	04/97→02/00	←	05/97→ 01/00; ☐		24.3541-1705.5	240111	SUM - Halter
			←	05/97→ 01/00; ☐		24.3541-1706.5	240112	SUM - Halter
			→	08/98→ 09/99; ☐		24.3304-1715.5	240904	TRW - Halter
			→	08/98→ 09/99; ☐		24.3304-1716.5	240905	TRW - Halter
 Bremsschlauch								
1.4	63	05/97→09/99	→	für Fahrzeuge mit Trommelbremse an der Hinterachse	2	24.5260-0280.3	330883	L= 280
1.6 1.6 Aut.	81 79	05/97→02/00 05/97→02/00	→	→ 01/00; für Fahrzeuge mit Trommelbremse an der Hinterachse	2	24.5260-0280.3	330883	L= 280
TOYOTA - COROLLA Stufenheck (_E12_) 08/00→12/08								
 Bremssattel								
1.3	65	08/00→05/04	←	Fahrzeugproduktionsland Großbritannien; ☐		24.3571-1755.5	240409	TRW - Halter
			←	☐		24.3571-1755.5	240409	TRW - Halter
			←	☐		24.3571-1756.5	240410	TRW - Halter
			←	Fahrzeugproduktionsland Großbritannien; ☐		24.3571-1756.5	240410	TRW - Halter
			→	☐		24.3341-1703.5	240443	- Halter
			→	Fahrzeugproduktionsland Großbritannien; ☐		24.3341-1703.5	240443	- Halter
			→	☐		24.3341-1704.5	240444	- Halter
			→	Fahrzeugproduktionsland Großbritannien; ☐		24.3341-1704.5	240444	- Halter
1.4 D-4D	66	06/04→10/06	←	☐		24.3571-1755.5	240409	TRW - Halter
			←	☐		24.3571-1756.5	240410	TRW - Halter
			→	☐		24.3341-1703.5	240443	- Halter
			→	☐		24.3341-1704.5	240444	- Halter
1.4 VVT-i 1.5	71 80	10/01→10/06 11/01→07/07	←	06/04→; ☐		24.3571-1755.5	240409	TRW - Halter
			←	→ 05/04; Fahrzeugproduktionsland Großbritannien; ☐		24.3571-1755.5	240409	TRW - Halter
→								















	kw				! #			
TOYOTA - COROLLA Stufenheck (_E12_) 08/00→12/08								
Bremssattel								
1.4 VVT-i 1.5	71 80	10/01→10/06 11/01→07/07	←	→ 05/04; Fahrzeugproduktionsland Groß Britannien; ☐	24.3571-1756.5	240410	TRW - Halter	
			←	06/04→; ☐	24.3571-1756.5	240410	TRW - Halter	
			→	→ 05/04; Fahrzeugproduktionsland Groß Britannien; ☐	24.3341-1703.5	240443	- Halter	
			→	06/04→; ☐	24.3341-1703.5	240443	- Halter	
			→	→ 05/04; Fahrzeugproduktionsland Groß Britannien; ☐	24.3341-1704.5	240444	- Halter	
			→	06/04→; ☐	24.3341-1704.5	240444	- Halter	
1.6 VVT-i	81	10/01→03/08	←	06/04→ 10/06; ☐	24.3571-1755.5	240409	TRW - Halter	
			←	08/02→ 05/04; Fahrzeugproduktionsland Groß Britannien; ☐	24.3571-1755.5	240409	TRW - Halter	
			←	08/02→ 05/04; Fahrzeugproduktionsland Groß Britannien; ☐	24.3571-1756.5	240410	TRW - Halter	
			←	06/04→ 10/06; ☐	24.3571-1756.5	240410	TRW - Halter	
			→	08/02→ 05/04; Fahrzeugproduktionsland Groß Britannien; ☐	24.3341-1703.5	240443	- Halter	
			→	06/04→ 10/06; ☐	24.3341-1703.5	240443	- Halter	
			→	08/02→ 05/04; Fahrzeugproduktionsland Groß Britannien; ☐	24.3341-1704.5	240444	- Halter	
			→	06/04→ 10/06; ☐	24.3341-1704.5	240444	- Halter	
2.0 D-4D	66	01/02→12/06	←	05/03→ 05/04; Fahrzeugproduktionsland Groß Britannien; ☐	24.3571-1755.5	240409	TRW - Halter	
			←	→ 05/04; Fahrzeugproduktionsland Groß Britannien; ☐	24.3571-1755.5	240409	TRW - Halter	
			←	→ 05/04; Fahrzeugproduktionsland Groß Britannien; ☐	24.3571-1756.5	240410	TRW - Halter	
			←	05/03→ 05/04; Fahrzeugproduktionsland Groß Britannien; ☐	24.3571-1756.5	240410	TRW - Halter	
			→	→ 05/04; Fahrzeugproduktionsland Groß Britannien; ☐	24.3341-1703.5	240443	- Halter	
			→	05/03→ 05/04; Fahrzeugproduktionsland Groß Britannien; ☐	24.3341-1703.5	240443	- Halter	
			→	→ 05/04; Fahrzeugproduktionsland Groß Britannien; ☐	24.3341-1704.5	240444	- Halter	
			→	05/03→ 05/04; Fahrzeugproduktionsland Groß Britannien; ☐	24.3341-1704.5	240444	- Halter	
2.0 D-4D	85	06/04→07/07	←	→ 10/06; ☐	24.3571-1755.5	240409	TRW - Halter	
			←	→ 10/06; ☐	24.3571-1756.5	240410	TRW - Halter	
			→	→ 10/06; ☐	24.3341-1703.5	240443	- Halter	
			→	→ 10/06; ☐	24.3341-1704.5	240444	- Halter	
Bremsschlauch								
1.3 1.4 D-4D	65 66	08/00→05/04 06/04→10/06	←	☐	24.5262-0575.3	330922	L= 575	
			←	☐	24.5262-0576.3	330923	L= 575	
			→		2	24.5264-0221.3	330995	L= 221,5
1.4 VVT-i 1.5	71 80	10/01→10/06 11/01→07/07	←	06/04→; ☐	24.5262-0575.3	330922	L= 575	
			←	06/04→; ☐	24.5262-0576.3	330923	L= 575	
			→		2	24.5264-0221.3	330995	L= 221,5
1.6 VVT-i	81	10/01→03/08	←	06/04→ 10/06; ☐	24.5262-0575.3	330922	L= 575	
			←	06/04→ 10/06; ☐	24.5262-0576.3	330923	L= 575	
			→		2	24.5264-0221.3	330995	L= 221,5
1.8	92 - 97	05/02→12/05	→	für Fahrzeuge mit Trommelbremse an der Hinterachse	2	24.5201-0240.3	331613	L= 240
			→		2	24.5264-0221.3	330995	L= 221,5
1.8	96	03/01→07/05	→		2	24.5201-0240.3	331613	L= 240
			→	01/02→ 05/04	2	24.5264-0221.3	330995	L= 221,5
1.8	100	11/01→10/06	→		2	24.5264-0221.3	330995	L= 221,5
2.0 D-4D	66	01/02→12/06	←	05/03→ 05/04; ☐	24.5262-0575.3	330922	L= 575	
			←	→ 05/04; ☐	24.5262-0575.3	330922	L= 575	
			←	05/03→ 05/04; ☐	24.5262-0576.3	330923	L= 575	
			←	→ 05/04; ☐	24.5262-0576.3	330923	L= 575	
→								

















	kw					! #		
TOYOTA - COROLLA Stufenheck (_E12_) 08/00→12/08								
 Bremsschlauch								
2.0 D-4D	66	01/02→12/06	➔			2	24.5264-0221.3 330995	L= 221,5
2.0 D-4D	85	06/04→07/07	➔	→ 10/06; ☐			24.5262-0575.3 330922	L= 575
			➔	→ 10/06; ☐			24.5262-0576.3 330923	L= 575
			➔	→ 10/06		2	24.5264-0221.3 330995	L= 221,5
TOYOTA - COROLLA Stufenheck (_E15_) 10/06→								
 Bremssattel								
1.33	74	12/08→07/14	➔	→ 05/13; ☐			24.3387-1743.5 241299	- Halter
			➔	→ 05/13; ☐			24.3387-1744.5 241300	- Halter
1.4 D-4D	66	10/06→07/14	➔	☐			24.3571-1789.5 240989	- Halter
			➔	☐			24.3571-1790.5 241031	- Halter
			➔	☐			24.3367-1715.5 241291	BOS - Halter
			➔	☐			24.3367-1716.5 241292	BOS - Halter
1.4 VVT-i 1.6 Dual VVTi 1.6 VVTi	71	11/06→11/13	➔	→ 12/08; ☐			24.3387-1743.5 241299	- Halter
	91	01/07→07/14	➔	→ 12/08; ☐			24.3387-1744.5 241300	- Halter
1.6	97	11/06→11/13	➔	01/09→ 05/13; ☐			24.3387-1743.5 241299	- Halter
			➔	01/09→ 05/13; ☐			24.3387-1744.5 241300	- Halter
1.6 VVTi 1.8	100	03/07→12/10	➔	☐			24.3387-1743.5 241299	- Halter
	97 - 99	12/07→07/14	➔	☐			24.3387-1744.5 241300	- Halter
1.8 VVTi	97	01/08→07/14	➔					
1.8	100	10/06→07/14	➔	11/06→ 12/08; ☐			24.3387-1743.5 241299	- Halter
			➔	11/06→ 12/08; ☐			24.3387-1744.5 241300	- Halter
2.0 D-4D	93	11/06→07/14	➔	01/07→ 05/13; ☐			24.3571-1789.5 240989	- Halter
			➔	01/07→ 05/13; ☐			24.3571-1790.5 241031	- Halter
			➔	01/07→ 05/13; ☐			24.3367-1715.5 241291	BOS - Halter
			➔	01/07→ 05/13; ☐			24.3367-1716.5 241292	BOS - Halter
TOYOTA - COROLLA Stufenheck (_E16_) 05/12→								
 Bremsschlauch								
1.5	80	05/12→	➔	☐			24.5265-0498.3 331546	L= 498 L1= 262 L2= 215
			➔	☐			24.5265-0499.3 331550	L= 498 L1= 262 L2= 215
TOYOTA - COROLLA Stufenheck (_E18_, ZRE1_) 06/13→02/21								
 Bremssattel								
1.3 1.4 D-4D	73	06/13→12/18	➔	☐			24.3601-1770.5 241618	BOS - Halter
	66	06/13→12/18	➔	☐			24.3367-1715.5 241291	BOS - Halter
			➔	☐			24.3367-1716.5 241292	BOS - Halter
1.6 1.6 CNG 1.6 VVTi 1.8 VVTi	89 - 97	06/13→12/18	➔	☐			24.3601-1770.5 241618	BOS - Halter
	92	11/17→12/18	➔	für Fahrzeuge ohne Bremsassistent; ☐			24.3367-1715.5 241291	BOS - Halter
	92	11/17→12/18	➔	für Fahrzeuge ohne Bremsassistent; ☐			24.3367-1716.5 241292	BOS - Halter
	103	06/13→08/19	➔					
 Bremsschlauch								
1.3 1.4 D-4D 1.6	73	06/13→12/18	➔	☐			24.5281-0655.3 331608	L= 655
	66	06/13→12/18	➔	☐				
1.6 CNG 1.6 VVTi 1.8 VVTi	89 - 97	06/13→12/18	➔	☐			24.5281-0656.3 331609	L= 655
	92	11/17→12/18	➔					
	92	11/17→12/18	➔					
	103	06/13→08/19	➔					
TOYOTA - COROLLA Verso (_E12_) 07/01→05/07								
 Bremsschlauch								
1.6 VVT-i 2.0 D-4D	81	08/01→05/04	➔	06/02→; ☐			24.5262-0575.3 330922	L= 575
	66	01/02→05/04	➔	06/02→; ☐			24.5262-0576.3 330923	L= 575
1.8 VVT-i	99	12/01→05/04	➔			2	24.5264-0221.3 330995	L= 221,5
			➔			2	24.5264-0221.3 330995	L= 221,5

	kw					! #		
TOYOTA - COROLLA Verso (ZER_, ZZE12_, R1_) 03/04→10/09								
 Bremssattel								
1.3 VVTi 1.6 1.8 2.0 D-4D	64 81 95 85	03/04→03/09 04/04→03/09 04/04→03/09 04/04→03/09	← ← ← ←	05/04→ 08/04; ☐ 09/04→; ☐ 05/04→ 08/04; ☐ 09/04→; ☐			24.3571-1759.5 240459 24.3571-1759.5 240459 24.3571-1760.5 240460 24.3571-1760.5 240460	- Halter - Halter - Halter - Halter
2.2 D-4D	100 - 130	10/05→03/09	← ←	☐ ☐			24.3571-1759.5 240459 24.3571-1760.5 240460	- Halter - Halter
 Bremsschlauch								
1.3 VVTi 1.6 1.8 2.0 D-4D	64 81 95 85	03/04→03/09 04/04→03/09 04/04→03/09 04/04→03/09	← ← ← →	05/04→; ☐ 05/04→; ☐ 05/04→ 05/04→			24.5262-0575.3 330922 24.5262-0576.3 330923 24.5275-0200.3 330942 24.5262-0575.3 330922	L= 575 L= 575 L= 200 L= 575
2.2 D-4D	100 - 130	10/05→03/09	← ← →	☐ ☐ ☐			24.5262-0575.3 330922 24.5262-0576.3 330923 24.5275-0200.3 330942	L= 575 L= 575 L= 200
TOYOTA - ECHO Stufenheck (_P1_) 08/99→01/06								
 Bremsschlauch								
1.3 1.5	60 78 - 81	04/03→08/05 08/99→12/05	← ← →	☐ ☐ ☐			24.5277-0530.3 331002 24.5277-0531.3 331003 24.5261-0291.3 330994	L= 530 L= 530 L= 291
1.3	64	04/03→08/05	← ←	☐ ☐			24.5277-0530.3 331002 24.5277-0531.3 331003	L= 530 L= 530
TOYOTA - FJ CRUISER (GSJ1_) 06/05→01/18								
 Bremsschlauch								
4.0 4.0 4WD	176 176	06/05→10/09 06/05→12/09	← → → →	08/09→ 08/09→; innen 08/09→; ☐ / außen 08/09→; ☐ / außen			24.5201-0258.3 331544 24.5203-0290.3 331545 24.5296-0253.3 331547 24.5296-0256.3 331548	L= 262 L= 295 L= 244 L= 241
4.0	178	01/06→12/11	← → → →	 08/09→; innen 08/09→; ☐ / außen 08/09→; ☐ / außen			24.5201-0258.3 331544 24.5203-0290.3 331545 24.5296-0253.3 331547 24.5296-0256.3 331548	L= 262 L= 295 L= 244 L= 241
4.0	191	01/10→06/14	← → →	 innen → 07/13; ☐ / außen → 07/13; ☐ / außen			24.5201-0258.3 331544 24.5203-0290.3 331545 24.5296-0253.3 331547 24.5296-0256.3 331548	L= 262 L= 295 L= 244 L= 241
4.0 4WD	178	01/06→01/18	← → → →	 08/09→; innen ☐ / außen ☐ / außen			24.5201-0258.3 331544 24.5203-0290.3 331545 24.5296-0253.3 331547 24.5296-0256.3 331548	L= 262 L= 295 L= 244 L= 241
4.0 4WD	191	01/10→06/14	← → → → → →	12/10→ 12/10→; innen 12/10→ 07/12; ☐ / außen 08/12→ 07/13; ☐ / außen 08/12→ 07/13; ☐ / außen 12/10→ 07/12; ☐ / außen			24.5201-0258.3 331544 24.5203-0290.3 331545 24.5296-0253.3 331547 24.5296-0253.3 331547 24.5296-0256.3 331548 24.5296-0256.3 331548	L= 262 L= 295 L= 244 L= 244 L= 241 L= 241
4.0 4WD	200 - 203	06/05→01/18	← → → →	 innen ☐ / außen ☐ / außen			24.5201-0258.3 331544 24.5203-0290.3 331545 24.5296-0253.3 331547 24.5296-0256.3 331548	L= 262 L= 295 L= 244 L= 241



















	kw			 	! #		
TOYOTA - FORTUNER (_N5_, _N6_) 06/04→09/15							
 Bremsschlauch							
2.5 D-4D	75 - 106	06/04→05/15	←		2	24.5235-0275.3 331179	L= 275
2.5 D-4D 4WD	75 - 106	01/09→05/15					
2.7	118	06/04→05/15					
2.7 4WD	118	06/04→05/15					
3.0 D 4WD	120 - 126	06/04→05/15					
4.0 4WD	175	01/05→05/15					
TOYOTA - GAIA (_M1_) 05/98→08/04							
 Bremsschlauch							
2.0 VVTi	112	04/01→08/04	←			24.5264-0525.3 330926	L= 525
2.0 VVTi 4WD	99 - 112	05/98→08/04	←			24.5264-0526.3 330927	L= 525
2.0 VVTi	99	05/98→03/01	←			24.5264-0525.3 330926	L= 525
2.2 TD	69	05/98→08/04	←			24.5264-0526.3 330927	L= 525
			→		2	24.5235-0190.3 330916	L= 190
TOYOTA - HILUX VII Pick-up (_N1_, _N2_, _N3_) 08/04→							
 Bremssattel							
2.5 D-4D 4WD	88 - 106	06/06→05/15	←	→ 09/08; <input type="checkbox"/>		24.4431-1701.5 230169	TRW
2.5 D 4WD	75	03/05→05/15	←	→ 09/08; <input type="checkbox"/>		24.4431-1702.5 230170	TRW
2.7	118	08/05→05/15					
2.5 D-4D 4WD	94	11/04→12/05	←	<input type="checkbox"/>		24.4431-1701.5 230169	TRW
			←	<input type="checkbox"/>		24.4431-1702.5 230170	TRW
2.7 4WD	118	08/05→05/15	←	12/07→; für verlängerten Radstand; <input type="checkbox"/>		24.4431-1701.5 230169	TRW
			←	12/07→; für verlängerten Radstand; <input type="checkbox"/>		24.4431-1702.5 230170	TRW
3.0 D	126	08/06→05/15	←	für verlängerten Radstand; <input type="checkbox"/>		24.4431-1701.5 230169	TRW
3.0 D-4D 4WD	126	08/05→09/15	←	für verlängerten Radstand; <input type="checkbox"/>		24.4431-1702.5 230170	TRW
3.0 D-4D 4WD	120 - 145	03/05→05/15	←	→ 10/08; - ESP; <input type="checkbox"/>		24.4431-1701.5 230169	TRW
			←	→ 10/08; - ESP; <input type="checkbox"/>		24.4431-1702.5 230170	TRW
 Bremsschlauch							
2.5 D-4D	106	01/10→05/15	←		2	24.5235-0275.3 331179	L= 275
2.5 D-4D 4WD	88 - 106	06/06→05/15					
2.5 D 4WD	75	03/05→05/15					
2.7	118	08/05→05/15					
3.0 D-4D 4WD	120 - 145	03/05→09/15					
2.7 4WD	118	08/05→05/15	←	12/07→	2	24.5235-0275.3 331179	L= 275
3.0 D	126	08/06→05/15					
TOYOTA - HILUX Pritsche/Fahrgestell (_N1_, _N2_) 02/05→							
 Bremssattel							
3.0 D 4WD	126	02/05→	←	für verlängerten Radstand; <input type="checkbox"/>		24.4431-1701.5 230169	TRW
			←	für verlängerten Radstand; <input type="checkbox"/>		24.4431-1702.5 230170	TRW
 Bremsschlauch							
3.0 D 4WD	126	02/05→	←	12/07→	2	24.5235-0275.3 331179	L= 275
TOYOTA - IQ (_J1_) 11/08→12/15							
 Bremssattel							
1.0	50	01/09→12/15	→	+ ABS; <input type="checkbox"/>		24.3347-1723.5 241539	TOK - Halter
1.4 D-4D	66	01/09→12/15	→	+ ABS; <input type="checkbox"/>		24.3347-1724.5 241540	TOK - Halter
1.33	72	01/09→12/15	→	<input type="checkbox"/>		24.3347-1723.5 241539	TOK - Halter
			→	<input type="checkbox"/>		24.3347-1724.5 241540	TOK - Halter
TOYOTA - ISIS (_M1_) 07/04→							
 Bremsschlauch							
1.8 VVTi	97 - 106	07/04→08/14	←	<input type="checkbox"/>		24.5263-0575.3 330924	L= 575
			←	<input type="checkbox"/>		24.5263-0576.3 330925	L= 575
→							





































































	kw			 	! #		
TOYOTA - ISIS (_M1_) 07/04→							
 Bremsschlauch							
1.8 VVTi	97	07/04→08/14	→		2	24.5235-0250.3 330917	L= 250
2.0 VVTi	114	07/04→08/14	←	☐		24.5263-0575.3 330924	L= 575
2.0 VVTi 4WD	116 114	07/04→08/14	←	☐		24.5263-0576.3 330925	L= 575
			→		2	24.5145-0176.3 330965	L= 175
			→	außen	2	24.5145-0176.3 330965	L= 175
			→	innen	2	24.5235-0250.3 330917	L= 250
TOYOTA - IST (NCP6_) 04/02→07/07							
 Bremssattel							
1.3 VVTi	63	05/04→07/07	←	☐		24.3511-1711.5 240379	- Halter
1.5 VVTi	80	05/04→07/07	←	☐		24.3511-1712.5 240380	- Halter
 Bremsschlauch							
1.3 VVTi	63	05/04→07/07	←	☐		24.5277-0530.3 331002	L= 530
			←	☐		24.5277-0531.3 331003	L= 530
			→		2	24.5261-0291.3 330994	L= 291
1.5 VVTi	80	05/04→07/07	←	☐		24.5277-0530.3 331002	L= 530
			←	☐		24.5277-0531.3 331003	L= 530
TOYOTA - LAND CRUISER 200 (_J2_) 08/07→							
 Bremsschlauch							
4.0	176	01/10→	←		2	24.5201-0258.3 331544	L= 262
			→	innen	2	24.5203-0290.3 331545	L= 295
			→	☐ / außen		24.5296-0253.3 331547	L= 244
			→	☐ / außen		24.5296-0256.3 331548	L= 241
TOYOTA - LAND CRUISER PRADO (_J15_) 07/09→							
 Bremsschlauch							
2.7 3.0 D 3.0 TDi 4.0 V6 VVTi	120 70 120 202	08/09→ 07/09→ 08/09→ 08/09→	←	01/10→	2	24.5201-0258.3 331544	L= 262
			→	01/10→; innen	2	24.5203-0290.3 331545	L= 295
			→	01/10→; ☐ / außen		24.5296-0253.3 331547	L= 244
			→	01/10→; ☐ / außen		24.5296-0256.3 331548	L= 241
2.8 D-4D	130	06/15→	←	→ 08/17	2	24.5201-0258.3 331544	L= 262
			→	innen	2	24.5203-0290.3 331545	L= 295
			→	☐ / außen		24.5296-0253.3 331547	L= 244
			→	☐ / außen		24.5296-0256.3 331548	L= 241
3.0 D-4D	127	08/09→	←	03/10→ 08/17	2	24.5201-0258.3 331544	L= 262
			→	03/10→; innen	2	24.5203-0290.3 331545	L= 295
			→	03/10→ 07/13; ☐ / außen		24.5296-0253.3 331547	L= 244
			→	03/10→ 07/13; ☐ / außen		24.5296-0256.3 331548	L= 241
3.0 D-4D	140	08/09→	←	01/10→ 08/17	2	24.5201-0258.3 331544	L= 262
			→	01/10→; innen	2	24.5203-0290.3 331545	L= 295
			→	01/10→ 07/13; ☐ / außen		24.5296-0253.3 331547	L= 244
			→	01/10→ 07/13; ☐ / außen		24.5296-0256.3 331548	L= 241
3.5 4.0 V6 VVTi	206 203	09/15→ 01/10→	←		2	24.5201-0258.3 331544	L= 262
			→	innen	2	24.5203-0290.3 331545	L= 295
			→	☐ / außen		24.5296-0253.3 331547	L= 244
4.0 V6 Dual VVTi 4.0 V6 VVT-i	205 207	08/09→ 08/09→	←	01/10→ 08/17	2	24.5201-0258.3 331544	L= 262
			→	01/10→ 07/13; innen	2	24.5203-0290.3 331545	L= 295
			→	01/10→ 07/13; ☐ / außen		24.5296-0253.3 331547	L= 244
4.0 V6 VVTi	183	11/12→	→	08/17	2	24.5201-0258.3 331544	L= 262
			→	→ 07/13; innen	2	24.5203-0290.3 331545	L= 295
			→	☐ / außen		24.5296-0253.3 331547	L= 244
→							













	kw					! #		
TOYOTA - LAND CRUISER PRADO (_J15_) 07/09→								
 Bremsschlauch								
4.0 V6 VVTi	183	11/12→	➡	☐ / außen		24.5296-0256.3	331548	L= 241
TOYOTA - LAND CRUISER VAN (_J15_) 01/11→								
 Bremsschlauch								
3.0 D4d 4WD	140	01/11→	➡	→ 08/17	2	24.5201-0258.3	331544	L= 262
			➡	→ 07/13; ☐ / außen		24.5296-0253.3	331547	L= 244
			➡	→ 07/13; ☐ / außen		24.5296-0256.3	331548	L= 241
TOYOTA - MATRIX (_E13_) 01/02→12/07								
 Bremsschlauch								
1.8	122 - 134	01/02→12/06	➡		2	24.5264-0221.3	330995	L= 221,5
1.8 VVTi	97	09/02→12/05						
1.8 1.8 4WD 1.8 VVTi	91 91 96	01/02→12/07 01/02→02/04 01/02→02/04	➡	02/02→	2	24.5264-0221.3	330995	L= 221,5
TOYOTA - NADIA (SXN1_) 04/98→08/03								
 Bremsschlauch								
2.0 2.0 4WD	100 107	04/98→08/03 04/98→08/03	➡	☐		24.5264-0525.3	330926	L= 525
			➡	☐		24.5264-0526.3	330927	L= 525
			➡	→ 11/99	2	24.5235-0190.3	330916	L= 190
2.0	107	04/98→08/03	➡	☐		24.5264-0525.3	330926	L= 525
			➡	☐		24.5264-0526.3	330927	L= 525
			➡		2	24.5235-0190.3	330916	L= 190
TOYOTA - NOAH/VOXY (_R6_) 11/01→06/07								
 Bremsschlauch								
2.0	112 - 114	11/01→06/07	➡	☐		24.5263-0575.3	330924	L= 575
2.0 4WD	112 - 114	12/01→06/07	➡	☐		24.5263-0576.3	330925	L= 575
			➡		2	24.5235-0250.3	330917	L= 250
TOYOTA - NOAH/VOXY (_R7_) 06/07→12/13								
 Bremssattel								
2.0	103	06/07→12/13	➡	☐		24.3431-1707.5	241155	TRW - Halter
2.0 4WD	103	06/07→12/13	➡	☐		24.3431-1708.5	241156	TRW - Halter
TOYOTA - OPA (ZCT1_, ACT1_) 04/00→04/05								
 Bremsschlauch								
2.0	112	08/00→04/05	➡	für Fahrzeuge mit Trommelbremse an der Hinterachse	2	24.5201-0240.3	331613	L= 240
			➡	für Fahrzeuge mit Scheibenbremse an der Hinterachse	2	24.5264-0221.3	330995	L= 221,5
TOYOTA - PICNIC (_XM1_) 05/96→12/01								
 Bremsschlauch								
2.0 2.0 16V 2.0 4WD	90 - 100	05/96→12/01	➡	☐		24.5264-0525.3	330926	L= 525
			➡	☐		24.5264-0526.3	330927	L= 525
			➡		2	24.5235-0190.3	330916	L= 190
2.2 D	66	08/97→12/01	➡	09/97→; ☐		24.5264-0525.3	330926	L= 525
			➡	09/97→; ☐		24.5264-0526.3	330927	L= 525
			➡	09/97→	2	24.5235-0190.3	330916	L= 190
TOYOTA - PLATZ (NCP1_, SCP1_) 04/99→10/05								
 Bremsschlauch								
1.0	50	04/99→08/05	➡	☐		24.5277-0530.3	331002	L= 530
			➡	☐		24.5277-0531.3	331003	L= 530
			➡		2	24.5261-0291.3	330994	L= 291



















































	kw			 	! #		
TOYOTA - PORTE I (_NNP1_) 07/04→07/12							
 Bremsschlauch							
1.3 VVTi	64	07/04→07/12	←	<input type="checkbox"/>		24.5277-0530.3 331002	L= 530
			←	<input type="checkbox"/>		24.5277-0531.3 331003	L= 530
TOYOTA - PREMIO (_T24_) 12/01→06/07							
 Bremsschlauch							
1.5 1.8 2.0	80 97 112	12/01→05/07 12/01→06/07 12/01→06/07	→	→ 10/06	2	24.5201-0240.3 331613	L= 240
TOYOTA - PREVIA II (_R3_) 02/00→02/06							
 Bremssattel							
2.0 D-4D 2.4	85 115 - 125	03/01→01/06 02/00→02/06	→	→ 12/05; <input type="checkbox"/>		24.3431-1707.5 241155	TRW - Halter
			→	→ 12/05; <input type="checkbox"/>		24.3431-1708.5 241156	TRW - Halter
2.4 4WD 3.0 3.0 4WD	125 162 162	02/00→01/06 08/00→12/05 02/00→12/05	→	<input type="checkbox"/>		24.3431-1707.5 241155	TRW - Halter
			→	<input type="checkbox"/>		24.3431-1708.5 241156	TRW - Halter
 Bremsschlauch							
2.4 4WD 3.0 3.0 4WD	125 162 162	02/00→01/06 08/00→12/05 02/00→12/05	→	außen	2	24.5145-0176.3 330965	L= 175
TOYOTA - PRIUS (_W3_) 06/08→							
 Bremssattel							
1.8 Hybrid	100	06/08→	→	01/09→; <input type="checkbox"/>		24.3387-1743.5 241299	- Halter
			→	01/09→; <input type="checkbox"/>		24.3387-1744.5 241300	- Halter
1.8 Plug-in Hybrid	100	04/09→	→	<input type="checkbox"/>		24.3387-1743.5 241299	- Halter
			→	<input type="checkbox"/>		24.3387-1744.5 241300	- Halter
TOYOTA - PRIUS Liftback (_W2_) 09/03→01/10							
 Bremsschlauch							
1.5 Hybrid	82 - 83	09/03→12/09	→	→ 11/06	2	24.5201-0240.3 331613	L= 240
			→	12/06→	2	24.5264-0205.3 331059	L= 205
TOYOTA - PROBOX / SUCCEED (_P5_) 07/02→08/14							
 Bremsschlauch							
1.3 VVTi 1.5 VVTi	64 80	07/02→08/14 07/02→08/14	←	<input type="checkbox"/>		24.5277-0530.3 331002	L= 530
			←	<input type="checkbox"/>		24.5277-0531.3 331003	L= 530
TOYOTA - RACTIS (_P10_) 09/05→08/10							
 Bremssattel							
1.5	81	09/05→08/10	→	<input type="checkbox"/>		24.3347-1723.5 241539	TOK - Halter
			→	<input type="checkbox"/>		24.3347-1724.5 241540	TOK - Halter
 Bremsschlauch							
1.3 1.5 1.5 4WD	64 81 77	09/05→08/10 09/05→08/10 09/05→08/10	→	<input type="checkbox"/>		24.5201-0264.3 331620	L= 290
			→	<input type="checkbox"/>		24.5235-0200.3 331280	L= 198
TOYOTA - RAUM Großraumlimousine (NCZ2_) 05/03→							
 Bremsschlauch							
1.5 1.5 4WD	80 77	05/03→10/11 05/03→10/11	←	<input type="checkbox"/>		24.5277-0530.3 331002	L= 530
			←	<input type="checkbox"/>		24.5277-0531.3 331003	L= 530
TOYOTA - RAV 4 II (_A2_) 05/00→11/05							
 Bremssattel							
1.8	92	08/00→11/05	←	02/01→; <input type="checkbox"/>		24.3611-1701.5 240778	SUM - Halter
			←	02/01→; <input type="checkbox"/>		24.3611-1702.5 240779	SUM - Halter
2.0 2.0 4WD 2.4 2.4 4WD	110 110 120 112	09/00→12/03 05/00→11/05 08/00→11/05 08/03→11/05	←	<input type="checkbox"/>		24.3611-1701.5 240778	SUM - Halter
			←	<input type="checkbox"/>		24.3611-1702.5 240779	SUM - Halter
→							

	kw			 	! #		
TOYOTA - RAV 4 II (_A2_) 05/00→11/05							
 Bremssattel							
2.0 D 4WD	85	05/01→11/05	←	09/01→; <input type="checkbox"/>		24.3611-1701.5 240778	SUM - Halter
			←	09/01→; <input type="checkbox"/>		24.3611-1702.5 240779	SUM - Halter
 Bremsschlauch							
1.8	92	08/00→11/05	←	02/01→; <input type="checkbox"/>		24.5265-0557.3 330928	L= 557
			←	02/01→; <input type="checkbox"/>		24.5265-0558.3 330929	L= 558
			→	02/01→; <input type="checkbox"/>		24.5296-0280.3 331034	L= 280,5
			→	02/01→; <input type="checkbox"/>		24.5296-0281.3 331035	L= 280,5
2.0	110	09/00→12/03	←	<input type="checkbox"/>		24.5265-0557.3 330928	L= 557
2.0 4WD	110	05/00→11/05	←	<input type="checkbox"/>		24.5265-0558.3 330929	L= 558
2.4	120	08/00→11/05	←	<input type="checkbox"/>		24.5265-0558.3 330929	L= 558
2.4 4WD	112	08/03→11/05	→	<input type="checkbox"/>		24.5296-0280.3 331034	L= 280,5
			→	<input type="checkbox"/>		24.5296-0281.3 331035	L= 280,5
2.0 D 4WD	85	05/01→11/05	←	09/01→; <input type="checkbox"/>		24.5265-0557.3 330928	L= 557
			←	09/01→; <input type="checkbox"/>		24.5265-0558.3 330929	L= 558
			→	09/01→; <input type="checkbox"/>		24.5296-0280.3 331034	L= 280,5
			→	09/01→; <input type="checkbox"/>		24.5296-0281.3 331035	L= 280,5
TOYOTA - RAV 4 III (_A3_) 06/05→08/14							
 Bremsschlauch							
2.0	109 - 116	12/08→06/13	←	<input type="checkbox"/>		24.5295-0680.3 331355	L= 680
2.0 4WD	109 - 116	12/08→06/13	←	<input type="checkbox"/>		24.5295-0681.3 331356	L= 680
2.2 D	110	12/08→06/13	→	<input type="checkbox"/>		24.5275-0287.3 331481	L= 287
2.2 D 4WD	98 - 110	11/05→06/13	→	<input type="checkbox"/>		24.5275-0289.3 331505	L= 289
2.5	132	11/08→06/13					
2.5 4WD	132	11/08→06/13					
2.0 4WD	112	02/06→06/13	←	02/07→; <input type="checkbox"/>		24.5295-0680.3 331355	L= 680
2.2 D 4WD	100 - 130	02/06→06/13	←	02/07→; <input type="checkbox"/>		24.5295-0681.3 331356	L= 680
2.4	125	11/05→12/13	→	02/07→; <input type="checkbox"/>		24.5275-0287.3 331481	L= 287
2.4 4WD	125	11/05→06/13	→	02/07→; <input type="checkbox"/>		24.5275-0287.3 331481	L= 287
3.5 4WD	198 - 206	11/05→12/12	→	02/07→; <input type="checkbox"/>		24.5275-0289.3 331505	L= 289
TOYOTA - RAV 4 IV (_A4_) 12/12→							
 Bremsschlauch							
2.0	107	12/12→	←	<input type="checkbox"/>		24.5295-0680.3 331355	L= 680
2.0 4WD	111	12/12→	←	<input type="checkbox"/>		24.5295-0681.3 331356	L= 680
2.2 D 4WD	110	12/12→	←	<input type="checkbox"/>		24.5295-0681.3 331356	L= 680
2.5	131 - 132	12/12→12/18	→	<input type="checkbox"/>		24.5275-0287.3 331481	L= 287
2.5 4WD	131 - 132	12/12→	→	<input type="checkbox"/>		24.5275-0289.3 331505	L= 289
TOYOTA - RAV 4 IV VAN (_A4_) 12/12→							
 Bremsschlauch							
2.0 VVTi 4WD	111	12/12→11/18	←	<input type="checkbox"/>		24.5295-0680.3 331355	L= 680
2.2 D4d 4WD	110	12/12→11/18	←	<input type="checkbox"/>		24.5295-0681.3 331356	L= 680
			→	<input type="checkbox"/>		24.5275-0287.3 331481	L= 287
			→	<input type="checkbox"/>		24.5275-0289.3 331505	L= 289
TOYOTA - STARLET (_P9_) 01/96→10/99							
 Bremssattel							
1.3	55	01/96→07/99	←	05/96→; - ABS; <input type="checkbox"/>		24.3481-1793.5 240743	- Halter
			←	05/96→; - ABS; <input type="checkbox"/>		24.3481-1794.5 240744	- Halter
TOYOTA - URBAN CRUISER (_P1_) 07/07→03/16							
 Bremssattel							
1.33	74	04/09→03/16	→	<input type="checkbox"/>		24.3347-1723.5 241539	TOK - Halter
1.5 VVTi	80	07/07→03/16	→	<input type="checkbox"/>		24.3347-1724.5 241540	TOK - Halter
1.5 VVTi 4WD	76	07/07→03/16	→	<input type="checkbox"/>		24.3347-1724.5 241540	TOK - Halter
1.8	97	07/07→07/10	→	<input type="checkbox"/>		24.3347-1724.5 241540	TOK - Halter
1.33	73	01/09→03/16	→	04/10→; <input type="checkbox"/>		24.3347-1723.5 241539	TOK - Halter
→							

































	kw			 	! #		
TOYOTA - URBAN CRUISER (_P1_) 07/07→03/16							
 Bremssattel							
1.33	73	01/09→03/16	➔	04/10→; 		24.3347-1724.5 241540	TOK - Halter
1.4 D-4D	66	01/09→04/14	➔	04/09→; 		24.3347-1723.5 241539	TOK - Halter
1.4 D-4D 4WD	66	01/09→04/14	➔	04/09→; 		24.3347-1724.5 241540	TOK - Halter
 Bremsschlauch							
1.33	73	01/09→03/16	➔	04/10→; 		24.5265-0498.3 331546	L= 498 L1= 262 L2= 215
			➔	04/10→; 		24.5265-0499.3 331550	L= 498 L1= 262 L2= 215
TOYOTA - VERSO (_R2_) 04/09→08/18							
 Bremssattel							
1.6	81 - 97	04/09→08/18	➔			24.3571-1789.5 240989	- Halter
1.6 D4-D	82	11/13→08/18	➔			24.3571-1790.5 241031	- Halter
1.8	108	04/09→08/18	➔			24.3386-1705.5 241407	- Halter
2.0 D-4D	91 - 93	04/09→08/18	➔			24.3386-1706.5 241408	- Halter
2.2 D-4D	100 - 110	04/09→08/18	➔			24.3386-1705.5 241407	- Halter
2.2 D-CAT	130	04/09→08/18	➔			24.3386-1706.5 241408	- Halter
 Bremsschlauch							
1.6	97	04/09→08/18	➔	11/12→; 		24.5281-0655.3 331608	L= 655
1.8	108	04/09→08/18	➔	11/12→; 		24.5281-0656.3 331609	L= 655
2.0 D-4D	93	04/09→08/18	➔	11/12→; 		24.5281-0658.3 331636	L= 670
2.2 D-4D	110	04/09→08/18	➔	→ 10/12	2	24.5281-0658.3 331636	L= 670
2.2 D-CAT	130	04/09→08/18	➔	 / innen		24.5202-0160.3 331624	L= 160
			➔	 / innen		24.5261-0130.3 331387	L= 130
			➔	am Bremssattel / außen	2	24.5262-0180.3 331180	L= 180
1.6	81	04/09→08/18	➔			24.5281-0655.3 331608	L= 655
			➔			24.5281-0656.3 331609	L= 655
			➔		2	24.5281-0658.3 331636	L= 670
			➔	 / innen		24.5202-0160.3 331624	L= 160
			➔	 / innen		24.5261-0130.3 331387	L= 130
			➔	am Bremssattel / außen	2	24.5262-0180.3 331180	L= 180
1.6 D4-D	82	11/13→08/18	➔			24.5281-0655.3 331608	L= 655
2.0 D-4D	91	11/12→08/18	➔			24.5281-0656.3 331609	L= 655
2.2 D-4D	100	04/09→08/18	➔			24.5281-0655.3 331608	L= 655
			➔			24.5281-0658.3 331636	L= 670
			➔			24.5281-0656.3 331609	L= 655
			➔	 / innen		24.5202-0160.3 331624	L= 160
			➔	 / außen		24.5261-0130.3 331387	L= 130
			➔	außen	2	24.5262-0180.3 331180	L= 180
TOYOTA - VERSO S (_P12_) 11/10→10/16							
 Bremssattel							
1.33	70 - 73	11/10→10/16	➔			24.3347-1723.5 241539	TOK - Halter
1.4 D4-D	66	11/10→10/16	➔			24.3347-1724.5 241540	TOK - Halter
 Bremsschlauch							
1.33	70	11/10→10/16	➔	12/11→; 		24.5265-0498.3 331546	L= 498 L1= 262 L2= 215
			➔	12/11→; 		24.5265-0499.3 331550	L= 498 L1= 262 L2= 215
			➔	→ 11/11; für Fahrzeuge mit Trommelbremse an der Hinterachse; 		24.5201-0264.3 331620	L= 290
			➔	→ 11/11; für Fahrzeuge mit Trommelbremse an der Hinterachse; 		24.5235-0200.3 331280	L= 198
1.33	73	11/10→10/16	➔	 / innen		24.5201-0264.3 331620	L= 290
			➔	 / innen		24.5235-0200.3 331280	L= 198
1.4 D4-D	66	11/10→10/16	➔	12/11→ 04/14; 		24.5265-0498.3 331546	L= 498 L1= 262 L2= 215
			➔	12/11→ 04/14; 		24.5265-0499.3 331550	L= 498 L1= 262 L2= 215
			➔	→ 10/11;  / innen		24.5201-0264.3 331620	L= 290
			➔	→ 10/11;  / innen		24.5235-0200.3 331280	L= 198









































	kw					! #		
TOYOTA - VERSO VAN (_R2_) 04/09→08/18								
 Bremssattel								
D4d	82 - 91	11/12→08/18	←	<input type="checkbox"/>		24.3571-1789.5	240989	- Halter
VVTi	97 - 108	04/09→08/18	←	<input type="checkbox"/>		24.3571-1790.5	241031	- Halter
			→	<input type="checkbox"/>		24.3386-1705.5	241407	- Halter
			→	<input type="checkbox"/>		24.3386-1706.5	241408	- Halter
D4d	130	04/09→08/18	→	<input type="checkbox"/>		24.3386-1705.5	241407	- Halter
			→	<input type="checkbox"/>		24.3386-1706.5	241408	- Halter
 Bremsschlauch								
D4d	82 - 91	11/12→08/18	←	<input type="checkbox"/>		24.5281-0655.3	331608	L= 655
			←	<input type="checkbox"/>		24.5281-0656.3	331609	L= 655
D4d	130	04/09→08/18	←	11/12→; <input type="checkbox"/>		24.5281-0655.3	331608	L= 655
VVTi	97 - 108	04/09→08/18	←	11/12→; <input type="checkbox"/>		24.5281-0656.3	331609	L= 655
			←	→ 10/12	2	24.5281-0658.3	331636	L= 670
			→	<input type="checkbox"/> / innen		24.5202-0160.3	331624	L= 160
			→	<input type="checkbox"/> / innen		24.5261-0130.3	331387	L= 130
			→	am Bremssattel / außen	2	24.5262-0180.3	331180	L= 180
TOYOTA - WILL CYPHA I (NCP7_) 05/01→07/05								
 Bremssattel								
1.3 VVTi	62	05/01→07/05	←	<input type="checkbox"/>		24.3511-1711.5	240379	- Halter
1.5 VVTi 4WD	78	05/01→07/05	←	<input type="checkbox"/>		24.3511-1712.5	240380	- Halter
 Bremsschlauch								
1.3 VVTi	62	05/01→07/05	←	<input type="checkbox"/>		24.5277-0530.3	331002	L= 530
			←	<input type="checkbox"/>		24.5277-0531.3	331003	L= 530
			→		2	24.5261-0291.3	330994	L= 291
TOYOTA - YARIS / VIOS Stufenheck (_P9_) 08/05→12/13								
 Bremssattel								
1.5	80	01/06→12/13	←	Fahrzeugproduktionsland Frankreich; <input type="checkbox"/>		24.3541-9569.5	240980	ATE - Halter
			←	Fahrzeugproduktionsland Frankreich; <input type="checkbox"/>		24.3541-9570.5	240981	ATE - Halter
			→	Fahrzeugproduktionsland Frankreich; <input type="checkbox"/>		24.3347-7005.5	240998	ATE - Halter
			→	Fahrzeugproduktionsland Frankreich; <input type="checkbox"/>		24.3347-7006.5	240999	ATE - Halter
Feder, Bremssattel								
1.5	80	01/06→12/13	←	Fahrzeugproduktionsland Frankreich	2	11.8116-0264.1	390594	ATE
			→	Fahrzeugproduktionsland Frankreich	2	11.8116-0340.1	390595	ATE
Führungshülzensatz, Bremssattel								
1.5	80	01/06→12/13	←	Fahrzeugproduktionsland Frankreich		11.0101-5407.2	260011	ATE
			→	Fahrzeugproduktionsland Frankreich		11.0101-5407.2	260011	ATE
Führungsbolzen, Bremssattel								
1.5	80	01/06→12/13		Fahrzeugproduktionsland Frankreich	2	11.8171-0008.1	990049	ATE
 Bremsschlauch								
1.0	52	09/05→10/13	←	12/11→ 12/12; <input type="checkbox"/>		24.5265-0498.3	331546	L= 498 L1= 262 L2= 215
1.3 4WD	64	09/05→04/13	←	12/11→ 12/12; <input type="checkbox"/>		24.5265-0499.3	331550	L= 498 L1= 262 L2= 215
			→	01/06→ 11/11; <input type="checkbox"/>		24.5201-0264.3	331620	L= 290
			→	→ 11/11; <input type="checkbox"/>		24.5235-0200.3	331280	L= 198
1.3	63	01/06→04/13	←	12/11→ 12/12; <input type="checkbox"/>		24.5265-0498.3	331546	L= 498 L1= 262 L2= 215
			←	12/11→ 12/12; <input type="checkbox"/>		24.5265-0499.3	331550	L= 498 L1= 262 L2= 215
			→	→ 11/11; <input type="checkbox"/>		24.5201-0264.3	331620	L= 290
			→	→ 11/11; <input type="checkbox"/>		24.5235-0200.3	331280	L= 198
1.3	64	09/05→10/13	←	12/11→ 12/12; <input type="checkbox"/>		24.5265-0498.3	331546	L= 498 L1= 262 L2= 215
			←	12/11→ 12/12; <input type="checkbox"/>		24.5265-0499.3	331550	L= 498 L1= 262 L2= 215
			→	01/06→ 11/11; <input type="checkbox"/>		24.5201-0264.3	331620	L= 290
→								

	kw					! #		
TOYOTA - YARIS / VIOS Stufenheck (_P9_) 08/05→12/13								
 Bremsschlauch								
1.3	64	09/05→10/13	➡	01/06→ 11/11; ☐			24.5235-0200.3 331280	L= 198
1.5	80	01/06→12/13	⬅	Fahrzeugproduktionsland Frankreich; ☐			24.5286-0488.3 331221	L= 488
			⬅	Fahrzeugproduktionsland Frankreich; ☐			24.5286-0489.3 331222	L= 488
			➡	Fahrzeugproduktionsland Frankreich; ☐			24.5261-0195.3 331077	L= 195
			➡	Fahrzeugproduktionsland Frankreich; ☐			24.5261-0255.3 331078	L= 255
TOYOTA - YARIS / VIOS Stufenheck (_P15_) 05/13→								
 Bremssattel								
1.5	79	05/13→	➡	☐			24.3347-1723.5 241539	TOK - Halter
			➡	☐			24.3347-1724.5 241540	TOK - Halter
TOYOTA - YARIS (_P1_) 01/99→12/05								
 Bremssattel								
1.0	48	03/03→09/05	⬅	04/03→ 08/05; für Fahrzeuge mit Scheibenbremse an der Hinterachse; ☐			24.3511-1711.5 240379	- Halter
			⬅	04/03→ 08/05; für Fahrzeuge mit Scheibenbremse an der Hinterachse; ☐			24.3511-1712.5 240380	- Halter
1.0	50	04/99→09/05	⬅	08/99→ 03/03; für Fahrzeuge mit Scheibenbremse an der Hinterachse; ☐			24.3511-1711.5 240379	- Halter
			⬅	08/99→ 03/03; für Fahrzeuge mit Scheibenbremse an der Hinterachse; ☐			24.3511-1712.5 240380	- Halter
1.3	63	08/99→11/05	⬅	→ 10/04; für Fahrzeuge mit Scheibenbremse an der Hinterachse; ☐			24.3511-1711.5 240379	- Halter
			⬅	→ 10/04; für Fahrzeuge mit Scheibenbremse an der Hinterachse; ☐			24.3511-1712.5 240380	- Halter
1.3 1.5	64 78	04/02→09/05 04/01→09/05	⬅	→ 03/03; für Fahrzeuge mit Scheibenbremse an der Hinterachse; ☐			24.3511-1711.5 240379	- Halter
			⬅	→ 03/03; für Fahrzeuge mit Scheibenbremse an der Hinterachse; ☐			24.3511-1712.5 240380	- Halter
1.4 D-4D	55	10/01→09/05	⬅	12/01→ 08/05; für Fahrzeuge mit Scheibenbremse an der Hinterachse; ☐			24.3511-1711.5 240379	- Halter
			⬅	12/01→ 08/05; für Fahrzeuge mit Scheibenbremse an der Hinterachse; ☐			24.3511-1712.5 240380	- Halter
1.5	77	01/03→11/05	⬅	→ 08/05; für Fahrzeuge mit Scheibenbremse an der Hinterachse; ☐			24.3511-1711.5 240379	- Halter
			⬅	→ 08/05; für Fahrzeuge mit Scheibenbremse an der Hinterachse; ☐			24.3511-1712.5 240380	- Halter
1.5	110	03/00→07/05	⬅	04/03→ 10/04; für Fahrzeuge mit Scheibenbremse an der Hinterachse; ☐			24.3511-1711.5 240379	- Halter
			⬅	04/03→ 10/04; für Fahrzeuge mit Scheibenbremse an der Hinterachse; ☐			24.3511-1712.5 240380	- Halter
 Bremsschlauch								
1.0	48	03/03→09/05	⬅	04/03→ 08/05; Fahrzeugproduktionsland Japan; ☐			24.5277-0530.3 331002	L= 530
			⬅	04/03→ 08/05; Fahrzeugproduktionsland Japan; ☐			24.5277-0531.3 331003	L= 530
			⬅	04/03→ 08/05; Fahrzeugproduktionsland Frankreich; ☐			24.5295-0525.3 331353	L= 525
			⬅	04/03→ 08/05; Fahrzeugproduktionsland Frankreich; ☐			24.5295-0526.3 331354	L= 525
			➡	04/03→ 08/05; - ABS; Fahrzeugproduktionsland Frankreich	2	24.5201-0288.3 331621	L= 288	
			➡	04/03→ 08/05; Fahrzeugproduktionsland Japan	2	24.5261-0291.3 330994	L= 291	
			➡	04/03→ 08/05; + ABS; Fahrzeugproduktionsland Frankreich; ☐		24.5263-0592.3 331284	L= 325 L2= 290	
			➡	04/03→ 08/05; + ABS; Fahrzeugproduktionsland Frankreich; ☐		24.5263-0593.3 331285	L= 325 L2= 290	
1.0	50	04/99→09/05	⬅	→ 03/03; Fahrzeugproduktionsland Japan; ☐			24.5277-0530.3 331002	L= 530
			⬅	→ 03/03; Fahrzeugproduktionsland Japan; ☐			24.5277-0531.3 331003	L= 530
			⬅	→ 03/03; Fahrzeugproduktionsland Frankreich; ☐			24.5295-0525.3 331353	L= 525
			⬅	→ 03/03; Fahrzeugproduktionsland Frankreich; ☐			24.5295-0526.3 331354	L= 525
			➡	→ 03/03; - ABS; Fahrzeugproduktionsland Frankreich	2	24.5201-0288.3 331621	L= 288	
			➡					













	kw			 	! #		
TOYOTA - YARIS (P1) 01/99→12/05							
Bremsschlauch							
1.0	50	04/99→09/05	➡	→ 03/03; Fahrzeugproduktionsland Japan	2	24.5261-0291.3 330994	L= 291
			➡	→ 03/03; + ABS; Fahrzeugproduktionsland Frankreich; 		24.5263-0592.3 331284	L= 325 L2= 290
			➡	→ 03/03; + ABS; Fahrzeugproduktionsland Frankreich; 		24.5263-0593.3 331285	L= 325 L2= 290
1.3	63	08/99→11/05	←	→ 10/04; Fahrzeugproduktionsland Japan; 		24.5277-0530.3 331002	L= 530
			←	→ 10/04; Fahrzeugproduktionsland Japan; 		24.5277-0531.3 331003	L= 530
			←	→ 10/04; Fahrzeugproduktionsland Frankreich; 		24.5295-0525.3 331353	L= 525
			←	→ 10/04; Fahrzeugproduktionsland Frankreich; 		24.5295-0526.3 331354	L= 525
			➡	05/00→ 10/04; 		24.5263-0440.3 331282	L= 440
			➡	05/00→ 10/04; 		24.5263-0441.3 331283	L= 440
1.3	64	04/02→09/05	←	→ 08/05; Fahrzeugproduktionsland Japan; 		24.5277-0530.3 331002	L= 530
			←	→ 08/05; Fahrzeugproduktionsland Japan; 		24.5277-0531.3 331003	L= 530
			←	→ 08/05; Fahrzeugproduktionsland Frankreich; 		24.5295-0525.3 331353	L= 525
			←	→ 08/05; Fahrzeugproduktionsland Frankreich; 		24.5295-0526.3 331354	L= 525
			➡	→ 08/05; - ABS; Fahrzeugproduktionsland Frankreich	2	24.5201-0288.3 331621	L= 288
			➡	→ 08/05; + ABS; Fahrzeugproduktionsland Frankreich; 		24.5263-0592.3 331284	L= 325 L2= 290
			➡	→ 08/05; + ABS; Fahrzeugproduktionsland Frankreich; 		24.5263-0593.3 331285	L= 325 L2= 290
1.4 D-4D	55	10/01→09/05	←	12/01→ 08/05; Fahrzeugproduktionsland Japan; 		24.5277-0530.3 331002	L= 530
			←	12/01→ 08/05; Fahrzeugproduktionsland Japan; 		24.5277-0531.3 331003	L= 530
			←	12/01→ 08/05; Fahrzeugproduktionsland Frankreich; 		24.5295-0525.3 331353	L= 525
			←	12/01→ 08/05; Fahrzeugproduktionsland Frankreich; 		24.5295-0526.3 331354	L= 525
			➡	12/01→ 08/05; - ABS; Fahrzeugproduktionsland Frankreich	2	24.5201-0288.3 331621	L= 288
			➡	12/01→ 08/05; + ABS; Fahrzeugproduktionsland Frankreich; 		24.5263-0592.3 331284	L= 325 L2= 290
			➡	12/01→ 08/05; + ABS; Fahrzeugproduktionsland Frankreich; 		24.5263-0593.3 331285	L= 325 L2= 290
1.5	77	01/03→11/05	←	→ 08/05; Fahrzeugproduktionsland Japan; 		24.5277-0530.3 331002	L= 530
			←	→ 08/05; Fahrzeugproduktionsland Japan; 		24.5277-0531.3 331003	L= 530
			←	→ 08/05; Fahrzeugproduktionsland Frankreich; 		24.5295-0525.3 331353	L= 525
			←	→ 08/05; Fahrzeugproduktionsland Frankreich; 		24.5295-0526.3 331354	L= 525
1.5	78	04/01→09/05	←	→ 03/03; Fahrzeugproduktionsland Japan; 		24.5277-0530.3 331002	L= 530
			←	→ 03/03; Fahrzeugproduktionsland Japan; 		24.5277-0531.3 331003	L= 530
			←	→ 03/03; Fahrzeugproduktionsland Frankreich; 		24.5295-0525.3 331353	L= 525
			←	→ 03/03; Fahrzeugproduktionsland Frankreich; 		24.5295-0526.3 331354	L= 525
1.5	110	03/00→07/05	←	04/03→ 10/04; Fahrzeugproduktionsland Japan; 		24.5277-0530.3 331002	L= 530
			←	04/03→ 10/04; Fahrzeugproduktionsland Japan; 		24.5277-0531.3 331003	L= 530
			←	04/03→ 10/04; Fahrzeugproduktionsland Frankreich;		24.5295-0525.3 331353	L= 525
			←	04/03→ 10/04; Fahrzeugproduktionsland Frankreich;		24.5295-0526.3 331354	L= 525











































	kw			 	! #			
TOYOTA - YARIS (P9) 01/05→12/14								
Bremssattel								
1.0 GPL 1.0 VVT-i	51	01/06→12/11	←	Fahrzeugproduktionsland Frankreich; 	24.3541-9569.5	240980	ATE - Halter	
	51 - 52	08/05→12/11	←	Fahrzeugproduktionsland Frankreich; 	24.3541-9570.5	240981	ATE - Halter	
1.3 4WD	64	08/07→11/10	→	Fahrzeugproduktionsland Japan; 	24.3347-1723.5	241539	TOK - Halter	
			→	Fahrzeugproduktionsland Japan; 	24.3347-1724.5	241540	TOK - Halter	
			→	Fahrzeugproduktionsland Frankreich; 	24.3347-7005.5	240998	ATE - Halter	
			→	Fahrzeugproduktionsland Frankreich; 	24.3347-7006.5	240999	ATE - Halter	
1.33 VVT-i	73 - 74	11/08→12/11	←	Fahrzeugproduktionsland Frankreich; 	24.3541-9569.5	240980	ATE - Halter	
1.3 VVT-i	63	11/05→12/12	←	Fahrzeugproduktionsland Frankreich; 	24.3541-9570.5	240981	ATE - Halter	
1.5	80	11/05→12/14	→	Fahrzeugproduktionsland Frankreich; 	24.3347-7005.5	240998	ATE - Halter	
			→	Fahrzeugproduktionsland Frankreich; 	24.3347-7006.5	240999	ATE - Halter	
1.3 VVT-i	64	08/05→11/10	←	Fahrzeugproduktionsland Frankreich; 	24.3541-9569.5	240980	ATE - Halter	
			←	Fahrzeugproduktionsland Frankreich; 	24.3541-9570.5	240981	ATE - Halter	
			→	01/06→; Fahrzeugproduktionsland Japan; 	24.3347-1723.5	241539	TOK - Halter	
			→	01/06→; Fahrzeugproduktionsland Japan; 	24.3347-1724.5	241540	TOK - Halter	
			→	Fahrzeugproduktionsland Frankreich; 	24.3347-7005.5	240998	ATE - Halter	
			→	Fahrzeugproduktionsland Frankreich; 	24.3347-7006.5	240999	ATE - Halter	
1.4 D-4D	66	08/05→12/12	←	Fahrzeugproduktionsland Frankreich; 	24.3541-9569.5	240980	ATE - Halter	
			←	Fahrzeugproduktionsland Frankreich; 	24.3541-9570.5	240981	ATE - Halter	
			→	01/06→ 08/11; Fahrzeugproduktionsland Japan; 	24.3347-1723.5	241539	TOK - Halter	
			→	01/06→ 08/11; Fahrzeugproduktionsland Japan; 	24.3347-1724.5	241540	TOK - Halter	
			→	Fahrzeugproduktionsland Frankreich; 	24.3347-7005.5	240998	ATE - Halter	
			→	Fahrzeugproduktionsland Frankreich; 	24.3347-7006.5	240999	ATE - Halter	
1.8 VVTi	98	01/07→12/11	→	→ 08/11; Fahrzeugproduktionsland Japan; 	24.3347-1723.5	241539	TOK - Halter	
			→	→ 08/11; Fahrzeugproduktionsland Japan; 	24.3347-1724.5	241540	TOK - Halter	
			→	→ 08/11; Fahrzeugproduktionsland Frankreich; 	24.3347-7005.5	240998	ATE - Halter	
			→	→ 08/11; Fahrzeugproduktionsland Frankreich; 	24.3347-7006.5	240999	ATE - Halter	
Feder, Bremssattel								
1.0 GPL 1.0 VVT-i	51	01/06→12/11	←	Fahrzeugproduktionsland Frankreich	2	11.8116-0264.1	390594	ATE
	51 - 52	08/05→12/11	→	Fahrzeugproduktionsland Frankreich	2	11.8116-0340.1	390595	ATE
1.33 VVT-i	73 - 74	11/08→12/11						
1.3 4WD 1.3 VVT-i	64	08/07→11/10						
	63 - 64	08/05→12/12						
1.4 D-4D 1.5	66	08/05→12/12						
	80	11/05→12/14						
1.8 VVTi	98	01/07→12/11	→	→ 08/11; Fahrzeugproduktionsland Frankreich	2	11.8116-0340.1	390595	ATE
Führungshülzensatz, Bremssattel								
1.0 GPL 1.0 VVT-i	51	01/06→12/11	←	Fahrzeugproduktionsland Frankreich		11.0101-5407.2	260011	ATE
	51 - 52	08/05→12/11	→	Fahrzeugproduktionsland Frankreich		11.0101-5407.2	260011	ATE
1.33 VVT-i	73 - 74	11/08→12/11						
1.3 4WD 1.3 VVT-i	64	08/07→11/10						
	63 - 64	08/05→12/12						
1.4 D-4D 1.5	66	08/05→12/12						
	80	11/05→12/14						
1.8 VVTi	98	01/07→12/11	→	→ 08/11; Fahrzeugproduktionsland Frankreich		11.0101-5407.2	260011	ATE
Führungsbolzen, Bremssattel								
1.0 GPL 1.0 VVT-i	51	01/06→12/11		Fahrzeugproduktionsland Frankreich	2	11.8171-0008.1	990049	ATE
	51 - 52	08/05→12/11						
1.33 VVT-i	73 - 74	11/08→12/11						
→								















	kw			 	! #		
TOYOTA - YARIS (_P9_) 01/05→12/14							
Führungsbolzen, Bremsattel							
1.3 4WD 1.3 VVT-i	64 63 - 64	08/07→11/10 08/05→12/12		Fahrzeugproduktionsland Frankreich	2	11.8171-0008.1 990049	ATE
1.4 D-4D 1.5	66 80	08/05→12/12 11/05→12/14					
1.8 VVTi	98	01/07→12/11		→ 08/11; Fahrzeugproduktionsland Frankreich	2	11.8171-0008.1 990049	ATE
 Bremsschlauch							
1.0 GPL 1.0 VVT-i	51 51 - 52	01/06→12/11 08/05→12/11	←	Fahrzeugproduktionsland Frankreich; 		24.5286-0488.3 331221	L= 488
			←	Fahrzeugproduktionsland Frankreich; 		24.5286-0489.3 331222	L= 488
			→	Fahrzeugproduktionsland Japan	2	24.5235-0200.3 331280	L= 198
			→	Fahrzeugproduktionsland Frankreich; 		24.5261-0195.3 331077	L= 195
			→	Fahrzeugproduktionsland Frankreich; 		24.5261-0255.3 331078	L= 255
1.33 VVT-i	73 - 74	11/08→12/11	←	Fahrzeugproduktionsland Frankreich; 		24.5286-0488.3 331221	L= 488
1.3 4WD 1.3 VVT-i	64 63 - 64	08/07→11/10 08/05→12/12	←	Fahrzeugproduktionsland Frankreich; 		24.5286-0489.3 331222	L= 488
			→	Fahrzeugproduktionsland Frankreich; 		24.5261-0195.3 331077	L= 195
1.4 D-4D 1.5	66 80	08/05→12/12 11/05→12/14	→	Fahrzeugproduktionsland Frankreich; 		24.5261-0255.3 331078	L= 255
1.8 VVTi	98	01/07→12/11	→	→ 08/11; Fahrzeugproduktionsland Japan	2	24.5235-0200.3 331280	L= 198
TOYOTA - YARIS (_P13_) 12/10→							
 Bremsattel							
1.0 1.3	51 63 - 73	12/10→ 12/10→	←	Fahrzeugproduktionsland Frankreich; 		24.3541-9569.5 240980	ATE - Halter
			←	Fahrzeugproduktionsland Frankreich; 		24.3541-9570.5 240981	ATE - Halter
1.3 4WD 1.5	70 80	12/10→ 12/10→	→	Fahrzeugproduktionsland Frankreich; + ESP; 		24.3347-7005.5 240998	ATE - Halter
			→	Fahrzeugproduktionsland Frankreich; + ESP; 		24.3347-7006.5 240999	ATE - Halter
1.0 1.5	53 82	06/18→ 03/17→	←			24.3541-9569.5 240980	ATE - Halter
			←			24.3541-9570.5 240981	ATE - Halter
			→			24.3347-7005.5 240998	ATE - Halter
			→			24.3347-7006.5 240999	ATE - Halter
1.4 D	66	09/11→	←			24.3541-9569.5 240980	ATE - Halter
			←			24.3541-9570.5 240981	ATE - Halter
			→	+ ESP; 		24.3347-7005.5 240998	ATE - Halter
			→	+ ESP; 		24.3347-7006.5 240999	ATE - Halter
1.5 Hybrid	74	03/12→	←			24.3601-1747.5 241401	ADV - Halter
			←			24.3601-1748.5 241402	ADV - Halter
			→	+ ESP; 		24.3347-7005.5 240998	ATE - Halter
			→	+ ESP; 		24.3347-7006.5 240999	ATE - Halter
1.5 Hybrid	74	04/15→	→			24.3347-7005.5 240998	ATE - Halter
			→			24.3347-7006.5 240999	ATE - Halter
Feder, Bremsattel							
1.0 1.3	51 63 - 73	12/10→ 12/10→	→	Fahrzeugproduktionsland Frankreich	2	11.8116-0264.1 390594	ATE
						11.8116-0340.1 390595	ATE
1.3 4WD 1.5	70 80	12/10→ 12/10→					
1.4 D	66	09/11→	→		2	11.8116-0264.1 390594	ATE
						11.8116-0340.1 390595	ATE
1.5 Hybrid	74	03/12→	→		2	11.8116-0340.1 390595	ATE
 Bremsschlauch							
1.0 1.3	51 63 - 73	12/10→ 12/10→	←	Fahrzeugproduktionsland Japan; 		24.5265-0498.3 331546	L= 498 L1= 262 L2= 215
			←	Fahrzeugproduktionsland Japan; 		24.5265-0499.3 331550	L= 498 L1= 262 L2= 215
1.3 4WD 1.5	70 80	12/10→ 12/10→	→	Fahrzeugproduktionsland Japan; 		24.5201-0264.3 331620	L= 290
			→	Fahrzeugproduktionsland Japan; 		24.5235-0200.3 331280	L= 198
1.0 1.5 →	53 82	06/18→ 03/17→	←			24.5265-0500.3 331677	L= 500 L1= 265 L2= 195













	kw					! #		
TOYOTA - YARIS (_P13_) 12/10→								
 Bremsschlauch								
1.5 Hybrid 1.8 GRMN	74 156	03/12→ 09/17→	←	☐			24.5265-0504.3 331635	L= 530
TOYOTA - YARIS Kasten/Schrägheck (_P13_) 10/12→								
 Bremssattel								
1.0 VVTi 1.3 VVTi	51 73	07/14→ 10/12→	←	☐	Fahrzeugproduktionsland Frankreich; ☐		24.3541-9569.5 240980	ATE - Halter
			←	☐	Fahrzeugproduktionsland Frankreich; ☐		24.3541-9570.5 240981	ATE - Halter
			→	☐	Fahrzeugproduktionsland Frankreich; + ESP; ☐		24.3347-7005.5 240998	ATE - Halter
			→	☐	Fahrzeugproduktionsland Frankreich; + ESP; ☐		24.3347-7006.5 240999	ATE - Halter
1.0 VVTi 1.4 D4d	53 66	06/18→ 07/14→	←	☐			24.3541-9569.5 240980	ATE - Halter
			←	☐			24.3541-9570.5 240981	ATE - Halter
			→	☐			24.3347-7005.5 240998	ATE - Halter
			→	☐			24.3347-7006.5 240999	ATE - Halter
1.5 Hybrid	74	04/15→	←	☐			24.3601-1747.5 241401	ADV - Halter
			←	☐			24.3601-1748.5 241402	ADV - Halter
			→	☐	+ ESP; ☐		24.3347-7005.5 240998	ATE - Halter
			→	☐	+ ESP; ☐		24.3347-7006.5 240999	ATE - Halter
1.5 VVTi	82	03/17→	→	☐			24.3347-7005.5 240998	ATE - Halter
			→	☐			24.3347-7006.5 240999	ATE - Halter
Feder, Bremssattel								
1.0 VVTi 1.3 VVTi	51 73	07/14→ 10/12→	→		Fahrzeugproduktionsland Frankreich	2	11.8116-0264.1 390594	ATE
							11.8116-0340.1 390595	ATE
1.5 Hybrid	74	04/15→	→			2	11.8116-0340.1 390595	ATE
 Bremsschlauch								
1.0 VVTi 1.3 VVTi	51 73	07/14→ 10/12→	←	☐	Fahrzeugproduktionsland Japan; ☐		24.5265-0498.3 331546	L= 498 L1= 262 L2= 215
			←	☐	Fahrzeugproduktionsland Japan; ☐		24.5265-0499.3 331550	L= 498 L1= 262 L2= 215
			→	☐	Fahrzeugproduktionsland Japan; ☐		24.5201-0264.3 331620	L= 290
			→	☐	Fahrzeugproduktionsland Japan; ☐		24.5235-0200.3 331280	L= 198
1.0 VVTi 1.4 D4d 1.5 Hybrid 1.5 VVTi	53 66 74 82	06/18→ 07/14→ 04/15→ 03/17→	←	☐			24.5265-0500.3 331677	L= 500 L1= 265 L2= 195
			←	☐			24.5265-0504.3 331635	L= 530
TOYOTA - YARIS VERSO (_P2_) 08/99→09/05								
 Bremssattel								
1.3 1.4 D-4D 1.5	62 55 77	11/02→09/05 09/00→09/05 03/00→09/05	←	☐			24.3511-1711.5 240379	- Halter
			←	☐			24.3511-1712.5 240380	- Halter
1.3	63	08/99→10/02	←	☐	11/99→; ☐		24.3511-1711.5 240379	- Halter
			←	☐	11/99→; ☐		24.3511-1712.5 240380	- Halter
			→	☐	11/99→ 02/01; + ABS; ☐		24.3321-1701.5 240906	- Halter
			→	☐	11/99→ 02/01; + ABS; ☐		24.3321-1702.5 240907	- Halter
1.5	78	03/00→09/05	←	☐	→ 03/03; ☐		24.3511-1711.5 240379	- Halter
			←	☐	→ 03/03; ☐		24.3511-1712.5 240380	- Halter
			→	☐	→ 02/01; + ABS; ☐		24.3321-1701.5 240906	- Halter
			→	☐	→ 02/01; + ABS; ☐		24.3321-1702.5 240907	- Halter
1.5 4WD	78	03/00→09/05	←	☐			24.3511-1711.5 240379	- Halter
			←	☐			24.3511-1712.5 240380	- Halter
			→	☐	→ 02/01; + ABS; ☐		24.3321-1701.5 240906	- Halter
			→	☐	→ 02/01; + ABS; ☐		24.3321-1702.5 240907	- Halter
 Bremsschlauch								
1.3 1.4 D-4D 1.5 1.5 4WD	62 55 77 78	11/02→09/05 09/00→09/05 03/00→09/05 03/00→09/05	←	☐			24.5277-0530.3 331002	L= 530
			←	☐			24.5277-0531.3 331003	L= 530
			→			2	24.5261-0291.3 330994	L= 291
→								









	kw					! #		
TOYOTA - YARIS VERSO (_P2_) 08/99→09/05								
 Bremsschlauch								
1.3	63	08/99→10/02	←	11/99→; 		24.5277-0530.3	331002	L= 530
			←	11/99→; 		24.5277-0531.3	331003	L= 530
			→	11/99→	2	24.5261-0291.3	330994	L= 291
1.5	78	03/00→09/05	←	→ 03/03; 		24.5277-0530.3	331002	L= 530
			←	→ 03/03; 		24.5277-0531.3	331003	L= 530
			→	→ 03/03	2	24.5261-0291.3	330994	L= 291
TOYOTA - YARIS VERSO VAN (_P2_) 03/00→09/05								
 Bremssattel								
1.3 VVTi	62 - 63	03/00→09/05	←			24.3511-1711.5	240379	- Halter
1.4 D4d	55	10/01→09/05	←			24.3511-1712.5	240380	- Halter
1.5 VVTi	78	03/00→03/03	←			24.3511-1711.5	240379	- Halter
			←			24.3511-1712.5	240380	- Halter
			→	→ 02/01; + ABS; 		24.3321-1701.5	240906	- Halter
			→	→ 02/01; + ABS; 		24.3321-1702.5	240907	- Halter
 Bremsschlauch								
1.3 VVTi	62 - 63	03/00→09/05	←			24.5277-0530.3	331002	L= 530
1.4 D4d	55	10/01→09/05	←			24.5277-0531.3	331003	L= 530
1.5 VVTi	78	03/00→03/03	→		2	24.5261-0291.3	330994	L= 291
VAUXHALL - ADAM (M13) 10/12→04/19								
 Bremssattel								
1.0 1.4 S	85 110	07/14→11/18 11/14→01/19	←	für Bremsscheibendurchmesser [mm]: 257; 		24.3541-1769.5	240601	BOS - Halter
			←	für Bremsscheibendurchmesser [mm]: 257; 		24.3541-1770.5	240602	BOS - Halter
			←	für Bremsscheibendurchmesser [mm]: 284; 		24.3541-9005.5	241495	ATE - Halter
			←	für Bremsscheibendurchmesser [mm]: 284; 		24.3541-9006.5	241496	ATE - Halter
			←	für Bremsscheibendurchmesser [mm]: 308; für Fahrzeuge ohne Sportpaket; 		24.3571-9823.5	240499	ATE - Halter
			←	für Bremsscheibendurchmesser [mm]: 308; für Fahrzeuge ohne Sportpaket; 		24.3571-9824.5	240500	ATE - Halter
			→	für Fahrzeuge ohne Sportpaket; 		24.3364-1713.5	241251	TRW - Halter ALU
			→	für Fahrzeuge ohne Sportpaket; 		24.3364-1714.5	241252	TRW - Halter ALU
1.2 1.4	51 64 - 74	10/12→04/19 10/12→02/19	←	01/13→; für Bremsscheibendurchmesser [mm]: 257; 		24.3541-1769.5	240601	BOS - Halter
			←	01/13→; für Bremsscheibendurchmesser [mm]: 257; 		24.3541-1770.5	240602	BOS - Halter
			←	für Bremsscheibendurchmesser [mm]: 284; 		24.3541-9005.5	241495	ATE - Halter
			←	für Bremsscheibendurchmesser [mm]: 284; 		24.3541-9006.5	241496	ATE - Halter
			←	01/13→; für Bremsscheibendurchmesser [mm]: 308; für Fahrzeuge ohne Sport- paket; 		24.3571-9823.5	240499	ATE - Halter
			←	01/13→; für Bremsscheibendurchmesser [mm]: 308; für Fahrzeuge ohne Sport- paket; 		24.3571-9824.5	240500	ATE - Halter
			→	01/13→; für Fahrzeuge ohne Sportpaket; 		24.3364-1713.5	241251	TRW - Halter ALU
			→	01/13→; für Fahrzeuge ohne Sportpaket; 		24.3364-1714.5	241252	TRW - Halter ALU
 Bremsschlauch								
1.0 1.4 S	85 110	07/14→11/18 11/14→01/19	←		2	24.5103-0405.3	331647	L= 425
			→	Scheibenbremse; am Bremssattel	2	24.5112-0142.3	331016	L= 142
			→	Scheibenbremse	2	24.5204-0351.3	331661	L= 370
			→	Trommelbremse	2	24.5204-0351.3	331661	L= 370
1.2 1.4	51 64 - 74	10/12→04/19 10/12→02/19	←		2	24.5103-0405.3	331647	L= 425
→								





























































	kw					! #		
VAUXHALL - ADAM (M13) 10/12→04/19								
 Bremsschlauch								
1.2 1.4	51 64 - 74	10/12→04/19 10/12→02/19	➔	01/13→; Scheibenbremse; am Brems- sattel	2	24.5112-0142.3	331016	L= 142
			➔	Scheibenbremse	2	24.5204-0351.3	331661	L= 370
			➔	Trommelbremse	2	24.5204-0351.3	331661	L= 370
VAUXHALL - AGILA Mk I (A) (H00) 02/00→03/08								
 Bremsattel								
1.0 12V 1.2 16V Twinport	43 59	09/00→08/05 07/04→11/06	➔	→ 3G002367; ☐		24.3481-1757.5	240325	TRW - Halter
			➔	→ 3G002367; ☐		24.3481-1758.5	240326	BOS - Halter
			➔	3G002368→; ☐		24.3481-1777.5	240451	- Halter
			➔	3G002368→; ☐		24.3481-1778.5	240452	- Halter
1.0 12V	44	02/00→11/06	➔	09/00→; → 3G002367; ☐		24.3481-1757.5	240325	TRW - Halter
			➔	09/00→; → 3G002367; ☐		24.3481-1758.5	240326	BOS - Halter
			➔	3G002368→; ☐		24.3481-1777.5	240451	- Halter
			➔	3G002368→; ☐		24.3481-1778.5	240452	- Halter
1.2 16V	55	09/00→03/08	➔	→ 3G002367; ☐		24.3481-1757.5	240325	TRW - Halter
			➔	→ 3G002367; ☐		24.3481-1758.5	240326	BOS - Halter
			➔	3G002368→; → 07/07; ☐		24.3481-1777.5	240451	- Halter
			➔	3G002368→; → 07/07; ☐		24.3481-1778.5	240452	- Halter
 Bremsschlauch								
1.0 12V 1.2 16V Twinport	43 59	09/00→08/05 07/04→11/06	➔		2	24.5291-0430.3	331084	L= 430
			➔		2	24.5247-0280.3	330700	L= 280
1.0 12V	44	02/00→11/06	➔	09/00→	2	24.5291-0430.3	331084	L= 430
			➔	09/00→	2	24.5247-0280.3	330700	L= 280
1.2 16V	55	09/00→03/08	➔	→ 07/07	2	24.5291-0430.3	331084	L= 430
			➔	→ 07/07	2	24.5247-0280.3	330700	L= 280
VAUXHALL - AGILA Mk II (B) (H08) 01/08→11/14								
 Bremsattel								
1.0 12V 1.0 i 1.2 i 16V 1.3 CDTI	48 50 63 - 69 55	01/08→11/14 08/11→11/14 01/08→11/14 01/08→11/14	➔	☐		24.3541-1821.5	241197	TRW - Halter
			➔	☐		24.3541-1822.5	241198	TRW - Halter
 Bremsschlauch								
1.0 12V 1.0 i 1.2 i 16V 1.3 CDTI	48 50 63 - 69 55	01/08→11/14 08/11→11/14 01/08→11/14 01/08→11/14	➔		2	24.5296-0510.3	331582	L= 510
			➔	☐		24.5279-0300.3	331135	L= 300
			➔	☐		24.5279-0305.3	330946	L= 305
VAUXHALL - AMPERA (R12) 03/12→								
 Bremsattel								
EV 150	111	03/12→	➔	☐		24.3601-2601.5	241044	ATE - Halter
			➔	☐		24.3601-2602.5	241045	ATE - Halter
			➔	+ eFSB; ☐		24.3382-7001.5	241060	ATE - Halter
			➔	+ eFSB; ☐		24.3382-7002.5	241061	ATE - Halter
Halter, Bremsattel								
EV 150	111	03/12→	➔			11.8170-1106.1	260113	ATE
Zubehörsatz, Bremsattel								
EV 150	111	03/12→	➔	08.2012→		11.0103-0002.2	250157	ATE
			➔			11.0103-0001.2	250156	ATE
 Bremsschlauch								
EV 150	111	03/12→	➔		2	24.5176-0400.3	331492	L= 400

	kw					! #			
VAUXHALL - ASTRA Mk III (F) Cabriolet (T92) 09/91→03/01									
 Bremssattel									
1.6 i	55	01/96→03/01	←	☐			24.3481-9871.5	240677	ATE - Halter
			←	→ 09/98; ☐			24.3521-1701.5	240001	ATE - Halter
			←	→ 09/98; ☐			24.3521-1702.5	240002	ATE - Halter
1.8 16V	85	11/94→03/01	←	☐			24.3521-1701.5	240001	ATE - Halter
			←	→ 09/98; ☐			24.3521-1701.5	240001	ATE - Halter
			←	☐			24.3521-1702.5	240002	ATE - Halter
			←	→ 09/98; ☐			24.3521-1702.5	240002	ATE - Halter
Feder, Bremssattel									
1.6 i	55	01/96→03/01		→ 09/98	2	11.8116-0097.1	390590	ATE	
			←		2	11.8116-0129.1	390591	ATE	
1.8 16V	85	11/94→03/01		→ 09/98	2	11.8116-0097.1	390590	ATE	
					2	11.8116-0097.1	390590	ATE	
Führungshülensatz, Bremssattel									
1.6 i 1.8 16V	55	01/96→03/01	←			11.0101-5407.2	260011	ATE	
	85	11/94→03/01	←	→ 09/98		11.0101-5407.2	260011	ATE	
Führungsbolzen, Bremssattel									
1.6 i	55	01/96→03/01		→ 09/98	2	11.8171-0008.1	990049	ATE	
			←		2	11.8171-0008.1	990049	ATE	
1.8 16V	85	11/94→03/01		→ 09/98	2	11.8171-0008.1	990049	ATE	
					2	11.8171-0008.1	990049	ATE	
 Bremsschlauch									
1.6 i 1.8 16V	55 85	01/96→03/01 11/94→03/01	←	→ 09/98	2	24.5298-0322.3	331314	L= 322	
VAUXHALL - ASTRA Mk IV (G) Cabriolet (T98) 03/01→10/05									
 Bremssattel									
1.6 16V	74	03/01→10/05	←	☐			24.3521-7001.5	240481	ATE - Halter
			←	☐			24.3521-7002.5	240482	ATE - Halter
			→	07/01→; ☐			24.3367-1713.5	240900	TRW - Halter
			→	07/01→; ☐			24.3367-1714.5	240901	TRW - Halter
1.6 16V	76	03/03→10/05	←	☐			24.3521-7001.5	240481	ATE - Halter
			←	☐			24.3521-7002.5	240482	ATE - Halter
			→	☐			24.3367-1713.5	240900	TRW - Halter
			→	☐			24.3367-1714.5	240901	TRW - Halter
1.8 16V	92	03/01→10/05	←	- ABS; ☐			24.3521-7001.5	240481	ATE - Halter
			←	- ABS; ☐			24.3521-7002.5	240482	ATE - Halter
			←	+ ABS; ☐			24.3571-9823.5	240499	ATE - Halter
			←	+ ABS; ☐			24.3571-9824.5	240500	ATE - Halter
			→	07/01→; ☐			24.3384-1753.5	240824	TRW - Halter
			→	07/01→; ☐			24.3384-1754.5	240825	TRW - Halter
2.0 2.0 Turbo	147 141	09/02→10/05 03/02→10/05	←	☐			24.3571-9823.5	240499	ATE - Halter
			←	☐			24.3571-9824.5	240500	ATE - Halter
			→	☐			24.3384-1753.5	240824	TRW - Halter
			→	☐			24.3384-1754.5	240825	TRW - Halter
2.2 16V	108	03/01→10/05	←	☐			24.3571-9823.5	240499	ATE - Halter
			←	☐			24.3571-9824.5	240500	ATE - Halter
			→	07/01→; ☐			24.3384-1753.5	240824	TRW - Halter
			→	07/01→; ☐			24.3384-1754.5	240825	TRW - Halter
Feder, Bremssattel									
1.6 16V	74 - 76	03/01→10/05			2	11.8116-0292.1	390521	ATE	
1.8 16V	92	03/01→10/05		- ABS	2	11.8116-0292.1	390521	ATE	
			←	+ ABS	2	11.8116-0292.1	390521	ATE	
→									



	kw					! #		
VAUXHALL - ASTRA Mk IV (G) Cabriolet (T98) 03/01→10/05								
Feder, Bremsattel								
2.0	147	09/02→10/05	←			2	11.8116-0292.1	390521 ATE
2.0 Turbo	141	03/02→10/05						
2.2 16V	108	03/01→10/05						
Führungshülsensatz, Bremsattel								
1.6 16V	74 - 76	03/01→10/05	←				11.0101-5407.2	260011 ATE
1.8 16V	92	03/01→10/05						
2.0	147	09/02→10/05						
2.0 Turbo	141	03/02→10/05						
2.2 16V	108	03/01→10/05						
Führungsbolzen, Bremsattel								
1.6 16V	74 - 76	03/01→10/05	←			2	11.8171-0008.1	990049 ATE
1.8 16V	92	03/01→10/05						
2.0 Turbo	141	03/02→10/05						
2.2 16V	108	03/01→10/05						
2.0	147	09/02→10/05				2	11.8171-0008.1	990049 ATE
 Bremsschlauch								
1.6 16V	74 - 76	03/01→10/05	←			2	24.5241-0396.3	331380 L= 398
1.8 16V	92	03/01→10/05	→	32000001→; ☐			24.5157-0218.3	331095 L= 219 L2= 185 mit Rohrleitung
2.0	147	09/02→10/05	→	32000001→; ☐			24.5157-0219.3	331096 L= 219 L2= 185 mit Rohrleitung
2.0 Turbo	141	03/02→10/05	→					
2.2 16V	108	03/01→10/05	→	→ 22999999		2	24.5241-0200.3	330620 L= 200
VAUXHALL - ASTRA Mk IV (G) CC (T98) 02/98→05/05								
 Bremsattel								
1.4 16V	66	02/98→05/05	←	04/98→; ☐			24.3521-7001.5	240481 ATE - Halter
1.6 16V	74	02/98→05/05	←	04/98→; ☐			24.3521-7002.5	240482 ATE - Halter
			→	07/01→ 07/03; ☐			24.3344-1713.5	240812 TRW - Halter
			→	07/01→ 07/03; ☐			24.3344-1714.5	240813 TRW - Halter
			→	08/03→; ☐			24.3347-1711.5	240699 TRW - Halter
			→	08/03→; ☐			24.3347-1712.5	240700 TRW - Halter
1.4 16V Dualfuel	66	09/99→06/03	←	☐			24.3521-7001.5	240481 ATE - Halter
			←	☐			24.3521-7002.5	240482 ATE - Halter
			→	07/01→; ☐			24.3344-1713.5	240812 TRW - Halter
			→	07/01→; ☐			24.3344-1714.5	240813 TRW - Halter
1.6	55	02/98→09/00	←	04/98→; ☐			24.3521-7001.5	240481 ATE - Halter
1.6 Dualfuel	55	02/98→12/00	←	04/98→; ☐			24.3521-7002.5	240482 ATE - Halter
			→	für Fahrzeuge mit Sportfahrwerk; ☐			24.3367-1707.5	240898 TRW - Halter
			→	für Fahrzeuge mit Sportfahrwerk; ☐			24.3367-1708.5	240899 TRW - Halter
1.6	62	09/00→05/05	←	☐			24.3521-7001.5	240481 ATE - Halter
1.6 Dualfuel	62	07/00→05/05	←	☐			24.3521-7002.5	240482 ATE - Halter
			→	07/01→ 07/03; ☐			24.3344-1713.5	240812 TRW - Halter
			→	07/01→ 07/03; ☐			24.3344-1714.5	240813 TRW - Halter
			→	08/03→; für Fahrzeuge ohne Sportfahrwerk; ☐			24.3347-1711.5	240699 TRW - Halter
			→	08/03→; für Fahrzeuge ohne Sportfahrwerk; ☐			24.3347-1712.5	240700 TRW - Halter
			→	08/03→; für Fahrzeuge mit Sportfahrwerk; ☐			24.3367-1707.5	240898 TRW - Halter
			→	08/03→; für Fahrzeuge mit Sportfahrwerk; ☐			24.3367-1708.5	240899 TRW - Halter
1.6	76	12/02→05/05	←	☐			24.3521-7001.5	240481 ATE - Halter
			←	☐			24.3521-7002.5	240482 ATE - Halter
			→	☐			24.3367-1713.5	240900 TRW - Halter
			→	☐			24.3367-1714.5	240901 TRW - Halter
1.6 Dualfuel	63	09/02→05/05	←	☐			24.3521-7001.5	240481 ATE - Halter
			←	☐			24.3521-7002.5	240482 ATE - Halter
			→	→ 07/03; ☐			24.3344-1713.5	240812 TRW - Halter
			→	→ 07/03; ☐			24.3344-1714.5	240813 TRW - Halter
→								

	kw			 	! #			
VAUXHALL - ASTRA Mk IV (G) CC (T98) 02/98→05/05								
 Bremssattel								
1.6 Dualfuel	63	09/02→05/05	➔	08/03→; für Fahrzeuge ohne Sportfahrwerk; 		24.3347-1711.5	240699	TRW - Halter
			➔	08/03→; 		24.3347-1711.5	240699	TRW - Halter
			➔	08/03→; für Fahrzeuge ohne Sportfahrwerk; 		24.3347-1712.5	240700	TRW - Halter
			➔	08/03→; 		24.3347-1712.5	240700	TRW - Halter
			➔	08/03→; für Fahrzeuge mit Sportfahrwerk; 		24.3367-1707.5	240898	TRW - Halter
			➔	08/03→; für Fahrzeuge mit Sportfahrwerk; 		24.3367-1708.5	240899	TRW - Halter
1.6 Dualfuel	74	09/99→08/04	←			24.3521-7001.5	240481	ATE - Halter
			←			24.3521-7002.5	240482	ATE - Halter
			➔	für Fahrzeuge mit Sportfahrwerk; 		24.3367-1707.5	240898	TRW - Halter
			➔	für Fahrzeuge mit Sportfahrwerk; 		24.3367-1708.5	240899	TRW - Halter
1.7 CDTI 16V	59	04/03→05/05	←			24.3521-7001.5	240481	ATE - Halter
			←			24.3521-7002.5	240482	ATE - Halter
			➔	→ 07/03; 		24.3344-1713.5	240812	TRW - Halter
			➔	→ 07/03; 		24.3344-1714.5	240813	TRW - Halter
			➔	08/03→; 		24.3347-1711.5	240699	TRW - Halter
			➔	08/03→; 		24.3347-1712.5	240700	TRW - Halter
1.7 DTI 16V	55	02/00→05/05	←			24.3521-7001.5	240481	ATE - Halter
			←			24.3521-7002.5	240482	ATE - Halter
			➔	07/01→ 07/03; 		24.3344-1713.5	240812	TRW - Halter
			➔	07/01→ 07/03; 		24.3344-1714.5	240813	TRW - Halter
			➔	08/03→; 		24.3347-1711.5	240699	TRW - Halter
			➔	08/03→; 		24.3347-1712.5	240700	TRW - Halter
1.7 TD	50	02/98→08/00	←	04/98→; 		24.3521-7001.5	240481	ATE - Halter
			←	04/98→; 		24.3521-7002.5	240482	ATE - Halter
1.8 16V	85	02/98→09/00	←	04/98→; - ABS; 		24.3521-7001.5	240481	ATE - Halter
			←	04/98→; - ABS; 		24.3521-7002.5	240482	ATE - Halter
			←	04/98→; + ABS; 		24.3571-9823.5	240499	ATE - Halter
			←	04/98→; + ABS; 		24.3571-9824.5	240500	ATE - Halter
1.8 16V	92	09/00→05/05	←	- ABS; 		24.3521-7001.5	240481	ATE - Halter
			←	- ABS; 		24.3521-7002.5	240482	ATE - Halter
			←	+ ABS; 		24.3571-9823.5	240499	ATE - Halter
			←	+ ABS; 		24.3571-9824.5	240500	ATE - Halter
			➔	07/01→ 07/03; 		24.3344-1713.5	240812	TRW - Halter
			➔	07/01→ 07/03; 		24.3344-1714.5	240813	TRW - Halter
			➔	08/03→; 		24.3347-1711.5	240699	TRW - Halter
			➔	08/03→; 		24.3347-1712.5	240700	TRW - Halter
1.8 16V Dualfuel	87 - 92	07/02→05/05	←	- ABS; 		24.3521-7001.5	240481	ATE - Halter
			←	- ABS; 		24.3521-7002.5	240482	ATE - Halter
			←	+ ABS; 		24.3571-9823.5	240499	ATE - Halter
			←	+ ABS; 		24.3571-9824.5	240500	ATE - Halter
			➔	→ 07/03; 		24.3344-1713.5	240812	TRW - Halter
			➔	→ 07/03; 		24.3344-1714.5	240813	TRW - Halter
			➔	08/03→; 		24.3347-1711.5	240699	TRW - Halter
			➔	08/03→; 		24.3347-1712.5	240700	TRW - Halter
2.0 2.0 SRI Turbo	147 141	08/02→05/05 11/01→05/05	←			24.3571-9823.5	240499	ATE - Halter
			←			24.3571-9824.5	240500	ATE - Halter
			➔			24.3384-1753.5	240824	TRW - Halter
			➔			24.3384-1754.5	240825	TRW - Halter
2.0 16V	100	02/98→05/05	←	04/98→; 		24.3571-9823.5	240499	ATE - Halter
			←	04/98→; 		24.3571-9824.5	240500	ATE - Halter
2.0 DI ➔	60	02/98→05/05	←	04/98→; - ABS; 		24.3521-7001.5	240481	ATE - Halter

VAUXHALL - ASTRA Mk IV (G) CC (T98) 02/98→05/05

Bremssattel

2.0 DI	60	02/98→05/05	←	04/98→; - ABS; <input type="checkbox"/>	24.3521-7002.5	240482	ATE - Halter
			←	04/98→; + ABS; <input type="checkbox"/>	24.3571-9823.5	240499	ATE - Halter
			←	04/98→; + ABS; <input type="checkbox"/>	24.3571-9824.5	240500	ATE - Halter
			→	07/01→ 07/03; <input type="checkbox"/>	24.3344-1713.5	240812	TRW - Halter
			→	07/01→ 07/03; <input type="checkbox"/>	24.3344-1714.5	240813	TRW - Halter
			→	08/03→; <input type="checkbox"/>	24.3347-1711.5	240699	TRW - Halter
			→	08/03→; <input type="checkbox"/>	24.3347-1712.5	240700	TRW - Halter
2.0 DTI 16V 2.2 16V	74 108	08/99→05/05 03/01→05/05	←	<input type="checkbox"/>	24.3571-9823.5	240499	ATE - Halter
			←	<input type="checkbox"/>	24.3571-9824.5	240500	ATE - Halter
			→	07/01→; <input type="checkbox"/>	24.3367-1713.5	240900	TRW - Halter
			→	07/01→; <input type="checkbox"/>	24.3367-1714.5	240901	TRW - Halter

Bremssattelachssatz







1.4 16V 1.4 16V Dualfuel 1.6	66 66 55 -	02/98→05/05 09/99→06/03 02/98→05/05	→			24.0530-0001.5	241269	TRW + Halter	
									62
									74
									55 -
									74
									59
1.6 16V 1.6 Dualfuel	74	02/98→05/05							
									55 -
									74
1.7 CDTI 16V 1.7 DTI 16V 1.7 TD	59 55 50	04/03→05/05 02/00→05/05 02/98→08/00							
									55
									50
1.8 16V 1.8 16V Dualfuel 2.0 DI	85 - 92 87 - 92 60	02/98→05/05 07/02→05/05 02/98→05/05	→	- ABS		24.0530-0001.5	241269	TRW + Halter	
									92
									87 -
									60









Feder, Bremssattel























































1.4 16V 1.6 1.6 16V 1.6 Dualfuel 1.7 TD	66 55 74 55 50	02/98→05/05 02/98→09/00 02/98→05/05 02/98→12/00 02/98→08/00		04/98→	2	11.8116-0292.1	390521	ATE	
									66
									62 -
									76
									59
1.4 16V Dualfuel 1.6 1.6 Dualfuel	66 62 - 76	09/99→06/03 09/00→05/05 09/99→05/05			2	11.8116-0292.1	390521	ATE	
									62 -
									74
1.7 CDTI 16V 1.7 DTI 16V	59 55	04/03→05/05 02/00→05/05							
									55
1.8 16V 2.0 DI	85 60	02/98→09/00 02/98→05/05	←	04/98→; - ABS	2	11.8116-0292.1	390521	ATE	
									60
1.8 16V 1.8 16V Dualfuel	92 87 - 92	09/00→05/05 07/02→05/05	←	- ABS + ABS	2	11.8116-0292.1	390521	ATE	
									87 -
2.0 2.0 DTI 16V 2.0 SRI Turbo 2.2 16V 2.0 16V	147 74 141 108 100	08/02→05/05 08/99→05/05 11/01→05/05 03/01→05/05 02/98→05/05	←	04/98→	2	11.8116-0292.1	390521	ATE	
									74
									141
									108
									100















































Führungshülzensatz, Bremssattel







1.4 16V 1.6 1.6 16V 1.6 Dualfuel 1.7 TD 1.8 16V 2.0 16V 2.0 DI	66 55 74 55 50 85 100 60	02/98→05/05 02/98→09/00 02/98→05/05 02/98→12/00 02/98→08/00 02/98→09/00 02/98→05/05 02/98→05/05	←	04/98→		11.0101-5407.2	260011	ATE									
									55								
									74								
									55								
									50								
									85								
									100								
									60								
									1.4 16V Dualfuel 1.6 1.6 Dualfuel 1.7 CDTI 16V 1.7 DTI 16V 1.8 16V 1.8 16V Dualfuel 2.0 2.0 DTI 16V →	66 62 - 76 62 - 74 59 55 92 87 - 92 147 74	09/99→06/03 09/00→05/05 09/99→05/05 04/03→05/05 02/00→05/05 09/00→05/05 07/02→05/05 08/02→05/05 08/99→05/05	←			11.0101-5407.2	260011	ATE
76																	
62 -																	
74																	
59																	
55																	
92																	
87 -																	
92																	
147																	
74																	

	kw					! #		
VAUXHALL - ASTRA Mk IV (G) CC (T98) 02/98→05/05								
Führungshülzensatz, Bremsattel								
2.0 SRI Turbo 2.2 16V	141 108	11/01→05/05 03/01→05/05	←				11.0101-5407.2 260011	ATE
Führungsbolzen, Bremsattel								
1.4 16V 1.6 1.6 16V 1.6 Dualfuel 1.7 TD 1.8 16V 2.0 16V 2.0 DI	66 55 74 55 50 85 100 60	02/98→05/05 02/98→09/00 02/98→05/05 02/98→12/00 02/98→08/00 02/98→09/00 02/98→05/05 02/98→05/05	←	04/98→		2	11.8171-0008.1 990049	ATE
1.4 16V Dualfuel 1.6 1.6 Dualfuel 1.7 CDTI 16V 1.7 DTI 16V 1.8 16V 1.8 16V Dualfuel 2.0 DTI 16V 2.0 SRI Turbo 2.2 16V 2.0	66 62 - 76 62 - 74 59 55 92 87 - 92 74 141 108 147	09/99→06/03 09/00→05/05 09/99→05/05 04/03→05/05 02/00→05/05 09/00→05/05 07/02→05/05 08/99→05/05 11/01→05/05 03/01→05/05 08/02→05/05	←			2	11.8171-0008.1 990049	ATE
Bremsschlauch								
1.4 16V 1.6 1.6 16V 1.6 Dualfuel	66 55 74 55	02/98→05/05 02/98→09/00 02/98→05/05 02/98→12/00	←	04/98→		2	24.5241-0396.3 331380	L= 398
			→	32000001→; für Fahrzeuge mit Scheibenbremse an der Hinterachse; <input type="checkbox"/>			24.5157-0218.3 331095	L= 219 L2= 185 mit Rohrleitung
			→	32000001→; für Fahrzeuge mit Scheibenbremse an der Hinterachse; <input type="checkbox"/>			24.5157-0219.3 331096	L= 219 L2= 185 mit Rohrleitung
			→	04/98→; für Fahrzeuge mit Trommelbremse an der Hinterachse		2	24.5240-0220.3 330619	L= 220
			→	04/98→; → 22999999; für Fahrzeuge mit Scheibenbremse an der Hinterachse		2	24.5241-0200.3 330620	L= 200
1.4 16V Dualfuel 1.6 1.6 Dualfuel 1.7 DTI 16V	66 62 62 - 74 55	09/99→06/03 09/00→05/05 09/99→05/05 02/00→05/05	←			2	24.5241-0396.3 331380	L= 398
			→	32000001→; für Fahrzeuge mit Scheibenbremse an der Hinterachse; <input type="checkbox"/>			24.5157-0218.3 331095	L= 219 L2= 185 mit Rohrleitung
			→	32000001→; für Fahrzeuge mit Scheibenbremse an der Hinterachse; <input type="checkbox"/>			24.5157-0219.3 331096	L= 219 L2= 185 mit Rohrleitung
			→	für Fahrzeuge mit Trommelbremse an der Hinterachse		2	24.5240-0220.3 330619	L= 220
			→	→ 22999999; für Fahrzeuge mit Scheibenbremse an der Hinterachse		2	24.5241-0200.3 330620	L= 200
1.6 1.7 CDTI 16V 1.8 16V 1.8 16V Dualfuel 2.0 2.0 DTI 16V 2.0 SRI Turbo 2.2 16V	76 59 92 87 - 92 147 74 141 108	12/02→05/05 04/03→05/05 09/00→05/05 07/02→05/05 08/02→05/05 08/99→05/05 11/01→05/05 03/01→05/05	←			2	24.5241-0396.3 331380	L= 398
			→	32000001→; <input type="checkbox"/>			24.5157-0218.3 331095	L= 219 L2= 185 mit Rohrleitung
			→	32000001→; <input type="checkbox"/>			24.5157-0219.3 331096	L= 219 L2= 185 mit Rohrleitung
			→	→ 22999999		2	24.5241-0200.3 330620	L= 200
1.7 TD	50	02/98→08/00	←	04/98→		2	24.5241-0396.3 331380	L= 398
			→	04/98→; für Fahrzeuge mit Trommelbremse an der Hinterachse		2	24.5240-0220.3 330619	L= 220
			→	04/98→; für Fahrzeuge mit Scheibenbremse an der Hinterachse		2	24.5241-0200.3 330620	L= 200
1.8 16V 2.0 16V 2.0 DI	85 100 60	02/98→09/00 02/98→05/05 02/98→05/05	←	04/98→		2	24.5241-0396.3 331380	L= 398
			→	32000001→; <input type="checkbox"/>			24.5157-0218.3 331095	L= 219 L2= 185 mit Rohrleitung
			→	32000001→; <input type="checkbox"/>			24.5157-0219.3 331096	L= 219 L2= 185 mit Rohrleitung
			→	04/98→; → 22999999		2	24.5241-0200.3 330620	L= 200
VAUXHALL - ASTRA Mk IV (G) Coupe (T98) 03/00→08/05								
Bremssattel								
1.6 16V	76	03/00→08/05	←	<input type="checkbox"/>			24.3521-7001.5 240481	ATE - Halter
			←	<input type="checkbox"/>			24.3521-7002.5 240482	ATE - Halter
			→	07/01→ 07/03; <input type="checkbox"/>			24.3344-1713.5 240812	TRW - Halter
			→	07/01→ 07/03; <input type="checkbox"/>			24.3344-1714.5 240813	TRW - Halter
			→	08/03→; <input type="checkbox"/>			24.3347-1711.5 240699	TRW - Halter









	kw					! #		
VAUXHALL - ASTRA Mk IV (G) Coupe (T98) 03/00→08/05								
 Bremssattel								
1.6 16V	76	03/00→08/05	➔	08/03→;			24.3347-1712.5 240700	TRW - Halter
1.8 16V	85 - 92	03/00→08/05	←				24.3571-9823.5 240499	ATE - Halter
2.0 16V Turbo	140	09/00→08/05	←				24.3571-9824.5 240500	ATE - Halter
			➔	07/01→;			24.3384-1753.5 240824	TRW - Halter
			➔	07/01→;			24.3384-1754.5 240825	TRW - Halter
1.8 16V Dualfuel	87 - 92	07/02→08/05	←				24.3571-9823.5 240499	ATE - Halter
			←				24.3571-9824.5 240500	ATE - Halter
			➔				24.3384-1753.5 240824	TRW - Halter
			➔				24.3384-1754.5 240825	TRW - Halter
2.2 16V	108	03/00→08/05	←	09/00→;			24.3571-9823.5 240499	ATE - Halter
			←	09/00→;			24.3571-9824.5 240500	ATE - Halter
			➔	07/01→;			24.3384-1753.5 240824	TRW - Halter
			➔	07/01→;			24.3384-1754.5 240825	TRW - Halter
Bremssattelachssatz								
1.6 16V	76	03/00→08/05	➔				24.0530-0001.5 241269	TRW + Halter
Feder, Bremssattel								
1.6 16V	76	03/00→08/05				2	11.8116-0292.1 390521	ATE
1.8 16V	85 - 92	03/00→08/05	←			2	11.8116-0292.1 390521	ATE
1.8 16V Dualfuel	87 - 92	07/02→08/05						
2.0 16V Turbo	140	09/00→08/05						
2.2 16V	108	03/00→08/05	←	09/00→		2	11.8116-0292.1 390521	ATE
Führungshülzensatz, Bremssattel								
1.6 16V	76	03/00→08/05	←				11.0101-5407.2 260011	ATE
1.8 16V	85 - 92	03/00→08/05						
1.8 16V Dualfuel	87 - 92	07/02→08/05						
2.0 16V Turbo	140	09/00→08/05						
2.2 16V	108	03/00→08/05	←	09/00→			11.0101-5407.2 260011	ATE
Führungsbolzen, Bremssattel								
1.6 16V	76	03/00→08/05	←			2	11.8171-0008.1 990049	ATE
1.8 16V	85 - 92	03/00→08/05						
1.8 16V Dualfuel	87 - 92	07/02→08/05						
2.0 16V Turbo	140	09/00→08/05						
2.2 16V	108	03/00→08/05	←	09/00→		2	11.8171-0008.1 990049	ATE
 Bremsschlauch								
1.6 16V	76	03/00→08/05	←			2	24.5241-0396.3 331380	L= 398
			➔	32000001→; für Fahrzeuge mit Scheibenbremse an der Hinterachse;			24.5157-0218.3 331095	L= 219 L2= 185 mit Rohrleitung
			➔	32000001→; für Fahrzeuge mit Scheibenbremse an der Hinterachse;			24.5157-0219.3 331096	L= 219 L2= 185 mit Rohrleitung
			➔	für Fahrzeuge mit Trommelbremse an der Hinterachse	2	24.5240-0220.3 330619	L= 220	
			➔	→ 22999999; für Fahrzeuge mit Scheibenbremse an der Hinterachse	2	24.5241-0200.3 330620	L= 200	
1.8 16V	85 - 92	03/00→08/05	←			2	24.5241-0396.3 331380	L= 398
			➔	32000001→;			24.5157-0218.3 331095	L= 219 L2= 185 mit Rohrleitung
			➔	32000001→;			24.5157-0219.3 331096	L= 219 L2= 185 mit Rohrleitung
			➔	→ 22999999	2	24.5241-0200.3 330620	L= 200	
1.8 16V Dualfuel	87 - 92	07/02→08/05						
			➔	32000001→;			24.5157-0218.3 331095	L= 219 L2= 185 mit Rohrleitung
			➔	32000001→;			24.5157-0219.3 331096	L= 219 L2= 185 mit Rohrleitung
			➔	→ 22999999	2	24.5241-0200.3 330620	L= 200	
2.0 16V Turbo	140	09/00→08/05						
			➔	32000001→;			24.5157-0218.3 331095	L= 219 L2= 185 mit Rohrleitung
			➔	32000001→;			24.5157-0219.3 331096	L= 219 L2= 185 mit Rohrleitung
			➔	09/00→; → 22999999	2	24.5241-0200.3 330620	L= 200	
2.2 16V	108	03/00→08/05	←	09/00→		2	24.5241-0396.3 331380	L= 398
			➔	32000001→;			24.5157-0218.3 331095	L= 219 L2= 185 mit Rohrleitung
			➔	32000001→;			24.5157-0219.3 331096	L= 219 L2= 185 mit Rohrleitung
			➔	09/00→; → 22999999	2	24.5241-0200.3 330620	L= 200	







	kw			 	! #			
VAUXHALL - ASTRA Mk IV (G) Kombi (T98) 02/98→05/05								
 Bremssattel								
1.4 16V 1.6 16V	66 74	02/98→05/05 03/98→04/04	←	04/98→; 		24.3521-7001.5	240481	ATE - Halter
			←	04/98→; 		24.3521-7002.5	240482	ATE - Halter
			→	07/01→ 07/03; 		24.3344-1713.5	240812	TRW - Halter
			→	07/01→ 07/03; 		24.3344-1714.5	240813	TRW - Halter
			→	08/03→; 		24.3347-1711.5	240699	TRW - Halter
			→	08/03→; 		24.3347-1712.5	240700	TRW - Halter
1.4 16V Dualfuel	66	09/99→06/03	←			24.3521-7001.5	240481	ATE - Halter
			←			24.3521-7002.5	240482	ATE - Halter
			→	07/01→; 		24.3344-1713.5	240812	TRW - Halter
			→	07/01→; 		24.3344-1714.5	240813	TRW - Halter
1.6 1.6 Dualfuel	55 - 62 63	03/98→04/04 03/98→04/04	←	04/98→; 		24.3521-7001.5	240481	ATE - Halter
			←	04/98→; 		24.3521-7002.5	240482	ATE - Halter
			→	07/01→ 07/03; 		24.3344-1713.5	240812	TRW - Halter
			→	07/01→ 07/03; 		24.3344-1714.5	240813	TRW - Halter
			→	08/03→; für Fahrzeuge ohne Sportfahrwerk; 		24.3347-1711.5	240699	TRW - Halter
			→	08/03→; für Fahrzeuge ohne Sportfahrwerk; 		24.3347-1712.5	240700	TRW - Halter
			→	08/03→; für Fahrzeuge mit Sportfahrwerk; 		24.3367-1707.5	240898	TRW - Halter
			→	08/03→; für Fahrzeuge mit Sportfahrwerk; 		24.3367-1708.5	240899	TRW - Halter
1.6	76	12/02→05/05	←			24.3521-7001.5	240481	ATE - Halter
			←			24.3521-7002.5	240482	ATE - Halter
			→	→ 07/03; 		24.3344-1713.5	240812	TRW - Halter
			→	→ 07/03; 		24.3344-1714.5	240813	TRW - Halter
			→	08/03→; für Fahrzeuge ohne Sportfahrwerk; 		24.3347-1711.5	240699	TRW - Halter
			→	08/03→; für Fahrzeuge ohne Sportfahrwerk; 		24.3347-1712.5	240700	TRW - Halter
			→	08/03→; für Fahrzeuge mit Sportfahrwerk; 		24.3367-1707.5	240898	TRW - Halter
			→	08/03→; für Fahrzeuge mit Sportfahrwerk; 		24.3367-1708.5	240899	TRW - Halter
1.6 Dualfuel	55	02/98→12/00	←			24.3521-7001.5	240481	ATE - Halter
			←			24.3521-7002.5	240482	ATE - Halter
1.6 Dualfuel	62	07/00→05/05	←			24.3521-7001.5	240481	ATE - Halter
			←			24.3521-7002.5	240482	ATE - Halter
			→	07/01→ 07/03; 		24.3344-1713.5	240812	TRW - Halter
			→	07/01→ 07/03; 		24.3344-1714.5	240813	TRW - Halter
			→	08/03→; für Fahrzeuge ohne Sportfahrwerk; 		24.3347-1711.5	240699	TRW - Halter
			→	08/03→; für Fahrzeuge ohne Sportfahrwerk; 		24.3347-1712.5	240700	TRW - Halter
			→	08/03→; für Fahrzeuge mit Sportfahrwerk; 		24.3367-1707.5	240898	TRW - Halter
			→	08/03→; für Fahrzeuge mit Sportfahrwerk; 		24.3367-1708.5	240899	TRW - Halter
1.6 Dualfuel 1.7 DTI 16V	74 55	09/99→08/04 02/00→05/05	←			24.3521-7001.5	240481	ATE - Halter
			←			24.3521-7002.5	240482	ATE - Halter
			→	07/01→ 07/03; 		24.3344-1713.5	240812	TRW - Halter
			→	07/01→ 07/03; 		24.3344-1714.5	240813	TRW - Halter
			→	08/03→; 		24.3347-1711.5	240699	TRW - Halter
			→	08/03→; 		24.3347-1712.5	240700	TRW - Halter
1.7 CDTI 16V	59	04/03→05/05	←			24.3521-7001.5	240481	ATE - Halter
			←			24.3521-7002.5	240482	ATE - Halter
			→	→ 07/03; 		24.3344-1713.5	240812	TRW - Halter
			→	→ 07/03; 		24.3344-1714.5	240813	TRW - Halter
			→	08/03→; 		24.3347-1711.5	240699	TRW - Halter
			→					







	kw					! #		
VAUXHALL - ASTRA Mk IV (G) Kombi (T98) 02/98→05/05								
Bremssattel								
1.7 CDTI 16V	59	04/03→05/05	➔	08/03→; 			24.3347-1712.5 240700	TRW - Halter
1.7 TD	50	02/98→08/00	➔	04/98→; 			24.3521-7001.5 240481	ATE - Halter
			➔	04/98→; 			24.3521-7002.5 240482	ATE - Halter
1.8 16V	85	02/98→08/00	➔	04/98→; - ABS; 			24.3521-7001.5 240481	ATE - Halter
			➔	04/98→; - ABS; 			24.3521-7002.5 240482	ATE - Halter
			➔	04/98→; + ABS; 			24.3571-9823.5 240499	ATE - Halter
			➔	04/98→; + ABS; 			24.3571-9824.5 240500	ATE - Halter
1.8 16V	92	09/00→05/05	➔	- ABS; 			24.3521-7001.5 240481	ATE - Halter
			➔	- ABS; 			24.3521-7002.5 240482	ATE - Halter
			➔	+ ABS; 			24.3571-9823.5 240499	ATE - Halter
			➔	+ ABS; 			24.3571-9824.5 240500	ATE - Halter
			➔	07/01→ 07/03; 			24.3344-1713.5 240812	TRW - Halter
			➔	07/01→ 07/03; 			24.3344-1714.5 240813	TRW - Halter
			➔	08/03→; 			24.3347-1711.5 240699	TRW - Halter
			➔	08/03→; 			24.3347-1712.5 240700	TRW - Halter
1.8 16V Dualfuel	87 - 92	07/02→05/05	➔	- ABS; 			24.3521-7001.5 240481	ATE - Halter
			➔	- ABS; 			24.3521-7002.5 240482	ATE - Halter
			➔	+ ABS; 			24.3571-9823.5 240499	ATE - Halter
			➔	+ ABS; 			24.3571-9824.5 240500	ATE - Halter
			➔	→ 07/03; 			24.3344-1713.5 240812	TRW - Halter
			➔	→ 07/03; 			24.3344-1714.5 240813	TRW - Halter
			➔	08/03→; 			24.3347-1711.5 240699	TRW - Halter
			➔	08/03→; 			24.3347-1712.5 240700	TRW - Halter
2.0 DI	60	03/98→04/04	➔	04/98→; - ABS; 			24.3521-7001.5 240481	ATE - Halter
			➔	04/98→; - ABS; 			24.3521-7002.5 240482	ATE - Halter
			➔	04/98→; + ABS; 			24.3571-9823.5 240499	ATE - Halter
			➔	04/98→; + ABS; 			24.3571-9824.5 240500	ATE - Halter
			➔	07/01→ 07/03; 			24.3344-1713.5 240812	TRW - Halter
			➔	07/01→ 07/03; 			24.3344-1714.5 240813	TRW - Halter
			➔	08/03→; 			24.3347-1711.5 240699	TRW - Halter
			➔	08/03→; 			24.3347-1712.5 240700	TRW - Halter
2.0 DTI 16V	74	03/98→04/04	➔	08/99→; 			24.3571-9823.5 240499	ATE - Halter
			➔	08/99→; 			24.3571-9824.5 240500	ATE - Halter
			➔	07/01→; 			24.3367-1713.5 240900	TRW - Halter
			➔	07/01→; 			24.3367-1714.5 240901	TRW - Halter
2.2 16V	108	03/01→05/05	➔				24.3571-9823.5 240499	ATE - Halter
			➔				24.3571-9824.5 240500	ATE - Halter
			➔	07/01→; 			24.3367-1713.5 240900	TRW - Halter
			➔	07/01→; 			24.3367-1714.5 240901	TRW - Halter
Bremssattelachssatz								
1.4 16V	66	02/98→05/05	➔				24.0530-0001.5 241269	TRW + Halter
1.4 16V Dualfuel	66	09/99→06/03						
1.6	55 - 76	03/98→05/05						
1.6 16V	74	03/98→04/04						
1.6 Dualfuel	55 - 74	02/98→05/05						
1.7 CDTI 16V	59	04/03→05/05						
1.7 DTI 16V	55	02/00→05/05						
1.7 TD	50	02/98→08/00						
1.8 16V	85 - 92	02/98→05/05	➔	- ABS			24.0530-0001.5 241269	TRW + Halter
1.8 16V Dualfuel	87 - 92	07/02→05/05						
2.0 DI	60	03/98→04/04						
Feder, Bremssattel								
1.4 16V ➔	66	02/98→05/05		04/98→	2	11.8116-0292.1 390521		ATE













































	kW			 	! #		
VAUXHALL - ASTRA Mk IV (G) Kombi (T98) 02/98→05/05							
Feder, Bremssattel							
1.6	55 - 62	03/98→04/04		04/98→	2	11.8116-0292.1 390521	ATE
1.6 16V	74	03/98→04/04					
1.6 Dualfuel	63	03/98→04/04					
1.7 TD	50	02/98→08/00					
1.4 16V Dualfuel	66	09/99→06/03			2	11.8116-0292.1 390521	ATE
1.6	76	12/02→05/05					
1.6 Dualfuel	55 - 74	02/98→05/05					
1.7 CDTI 16V	59	04/03→05/05					
1.7 DTI 16V	55	02/00→05/05					
1.8 16V	85	02/98→08/00		04/98→; - ABS	2	11.8116-0292.1 390521	ATE
2.0 DI	60	03/98→04/04	←	04/98→; + ABS	2	11.8116-0292.1 390521	ATE
1.8 16V	92	09/00→05/05		- ABS	2	11.8116-0292.1 390521	ATE
1.8 16V Dualfuel	87 - 92	07/02→05/05	←	+ ABS	2	11.8116-0292.1 390521	ATE
2.0 DTI 16V	74	03/98→04/04	←	08/99→	2	11.8116-0292.1 390521	ATE
2.2 16V	108	03/01→05/05	←		2	11.8116-0292.1 390521	ATE
Führungshülzensatz, Bremssattel							
1.4 16V	66	02/98→05/05	←	04/98→		11.0101-5407.2 260011	ATE
1.6	55 - 62	03/98→04/04					
1.6 16V	74	03/98→04/04					
1.6 Dualfuel	63	03/98→04/04					
1.7 TD	50	02/98→08/00					
1.8 16V	85	02/98→08/00					
2.0 DI	60	03/98→04/04					
1.4 16V Dualfuel	66	09/99→06/03	←			11.0101-5407.2 260011	ATE
1.6	76	12/02→05/05					
1.6 Dualfuel	55 - 74	02/98→05/05					
1.7 CDTI 16V	59	04/03→05/05					
1.7 DTI 16V	55	02/00→05/05					
1.8 16V	92	09/00→05/05					
1.8 16V Dualfuel	87 - 92	07/02→05/05					
2.2 16V	108	03/01→05/05					
2.0 DTI 16V	74	03/98→04/04	←	08/99→		11.0101-5407.2 260011	ATE
Führungsbolzen, Bremssattel							
1.4 16V	66	02/98→05/05	←	04/98→	2	11.8171-0008.1 990049	ATE
1.6	55 - 62	03/98→04/04					
1.6 16V	74	03/98→04/04					
1.6 Dualfuel	63	03/98→04/04					
1.7 TD	50	02/98→08/00					
1.8 16V	85	02/98→08/00					
2.0 DI	60	03/98→04/04					
1.4 16V Dualfuel	66	09/99→06/03	←		2	11.8171-0008.1 990049	ATE
1.6	76	12/02→05/05					
1.6 Dualfuel	55 - 74	02/98→05/05					
1.7 CDTI 16V	59	04/03→05/05					
1.7 DTI 16V	55	02/00→05/05					
1.8 16V	92	09/00→05/05					
1.8 16V Dualfuel	87 - 92	07/02→05/05					
2.2 16V	108	03/01→05/05					
2.0 DTI 16V	74	03/98→04/04	←	08/99→	2	11.8171-0008.1 990049	ATE
Bremsschlauch							
1.4 16V	66	02/98→05/05	←	04/98→	2	24.5241-0396.3 331380	L= 398
1.6	55 - 62	03/98→04/04	→	32000001→; für Fahrzeuge mit Scheibenbremse an der Hinterachse; ☐		24.5157-0218.3 331095	L= 219 L2= 185 mit Rohrleitung
1.6 16V	74	03/98→04/04					
1.6 Dualfuel	63	03/98→04/04	→	32000001→; für Fahrzeuge mit Scheibenbremse an der Hinterachse; ☐		24.5157-0219.3 331096	L= 219 L2= 185 mit Rohrleitung
			→	04/98→; für Fahrzeuge mit Trommelbremse an der Hinterachse	2	24.5240-0220.3 330619	L= 220
			→	04/98→; → 22999999; für Fahrzeuge mit Scheibenbremse an der Hinterachse	2	24.5241-0200.3 330620	L= 200
1.4 16V Dualfuel	66	09/99→06/03	←		2	24.5241-0396.3 331380	L= 398
1.6	76	12/02→05/05					
1.6 Dualfuel	55 - 74	02/98→05/05	→	32000001→; für Fahrzeuge mit Scheibenbremse an der Hinterachse; ☐		24.5157-0218.3 331095	L= 219 L2= 185 mit Rohrleitung
1.7 DTI 16V	55	02/00→05/05	→	32000001→; für Fahrzeuge mit Scheibenbremse an der Hinterachse; ☐		24.5157-0219.3 331096	L= 219 L2= 185 mit Rohrleitung
→							

























	kw					! #		
VAUXHALL - ASTRA Mk IV (G) Kombi (T98) 02/98→05/05								
 Bremsschlauch								
1.4 16V Dualfuel 1.6 1.6 Dualfuel	66 76 55 - 74	09/99→06/03 12/02→05/05 02/98→05/05	➔	für Fahrzeuge mit Trommelbremse an der Hinterachse	2	24.5240-0220.3	330619	L= 220
1.7 DTI 16V	55	02/00→05/05	➔	→ 22999999; für Fahrzeuge mit Scheibenbremse an der Hinterachse	2	24.5241-0200.3	330620	L= 200
1.7 CDTI 16V 1.8 16V 1.8 16V Dualfuel	59 92 87 -	04/03→05/05 09/00→05/05 07/02→05/05	➔	32000001→; ☐	2	24.5241-0396.3	331380	L= 398
2.2 16V	92 108	03/01→05/05	➔	32000001→; ☐		24.5157-0218.3	331095	L= 219 L2= 185 mit Rohrleitung
			➔	→ 22999999	2	24.5241-0200.3	330620	L= 200
1.7 TD	50	02/98→08/00	➔	04/98→	2	24.5241-0396.3	331380	L= 398
			➔	04/98→; für Fahrzeuge mit Trommelbremse an der Hinterachse	2	24.5240-0220.3	330619	L= 220
			➔	04/98→; für Fahrzeuge mit Scheibenbremse an der Hinterachse	2	24.5241-0200.3	330620	L= 200
1.8 16V 2.0 DI	85 60	02/98→08/00 03/98→04/04	➔	04/98→	2	24.5241-0396.3	331380	L= 398
			➔	32000001→; ☐		24.5157-0218.3	331095	L= 219 L2= 185 mit Rohrleitung
			➔	32000001→; ☐		24.5157-0219.3	331096	L= 219 L2= 185 mit Rohrleitung
			➔	04/98→; → 22999999	2	24.5241-0200.3	330620	L= 200
2.0 DTI 16V	74	03/98→04/04	➔	08/99→	2	24.5241-0396.3	331380	L= 398
			➔	32000001→; ☐		24.5157-0218.3	331095	L= 219 L2= 185 mit Rohrleitung
			➔	32000001→; ☐		24.5157-0219.3	331096	L= 219 L2= 185 mit Rohrleitung
			➔	08/99→; → 22999999	2	24.5241-0200.3	330620	L= 200
VAUXHALL - ASTRA Mk IV (G) Stufenheck (T98) 02/98→05/05								
 Bremssattel								
1.4 16V 1.6 16V 1.6 Dualfuel 1.7 DTI 16V	66 74 74 55	09/98→05/05 09/98→05/05 09/99→08/04 02/00→05/05	➔	☐		24.3521-7001.5	240481	ATE - Halter
			➔	☐		24.3521-7002.5	240482	ATE - Halter
			➔	07/01→ 07/03; ☐		24.3344-1713.5	240812	TRW - Halter
			➔	07/01→ 07/03; ☐		24.3344-1714.5	240813	TRW - Halter
			➔	08/03→; ☐		24.3347-1711.5	240699	TRW - Halter
			➔	08/03→; ☐		24.3347-1712.5	240700	TRW - Halter
1.6 1.6 Dualfuel	55 55	09/98→09/00 02/98→12/00	➔	☐		24.3521-7001.5	240481	ATE - Halter
			➔	☐		24.3521-7002.5	240482	ATE - Halter
			➔	für Fahrzeuge mit Sportfahrwerk; ☐		24.3367-1707.5	240898	TRW - Halter
			➔	für Fahrzeuge mit Sportfahrwerk; ☐		24.3367-1708.5	240899	TRW - Halter
1.6 1.6 Dualfuel	62 62	09/00→05/05 07/00→05/05	➔	☐		24.3521-7001.5	240481	ATE - Halter
			➔	☐		24.3521-7002.5	240482	ATE - Halter
			➔	07/01→ 07/03; ☐		24.3344-1713.5	240812	TRW - Halter
			➔	07/01→ 07/03; ☐		24.3344-1714.5	240813	TRW - Halter
			➔	08/03→; für Fahrzeuge ohne Sportfahrwerk; ☐		24.3347-1711.5	240699	TRW - Halter
			➔	08/03→; für Fahrzeuge ohne Sportfahrwerk; ☐		24.3347-1712.5	240700	TRW - Halter
			➔	08/03→; für Fahrzeuge mit Sportfahrwerk; ☐		24.3367-1707.5	240898	TRW - Halter
			➔	08/03→; für Fahrzeuge mit Sportfahrwerk; ☐		24.3367-1708.5	240899	TRW - Halter
1.6 Dualfuel	63	09/02→05/05	➔	☐		24.3521-7001.5	240481	ATE - Halter
			➔	☐		24.3521-7002.5	240482	ATE - Halter
			➔	→ 07/03; ☐		24.3344-1713.5	240812	TRW - Halter
			➔	→ 07/03; ☐		24.3344-1714.5	240813	TRW - Halter
			➔	08/03→; für Fahrzeuge ohne Sportfahrwerk; ☐		24.3347-1711.5	240699	TRW - Halter
			➔	08/03→; für Fahrzeuge ohne Sportfahrwerk; ☐		24.3347-1712.5	240700	TRW - Halter
			➔	08/03→; für Fahrzeuge mit Sportfahrwerk; ☐		24.3367-1707.5	240898	TRW - Halter
			➔	08/03→; für Fahrzeuge mit Sportfahrwerk; ☐		24.3367-1708.5	240899	TRW - Halter
1.7 CDTI 16V ➔	59	04/03→05/05	➔	☐		24.3521-7001.5	240481	ATE - Halter



















































	kw					! #				
VAUXHALL - ASTRA Mk IV (G) Stufenheck (T98) 02/98→05/05										
Bremssattel										
1.7 CDTI 16V	59	04/03→05/05	←	☐			24.3521-7002.5	240482	ATE - Halter	
			→	☐	→ 07/03;		24.3344-1713.5	240812	TRW - Halter	
			→	☐	→ 07/03;		24.3344-1714.5	240813	TRW - Halter	
			→	☐	08/03→;		24.3347-1711.5	240699	TRW - Halter	
			→	☐	08/03→;		24.3347-1712.5	240700	TRW - Halter	
1.7 TD	50	09/98→08/00	←	☐			24.3521-7001.5	240481	ATE - Halter	
			←	☐			24.3521-7002.5	240482	ATE - Halter	
1.8 16V 1.8 16V Dualfuel 2.0 DI	85 - 92 87 60	02/98→07/04 02/98→07/04 02/98→07/04	←	☐	04/98→; - ABS;		24.3521-7001.5	240481	ATE - Halter	
			←	☐	04/98→; - ABS;		24.3521-7002.5	240482	ATE - Halter	
			←	☐	04/98→; + ABS;		24.3571-9823.5	240499	ATE - Halter	
			←	☐	04/98→; + ABS;		24.3571-9824.5	240500	ATE - Halter	
			→	☐	07/01→ 07/03;		24.3344-1713.5	240812	TRW - Halter	
			→	☐	07/01→ 07/03;		24.3344-1714.5	240813	TRW - Halter	
			→	☐	08/03→;		24.3347-1711.5	240699	TRW - Halter	
			→	☐	08/03→;		24.3347-1712.5	240700	TRW - Halter	
1.8 16V Dualfuel	92	07/02→12/03	←	☐	- ABS;		24.3521-7001.5	240481	ATE - Halter	
			←	☐	- ABS;		24.3521-7002.5	240482	ATE - Halter	
			←	☐	+ ABS;		24.3571-9823.5	240499	ATE - Halter	
			←	☐	+ ABS;		24.3571-9824.5	240500	ATE - Halter	
			→	☐	→ 07/03;		24.3344-1713.5	240812	TRW - Halter	
			→	☐	→ 07/03;		24.3344-1714.5	240813	TRW - Halter	
			→	☐	08/03→;		24.3347-1711.5	240699	TRW - Halter	
			→	☐	08/03→;		24.3347-1712.5	240700	TRW - Halter	
2.0 16V	100	09/98→05/05	←	☐			24.3571-9823.5	240499	ATE - Halter	
			←	☐			24.3571-9824.5	240500	ATE - Halter	
2.0 DTI 16V	74	02/98→07/04	←	☐	08/99→;		24.3571-9823.5	240499	ATE - Halter	
			←	☐	08/99→;		24.3571-9824.5	240500	ATE - Halter	
			→	☐	07/01→;		24.3367-1713.5	240900	TRW - Halter	
			→	☐	07/01→;		24.3367-1714.5	240901	TRW - Halter	
Bremssattelachssatz										
1.4 16V 1.6 1.6 16V 1.6 Dualfuel 1.7 CDTI 16V 1.7 DTI 16V 1.7 TD	66 55 - 62 74 55 - 74 59	09/98→05/05 09/98→05/05 09/98→05/05 02/98→05/05 04/03→05/05 02/00→05/05 09/98→08/00	→				24.0530-0001.5	241269	TRW + Halter	
			→							
			→							
			→							
			→							
			→							
1.8 16V 1.8 16V Dualfuel 2.0 DI	85 - 92 87 60	02/98→07/04 02/98→07/04 02/98→07/04	→		- ABS		24.0530-0001.5	241269	TRW + Halter	
			→							
			→							
Feder, Bremssattel										
1.4 16V 1.6 1.6 16V 1.6 Dualfuel 1.7 CDTI 16V 1.7 DTI 16V 1.7 TD	66 55 - 62 74 55 - 74 59	09/98→05/05 09/98→05/05 09/98→05/05 02/98→05/05 04/03→05/05 02/00→05/05 09/98→08/00				2	11.8116-0292.1	390521	ATE	
1.8 16V 1.8 16V Dualfuel 2.0 DI	85 - 92	02/98→07/04 02/98→07/04			04/98→; - ABS	2	11.8116-0292.1	390521	ATE	
			←		04/98→; + ABS	2	11.8116-0292.1	390521	ATE	
1.8 16V Dualfuel	92	07/02→12/03			- ABS	2	11.8116-0292.1	390521	ATE	
			←		+ ABS	2	11.8116-0292.1	390521	ATE	
2.0 16V	100	09/98→05/05	←			2	11.8116-0292.1	390521	ATE	
→										

	kw					! #		
VAUXHALL - ASTRA Mk IV (G) Stufenheck (T98) 02/98→05/05								
Feder, Bremssattel								
2.0 DTI 16V	74	02/98→07/04	←	08/99→		2	11.8116-0292.1 390521	ATE
Führungshülzensatz, Bremssattel								
1.4 16V 1.6	66 55 - 62	09/98→05/05 09/98→05/05	←				11.0101-5407.2 260011	ATE
1.6 16V 1.6 Dualfuel	74 55 -	09/98→05/05 02/98→05/05						
1.7 CDTI 16V 1.7 DTI 16V 1.7 TD	59 55 50	04/03→05/05 02/00→05/05 09/98→08/00						
1.8 16V Dualfuel 2.0 16V	92 100	07/02→12/03 09/98→05/05						
1.8 16V 1.8 16V Dualfuel 2.0 DI	85 - 92 87	02/98→07/04 02/98→07/04	←	04/98→			11.0101-5407.2 260011	ATE
2.0 DTI 16V	74	02/98→07/04	←	08/99→			11.0101-5407.2 260011	ATE
Führungsbolzen, Bremssattel								
1.4 16V 1.6	66 55 - 62	09/98→05/05 09/98→05/05	←			2	11.8171-0008.1 990049	ATE
1.6 16V 1.6 Dualfuel	74 55 -	09/98→05/05 02/98→05/05						
1.7 CDTI 16V 1.7 DTI 16V 1.7 TD	59 55 50	04/03→05/05 02/00→05/05 09/98→08/00						
1.8 16V Dualfuel 2.0 DI	92 60	07/02→12/03 02/98→07/04						
2.0 DTI 16V	74	02/98→07/04	←	08/99→		2	11.8171-0008.1 990049	ATE
Bremsschlauch								
1.4 16V 1.6	66 55 - 62	09/98→05/05 09/98→05/05	←			2	24.5241-0396.3 331380	L= 398
1.6 16V 1.6 Dualfuel	74 55 -	09/98→05/05 02/98→05/05	→	32000001→; für Fahrzeuge mit Scheibenbremse an der Hinterachse; ☐			24.5157-0218.3 331095	L= 219 L2= 185 mit Rohrleitung
1.7 DTI 16V	74 55	09/98→05/05 02/00→05/05	→	32000001→; für Fahrzeuge mit Scheibenbremse an der Hinterachse; ☐			24.5157-0219.3 331096	L= 219 L2= 185 mit Rohrleitung
			→	für Fahrzeuge mit Trommelbremse an der Hinterachse	2	24.5240-0220.3 330619		L= 220
			→	→ 22999999; für Fahrzeuge mit Scheibenbremse an der Hinterachse	2	24.5241-0200.3 330620		L= 200
1.7 CDTI 16V 1.8 16V Dualfuel 2.0 16V	59 92 100	04/03→05/05 07/02→12/03 09/98→05/05	←			2	24.5241-0396.3 331380	L= 398
			→	32000001→; ☐			24.5157-0218.3 331095	L= 219 L2= 185 mit Rohrleitung
			→	32000001→; ☐			24.5157-0219.3 331096	L= 219 L2= 185 mit Rohrleitung
			→	→ 22999999	2	24.5241-0200.3 330620		L= 200
1.7 TD	50	09/98→08/00	←			2	24.5241-0396.3 331380	L= 398
			→	für Fahrzeuge mit Trommelbremse an der Hinterachse	2	24.5240-0220.3 330619		L= 220
			→	für Fahrzeuge mit Scheibenbremse an der Hinterachse	2	24.5241-0200.3 330620		L= 200
1.8 16V 1.8 16V Dualfuel 2.0 DI	85 - 92 87	02/98→07/04 02/98→07/04	←	04/98→			24.5241-0396.3 331380	L= 398
			→	32000001→; ☐			24.5157-0218.3 331095	L= 219 L2= 185 mit Rohrleitung
			→	32000001→; ☐			24.5157-0219.3 331096	L= 219 L2= 185 mit Rohrleitung
			→	04/98→; → 22999999	2	24.5241-0200.3 330620		L= 200
2.0 DTI 16V	74	02/98→07/04	←	08/99→		2	24.5241-0396.3 331380	L= 398
			→	32000001→; ☐			24.5157-0218.3 331095	L= 219 L2= 185 mit Rohrleitung
			→	32000001→; ☐			24.5157-0219.3 331096	L= 219 L2= 185 mit Rohrleitung
			→	08/99→; → 22999999	2	24.5241-0200.3 330620		L= 200
VAUXHALL - ASTRA Mk V (H) (A04) 01/04→03/11								
Bremssattel								
1.3 CDTI →	66	01/04→05/09	←	08/05→; ☐			24.3571-9823.5 240499	ATE - Halter

















	kw			 	! #			
VAUXHALL - ASTRA Mk V (H) (A04) 01/04→03/11								
Bremssattel								
1.3 CDTi	66	01/04→05/09	←	08/05→; 		24.3571-9824.5	240500	ATE - Halter
			→	08/05→; Felge Lochzahl: 4; 		24.3367-1707.5	240898	TRW - Halter
			→	08/05→; Felge Lochzahl: 4; 		24.3367-1708.5	240899	TRW - Halter
			→	08/05→; Felge Lochzahl: 5; 		24.3387-1701.5	240826	TRW - Halter
			→	08/05→; Felge Lochzahl: 5; 		24.3387-1702.5	240827	TRW - Halter
1.4 1.6 1.7 CDTi	66 77 59 - 74	01/04→05/09	←			24.3571-9823.5	240499	ATE - Halter
			←			24.3571-9824.5	240500	ATE - Halter
			→	Felge Lochzahl: 4; 		24.3367-1707.5	240898	TRW - Halter
			→	Felge Lochzahl: 4; 		24.3367-1708.5	240899	TRW - Halter
			→	Felge Lochzahl: 5; 		24.3387-1701.5	240826	TRW - Halter
1.8 2.0 Turbo	125	01/04→05/09	→	Felge Lochzahl: 5; 		24.3387-1702.5	240827	TRW - Halter
			→	Felge Lochzahl: 5; 		24.3387-1702.5	240827	TRW - Halter
			→	Felge Lochzahl: 5; 		24.3387-1702.5	240827	TRW - Halter
1.6 1.6 Turbo	85 132	01/04→05/09	←	01/07→; 		24.3571-9823.5	240499	ATE - Halter
			←	01/07→; 		24.3571-9824.5	240500	ATE - Halter
		09/06→09/09	→	01/07→; Felge Lochzahl: 4; 		24.3367-1707.5	240898	TRW - Halter
			→	01/07→; Felge Lochzahl: 4; 		24.3367-1708.5	240899	TRW - Halter
			→	01/07→; Felge Lochzahl: 5; 		24.3387-1701.5	240826	TRW - Halter
			→	01/07→; Felge Lochzahl: 5; 		24.3387-1702.5	240827	TRW - Halter
1.7 CDTi	81	01/04→03/11	←	04/07→; 		24.3571-9823.5	240499	ATE - Halter
			←	04/07→; 		24.3571-9824.5	240500	ATE - Halter
			→	04/07→; Felge Lochzahl: 4; 		24.3367-1707.5	240898	TRW - Halter
			→	04/07→; Felge Lochzahl: 4; 		24.3367-1708.5	240899	TRW - Halter
			→	04/07→; Felge Lochzahl: 5; 		24.3387-1701.5	240826	TRW - Halter
			→	04/07→; Felge Lochzahl: 5; 		24.3387-1702.5	240827	TRW - Halter
1.8	103	01/04→05/09	←	01/06→; 		24.3571-9823.5	240499	ATE - Halter
			←	01/06→; 		24.3571-9824.5	240500	ATE - Halter
			→	01/06→; Felge Lochzahl: 4; 		24.3367-1707.5	240898	TRW - Halter
			→	01/06→; Felge Lochzahl: 4; 		24.3367-1708.5	240899	TRW - Halter
			→	01/06→; Felge Lochzahl: 5; 		24.3387-1701.5	240826	TRW - Halter
1.9 CDTi 1.9 CDTi 16V 2.0 Turbo	88 - 110 88 147	01/04→05/09	←	09/04→; 		24.3571-9823.5	240499	ATE - Halter
			←	09/04→; 		24.3571-9824.5	240500	ATE - Halter
		01/04→05/09	→	09/04→; Felge Lochzahl: 4; 		24.3367-1707.5	240898	TRW - Halter
			→	09/04→; Felge Lochzahl: 4; 		24.3367-1708.5	240899	TRW - Halter
			→	09/04→; Felge Lochzahl: 5; 		24.3387-1701.5	240826	TRW - Halter
			→	09/04→; Felge Lochzahl: 5; 		24.3387-1702.5	240827	TRW - Halter
2.0 Turbo	177	01/04→05/09	←	03/05→; 		24.3571-9779.5	241098	ATE - Halter
			←	03/05→; 		24.3571-9780.5	241099	ATE - Halter
Feder, Bremssattel								
1.3 CDTi	66	01/04→05/09	←	08/05→	2	11.8116-0292.1	390521	ATE
1.4 1.6 1.7 CDTi	66 77 59 - 74	01/04→05/09	←		2	11.8116-0292.1	390521	ATE
			←		2	11.8116-0292.1	390521	ATE
			←		2	11.8116-0292.1	390521	ATE
			←		2	11.8116-0292.1	390521	ATE
1.8 2.0 Turbo	125	01/04→05/09	←	01/06→	2	11.8116-0292.1	390521	ATE
			←	01/06→	2	11.8116-0292.1	390521	ATE
1.6 1.6 Turbo	85 132	01/04→05/09 09/06→09/09	←	01/07→	2	11.8116-0292.1	390521	ATE
			←	01/07→	2	11.8116-0292.1	390521	ATE
1.7 CDTi	81	01/04→03/11	←	04/07→	2	11.8116-0292.1	390521	ATE
1.8	103	01/04→05/09	←	01/06→	2	11.8116-0292.1	390521	ATE
1.9 CDTi 1.9 CDTi 16V 2.0 Turbo	88 - 110 88 147	01/04→05/09 01/04→05/09 01/04→05/09	←	09/04→	2	11.8116-0292.1	390521	ATE
			←	09/04→	2	11.8116-0292.1	390521	ATE
			←	09/04→	2	11.8116-0292.1	390521	ATE
2.0 Turbo	177	01/04→05/09	←	03/05→	2	11.8116-0356.1	390586	ATE
Führungshülzensatz, Bremssattel								
1.3 CDTi	66	01/04→05/09	←	08/05→		11.0101-5407.2	260011	ATE
→								

















	kw			 	! #		
VAUXHALL - ASTRA Mk V (H) (A04) 01/04→03/11							
Führungshülzensatz, Bremsattel							
1.4 1.6 1.7 CDTi	66 77 59 - 74	01/04→05/09 01/04→05/09 01/04→05/09	←			11.0101-5407.2 260011	ATE
1.8 2.0 Turbo	92 125	01/04→05/09 01/04→05/09					
1.6 1.6 Turbo	85 132	01/04→05/09 09/06→09/09	←	01/07→		11.0101-5407.2 260011	ATE
1.7 CDTi	81	01/04→03/11	←	04/07→		11.0101-5407.2 260011	ATE
1.8	103	01/04→05/09	←	01/06→		11.0101-5407.2 260011	ATE
1.9 CDTi 1.9 CDTi 16V 2.0 Turbo 2.0 Turbo	88 - 110 88 147 177	01/04→05/09 01/04→05/09 01/04→05/09 01/04→05/09	←	09/04→		11.0101-5407.2 260011	ATE
2.0 Turbo	177	01/04→05/09	←	03/05→		11.0101-5407.2 260011	ATE
Führungsbolzen, Bremsattel							
1.3 CDTi	66	01/04→05/09		08/05→	2	11.8171-0008.1 990049	ATE
1.4 1.6 1.7 CDTi	66 77 59 - 74	01/04→05/09 01/04→05/09 01/04→05/09			2	11.8171-0008.1 990049	ATE
1.8 2.0 Turbo	92 125	01/04→05/09 01/04→05/09					
1.6 1.6 Turbo	85 132	01/04→05/09 09/06→09/09		01/07→	2	11.8171-0008.1 990049	ATE
1.7 CDTi	81	01/04→03/11		04/07→	2	11.8171-0008.1 990049	ATE
1.8	103	01/04→05/09		01/06→	2	11.8171-0008.1 990049	ATE
1.9 CDTi 1.9 CDTi 16V 2.0 Turbo 2.0 Turbo	88 - 110 88 147 177	01/04→05/09 01/04→05/09 01/04→05/09 01/04→05/09		09/04→	2	11.8171-0008.1 990049	ATE
2.0 Turbo	177	01/04→05/09		03/05→	2	11.8171-0008.1 990049	ATE
 Bremsschlauch							
1.3 CDTi	66	01/04→05/09	←	08/05→	2	24.5241-0429.3 331381	L= 429
			→	08/05→; für Fahrzeuge mit Trommelbremse an der Hinterachse; 		24.5152-0218.3 331042	L= 230 mit Rohrleitung
			→	08/05→; für Fahrzeuge mit Trommelbremse an der Hinterachse; 		24.5152-0219.3 331043	L= 230 mit Rohrleitung
			→	08/05→; für Fahrzeuge mit Scheibenbremse an der Hinterachse; 		24.5157-0218.3 331095	L= 219 L2= 185 mit Rohrleitung
			→	08/05→; für Fahrzeuge mit Scheibenbremse an der Hinterachse; 		24.5157-0219.3 331096	L= 219 L2= 185 mit Rohrleitung
1.4 1.6 1.7 CDTi	66 77 59 - 74	01/04→05/09 01/04→05/09 01/04→05/09	←		2	24.5241-0429.3 331381	L= 429
			→	für Fahrzeuge mit Trommelbremse an der Hinterachse; 		24.5152-0218.3 331042	L= 230 mit Rohrleitung
			→	für Fahrzeuge mit Trommelbremse an der Hinterachse; 		24.5152-0219.3 331043	L= 230 mit Rohrleitung
			→	für Fahrzeuge mit Scheibenbremse an der Hinterachse; 		24.5157-0218.3 331095	L= 219 L2= 185 mit Rohrleitung
			→	für Fahrzeuge mit Scheibenbremse an der Hinterachse; 		24.5157-0219.3 331096	L= 219 L2= 185 mit Rohrleitung
1.8 2.0 Turbo	92 125	01/04→05/09 01/04→05/09					
1.6	85	01/04→05/09	←	01/07→	2	24.5241-0429.3 331381	L= 429
			→	01/07→; für Fahrzeuge mit Trommelbremse an der Hinterachse; 		24.5152-0218.3 331042	L= 230 mit Rohrleitung
			→	01/07→; für Fahrzeuge mit Trommelbremse an der Hinterachse; 		24.5152-0219.3 331043	L= 230 mit Rohrleitung
			→	01/07→; für Fahrzeuge mit Scheibenbremse an der Hinterachse; 		24.5157-0218.3 331095	L= 219 L2= 185 mit Rohrleitung
			→	01/07→; für Fahrzeuge mit Scheibenbremse an der Hinterachse; 		24.5157-0219.3 331096	L= 219 L2= 185 mit Rohrleitung
1.6 Turbo	132	09/06→09/09	←	01/07→	2	24.5241-0429.3 331381	L= 429
			→	01/07→; für Fahrzeuge mit Scheibenbremse an der Hinterachse; 		24.5157-0218.3 331095	L= 219 L2= 185 mit Rohrleitung
			→	01/07→; für Fahrzeuge mit Scheibenbremse an der Hinterachse; 		24.5157-0219.3 331096	L= 219 L2= 185 mit Rohrleitung
1.7 CDTi	81	01/04→03/11	←	04/07→	2	24.5241-0429.3 331381	L= 429
			→	04/07→; für Fahrzeuge mit Scheibenbremse an der Hinterachse; 		24.5157-0218.3 331095	L= 219 L2= 185 mit Rohrleitung
→							

	kw			 	! #		
VAUXHALL - ASTRA Mk V (H) (A04) 01/04→03/11							
 Bremsschlauch							
1.7 CDTi	81	01/04→03/11	➔	04/07→; für Fahrzeuge mit Scheibenbremse an der Hinterachse; 		24.5157-0219.3 331096	L= 219 L2= 185 mit Rohrleitung
1.8	103	01/04→05/09	➔	01/06→	2	24.5241-0429.3 331381	L= 429
			➔	01/06→; für Fahrzeuge mit Trommelbremse an der Hinterachse; 		24.5152-0218.3 331042	L= 230 mit Rohrleitung
			➔	01/06→; für Fahrzeuge mit Trommelbremse an der Hinterachse; 		24.5152-0219.3 331043	L= 230 mit Rohrleitung
			➔	01/06→; für Fahrzeuge mit Scheibenbremse an der Hinterachse; 		24.5157-0218.3 331095	L= 219 L2= 185 mit Rohrleitung
			➔	01/06→; für Fahrzeuge mit Scheibenbremse an der Hinterachse; 		24.5157-0219.3 331096	L= 219 L2= 185 mit Rohrleitung
1.9 CDTi	88 - 110	01/04→05/09	➔	09/04→	2	24.5241-0429.3 331381	L= 429
1.9 CDTi 16V	88	01/04→05/09	➔	09/04→; für Fahrzeuge mit Trommelbremse an der Hinterachse; 		24.5152-0218.3 331042	L= 230 mit Rohrleitung
			➔	09/04→; für Fahrzeuge mit Trommelbremse an der Hinterachse; 		24.5152-0219.3 331043	L= 230 mit Rohrleitung
2.0 Turbo	147	01/04→05/09	➔	09/04→; für Fahrzeuge mit Scheibenbremse an der Hinterachse; 		24.5157-0218.3 331095	L= 219 L2= 185 mit Rohrleitung
			➔	09/04→; für Fahrzeuge mit Scheibenbremse an der Hinterachse; 		24.5157-0219.3 331096	L= 219 L2= 185 mit Rohrleitung
			➔	09/04→; für Fahrzeuge mit Scheibenbremse an der Hinterachse; 		24.5157-0219.3 331096	L= 219 L2= 185 mit Rohrleitung
2.0 Turbo	177	01/04→05/09	➔	03/05→; für Fahrzeuge mit Trommelbremse an der Hinterachse; 		24.5152-0218.3 331042	L= 230 mit Rohrleitung
			➔	03/05→; für Fahrzeuge mit Trommelbremse an der Hinterachse; 		24.5152-0219.3 331043	L= 230 mit Rohrleitung
			➔	03/05→; für Fahrzeuge mit Scheibenbremse an der Hinterachse; 		24.5157-0218.3 331095	L= 219 L2= 185 mit Rohrleitung
			➔	03/05→; für Fahrzeuge mit Scheibenbremse an der Hinterachse; 		24.5157-0219.3 331096	L= 219 L2= 185 mit Rohrleitung
VAUXHALL - ASTRA Mk V (H) Kombi (A04) 08/04→10/12							
 Bremssattel							
1.3 CDTi	66	08/04→03/09	➔	08/05→; 		24.3571-9823.5 240499	ATE - Halter
			➔	08/05→; 		24.3571-9824.5 240500	ATE - Halter
			➔	08/05→; Felge Lochzahl: 4; 		24.3367-1707.5 240898	TRW - Halter
			➔	08/05→; Felge Lochzahl: 4; 		24.3367-1708.5 240899	TRW - Halter
			➔	08/05→; Felge Lochzahl: 5; 		24.3387-1701.5 240826	TRW - Halter
			➔	08/05→; Felge Lochzahl: 5; 		24.3387-1702.5 240827	TRW - Halter
1.4	66	08/04→03/09	➔			24.3571-9823.5 240499	ATE - Halter
1.6	77	08/04→03/09	➔			24.3571-9824.5 240500	ATE - Halter
1.7 CDTi	74	08/04→03/09	➔			24.3571-9824.5 240500	ATE - Halter
1.7 CDTi	59	08/04→05/09	➔	Felge Lochzahl: 4; 		24.3367-1707.5 240898	TRW - Halter
1.8	92 - 103	10/04→10/10	➔	Felge Lochzahl: 4; 		24.3367-1708.5 240899	TRW - Halter
			➔	Felge Lochzahl: 4; 		24.3367-1708.5 240899	TRW - Halter
1.9 CDTi	88	08/04→03/09	➔	Felge Lochzahl: 5; 		24.3387-1701.5 240826	TRW - Halter
1.9 CDTi 16V	88	08/04→03/09	➔	Felge Lochzahl: 5; 		24.3387-1701.5 240826	TRW - Halter
2.0 Turbo	125	08/04→10/10	➔	Felge Lochzahl: 5; 		24.3387-1702.5 240827	TRW - Halter
1.6	85 - 132	08/04→03/11	➔	01/07→; 		24.3571-9823.5 240499	ATE - Halter
			➔	01/07→; 		24.3571-9824.5 240500	ATE - Halter
			➔	01/07→; Felge Lochzahl: 4; 		24.3367-1707.5 240898	TRW - Halter
			➔	01/07→; Felge Lochzahl: 4; 		24.3367-1708.5 240899	TRW - Halter
			➔	01/07→; Felge Lochzahl: 5; 		24.3387-1701.5 240826	TRW - Halter
			➔	01/07→; Felge Lochzahl: 5; 		24.3387-1702.5 240827	TRW - Halter
1.7 CDTi	81	08/04→10/12	➔	04/07→ 11/10; 		24.3571-9823.5 240499	ATE - Halter
			➔	04/07→ 11/10; 		24.3571-9824.5 240500	ATE - Halter
			➔	04/07→ 11/10; Felge Lochzahl: 4; 		24.3367-1707.5 240898	TRW - Halter
			➔	04/07→ 11/10; Felge Lochzahl: 4; 		24.3367-1708.5 240899	TRW - Halter
			➔	04/07→ 11/10; Felge Lochzahl: 5; 		24.3387-1701.5 240826	TRW - Halter
			➔	04/07→ 11/10; Felge Lochzahl: 5; 		24.3387-1702.5 240827	TRW - Halter
1.9 CDTi	110	08/04→03/09	➔	09/04→;		24.3571-9823.5 240499	ATE - Halter
			➔	09/04→;		24.3571-9824.5 240500	ATE - Halter
2.0 Turbo	147	08/04→10/10	➔	09/04→; Felge Lochzahl: 4;		24.3367-1707.5 240898	TRW - Halter
			➔	09/04→; Felge Lochzahl: 4;		24.3367-1708.5 240899	TRW - Halter
			➔	09/04→; Felge Lochzahl: 5;		24.3387-1701.5 240826	TRW - Halter
			➔	09/04→; Felge Lochzahl: 5;		24.3387-1701.5 240826	TRW - Halter
➔							





































	kw				! #		
VAUXHALL - ASTRA Mk V (H) Kombi (A04) 08/04→10/12							
 Bremssattel							
1.9 CDTi 2.0 Turbo	110 147	08/04→03/09 08/04→10/10	➡	09/04→; Felge Lochzahl: 5; 		24.3387-1702.5 240827	TRW - Halter
Feder, Bremssattel							
1.3 CDTi	66	08/04→03/09	←	08/05→	2	11.8116-0292.1 390521	ATE
1.4 1.6 1.7 CDTi 1.7 CDTi 1.8 1.9 CDTi 1.9 CDTi 16V 2.0 Turbo	66 77 74 59 92 - 103 88 88 125	08/04→03/09 08/04→03/09 08/04→03/09 08/04→05/09 10/04→10/10 08/04→03/09 08/04→03/09 08/04→10/10	←		2	11.8116-0292.1 390521	ATE
1.6	85 - 132	08/04→03/11	←	01/07→	2	11.8116-0292.1 390521	ATE
1.7 CDTi	81	08/04→10/12	←	04/07→ 11/10	2	11.8116-0292.1 390521	ATE
1.9 CDTi 2.0 Turbo	110 147	08/04→03/09 08/04→10/10	←	09/04→	2	11.8116-0292.1 390521	ATE
Führungshülzensatz, Bremssattel							
1.3 CDTi	66	08/04→03/09	←	08/05→		11.0101-5407.2 260011	ATE
1.4 1.6 1.7 CDTi 1.7 CDTi 1.8 1.9 CDTi 1.9 CDTi 16V 2.0 Turbo	66 77 74 59 92 - 103 88 88 125	08/04→03/09 08/04→03/09 08/04→03/09 08/04→05/09 10/04→10/10 08/04→03/09 08/04→03/09 08/04→10/10	←			11.0101-5407.2 260011	ATE
1.6	85 - 132	08/04→03/11	←	01/07→		11.0101-5407.2 260011	ATE
1.7 CDTi	81	08/04→10/12	←	04/07→ 11/10		11.0101-5407.2 260011	ATE
1.9 CDTi 2.0 Turbo	110 147	08/04→03/09 08/04→10/10	←	09/04→		11.0101-5407.2 260011	ATE
Führungsbolzen, Bremssattel							
1.3 CDTi	66	08/04→03/09	←	08/05→	2	11.8171-0008.1 990049	ATE
1.4 1.6 1.7 CDTi 1.7 CDTi 1.8 1.9 CDTi 1.9 CDTi 16V 2.0 Turbo	66 77 74 59 92 - 103 88 88 125	08/04→03/09 08/04→03/09 08/04→03/09 08/04→05/09 10/04→10/10 08/04→03/09 08/04→03/09 08/04→10/10	←		2	11.8171-0008.1 990049	ATE
1.6	85 - 132	08/04→03/11	←	01/07→	2	11.8171-0008.1 990049	ATE
1.7 CDTi	81	08/04→10/12	←	04/07→ 11/10	2	11.8171-0008.1 990049	ATE
1.9 CDTi 2.0 Turbo	110 147	08/04→03/09 08/04→10/10	←	09/04→	2	11.8171-0008.1 990049	ATE
 Bremsschlauch							
1.3 CDTi	66	08/04→03/09	←	08/05→	2	24.5241-0429.3 331381	L= 429
			➡	08/05→; 		24.5157-0218.3 331095	L= 219 L2= 185 mit Rohrleitung
			➡	08/05→; 		24.5157-0219.3 331096	L= 219 L2= 185 mit Rohrleitung
1.4 1.6 1.7 CDTi 1.7 CDTi 1.8 1.9 CDTi 1.9 CDTi 16V 2.0 Turbo	66 77 74 59 92 - 103 88 88 125	08/04→03/09 08/04→03/09 08/04→03/09 08/04→05/09 10/04→10/10 08/04→03/09 08/04→03/09 08/04→10/10	←		2	24.5241-0429.3 331381	L= 429
			➡			24.5157-0218.3 331095	L= 219 L2= 185 mit Rohrleitung
			➡			24.5157-0219.3 331096	L= 219 L2= 185 mit Rohrleitung
			←		2	24.5241-0429.3 331381	L= 429
			➡	01/07→; 		24.5157-0218.3 331095	L= 219 L2= 185 mit Rohrleitung
1.6	85 - 132	08/04→03/11	←	01/07→	2	24.5241-0429.3 331381	L= 429
			➡	01/07→; 		24.5157-0218.3 331095	L= 219 L2= 185 mit Rohrleitung
			➡	01/07→; 		24.5157-0219.3 331096	L= 219 L2= 185 mit Rohrleitung
1.7 CDTi	81	08/04→10/12	←	04/07→ 11/10	2	24.5241-0429.3 331381	L= 429
			➡	04/07→ 11/10; 		24.5157-0218.3 331095	L= 219 L2= 185 mit Rohrleitung
→							











































	kw					! #		
VAUXHALL - ASTRA Mk V (H) Kombi (A04) 08/04→10/12								
Bremsschlauch								
1.7 CDTi	81	08/04→10/12	➡	04/07→ 11/10; ☐			24.5157-0219.3 331096	L= 219 L2= 185 mit Rohrleitung
1.9 CDTi	110	08/04→03/09	⬅	09/04→	2		24.5241-0429.3 331381	L= 429
2.0 Turbo	147	08/04→10/10	➡	09/04→; ☐			24.5157-0218.3 331095	L= 219 L2= 185 mit Rohrleitung
			➡	09/04→; ☐			24.5157-0219.3 331096	L= 219 L2= 185 mit Rohrleitung
VAUXHALL - ASTRA Mk V (H) Sport Hatch (A04) 02/05→11/10								
Bremssattel								
1.3 CDTi	66	04/05→11/10	⬅	08/05→; ☐			24.3571-9823.5 240499	ATE - Halter
			⬅	08/05→; ☐			24.3571-9824.5 240500	ATE - Halter
			➡	08/05→; Felge Lochzahl: 4; ☐			24.3367-1707.5 240898	TRW - Halter
			➡	08/05→; Felge Lochzahl: 4; ☐			24.3367-1708.5 240899	TRW - Halter
			➡	08/05→; Felge Lochzahl: 5; ☐			24.3387-1701.5 240826	TRW - Halter
			➡	08/05→; Felge Lochzahl: 5; ☐			24.3387-1702.5 240827	TRW - Halter
1.4 i 16V	66	03/05→11/10	⬅	☐			24.3571-9823.5 240499	ATE - Halter
1.6	77	02/05→11/10	⬅	☐			24.3571-9824.5 240500	ATE - Halter
1.7 CDTi	74	02/05→11/10	⬅	☐			24.3571-9824.5 240500	ATE - Halter
1.8	92	02/05→11/10	➡	Felge Lochzahl: 4; ☐			24.3367-1707.5 240898	TRW - Halter
1.8 i 16V	103	03/07→11/10	➡	Felge Lochzahl: 4; ☐			24.3367-1708.5 240899	TRW - Halter
1.9 CDTi	88 - 110	02/05→11/10	➡	Felge Lochzahl: 4; ☐			24.3367-1708.5 240899	TRW - Halter
2.0 Turbo	125	02/05→11/10	➡	Felge Lochzahl: 5; ☐			24.3387-1701.5 240826	TRW - Halter
			➡	Felge Lochzahl: 5; ☐			24.3387-1702.5 240827	TRW - Halter
1.6	132	10/06→11/10	⬅	01/07→; ☐			24.3571-9823.5 240499	ATE - Halter
1.6 i 16V	85	12/06→11/10	⬅	01/07→; ☐			24.3571-9824.5 240500	ATE - Halter
			➡	01/07→; Felge Lochzahl: 4; ☐			24.3367-1707.5 240898	TRW - Halter
			➡	01/07→; Felge Lochzahl: 4; ☐			24.3367-1708.5 240899	TRW - Halter
			➡	01/07→; Felge Lochzahl: 5; ☐			24.3387-1701.5 240826	TRW - Halter
			➡	01/07→; Felge Lochzahl: 5; ☐			24.3387-1702.5 240827	TRW - Halter
1.7 CDTi	81	02/07→11/09	⬅	04/07→; ☐			24.3571-9823.5 240499	ATE - Halter
			⬅	04/07→; ☐			24.3571-9824.5 240500	ATE - Halter
			➡	04/07→; Felge Lochzahl: 4; ☐			24.3367-1707.5 240898	TRW - Halter
			➡	04/07→; Felge Lochzahl: 4; ☐			24.3367-1708.5 240899	TRW - Halter
			➡	04/07→; Felge Lochzahl: 5; ☐			24.3387-1701.5 240826	TRW - Halter
			➡	04/07→; Felge Lochzahl: 5; ☐			24.3387-1702.5 240827	TRW - Halter
1.9 CDTi	74	08/05→11/10	⬅	09/05→; ☐			24.3571-9823.5 240499	ATE - Halter
			⬅	09/05→; ☐			24.3571-9824.5 240500	ATE - Halter
			➡	09/05→; Felge Lochzahl: 4; ☐			24.3367-1707.5 240898	TRW - Halter
			➡	09/05→; Felge Lochzahl: 4; ☐			24.3367-1708.5 240899	TRW - Halter
			➡	09/05→; Felge Lochzahl: 5; ☐			24.3387-1701.5 240826	TRW - Halter
			➡	09/05→; Felge Lochzahl: 5; ☐			24.3387-1702.5 240827	TRW - Halter
2.0 VXR	176	02/09→11/10	⬅	☐			24.3571-9779.5 241098	ATE - Halter
			⬅	☐			24.3571-9780.5 241099	ATE - Halter
Feder, Bremssattel								
1.3 CDTi	66	04/05→11/10	⬅	08/05→	2		11.8116-0292.1 390521	ATE
1.4 i 16V	66	03/05→11/10	⬅		2		11.8116-0292.1 390521	ATE
1.6	77	02/05→11/10	⬅					
1.7 CDTi	74	02/05→11/10	⬅					
1.8	92	02/05→11/10	⬅					
1.8 i 16V	103	03/07→11/10	⬅					
1.9 CDTi	88 - 110	02/05→11/10	⬅					
2.0 Turbo	125	02/05→11/10	⬅					
1.6	132	10/06→11/10	⬅	01/07→	2		11.8116-0292.1 390521	ATE
1.6 i 16V	85	12/06→11/10	⬅					
1.7 CDTi	81	02/07→11/09	⬅	04/07→	2		11.8116-0292.1 390521	ATE
1.9 CDTi	74	08/05→11/10	⬅	09/05→	2		11.8116-0292.1 390521	ATE
2.0 VXR	176	02/09→11/10			2		11.8116-0356.1 390586	ATE
Führungshülzensatz, Bremssattel								
1.3 CDTi	66	04/05→11/10	⬅	08/05→			11.0101-5407.2 260011	ATE
➔								























	kw					! #		
VAUXHALL - ASTRA Mk V (H) Sport Hatch (A04) 02/05→11/10								
Führungshülzensatz, Bremsattel								
1.4 i 16V	66	03/05→11/10	←				11.0101-5407.2 260011	ATE
1.6	77	02/05→11/10						
1.7 CDTi	74	02/05→11/10						
1.8	92	02/05→11/10						
1.8 i 16V	103	03/07→11/10						
1.9 CDTi	88 - 110	02/05→11/10						
2.0 Turbo	125	02/05→11/10						
2.0 VXR	176	02/09→11/10						
1.6	132	10/06→11/10	←	01/07→			11.0101-5407.2 260011	ATE
1.6 i 16V	85	12/06→11/10						
1.7 CDTi	81	02/07→11/09	←	04/07→			11.0101-5407.2 260011	ATE
1.9 CDTi	74	08/05→11/10	←	09/05→			11.0101-5407.2 260011	ATE
Führungsbolzen, Bremsattel								
1.3 CDTi	66	04/05→11/10		08/05→		2	11.8171-0008.1 990049	ATE
1.4 i 16V	66	03/05→11/10				2	11.8171-0008.1 990049	ATE
1.6	77	02/05→11/10						
1.7 CDTi	74	02/05→11/10						
1.8	92	02/05→11/10						
1.8 i 16V	103	03/07→11/10						
1.9 CDTi	88 - 110	02/05→11/10						
2.0 Turbo	125	02/05→11/10						
2.0 VXR	176	02/09→11/10						
1.6	132	10/06→11/10		01/07→		2	11.8171-0008.1 990049	ATE
1.6 i 16V	85	12/06→11/10						
1.7 CDTi	81	02/07→11/09		04/07→		2	11.8171-0008.1 990049	ATE
1.9 CDTi	74	08/05→11/10		09/05→		2	11.8171-0008.1 990049	ATE
Bremsschlauch								
1.3 CDTi	66	04/05→11/10	←	08/05→		2	24.5241-0429.3 331381	L= 429
			→	08/05→; für Fahrzeuge mit Trommelbremse an der Hinterachse; ☐			24.5152-0218.3 331042	L= 230 mit Rohrleitung
			→	08/05→; für Fahrzeuge mit Trommelbremse an der Hinterachse; ☐			24.5152-0219.3 331043	L= 230 mit Rohrleitung
			→	08/05→; für Fahrzeuge mit Scheibenbremse an der Hinterachse; ☐			24.5157-0218.3 331095	L= 219 L2= 185 mit Rohrleitung
			→	08/05→; für Fahrzeuge mit Scheibenbremse an der Hinterachse; ☐			24.5157-0219.3 331096	L= 219 L2= 185 mit Rohrleitung
1.4 i 16V 1.6 1.7 CDTi 1.8 1.8 i 16V 1.9 CDTi 2.0 Turbo	66 77 74 92 103 88 - 110 125	03/05→11/10 02/05→11/10 02/05→11/10 02/05→11/10 03/07→11/10 02/05→11/10 02/05→11/10	←			2	24.5241-0429.3 331381	L= 429
			→	für Fahrzeuge mit Trommelbremse an der Hinterachse; ☐			24.5152-0218.3 331042	L= 230 mit Rohrleitung
			→	für Fahrzeuge mit Trommelbremse an der Hinterachse; ☐			24.5152-0219.3 331043	L= 230 mit Rohrleitung
			→	für Fahrzeuge mit Scheibenbremse an der Hinterachse; ☐			24.5157-0218.3 331095	L= 219 L2= 185 mit Rohrleitung
			→	für Fahrzeuge mit Scheibenbremse an der Hinterachse; ☐			24.5157-0219.3 331096	L= 219 L2= 185 mit Rohrleitung
			→					
1.6	132	10/06→11/10	←	01/07→		2	24.5241-0429.3 331381	L= 429
			→	01/07→; für Fahrzeuge mit Scheibenbremse an der Hinterachse; ☐			24.5157-0218.3 331095	L= 219 L2= 185 mit Rohrleitung
			→	01/07→; für Fahrzeuge mit Scheibenbremse an der Hinterachse; ☐			24.5157-0219.3 331096	L= 219 L2= 185 mit Rohrleitung
1.6 i 16V	85	12/06→11/10	←	01/07→		2	24.5241-0429.3 331381	L= 429
			→	01/07→; für Fahrzeuge mit Trommelbremse an der Hinterachse; ☐			24.5152-0218.3 331042	L= 230 mit Rohrleitung
			→	01/07→; für Fahrzeuge mit Trommelbremse an der Hinterachse; ☐			24.5152-0219.3 331043	L= 230 mit Rohrleitung
			→	01/07→; für Fahrzeuge mit Scheibenbremse an der Hinterachse; ☐			24.5157-0218.3 331095	L= 219 L2= 185 mit Rohrleitung
			→	01/07→; für Fahrzeuge mit Scheibenbremse an der Hinterachse; ☐			24.5157-0219.3 331096	L= 219 L2= 185 mit Rohrleitung
1.7 CDTi	81	02/07→11/09	←	04/07→		2	24.5241-0429.3 331381	L= 429
			→	04/07→; für Fahrzeuge mit Scheibenbremse an der Hinterachse; ☐			24.5157-0218.3 331095	L= 219 L2= 185 mit Rohrleitung
			→	04/07→; für Fahrzeuge mit Scheibenbremse an der Hinterachse; ☐			24.5157-0219.3 331096	L= 219 L2= 185 mit Rohrleitung
1.9 CDTi	74	08/05→11/10	←	09/05→		2	24.5241-0429.3 331381	L= 429
			→	09/05→; für Fahrzeuge mit Trommelbremse an der Hinterachse; ☐			24.5152-0218.3 331042	L= 230 mit Rohrleitung
→								









































	kw				! #			
VAUXHALL - ASTRA Mk V (H) Sport Hatch (A04) 02/05→11/10								
 Bremsschlauch								
1.9 CDTi	74	08/05→11/10	➔	09/05→; für Fahrzeuge mit Trommelbremse an der Hinterachse; 	24.5152-0219.3	331043	L= 230 mit Rohrleitung	
			➔	09/05→; für Fahrzeuge mit Scheibenbremse an der Hinterachse; 	24.5157-0218.3	331095	L= 219 L2= 185 mit Rohrleitung	
			➔	09/05→; für Fahrzeuge mit Scheibenbremse an der Hinterachse; 	24.5157-0219.3	331096	L= 219 L2= 185 mit Rohrleitung	
2.0 VXR	176	02/09→11/10	➔	für Fahrzeuge mit Trommelbremse an der Hinterachse; 	24.5152-0218.3	331042	L= 230 mit Rohrleitung	
			➔	für Fahrzeuge mit Trommelbremse an der Hinterachse; 	24.5152-0219.3	331043	L= 230 mit Rohrleitung	
			➔	für Fahrzeuge mit Scheibenbremse an der Hinterachse; 	24.5157-0218.3	331095	L= 219 L2= 185 mit Rohrleitung	
			➔	für Fahrzeuge mit Scheibenbremse an der Hinterachse; 	24.5157-0219.3	331096	L= 219 L2= 185 mit Rohrleitung	
VAUXHALL - ASTRA Mk V (H) TwinTop (A04) 09/05→08/11								
 Bremssattel								
1.6 1.9 CDTi 2.0 2.0 Turbo	77 110 125 147	09/05→11/10 01/06→11/10 02/06→11/10 01/06→11/10	←	03/06→; 	24.3571-9823.5	240499	ATE - Halter	
			←	03/06→; 	24.3571-9824.5	240500	ATE - Halter	
			➔	03/06→; Felge Lochzahl: 4; 	24.3367-1707.5	240898	TRW - Halter	
			➔	03/06→; Felge Lochzahl: 4; 	24.3367-1708.5	240899	TRW - Halter	
			➔	03/06→; Felge Lochzahl: 5; 	24.3387-1701.5	240826	TRW - Halter	
			➔	03/06→; Felge Lochzahl: 5; 	24.3387-1702.5	240827	TRW - Halter	
1.6 i 16V	85	10/06→08/11	←	12/06→; 	24.3571-9823.5	240499	ATE - Halter	
			←	12/06→; 	24.3571-9824.5	240500	ATE - Halter	
			➔	12/06→ 11/10; Felge Lochzahl: 4; 	24.3367-1707.5	240898	TRW - Halter	
			➔	12/06→ 11/10; Felge Lochzahl: 4; 	24.3367-1708.5	240899	TRW - Halter	
			➔	12/06→; Felge Lochzahl: 5; 	24.3387-1701.5	240826	TRW - Halter	
			➔	12/06→; Felge Lochzahl: 5; 	24.3387-1702.5	240827	TRW - Halter	
1.8	103	05/08→11/10	←		24.3571-9823.5	240499	ATE - Halter	
			←		24.3571-9824.5	240500	ATE - Halter	
			➔	Felge Lochzahl: 4; 	24.3367-1707.5	240898	TRW - Halter	
			➔	Felge Lochzahl: 4; 	24.3367-1708.5	240899	TRW - Halter	
			➔	Felge Lochzahl: 5; 	24.3387-1701.5	240826	TRW - Halter	
			➔	Felge Lochzahl: 5; 	24.3387-1702.5	240827	TRW - Halter	
Feder, Bremssattel								
1.6 1.9 CDTi 2.0 2.0 Turbo	77 110 125 147	09/05→11/10 01/06→11/10 02/06→11/10 01/06→11/10	←	03/06→	2	11.8116-0292.1	390521	ATE
			←	12/06→	2	11.8116-0292.1	390521	ATE
			←		2	11.8116-0292.1	390521	ATE
			←		2	11.8116-0292.1	390521	ATE
Führungshülzensatz, Bremssattel								
1.6 1.9 CDTi 2.0 2.0 Turbo	77 110 125 147	09/05→11/10 01/06→11/10 02/06→11/10 01/06→11/10	←	03/06→		11.0101-5407.2	260011	ATE
			←	12/06→		11.0101-5407.2	260011	ATE
			←			11.0101-5407.2	260011	ATE
			←			11.0101-5407.2	260011	ATE
Führungsbolzen, Bremssattel								
1.6 1.9 CDTi 2.0 2.0 Turbo	77 110 125 147	09/05→11/10 01/06→11/10 02/06→11/10 01/06→11/10		03/06→	2	11.8171-0008.1	990049	ATE
				12/06→	2	11.8171-0008.1	990049	ATE
					2	11.8171-0008.1	990049	ATE
					2	11.8171-0008.1	990049	ATE
 Bremsschlauch								
1.6 1.9 CDTi 2.0 2.0 Turbo	77 110 125 147	09/05→11/10 01/06→11/10 02/06→11/10 01/06→11/10	←	03/06→	2	24.5241-0429.3	331381	L= 429
			➔	03/06→; für Fahrzeuge mit Scheibenbremse an der Hinterachse; 		24.5157-0218.3	331095	L= 219 L2= 185 mit Rohrleitung



















































































	kw					! #		
VAUXHALL - ASTRA Mk V (H) TwinTop (A04) 09/05→08/11								
Bremsschlauch								
1.6 1.9 CDTi 2.0 2.0 Turbo	77 110 125 147	09/05→11/10 01/06→11/10 02/06→11/10 01/06→11/10	➔	03/06→; für Fahrzeuge mit Scheibenbremse an der Hinterachse; 			24.5157-0219.3 331096	L= 219 L2= 185 mit Rohrleitung
1.6 i 16V	85	10/06→08/11	➔	12/06→	2	24.5241-0429.3 331381	L= 429	
			➔	12/06→; für Fahrzeuge mit Scheibenbremse an der Hinterachse; 		24.5157-0218.3 331095	L= 219 L2= 185 mit Rohrleitung	
			➔	12/06→; für Fahrzeuge mit Scheibenbremse an der Hinterachse; 		24.5157-0219.3 331096	L= 219 L2= 185 mit Rohrleitung	
1.8	103	05/08→11/10	➔		2	24.5241-0429.3 331381	L= 429	
			➔	für Fahrzeuge mit Scheibenbremse an der Hinterachse; 		24.5157-0218.3 331095	L= 219 L2= 185 mit Rohrleitung	
			➔	für Fahrzeuge mit Scheibenbremse an der Hinterachse; 		24.5157-0219.3 331096	L= 219 L2= 185 mit Rohrleitung	
VAUXHALL - ASTRA Mk VI (J) (P10) 12/09→10/15								
Bremssattel								
1.3 CDTi 1.4	70 64 - 74	12/09→10/15 12/09→10/15	➔	für Bremsscheibendurchmesser [mm]: 321; 		24.3601-1753.5 241439	MAN - Halter	
1.4 Turbo	103	12/09→10/15	➔	für Bremsscheibendurchmesser [mm]: 321; 		24.3601-1754.5 241440	MAN - Halter	
1.6 1.6 Turbo	85 132	12/09→10/15 12/09→10/15	➔	für Bremsscheibendurchmesser [mm]: 300; 		24.3601-2601.5 241044	ATE - Halter	
1.7 CDTi	81 - 96	12/09→10/15	➔	für Bremsscheibendurchmesser [mm]: 300; 		24.3601-2602.5 241045	ATE - Halter	
1.7 CDTi 2.0 BiTurbo CDTi 2.0 CDTi	74 143 118 - 121	10/10→10/15 12/12→10/15 12/09→10/15	➔	für Bremsscheibendurchmesser [mm]: 276; 		24.3601-2603.5 241046	ATE - Halter	
			➔	für Bremsscheibendurchmesser [mm]: 276; 		24.3601-2604.5 241047	ATE - Halter	
			➔	- eFSB; 		24.3382-7001.5 241060	ATE - Halter	
			➔	- eFSB; 		24.3382-7002.5 241061	ATE - Halter	
			➔	+ eFSB; 		24.3382-7003.5 241076	ATE - Halter	
			➔	+ eFSB; 		24.3382-7004.5 241077	ATE - Halter	
1.4 Turbo	88	08/10→10/15	➔	11/10→; für Bremsscheibendurchmesser [mm]: 321; 		24.3601-1753.5 241439	MAN - Halter	
			➔	11/10→; für Bremsscheibendurchmesser [mm]: 321; 		24.3601-1754.5 241440	MAN - Halter	
			➔	für Bremsscheibendurchmesser [mm]: 300; 		24.3601-2601.5 241044	ATE - Halter	
			➔	für Bremsscheibendurchmesser [mm]: 300; 		24.3601-2602.5 241045	ATE - Halter	
			➔	für Bremsscheibendurchmesser [mm]: 276; 		24.3601-2603.5 241046	ATE - Halter	
			➔	für Bremsscheibendurchmesser [mm]: 276; 		24.3601-2604.5 241047	ATE - Halter	
			➔	- eFSB; 		24.3382-7001.5 241060	ATE - Halter	
			➔	- eFSB; 		24.3382-7002.5 241061	ATE - Halter	
			➔	+ eFSB; 		24.3382-7003.5 241076	ATE - Halter	
			➔	+ eFSB; 		24.3382-7004.5 241077	ATE - Halter	
1.6 CDTi	81	11/13→10/15	➔	02/14→; für Bremsscheibendurchmesser [mm]: 321; 		24.3601-1753.5 241439	MAN - Halter	
			➔	02/14→; für Bremsscheibendurchmesser [mm]: 321; 		24.3601-1754.5 241440	MAN - Halter	
			➔	02/14→; für Bremsscheibendurchmesser [mm]: 300; 		24.3601-2601.5 241044	ATE - Halter	
			➔	02/14→; für Bremsscheibendurchmesser [mm]: 300; 		24.3601-2602.5 241045	ATE - Halter	
			➔	02/14→; für Bremsscheibendurchmesser [mm]: 276; 		24.3601-2603.5 241046	ATE - Halter	
			➔	02/14→; für Bremsscheibendurchmesser [mm]: 276; 		24.3601-2604.5 241047	ATE - Halter	
			➔	02/14→; - eFSB; 		24.3382-7001.5 241060	ATE - Halter	
			➔	02/14→; - eFSB; 		24.3382-7002.5 241061	ATE - Halter	
			➔	02/14→; + eFSB; 		24.3382-7003.5 241076	ATE - Halter	
			➔	02/14→; + eFSB; 		24.3382-7004.5 241077	ATE - Halter	
1.6 CDTi	100	11/13→10/15	➔	01/14→; für Bremsscheibendurchmesser [mm]: 321; 		24.3601-1753.5 241439	MAN - Halter	
➔								

























	kw			 	! #		
VAUXHALL - ASTRA Mk VI (J) (P10) 12/09→10/15							
 Bremssattel							
1.6 CDTi	100	11/13→10/15	←	01/14→; für Bremsscheibendurchmesser [mm]: 321; 	24.3601-1754.5	241440	MAN - Halter
			←	01/14→; für Bremsscheibendurchmesser [mm]: 300; 	24.3601-2601.5	241044	ATE - Halter
			←	01/14→; für Bremsscheibendurchmesser [mm]: 300; 	24.3601-2602.5	241045	ATE - Halter
			←	01/14→; für Bremsscheibendurchmesser [mm]: 276; 	24.3601-2603.5	241046	ATE - Halter
			←	01/14→; für Bremsscheibendurchmesser [mm]: 276; 	24.3601-2604.5	241047	ATE - Halter
			→	01/14→; - eFSB; 	24.3382-7001.5	241060	ATE - Halter
			→	01/14→; - eFSB; 	24.3382-7002.5	241061	ATE - Halter
			→	01/14→; + eFSB; 	24.3382-7003.5	241076	ATE - Halter
			→	01/14→; + eFSB; 	24.3382-7004.5	241077	ATE - Halter
Halter, Bremssattel							
1.3 CDTI 1.4	70 64 -	12/09→10/15 12/09→10/15	→	für Bremsscheibendurchmesser [mm]: 268	11.8170-1105.1	260112	ATE
1.4 Turbo	74 88 -	12/09→10/15	→	für Bremsscheibendurchmesser [mm]: 292	11.8170-1106.1	260113	ATE
1.6 1.6 Turbo 1.7 CDTi	103 85 132	12/09→10/15 12/09→10/15 12/09→10/15					
1.7 CDTI 2.0 BiTurbo CDTI 2.0 CDTi	81 - 96 74 143 118 -	12/09→10/15 12/09→10/15 10/10→10/15 12/12→10/15 12/09→10/15					
1.6 CDTi	81	11/13→10/15	→	02/14→; für Bremsscheibendurchmesser [mm]: 268	11.8170-1105.1	260112	ATE
			→	02/14→; für Bremsscheibendurchmesser [mm]: 292	11.8170-1106.1	260113	ATE
1.6 CDTi	100	11/13→10/15	→	01/14→; für Bremsscheibendurchmesser [mm]: 268	11.8170-1105.1	260112	ATE
			→	01/14→; für Bremsscheibendurchmesser [mm]: 292	11.8170-1106.1	260113	ATE
Zubehörsatz, Bremssattel							
1.3 CDTI 1.4	70 64 -	12/09→10/15 12/09→10/15	←	für Bremsscheibendurchmesser [mm]: 300; 08.2012→	11.0103-0002.2	250157	ATE
1.4 Turbo	74 88 -	12/09→10/15	←	für Bremsscheibendurchmesser [mm]: 276; 08.2012→	11.0103-0002.2	250157	ATE
1.6 1.6 Turbo 1.7 CDTi	103 85 132	12/09→10/15 12/09→10/15 12/09→10/15					
2.0 BiTurbo CDTI 2.0 CDTi	81 - 96 143 118 -	12/09→10/15 12/09→10/15 12/12→10/15 12/09→10/15					
1.6 CDTi	81	11/13→10/15	←	02/14→; für Bremsscheibendurchmesser [mm]: 276; 08.2012→	11.0103-0002.2	250157	ATE
			←	02/14→; für Bremsscheibendurchmesser [mm]: 300; 08.2012→	11.0103-0002.2	250157	ATE
1.6 CDTi	100	11/13→10/15	←	01/14→; für Bremsscheibendurchmesser [mm]: 276; 08.2012→	11.0103-0002.2	250157	ATE
			←	01/14→; für Bremsscheibendurchmesser [mm]: 300; 08.2012→	11.0103-0002.2	250157	ATE
1.7 CDTI	74	10/10→10/15	←	für Bremsscheibendurchmesser [mm]: 276	11.0103-0002.2	250157	ATE
			←	für Bremsscheibendurchmesser [mm]: 300	11.0103-0002.2	250157	ATE
 Bremsschlauch							
1.3 CDTI 1.4	70 64 -	12/09→10/15 12/09→10/15	←	→ A8068771	2	24.5176-0400.3	331492 L= 400
1.4 Turbo	74 103	12/09→10/15	←	A8068772→; TÜrenanzahl: 5; 		24.5176-0401.3	331649 L= 410
1.6 1.6 Turbo	85 132	12/09→10/15 12/09→10/15	←	A8068772→; TÜrenanzahl: 5; 		24.5176-0402.3	331633 L= 410
1.7 CDTi	81 - 96	12/09→10/15	→	TÜrenanzahl: 3; 		24.5176-0673.3	331651 L= 685
1.7 CDTI 2.0 BiTurbo CDTI	74 143	10/10→10/15 12/12→10/15	→			24.5143-0654.3	331669 L= 665
→			→			24.5176-0654.3	331627 L= 654





























































	kw					! #		
VAUXHALL - ASTRA Mk VI (J) (P10) 12/09→10/15								
Bremsschlauch								
2.0 CDTi	118 - 121	12/09→10/15	← → A8068771	2	24.5176-0400.3	331492	L= 400	
			← A8068772→; Türenanzahl: 5; 		24.5176-0401.3	331649	L= 410	
			← A8068772→; Türenanzahl: 5; 		24.5176-0402.3	331633	L= 410	
			← Türenanzahl: 3; 		24.5176-0673.3	331651	L= 685	
			→ 		24.5143-0654.3	331669	L= 665	
			→ 		24.5176-0654.3	331627	L= 654	
1.4 Turbo	88	08/10→10/15	← → A8068771	2	24.5176-0400.3	331492	L= 400	
			← A8068772→; Türenanzahl: 5; 		24.5176-0401.3	331649	L= 410	
			← A8068772→; Türenanzahl: 5; 		24.5176-0402.3	331633	L= 410	
			← 11/10→; Türenanzahl: 3; 		24.5176-0673.3	331651	L= 685	
			→ 11/10→; 		24.5143-0654.3	331669	L= 665	
			→ 		24.5176-0654.3	331627	L= 654	
1.6 CDTi	81	11/13→10/15	← 02/14→; Türenanzahl: 5; 		24.5176-0401.3	331649	L= 410	
			← 02/14→; Türenanzahl: 5; 		24.5176-0402.3	331633	L= 410	
			← 02/14→; Türenanzahl: 3; 		24.5176-0673.3	331651	L= 685	
			→ 02/14→; 		24.5143-0654.3	331669	L= 665	
			→ 		24.5176-0654.3	331627	L= 654	
1.6 CDTi	100	11/13→10/15	← 01/14→; Türenanzahl: 5; 		24.5176-0401.3	331649	L= 410	
			← 01/14→; Türenanzahl: 5; 		24.5176-0402.3	331633	L= 410	
			← 01/14→; Türenanzahl: 3; 		24.5176-0673.3	331651	L= 685	
			→ 01/14→; 		24.5143-0654.3	331669	L= 665	
			→ 		24.5176-0654.3	331627	L= 654	
VAUXHALL - ASTRA Mk VI (J) GTC (P10) 10/11→10/20								
Bremssattel								
1.4	74 - 103	10/11→10/20	← für Bremsscheibendurchmesser [mm]: 321; 		24.3601-1753.5	241439	MAN - Halter	
1.6	132	10/11→10/20	← für Bremsscheibendurchmesser [mm]: 321; 		24.3601-1754.5	241440	MAN - Halter	
1.6 CDTi	81 - 100	07/14→10/20	← für Bremsscheibendurchmesser [mm]: 321; 		24.3601-2601.5	241044	ATE - Halter	
1.6 SIDI	125 - 147	09/13→10/20	← für Bremsscheibendurchmesser [mm]: 300; 		24.3601-2602.5	241045	ATE - Halter	
1.7 CDTi	81 - 96	10/11→10/20	← für Bremsscheibendurchmesser [mm]: 300; 		24.3601-2603.5	241046	ATE - Halter	
2.0 BiTurbo CDTi	143	12/12→10/20	← für Bremsscheibendurchmesser [mm]: 276; 		24.3601-2604.5	241047	ATE - Halter	
2.0 CDTi	121	10/11→10/20	← für Bremsscheibendurchmesser [mm]: 276; 		24.3382-7001.5	241060	ATE - Halter	
			→ - eFSB; 		24.3382-7002.5	241061	ATE - Halter	
			→ + eFSB; 		24.3382-7003.5	241076	ATE - Halter	
			→ + eFSB; 		24.3382-7004.5	241077	ATE - Halter	
2.0 VXR	206	04/12→10/20	→ - eFSB; 		24.3402-9977.5	241467	ATE - Halter	
			→ - eFSB; 		24.3402-9978.5	241468	ATE - Halter	
Halter, Bremssattel								
1.4	74 - 103	10/11→10/20	→ für Bremsscheibendurchmesser [mm]: 268		11.8170-1105.1	260112	ATE	
1.6	132	10/11→10/20	→ für Bremsscheibendurchmesser [mm]: 292		11.8170-1106.1	260113	ATE	
1.6 CDTi	81 - 100	07/14→10/20						
1.6 SIDI	125 - 147	09/13→10/20						
1.7 CDTi	81 - 96	10/11→10/20						
2.0 BiTurbo CDTi	143	12/12→10/20						
2.0 CDTi	121	10/11→10/20						
Zubehörsatz, Bremssattel								
1.4	74 - 103	10/11→10/20	← für Bremsscheibendurchmesser [mm]: 276; 08.2012→		11.0103-0002.2	250157	ATE	
1.6	132	10/11→10/20	← für Bremsscheibendurchmesser [mm]: 300; 08.2012→		11.0103-0002.2	250157	ATE	
1.6 CDTi	81 - 100	07/14→10/20						
→								

	kw			 	! #		
VAUXHALL - ASTRA Mk VI (J) GTC (P10) 10/11→10/20							
Zubehörsatz, Bremssattel							
1.6 SIDI	125 - 147	09/13→10/20	←	für Bremsscheibendurchmesser [mm]: 276; 08.2012→	11.0103-0002.2	250157	ATE
1.7 CDTi	81 - 96	10/11→10/20	←	für Bremsscheibendurchmesser [mm]: 300; 08.2012→	11.0103-0002.2	250157	ATE
2.0 BiTurbo CDTI	143	12/12→10/20					
2.0 CDTi	121	10/11→10/20					
 Bremsschlauch							
1.4	74 - 103	10/11→10/20	←	→ A8068771	2	24.5176-0400.3	331492 L= 400
1.6	132	10/11→10/20	←	A8068772→; Türenanzahl: 5; 		24.5176-0401.3	331649 L= 410
1.6 SIDI	125	09/13→10/20	←	A8068772→; Türenanzahl: 5; 		24.5176-0402.3	331633 L= 410
1.7 CDTi	81 - 96	10/11→10/20	←	Türenanzahl: 3; 		24.5176-0673.3	331651 L= 685
2.0 BiTurbo CDTI	143	12/12→10/20	→			24.5143-0654.3	331669 L= 665
2.0 CDTi	121	10/11→10/20	→			24.5176-0654.3	331627 L= 654
1.6 CDTi	81 - 100	07/14→10/20	←	Türenanzahl: 5; 		24.5176-0401.3	331649 L= 410
			←	Türenanzahl: 5; 		24.5176-0402.3	331633 L= 410
			←	Türenanzahl: 3; 		24.5176-0673.3	331651 L= 685
			→			24.5143-0654.3	331669 L= 665
			→			24.5176-0654.3	331627 L= 654
1.6 SIDI	147	09/13→10/20	←	Türenanzahl: 3; 		24.5176-0673.3	331651 L= 685
			→			24.5143-0654.3	331669 L= 665
			→			24.5176-0654.3	331627 L= 654
2.0 VXR	206	04/12→10/20	→	06/12→; 		24.5143-0654.3	331669 L= 665
			→			24.5176-0654.3	331627 L= 654
VAUXHALL - ASTRA Mk VI (J) Kombi (P10) 10/10→10/15							
 Bremssattel							
1.3 CDTi	70	10/10→10/15	←	11/10→; für Bremsscheibendurchmesser [mm]: 321; 		24.3601-1753.5	241439 MAN - Halter
1.4	64 - 74	10/10→10/15	←	11/10→; für Bremsscheibendurchmesser [mm]: 321; 		24.3601-1754.5	241440 MAN - Halter
1.4 Turbo	103	10/10→10/15	←	11/10→; für Bremsscheibendurchmesser [mm]: 321; 		24.3601-2601.5	241044 ATE - Halter
1.6	85	10/10→10/15	←	11/10→; für Bremsscheibendurchmesser [mm]: 300; 		24.3601-2602.5	241045 ATE - Halter
1.6 Turbo	132	10/10→10/15	←	11/10→; für Bremsscheibendurchmesser [mm]: 300; 		24.3601-2602.5	241045 ATE - Halter
1.7 CDTi	81 - 92	10/10→10/15	←	11/10→; für Bremsscheibendurchmesser [mm]: 300; 		24.3601-2603.5	241046 ATE - Halter
2.0 CDTi	118	10/10→06/11	←	11/10→; für Bremsscheibendurchmesser [mm]: 276; 		24.3601-2604.5	241047 ATE - Halter
			→	- eFSB; 		24.3402-7001.5	241383 ATE - Halter
			→	- eFSB; 		24.3402-7002.5	241384 ATE - Halter
			→	11/10→; + eFSB; 		24.3402-7003.5	241457 ATE - Halter
			→	11/10→; + eFSB; 		24.3402-7004.5	241458 ATE - Halter
1.6 CDTi	81	01/14→10/15	←	02/14→; für Bremsscheibendurchmesser [mm]: 321; 		24.3601-1753.5	241439 MAN - Halter
			←	02/14→; für Bremsscheibendurchmesser [mm]: 321; 		24.3601-1754.5	241440 MAN - Halter
			←	02/14→; für Bremsscheibendurchmesser [mm]: 300; 		24.3601-2601.5	241044 ATE - Halter
			←	02/14→; für Bremsscheibendurchmesser [mm]: 300; 		24.3601-2602.5	241045 ATE - Halter
			←	02/14→; für Bremsscheibendurchmesser [mm]: 276; 		24.3601-2603.5	241046 ATE - Halter
			←	02/14→; für Bremsscheibendurchmesser [mm]: 276; 		24.3601-2604.5	241047 ATE - Halter
			→	- eFSB; 		24.3402-7001.5	241383 ATE - Halter
			→	- eFSB; 		24.3402-7002.5	241384 ATE - Halter
			→	02/14→; + eFSB; 		24.3402-7003.5	241457 ATE - Halter
			→	02/14→; + eFSB; 		24.3402-7004.5	241458 ATE - Halter
1.6 CDTi	100	01/14→10/15	←	für Bremsscheibendurchmesser [mm]: 321; 		24.3601-1753.5	241439 MAN - Halter
1.7 CDTi	96	06/11→10/15	←	für Bremsscheibendurchmesser [mm]: 321; 		24.3601-1754.5	241440 MAN - Halter
2.0 BiTurbo CDTI	143	12/12→10/15	←	für Bremsscheibendurchmesser [mm]: 321; 		24.3601-1754.5	241440 MAN - Halter
2.0 CDTi	121	08/11→10/15	←	für Bremsscheibendurchmesser [mm]: 321; 		24.3601-1754.5	241440 MAN - Halter
			→				





























	kw				! #		
VAUXHALL - ASTRA Mk VI (J) Kombi (P10) 10/10→10/15							
Bremssattel							
1.6 CDTi 1.7 CDTi 2.0 BiTurbo CDTi 2.0 CDTi	100 96 143 121	01/14→10/15 06/11→10/15 12/12→10/15 08/11→10/15	← ← ← ← → → → →	für Bremsscheibendurchmesser [mm]: 300;  für Bremsscheibendurchmesser [mm]: 300;  für Bremsscheibendurchmesser [mm]: 276;  für Bremsscheibendurchmesser [mm]: 276;  - eFSB;  - eFSB;  + eFSB;  + eFSB; 		24.3601-2601.5 241044 24.3601-2602.5 241045 24.3601-2603.5 241046 24.3601-2604.5 241047 24.3402-7001.5 241383 24.3402-7002.5 241384 24.3402-7003.5 241457 24.3402-7004.5 241458	ATE - Halter ATE - Halter ATE - Halter ATE - Halter ATE - Halter ATE - Halter ATE - Halter ATE - Halter
Halter, Bremssattel							
1.3 CDTi 1.4 1.4 Turbo 1.6 1.6 Turbo 1.7 CDTi 2.0 CDTi	70 64 - 74 103 85 132 81 - 92 118	10/10→10/15 10/10→10/15 10/10→10/15 10/10→10/15 10/10→10/15 10/10→10/15 10/10→06/11	→ → → → → → →	11/10→; für Bremsscheibendurchmesser [mm]: 268 11/10→; für Bremsscheibendurchmesser [mm]: 292 02/14→; für Bremsscheibendurchmesser [mm]: 268 02/14→; für Bremsscheibendurchmesser [mm]: 292 für Bremsscheibendurchmesser [mm]: 268 für Bremsscheibendurchmesser [mm]: 292		11.8170-1105.1 260112 11.8170-1106.1 260113 11.8170-1105.1 260112 11.8170-1106.1 260113	ATE ATE ATE ATE ATE ATE
1.6 CDTi	81	01/14→10/15	→ →	02/14→; für Bremsscheibendurchmesser [mm]: 268 02/14→; für Bremsscheibendurchmesser [mm]: 292		11.8170-1105.1 260112 11.8170-1106.1 260113	ATE ATE
1.6 CDTi 1.7 CDTi 2.0 BiTurbo CDTi 2.0 CDTi	100 96 143 121	01/14→10/15 06/11→10/15 12/12→10/15 08/11→10/15	→ →	für Bremsscheibendurchmesser [mm]: 268 für Bremsscheibendurchmesser [mm]: 292		11.8170-1105.1 260112 11.8170-1106.1 260113	ATE ATE ATE ATE
Zubehörsatz, Bremssattel							
1.3 CDTi 1.4 1.4 Turbo 1.6 1.6 Turbo 1.7 CDTi 2.0 CDTi	70 64 - 74 103 85 132 81 - 92 118	10/10→10/15 10/10→10/15 10/10→10/15 10/10→10/15 10/10→10/15 10/10→10/15 10/10→06/11	← ← ← ← → → →	11/10→; für Bremsscheibendurchmesser [mm]: 276; 08.2012→ 11/10→; für Bremsscheibendurchmesser [mm]: 300; 08.2012→ 02/14→; für Bremsscheibendurchmesser [mm]: 276; 08.2012→ 02/14→; für Bremsscheibendurchmesser [mm]: 300; 08.2012→ für Bremsscheibendurchmesser [mm]: 276; 08.2012→ für Bremsscheibendurchmesser [mm]: 300; 08.2012→		11.0103-0002.2 250157 11.0103-0002.2 250157 11.0103-0002.2 250157 11.0103-0002.2 250157 11.0103-0002.2 250157 11.0103-0002.2 250157	ATE ATE ATE ATE ATE ATE
1.6 CDTi	81	01/14→10/15	← ← → →	02/14→; für Bremsscheibendurchmesser [mm]: 276; 08.2012→ 02/14→; für Bremsscheibendurchmesser [mm]: 300; 08.2012→ für Bremsscheibendurchmesser [mm]: 276; 08.2012→ für Bremsscheibendurchmesser [mm]: 300; 08.2012→		11.0103-0002.2 250157 11.0103-0002.2 250157 11.0103-0002.2 250157 11.0103-0002.2 250157	ATE ATE ATE ATE
1.6 CDTi 1.7 CDTi 2.0 BiTurbo CDTi 2.0 CDTi	100 96 143 121	01/14→10/15 06/11→10/15 12/12→10/15 08/11→10/15	← ← ← ←	für Bremsscheibendurchmesser [mm]: 276; 08.2012→ für Bremsscheibendurchmesser [mm]: 300; 08.2012→		11.0103-0002.2 250157 11.0103-0002.2 250157	ATE ATE ATE ATE
Bremsschlauch							
1.3 CDTi 1.4 1.4 Turbo 1.6 1.6 Turbo 1.7 CDTi 2.0 CDTi	70 64 - 74 103 85 132 81 - 92 118	10/10→10/15 10/10→10/15 10/10→10/15 10/10→10/15 10/10→10/15 10/10→10/15 10/10→06/11	← ← ← → → → →	11/10→; → A8068771 A8068772→;  A8068772→;  11/10→;   02/14→;  02/14→;  02/14→;   → A8068771 A8068772→; 	2	24.5176-0400.3 331492 24.5176-0401.3 331649 24.5176-0402.3 331633 24.5143-0654.3 331669 24.5176-0654.3 331627 24.5176-0401.3 331649 24.5176-0402.3 331633 24.5143-0654.3 331669 24.5176-0654.3 331627 24.5176-0401.3 331649 24.5176-0402.3 331633 24.5143-0654.3 331669 24.5176-0654.3 331627 24.5176-0400.3 331492 24.5176-0401.3 331649	L= 400 L= 410 L= 410 L= 665 L= 654 L= 410 L= 410 L= 665 L= 654 L= 410 L= 410 L= 665 L= 654 L= 400 L= 410
1.6 CDTi	81	01/14→10/15	← ← → → →	02/14→;  02/14→;  02/14→;  		24.5176-0401.3 331649 24.5176-0402.3 331633 24.5143-0654.3 331669 24.5176-0654.3 331627	L= 410 L= 410 L= 665 L= 654
1.6 CDTi	100	01/14→10/15	← ← → →	   		24.5176-0401.3 331649 24.5176-0402.3 331633 24.5143-0654.3 331669 24.5176-0654.3 331627	L= 410 L= 410 L= 665 L= 654
1.7 CDTi 2.0 BiTurbo CDTi 2.0 CDTi →	96 143 121	06/11→10/15 12/12→10/15 08/11→10/15	← ←	→ A8068771 A8068772→; 	2	24.5176-0400.3 331492 24.5176-0401.3 331649	L= 400 L= 410













	kw			 	! #		
VAUXHALL - ASTRA Mk VI (J) Kombi (P10) 10/10→10/15							
 Bremsschlauch							
1.7 CDTi	96	06/11→10/15	←	A8068772→; 		24.5176-0402.3 331633	L= 410
2.0 BiTurbo CDTi	143	12/12→10/15	→			24.5143-0654.3 331669	L= 665
2.0 CDTi	121	08/11→10/15	→			24.5176-0654.3 331627	L= 654
VAUXHALL - ASTRA Mk VII (K) (B16) 07/15→							
 Bremssattel							
1.0	77	07/15→	←	für Bremsscheibendurchmesser [mm]:		24.3541-0503.5 241577	ATE - Halter
1.2 Turbo	81 - 107	08/19→		276; 		24.3541-0504.5 241578	ATE - Halter
1.4	74	07/15→	←	für Bremsscheibendurchmesser [mm]:		24.3541-0504.5 241578	ATE - Halter
1.4 Turbo	92 - 110	07/15→	→	- eFSB; 		24.3367-1721.5 241591	TRW - Halter + FSB
1.5 CRDI	77 - 90	08/19→	→	- eFSB; 		24.3367-1722.5 241592	TRW - Halter + FSB
1.6 BiTurbo	110	08/18→					
1.6 CDTi	70 - 118	07/15→					
1.6 Turbo	147	11/15→					
Führungshülzensatz, Bremssattel							
1.0	77	07/15→	←			11.0101-5407.2 260011	ATE
1.2 Turbo	81 - 107	08/19→					
1.4	74	07/15→					
1.4 Turbo	92 - 110	07/15→					
1.5 CRDI	77 - 90	08/19→					
1.6 BiTurbo	110	08/18→					
1.6 CDTi	70 - 118	07/15→					
1.6 Turbo	147	11/15→					
Führungsbolzen, Bremssattel							
1.0	77	07/15→	←			11.8171-0008.1 990049	ATE
1.4	74	07/15→					
1.4 Turbo	92 - 110	07/15→					
1.6 BiTurbo	110	08/18→					
1.6 CDTi	70 - 118	07/15→					
1.6 Turbo	147	11/15→					
 Bremsschlauch							
1.0	77	07/15→	←			24.5143-0343.3 331668	L= 355
1.2 Turbo	81 - 107	08/19→	←			24.5143-0344.3 331666	L= 355
1.4	74	07/15→					
1.4 Turbo	92 - 110	07/15→					
1.5 CRDI	77 - 90	08/19→					
1.6 BiTurbo	110	08/18→					
1.6 CDTi	70 - 118	07/15→					
1.6 Turbo	147	11/15→					
VAUXHALL - ASTRA Mk VII (K) Kombi (B16) 07/15→							
 Bremssattel							
1.0	77	11/15→	←	für Bremsscheibendurchmesser [mm]:		24.3541-0503.5 241577	ATE - Halter
1.2 Turbo	81 - 107	08/19→		276; 		24.3541-0504.5 241578	ATE - Halter
1.4	74	11/15→	←	für Bremsscheibendurchmesser [mm]:		24.3541-0504.5 241578	ATE - Halter
1.4 Turbo	92 - 110	11/15→	→	- eFSB; 		24.3367-1721.5 241591	TRW - Halter + FSB
1.5 CRDI	77 - 90	08/19→	→	- eFSB; 		24.3367-1722.5 241592	TRW - Halter + FSB
1.6 BiTurbo	110	08/18→					
1.6 CDTi	70 - 118	11/15→					
1.6 Turbo	147	11/15→					
1.6 CDTi	81	07/15→	←	11/15→; für Bremsscheibendurchmesser [mm]: 276; 		24.3541-0503.5 241577	ATE - Halter
			←	11/15→; für Bremsscheibendurchmesser [mm]: 276; 		24.3541-0504.5 241578	ATE - Halter
			→	11/15→; - eFSB; 		24.3367-1721.5 241591	TRW - Halter + FSB
→							









































	kw			 	! #		
VAUXHALL - ASTRA Mk VII (K) Kombi (B16) 07/15→							
 Bremssattel							
1.6 CDTi	81	07/15→	➔	11/15→; - eFSB; 		24.3367-1722.5 241592	TRW - Halter + FSB
Führungshülzensatz, Bremssattel							
1.0	77	11/15→	←			11.0101-5407.2 260011	ATE
1.2 Turbo	81 - 107	08/19→					
1.4	74	11/15→					
1.4 Turbo	92 - 110	11/15→					
1.5 CRDI	77 - 90	08/19→					
1.6 BiTurbo	110	08/18→					
1.6 CDTi	70 - 118	07/15→					
1.6 Turbo	147	11/15→					
Führungsbolzen, Bremssattel							
1.0	77	11/15→	←			11.8171-0008.1 990049	ATE
1.4	74	11/15→					
1.4 Turbo	92 - 110	11/15→					
1.6 BiTurbo	110	08/18→					
1.6 CDTi	70 - 118	07/15→					
1.6 Turbo	147	11/15→					
 Bremsschlauch							
1.0	77	11/15→	←			24.5143-0343.3 331668	L= 355
1.2 Turbo	81 - 107	08/19→	←			24.5143-0344.3 331666	L= 355
1.4	74	11/15→					
1.4 Turbo	92 - 110	11/15→					
1.5 CRDI	77 - 90	08/19→					
1.6 BiTurbo	110	08/18→					
1.6 CDTi	70 - 118	11/15→					
1.6 Turbo	147	11/15→					
1.6 CDTi	81	07/15→	←	11/15→; 		24.5143-0343.3 331668	L= 355
			←	11/15→; 		24.5143-0344.3 331666	L= 355
VAUXHALL - ASTRAVAN Mk IV (G) Kasten/Kombi (T98) 01/93→08/06							
 Bremssattel							
1.4 16V	66	09/00→05/05	←			24.3521-7001.5 240481	ATE - Halter
1.6 Dualfuel	62	09/00→10/04	←			24.3521-7002.5 240482	ATE - Halter
1.6 i	62	09/00→08/06	➔	07/01→ 07/03; 		24.3344-1713.5 240812	TRW - Halter
			➔	07/01→ 07/03; 		24.3344-1714.5 240813	TRW - Halter
			➔	08/03→; für Fahrzeuge ohne Sportfahrwerk; 		24.3347-1711.5 240699	TRW - Halter
			➔	08/03→; für Fahrzeuge ohne Sportfahrwerk; 		24.3347-1712.5 240700	TRW - Halter
			➔	08/03→; für Fahrzeuge mit Sportfahrwerk; 		24.3367-1707.5 240898	TRW - Halter
			➔	08/03→; für Fahrzeuge mit Sportfahrwerk; 		24.3367-1708.5 240899	TRW - Halter
1.6 Dualfuel	55	02/98→12/00	←			24.3521-7001.5 240481	ATE - Halter
1.6 i	55	08/98→09/00	←			24.3521-7002.5 240482	ATE - Halter
			➔	für Fahrzeuge mit Sportfahrwerk; 		24.3367-1707.5 240898	TRW - Halter
			➔	für Fahrzeuge mit Sportfahrwerk; 		24.3367-1708.5 240899	TRW - Halter
1.6 Dualfuel	74	07/00→08/05	←			24.3521-7001.5 240481	ATE - Halter
1.6 Dualfuel 16V	77	10/04→12/05	←			24.3521-7002.5 240482	ATE - Halter
1.7 CDTi	59	07/03→08/06	➔			24.3347-1711.5 240699	TRW - Halter
			➔			24.3347-1712.5 240700	TRW - Halter
1.7 DTI 16V	55	04/01→08/06	←			24.3521-7001.5 240481	ATE - Halter
			←			24.3521-7002.5 240482	ATE - Halter
			➔	07/01→ 07/03; 		24.3344-1713.5 240812	TRW - Halter
			➔	07/01→ 07/03; 		24.3344-1714.5 240813	TRW - Halter
→							









	kw			 	! #		
VAUXHALL - ASTRAVAN Mk IV (G) Kasten/Kombi (T98) 01/93→08/06							
 Bremssattel							
1.7 DTI 16V	55	04/01→08/06	➔	08/03→; 		24.3347-1711.5 240699	TRW - Halter
			➔	08/03→; 		24.3347-1712.5 240700	TRW - Halter
1.7 TD	50	08/98→08/06	←			24.3521-7001.5 240481	ATE - Halter
			←			24.3521-7002.5 240482	ATE - Halter
2.0 DI	60	08/98→08/06	←	- ABS; 		24.3521-7001.5 240481	ATE - Halter
			←	- ABS; 		24.3521-7002.5 240482	ATE - Halter
			←	+ ABS; 		24.3571-9823.5 240499	ATE - Halter
			←	+ ABS; 		24.3571-9824.5 240500	ATE - Halter
			➔	07/01→ 07/03; 		24.3344-1713.5 240812	TRW - Halter
			➔	07/01→ 07/03; 		24.3344-1714.5 240813	TRW - Halter
			➔	08/03→; 		24.3347-1711.5 240699	TRW - Halter
			➔	08/03→; 		24.3347-1712.5 240700	TRW - Halter
2.0 DTI	74	04/04→08/06	←			24.3571-9823.5 240499	ATE - Halter
			←			24.3571-9824.5 240500	ATE - Halter
			➔			24.3367-1713.5 240900	TRW - Halter
			➔			24.3367-1714.5 240901	TRW - Halter
Bremssattelachssatz							
1.4 16V	66	09/00→05/05	➔			24.0530-0001.5 241269	TRW + Halter
1.6 Dualfuel	55 - 74	02/98→08/05					
1.6 Dualfuel 16V	77	10/04→12/05					
1.6 i	55 - 62	08/98→08/06					
1.7 CDTI	59	07/03→08/06					
1.7 DTI 16V	55	04/01→08/06					
1.7 TD	50	08/98→08/06					
2.0 DI	60	08/98→08/06	➔	- ABS		24.0530-0001.5 241269	TRW + Halter
Feder, Bremssattel							
1.4 16V	66	09/00→05/05			2	11.8116-0292.1 390521	ATE
1.6 Dualfuel	55 - 74	02/98→08/05					
1.6 Dualfuel 16V	77	10/04→12/05					
1.6 i	55 - 62	08/98→08/06					
1.7 CDTI	59	07/03→08/06					
1.7 DTI 16V	55	04/01→08/06					
1.7 TD	50	08/98→08/06					
2.0 DI	60	08/98→08/06		- ABS	2	11.8116-0292.1 390521	ATE
			←	+ ABS	2	11.8116-0292.1 390521	ATE
2.0 DTI	74	04/04→08/06	←		2	11.8116-0292.1 390521	ATE
Führungshülsensatz, Bremssattel							
1.4 16V	66	09/00→05/05	←			11.0101-5407.2 260011	ATE
1.6 Dualfuel	55 - 74	02/98→08/05					
1.6 Dualfuel 16V	77	10/04→12/05					
1.6 i	55 - 62	08/98→08/06					
1.7 CDTI	59	07/03→08/06					
1.7 DTI 16V	55	04/01→08/06					
1.7 TD	50	08/98→08/06					
2.0 DI	60	08/98→08/06					
2.0 DTI	74	04/04→08/06					
Führungsbolzen, Bremssattel							
1.4 16V	66	09/00→05/05	←		2	11.8171-0008.1 990049	ATE
1.6 Dualfuel	55 - 74	02/98→08/05					
1.6 Dualfuel 16V	77	10/04→12/05					
1.6 i	55 - 62	08/98→08/06					
1.7 CDTI	59	07/03→08/06					
1.7 DTI 16V	55	04/01→08/06					
1.7 TD	50	08/98→08/06					
2.0 DI	60	08/98→08/06					
2.0 DTI	74	04/04→08/06					
			➔				

































	kw					! #		
VAUXHALL - ASTRAVAN Mk IV (G) Kasten/Kombi (T98) 01/93→08/06								
 Bremsschlauch								
1.4 16V 1.6 Dualfuel	66 55 - 74	09/00→05/05 02/98→08/05	←			2	24.5241-0396.3 331380	L= 398
	77	10/04→12/05	→	32000001→; für Fahrzeuge mit Scheibenbremse an der Hinterachse; 			24.5157-0218.3 331095	L= 219 L2= 185 mit Rohrleitung
1.6 Dualfuel 16V 1.6 i	55 - 62	08/98→08/06	→	32000001→; für Fahrzeuge mit Scheibenbremse an der Hinterachse; 			24.5157-0219.3 331096	L= 219 L2= 185 mit Rohrleitung
1.7 DTI 16V	55	04/01→08/06	→	für Fahrzeuge mit Trommelbremse an der Hinterachse	2	24.5240-0220.3 330619		L= 220
			→	→ 22999999; für Fahrzeuge mit Scheibenbremse an der Hinterachse	2	24.5241-0200.3 330620		L= 200
1.7 CDTi 2.0 DI 2.0 DTI	59 60 74	07/03→08/06 08/98→08/06 04/04→08/06	←		2	24.5241-0396.3 331380		L= 398
			→	32000001→; 			24.5157-0218.3 331095	L= 219 L2= 185 mit Rohrleitung
			→	32000001→; 			24.5157-0219.3 331096	L= 219 L2= 185 mit Rohrleitung
			→	→ 22999999	2	24.5241-0200.3 330620		L= 200
1.7 TD	50	08/98→08/06	←		2	24.5241-0396.3 331380		L= 398
			→	für Fahrzeuge mit Trommelbremse an der Hinterachse	2	24.5240-0220.3 330619		L= 220
			→	für Fahrzeuge mit Scheibenbremse an der Hinterachse	2	24.5241-0200.3 330620		L= 200
VAUXHALL - ASTRAVAN Mk V (H) Kasten/Kombi (A04) 03/05→								
 Bremssattel								
1.3 CDTi 1.4 i 1.6 1.7 CDTi 1.9 CDTi	66 66 76 74 88 - 110	08/05→ 03/05→ 03/05→ 03/05→11/11 03/05→11/11	←	→ 11/10; 			24.3571-9823.5 240499	ATE - Halter
			←	→ 11/10; 			24.3571-9824.5 240500	ATE - Halter
			→	→ 11/10; Felge Lochzahl: 4; 			24.3367-1707.5 240898	TRW - Halter
			→	→ 11/10; Felge Lochzahl: 4; 			24.3367-1708.5 240899	TRW - Halter
			→	→ 11/10; Felge Lochzahl: 5; 			24.3387-1701.5 240826	TRW - Halter
			→	→ 11/10; Felge Lochzahl: 5; 			24.3387-1702.5 240827	TRW - Halter
1.7 CDTi	59	03/05→07/06	←				24.3571-9823.5 240499	ATE - Halter
			←				24.3571-9824.5 240500	ATE - Halter
			→	Felge Lochzahl: 4; 			24.3367-1707.5 240898	TRW - Halter
			→	Felge Lochzahl: 4; 			24.3367-1708.5 240899	TRW - Halter
			→	Felge Lochzahl: 5; 			24.3387-1701.5 240826	TRW - Halter
			→	Felge Lochzahl: 5; 			24.3387-1702.5 240827	TRW - Halter
1.7 CDTi	81 - 92	06/11→	→	Felge Lochzahl: 4; 			24.3367-1707.5 240898	TRW - Halter
			→	Felge Lochzahl: 4; 			24.3367-1708.5 240899	TRW - Halter
Feder, Bremssattel								
1.3 CDTi 1.4 i 1.6 1.7 CDTi 1.9 CDTi	66 66 76 74 88 - 110	08/05→ 03/05→ 03/05→ 03/05→11/11 03/05→11/11	←	→ 11/10		2	11.8116-0292.1 390521	ATE
1.7 CDTi	59	03/05→07/06	←			2	11.8116-0292.1 390521	ATE
Führungshülzensatz, Bremssattel								
1.3 CDTi 1.4 i 1.6 1.7 CDTi 1.9 CDTi	66 66 76 74 88 - 110	08/05→ 03/05→ 03/05→ 03/05→11/11 03/05→11/11	←	→ 11/10			11.0101-5407.2 260011	ATE
1.7 CDTi	59	03/05→07/06	←				11.0101-5407.2 260011	ATE
Führungsbolzen, Bremssattel								
1.3 CDTi 1.4 i 1.6 1.7 CDTi 1.9 CDTi	66 66 76 74 88 - 110	08/05→ 03/05→ 03/05→ 03/05→11/11 03/05→11/11	←	→ 11/10		2	11.8171-0008.1 990049	ATE
1.7 CDTi	59	03/05→07/06	←			2	11.8171-0008.1 990049	ATE
 Bremsschlauch								
1.3 CDTi 1.4 i	66 66	08/05→ 03/05→	←	→ 11/10		2	24.5241-0429.3 331381	L= 429
→								









	kw					! #		
VAUXHALL - ASTRAVAN Mk V (H) Kasten/Kombi (A04) 03/05→								
 Bremsschlauch								
1.6	76	03/05→	→	→ 11/10; ☐		24.5157-0218.3	331095	L= 219 L2= 185 mit Rohrleitung
1.7 CDTi	74	03/05→11/11	→	→ 11/10; ☐		24.5157-0219.3	331096	L= 219 L2= 185 mit Rohrleitung
1.9 CDTi	88 - 110	03/05→11/11	→	→ 11/10; ☐				
1.7 CDTi	59	03/05→07/06	←		2	24.5241-0429.3	331381	L= 429
			→	☐		24.5157-0218.3	331095	L= 219 L2= 185 mit Rohrleitung
			→	☐		24.5157-0219.3	331096	L= 219 L2= 185 mit Rohrleitung
VAUXHALL - CASCADE Cabriolet (W13) 02/13→								
 Bremssattel								
1.4	103	02/13→	←	☐		24.3601-1753.5	241439	MAN - Halter
1.6	125 - 147	02/13→	←	☐		24.3601-1754.5	241440	MAN - Halter
2.0 CDTi	121 - 143	02/13→	→	- eFSB; ☐		24.3382-7001.5	241060	ATE - Halter
			→	- eFSB; ☐		24.3382-7002.5	241061	ATE - Halter
			→	+ eFSB; ☐		24.3382-7003.5	241076	ATE - Halter
			→	+ eFSB; ☐		24.3382-7004.5	241077	ATE - Halter
Halter, Bremssattel								
1.4	103	02/13→	→			11.8170-1106.1	260113	ATE
1.6	125 - 147	02/13→	→					
2.0 CDTi	121 - 143	02/13→	→					
Zubehörsatz, Bremssattel								
1.4	103	02/13→	→			11.0103-0001.2	250156	ATE
1.6	125 - 147	02/13→	→					
2.0 CDTi	121 - 143	02/13→	→					
 Bremsschlauch								
1.4	103	02/13→	←	☐		24.5176-0660.3	331588	L= 660
1.6	125 - 147	02/13→	←	☐		24.5176-0661.3	331589	L= 660
2.0 CDTi	121 - 143	02/13→	→	☐		24.5143-0654.3	331669	L= 665
			→	☐		24.5176-0654.3	331627	L= 654
VAUXHALL - COMBO Mk I (B) (S93) 07/94→10/01								
 Bremssattel								
1.4	44	07/94→10/01	←	→ 09/00; ☐		24.3481-9871.5	240677	ATE - Halter
1.4 16V	66	08/99→10/01						
1.7 D	44	07/94→10/01						
Feder, Bremssattel								
1.4	44	07/94→10/01	←	→ 09/00	2	11.8116-0129.1	390591	ATE
1.4 16V	66	08/99→10/01						
1.7 D	44	07/94→10/01						
Führungshülzensatz, Bremssattel								
1.4	44	07/94→10/01	←	→ 09/00		11.0101-5407.2	260011	ATE
1.4 16V	66	08/99→10/01						
1.7 D	44	07/94→10/01						
Führungsbolzen, Bremssattel								
1.4	44	07/94→10/01	←	→ 09/00	2	11.8171-0008.1	990049	ATE
1.4 16V	66	08/99→10/01						
1.7 D	44	07/94→10/01						
 Bremsschlauch								
1.4	44	07/94→10/01	←	→ 09/00	2	24.5231-0320.3	330496	L= 320
1.4 16V	66	08/99→10/01						
1.7 D	44	07/94→10/01						
VAUXHALL - COMBO Mk II (C) Kasten/Großraumlimousine (F25) 09/01→02/12								
 Bremssattel								
1.3 CDTi 16V	51 - 55	09/04→02/12	←	→ 10/11; nicht für erhöhte Nutzlast; ☐		24.3541-1795.5	240788	TRW - Halter
1.4 i 16V	66	01/04→11/11	←	→ 43033898, 53000000; für erhöhte Nutzlast; ☐		24.3541-1795.5	240788	TRW - Halter
1.6	64	10/01→11/11						
1.7 DTi 16V	55	10/01→11/11						

	kw			 	! #		
VAUXHALL - COMBO Mk II (C) Kasten/Großraumlimousine (F25) 09/01→02/12							
Bremssattel							
1.3 CDTI 16V	51 - 55	09/04→02/12	←	→ 10/11; nicht für erhöhte Nutzlast; 		24.3541-1796.5 240789	TRW - Halter
1.4 i 16V	66	01/04→11/11	←	→ 43033898, 53000000; für erhöhte Nutzlast; 		24.3541-1796.5 240789	TRW - Halter
1.6	64	10/01→11/11	←	43033899, 53000001→; → 10/11; für erhöhte Nutzlast; 		24.3571-9823.5 240499	ATE - Halter
1.7 DTI 16V	55	10/01→11/11	←	43033899, 53000001→; → 10/11; für erhöhte Nutzlast; 		24.3571-9824.5 240500	ATE - Halter
			→	→ 10/11; 		24.3387-1701.5 240826	TRW - Halter
			→	→ 10/11; 		24.3387-1702.5 240827	TRW - Halter
1.4 16V	66	10/01→05/07	←	nicht für erhöhte Nutzlast; 		24.3541-1795.5 240788	TRW - Halter
			←	→ 43033898, 53000000; für erhöhte Nutzlast; 		24.3541-1795.5 240788	TRW - Halter
			←	nicht für erhöhte Nutzlast; 		24.3541-1796.5 240789	TRW - Halter
			←	→ 43033898, 53000000; für erhöhte Nutzlast; 		24.3541-1796.5 240789	TRW - Halter
			←	43033899, 53000001→; für erhöhte Nutzlast; 		24.3571-9823.5 240499	ATE - Halter
			←	43033899, 53000001→; für erhöhte Nutzlast; 		24.3571-9824.5 240500	ATE - Halter
			→			24.3387-1701.5 240826	TRW - Halter
			→			24.3387-1702.5 240827	TRW - Halter
1.6	62	09/01→10/04	←	10/01→; → 43033898, 53000000; für erhöhte Nutzlast; 		24.3541-1795.5 240788	TRW - Halter
			←	10/01→; nicht für erhöhte Nutzlast; 		24.3541-1795.5 240788	TRW - Halter
			←	10/01→; → 43033898, 53000000; für erhöhte Nutzlast; 		24.3541-1796.5 240789	TRW - Halter
			←	10/01→; nicht für erhöhte Nutzlast; 		24.3541-1796.5 240789	TRW - Halter
			←	43033899, 53000001→; für erhöhte Nutzlast; 		24.3571-9823.5 240499	ATE - Halter
			←	43033899, 53000001→; für erhöhte Nutzlast; 		24.3571-9824.5 240500	ATE - Halter
			→	10/01→; 		24.3387-1701.5 240826	TRW - Halter
			→	10/01→; 		24.3387-1702.5 240827	TRW - Halter
1.6 CNG 16V	69 - 71	04/05→02/12	←	→ 10/11; 		24.3571-9823.5 240499	ATE - Halter
1.7 CDTI 16V	74	12/04→11/11	←	→ 10/11; 		24.3571-9824.5 240500	ATE - Halter
			→	→ 10/11; 		24.3387-1701.5 240826	TRW - Halter
			→	→ 10/11; 		24.3387-1702.5 240827	TRW - Halter
1.7 DI 16V	48	09/01→11/11	←	10/01→ 10/11; nicht für erhöhte Nutzlast; 		24.3541-1795.5 240788	TRW - Halter
			←	10/01→; → 43033898, 53000000; für erhöhte Nutzlast; 		24.3541-1795.5 240788	TRW - Halter
			←	10/01→ 10/11; nicht für erhöhte Nutzlast; 		24.3541-1796.5 240789	TRW - Halter
			←	10/01→; → 43033898, 53000000; für erhöhte Nutzlast; 		24.3541-1796.5 240789	TRW - Halter
			←	43033899, 53000001→; → 10/11; für erhöhte Nutzlast; 		24.3571-9823.5 240499	ATE - Halter
			←	43033899, 53000001→; → 10/11; für erhöhte Nutzlast; 		24.3571-9824.5 240500	ATE - Halter
			→	10/01→ 10/11; 		24.3387-1701.5 240826	TRW - Halter
			→	10/01→ 10/11; 		24.3387-1702.5 240827	TRW - Halter
Feder, Bremssattel							
1.3 CDTI 16V	51 - 55	09/04→02/12	←	43033899, 53000001→; → 10/11; für erhöhte Nutzlast	2	11.8116-0292.1 390521	ATE
1.4 i 16V	66	01/04→11/11					
1.6	64	10/01→11/11					
1.7 DI 16V	48	09/01→11/11					
1.7 DTI 16V	55	10/01→11/11					
1.4 16V	66	10/01→05/07	←	43033899, 53000001→; für erhöhte Nutzlast	2	11.8116-0292.1 390521	ATE
1.6	62	09/01→10/04					
1.6 CNG 16V	69 - 71	04/05→02/12	←	→ 10/11	2	11.8116-0292.1 390521	ATE
1.7 CDTI 16V	74	12/04→11/11					
→							

	kW					! #		
VAUXHALL - COMBO Mk II (C) Kasten/Großraumlimousine (F25) 09/01→02/12								
Führungshülzensatz, Bremsattel								
1.3 CDTi 16V	51 - 55	09/04→02/12	←	43033899, 53000001→; → 10/11; für erhöhte Nutzlast			11.0101-5407.2 260011	ATE
1.4 i 16V	66	01/04→11/11						
1.6	64	10/01→11/11						
1.7 DI 16V	48	09/01→11/11						
1.7 DTI 16V	55	10/01→11/11						
1.4 16V	66	10/01→05/07	←	43033899, 53000001→; für erhöhte Nutzlast			11.0101-5407.2 260011	ATE
1.6	62	09/01→10/04						
1.6 CNG 16V	69 - 71	04/05→02/12	←	→ 10/11			11.0101-5407.2 260011	ATE
1.7 CDTi 16V	74	12/04→11/11						
Führungsbolzen, Bremsattel								
1.3 CDTi 16V	51 - 55	09/04→02/12		43033899, 53000001→; → 10/11; für erhöhte Nutzlast	2		11.8171-0008.1 990049	ATE
1.4 i 16V	66	01/04→11/11						
1.6	64	10/01→11/11						
1.7 DI 16V	48	09/01→11/11						
1.7 DTI 16V	55	10/01→11/11						
1.4 16V	66	10/01→05/07		43033899, 53000001→; für erhöhte Nutzlast	2		11.8171-0008.1 990049	ATE
1.6	62	09/01→10/04						
1.6 CNG 16V	69 - 71	04/05→02/12		→ 10/11	2		11.8171-0008.1 990049	ATE
1.7 CDTi 16V	74	12/04→11/11						
Bremsschlauch								
1.3 CDTi 16V	51 - 55	09/04→02/12	←	→ 10/11	2		24.5256-0298.3 330756	L= 298
1.4 i 16V	66	01/04→11/11	→	→ 10/11	2		24.5240-0220.3 330619	L= 220
1.6	64	10/01→11/11						
1.6 CNG 16V	69 - 71	04/05→02/12						
1.7 CDTi 16V	74	12/04→11/11						
1.7 DTI 16V	55	10/01→11/11						
1.4 16V	66	10/01→05/07	←		2		24.5256-0298.3 330756	L= 298
			→		2		24.5240-0220.3 330619	L= 220
1.6	62	09/01→10/04	←	10/01→	2		24.5256-0298.3 330756	L= 298
			→	10/01→	2		24.5240-0220.3 330619	L= 220
1.7 DI 16V	48	09/01→11/11	←	10/01→ 10/11	2		24.5256-0298.3 330756	L= 298
			→	10/01→ 10/11	2		24.5240-0220.3 330619	L= 220
VAUXHALL - COMBO Mk III (D) Kasten/Großraumlimousine (X12) 11/11→								
Bremsschlauch								
1.3 CDTi	66 - 70	11/11→	←		2		24.5112-0406.3 331496	L= 405
1.4	70	11/11→	→		2		24.5204-0200.3 331499	L= 200
1.6 CDTi	66 - 77	11/11→						
2.0 CDTi	99	11/11→						
VAUXHALL - COMBO Mk IV (E) Kasten/Großraumlimousine (K9) 06/18→								
Bremsattel								
1.2	81	02/19→	←	für Bremsscheibendurchmesser [mm]: 304; →Orga 16246; 			24.3601-9701.5 241585	ATE - Halter
1.5 D	56 - 96	08/18→						
1.5 D 4x4	96	08/18→	←	für Bremsscheibendurchmesser [mm]: 304; →Orga 16246; 			24.3601-9702.5 241586	ATE - Halter
1.6 D	55 - 73	06/18→						
Combo-e	100	07/21→						
Feder, Bremsattel								
1.2	81	02/19→	←	für Bremsscheibendurchmesser [mm]: 283			11.8116-0237.1 390509	ATE
1.5 D	56 - 96	08/18→						
1.5 D 4x4	96	08/18→						
1.6 D	55 - 73	06/18→						
Combo-e	100	07/21→						
Führungshülzensatz, Bremsattel								
1.2	81	02/19→	←				11.0101-5407.2 260011	ATE
1.5 D	56 - 96	08/18→						
1.5 D 4x4	96	08/18→						
→								



	kw					! #		
VAUXHALL - COMBO Mk IV (E) Kasten/Großraumlimousine (K9) 06/18→								
Führungshülzensatz, Bremsattel								
1.6 D Combo-e	55 - 73 100	06/18→ 07/21→	←			11.0101-5407.2	260011	ATE
Führungsbolzen, Bremsattel								
1.2 1.5 D 1.5 D 4x4 1.6 D Combo-e	81 56 - 96 96 55 - 73 100	02/19→ 08/18→ 08/18→ 06/18→ 07/21→	←			11.8171-0008.1	990049	ATE
VAUXHALL - COMBO Mk IV (E) Life (K9) 06/18→								
 Bremsattel								
1.2 1.5 Combo-e	81 - 96 75 - 96 100	06/18→ 06/18→ 06/21→	←	für Bremsscheibendurchmesser [mm]: 304; →Orga 16246; 		24.3601-9701.5	241585	ATE - Halter
			←	für Bremsscheibendurchmesser [mm]: 304; →Orga 16246; 		24.3601-9702.5	241586	ATE - Halter
Feder, Bremsattel								
1.2 1.5 Combo-e	81 - 96 75 - 96 100	06/18→ 06/18→ 06/21→	←	für Bremsscheibendurchmesser [mm]: 283		11.8116-0237.1	390509	ATE
Führungshülzensatz, Bremsattel								
1.2 1.5 Combo-e	81 - 96 75 - 96 100	06/18→ 06/18→ 06/21→	←			11.0101-5407.2	260011	ATE
Führungsbolzen, Bremsattel								
1.2 1.5 Combo-e	81 - 96 75 - 96 100	06/18→ 06/18→ 06/21→	←			11.8171-0008.1	990049	ATE
VAUXHALL - COMBO TOUR Mk II (C) (F25) 09/01→02/12								
 Bremsattel								
1.3 CDTI 16V 1.4 1.6	51 66 64	09/04→09/06 10/04→09/10 10/01→06/04	←	nicht für erhöhte Nutzlast; 		24.3541-1795.5	240788	TRW - Halter
			←	→ 43033898, 53000000; für erhöhte Nutzlast; 		24.3541-1795.5	240788	TRW - Halter
			←	nicht für erhöhte Nutzlast; 		24.3541-1796.5	240789	TRW - Halter
			←	→ 43033898, 53000000; für erhöhte Nutzlast; 		24.3541-1796.5	240789	TRW - Halter
			←	43033899, 53000001→; für erhöhte Nutzlast; 		24.3571-9823.5	240499	ATE - Halter
			←	43033899, 53000001→; für erhöhte Nutzlast; 		24.3571-9824.5	240500	ATE - Halter
			→			24.3387-1701.5	240826	TRW - Halter
			→			24.3387-1702.5	240827	TRW - Halter
1.3 CDTI 16V 1.7 DTI 16V	55 55	07/06→02/12 10/01→02/12	←	→ 10/11; nicht für erhöhte Nutzlast; 		24.3541-1795.5	240788	TRW - Halter
			←	→ 43033898, 53000000; für erhöhte Nutzlast; 		24.3541-1795.5	240788	TRW - Halter
			←	→ 10/11; nicht für erhöhte Nutzlast; 		24.3541-1796.5	240789	TRW - Halter
			←	→ 43033898, 53000000; für erhöhte Nutzlast; 		24.3541-1796.5	240789	TRW - Halter
			←	43033899, 53000001→; → 10/11; für erhöhte Nutzlast; 		24.3571-9823.5	240499	ATE - Halter
			←	43033899, 53000001→; → 10/11; für erhöhte Nutzlast; 		24.3571-9824.5	240500	ATE - Halter
			→	→ 10/11; 		24.3387-1701.5	240826	TRW - Halter
			→	→ 10/11; 		24.3387-1702.5	240827	TRW - Halter
1.6 CNG 1.7 CDTI 16V	69 74	06/06→09/10 12/04→09/10	←			24.3571-9823.5	240499	ATE - Halter
			←			24.3571-9824.5	240500	ATE - Halter
			→			24.3387-1701.5	240826	TRW - Halter
→								

	kw				! #		
VAUXHALL - COMBO TOUR Mk II (C) (F25) 09/01→02/12							
 Bremssattel							
1.6 CNG 1.7 CDTI 16V	69 74	06/06→09/10 12/04→09/10	➡	☐		24.3387-1702.5 240827	TRW - Halter
1.6 CNG	71	04/05→02/12	←	→ 10/11; ☐		24.3571-9823.5 240499	ATE - Halter
			←	→ 10/11; ☐		24.3571-9824.5 240500	ATE - Halter
			➡	→ 10/11; ☐		24.3387-1701.5 240826	TRW - Halter
			➡	→ 10/11; ☐		24.3387-1702.5 240827	TRW - Halter
1.7 DI 16V	48	09/01→06/04	←	10/01→; → 43033898, 53000000; für erhöhte Nutzlast; ☐		24.3541-1795.5 240788	TRW - Halter
			←	10/01→; nicht für erhöhte Nutzlast; ☐		24.3541-1795.5 240788	TRW - Halter
			←	10/01→; → 43033898, 53000000; für erhöhte Nutzlast; ☐		24.3541-1796.5 240789	TRW - Halter
			←	10/01→; nicht für erhöhte Nutzlast; ☐		24.3541-1796.5 240789	TRW - Halter
			←	43033899, 53000001→; für erhöhte Nutzlast; ☐		24.3571-9823.5 240499	ATE - Halter
			←	43033899, 53000001→; für erhöhte Nutzlast; ☐		24.3571-9824.5 240500	ATE - Halter
			➡	10/01→; ☐		24.3387-1701.5 240826	TRW - Halter
➡	10/01→; ☐		24.3387-1702.5 240827	TRW - Halter			
Feder, Bremssattel							
1.3 CDTI 16V 1.4 1.6 1.7 DI 16V	51 66 64 48	09/04→09/06 10/04→09/10 10/01→06/04 09/01→06/04	←	43033899, 53000001→; für erhöhte Nutzlast	2	11.8116-0292.1 390521	ATE
1.3 CDTI 16V 1.7 DTI 16V	55 55	07/06→02/12 10/01→02/12	←	43033899, 53000001→; → 10/11; für erhöhte Nutzlast	2	11.8116-0292.1 390521	ATE
1.6 CNG 1.7 CDTI 16V	69 74	06/06→09/10 12/04→09/10	←		2	11.8116-0292.1 390521	ATE
1.6 CNG	71	04/05→02/12	←	→ 10/11	2	11.8116-0292.1 390521	ATE
Führungshülzensatz, Bremssattel							
1.3 CDTI 16V 1.4 1.6 1.7 DI 16V	51 66 64 48	09/04→09/06 10/04→09/10 10/01→06/04 09/01→06/04	←	43033899, 53000001→; für erhöhte Nutzlast		11.0101-5407.2 260011	ATE
1.3 CDTI 16V 1.7 DTI 16V	55 55	07/06→02/12 10/01→02/12	←	43033899, 53000001→; → 10/11; für erhöhte Nutzlast		11.0101-5407.2 260011	ATE
1.6 CNG 1.7 CDTI 16V	69 74	06/06→09/10 12/04→09/10	←			11.0101-5407.2 260011	ATE
1.6 CNG	71	04/05→02/12	←	→ 10/11		11.0101-5407.2 260011	ATE
Führungsbolzen, Bremssattel							
1.3 CDTI 16V 1.4 1.6 1.7 DI 16V	51 66 64 48	09/04→09/06 10/04→09/10 10/01→06/04 09/01→06/04		43033899, 53000001→; für erhöhte Nutzlast	2	11.8171-0008.1 990049	ATE
1.3 CDTI 16V 1.7 DTI 16V	55 55	07/06→02/12 10/01→02/12		43033899, 53000001→; → 10/11; für erhöhte Nutzlast	2	11.8171-0008.1 990049	ATE
1.6 CNG 1.7 CDTI 16V	69 74	06/06→09/10 12/04→09/10			2	11.8171-0008.1 990049	ATE
1.6 CNG	71	04/05→02/12		→ 10/11	2	11.8171-0008.1 990049	ATE
 Bremsschlauch							
1.3 CDTI 16V 1.4 1.6 1.6 CNG 1.7 CDTI 16V	51 66 64 69 74	09/04→09/06 10/04→09/10 10/01→06/04 06/06→09/10 12/04→09/10	← ➡		2	24.5256-0298.3 330756 24.5240-0220.3 330619	L= 298 L= 220
1.3 CDTI 16V 1.6 CNG 1.7 DTI 16V	55 71 55	07/06→02/12 04/05→02/12 10/01→02/12	← ➡	→ 10/11 → 10/11	2	24.5256-0298.3 330756 24.5240-0220.3 330619	L= 298 L= 220
1.7 DI 16V	48	09/01→06/04	←	10/01→	2	24.5256-0298.3 330756	L= 298
			➡	10/01→	2	24.5240-0220.3 330619	L= 220
VAUXHALL - CORSA Mk I (B) (S93) 12/92→09/00							
 Bremssattel							
1.0 i 12V 1.7 D	40 44	11/96→09/00 02/96→09/00	←	☐		24.3481-1733.5 240213	ATE - Halter
			←	☐		24.3481-1734.5 240214	ATE - Halter
→							







VAUXHALL - CORSA Mk I (B) (S93) 12/92→09/00











Bremssattel







1.2 i	33	03/93→09/00	←	Automatikgetriebe; für Fahrzeuge ohne Sportpaket; <input type="checkbox"/>	24.3481-1733.5	240213	ATE - Halter			
			←	Schaltgetriebe; für Fahrzeuge ohne Sportpaket; <input type="checkbox"/>	24.3481-1733.5	240213	ATE - Halter			
			←	04/98→; Schaltgetriebe; für Fahrzeuge ohne Sportpaket; <input type="checkbox"/>	24.3481-1733.5	240213	ATE - Halter			
			←	04/98→; Automatikgetriebe; für Fahrzeuge ohne Sportpaket; <input type="checkbox"/>	24.3481-1733.5	240213	ATE - Halter			
			←	Schaltgetriebe; für Fahrzeuge ohne Sportpaket; <input type="checkbox"/>	24.3481-1734.5	240214	ATE - Halter			
			←	Automatikgetriebe; für Fahrzeuge ohne Sportpaket; <input type="checkbox"/>	24.3481-1734.5	240214	ATE - Halter			
			←	04/98→; Automatikgetriebe; für Fahrzeuge ohne Sportpaket; <input type="checkbox"/>	24.3481-1734.5	240214	ATE - Halter			
			←	04/98→; Schaltgetriebe; für Fahrzeuge ohne Sportpaket; <input type="checkbox"/>	24.3481-1734.5	240214	ATE - Halter			
			←	für Fahrzeuge mit Klimaanlage; Automatikgetriebe; <input type="checkbox"/>	24.3481-9871.5	240677	ATE - Halter			
			←	04/98→; <input type="checkbox"/>	24.3481-9871.5	240677	ATE - Halter			
1.2 i 16V	48	03/98→09/00	←	04/98→; Schaltgetriebe; für Fahrzeuge ohne Sportpaket; <input type="checkbox"/>	24.3481-1733.5	240213	ATE - Halter			
			←	04/98→; Automatikgetriebe; für Fahrzeuge ohne Sportpaket; <input type="checkbox"/>	24.3481-1733.5	240213	ATE - Halter			
			←	04/98→; Automatikgetriebe; für Fahrzeuge ohne Sportpaket; <input type="checkbox"/>	24.3481-1734.5	240214	ATE - Halter			
			←	04/98→; Schaltgetriebe; für Fahrzeuge ohne Sportpaket; <input type="checkbox"/>	24.3481-1734.5	240214	ATE - Halter			
			←	04/98→; <input type="checkbox"/>	24.3481-9871.5	240677	ATE - Halter			
1.4 i	44	03/93→09/00	←	Automatikgetriebe; für Fahrzeuge ohne Sportpaket; <input type="checkbox"/>	24.3481-1733.5	240213	ATE - Halter			
			←	Schaltgetriebe; für Fahrzeuge ohne Sportpaket; <input type="checkbox"/>	24.3481-1733.5	240213	ATE - Halter			
			←	Schaltgetriebe; für Fahrzeuge ohne Sportpaket; <input type="checkbox"/>	24.3481-1734.5	240214	ATE - Halter			
			←	Automatikgetriebe; für Fahrzeuge ohne Sportpaket; <input type="checkbox"/>	24.3481-1734.5	240214	ATE - Halter			
			←	für Fahrzeuge mit Klimaanlage; Automatikgetriebe; <input type="checkbox"/>	24.3481-9871.5	240677	ATE - Halter			
			←	<input type="checkbox"/>	24.3481-9871.5	240677	ATE - Halter			
1.4 i 16V 1.4 i S 1.6 i 16V	66 60 78	09/94→09/00 03/93→09/00 09/94→09/00	←	<input type="checkbox"/>	24.3481-9871.5	240677	ATE - Halter			
			1.6 GSI 16V	80	03/93→09/00	←	09/93→; <input type="checkbox"/>	24.3481-9871.5	240677	ATE - Halter

























Feder, Bremssattel









1.0 i 12V 1.4 i 16V 1.4 i S 1.6 i 16V 1.7 D	40 66 60 78 44	11/96→09/00 09/94→09/00 03/93→09/00 09/94→09/00 02/96→09/00	←		2	11.8116-0129.1	390591	ATE			
			1.2 i	33	03/93→09/00	←	04/98→; für Fahrzeuge ohne Sportpaket	2	11.8116-0129.1	390591	ATE
						←	04/98→	2	11.8116-0129.1	390591	ATE
						←	04/98→; Schaltgetriebe	2	11.8116-0129.1	390591	ATE
						←	04/98→; Automatikgetriebe; für Fahrzeuge ohne Sportpaket	2	11.8116-0129.1	390591	ATE
						←	Schaltgetriebe; für Fahrzeuge ohne Sportpaket	2	11.8116-0129.1	390591	ATE
←	Automatikgetriebe; für Fahrzeuge ohne Sportpaket	2				11.8116-0129.1	390591	ATE			
1.2 i 16V	48	03/98→09/00				←	04/98→	2	11.8116-0129.1	390591	ATE
			←	04/98→; Schaltgetriebe	2	11.8116-0129.1	390591	ATE			
			←	04/98→; Automatikgetriebe; für Fahrzeuge ohne Sportpaket	2	11.8116-0129.1	390591	ATE			
			←	04/98→; für Fahrzeuge ohne Sportpaket	2	11.8116-0129.1	390591	ATE			
1.4 i	44	03/93→09/00	←	Schaltgetriebe	2	11.8116-0129.1	390591	ATE			
			←	für Fahrzeuge mit Sportpaket	2	11.8116-0129.1	390591	ATE			
			←	Automatikgetriebe; für Fahrzeuge ohne Sportpaket	2	11.8116-0129.1	390591	ATE			
1.6 GSI 16V →	80	03/93→09/00	←	09/93→	2	11.8116-0129.1	390591	ATE			

	kw			 	! #		
VAUXHALL - CORSA Mk I (B) (S93) 12/92→09/00							
Führungshülzensatz, Bremssattel							
1.0 i 12V 1.4 i 16V 1.4 i S 1.6 i 16V 1.7 D	40 66 60 78 44	11/96→09/00 09/94→09/00 03/93→09/00 09/94→09/00 02/96→09/00	←			11.0101-5407.2 260011	ATE
1.2 i	33	03/93→09/00	←	04/98→; für Fahrzeuge ohne Sportpaket		11.0101-5407.2 260011	ATE
			←	Schaltgetriebe; für Fahrzeuge ohne Sportpaket		11.0101-5407.2 260011	ATE
			←	Automatikgetriebe; für Fahrzeuge ohne Sportpaket		11.0101-5407.2 260011	ATE
			←	04/98→; Schaltgetriebe; für Fahrzeuge ohne Sportpaket		11.0101-5407.2 260011	ATE
			←	04/98→; Automatikgetriebe; für Fahrzeuge ohne Sportpaket		11.0101-5407.2 260011	ATE
			←	04/98→; für Fahrzeuge mit Sportpaket		11.0101-5407.2 260011	ATE
1.2 i 16V	48	03/98→09/00	←	04/98→; für Fahrzeuge mit Sportpaket		11.0101-5407.2 260011	ATE
			←	04/98→; für Fahrzeuge ohne Sportpaket		11.0101-5407.2 260011	ATE
			←	04/98→; Schaltgetriebe; für Fahrzeuge ohne Sportpaket		11.0101-5407.2 260011	ATE
			←	04/98→; Automatikgetriebe; für Fahrzeuge ohne Sportpaket		11.0101-5407.2 260011	ATE
1.4 i	44	03/93→09/00	←	Automatikgetriebe; für Fahrzeuge ohne Sportpaket		11.0101-5407.2 260011	ATE
			←	Schaltgetriebe; für Fahrzeuge ohne Sportpaket		11.0101-5407.2 260011	ATE
			←	für Fahrzeuge mit Sportpaket		11.0101-5407.2 260011	ATE
1.6 GSI 16V	80	03/93→09/00	←	09/93→		11.0101-5407.2 260011	ATE
Führungsbolzen, Bremssattel							
1.0 i 12V 1.4 i 16V 1.4 i S 1.6 i 16V 1.7 D	40 66 60 78 44	11/96→09/00 09/94→09/00 03/93→09/00 09/94→09/00 02/96→09/00	←		2	11.8171-0008.1 990049	ATE
1.2 i	33	03/93→09/00	←	Automatikgetriebe; für Fahrzeuge ohne Sportpaket	2	11.8171-0008.1 990049	ATE
			←	04/98→; für Fahrzeuge mit Sportpaket	2	11.8171-0008.1 990049	ATE
			←	04/98→; für Fahrzeuge ohne Sportpaket	2	11.8171-0008.1 990049	ATE
			←	04/98→; Schaltgetriebe; für Fahrzeuge ohne Sportpaket	2	11.8171-0008.1 990049	ATE
			←	04/98→; Automatikgetriebe; für Fahrzeuge ohne Sportpaket	2	11.8171-0008.1 990049	ATE
			←	Schaltgetriebe; für Fahrzeuge ohne Sportpaket	2	11.8171-0008.1 990049	ATE
1.2 i 16V	48	03/98→09/00	←	04/98→; für Fahrzeuge mit Sportpaket	2	11.8171-0008.1 990049	ATE
			←	04/98→; für Fahrzeuge ohne Sportpaket	2	11.8171-0008.1 990049	ATE
			←	04/98→; Schaltgetriebe; für Fahrzeuge ohne Sportpaket	2	11.8171-0008.1 990049	ATE
			←	04/98→; Automatikgetriebe; für Fahrzeuge ohne Sportpaket	2	11.8171-0008.1 990049	ATE
1.4 i	44	03/93→09/00	←	für Fahrzeuge mit Sportpaket	2	11.8171-0008.1 990049	ATE
			←	Automatikgetriebe; für Fahrzeuge ohne Sportpaket	2	11.8171-0008.1 990049	ATE
			←	Schaltgetriebe; für Fahrzeuge ohne Sportpaket	2	11.8171-0008.1 990049	ATE
1.6 GSI 16V	80	03/93→09/00	←	09/93→	2	11.8171-0008.1 990049	ATE
Bremsschlauch							
1.0 i 12V 1.4 i 1.4 i 16V 1.4 i S 1.6 i 16V 1.7 D	40 44 66 60 78 44	11/96→09/00 03/93→09/00 09/94→09/00 03/93→09/00 09/94→09/00 02/96→09/00	←		2	24.5231-0320.3 330496	L= 320
1.2 i	33	03/93→09/00	←	04/98→	2	24.5231-0320.3 330496	L= 320
			←		2	24.5231-0320.3 330496	L= 320
			→	04/98→	2	24.5233-0200.3 330425	L= 198
			→		2	24.5233-0200.3 330425	L= 198
1.2 i 16V →	48	03/98→09/00	←	04/98→	2	24.5231-0320.3 330496	L= 320





























	kw					! #		
VAUXHALL - CORSA Mk I (B) (S93) 12/92→09/00								
 Bremsschlauch								
1.2 i 16V	48	03/98→09/00	➔	04/98→		2	24.5233-0200.3 330425	L= 198
1.6 GSI 16V	80	03/93→09/00	➔	09/93→		2	24.5231-0320.3 330496	L= 320
			➔	09/93→		2	24.5233-0200.3 330425	L= 198
VAUXHALL - CORSA Mk II (C) (X01) 08/00→04/07								
 Bremssattel								
1.0 12V	43	09/00→10/03	➔	+ ABS; <input type="checkbox"/>			24.3481-1765.5 240369	TRW - Halter
			➔	+ ABS; <input type="checkbox"/>			24.3481-1766.5 240370	TRW - Halter
1.0 12V 1.2 16V 1.2 16V Dualfuel 1.2 Twinport	44	11/03→10/06	➔	+ ABS; → 09/06; <input type="checkbox"/>			24.3481-1765.5 240369	TRW - Halter
	55	09/00→10/06	➔	+ ABS; → 09/06; <input type="checkbox"/>			24.3481-1766.5 240370	TRW - Halter
	59	07/04→10/06	➔	+ ABS; → 09/06; <input type="checkbox"/>			24.3481-1766.5 240370	TRW - Halter
1.3 CDTI 16V	51	10/03→04/07	➔	<input type="checkbox"/>			24.3541-1795.5 240788	TRW - Halter
			➔	<input type="checkbox"/>			24.3541-1796.5 240789	TRW - Halter
			➔	<input type="checkbox"/>			24.3347-1713.5 240701	TRW - Halter
			➔	<input type="checkbox"/>			24.3347-1714.5 240702	TRW - Halter
1.4 16V 1.4 Twinport	66	09/00→10/06	➔	→ 09/06; <input type="checkbox"/>			24.3541-1795.5 240788	TRW - Halter
	66	06/03→10/06	➔	→ 09/06; <input type="checkbox"/>			24.3541-1796.5 240789	TRW - Halter
			➔	→ 09/06; <input type="checkbox"/>			24.3347-1713.5 240701	TRW - Halter
			➔	→ 09/06; <input type="checkbox"/>			24.3347-1714.5 240702	TRW - Halter
1.7 CDTI 16V	74	08/00→09/06	➔	06/03→; <input type="checkbox"/>			24.3571-9823.5 240499	ATE - Halter
			➔	06/03→; <input type="checkbox"/>			24.3571-9824.5 240500	ATE - Halter
			➔	06/03→; <input type="checkbox"/>			24.3347-1713.5 240701	TRW - Halter
			➔	06/03→; <input type="checkbox"/>			24.3347-1714.5 240702	TRW - Halter
1.7 DI 16V	48	08/00→09/06	➔	09/00→; <input type="checkbox"/>			24.3481-1765.5 240369	TRW - Halter
			➔	09/00→; <input type="checkbox"/>			24.3481-1766.5 240370	TRW - Halter
			➔	09/00→; <input type="checkbox"/>			24.3347-1713.5 240701	TRW - Halter
			➔	09/00→; <input type="checkbox"/>			24.3347-1714.5 240702	TRW - Halter
1.7 DTI 16V	55	08/00→09/06	➔	09/00→; <input type="checkbox"/>			24.3541-1795.5 240788	TRW - Halter
			➔	09/00→; <input type="checkbox"/>			24.3541-1796.5 240789	TRW - Halter
			➔	09/00→; <input type="checkbox"/>			24.3347-1713.5 240701	TRW - Halter
			➔	09/00→; <input type="checkbox"/>			24.3347-1714.5 240702	TRW - Halter
1.8 16V	92	08/00→09/06	➔	09/00→; nicht für Bremssattelfarbe: rot; <input type="checkbox"/>			24.3541-1795.5 240788	TRW - Halter
			➔	09/00→; nicht für Bremssattelfarbe: rot; <input type="checkbox"/>			24.3541-1796.5 240789	TRW - Halter
			➔	09/00→; nicht für Bremssattelfarbe: rot; <input type="checkbox"/>			24.3347-1713.5 240701	TRW - Halter
			➔	09/00→; nicht für Bremssattelfarbe: rot; <input type="checkbox"/>			24.3347-1714.5 240702	TRW - Halter
Feder, Bremssattel								
1.7 CDTI 16V	74	08/00→09/06	➔	06/03→		2	11.8116-0292.1 390521	ATE
Führungshülzensatz, Bremssattel								
1.7 CDTI 16V	74	08/00→09/06	➔	06/03→			11.0101-5407.2 260011	ATE
Führungsbolzen, Bremssattel								
1.7 CDTI 16V	74	08/00→09/06		06/03→		2	11.8171-0008.1 990049	ATE
 Bremsschlauch								
1.0 12V	43	09/00→10/03	➔			2	24.5256-0298.3 330756	L= 298
1.3 CDTI 16V	51	10/03→04/07	➔			2	24.5240-0195.3 330753	L= 195
1.0 12V 1.2 16V	44	11/03→10/06	➔	→ 09/06		2	24.5256-0298.3 330756	L= 298
	55	09/00→10/06	➔	→ 09/06		2	24.5240-0195.3 330753	L= 195
1.2 16V Dualfuel 1.2 Twinport	55	08/01→10/06	➔	→ 09/06		2	24.5240-0195.3 330753	L= 195
	59	07/04→10/06	➔	→ 09/06		2	24.5256-0298.3 330756	L= 298
1.4 16V 1.4 Twinport	66	09/00→10/06	➔	→ 09/06		2	24.5256-0298.3 330756	L= 298
	66	06/03→10/06	➔	→ 09/06		2	24.5256-0298.3 330756	L= 298
1.7 CDTI 16V	74	08/00→09/06	➔	06/03→		2	24.5256-0298.3 330756	L= 298
			➔	06/03→		2	24.5240-0195.3 330753	L= 195
➔								

























	kw					! #			
VAUXHALL - CORSA Mk II (C) (X01) 08/00→04/07									
Bremsschlauch									
1.7 DI 16V	48	08/00→09/06	←	09/00→		2	24.5256-0298.3	330756	L= 298
1.7 DTI 16V	55	08/00→09/06	→	09/00→		2	24.5240-0195.3	330753	L= 195
1.8 16V	92	08/00→09/06	←	09/00→		2	24.5256-0298.3	330756	L= 298
VAUXHALL - CORSA Mk III (D) (S07) 07/06→08/14									
Bremssattel									
1.0	44	08/06→08/14	←	V; ☐			24.3541-1769.5	240601	BOS - Halter
1.0 i 12V	48	01/10→08/14	←	V; ☐			24.3541-1770.5	240602	BOS - Halter
			←	74098701→76999999; ☐			24.3541-1883.5	241465	ATE - Halter
			←	74098701→76999999; ☐			24.3541-1884.5	241466	ATE - Halter
1.2	51 - 59	08/06→08/14	←	V; ☐			24.3541-1769.5	240601	BOS - Halter
1.2 LPG	59 - 63	09/09→08/14	←	V; ☐			24.3541-1770.5	240602	BOS - Halter
1.4	74	01/10→08/14							
1.2 i 16V	63	12/09→08/14	←	06/10→; V; ☐			24.3541-1769.5	240601	BOS - Halter
			←	06/10→; V; ☐			24.3541-1770.5	240602	BOS - Halter
1.3 CDTI	55	08/06→08/14	←	10/06→; für Bremsscheibendurchmesser [mm]: 257; V; ☐			24.3541-1769.5	240601	BOS - Halter
			←	10/06→; für Bremsscheibendurchmesser [mm]: 257; V; ☐			24.3541-1770.5	240602	BOS - Halter
			←	10/06→; für Bremsscheibendurchmesser [mm]: 284; ☐			24.3541-1829.5	240721	BOS - Halter
			←	10/06→; für Bremsscheibendurchmesser [mm]: 284; ☐			24.3541-1830.5	240722	BOS - Halter
1.3 CDTI	66	08/06→08/14	←	10/06→; ☐			24.3541-1829.5	240721	BOS - Halter
			←	10/06→; ☐			24.3541-1830.5	240722	BOS - Halter
1.3 CDTI	70	07/10→08/14	←	für Bremsscheibendurchmesser [mm]: 257; V; ☐			24.3541-1769.5	240601	BOS - Halter
			←	für Bremsscheibendurchmesser [mm]: 257; V; ☐			24.3541-1770.5	240602	BOS - Halter
			←	für Bremsscheibendurchmesser [mm]: 284; ☐			24.3541-1829.5	240721	BOS - Halter
			←	für Bremsscheibendurchmesser [mm]: 284; ☐			24.3541-1830.5	240722	BOS - Halter
1.4	66	08/06→08/14	←	10/06→; V; ☐			24.3541-1769.5	240601	BOS - Halter
1.4 LPG	66	07/06→08/14	←	10/06→; V; ☐			24.3541-1770.5	240602	BOS - Halter
1.4	88	08/12→08/14	→	☐			24.3367-1717.5	241405	BOS - Halter
1.6 VXR	154 - 155	06/11→08/14	→	☐			24.3367-1718.5	241406	BOS - Halter
1.7 CDTI	96	03/07→08/14							
1.6 SRi	110	05/07→08/14	←	06/07→; ☐			24.3571-9823.5	240499	ATE - Halter
			←	06/07→; ☐			24.3571-9824.5	240500	ATE - Halter
			→	☐			24.3367-1717.5	241405	BOS - Halter
			→	☐			24.3367-1718.5	241406	BOS - Halter
1.6 VXR	141 - 150	11/06→08/14	←	☐			24.3571-9823.5	240499	ATE - Halter
			←	☐			24.3571-9824.5	240500	ATE - Halter
			→	☐			24.3367-1717.5	241405	BOS - Halter
			→	☐			24.3367-1718.5	241406	BOS - Halter
1.7 CDTI	92	11/06→08/14	→	→ 84039950; ☐			24.3367-1717.5	241405	BOS - Halter
			→	→ 84039950; ☐			24.3367-1718.5	241406	BOS - Halter
Feder, Bremssattel									
1.6 SRi	110	05/07→08/14	←	06/07→		2	11.8116-0292.1	390521	ATE
1.6 VXR	141 - 155	11/06→08/14				2	11.8116-0292.1	390521	ATE
Führungsbolzen, Bremssattel									
1.6 SRi	110	05/07→08/14		06/07→		2	11.8171-0008.1	990049	ATE
1.6 VXR	141 - 155	11/06→08/14				2	11.8171-0008.1	990049	ATE
→									

	kw			 	! #		
VAUXHALL - CORSA Mk III (D) (S07) 07/06→08/14							
 Bremsschlauch							
1.0 1.0 i 12V 1.2	44 48 51 - 59	08/06→08/14 01/10→08/14 08/06→08/14	← → →		2	24.5112-0402.3 331297	L= 402
				Scheibenbremse	2	24.5112-0142.3 331016	L= 142
1.2 LPG	59 - 59	09/09→08/14	→	Trommelbremse	2	24.5201-0228.3 331667	L= 245
1.3 CDTi 1.4 1.7 CDTi	63 70 74 92	07/10→08/14 01/10→08/14 11/06→08/14					
1.2 i 16V 1.7 CDTi	63 96	12/09→08/14 03/07→08/14	← → →	06/10→ 06/10→; Scheibenbremse Trommelbremse	2 2 2	24.5112-0402.3 331297 24.5112-0142.3 331016 24.5201-0228.3 331667	L= 402 L= 142 L= 245
1.3 CDTi 1.4 1.4 LPG	55 - 66 66	08/06→08/14 08/06→08/14 07/06→08/14	← → →	10/06→ 10/06→; Scheibenbremse Trommelbremse	2 2 2	24.5112-0402.3 331297 24.5112-0142.3 331016 24.5201-0228.3 331667	L= 402 L= 142 L= 245
1.4	88	08/12→08/14	← → →		2 2 2	24.5176-0425.3 331644 24.5112-0142.3 331016 24.5201-0228.3 331667	L= 425 L= 142 L= 245
1.6 SRi	110	05/07→08/14	→ →	06/07→; Scheibenbremse Trommelbremse	2 2	24.5112-0142.3 331016 24.5201-0228.3 331667	L= 142 L= 245
1.6 VXR	141 - 155	11/06→08/14	→ →	Scheibenbremse Trommelbremse	2 2	24.5112-0142.3 331016 24.5201-0228.3 331667	L= 142 L= 245
VAUXHALL - CORSA Mk IV (E) (X15) 08/14→							
 Bremssattel							
1.0 1.2 1.3 CDTi 1.4	66 - 85 51 55 - 70 55 - 74	08/14→ 08/14→ 08/14→ 08/14→	← ← ← ← ← ← → →	für Bremsscheibendurchmesser [mm]: 284;  für Bremsscheibendurchmesser [mm]: 284;  für Bremsscheibendurchmesser [mm]: 257;  für Bremsscheibendurchmesser [mm]: 257;  11/14→; für Bremsscheibendurchmesser [mm]: 308;  11/14→; für Bremsscheibendurchmesser [mm]: 308;  11/14→;  11/14→; 	2 2 2 2 2 2 2 2	24.3541-9005.5 241495 24.3541-9006.5 241496 24.3541-9007.5 241497 24.3541-9008.5 241498 24.3571-9823.5 240499 24.3571-9824.5 240500 24.3364-1713.5 241251 24.3364-1714.5 241252	ATE - Halter ATE - Halter ATE - Halter ATE - Halter ATE - Halter ATE - Halter TRW - Halter ALU TRW - Halter ALU
1.4	110	07/15→	← ← ← ← ← ← → →	für Bremsscheibendurchmesser [mm]: 284;  für Bremsscheibendurchmesser [mm]: 284;  für Bremsscheibendurchmesser [mm]: 257;  für Bremsscheibendurchmesser [mm]: 257;  für Bremsscheibendurchmesser [mm]: 308;  für Bremsscheibendurchmesser [mm]: 308;   	2 2 2 2 2 2 2 2	24.3541-9005.5 241495 24.3541-9006.5 241496 24.3541-9007.5 241497 24.3541-9008.5 241498 24.3571-9823.5 240499 24.3571-9824.5 240500 24.3364-1713.5 241251 24.3364-1714.5 241252	ATE - Halter ATE - Halter ATE - Halter ATE - Halter ATE - Halter ATE - Halter TRW - Halter ALU TRW - Halter ALU
Feder, Bremssattel							
1.0 1.2 1.3 CDTi 1.4	66 - 85 51 55 - 70 55 - 74	08/14→ 08/14→ 08/14→ 08/14→		11/14→; für Bremsscheibendurchmesser [mm]: 257 11/14→; für Bremsscheibendurchmesser [mm]: 308 11/14→; für Bremsscheibendurchmesser [mm]: 284	2 2 2	11.8116-0264.1 390594 11.8116-0292.1 390521 11.8116-0356.1 390586	ATE ATE ATE
1.4	110	07/15→		für Bremsscheibendurchmesser [mm]: 257 für Bremsscheibendurchmesser [mm]: 308 ← für Bremsscheibendurchmesser [mm]: 284	2 2 2	11.8116-0264.1 390594 11.8116-0292.1 390521 11.8116-0356.1 390586	ATE ATE ATE













	kw			 	! #		
VAUXHALL - CORSA Mk IV (E) (X15) 08/14→							
Führungshülzensatz, Bremsattel							
1.0	66 - 85	08/14→	←	11/14→; für Bremsscheibendurchmesser [mm]: 308		11.0101-5407.2 260011	ATE
1.2	51	08/14→					
1.3 CDTi	55 - 70	08/14→					
1.4	55 - 74	08/14→					
1.4	110	07/15→	←	für Bremsscheibendurchmesser [mm]: 308		11.0101-5407.2 260011	ATE
Führungsbolzen, Bremsattel							
1.0	66 - 85	08/14→		11/14→; für Bremsscheibendurchmesser [mm]: 308	2	11.8171-0008.1 990049	ATE
1.2	51	08/14→					
1.3 CDTi	55 - 70	08/14→					
1.4	55 - 74	08/14→					
1.4	110	07/15→		für Bremsscheibendurchmesser [mm]: 308	2	11.8171-0008.1 990049	ATE
 Bremschlauch							
1.0	66 - 85	08/14→	←	für Bremsscheibendurchmesser [mm]: 284	2	24.5103-0405.3 331647	L= 425
1.2	51	08/14→	←	für Bremsscheibendurchmesser [mm]: 330	2	24.5112-0463.3 331643	L= 485
1.3 CDTi	55 - 70	08/14→	←	für Bremsscheibendurchmesser [mm]: 308	2	24.5176-0425.3 331644	L= 425
1.4	55 - 74	08/14→	→	11/14→; Scheibenbremse	2	24.5112-0142.3 331016	L= 142
			→	Scheibenbremse	2	24.5201-0228.3 331667	L= 245
1.4	110	07/15→	←	für Bremsscheibendurchmesser [mm]: 284	2	24.5103-0405.3 331647	L= 425
			←	für Bremsscheibendurchmesser [mm]: 330	2	24.5112-0463.3 331643	L= 485
			←	für Bremsscheibendurchmesser [mm]: 308	2	24.5176-0425.3 331644	L= 425
			→	Scheibenbremse	2	24.5112-0142.3 331016	L= 142
						24.5201-0228.3 331667	L= 245
1.6 VXR	151	04/15→	←	für Bremsscheibendurchmesser [mm]: 330	2	24.5112-0463.3 331643	L= 485
			→		2	24.5112-0142.3 331016	L= 142
						24.5201-0228.3 331667	L= 245
VAUXHALL - CORSAVAN Mk I (B) Kasten/Schrägheck (S93) 01/94→09/00							
 Bremsattel							
1.4 i	44	01/94→09/00	←	Automatikgetriebe; für Fahrzeuge ohne Sportpaket; <input type="checkbox"/>		24.3481-1733.5 240213	ATE - Halter
			←	Schaltgetriebe; für Fahrzeuge ohne Sportpaket; <input type="checkbox"/>		24.3481-1733.5 240213	ATE - Halter
			←	Schaltgetriebe; für Fahrzeuge ohne Sportpaket; <input type="checkbox"/>		24.3481-1734.5 240214	ATE - Halter
			←	Automatikgetriebe; für Fahrzeuge ohne Sportpaket; <input type="checkbox"/>		24.3481-1734.5 240214	ATE - Halter
			←	für Fahrzeuge mit Klimaanlage; Automatikgetriebe; <input type="checkbox"/>		24.3481-9871.5 240677	ATE - Halter
			←	<input type="checkbox"/>		24.3481-9871.5 240677	ATE - Halter
1.7 D	44	01/94→09/00	←	<input type="checkbox"/>		24.3481-1733.5 240213	ATE - Halter
			←	<input type="checkbox"/>		24.3481-1734.5 240214	ATE - Halter
Feder, Bremsattel							
1.4 i	44	01/94→09/00	←	für Fahrzeuge mit Sportpaket	2	11.8116-0129.1 390591	ATE
			←	Schaltgetriebe	2	11.8116-0129.1 390591	ATE
			←	Automatikgetriebe; für Fahrzeuge ohne Sportpaket	2	11.8116-0129.1 390591	ATE
			←		2	11.8116-0129.1 390591	ATE
1.7 D	44	01/94→09/00	←		2	11.8116-0129.1 390591	ATE
Führungshülzensatz, Bremsattel							
1.4 i	44	01/94→09/00	←	Schaltgetriebe; für Fahrzeuge ohne Sportpaket		11.0101-5407.2 260011	ATE
→							



	kw					! #		
VAUXHALL - CORSAVAN Mk I (B) Kasten/Schrägheck (S93) 01/94→09/00								
Führungshülzensatz, Bremssattel								
1.4 i	44	01/94→09/00	←	Automatikgetriebe; für Fahrzeuge ohne Sportpaket		11.0101-5407.2	260011	ATE
			←	für Fahrzeuge mit Sportpaket		11.0101-5407.2	260011	ATE
			←			11.0101-5407.2	260011	ATE
1.7 D	44	01/94→09/00	←			11.0101-5407.2	260011	ATE
Führungsbolzen, Bremssattel								
1.4 i	44	01/94→09/00	←		2	11.8171-0008.1	990049	ATE
			←	für Fahrzeuge mit Sportpaket	2	11.8171-0008.1	990049	ATE
			←	Schaltgetriebe; für Fahrzeuge ohne Sportpaket	2	11.8171-0008.1	990049	ATE
			←	Automatikgetriebe; für Fahrzeuge ohne Sportpaket	2	11.8171-0008.1	990049	ATE
1.7 D	44	01/94→09/00	←		2	11.8171-0008.1	990049	ATE
Bremsschlauch								
1.4 i	44	01/94→09/00	←		2	24.5231-0320.3	330496	L= 320
1.7 D	44	01/94→09/00	→		2	24.5233-0200.3	330425	L= 198
VAUXHALL - CORSAVAN Mk II (C) Kasten/Schrägheck (X01) 09/00→11/06								
Bremssattel								
1.2 16V	55 - 59	09/00→11/06	←	+ ABS; 		24.3481-1765.5	240369	TRW - Halter
1.2 16V Dualfuel	55 - 59	08/01→06/06	←	+ ABS; 		24.3481-1766.5	240370	TRW - Halter
1.3 CDTI 16V	52	04/04→06/06	←			24.3541-1795.5	240788	TRW - Halter
1.4	66	11/03→06/06	←			24.3541-1796.5	240789	TRW - Halter
1.7 DTI 16V	55	09/00→06/06	←			24.3347-1713.5	240701	TRW - Halter
			→			24.3347-1714.5	240702	TRW - Halter
1.7 DI 16V	48	09/00→06/06	←			24.3481-1765.5	240369	TRW - Halter
			←			24.3481-1766.5	240370	TRW - Halter
			→			24.3347-1713.5	240701	TRW - Halter
			→			24.3347-1714.5	240702	TRW - Halter
Bremsschlauch								
1.2 16V	55 - 59	09/00→11/06	←		2	24.5256-0298.3	330756	L= 298
1.2 16V Dualfuel	55 - 59	08/01→06/06	→		2	24.5240-0195.3	330753	L= 195
1.3 CDTI 16V	52	04/04→06/06						
1.7 DI 16V	48	09/00→06/06						
1.7 DTI 16V	55	09/00→06/06						
1.4	66	11/03→06/06	←		2	24.5256-0298.3	330756	L= 298
VAUXHALL - CORSAVAN Mk III (D) Kasten/Schrägheck (S07) 07/06→								
Bremssattel								
1.2	51	01/10→	←	06/10→; V; 		24.3541-1769.5	240601	BOS - Halter
			←	06/10→; V; 		24.3541-1770.5	240602	BOS - Halter
1.2	59	07/09→	←	V; 		24.3541-1769.5	240601	BOS - Halter
			←	V; 		24.3541-1770.5	240602	BOS - Halter
1.3 CDTI	55	07/06→	←	10/06→; für Bremsscheibendurchmesser [mm]: 257; V; 		24.3541-1769.5	240601	BOS - Halter
			←	10/06→; für Bremsscheibendurchmesser [mm]: 257; V; 		24.3541-1770.5	240602	BOS - Halter
			←	10/06→; für Bremsscheibendurchmesser [mm]: 284; 		24.3541-1829.5	240721	BOS - Halter
			←	10/06→; für Bremsscheibendurchmesser [mm]: 284; 		24.3541-1830.5	240722	BOS - Halter
1.3 CDTI	66	07/06→	←	10/06→; 		24.3541-1829.5	240721	BOS - Halter
			←	10/06→; 		24.3541-1830.5	240722	BOS - Halter
1.3 CDTI	70	07/06→	←	06/10→; für Bremsscheibendurchmesser [mm]: 257; V; 		24.3541-1769.5	240601	BOS - Halter
			←	06/10→; für Bremsscheibendurchmesser [mm]: 257; V; 		24.3541-1770.5	240602	BOS - Halter
→								

	kw					! #		
VAUXHALL - CORSAVAN Mk III (D) Kasten/Schrägheck (S07) 07/06→								
 Bremssattel								
1.3 CDTi	70	07/06→	←	06/10→; für Bremsscheibendurchmesser [mm]: 284; 		24.3541-1829.5	240721	BOS - Halter
			←	06/10→; für Bremsscheibendurchmesser [mm]: 284; 		24.3541-1830.5	240722	BOS - Halter
 Bremsschlauch								
1.2 1.3 CDTi	51 70	01/10→ 07/06→	←	06/10→	2	24.5112-0402.3	331297	L= 402
			→	06/10→; Scheibenbremse	2	24.5112-0142.3	331016	L= 142
			→	Trommelbremse	2	24.5201-0228.3	331667	L= 245
1.2	59	07/09→	←		2	24.5112-0402.3	331297	L= 402
			→	Scheibenbremse	2	24.5112-0142.3	331016	L= 142
			→	Trommelbremse	2	24.5201-0228.3	331667	L= 245
1.3 CDTi	55 - 66	07/06→	←	10/06→	2	24.5112-0402.3	331297	L= 402
			→	10/06→; Scheibenbremse	2	24.5112-0142.3	331016	L= 142
			→	Trommelbremse	2	24.5201-0228.3	331667	L= 245
VAUXHALL - CORSAVAN Mk IV (E) Kasten/Schrägheck (X15) 10/14→								
 Bremssattel								
1.2 1.3 CDTi	51 55 - 70	10/14→ 10/14→	←	für Bremsscheibendurchmesser [mm]: 284; 		24.3541-9005.5	241495	ATE - Halter
			←	für Bremsscheibendurchmesser [mm]: 284; 		24.3541-9006.5	241496	ATE - Halter
			←	für Bremsscheibendurchmesser [mm]: 257; 		24.3541-9007.5	241497	ATE - Halter
			←	für Bremsscheibendurchmesser [mm]: 257; 		24.3541-9008.5	241498	ATE - Halter
			←	11/14→; für Bremsscheibendurchmesser [mm]: 308; 		24.3571-9823.5	240499	ATE - Halter
			←	11/14→; für Bremsscheibendurchmesser [mm]: 308; 		24.3571-9824.5	240500	ATE - Halter
			→	11/14→; 		24.3364-1713.5	241251	TRW - Halter ALU
			→	11/14→; 		24.3364-1714.5	241252	TRW - Halter ALU
Feder, Bremssattel								
1.2 1.3 CDTi	51 55 - 70	10/14→ 10/14→		11/14→; für Bremsscheibendurchmesser [mm]: 257	2	11.8116-0264.1	390594	ATE
				11/14→; für Bremsscheibendurchmesser [mm]: 308	2	11.8116-0292.1	390521	ATE
			←	11/14→; für Bremsscheibendurchmesser [mm]: 284	2	11.8116-0356.1	390586	ATE
Führungshülzensatz, Bremssattel								
1.2 1.3 CDTi	51 55 - 70	10/14→ 10/14→	←	11/14→; für Bremsscheibendurchmesser [mm]: 308		11.0101-5407.2	260011	ATE
Führungsbolzen, Bremssattel								
1.2 1.3 CDTi	51 55 - 70	10/14→ 10/14→		11/14→; für Bremsscheibendurchmesser [mm]: 308	2	11.8171-0008.1	990049	ATE
 Bremsschlauch								
1.2 1.3 CDTi	51 55 - 70	10/14→ 10/14→	←	für Bremsscheibendurchmesser [mm]: 284	2	24.5103-0405.3	331647	L= 425
			←	für Bremsscheibendurchmesser [mm]: 330	2	24.5112-0463.3	331643	L= 485
			←	für Bremsscheibendurchmesser [mm]: 308	2	24.5176-0425.3	331644	L= 425
			→	11/14→; Scheibenbremse	2	24.5112-0142.3	331016	L= 142
			→	Scheibenbremse	2	24.5201-0228.3	331667	L= 245
VAUXHALL - FRONTERA Mk II (B) (U99) 10/98→10/04								
 Bremssattel								
2.2 DTi	85 - 88	10/98→10/04	←	→ 02/04; 		24.3601-1717.5	240391	AKE - Halter
2.2 i	100	10/98→10/04	←	→ 02/04; 		24.3601-1718.5	240392	AKE - Halter
3.2 i	151	10/98→10/04	→	→ 02/04; 		24.3411-1701.5	240361	AKE - Halter
→								



	kw					! #		
VAUXHALL - FRONTERA Mk II (B) (U99) 10/98→10/04								
 Bremssattel								
2.2 DTI	85	10/98→10/04	→	→ 02/04; ☐			24.3411-1702.5 240362	AKE - Halter
2.2 i	88	10/98→10/04						
3.2 i	151	10/98→10/04						
 Bremsschlauch								
2.2 DTI	85	10/98→10/04	←	→ 02/04	2	24.5277-0420.3 330944	L= 420	
2.2 i	88	10/98→10/04	→	→ 02/04	1	24.5278-0335.3 330945	L= 335	
3.2 i	151	10/98→10/04	→	→ 02/04	2	24.5290-0180.3 331028	L= 180	
VAUXHALL - GRANDLAND X / GRANDLAND (A18) 06/17→								
 Bremssattel								
1.2 Turbo	96	06/17→	←	für Bremsscheibendurchmesser [mm]: 304; →Orga 16246; ☐		24.3601-9701.5 241585	ATE - Halter	
1.5 Turbo D	96	04/18→						
1.6 Turbo	133	12/19→						
1.6 Turbo D	88	06/17→07/21	←	für Bremsscheibendurchmesser [mm]: 304; →Orga 16246; ☐		24.3601-9702.5 241586	ATE - Halter	
1.6 Turbo Hybrid	165	12/19→						
1.6 Turbo Hybrid4	221	06/19→						
2.0 D	130	10/17→07/21						
Führungshülzensatz, Bremssattel								
1.2 Turbo	96	06/17→	←	für Bremsscheibendurchmesser [mm]: 304; →Orga 16246		11.0101-5407.2 260011	ATE	
1.5 Turbo D	96	04/18→						
1.6 Turbo	133	12/19→						
1.6 Turbo D	88	06/17→07/21						
1.6 Turbo Hybrid	165	12/19→						
1.6 Turbo Hybrid4	221	06/19→						
2.0 D	130	10/17→07/21						
Führungsbolzen, Bremssattel								
1.2 Turbo	96	06/17→	←	für Bremsscheibendurchmesser [mm]: 304; →Orga 16246		11.8171-0008.1 990049	ATE	
1.5 Turbo D	96	04/18→						
1.6 Turbo	133	12/19→						
1.6 Turbo D	88	06/17→07/21						
1.6 Turbo Hybrid	165	12/19→						
1.6 Turbo Hybrid4	221	06/19→						
2.0 D	130	10/17→07/21						
 Bremsschlauch								
1.2 Turbo	96	06/17→	→	innen	2	24.5205-0180.3 331612	L= 180	
1.5 Turbo D	96	04/18→						
1.6 Turbo D	88	06/17→07/21						
2.0 D	130	10/17→07/21						
1.6 Turbo	133	12/19→	→		2	24.5205-0180.3 331612	L= 180	
1.6 Turbo Hybrid	165	12/19→						
1.6 Turbo Hybrid4	221	06/19→						
VAUXHALL - INSIGNIA Mk I (A) Country Tourer (G09) 07/08→05/17								
 Bremssattel								
1.6 Turbo	125	07/13→05/17	←	für Bremsscheibendurchmesser [mm]: 337; ☐		24.3421-1723.5 241449	- Halter	
2.0 Biturbo CDTI 4x4	143	09/13→05/17						
2.0 CDTI	125	11/14→05/17	←	für Bremsscheibendurchmesser [mm]: 337; ☐		24.3421-1724.5 241450	- Halter	
2.0 CDTI 4x4	125	11/14→05/17						
			←	für Bremsscheibendurchmesser [mm]: 296; ☐		24.3601-1751.5 241443	- Halter	
			←	für Bremsscheibendurchmesser [mm]: 296; ☐		24.3601-1752.5 241444	- Halter	
			←	für Bremsscheibendurchmesser [mm]: 321; ☐		24.3601-1753.5 241439	MAN - Halter	
			←	für Bremsscheibendurchmesser [mm]: 321; ☐		24.3601-1754.5 241440	MAN - Halter	
			→	für Bremsscheibendurchmesser [mm]: 315; + eFSB; ☐		24.3417-1715.5 240890	TRW - Halter	
			→	für Bremsscheibendurchmesser [mm]: 315; + eFSB; ☐		24.3417-1716.5 240891	TRW - Halter	
2.0 CDTI	120	07/13→05/17	←	09/13→; für Bremsscheibendurchmesser [mm]: 337; ☐		24.3421-1723.5 241449	- Halter	
			←	für Bremsscheibendurchmesser [mm]: 337; ☐		24.3421-1723.5 241449	- Halter	
			←	für Bremsscheibendurchmesser [mm]: 337; ☐		24.3421-1724.5 241450	- Halter	
			←	09/13→; für Bremsscheibendurchmesser [mm]: 337; ☐		24.3421-1724.5 241450	- Halter	
→								

VAUXHALL - INSIGNIA Mk I (A) Country Tourer (G09) 07/08→05/17

Bremssattel

2.0 CDTI	120	07/13→05/17	←	09/13→; für Bremsscheibendurchmesser [mm]: 296;	24.3601-1751.5	241443	- Halter
			←	für Bremsscheibendurchmesser [mm]: 296;	24.3601-1751.5	241443	- Halter
			←	für Bremsscheibendurchmesser [mm]: 296;	24.3601-1752.5	241444	- Halter
			←	09/13→; für Bremsscheibendurchmesser [mm]: 296;	24.3601-1752.5	241444	- Halter
			←	für Bremsscheibendurchmesser [mm]: 321;	24.3601-1753.5	241439	MAN - Halter
			←	09/13→; für Bremsscheibendurchmesser [mm]: 321;	24.3601-1753.5	241439	MAN - Halter
			←	für Bremsscheibendurchmesser [mm]: 321;	24.3601-1754.5	241440	MAN - Halter
			←	09/13→; für Bremsscheibendurchmesser [mm]: 321;	24.3601-1754.5	241440	MAN - Halter
			→	für Bremsscheibendurchmesser [mm]: 315; + eFSB;	24.3417-1715.5	240890	TRW - Halter
			→	für Bremsscheibendurchmesser [mm]: 315; + eFSB;	24.3417-1716.5	240891	TRW - Halter





































Bremsschlauch

1.6 Turbo 2.0 Biturbo CDTI 4x4 2.0 CDTI 2.0 CDTI 4x4	125 143 125 125	07/13→05/17 09/13→05/17 11/14→05/17 11/14→05/17	←	für Bremsscheibendurchmesser [mm]: 337	2	24.5176-0464.3	331511	L= 464
			←	für Bremsscheibendurchmesser [mm]: 296 / 321	2	24.5176-0494.3	331447	L= 494
			→		2	24.5176-0384.3	331373	L= 384
			→		2	24.5176-0384.3	331373	L= 384
2.0 CDTI	120	07/13→05/17	←	→ D1999999; für Bremsscheibendurchmesser [mm]: 337	2	24.5176-0464.3	331511	L= 464
			←	für Bremsscheibendurchmesser [mm]: 337	2	24.5176-0464.3	331511	L= 464
			←	→ D1999999; für Bremsscheibendurchmesser [mm]: 296 / 321	2	24.5176-0494.3	331447	L= 494
			←	für Bremsscheibendurchmesser [mm]: 296 / 321	2	24.5176-0494.3	331447	L= 494
			←	E1000001→; für Bremsscheibendurchmesser [mm]: 296 / 321	2	24.5176-0494.3	331447	L= 494
			→		2	24.5176-0384.3	331373	L= 384

VAUXHALL - INSIGNIA Mk I (A) Schrägheck (G09) 07/08→05/17

Bremssattel

1.4	103	04/11→05/17	←	06/11→; für Bremsscheibendurchmesser [mm]: 337;	24.3421-1723.5	241449	- Halter
			←	06/11→; für Bremsscheibendurchmesser [mm]: 337;	24.3421-1724.5	241450	- Halter
			←	06/11→; für Bremsscheibendurchmesser [mm]: 296;	24.3601-1751.5	241443	- Halter
			←	06/11→; für Bremsscheibendurchmesser [mm]: 296;	24.3601-1752.5	241444	- Halter
			←	06/11→; für Bremsscheibendurchmesser [mm]: 321;	24.3601-1753.5	241439	MAN - Halter
			←	06/11→; für Bremsscheibendurchmesser [mm]: 321;	24.3601-1754.5	241440	MAN - Halter
			→	06/11→; für Bremsscheibendurchmesser [mm]: 315; + eFSB;	24.3417-1715.5	240890	TRW - Halter
			→	06/11→; für Bremsscheibendurchmesser [mm]: 315; + eFSB;	24.3417-1716.5	240891	TRW - Halter
1.4 LPG 1.6 1.6 CDTI 1.6 Turbo 1.8 2.0 Biturbo CDTI 2.0 Biturbo CDTI 4x4 2.0 CDTI 2.0 CDTI 4x4 2.0 Turbo 2.0 Turbo 4x4	103 85 100	07/12→05/17 07/08→07/12 07/15→05/17	←	für Bremsscheibendurchmesser [mm]: 337;	24.3421-1723.5	241449	- Halter
			←	für Bremsscheibendurchmesser [mm]: 337;	24.3421-1724.5	241450	- Halter
	125 - 132	01/09→05/17	←	für Bremsscheibendurchmesser [mm]: 296;	24.3601-1751.5	241443	- Halter
			←	für Bremsscheibendurchmesser [mm]: 296;	24.3601-1752.5	241444	- Halter
	103 143	07/08→05/17 03/12→05/17	←	für Bremsscheibendurchmesser [mm]: 296;	24.3601-1751.5	241443	- Halter
			←	für Bremsscheibendurchmesser [mm]: 296;	24.3601-1752.5	241444	- Halter
	81 - 140	07/08→05/17	←	für Bremsscheibendurchmesser [mm]: 321;	24.3601-1753.5	241439	MAN - Halter
			←	für Bremsscheibendurchmesser [mm]: 321;	24.3601-1754.5	241440	MAN - Halter
	125 - 140	05/09→05/17	←	für Bremsscheibendurchmesser [mm]: 315; + eFSB;	24.3417-1715.5	240890	TRW - Halter
			←	für Bremsscheibendurchmesser [mm]: 315; + eFSB;	24.3417-1716.5	240891	TRW - Halter

	kw			 	! #		
VAUXHALL - INSIGNIA Mk I (A) Schrägheck (G09) 07/08→05/17							
 Bremssattel							
1.4 LPG 1.6 1.6 CDTI 1.6 Turbo 1.8 2.0 Biturbo CDTI 2.0 Biturbo CDTI 4x4 2.0 CDTI 2.0 CDTI 4x4 2.0 Turbo 2.0 Turbo 4x4 2.0 CDTI	103 85 100 125 - 132 103 143 143 81 - 140 125 - 140 162 162	07/12→05/17 07/08→07/12 07/15→05/17 01/09→05/17 07/08→05/17 03/12→05/17 03/12→05/17 07/08→05/17 05/09→05/17 07/08→05/17 07/08→05/17	➔	für Bremsscheibendurchmesser [mm]: 315; + eFSB; 		24.3417-1716.5 240891	TRW - Halter
2.0 CDTI	88	03/12→03/16	←	03/13→; für Bremsscheibendurchmesser [mm]: 337; 		24.3421-1723.5 241449	- Halter
			←	03/13→; für Bremsscheibendurchmesser [mm]: 337; 		24.3421-1724.5 241450	- Halter
			←	03/13→; für Bremsscheibendurchmesser [mm]: 296; 		24.3601-1751.5 241443	- Halter
			←	03/13→; für Bremsscheibendurchmesser [mm]: 296; 		24.3601-1752.5 241444	- Halter
			←	03/13→; für Bremsscheibendurchmesser [mm]: 321; 		24.3601-1753.5 241439	MAN - Halter
			←	03/13→; für Bremsscheibendurchmesser [mm]: 321; 		24.3601-1754.5 241440	MAN - Halter
			➔	03/13→; für Bremsscheibendurchmesser [mm]: 315; + eFSB; 		24.3417-1715.5 240890	TRW - Halter
			➔	03/13→; für Bremsscheibendurchmesser [mm]: 315; + eFSB; 		24.3417-1716.5 240891	TRW - Halter
2.0 CDTI 4x4	118	07/08→05/17	←	06/10→; für Bremsscheibendurchmesser [mm]: 337; 		24.3421-1723.5 241449	- Halter
			←	06/10→; für Bremsscheibendurchmesser [mm]: 337; 		24.3421-1724.5 241450	- Halter
			←	06/10→; für Bremsscheibendurchmesser [mm]: 296; 		24.3601-1751.5 241443	- Halter
			←	06/10→; für Bremsscheibendurchmesser [mm]: 296; 		24.3601-1752.5 241444	- Halter
			←	06/10→; für Bremsscheibendurchmesser [mm]: 321; 		24.3601-1753.5 241439	MAN - Halter
			←	06/10→; für Bremsscheibendurchmesser [mm]: 321; 		24.3601-1754.5 241440	MAN - Halter
			➔	07/09→; für Bremsscheibendurchmesser [mm]: 315; + eFSB; 		24.3417-1715.5 240890	TRW - Halter
			➔	07/09→; für Bremsscheibendurchmesser [mm]: 315; + eFSB; 		24.3417-1716.5 240891	TRW - Halter
2.0 Turbo	184	07/11→05/17	←	04/14→; für Bremsscheibendurchmesser [mm]: 337; 		24.3421-1723.5 241449	- Halter
			←	04/14→; für Bremsscheibendurchmesser [mm]: 337; 		24.3421-1724.5 241450	- Halter
			←	04/14→; für Bremsscheibendurchmesser [mm]: 296; 		24.3601-1751.5 241443	- Halter
			←	04/14→; für Bremsscheibendurchmesser [mm]: 296; 		24.3601-1752.5 241444	- Halter
			←	04/14→; für Bremsscheibendurchmesser [mm]: 321; 		24.3601-1753.5 241439	MAN - Halter
			←	04/14→; für Bremsscheibendurchmesser [mm]: 321; 		24.3601-1754.5 241440	MAN - Halter
			➔	für Bremsscheibendurchmesser [mm]: 315; + eFSB; 		24.3417-1715.5 240890	TRW - Halter
			➔	für Bremsscheibendurchmesser [mm]: 315; + eFSB; 		24.3417-1716.5 240891	TRW - Halter
2.8 V6 Turbo 4x4	191	07/08→05/17	←	für Bremsscheibendurchmesser [mm]: 337; 		24.3421-1723.5 241449	- Halter
			←	für Bremsscheibendurchmesser [mm]: 337; 		24.3421-1724.5 241450	- Halter
 Bremsschlauch							
1.4	103	04/11→05/17	←	06/11→; für Bremsscheibendurchmesser [mm]: 337	2	24.5176-0464.3 331511	L= 464
			←	06/11→; für Bremsscheibendurchmesser [mm]: 296 / 321	2	24.5176-0494.3 331447	L= 494
			➔	06/11→	2	24.5176-0384.3 331373	L= 384
→							

VAUXHALL - INSIGNIA Mk I (A) Schrägheck (G09) 07/08→05/17































Bremsschlauch















































1.4 LPG 1.6 1.6 CDTI 1.6 Turbo	103	07/12→05/17	←	für Bremsscheibendurchmesser [mm]: 337	2	24.5176-0464.3	331511	L= 464
	85	07/08→07/12						
2.0 Biturbo CDTI 2.0 Biturbo CDTI 4x4 2.0 CDTI	100	07/15→05/17	←	für Bremsscheibendurchmesser [mm]: 296 / 321	2	24.5176-0494.3	331447	L= 494
	125 - 132	01/09→05/17						
1.8 2.0 Biturbo CDTI 2.0 Biturbo CDTI 4x4 2.0 CDTI	103	07/08→05/17	→		2	24.5176-0384.3	331373	L= 384
	143	03/12→05/17						
	143	03/12→05/17						
	81 - 140	07/08→05/17						
	125 - 140	05/09→05/17						
	162 - 184	07/08→05/17						
2.0 CDTI 4x4 2.0 Turbo 2.0 Turbo 4x4 2.8 V6 Turbo 4x4	162	07/08→05/17						
	191	07/08→05/17						
2.0 CDTI	88	03/12→03/16	←	03/13→; für Bremsscheibendurchmesser [mm]: 337	2	24.5176-0464.3	331511	L= 464
			←	03/13→; für Bremsscheibendurchmesser [mm]: 296 / 321	2	24.5176-0494.3	331447	L= 494
			→	03/13→	2	24.5176-0384.3	331373	L= 384
2.0 CDTI 4x4	118	07/08→05/17	←	06/10→; für Bremsscheibendurchmesser [mm]: 337	2	24.5176-0464.3	331511	L= 464
			←	06/10→; für Bremsscheibendurchmesser [mm]: 296 / 321	2	24.5176-0494.3	331447	L= 494
			→	06/10→	2	24.5176-0384.3	331373	L= 384
2.8 VXR	239	07/09→05/17	→		2	24.5176-0384.3	331373	L= 384

VAUXHALL - INSIGNIA Mk I (A) Sports Tourer (G09) 07/08→05/17

Bremssattel

1.4	103	04/11→05/17	←	06/11→; für Bremsscheibendurchmesser [mm]: 337;	24.3421-1723.5	241449	- Halter		
			←	06/11→; für Bremsscheibendurchmesser [mm]: 337;	24.3421-1724.5	241450	- Halter		
			←	06/11→; für Bremsscheibendurchmesser [mm]: 296;	24.3601-1751.5	241443	- Halter		
			←	06/11→; für Bremsscheibendurchmesser [mm]: 296;	24.3601-1752.5	241444	- Halter		
			←	06/11→; für Bremsscheibendurchmesser [mm]: 321;	24.3601-1753.5	241439	MAN - Halter		
			←	06/11→; für Bremsscheibendurchmesser [mm]: 321;	24.3601-1754.5	241440	MAN - Halter		
			→	06/11→; für Bremsscheibendurchmesser [mm]: 315; + eFSB;	24.3417-1715.5	240890	TRW - Halter		
			→	06/11→; für Bremsscheibendurchmesser [mm]: 315; + eFSB;	24.3417-1716.5	240891	TRW - Halter		
1.4 LPG 1.6 1.6 CDTI 1.6 Turbo	103	07/12→05/17	←	für Bremsscheibendurchmesser [mm]: 337;	24.3421-1723.5	241449	- Halter		
			85	07/08→07/12					
	2.0 Biturbo CDTI 2.0 Biturbo CDTI 4x4 2.0 CDTI	100	07/15→05/17	←	für Bremsscheibendurchmesser [mm]: 337;	24.3421-1724.5	241450	- Halter	
				125 - 132	01/09→05/17				
	1.8 2.0 Biturbo CDTI 2.0 Biturbo CDTI 4x4 2.0 CDTI	103	07/08→05/17	←	für Bremsscheibendurchmesser [mm]: 296;	24.3601-1751.5	241443	- Halter	
				143	03/12→05/17				
		2.0 CDTI 4x4 2.0 Turbo 2.0 Turbo 4x4	143	03/12→05/17	←	für Bremsscheibendurchmesser [mm]: 296;	24.3601-1752.5	241444	- Halter
					81 - 140	07/08→05/17			
		125 - 140	05/09→05/17	←	für Bremsscheibendurchmesser [mm]: 321;	24.3601-1753.5	241439	MAN - Halter	
				162	07/08→05/17				
162	07/08→05/17	←	für Bremsscheibendurchmesser [mm]: 321;	24.3601-1754.5	241440	MAN - Halter			
		→	für Bremsscheibendurchmesser [mm]: 315; + eFSB;	24.3417-1715.5	240890	TRW - Halter			
→	für Bremsscheibendurchmesser [mm]: 315; + eFSB;	24.3417-1716.5	240891	TRW - Halter					
2.0 CDTI	88	03/12→03/16	←	03/13→; für Bremsscheibendurchmesser [mm]: 337;	24.3421-1723.5	241449	- Halter		
			←	03/13→; für Bremsscheibendurchmesser [mm]: 337;	24.3421-1724.5	241450	- Halter		
			←	03/13→; für Bremsscheibendurchmesser [mm]: 296;	24.3601-1751.5	241443	- Halter		
			←	03/13→; für Bremsscheibendurchmesser [mm]: 296;	24.3601-1752.5	241444	- Halter		
			←	03/13→; für Bremsscheibendurchmesser [mm]: 321;	24.3601-1753.5	241439	MAN - Halter		
			→						

	kw					! #		
VAUXHALL - INSIGNIA Mk I (A) Sports Tourer (G09) 07/08→05/17								
 Bremssattel								
2.0 CDTI	88	03/12→03/16	←	03/13→; für Bremsscheibendurchmesser [mm]: 321; 	24.3601-1754.5	241440	MAN - Halter	
			→	03/13→; für Bremsscheibendurchmesser [mm]: 315; + eFSB; 	24.3417-1715.5	240890	TRW - Halter	
			→	03/13→; für Bremsscheibendurchmesser [mm]: 315; + eFSB; 	24.3417-1716.5	240891	TRW - Halter	
2.0 CDTI 4x4	118	07/08→05/17	←	06/10→; für Bremsscheibendurchmesser [mm]: 337; 	24.3421-1723.5	241449	- Halter	
			←	06/10→; für Bremsscheibendurchmesser [mm]: 337; 	24.3421-1724.5	241450	- Halter	
			←	06/10→; für Bremsscheibendurchmesser [mm]: 296; 	24.3601-1751.5	241443	- Halter	
			←	06/10→; für Bremsscheibendurchmesser [mm]: 296; 	24.3601-1752.5	241444	- Halter	
			←	06/10→; für Bremsscheibendurchmesser [mm]: 321; 	24.3601-1753.5	241439	MAN - Halter	
			←	06/10→; für Bremsscheibendurchmesser [mm]: 321; 	24.3601-1754.5	241440	MAN - Halter	
			→	06/10→; für Bremsscheibendurchmesser [mm]: 315; + eFSB; 	24.3417-1715.5	240890	TRW - Halter	
			→	06/10→; für Bremsscheibendurchmesser [mm]: 315; + eFSB; 	24.3417-1716.5	240891	TRW - Halter	
2.0 Turbo	184	07/11→05/17	←	04/14→; für Bremsscheibendurchmesser [mm]: 337; 	24.3421-1723.5	241449	- Halter	
			←	04/14→; für Bremsscheibendurchmesser [mm]: 337; 	24.3421-1724.5	241450	- Halter	
			←	04/14→; für Bremsscheibendurchmesser [mm]: 296; 	24.3601-1751.5	241443	- Halter	
			←	04/14→; für Bremsscheibendurchmesser [mm]: 296; 	24.3601-1752.5	241444	- Halter	
			←	04/14→; für Bremsscheibendurchmesser [mm]: 321; 	24.3601-1753.5	241439	MAN - Halter	
			←	04/14→; für Bremsscheibendurchmesser [mm]: 321; 	24.3601-1754.5	241440	MAN - Halter	
			→	für Bremsscheibendurchmesser [mm]: 315; + eFSB; 	24.3417-1715.5	240890	TRW - Halter	
			→	für Bremsscheibendurchmesser [mm]: 315; + eFSB; 	24.3417-1716.5	240891	TRW - Halter	
2.8 V6 Turbo	191	08/08→05/17	←	für Bremsscheibendurchmesser [mm]: 337; 	24.3421-1723.5	241449	- Halter	
			←	für Bremsscheibendurchmesser [mm]: 337; 	24.3421-1724.5	241450	- Halter	
 Bremsschlauch								
1.4	103	04/11→05/17	←	06/11→; für Bremsscheibendurchmesser [mm]: 337	2	24.5176-0464.3	331511	L= 464
			←	06/11→; für Bremsscheibendurchmesser [mm]: 296 / 321	2	24.5176-0494.3	331447	L= 494
			→	06/11→	2	24.5176-0384.3	331373	L= 384
1.4 LPG	103	07/12→05/17	←	für Bremsscheibendurchmesser [mm]: 337	2	24.5176-0464.3	331511	L= 464
1.6 CDTI	85	07/08→07/12	←	für Bremsscheibendurchmesser [mm]: 337	2	24.5176-0494.3	331447	L= 494
1.6 CDTI	100	07/15→05/17	←	für Bremsscheibendurchmesser [mm]: 296 / 321	2	24.5176-0494.3	331447	L= 494
1.6 Turbo	125	01/09→05/17	←	für Bremsscheibendurchmesser [mm]: 296 / 321	2	24.5176-0494.3	331447	L= 494
1.8	132		→		2	24.5176-0384.3	331373	L= 384
2.0 Biturbo CDTI	103	07/08→05/17						
2.0 Biturbo CDTI 4x4	143	03/12→05/17						
2.0 CDTI	143	03/12→05/17						
2.0 CDTI	81	07/08→05/17						
2.0 CDTI 4x4	140							
2.0 CDTI 4x4	125	05/09→05/17						
2.0 Turbo	140							
2.0 Turbo	162	07/08→05/17						
2.0 Turbo 4x4	184							
2.0 Turbo 4x4	162	07/08→05/17						
2.0 CDTI	88	03/12→03/16	←	03/13→; für Bremsscheibendurchmesser [mm]: 337	2	24.5176-0464.3	331511	L= 464
			←	03/13→; für Bremsscheibendurchmesser [mm]: 296 / 321	2	24.5176-0494.3	331447	L= 494
			→	03/13→	2	24.5176-0384.3	331373	L= 384
2.0 CDTI 4x4	118	07/08→05/17	←	06/10→; für Bremsscheibendurchmesser [mm]: 337	2	24.5176-0464.3	331511	L= 464
			←	06/10→; für Bremsscheibendurchmesser [mm]: 296 / 321	2	24.5176-0494.3	331447	L= 494
→								

	kw					! #		
VAUXHALL - INSIGNIA Mk I (A) Sports Tourer (G09) 07/08→05/17								
 Bremsschlauch								
2.0 CDTI 4x4	118	07/08→05/17	➡	06/10→		2	24.5176-0384.3 331373	L= 384
2.8 V6 Turbo 2.8 VXR	191 239	08/08→05/17 07/09→05/17	➡			2	24.5176-0384.3 331373	L= 384
VAUXHALL - INSIGNIA Mk I (A) Stufenheck (G09) 07/08→05/17								
 Bremssattel								
1.4	103	04/11→05/17	←	06/11→; für Bremsscheibendurchmesser [mm]: 337; 			24.3421-1723.5 241449	- Halter
			←	06/11→; für Bremsscheibendurchmesser [mm]: 337; 			24.3421-1724.5 241450	- Halter
			←	06/11→; für Bremsscheibendurchmesser [mm]: 296; 			24.3601-1751.5 241443	- Halter
			←	06/11→; für Bremsscheibendurchmesser [mm]: 296; 			24.3601-1752.5 241444	- Halter
			←	06/11→; für Bremsscheibendurchmesser [mm]: 321; 			24.3601-1753.5 241439	MAN - Halter
			←	06/11→; für Bremsscheibendurchmesser [mm]: 321; 			24.3601-1754.5 241440	MAN - Halter
			➡	06/11→; für Bremsscheibendurchmesser [mm]: 315; + eFSB; 			24.3417-1715.5 240890	TRW - Halter
			➡	06/11→; für Bremsscheibendurchmesser [mm]: 315; + eFSB; 			24.3417-1716.5 240891	TRW - Halter
1.4 LPG	103	07/12→05/17	←	für Bremsscheibendurchmesser [mm]: 337; 			24.3421-1723.5 241449	- Halter
1.6	85	07/08→07/12	←	für Bremsscheibendurchmesser [mm]: 337; 			24.3421-1724.5 241450	- Halter
1.6 CDTi	100	07/15→05/17	←	für Bremsscheibendurchmesser [mm]: 337; 			24.3421-1724.5 241450	- Halter
1.6 Turbo	132	01/09→05/17	←	für Bremsscheibendurchmesser [mm]: 337; 			24.3421-1724.5 241450	- Halter
1.8	103	07/08→05/17	←	für Bremsscheibendurchmesser [mm]: 337; 			24.3421-1724.5 241450	- Halter
2.0 Biturbo CDTI	143	03/12→05/17	←	für Bremsscheibendurchmesser [mm]: 296; 			24.3601-1751.5 241443	- Halter
2.0 Biturbo CDTI 4x4	143	03/12→05/17	←	für Bremsscheibendurchmesser [mm]: 296; 			24.3601-1751.5 241443	- Halter
2.0 CDTI	96 - 140	07/08→05/17	←	für Bremsscheibendurchmesser [mm]: 296; 			24.3601-1752.5 241444	- Halter
2.0 CDTI 4x4	125 - 140	05/09→05/17	←	für Bremsscheibendurchmesser [mm]: 321; 			24.3601-1753.5 241439	MAN - Halter
2.0 Turbo	162	07/08→05/17	←	für Bremsscheibendurchmesser [mm]: 321; 			24.3601-1754.5 241440	MAN - Halter
2.0 Turbo 4x4	162 - 184	07/08→05/17	←	für Bremsscheibendurchmesser [mm]: 321; 			24.3601-1754.5 241440	MAN - Halter
			➡	für Bremsscheibendurchmesser [mm]: 315; + eFSB; 			24.3417-1715.5 240890	TRW - Halter
			➡	für Bremsscheibendurchmesser [mm]: 315; + eFSB; 			24.3417-1716.5 240891	TRW - Halter
2.0 CDTI 4x4	118	07/08→05/17	←	06/10→; für Bremsscheibendurchmesser [mm]: 337; 			24.3421-1723.5 241449	- Halter
			←	06/10→; für Bremsscheibendurchmesser [mm]: 337; 			24.3421-1724.5 241450	- Halter
			←	06/10→; für Bremsscheibendurchmesser [mm]: 296; 			24.3601-1751.5 241443	- Halter
			←	06/10→; für Bremsscheibendurchmesser [mm]: 296; 			24.3601-1752.5 241444	- Halter
			←	06/10→; für Bremsscheibendurchmesser [mm]: 321; 			24.3601-1753.5 241439	MAN - Halter
			←	06/10→; für Bremsscheibendurchmesser [mm]: 321; 			24.3601-1754.5 241440	MAN - Halter
			➡	07/09→; für Bremsscheibendurchmesser [mm]: 315; + eFSB; 			24.3417-1715.5 240890	TRW - Halter
			➡	07/09→; für Bremsscheibendurchmesser [mm]: 315; + eFSB; 			24.3417-1716.5 240891	TRW - Halter
2.0 Turbo	184	09/11→05/17	←	04/14→; für Bremsscheibendurchmesser [mm]: 337; 			24.3421-1723.5 241449	- Halter
			←	04/14→; für Bremsscheibendurchmesser [mm]: 337; 			24.3421-1724.5 241450	- Halter
			←	04/14→; für Bremsscheibendurchmesser [mm]: 296; 			24.3601-1751.5 241443	- Halter
			←	04/14→; für Bremsscheibendurchmesser [mm]: 296; 			24.3601-1752.5 241444	- Halter
			←	04/14→; für Bremsscheibendurchmesser [mm]: 321; 			24.3601-1753.5 241439	MAN - Halter
			←	04/14→; für Bremsscheibendurchmesser [mm]: 321; 			24.3601-1754.5 241440	MAN - Halter
			➡	04/14→; für Bremsscheibendurchmesser [mm]: 315; + eFSB; 			24.3417-1715.5 240890	TRW - Halter
			➡	04/14→; für Bremsscheibendurchmesser [mm]: 315; + eFSB; 			24.3417-1716.5 240891	TRW - Halter
2.8 V6 Turbo 4x4	191	07/08→05/17	←	für Bremsscheibendurchmesser [mm]: 337; 			24.3421-1723.5 241449	- Halter
➔								

VAUXHALL - INSIGNIA Mk I (A) Stufenheck (G09) 07/08→05/17

Bremssattel

2.8 V6 Turbo 4x4	191	07/08→05/17	←	für Bremsscheibendurchmesser [mm]: 337;	24.3421-1724.5	241450	- Halter
------------------	-----	-------------	---	---	----------------	--------	----------









Bremsschlauch

1.4	103	04/11→05/17	←	06/11→; für Bremsscheibendurchmesser [mm]: 337	2	24.5176-0464.3	331511	L= 464			
			←	06/11→; für Bremsscheibendurchmesser [mm]: 296 / 321	2	24.5176-0494.3	331447	L= 494			
			→	06/11→	2	24.5176-0384.3	331373	L= 384			
1.4 LPG 1.6 1.6 CDTi 1.6 Turbo 1.8 2.0 Biturbo CDTI 2.0 Biturbo CDTI 4x4 2.0 CDTI 2.0 CDTI 4x4 2.0 Turbo 2.0 Turbo 4x4 2.8 V6 Turbo 4x4 2.0 CDTI 4x4	103	07/12→05/17 85 07/08→07/12	←	für Bremsscheibendurchmesser [mm]: 337	2	24.5176-0464.3	331511	L= 464			
			←	für Bremsscheibendurchmesser [mm]: 296 / 321	2	24.5176-0494.3	331447	L= 494			
	125 - 05/09→05/17 140 162 07/08→05/17 162 - 07/08→05/17 184	118	07/08→05/17	←	06/10→; für Bremsscheibendurchmesser [mm]: 337	2	24.5176-0464.3	331511	L= 464		
				←	06/10→; für Bremsscheibendurchmesser [mm]: 296 / 321	2	24.5176-0494.3	331447	L= 494		
				→	06/10→	2	24.5176-0384.3	331373	L= 384		
				184	09/11→05/17	←	04/14→; für Bremsscheibendurchmesser [mm]: 337	2	24.5176-0464.3	331511	L= 464
						←	04/14→; für Bremsscheibendurchmesser [mm]: 296 / 321	2	24.5176-0494.3	331447	L= 494
						→	04/14→	2	24.5176-0384.3	331373	L= 384
				239	07/09→05/17	→		2	24.5176-0384.3	331373	L= 384









VAUXHALL - MERIVA A (X03) 01/03→06/10











Bremssattel

1.3 CDTI	51	04/05→06/10	←	→ 05/10;	24.3571-9823.5	240499	ATE - Halter
			←	→ 05/10;	24.3571-9824.5	240500	ATE - Halter
			→	→ 05/10;	24.3387-1701.5	240826	TRW - Halter
			→	→ 05/10;	24.3387-1702.5	240827	TRW - Halter
1.3 CDTI	55	01/03→10/09	←	09/03→;	24.3571-9823.5	240499	ATE - Halter
			←	09/03→;	24.3571-9824.5	240500	ATE - Halter
			→	09/03→;	24.3387-1701.5	240826	TRW - Halter
			→	09/03→;	24.3387-1702.5	240827	TRW - Halter
1.4 16V Twinport	66	01/03→06/10	←	07/04→ 05/10; Felge Lochzahl: 4;	24.3541-1795.5	240788	TRW - Halter
			←	07/04→ 05/10; Felge Lochzahl: 4;	24.3541-1796.5	240789	TRW - Halter
			←	07/04→ 05/10; Felge Lochzahl: 5;	24.3571-9823.5	240499	ATE - Halter
			←	07/04→ 05/10; Felge Lochzahl: 5;	24.3571-9824.5	240500	ATE - Halter
			→	07/04→ 05/10; Felge Lochzahl: 4;	24.3367-1707.5	240898	TRW - Halter
			→	07/04→ 05/10; Felge Lochzahl: 4;	24.3367-1708.5	240899	TRW - Halter
			→	07/04→ 05/10; Felge Lochzahl: 5;	24.3387-1701.5	240826	TRW - Halter
			→	07/04→ 05/10; Felge Lochzahl: 5;	24.3387-1702.5	240827	TRW - Halter
1.6 i	64	01/03→06/10	←	05/03→ 05/10;	24.3541-1795.5	240788	TRW - Halter
			←	05/03→ 05/10;	24.3541-1796.5	240789	TRW - Halter
			→	44000001→; → 05/10;	24.3367-1707.5	240898	TRW - Halter
			→	44000001→; → 05/10;	24.3367-1708.5	240899	TRW - Halter
			→	05/03→; → 34999999;	24.3367-1713.5	240900	TRW - Halter
			→	05/03→; → 34999999;	24.3367-1714.5	240901	TRW - Halter
1.6 i 16V	74	01/03→09/05	←	05/03→;	24.3571-9823.5	240499	ATE - Halter
			←	05/03→;	24.3571-9824.5	240500	ATE - Halter
			→	05/03→; → 34999999;	24.3384-1753.5	240824	TRW - Halter









	kw			 	! #			
VAUXHALL - MERIVA A (X03) 01/03→06/10								
 Bremssattel								
1.6 i 16V	74	01/03→09/05	➔	05/03→; → 34999999; ☐		24.3384-1754.5	240825	TRW - Halter
			➔	44000001→; ☐		24.3387-1701.5	240826	TRW - Halter
			➔	44000001→; ☐		24.3387-1702.5	240827	TRW - Halter
1.6 i 16V Twinport	77	05/03→06/10	➔	01/06→ 05/10; ☐		24.3571-9823.5	240499	ATE - Halter
			➔	01/06→ 05/10; ☐		24.3571-9824.5	240500	ATE - Halter
			➔	01/06→ 05/10; ☐		24.3387-1701.5	240826	TRW - Halter
			➔	01/06→ 05/10; ☐		24.3387-1702.5	240827	TRW - Halter
1.6 Turbo	132	05/06→06/10	➔	→ 05/10; ☐		24.3571-9823.5	240499	ATE - Halter
			➔	→ 05/10; ☐		24.3571-9824.5	240500	ATE - Halter
1.7 CDTi	74	09/03→08/05	➔	☐		24.3571-9823.5	240499	ATE - Halter
			➔	☐		24.3571-9824.5	240500	ATE - Halter
			➔	→ 34999999; ☐		24.3384-1753.5	240824	TRW - Halter
			➔	→ 34999999; ☐		24.3384-1754.5	240825	TRW - Halter
			➔	44000001→; ☐		24.3387-1701.5	240826	TRW - Halter
			➔	44000001→; ☐		24.3387-1702.5	240827	TRW - Halter
1.7 DTI 1.8 i 16V	55	06/03→06/10	➔	→ 05/10; ☐		24.3571-9823.5	240499	ATE - Halter
			➔	→ 05/10; ☐		24.3571-9824.5	240500	ATE - Halter
	92	05/03→06/10	➔	→ 34999999; ☐		24.3384-1753.5	240824	TRW - Halter
			➔	→ 34999999; ☐		24.3384-1754.5	240825	TRW - Halter
			➔	44000001→; → 05/10; ☐		24.3387-1701.5	240826	TRW - Halter
			➔	44000001→; → 05/10; ☐		24.3387-1702.5	240827	TRW - Halter
Feder, Bremssattel								
1.3 CDTI 1.6 Turbo 1.7 DTI 1.8 i 16V	51	04/05→06/10	➔	→ 05/10	2	11.8116-0292.1	390521	ATE
	132	05/06→06/10						
	55	06/03→06/10						
	92	05/03→06/10						
	92	05/03→06/10						
1.3 CDTI	55	01/03→10/09	➔	09/03→	2	11.8116-0292.1	390521	ATE
1.4 16V Twinport	66	01/03→06/10	➔	07/04→ 05/10; Felge Lochzahl: 5	2	11.8116-0292.1	390521	ATE
1.6 i 16V	74	01/03→09/05	➔	05/03→	2	11.8116-0292.1	390521	ATE
1.6 i 16V Twinport	77	05/03→06/10	➔	01/06→ 05/10	2	11.8116-0292.1	390521	ATE
1.7 CDTi	74	09/03→08/05	➔		2	11.8116-0292.1	390521	ATE
Führungshülzensatz, Bremssattel								
1.3 CDTI 1.7 DTI 1.8 i 16V	51	04/05→06/10	➔	→ 05/10		11.0101-5407.2	260011	ATE
	55	06/03→06/10						
	92	05/03→06/10						
	92	05/03→06/10						
1.3 CDTI	55	01/03→10/09	➔	09/03→		11.0101-5407.2	260011	ATE
1.4 16V Twinport	66	01/03→06/10	➔	07/04→ 05/10; Felge Lochzahl: 5		11.0101-5407.2	260011	ATE
1.6 i 16V	74	01/03→09/05	➔	05/03→		11.0101-5407.2	260011	ATE
1.6 i 16V Twinport	77	05/03→06/10	➔	01/06→ 05/10		11.0101-5407.2	260011	ATE
1.7 CDTi	74	09/03→08/05	➔			11.0101-5407.2	260011	ATE
Führungsbolzen, Bremssattel								
1.3 CDTI 1.7 DTI 1.8 i 16V	51	04/05→06/10		→ 05/10	2	11.8171-0008.1	990049	ATE
	55	06/03→06/10						
	92	05/03→06/10						
	92	05/03→06/10						
1.3 CDTI	55	01/03→10/09		09/03→	2	11.8171-0008.1	990049	ATE
1.4 16V Twinport	66	01/03→06/10		07/04→ 05/10; Felge Lochzahl: 5	2	11.8171-0008.1	990049	ATE
1.6 i 16V	74	01/03→09/05		05/03→	2	11.8171-0008.1	990049	ATE
1.6 i 16V Twinport	77	05/03→06/10		01/06→ 05/10	2	11.8171-0008.1	990049	ATE
1.7 CDTi	74	09/03→08/05			2	11.8171-0008.1	990049	ATE
 Bremsschlauch								
1.3 CDTI 1.7 DTI 1.8 i 16V	51	04/05→06/10	➔	→ 05/10	2	24.5256-0318.3	331426	L= 329
	55	06/03→06/10	➔	→ 05/10; ☐		24.5157-0218.3	331095	L= 219 L2= 185 mit Rohrleitung
	92	05/03→06/10	➔	→ 05/10; ☐		24.5157-0219.3	331096	L= 219 L2= 185 mit Rohrleitung
1.3 CDTI	55	01/03→10/09	➔	09/03→	2	24.5256-0318.3	331426	L= 329
			➔	09/03→; ☐		24.5157-0218.3	331095	L= 219 L2= 185 mit Rohrleitung
➔								



	kw			 	! #		
VAUXHALL - MERIVA A (X03) 01/03→06/10							
 Bremsschlauch							
1.3 CDTi	55	01/03→10/09	➔	09/03→; ☐		24.5157-0219.3 331096	L= 219 L2= 185 mit Rohrleitung
1.4 16V Twinport	66	01/03→06/10	➔	07/04→ 05/10	2	24.5256-0318.3 331426	L= 329
			➔	07/04→ 05/10; ☐		24.5157-0218.3 331095	L= 219 L2= 185 mit Rohrleitung
			➔	07/04→ 05/10; ☐		24.5157-0219.3 331096	L= 219 L2= 185 mit Rohrleitung
1.6 i	64	01/03→06/10	➔	05/03→ 05/10	2	24.5256-0318.3 331426	L= 329
			➔	05/03→ 05/10; ☐		24.5157-0218.3 331095	L= 219 L2= 185 mit Rohrleitung
			➔	05/03→ 05/10; ☐		24.5157-0219.3 331096	L= 219 L2= 185 mit Rohrleitung
1.6 i 16V	74	01/03→09/05	➔	05/03→	2	24.5256-0318.3 331426	L= 329
			➔	05/03→; ☐		24.5157-0218.3 331095	L= 219 L2= 185 mit Rohrleitung
			➔	05/03→; ☐		24.5157-0219.3 331096	L= 219 L2= 185 mit Rohrleitung
1.6 i 16V Twinport	77	05/03→06/10	➔	01/06→ 05/10	2	24.5256-0318.3 331426	L= 329
			➔	01/06→ 05/10; ☐		24.5157-0218.3 331095	L= 219 L2= 185 mit Rohrleitung
			➔	01/06→ 05/10; ☐		24.5157-0219.3 331096	L= 219 L2= 185 mit Rohrleitung
1.6 Turbo	132	05/06→06/10	➔	→ 05/10; ☐		24.5157-0218.3 331095	L= 219 L2= 185 mit Rohrleitung
			➔	→ 05/10; ☐		24.5157-0219.3 331096	L= 219 L2= 185 mit Rohrleitung
1.7 CDTi	74	09/03→08/05	➔		2	24.5256-0318.3 331426	L= 329
			➔	☐		24.5157-0218.3 331095	L= 219 L2= 185 mit Rohrleitung
			➔	☐		24.5157-0219.3 331096	L= 219 L2= 185 mit Rohrleitung
VAUXHALL - MERIVA Mk II (B) (S10) 06/10→							
 Bremssattel							
1.3 CDTi	70	06/10→	➔	☐		24.3571-9823.5 240499	ATE - Halter
1.3 CDTi	55	06/10→	➔	☐		24.3571-9824.5 240500	ATE - Halter
1.4	74 -	06/10→	➔	☐		24.3384-1775.5 240711	TRW - Halter
			➔	☐		24.3384-1776.5 240712	TRW - Halter
1.4 LPG	88	06/11→	➔	☐			
1.6 CDTi	81 -	08/13→	➔	☐			
1.7 CDTi	81 -	06/10→	➔				
			➔				
1.7 CDTi	96	06/10→	➔				
1.6 CDTi	70	01/14→	➔	03/14→; ☐	2	24.3571-9823.5 240499	ATE - Halter
			➔	03/14→; ☐		24.3571-9824.5 240500	ATE - Halter
			➔	03/14→; ☐		24.3384-1775.5 240711	TRW - Halter
			➔	03/14→; ☐		24.3384-1776.5 240712	TRW - Halter
Feder, Bremssattel							
1.3 CDTi	70	06/10→			2	11.8116-0292.1 390521	ATE
1.3 CDTi	55	06/10→					
1.4	74 -	06/10→					
1.4 LPG	88	06/11→					
1.6 CDTi	81 -	08/13→					
1.7 CDTi	81 -	06/10→					
1.7 CDTi	96	06/10→					
1.6 CDTi	70	01/14→		03/14→	2	11.8116-0292.1 390521	ATE
Führungshülzensatz, Bremssattel							
1.3 CDTi	70	06/10→	➔			11.0101-5407.2 260011	ATE
1.3 CDTi	55	06/10→	➔				
1.4	74 -	06/10→	➔				
			➔				
1.4 LPG	88	06/11→	➔				
1.6 CDTi	81 -	08/13→	➔				
1.7 CDTi	81 -	06/10→	➔				
			➔				
1.7 CDTi	96	06/10→	➔				
1.6 CDTi	70	01/14→	➔	03/14→		11.0101-5407.2 260011	ATE
Führungsbolzen, Bremssattel							
1.3 CDTi	70	06/10→			2	11.8171-0008.1 990049	ATE
1.3 CDTi	55	06/10→					
1.4	74 -	06/10→					
➔	103						

	kw					! #			
VAUXHALL - MERIVA Mk II (B) (S10) 06/10→									
Führungsbolzen, Bremsattel									
1.4 LPG	88	06/11→				2	11.8171-0008.1	990049	ATE
1.6 CDTi	81 - 100	08/13→							
1.7 CDTi	81 - 96	06/10→							
1.7 CDTi	74	06/10→							
1.6 CDTi	70	01/14→		03/14→		2	11.8171-0008.1	990049	ATE
 Bremsschlauch									
1.3 CDTi	70	06/10→	←			2	24.5241-0429.3	331381	L= 429
1.3 CDTi	55	06/10→	→	☐			24.5157-0218.3	331095	L= 219 L2= 185 mit Rohrleitung
1.4	74 - 103	06/10→	→	☐			24.5157-0219.3	331096	L= 219 L2= 185 mit Rohrleitung
1.4 LPG	88	06/11→							
1.6 CDTi	81 - 100	08/13→							
1.7 CDTi	81 - 96	06/10→							
1.7 CDTi	74	06/10→							
1.6 CDTi	70	01/14→	←	03/14→		2	24.5241-0429.3	331381	L= 429
			→	03/14→; ☐			24.5157-0218.3	331095	L= 219 L2= 185 mit Rohrleitung
			→	03/14→; ☐			24.5157-0219.3	331096	L= 219 L2= 185 mit Rohrleitung
VAUXHALL - MOKKA / MOKKA X (J13) 06/12→									
 Bremsattel									
1.4	103	04/13→	←	JB000001 / J4000001→; ☐			24.3601-1765.5	241541	MAN - Halter
1.4 4x4	103 - 112	06/12→	←	JB000001 / J4000001→; ☐			24.3601-1766.5	241542	MAN - Halter
1.6	85	06/12→	←	→ HB999999 / H4999999; ☐			24.3601-2601.5	241044	ATE - Halter
1.6 CDTi	100	01/15→	←	→ HB999999 / H4999999; ☐			24.3601-2602.5	241045	ATE - Halter
1.6 CDTi	81	06/15→	←	→ HB999999 / H4999999; ☐			24.3382-7003.5	241076	ATE - Halter
1.6 CDTi 4x4	100	01/15→	→	→ HB999999 / H4999999; ☐			24.3382-7004.5	241077	ATE - Halter
1.7 CDTi	96	06/12→	→	→ HB999999 / H4999999; ☐					
1.7 CDTi 4x4	96	06/12→	→	→ HB999999 / H4999999; ☐					
Halter, Bremsattel									
1.4	103	04/13→	→				11.8170-1105.1	260112	ATE
1.4 4x4	103 - 112	06/12→							
1.6	85	06/12→							
1.6 CDTi	100	01/15→							
1.6 CDTi	81	06/15→							
1.6 CDTi 4x4	100	01/15→							
1.7 CDTi	96	06/12→							
1.7 CDTi 4x4	96	06/12→							
Zubehörsatz, Bremsattel									
1.4	103	04/13→	←	08.2012→			11.0103-0002.2	250157	ATE
1.4 4x4	103 - 112	06/12→	→				11.0103-0001.2	250156	ATE
1.6	85	06/12→							
1.6 CDTi	100	01/15→							
1.6 CDTi	81	06/15→							
1.6 CDTi 4x4	100	01/15→							
1.7 CDTi	96	06/12→							
1.7 CDTi 4x4	96	06/12→							
 Bremsschlauch									
1.4	103	04/13→	←	☐			24.5176-0475.3	331592	L= 475
1.4 4x4	103	06/12→	→	→ DB112877; ☐			24.5147-0465.3	331690	L= 480
1.6	85	06/12→	→	→ DB112877; ☐			24.5147-0470.3	331691	L= 490
1.6 CDTi	100	01/15→							
1.6 CDTi 4x4	100	01/15→							
1.7 CDTi	96	06/12→							
1.7 CDTi 4x4	96	06/12→							
1.4 4x4	112	06/16→	←	☐			24.5176-0475.3	331592	L= 475
1.6 CDTi	81	06/15→							
VAUXHALL - MONTEREY Mk II (M98) 07/98→08/99									
 Bremsattel									
3.0 DTI	117	07/98→08/99	←	☐			24.3601-1717.5	240391	AKE - Halter
3.5 V6 24V	158	07/98→08/99	←	☐			24.3601-1718.5	240392	AKE - Halter
			→	☐			24.3411-1701.5	240361	AKE - Halter
			→	☐			24.3411-1702.5	240362	AKE - Halter



	kw			 	! #		
VAUXHALL - MOVANO Mk I (A) Chassis/Cab (X70) 10/98→12/10							
 Bremssattel							
2.2 DTI	66	09/00→05/10	➔	→ 01/10; ☐		24.3424-1701.5 240561	BOS - Halter
2.5 CDTI	74	10/06→12/10	➔	→ 01/10; ☐		24.3424-1702.5 240562	BOS - Halter
3.0 DTi	100	10/03→05/10	➔	→ 01/10; ☐		24.3424-1702.5 240562	BOS - Halter
2.5 CDTI	88 - 107	08/06→05/10	➔	09/06→ 01/10; ☐		24.3424-1701.5 240561	BOS - Halter
			➔	09/06→ 01/10; ☐		24.3424-1702.5 240562	BOS - Halter
2.5 CDTI	73	11/03→12/06	➔	☐		24.3424-1701.5 240561	BOS - Halter
2.5 DTI	84	01/01→12/06	➔	☐		24.3424-1702.5 240562	BOS - Halter
2.8 DTI	84	10/98→10/01	➔	☐		24.3424-1702.5 240562	BOS - Halter
2.5 D	59	10/98→08/02	➔	→ 09/00; ☐		24.3424-1701.5 240561	BOS - Halter
			➔	→ 09/00; ☐		24.3424-1702.5 240562	BOS - Halter
 Bremsschlauch							
2.2 DTI	66	09/00→05/10		→ 08/03; für Fahrzeuge mit Scheibenbremse an der Hinterachse; ▲	2	24.5134-0457.3 330752	L= 457
				→ 08/03; für Fahrzeuge mit Scheibenbremse an der Hinterachse; ▼	2	24.5134-0468.3 330704	L= 468
				→ 08/03; für Fahrzeuge mit Trommelbremse an der Hinterachse; ▲	2	24.5134-0518.3 330705	L= 518
				→ 08/03; für Fahrzeuge mit Trommelbremse an der Hinterachse; ▼	2	24.5134-0562.3 330706	L= 568
			←	09/03→ 08/06	2	24.5111-0510.3 330819	L= 510
			➔	→ 08/03; am Bremssattel	2	24.5111-0326.3 330766	L= 326
			➔	09/03→ 01/10; ☐		24.5251-0465.3 330822	L= 465
			➔	09/03→ 01/10; ☐		24.5258-0450.3 330824	L= 450
2.5 CDTI	88 - 107	08/06→05/10	➔	09/06→ 01/10; ☐		24.5251-0465.3 330822	L= 465
			➔	09/06→ 01/10; ☐		24.5258-0450.3 330824	L= 450
2.5 CDTI	73	11/03→12/06	←		2	24.5111-0510.3 330819	L= 510
			➔	☐		24.5251-0465.3 330822	L= 465
			➔	☐		24.5258-0450.3 330824	L= 450
2.5 CDTI	74	10/06→12/10	➔	→ 01/10; ☐		24.5251-0465.3 330822	L= 465
			➔	→ 01/10; ☐		24.5258-0450.3 330824	L= 450
2.5 D	59	10/98→08/02		→ 09/00; für Fahrzeuge mit Scheibenbremse an der Hinterachse; ▲	2	24.5134-0457.3 330752	L= 457
				→ 09/00; für Fahrzeuge mit Scheibenbremse an der Hinterachse; ▼	2	24.5134-0468.3 330704	L= 468
				→ 09/00; für Fahrzeuge mit Trommelbremse an der Hinterachse; ▲	2	24.5134-0518.3 330705	L= 518
				→ 09/00; für Fahrzeuge mit Trommelbremse an der Hinterachse; ▼	2	24.5134-0562.3 330706	L= 568
			➔	→ 09/00; am Bremssattel	2	24.5111-0326.3 330766	L= 326
2.5 DTI	84	01/01→12/06		→ 08/03; für Fahrzeuge mit Scheibenbremse an der Hinterachse; ▲	2	24.5134-0457.3 330752	L= 457
				→ 08/03; für Fahrzeuge mit Scheibenbremse an der Hinterachse; ▼	2	24.5134-0468.3 330704	L= 468
				→ 08/03; für Fahrzeuge mit Trommelbremse an der Hinterachse; ▲	2	24.5134-0518.3 330705	L= 518
				→ 08/03; für Fahrzeuge mit Trommelbremse an der Hinterachse; ▼	2	24.5134-0562.3 330706	L= 568
			←	09/03→ 08/06	2	24.5111-0510.3 330819	L= 510
			➔	→ 08/03; am Bremssattel	2	24.5111-0326.3 330766	L= 326
			➔	09/03→; ☐		24.5251-0465.3 330822	L= 465
			➔	09/03→; ☐		24.5258-0450.3 330824	L= 450
2.8 DTI	84	10/98→10/01		für Fahrzeuge mit Scheibenbremse an der Hinterachse; ▲	2	24.5134-0457.3 330752	L= 457
				für Fahrzeuge mit Scheibenbremse an der Hinterachse; ▼	2	24.5134-0468.3 330704	L= 468
				für Fahrzeuge mit Trommelbremse an der Hinterachse; ▲	2	24.5134-0518.3 330705	L= 518
				für Fahrzeuge mit Trommelbremse an der Hinterachse; ▼	2	24.5134-0562.3 330706	L= 568
			➔	am Bremssattel	2	24.5111-0326.3 330766	L= 326
3.0 DTi	100	10/03→05/10	←	→ 08/06	2	24.5111-0510.3 330819	L= 510
			➔	→ 01/10; ☐		24.5251-0465.3 330822	L= 465
			➔	→ 01/10; ☐		24.5258-0450.3 330824	L= 450

VAUXHALL - MOVANO Mk I (A) Combi (X70) 10/98→05/10

Bremssattel

1.9 DTI	60	10/01→05/10	➡	→ 01/10; ☐		24.3424-1701.5	240561	BOS - Halter
2.2 DTI	66	09/00→05/10	➡	→ 01/10; ☐		24.3424-1702.5	240562	BOS - Halter
3.0 DTi	100	10/03→05/10						
2.5 CDTI	74 - 88	10/01→08/09	➡	09/06→; ☐		24.3424-1701.5	240561	BOS - Halter
			➡	09/06→; ☐		24.3424-1702.5	240562	BOS - Halter
2.5 CDTI	107	08/06→05/10	➡	09/06→ 01/10; ☐		24.3424-1701.5	240561	BOS - Halter
			➡	09/06→ 01/10; ☐		24.3424-1702.5	240562	BOS - Halter
2.5 D	59	10/98→09/00	➡	☐		24.3424-1701.5	240561	BOS - Halter
2.5 DTI	84	10/01→08/09	➡	☐		24.3424-1701.5	240561	BOS - Halter
2.8 DTI	84	10/98→10/01	➡	☐		24.3424-1702.5	240562	BOS - Halter

Bremsschlauch

1.9 DTI 2.2 DTI	60 66	10/01→05/10 09/00→05/10		→ 08/03; für Fahrzeuge mit Scheibenbremse an der Hinterachse; ☐	2	24.5134-0457.3	330752	L= 457
				→ 08/03; für Fahrzeuge mit Scheibenbremse an der Hinterachse; ▼	2	24.5134-0468.3	330704	L= 468
				→ 08/03; für Fahrzeuge mit Trommelbremse an der Hinterachse; ☐	2	24.5134-0518.3	330705	L= 518
				→ 08/03; für Fahrzeuge mit Trommelbremse an der Hinterachse; ▼	2	24.5134-0562.3	330706	L= 568
			←	09/03→ 08/06	2	24.5111-0510.3	330819	L= 510
			➡	→ 08/03; am Bremssattel	2	24.5111-0326.3	330766	L= 326
			➡	09/03→ 01/10; ☐		24.5251-0465.3	330822	L= 465
			➡	09/03→ 01/10; ☐		24.5258-0450.3	330824	L= 450
2.5 CDTI	74 - 88	10/01→08/09	➡	09/06→; ☐		24.5251-0465.3	330822	L= 465
			➡	09/06→; ☐		24.5258-0450.3	330824	L= 450
2.5 CDTI	107	08/06→05/10	➡	09/06→ 01/10; ☐		24.5251-0465.3	330822	L= 465
			➡	09/06→ 01/10; ☐		24.5258-0450.3	330824	L= 450
2.5 D 2.8 DTI	59 84	10/98→09/00 10/98→10/01		für Fahrzeuge mit Scheibenbremse an der Hinterachse; ☐	2	24.5134-0457.3	330752	L= 457
				für Fahrzeuge mit Scheibenbremse an der Hinterachse; ▼	2	24.5134-0468.3	330704	L= 468
				für Fahrzeuge mit Trommelbremse an der Hinterachse; ☐	2	24.5134-0518.3	330705	L= 518
				für Fahrzeuge mit Trommelbremse an der Hinterachse; ▼	2	24.5134-0562.3	330706	L= 568
			➡	am Bremssattel	2	24.5111-0326.3	330766	L= 326
2.5 DTI	84	10/01→08/09		→ 08/03; für Fahrzeuge mit Scheibenbremse an der Hinterachse; ☐	2	24.5134-0457.3	330752	L= 457
				→ 08/03; für Fahrzeuge mit Scheibenbremse an der Hinterachse; ▼	2	24.5134-0468.3	330704	L= 468
				→ 08/03; für Fahrzeuge mit Trommelbremse an der Hinterachse; ☐	2	24.5134-0518.3	330705	L= 518
				→ 08/03; für Fahrzeuge mit Trommelbremse an der Hinterachse; ▼	2	24.5134-0562.3	330706	L= 568
			←	09/03→ 08/06	2	24.5111-0510.3	330819	L= 510
			➡	→ 08/03; am Bremssattel	2	24.5111-0326.3	330766	L= 326
			➡	09/03→; ☐		24.5251-0465.3	330822	L= 465
			➡	09/03→; ☐		24.5258-0450.3	330824	L= 450
3.0 DTi	100	10/03→05/10	←	→ 08/06	2	24.5111-0510.3	330819	L= 510
			➡	→ 01/10; ☐		24.5251-0465.3	330822	L= 465
			➡	→ 01/10; ☐		24.5258-0450.3	330824	L= 450

VAUXHALL - MOVANO Mk I (A) Van (X70) 10/98→12/10



















Bremssattel

1.9 DTI	60	10/01→05/10	➡	→ 01/10; ☐		24.3424-1701.5	240561	BOS - Halter
2.2 DTI	66	09/00→05/10						
2.5 CDTI	74	10/06→12/10	➡	→ 01/10; ☐		24.3424-1702.5	240562	BOS - Halter
2.5 DTI	84	10/01→05/10						
3.0 DTi	100	10/03→05/10						
2.5	73	11/03→12/06	➡	☐		24.3424-1701.5	240561	BOS - Halter
2.5 D	59	10/98→09/00	➡	☐		24.3424-1702.5	240562	BOS - Halter
2.8 TDI	84	10/98→10/01	➡	☐		24.3424-1702.5	240562	BOS - Halter
2.5 CDTI	88 - 107	08/06→05/10	➡	09/06→ 01/10; ☐		24.3424-1701.5	240561	BOS - Halter
			➡	09/06→ 01/10; ☐		24.3424-1702.5	240562	BOS - Halter

→









VAUXHALL - MOVANO Mk I (A) Van (X70) 10/98→12/10

 **Bremsschlauch**

1.9 DTI 2.2 DTI 2.5 DTI	60	10/01→05/10		→ 08/03; für Fahrzeuge mit Scheibenbremse an der Hinterachse; 	2	24.5134-0457.3	330752	L= 457
	66	09/00→05/10						
	84	10/01→05/10		→ 08/03; für Fahrzeuge mit Scheibenbremse an der Hinterachse; 	2	24.5134-0468.3	330704	L= 468
				→ 08/03; für Fahrzeuge mit Trommelbremse an der Hinterachse; 	2	24.5134-0518.3	330705	L= 518
				→ 08/03; für Fahrzeuge mit Trommelbremse an der Hinterachse; 	2	24.5134-0562.3	330706	L= 568
				← 09/03→ 08/06	2	24.5111-0510.3	330819	L= 510
				→ 08/03; am Bremssattel	2	24.5111-0326.3	330766	L= 326
				→ 09/03→ 01/10; 		24.5251-0465.3	330822	L= 465
			→ 09/03→ 01/10; 		24.5258-0450.3	330824	L= 450	
2.5	73	11/03→12/06	←		2	24.5111-0510.3	330819	L= 510
			→ 		24.5251-0465.3	330822	L= 465	
			→ 		24.5258-0450.3	330824	L= 450	
2.5 CDTI	74	10/06→12/10	→	→ 01/10; 		24.5251-0465.3	330822	L= 465
			→	→ 01/10; 		24.5258-0450.3	330824	L= 450
2.5 CDTI	88 - 107	08/06→05/10	→	09/06→ 01/10; 		24.5251-0465.3	330822	L= 465
			→	09/06→ 01/10; 		24.5258-0450.3	330824	L= 450
2.5 D 2.8 TDI	59 84	10/98→09/00 10/98→10/01		für Fahrzeuge mit Scheibenbremse an der Hinterachse; 	2	24.5134-0457.3	330752	L= 457
				für Fahrzeuge mit Scheibenbremse an der Hinterachse; 	2	24.5134-0468.3	330704	L= 468
				für Fahrzeuge mit Trommelbremse an der Hinterachse; 	2	24.5134-0518.3	330705	L= 518
				für Fahrzeuge mit Trommelbremse an der Hinterachse; 	2	24.5134-0562.3	330706	L= 568
			→	am Bremssattel	2	24.5111-0326.3	330766	L= 326
3.0 DTi	100	10/03→05/10	←	→ 08/06	2	24.5111-0510.3	330819	L= 510
			→	→ 01/10; 		24.5251-0465.3	330822	L= 465
			→	→ 01/10; 		24.5258-0450.3	330824	L= 450

VAUXHALL - MOVANO Mk II (B) Chassis/Cab (X62) 05/10→

 **Bremssattel**





2.3 CDTI FWD	74 - 132	05/10→	←			24.3481-1821.5	241355	BRE - Halter
2.3 CDTI RWD	74 - 120	05/10→	←			24.3481-1822.5	241356	BRE - Halter
			→	für Einfachbereifung; 		24.3484-1703.5	241303	BOS - Halter
			→	für Einfachbereifung; 		24.3484-1704.5	241304	BOS - Halter
2.3 CDTI FWD	96	10/16→	←			24.3481-1821.5	241355	BRE - Halter
2.3 CDTI RWD	96	10/16→	←			24.3481-1822.5	241356	BRE - Halter
			→	11/16→; für Einfachbereifung; 		24.3484-1703.5	241303	BOS - Halter
			→	11/16→; für Einfachbereifung; 		24.3484-1704.5	241304	BOS - Halter

 **Bremsschlauch**













2.3 CDTI FWD	74 - 132	05/10→	←		2	24.5103-0375.3	331556	L= 375
			→		2	24.5111-0595.3	331495	L= 595
2.3 CDTI FWD	96	10/16→	←	11/16→	2	24.5103-0375.3	331556	L= 375
			→	11/16→	2	24.5111-0595.3	331495	L= 595
2.3 CDTI RWD	74 - 120	05/10→	←		2	24.5103-0375.3	331556	L= 375
2.3 CDTI RWD	96	10/16→	←	11/16→	2	24.5103-0375.3	331556	L= 375























































VAUXHALL - MOVANO Mk II (B) Combi (X62) 05/10→

 **Bremssattel**

2.3 CDTI FWD	74 - 125	05/10→	←			24.3481-1821.5	241355	BRE - Halter
			←			24.3481-1822.5	241356	BRE - Halter
			→	für Einfachbereifung; 		24.3484-1703.5	241303	BOS - Halter
			→	für Einfachbereifung; 		24.3484-1704.5	241304	BOS - Halter

→

	kw				! #		
VAUXHALL - MOVANO Mk II (B) Combi (X62) 05/10→							
 Bremsschlauch							
2.3 CDTI FWD	74 - 125	05/10→	←		2	24.5103-0375.3 331556	L= 375
			→		2	24.5111-0595.3 331495	L= 595
VAUXHALL - MOVANO Mk II (B) VAN (X62) 05/10→							
 Bremssattel							
2.3 CDTI FWD	74 - 132	05/10→	←	<input type="checkbox"/>		24.3481-1821.5 241355	BRE - Halter
2.3 CDTI RWD	74 - 120	05/10→	←	<input type="checkbox"/>		24.3481-1822.5 241356	BRE - Halter
			→	für Einfachbereifung; <input type="checkbox"/>		24.3484-1703.5 241303	BOS - Halter
			→	für Einfachbereifung; <input type="checkbox"/>		24.3484-1704.5 241304	BOS - Halter
2.3 CDTI FWD	81	02/12→	←	<input type="checkbox"/>		24.3481-1821.5 241355	BRE - Halter
			←	<input type="checkbox"/>		24.3481-1822.5 241356	BRE - Halter
			→	05/14→; für Einfachbereifung; <input type="checkbox"/>		24.3484-1703.5 241303	BOS - Halter
			→	05/14→; für Einfachbereifung; <input type="checkbox"/>		24.3484-1704.5 241304	BOS - Halter
2.3 CDTI FWD	96	10/16→	←	<input type="checkbox"/>		24.3481-1821.5 241355	BRE - Halter
2.3 CDTI RWD	96	10/16→	←	<input type="checkbox"/>		24.3481-1822.5 241356	BRE - Halter
			→	11/16→; für Einfachbereifung; <input type="checkbox"/>		24.3484-1703.5 241303	BOS - Halter
			→	11/16→; für Einfachbereifung; <input type="checkbox"/>		24.3484-1704.5 241304	BOS - Halter
 Bremsschlauch							
2.3 CDTI FWD	74 - 132	05/10→	←		2	24.5103-0375.3 331556	L= 375
			→		2	24.5111-0595.3 331495	L= 595
2.3 CDTI FWD	81	02/12→	←	05/14→	2	24.5103-0375.3 331556	L= 375
			→	05/14→	2	24.5111-0595.3 331495	L= 595
2.3 CDTI FWD	96	10/16→	←	11/16→	2	24.5103-0375.3 331556	L= 375
			→	11/16→	2	24.5111-0595.3 331495	L= 595
2.3 CDTI RWD	74 - 120	05/10→	←		2	24.5103-0375.3 331556	L= 375
2.3 CDTI RWD	96	10/16→	←	11/16→	2	24.5103-0375.3 331556	L= 375
VAUXHALL - MOVANO Mk III (C) Chassis/Cab (U9) 12/21→							
 Bremssattel							
2.2 D	103 - 121	12/21→	←	Nutzlast-Code: Nutzlast leicht / 14Q; nicht für erhöhte Nutzlast; <input type="checkbox"/>		24.3441-1705.5 241367	BRE - Halter
			←	Nutzlast-Code: Nutzlast leicht / 12Q; <input type="checkbox"/>		24.3441-1705.5 241367	BRE - Halter
			←	Nutzlast-Code: Nutzlast leicht / 14Q; nicht für erhöhte Nutzlast; <input type="checkbox"/>		24.3441-1706.5 241368	BRE - Halter
			←	Nutzlast-Code: Nutzlast leicht / 12Q; <input type="checkbox"/>		24.3441-1706.5 241368	BRE - Halter
			←	Nutzlast-Code: Nutzlast leicht / 14Q; für erhöhte Nutzlast; <input type="checkbox"/>		24.3521-1711.5 240755	BRE - Halter
			←	Nutzlast-Code: Nutzlast leicht / 16Q; <input type="checkbox"/>		24.3521-1711.5 240755	BRE - Halter
			←	Nutzlast-Code: Nutzlast leicht / 14Q; für erhöhte Nutzlast; <input type="checkbox"/>		24.3521-1712.5 240756	BRE - Halter
			←	Nutzlast-Code: Nutzlast leicht / 16Q; <input type="checkbox"/>		24.3521-1712.5 240756	BRE - Halter
			→	Nutzlast-Code: Nutzlast schwer / 16Q; <input type="checkbox"/>		24.3481-1811.5 240758	BOS - Halter
			→	Nutzlast-Code: Nutzlast leicht / 12Q / 14Q / 16Q; <input type="checkbox"/>		24.3481-1811.5 240758	BOS - Halter
			→	Nutzlast-Code: Nutzlast schwer / 16Q; <input type="checkbox"/>		24.3481-1812.5 240759	BOS - Halter
			→	Nutzlast-Code: Nutzlast leicht / 12Q / 14Q / 16Q; <input type="checkbox"/>		24.3481-1812.5 240759	BOS - Halter
			→	Nutzlast-Code: Nutzlast schwer / 20Q; <input type="checkbox"/>		24.3521-1718.5 241518	- Halter
 Bremsschlauch							
2.2 D	103 - 121	12/21→	→	für Fahrzeuge ohne Spurverbreiterung	2	24.5112-0417.3 331298	L= 417
VAUXHALL - MOVANO Mk III (C) VAN (U9) 12/21→							
 Bremssattel							
2.2 D	88 - 121	12/21→	←	Nutzlast-Code: Nutzlast leicht / 14Q; nicht für erhöhte Nutzlast; <input type="checkbox"/>		24.3441-1705.5 241367	BRE - Halter
Movano-e	100	12/21→	←	Nutzlast-Code: Nutzlast leicht / 12Q; <input type="checkbox"/>		24.3441-1705.5 241367	BRE - Halter
→							

	kw					! #		
VAUXHALL - MOVANO Mk III (C) VAN (U9) 12/21→								
 Bremssattel								
2.2 D Movano-e	88 - 121 100	12/21→ 12/21→	←	Nutzlast-Code: Nutzlast leicht / 14Q; nicht für erhöhte Nutzlast; 	24.3441-1706.5	241368	BRE - Halter	
			←	Nutzlast-Code: Nutzlast leicht / 12Q; 	24.3441-1706.5	241368	BRE - Halter	
			←	Nutzlast-Code: Nutzlast leicht / 14Q; für erhöhte Nutzlast; 	24.3521-1711.5	240755	BRE - Halter	
			←	Nutzlast-Code: Nutzlast leicht / 16Q; 	24.3521-1711.5	240755	BRE - Halter	
			←	Nutzlast-Code: Nutzlast leicht / 14Q; für erhöhte Nutzlast; 	24.3521-1712.5	240756	BRE - Halter	
			←	Nutzlast-Code: Nutzlast leicht / 16Q; 	24.3521-1712.5	240756	BRE - Halter	
			→	Nutzlast-Code: Nutzlast schwer / 16Q; 	24.3481-1811.5	240758	BOS - Halter	
			→	Nutzlast-Code: Nutzlast leicht / 12Q / 14Q / 16Q; 	24.3481-1811.5	240758	BOS - Halter	
			→	Nutzlast-Code: Nutzlast schwer / 16Q; 	24.3481-1812.5	240759	BOS - Halter	
			→	Nutzlast-Code: Nutzlast leicht / 12Q / 14Q / 16Q; 	24.3481-1812.5	240759	BOS - Halter	
→	Nutzlast-Code: Nutzlast schwer / 20Q; 	24.3521-1718.5	241518	- Halter				
 Bremsschlauch								
2.2 D Movano-e	88 - 121 100	12/21→ 12/21→	→	für Fahrzeuge ohne Spurverbreiterung	2	24.5112-0417.3	331298	L= 417
VAUXHALL - OMEGA (B) Kombi (V94) 12/93→06/03								
 Bremssattel								
2.0 2.0 Dualfuel	85 100	03/94→09/99 01/99→07/01	←	W1000001→; 	24.3571-1705.5	240069	TRW - Halter	
			←	W1000001→; 	24.3571-1706.5	240070	TRW - Halter	
			→	V; 	24.4421-0043.5	230125	ATE	
			→	V; 	24.4421-0044.5	230126	ATE	
			→		24.9240-0039.5	230055	ATE	
			→		24.9240-0040.5	230056	ATE	
2.0 16V	100	03/94→07/01	←	W1000001→; → 09/99; 	24.3571-1705.5	240069	TRW - Halter	
			←	W1000001→; → 09/99; 	24.3571-1706.5	240070	TRW - Halter	
			→	→ 09/99; V; 	24.4421-0043.5	230125	ATE	
			→	→ 09/99; V; 	24.4421-0044.5	230126	ATE	
			→	→ 09/99; 	24.9240-0039.5	230055	ATE	
			→	→ 09/99; 	24.9240-0040.5	230056	ATE	
2.0 DTI 16V	74	01/98→09/00	←	→ 08/00; 	24.3571-1705.5	240069	TRW - Halter	
			←	→ 08/00; 	24.3571-1706.5	240070	TRW - Halter	
			→	→ 08/00; V; 	24.4421-0043.5	230125	ATE	
			→	→ 08/00; V; 	24.4421-0044.5	230126	ATE	
			→	→ 08/00; 	24.9240-0039.5	230055	ATE	
			→	→ 08/00; 	24.9240-0040.5	230056	ATE	
2.2 16V	106	02/94→06/03	←	10/99→; 	24.3571-1705.5	240069	TRW - Halter	
			←	10/99→; 	24.3571-1706.5	240070	TRW - Halter	
			→	10/99→; V; 	24.4421-0043.5	230125	ATE	
			→	10/99→; V; 	24.4421-0044.5	230126	ATE	
			→	10/99→; 	24.9240-0039.5	230055	ATE	
			→	10/99→; 	24.9240-0040.5	230056	ATE	
2.2 DTI 16V 2.6 V6	88 132	08/00→06/03 08/00→06/03	←	09/00→; 	24.3571-1705.5	240069	TRW - Halter	
			←	09/00→; 	24.3571-1706.5	240070	TRW - Halter	
			→	09/00→; V; 	24.4421-0043.5	230125	ATE	
			→	09/00→; V; 	24.4421-0044.5	230126	ATE	
			→	09/00→; 	24.9240-0039.5	230055	ATE	
			→	09/00→; 	24.9240-0040.5	230056	ATE	
2.5 TD 2.5 V6 3.0 V6 3.2 V6 →	96 125 155 160	04/94→07/01 03/94→09/00 07/94→07/00 02/01→06/03	←		24.3571-1705.5	240069	TRW - Halter	
			←		24.3571-1706.5	240070	TRW - Halter	
			→	V; 	24.4421-0043.5	230125	ATE	
			→					

VAUXHALL - OMEGA (B) Kombi (V94) 12/93→06/03

Bremssattel

2.5 TD	96	04/94→07/01	➔	V; ☐		24.4421-0044.5	230126	ATE
2.5 V6	125	03/94→09/00	➔	☐		24.9240-0039.5	230055	ATE
3.0 V6	155	07/94→07/00	➔	☐		24.9240-0040.5	230056	ATE
3.2 V6	160	02/01→06/03	➔	☐				

Feder, Bremssattel

2.0	85	03/94→09/99	➔	→ V1999999; nicht für Sonderfahrzeuge / nicht für Polizeifahrzeuge	2	11.8116-0292.1	390521	ATE
2.0 16V	100	03/94→07/01						
2.0 Dualfuel	100	01/99→07/01						

Führungshülzensatz, Bremssattel

2.0	85	03/94→09/99	➔	→ V1999999; nicht für Sonderfahrzeuge / nicht für Polizeifahrzeuge		11.0101-5407.2	260011	ATE
2.0 16V	100	03/94→07/01						
2.0 Dualfuel	100	01/99→07/01						

Führungsbolzen, Bremssattel

2.0	85	03/94→09/99	➔	→ V1999999; nicht für Sonderfahrzeuge / nicht für Polizeifahrzeuge	2	11.8171-0008.1	990049	ATE
2.0 16V	100	03/94→07/01						
2.0 Dualfuel	100	01/99→07/01						

Zubehörsatz, Bremssattel

2.0	85	03/94→09/99	➔	W1000001→		24.0101-3401.2	260043	TRW
2.0 Dualfuel	100	01/99→07/01						
2.0 16V	100	03/94→07/01	➔	W1000001→; → 09/99		24.0101-3401.2	260043	TRW
2.0 DTI 16V	74	01/98→09/00	➔	→ 08/00		24.0101-3401.2	260043	TRW
2.2 16V	106	02/94→06/03	➔	10/99→		24.0101-3401.2	260043	TRW
2.2 DTI 16V	88	08/00→06/03	➔	09/00→		24.0101-3401.2	260043	TRW
2.6 V6	132	08/00→06/03						
2.5 TD	96	04/94→07/01	➔			24.0101-3401.2	260043	TRW
2.5 V6	125	03/94→09/00						
3.0 V6	155	07/94→07/00						
3.2 V6	160	02/01→06/03						





























Bremsschlauch









2.0	85	03/94→09/99	➔		2	83.7216-0404.3	330374	L= 400
2.0 Dualfuel	100	01/99→07/01	➔		2	24.5233-0200.3	330425	L= 198
2.5 TD	96	04/94→07/01	➔					
2.5 V6	125	03/94→09/00						
3.0 V6	155	07/94→07/00						
3.2 V6	160	02/01→06/03						
2.0 16V	100	03/94→07/01	➔	→ 09/99	2	83.7216-0404.3	330374	L= 400
			➔	→ 09/99	2	24.5233-0200.3	330425	L= 198
2.0 DTI 16V	74	01/98→09/00	➔	→ 08/00	2	83.7216-0404.3	330374	L= 400
			➔	→ 08/00	2	24.5233-0200.3	330425	L= 198
2.2 16V	106	02/94→06/03	➔	10/99→	2	83.7216-0404.3	330374	L= 400
			➔	10/99→	2	24.5233-0200.3	330425	L= 198
2.2 DTI 16V	88	08/00→06/03	➔	09/00→	2	83.7216-0404.3	330374	L= 400
2.6 V6	132	08/00→06/03	➔	09/00→	2	24.5233-0200.3	330425	L= 198







VAUXHALL - OMEGA (B) Stufenheck (V94) 12/93→07/03









Bremssattel

2.0	85	03/94→09/99	➔	W1000001→; ☐		24.3571-1705.5	240069	TRW - Halter
2.0 Dualfuel	100	05/98→07/01	➔	W1000001→; ☐		24.3571-1706.5	240070	TRW - Halter
			➔	V; ☐		24.4421-0043.5	230125	ATE
			➔	V; ☐		24.4421-0044.5	230126	ATE
			➔	☐		24.9240-0039.5	230055	ATE
			➔	☐		24.9240-0040.5	230056	ATE
2.0 16V	100	03/94→07/01	➔	W1000001→; → 09/99; ☐		24.3571-1705.5	240069	TRW - Halter
			➔	W1000001→; → 09/99; ☐		24.3571-1706.5	240070	TRW - Halter
			➔	→ 09/99; V; ☐		24.4421-0043.5	230125	ATE
			➔	→ 09/99; V; ☐		24.4421-0044.5	230126	ATE
			➔	→ 09/99; ☐		24.9240-0039.5	230055	ATE
			➔	→ 09/99; ☐		24.9240-0040.5	230056	ATE
2.0 DTI 16V	74	01/98→09/00	➔	→ 08/00; ☐		24.3571-1705.5	240069	TRW - Halter
			➔	→ 08/00; ☐		24.3571-1706.5	240070	TRW - Halter











	kw					! #			
VAUXHALL - OMEGA (B) Stufenheck (V94) 12/93→07/03									
Bremssattel									
2.0 DTI 16V	74	01/98→09/00	→	→ 08/00; V; 			24.4421-0043.5	230125	ATE
			→	→ 08/00; V; 			24.4421-0044.5	230126	ATE
			→	→ 08/00; 			24.9240-0039.5	230055	ATE
			→	→ 08/00; 			24.9240-0040.5	230056	ATE
2.2 16V	106	01/94→06/03	←	10/99→; 			24.3571-1705.5	240069	TRW - Halter
			←	10/99→; 			24.3571-1706.5	240070	TRW - Halter
			→	10/99→; V; 			24.4421-0043.5	230125	ATE
			→	10/99→; V; 			24.4421-0044.5	230126	ATE
			→	10/99→; 			24.9240-0039.5	230055	ATE
			→	10/99→; 			24.9240-0040.5	230056	ATE
2.2 DTI 16V 2.6 V6	88 132	08/00→07/03 08/00→07/03	←	09/00→; 			24.3571-1705.5	240069	TRW - Halter
			←	09/00→; 			24.3571-1706.5	240070	TRW - Halter
			→	09/00→; V; 			24.4421-0043.5	230125	ATE
			→	09/00→; V; 			24.4421-0044.5	230126	ATE
			→	09/00→; 			24.9240-0039.5	230055	ATE
			→	09/00→; 			24.9240-0040.5	230056	ATE
2.5 TD 2.5 V6 3.0 V6 3.2 V6	96 125 155 160	04/94→07/01 03/94→09/00 04/94→07/00 02/01→07/03	←				24.3571-1705.5	240069	TRW - Halter
			←				24.3571-1706.5	240070	TRW - Halter
			→	V; 			24.4421-0043.5	230125	ATE
			→	V; 			24.4421-0044.5	230126	ATE
			→				24.9240-0039.5	230055	ATE
			→				24.9240-0040.5	230056	ATE
Feder, Bremssattel									
2.0 2.0 16V 2.0 Dualfuel	85 100 100	03/94→09/99 03/94→07/01 05/98→07/01	←	→ V1999999; nicht für Sonderfahrzeuge / nicht für Polizeifahrzeuge	2		11.8116-0292.1	390521	ATE
Führungshülzensatz, Bremssattel									
2.0 2.0 16V 2.0 Dualfuel	85 100 100	03/94→09/99 03/94→07/01 05/98→07/01	←	→ V1999999; nicht für Sonderfahrzeuge / nicht für Polizeifahrzeuge			11.0101-5407.2	260011	ATE
Führungsbolzen, Bremssattel									
2.0 2.0 16V 2.0 Dualfuel	85 100 100	03/94→09/99 03/94→07/01 05/98→07/01	←	→ V1999999; nicht für Sonderfahrzeuge / nicht für Polizeifahrzeuge	2		11.8171-0008.1	990049	ATE
Zubehörsatz, Bremssattel									
2.0 2.0 Dualfuel	85 100	03/94→09/99 05/98→07/01	←	W1000001→			24.0101-3401.2	260043	TRW
2.0 16V	100	03/94→07/01	←	W1000001→; → 09/99			24.0101-3401.2	260043	TRW
2.0 DTI 16V	74	01/98→09/00	←	→ 08/00			24.0101-3401.2	260043	TRW
2.2 16V	106	01/94→06/03	←	10/99→			24.0101-3401.2	260043	TRW
2.2 DTI 16V 2.6 V6	88 132	08/00→07/03 08/00→07/03	←	09/00→			24.0101-3401.2	260043	TRW
2.5 TD 2.5 V6 3.0 V6 3.2 V6	96 125 155 160	04/94→07/01 03/94→09/00 04/94→07/00 02/01→07/03	←				24.0101-3401.2	260043	TRW
Bremsschlauch									
2.0 2.0 Dualfuel	85 100	03/94→09/99 05/98→07/01	←		2		83.7216-0404.3	330374	L= 400
2.5 TD 2.5 V6 3.0 V6 3.2 V6	96 125 155 160	04/94→07/01 03/94→09/00 04/94→07/00 02/01→07/03	→		2		24.5233-0200.3	330425	L= 198
2.0 16V	100	03/94→07/01	←	→ 09/99	2		83.7216-0404.3	330374	L= 400
			→	→ 09/99	2		24.5233-0200.3	330425	L= 198
2.0 DTI 16V	74	01/98→09/00	←	→ 08/00	2		83.7216-0404.3	330374	L= 400
			→	→ 08/00	2		24.5233-0200.3	330425	L= 198
2.2 16V →	106	01/94→06/03	←	10/99→	2		83.7216-0404.3	330374	L= 400







	kw					! #		
VAUXHALL - OMEGA (B) Stufenheck (V94) 12/93→07/03								
 Bremsschlauch								
2.2 16V	106	01/94→06/03	➡	10/99→		2	24.5233-0200.3 330425	L= 198
2.2 DTI 16V	88	08/00→07/03	⬅	09/00→		2	83.7216-0404.3 330374	L= 400
2.6 V6	132	08/00→07/03	➡	09/00→		2	24.5233-0200.3 330425	L= 198
VAUXHALL - SIGNUM (Z03) 03/03→10/08								
 Bremssattel								
1.8	90	06/03→07/05	⬅	51066207→; für Fahrzeuge mit Sportfahrwerk; ☐			24.3571-9779.5 241098	ATE - Halter
1.9 CDTI	88	04/04→03/08						
1.9 CDTI 16V	110	04/04→03/08	⬅	51066207→; für Fahrzeuge mit Sportfahrwerk; ☐			24.3571-9780.5 241099	ATE - Halter
2.2 DTI	92	05/03→05/08						
2.2 i	114	05/03→05/08	⬅	für Fahrzeuge ohne Sportfahrwerk; nur paarweise austauschen; ☐			24.3571-9781.5 240984	ATE - Halter
			⬅	für Fahrzeuge ohne Sportfahrwerk; nur paarweise austauschen; ☐			24.3571-9782.5 240985	ATE - Halter
			➡	→ 41085480; ☐			24.3407-7001.5 241080	ATE - Halter
			➡	→ 41085480; ☐			24.3407-7002.5 241081	ATE - Halter
			➡	41085481→; ☐			24.3407-7005.5 241082	ATE - Halter
			➡	41085481→; ☐			24.3407-7006.5 241083	ATE - Halter
			➡	41085481→; V; ☐			24.3407-7007.5 241107	ATE - Halter
			➡	41085481→; V; ☐			24.3407-7008.5 241108	ATE - Halter
1.8	103	08/05→05/08	⬅	09/05→; für Polizeifahrzeuge; ☐			24.3571-9779.5 241098	ATE - Halter
			⬅	09/05→; für Polizeifahrzeuge; ☐			24.3571-9780.5 241099	ATE - Halter
			⬅	09/05→; nicht für Polizeifahrzeuge; nur paarweise austauschen; ☐			24.3571-9781.5 240984	ATE - Halter
			⬅	09/05→; nicht für Polizeifahrzeuge; nur paarweise austauschen; ☐			24.3571-9782.5 240985	ATE - Halter
			➡	09/05→; ☐			24.3407-7005.5 241082	ATE - Halter
			➡	09/05→; ☐			24.3407-7006.5 241083	ATE - Halter
2.0 DTI	74	05/03→04/04	⬅	für Fahrzeuge ohne Sportfahrwerk; nur paarweise austauschen; ☐			24.3571-9781.5 240984	ATE - Halter
			⬅	für Fahrzeuge ohne Sportfahrwerk; nur paarweise austauschen; ☐			24.3571-9782.5 240985	ATE - Halter
			➡	→ 41085480; ☐			24.3407-7001.5 241080	ATE - Halter
			➡	→ 41085480; ☐			24.3407-7002.5 241081	ATE - Halter
			➡	41085481→; ☐			24.3407-7005.5 241082	ATE - Halter
			➡	41085481→; ☐			24.3407-7006.5 241083	ATE - Halter
			➡	41085481→; V; ☐			24.3407-7007.5 241107	ATE - Halter
			➡	41085481→; V; ☐			24.3407-7008.5 241108	ATE - Halter
2.0 i Turbo	129	03/03→10/08	⬅	51066207→; → 05/08; ☐			24.3571-9779.5 241098	ATE - Halter
			⬅	51066207→; → 05/08; ☐			24.3571-9780.5 241099	ATE - Halter
			➡	41085481→; → 05/08; V; ☐			24.3407-7007.5 241107	ATE - Halter
			➡	41085481→; → 05/08; V; ☐			24.3407-7008.5 241108	ATE - Halter
2.8 V6 Turbo	169	07/05→05/08	⬅	09/05→; ☐			11.9606-9972.2 220590	ATE - Halter
			➡	09/05→; V; ☐			24.3407-7007.5 241107	ATE - Halter
			➡	09/05→; V; ☐			24.3407-7008.5 241108	ATE - Halter
2.8 V6 Turbo	184	05/07→10/08	⬅	→ 05/08; ☐			11.9606-9972.2 220590	ATE - Halter
			➡	→ 05/08; V; ☐			24.3407-7007.5 241107	ATE - Halter
			➡	→ 05/08; V; ☐			24.3407-7008.5 241108	ATE - Halter
3.0 CDTi	130	05/03→05/08	⬅	31068239→ 51999999; ☐			11.9606-9972.2 220590	ATE - Halter
3.2 V6	155	05/03→05/08	➡	41085481→; V; ☐			24.3407-7007.5 241107	ATE - Halter
			➡	41085481→; V; ☐			24.3407-7008.5 241108	ATE - Halter
3.0 V6 CDTI	135	07/05→06/08	⬅	09/05→ 05/08; ☐			11.9606-9972.2 220590	ATE - Halter
			➡	09/05→ 05/08; V; ☐			24.3407-7007.5 241107	ATE - Halter
			➡	09/05→ 05/08; V; ☐			24.3407-7008.5 241108	ATE - Halter
Bremssattelachssatz								
1.8	90	06/03→07/05	⬅	→ 51066206; für Fahrzeuge mit Sportfahrwerk		2	11.0530-0004.2 220933	ATE - Halter
1.9 CDTI	88	04/04→03/08						
1.9 CDTI 16V	110	04/04→03/08						
➔								















































	kw			 	! #		
VAUXHALL - SIGNUM (Z03) 03/03→10/08							
Bremssattelachssatz							
2.2 DTI 2.2 i	92 114	05/03→05/08 05/03→05/08	←	→ 51066206; für Fahrzeuge mit Sportfahrwerk	2	11.0530-0004.2	220933 ATE - Halter
2.0 i Turbo	129	03/03→10/08	←	05/03→; → 51066206	2	11.0530-0004.2	220933 ATE - Halter
3.0 CDTi 3.2 V6	130 155	05/03→05/08 05/03→05/08	←	→ 31068238	2	11.0530-0004.2	220933 ATE - Halter
Halter, Bremssattel							
1.8 1.9 CDTI 1.9 CDTI 16V	90 88 110	06/03→07/05 04/04→03/08 04/04→03/08	→	41085481→ → 41085480		11.8170-0633.1	260117 ATE
2.0 DTI 2.2 DTI 2.2 i	74 92 114	05/03→04/04 05/03→05/08 05/03→05/08					
1.8	103	08/05→05/08	→	09/05→		11.8170-0633.1	260117 ATE
Feder, Bremssattel							
1.8 1.9 CDTI 1.9 CDTI 16V	90 88 110	06/03→07/05 04/04→03/08 04/04→03/08		41085481→ → 41085480	2	11.8116-0340.1	390595 ATE
2.2 DTI 2.2 i	92 114	05/03→05/08 05/03→05/08	←	für Fahrzeuge ohne Sportfahrwerk; GG	2	11.8116-0356.1	390586 ATE
			←	51066207→; für Fahrzeuge mit Sportfahrwerk	2	11.8116-0356.1	390586 ATE
1.8	103	08/05→05/08		09/05→	2	11.8116-0340.1	390595 ATE
			←	09/05→	2	11.8116-0356.1	390586 ATE
2.0 DTI	74	05/03→04/04		41085481→ → 41085480	2	11.8116-0340.1	390595 ATE
			←	für Fahrzeuge ohne Sportfahrwerk; GG	2	11.8116-0356.1	390586 ATE
2.0 i Turbo	129	03/03→10/08		05/03→; → 41085480	2	11.8116-0340.1	390595 ATE
				41085481→; → 05/08	2	11.8116-0340.1	390595 ATE
			←	51066207→; → 05/08	2	11.8116-0356.1	390586 ATE
2.8 V6 Turbo	169	07/05→05/08		09/05→	2	11.8116-0340.1	390595 ATE
			←	09/05→	2	11.8116-0345.2	390596 ATE
2.8 V6 Turbo	184	05/07→10/08		→ 05/08	2	11.8116-0340.1	390595 ATE
			←	→ 05/08	2	11.8116-0345.2	390596 ATE
3.0 CDTi 3.2 V6	130 155	05/03→05/08 05/03→05/08		41085481→ → 41085480	2	11.8116-0340.1	390595 ATE
			←	31068239→ 51999999	2	11.8116-0345.2	390596 ATE
3.0 V6 CDTI	135	07/05→06/08		09/05→ 05/08	2	11.8116-0340.1	390595 ATE
			←	09/05→ 05/08	2	11.8116-0345.2	390596 ATE
Führungshülzensatz, Bremssattel							
1.8 1.9 CDTI 1.9 CDTI 16V	90 88 110	06/03→07/05 04/04→03/08 04/04→03/08	←	für Fahrzeuge ohne Sportfahrwerk		11.0101-5407.2	260011 ATE
2.2 DTI 2.2 i	92 114	05/03→05/08 05/03→05/08	←	→ 51066206; für Fahrzeuge mit Sportfahrwerk		11.0101-5407.2	260011 ATE
			←	51066207→; für Fahrzeuge mit Sportfahrwerk		11.0101-5407.2	260011 ATE
			→	→ 41085480		11.0101-5407.2	260011 ATE
			→	41085481→		11.0101-5407.2	260011 ATE
1.8 2.8 V6 Turbo	103 169	08/05→05/08 07/05→05/08	←	09/05→		11.0101-5407.2	260011 ATE
			→	09/05→		11.0101-5407.2	260011 ATE
2.0 DTI	74	05/03→04/04	←	für Fahrzeuge ohne Sportfahrwerk		11.0101-5407.2	260011 ATE
			→	41085481→		11.0101-5407.2	260011 ATE
			→	→ 41085480		11.0101-5407.2	260011 ATE
2.0 i Turbo	129	03/03→10/08	←	05/03→; → 51066206		11.0101-5407.2	260011 ATE
			←	51066207→; → 05/08		11.0101-5407.2	260011 ATE
			→	05/03→; → 41085480		11.0101-5407.2	260011 ATE
			→	41085481→; → 05/08		11.0101-5407.2	260011 ATE
2.8 V6 Turbo	184	05/07→10/08	←	→ 05/08		11.0101-5407.2	260011 ATE
			→	→ 05/08		11.0101-5407.2	260011 ATE
3.0 CDTi 3.2 V6	130 155	05/03→05/08 05/03→05/08	←	31068239→ 51999999		11.0101-5407.2	260011 ATE
			←	→ 31068238		11.0101-5407.2	260011 ATE
			→	→ 41085480		11.0101-5407.2	260011 ATE
→							









	kw			 	! #		
VAUXHALL - SIGNUM (Z03) 03/03→10/08							
Führungshülzensatz, Bremsattel							
3.0 CDTi	130	05/03→05/08	➡	41085481→		11.0101-5407.2 260011	ATE
3.2 V6	155	05/03→05/08					
3.0 V6 CDTi	135	07/05→06/08	←	09/05→ 05/08		11.0101-5407.2 260011	ATE
			➡	09/05→ 05/08		11.0101-5407.2 260011	ATE
Führungsbolzen, Bremsattel							
1.8	90	06/03→07/05		41085481→	2	11.8171-0008.1 990049	ATE
1.9 CDTi	88	04/04→03/08		→ 51066206; für Fahrzeuge mit Sportfahrwerk	2	11.8171-0008.1 990049	ATE
1.9 CDTi 16V	110	04/04→03/08					
2.2 DTI	92	05/03→05/08		→ 41085480	2	11.8171-0008.1 990049	ATE
2.2 i	114	05/03→05/08					
				51066207→; für Fahrzeuge mit Sportfahrwerk	2	11.8171-0008.1 990049	ATE
				für Fahrzeuge ohne Sportfahrwerk	2	11.8171-0008.1 990049	ATE
1.8	103	08/05→05/08		09/05→	2	11.8171-0008.1 990049	ATE
2.8 V6 Turbo	169	07/05→05/08					
2.0 DTI	74	05/03→04/04		41085481→	2	11.8171-0008.1 990049	ATE
				→ 41085480	2	11.8171-0008.1 990049	ATE
				für Fahrzeuge ohne Sportfahrwerk	2	11.8171-0008.1 990049	ATE
2.0 i Turbo	129	03/03→10/08		05/03→; → 41085480	2	11.8171-0008.1 990049	ATE
				05/03→; → 51066206	2	11.8171-0008.1 990049	ATE
				41085481→; → 05/08	2	11.8171-0008.1 990049	ATE
				51066207→; → 05/08	2	11.8171-0008.1 990049	ATE
2.8 V6 Turbo	184	05/07→10/08		→ 05/08	2	11.8171-0008.1 990049	ATE
3.0 CDTi	130	05/03→05/08		→ 41085480	2	11.8171-0008.1 990049	ATE
3.2 V6	155	05/03→05/08		41085481→	2	11.8171-0008.1 990049	ATE
				31068239→ 51999999	2	11.8171-0008.1 990049	ATE
				→ 31068238	2	11.8171-0008.1 990049	ATE
3.0 V6 CDTi	135	07/05→06/08		09/05→ 05/08	2	11.8171-0008.1 990049	ATE
 Bremsschlauch							
1.8	90	06/03→07/05	←		2	83.7807-0412.3 331098	L= 412
1.9 CDTi	88	04/04→03/08					
1.9 CDTi 16V	110	04/04→03/08	➡		2	24.5259-0315.3 330882	L= 315
2.0 DTI	74	05/03→04/04					
2.2 DTI	92	05/03→05/08					
2.2 i	114	05/03→05/08					
3.0 CDTi	130	05/03→05/08					
3.2 V6	155	05/03→05/08					
1.8	103	08/05→05/08	←	09/05→	2	83.7807-0412.3 331098	L= 412
2.8 V6 Turbo	169	07/05→05/08	➡	09/05→	2	24.5259-0315.3 330882	L= 315
2.0 i Turbo	129	03/03→10/08	←	05/03→ 05/08	2	83.7807-0412.3 331098	L= 412
			➡	05/03→ 05/08	2	24.5259-0315.3 330882	L= 315
2.8 V6 Turbo	184	05/07→10/08	←	→ 05/08	2	83.7807-0412.3 331098	L= 412
			➡	→ 05/08	2	24.5259-0315.3 330882	L= 315
3.0 V6 CDTi	135	07/05→06/08	←	09/05→ 05/08	2	83.7807-0412.3 331098	L= 412
			➡	09/05→ 05/08	2	24.5259-0315.3 330882	L= 315
VAUXHALL - TIGRA Mk I (S93) 07/94→12/00							
 Bremssattel							
1.4 16V	66	07/94→12/00	←	☐		24.3481-9871.5 240677	ATE - Halter
1.6 16V	78	07/94→12/00	←	→ 08/98; ☐		24.3481-9871.5 240677	ATE - Halter
Feder, Bremsattel							
1.4 16V	66	07/94→12/00	←		2	11.8116-0129.1 390591	ATE
1.6 16V	78	07/94→12/00	←	→ 08/98	2	11.8116-0129.1 390591	ATE
Führungshülzensatz, Bremsattel							
1.4 16V	66	07/94→12/00	←			11.0101-5407.2 260011	ATE
1.6 16V	78	07/94→12/00	←	→ 08/98		11.0101-5407.2 260011	ATE
Führungsbolzen, Bremsattel							
1.4 16V	66	07/94→12/00	←		2	11.8171-0008.1 990049	ATE
1.6 16V	78	07/94→12/00	←	→ 08/98	2	11.8171-0008.1 990049	ATE
			➡				























































	kw					! #		
VAUXHALL - TIGRA Mk I (S93) 07/94→12/00								
 Bremsschlauch								
1.4 16V	66	07/94→12/00	←			2	24.5231-0320.3 330496	L= 320
			→			2	24.5233-0200.3 330425	L= 198
1.6 16V	78	07/94→12/00	←	→ 08/98		2	24.5231-0320.3 330496	L= 320
			→	→ 08/98		2	24.5233-0200.3 330425	L= 198
VAUXHALL - TIGRA TwinTop (X04) 06/04→08/09								
 Bremssattel								
1.3 CDTI	51	06/04→08/09	←	☐			24.3541-1795.5 240788	TRW - Halter
1.4	66	06/04→08/09	←	☐			24.3541-1796.5 240789	TRW - Halter
1.8	92	06/04→08/09	→	☐			24.3347-1713.5 240701	TRW - Halter
			→	☐			24.3347-1714.5 240702	TRW - Halter
 Bremsschlauch								
1.3 CDTI	51	06/04→08/09	←			2	24.5256-0298.3 330756	L= 298
1.4	66	06/04→08/09	←			2	24.5240-0195.3 330753	L= 195
1.8	92	06/04→08/09	→			2	24.5240-0195.3 330753	L= 195
VAUXHALL - VECTRA (B) CC (J96) 08/95→07/03								
 Bremssattel								
1.6 i	55	08/95→10/01	←	09/95→; → W7999999; ☐			24.3521-1701.5 240001	ATE - Halter
			←	09/95→; → W7999999; ☐			24.3521-1702.5 240002	ATE - Halter
			←	X1000001→; ☐			24.3571-1761.5 240461	ATE - Halter
			←	X1000001→; ☐			24.3571-1762.5 240462	ATE - Halter
1.6 i 16V	74	08/95→10/01	←	09/95→; → W7999999; ☐			24.3521-1701.5 240001	ATE - Halter
			←	09/95→; → W7999999; ☐			24.3521-1702.5 240002	ATE - Halter
			←	X1000001→; ☐			24.3571-1761.5 240461	ATE - Halter
			←	X1000001→; ☐			24.3571-1762.5 240462	ATE - Halter
			→	09/95→; → V7999999; ☐			24.4351-0025.5 230087	ATE
			→	09/95→; → V7999999; ☐			24.4351-0026.5 230088	ATE
			→	W1000001→; ☐			24.9235-0051.5 230003	ATE
			→	W1000001→; ☐			24.9235-0052.5 230004	ATE
1.8 Dualfuel	92	09/00→07/03	←	→ W7999999; ☐			24.3521-1701.5 240001	ATE - Halter
1.8 i 16V	92	09/00→07/03	←	→ W7999999; ☐			24.3521-1702.5 240002	ATE - Halter
			←	X1000001→; → 04/02; ☐			24.3571-1761.5 240461	ATE - Halter
			←	X1000001→; → 04/02; ☐			24.3571-1762.5 240462	ATE - Halter
			→	→ V7999999; ☐			24.4351-0025.5 230087	ATE
			→	→ V7999999; ☐			24.4351-0026.5 230088	ATE
			→	W1000001→; → 04/02; ☐			24.9235-0051.5 230003	ATE
			→	W1000001→; → 04/02; ☐			24.9235-0052.5 230004	ATE
1.8 i 16V	85	09/95→09/00	←	→ W7999999; ☐			24.3521-1701.5 240001	ATE - Halter
2.0 DTi 16V	74	06/97→10/01	←	→ W7999999; ☐			24.3521-1702.5 240002	ATE - Halter
			←	X1000001→; ☐			24.3571-1761.5 240461	ATE - Halter
			←	X1000001→; ☐			24.3571-1762.5 240462	ATE - Halter
			→	→ V7999999; ☐			24.4351-0025.5 230087	ATE
			→	→ V7999999; ☐			24.4351-0026.5 230088	ATE
			→	W1000001→; ☐			24.9235-0051.5 230003	ATE
			→	W1000001→; ☐			24.9235-0052.5 230004	ATE
2.0 Di 16V	60	08/95→10/01	←	11/96→; → W7999999; ☐			24.3521-1701.5 240001	ATE - Halter
			←	11/96→; → W7999999; ☐			24.3521-1702.5 240002	ATE - Halter
			←	X1000001→; ☐			24.3571-1761.5 240461	ATE - Halter
			←	X1000001→; ☐			24.3571-1762.5 240462	ATE - Halter
2.0 Dualfuel	100	08/98→01/01	←	☐			24.3571-1761.5 240461	ATE - Halter
2.0 i 16V	100	10/95→01/01	←	☐			24.3571-1762.5 240462	ATE - Halter
2.5 i GSi	143	03/98→07/00	→	→ V7999999; ☐			24.4351-0025.5 230087	ATE
2.5 i V6	125	09/95→08/00	→	→ V7999999; ☐			24.4351-0026.5 230088	ATE
→								









	kw					! #			
VAUXHALL - VECTRA (B) CC (J96) 08/95→07/03									
Bremssattel									
2.0 Dualfuel 2.0 i 16V	100	08/98→01/01	➔	W1000001→; ☐			24.9235-0051.5	230003	ATE
2.5 i GSi 2.5 i V6	100 143	10/95→01/01 03/98→07/00	➔	W1000001→; ☐			24.9235-0052.5	230004	ATE
2.2 DTi 16V	92	08/95→10/01	➔	09/00→; ☐			24.3571-1761.5	240461	ATE - Halter
			➔	09/00→; ☐			24.3571-1762.5	240462	ATE - Halter
			➔	09/00→; ☐			24.9235-0051.5	230003	ATE
			➔	09/00→; ☐			24.9235-0052.5	230004	ATE
2.2 i 16V 2.6 i V6	108 125	09/00→07/03 09/00→07/03	➔	→ 04/02; ☐			24.3571-1761.5	240461	ATE - Halter
			➔	→ 04/02; ☐			24.3571-1762.5	240462	ATE - Halter
			➔	→ 04/02; ☐			24.9235-0051.5	230003	ATE
			➔	→ 04/02; ☐			24.9235-0052.5	230004	ATE
Feder, Bremssattel									
1.6 i 1.6 i 16V	55 74	08/95→10/01 08/95→10/01		09/95→; → W7999999	2		11.8116-0097.1	390590	ATE
1.8 Dualfuel 1.8 i 16V	92	09/00→07/03 09/00→07/03		→ W7999999	2		11.8116-0097.1	390590	ATE
				X1000001→; → 04/02	2		11.8116-0292.1	390521	ATE
1.8 i 16V 2.0 DTi 16V	85 74	09/95→09/00 06/97→10/01		→ W7999999	2		11.8116-0097.1	390590	ATE
				X1000001→	2		11.8116-0292.1	390521	ATE
2.0 Di 16V	60	08/95→10/01		11/96→; → W7999999	2		11.8116-0097.1	390590	ATE
				X1000001→	2		11.8116-0292.1	390521	ATE
2.0 Dualfuel 2.0 i 16V 2.5 i GSi 2.5 i V6	100 100 143 125	08/98→01/01 10/95→01/01 03/98→07/00 09/95→08/00			2		11.8116-0292.1	390521	ATE
2.2 DTi 16V	92	08/95→10/01		09/00→	2		11.8116-0292.1	390521	ATE
2.2 i 16V 2.6 i V6	108 125	09/00→07/03 09/00→07/03		→ 04/02	2		11.8116-0292.1	390521	ATE
Führungshülzensatz, Bremssattel									
1.6 i 1.6 i 16V	55 74	08/95→10/01 08/95→10/01	➔	X1000001→			11.0101-5407.2	260011	ATE
			➔	09/95→; → W7999999			11.0101-5407.2	260011	ATE
1.8 Dualfuel 1.8 i 16V	92	09/00→07/03 09/00→07/03	➔	X1000001→; → 04/02			11.0101-5407.2	260011	ATE
			➔	→ W7999999			11.0101-5407.2	260011	ATE
1.8 i 16V 2.0 DTi 16V	85 74	09/95→09/00 06/97→10/01	➔	X1000001→			11.0101-5407.2	260011	ATE
			➔	→ W7999999			11.0101-5407.2	260011	ATE
2.0 Di 16V	60	08/95→10/01	➔	X1000001→			11.0101-5407.2	260011	ATE
			➔	11/96→; → W7999999			11.0101-5407.2	260011	ATE
2.0 Dualfuel 2.0 i 16V 2.5 i GSi 2.5 i V6	100 100 143 125	08/98→01/01 10/95→01/01 03/98→07/00 09/95→08/00	➔				11.0101-5407.2	260011	ATE
2.2 DTi 16V	92	08/95→10/01	➔	09/00→			11.0101-5407.2	260011	ATE
2.2 i 16V 2.6 i V6	108 125	09/00→07/03 09/00→07/03	➔	→ 04/02			11.0101-5407.2	260011	ATE
Führungsbolzen, Bremssattel									
1.6 i 1.6 i 16V	55 74	08/95→10/01 08/95→10/01		09/95→; → W7999999	2		11.8171-0008.1	990049	ATE
			➔	X1000001→	2		11.8171-0008.1	990049	ATE
1.8 Dualfuel 1.8 i 16V	92	09/00→07/03 09/00→07/03		→ W7999999	2		11.8171-0008.1	990049	ATE
			➔	X1000001→; → 04/02	2		11.8171-0008.1	990049	ATE
1.8 i 16V 2.0 DTi 16V	85 74	09/95→09/00 06/97→10/01		→ W7999999	2		11.8171-0008.1	990049	ATE
			➔	X1000001→	2		11.8171-0008.1	990049	ATE
2.0 Di 16V	60	08/95→10/01		11/96→; → W7999999	2		11.8171-0008.1	990049	ATE
			➔	X1000001→	2		11.8171-0008.1	990049	ATE
2.0 Dualfuel 2.0 i 16V 2.5 i GSi 2.5 i V6	100 100 143 125	08/98→01/01 10/95→01/01 03/98→07/00 09/95→08/00	➔				11.8171-0008.1	990049	ATE
2.2 DTi 16V	92	08/95→10/01	➔	09/00→	2		11.8171-0008.1	990049	ATE
2.2 i 16V 2.6 i V6 ➔	108 125	09/00→07/03 09/00→07/03	➔	→ 04/02	2		11.8171-0008.1	990049	ATE





















































	kw			 	! #			
VAUXHALL - VECTRA (B) CC (J96) 08/95→07/03								
 Bremsschlauch								
1.6 i 1.6 i 16V	55 74	08/95→10/01 08/95→10/01	← →	09/95→ 09/95→	2 2	24.5231-0391.3 24.5233-0200.3	331424 330425	L= 390 L= 198
1.8 Dualfuel 1.8 i 16V 2.2 i 16V 2.6 i V6	92 92 108 125	09/00→07/03 09/00→07/03 09/00→07/03 09/00→07/03	← →	→ 04/02 → 04/02	2 2	24.5231-0391.3 24.5233-0200.3	331424 330425	L= 390 L= 198
1.8 i 16V 2.0 DTi 16V 2.0 Dualfuel 2.0 i 16V 2.5 i GSi 2.5 i V6	85 74 100 100 143 125	09/95→09/00 06/97→10/01 08/98→01/01 10/95→01/01 03/98→07/00 09/95→08/00	← →		2 2	24.5231-0391.3 24.5233-0200.3	331424 330425	L= 390 L= 198
2.0 Di 16V	60	08/95→10/01	← →	11/96→ 11/96→	2 2	24.5231-0391.3 24.5233-0200.3	331424 330425	L= 390 L= 198
2.2 DTi 16V	92	08/95→10/01	← →	09/00→ 09/00→	2 2	24.5231-0391.3 24.5233-0200.3	331424 330425	L= 390 L= 198
VAUXHALL - VECTRA (B) Kombi (J96) 08/95→03/02								
 Bremssattel								
1.8 Dualfuel 1.8 i 16V	92 85 - 92	09/00→03/02 09/96→03/02	← ← ← ← → → → →	→ W7999999;  → W7999999;  X1000001→;  X1000001→;  → V7999999;  → V7999999;  W1000001→;  W1000001→; 	24.3521-1701.5 24.3521-1702.5 24.3571-1761.5 24.3571-1762.5 24.4351-0025.5 24.4351-0026.5 24.9235-0051.5 24.9235-0052.5	240001 240002 240461 240462 230087 230088 230003 230004	ATE - Halter ATE - Halter ATE - Halter ATE - Halter ATE ATE ATE ATE	
2.0 DI 16V	60	08/95→10/01	← ← ← ← → → → →	11/96→; → W7999999;  11/96→; → W7999999;  X1000001→;  X1000001→;  11/96→; → V7999999;  11/96→; → V7999999;  W1000001→;  W1000001→; 	24.3521-1701.5 24.3521-1702.5 24.3571-1761.5 24.3571-1762.5 24.4351-0025.5 24.4351-0026.5 24.9235-0051.5 24.9235-0052.5	240001 240002 240461 240462 230087 230088 230003 230004	ATE - Halter ATE - Halter ATE - Halter ATE - Halter ATE ATE ATE ATE	
2.0 DTi 16V	74	08/95→10/01	← ← ← ← → → → →	06/97→; → W7999999;  06/97→; → W7999999;  X1000001→;  X1000001→;  06/97→; → V7999999;  06/97→; → V7999999;  W1000001→;  W1000001→; 	24.3521-1701.5 24.3521-1702.5 24.3571-1761.5 24.3571-1762.5 24.4351-0025.5 24.4351-0026.5 24.9235-0051.5 24.9235-0052.5	240001 240002 240461 240462 230087 230088 230003 230004	ATE - Halter ATE - Halter ATE - Halter ATE - Halter ATE ATE ATE ATE	
2.0 Dualfuel 2.0 i 16V 2.5 i GSi 2.5 i V6	100 100 143 125	10/98→01/01 10/95→01/01 05/98→09/99 11/96→08/00	← ← → → → →	  → V7999999;  → V7999999;  W1000001→;  W1000001→; 	24.3571-1761.5 24.3571-1762.5 24.4351-0025.5 24.4351-0026.5 24.9235-0051.5 24.9235-0052.5	240461 240462 230087 230088 230003 230004	ATE - Halter ATE - Halter ATE ATE ATE ATE	
2.2 DTi 16V 2.2 i 16V	92 108	08/95→10/01 08/95→10/01	← ← → →	09/00→;  09/00→;  09/00→;  09/00→; 	24.3571-1761.5 24.3571-1762.5 24.9235-0051.5 24.9235-0052.5	240461 240462 230003 230004	ATE - Halter ATE - Halter ATE ATE	
2.6 i V6	125	09/00→03/02	← ← →	  	24.3571-1761.5 24.3571-1762.5 24.9235-0051.5	240461 240462 230003	ATE - Halter ATE - Halter ATE	
→								







	kW				! #		
VAUXHALL - VECTRA (B) Kombi (J96) 08/95→03/02							
 Bremssattel							
2.6 i V6	125	09/00→03/02	➔	☐		24.9235-0052.5 230004	ATE
Feder, Bremssattel							
1.8 Dualfuel	92	09/00→03/02		→ W7999999	2	11.8116-0097.1 390590	ATE
1.8 i 16V	85 - 92	09/96→03/02		X1000001→	2	11.8116-0292.1 390521	ATE
2.0 DI 16V	60	08/95→10/01		11/96→; → W7999999	2	11.8116-0097.1 390590	ATE
				X1000001→	2	11.8116-0292.1 390521	ATE
2.0 DTI 16V	74	08/95→10/01		06/97→; → W7999999	2	11.8116-0097.1 390590	ATE
				X1000001→	2	11.8116-0292.1 390521	ATE
2.0 Dualfuel	100	10/98→01/01			2	11.8116-0292.1 390521	ATE
2.0 i 16V	100	10/95→01/01					
2.5 i GSi	143	05/98→09/99					
2.5 i V6	125	11/96→08/00					
2.6 i V6	125	09/00→03/02					
2.2 DTI 16V	92	08/95→10/01		09/00→	2	11.8116-0292.1 390521	ATE
2.2 i 16V	108	08/95→10/01					
Führungshülzensatz, Bremssattel							
1.8 Dualfuel	92	09/00→03/02	←	X1000001→		11.0101-5407.2 260011	ATE
1.8 i 16V	85 - 92	09/96→03/02	←	→ W7999999		11.0101-5407.2 260011	ATE
2.0 DI 16V	60	08/95→10/01	←	X1000001→		11.0101-5407.2 260011	ATE
			←	11/96→; → W7999999		11.0101-5407.2 260011	ATE
2.0 DTI 16V	74	08/95→10/01	←	X1000001→		11.0101-5407.2 260011	ATE
			←	06/97→; → W7999999		11.0101-5407.2 260011	ATE
2.0 Dualfuel	100	10/98→01/01	←			11.0101-5407.2 260011	ATE
2.0 i 16V	100	10/95→01/01					
2.5 i GSi	143	05/98→09/99					
2.5 i V6	125	11/96→08/00					
2.6 i V6	125	09/00→03/02					
2.2 DTI 16V	92	08/95→10/01	←	09/00→		11.0101-5407.2 260011	ATE
2.2 i 16V	108	08/95→10/01					
Führungsbolzen, Bremssattel							
1.8 Dualfuel	92	09/00→03/02		→ W7999999	2	11.8171-0008.1 990049	ATE
1.8 i 16V	85 - 92	09/96→03/02	←	X1000001→	2	11.8171-0008.1 990049	ATE
2.0 DI 16V	60	08/95→10/01		11/96→; → W7999999	2	11.8171-0008.1 990049	ATE
			←	X1000001→	2	11.8171-0008.1 990049	ATE
2.0 DTI 16V	74	08/95→10/01		06/97→; → W7999999	2	11.8171-0008.1 990049	ATE
			←	X1000001→	2	11.8171-0008.1 990049	ATE
2.0 Dualfuel	100	10/98→01/01	←		2	11.8171-0008.1 990049	ATE
2.0 i 16V	100	10/95→01/01					
2.5 i GSi	143	05/98→09/99					
2.5 i V6	125	11/96→08/00					
2.6 i V6	125	09/00→03/02					
2.2 DTI 16V	92	08/95→10/01	←	09/00→	2	11.8171-0008.1 990049	ATE
2.2 i 16V	108	08/95→10/01					
 Bremsschlauch							
1.8 Dualfuel	92	09/00→03/02	←		2	24.5231-0391.3 331424	L= 390
1.8 i 16V	85 - 92	09/96→03/02	➔		2	24.5233-0200.3 330425	L= 198
2.0 Dualfuel	100	10/98→01/01					
2.0 i 16V	100	10/95→01/01					
2.5 i GSi	143	05/98→09/99					
2.5 i V6	125	11/96→08/00					
2.6 i V6	125	09/00→03/02					
2.0 DI 16V	60	08/95→10/01	←	11/96→	2	24.5231-0391.3 331424	L= 390
			➔	11/96→	2	24.5233-0200.3 330425	L= 198
2.0 DTI 16V	74	08/95→10/01	←	06/97→	2	24.5231-0391.3 331424	L= 390
			➔	06/97→	2	24.5233-0200.3 330425	L= 198
2.2 DTI 16V	92	08/95→10/01	←	09/00→	2	24.5231-0391.3 331424	L= 390
2.2 i 16V	108	08/95→10/01	➔	09/00→	2	24.5233-0200.3 330425	L= 198
VAUXHALL - VECTRA (B) Stufenheck (J96) 08/95→03/02							
 Bremssattel							
1.6 i	55	08/95→10/01	←	09/95→; → W7999999; ☐		24.3521-1701.5 240001	ATE - Halter
➔							



	kw			 	! #			
VAUXHALL - VECTRA (B) Stufenheck (J96) 08/95→03/02								
Bremssattel								
1.6 i	55	08/95→10/01	←	09/95→; → W7999999; 		24.3521-1702.5	240002	ATE - Halter
			←	X1000001→; 		24.3571-1761.5	240461	ATE - Halter
			←	X1000001→; 		24.3571-1762.5	240462	ATE - Halter
1.6 i 16V	74	08/95→10/01	←	09/95→; → W7999999; 		24.3521-1701.5	240001	ATE - Halter
			←	09/95→; → W7999999; 		24.3521-1702.5	240002	ATE - Halter
			←	X1000001→; 		24.3571-1761.5	240461	ATE - Halter
			←	X1000001→; 		24.3571-1762.5	240462	ATE - Halter
			→	09/95→; → V7999999; 		24.4351-0025.5	230087	ATE
			→	09/95→; → V7999999; 		24.4351-0026.5	230088	ATE
			→	W1000001→; 		24.9235-0051.5	230003	ATE
			→	W1000001→; 		24.9235-0052.5	230004	ATE
1.8 Dualfuel 1.8 i 16V	92 85 - 92	09/00→03/02 10/95→03/02	←	→ W7999999; 		24.3521-1701.5	240001	ATE - Halter
			←	→ W7999999; 		24.3521-1702.5	240002	ATE - Halter
			←	X1000001→; 		24.3571-1761.5	240461	ATE - Halter
			←	X1000001→; 		24.3571-1762.5	240462	ATE - Halter
			→	→ V7999999; 		24.4351-0025.5	230087	ATE
			→	→ V7999999; 		24.4351-0026.5	230088	ATE
			→	W1000001→; 		24.9235-0051.5	230003	ATE
			→	W1000001→; 		24.9235-0052.5	230004	ATE
2.0 DI 16V	60	08/95→10/01	←	11/96→; → W7999999; 		24.3521-1701.5	240001	ATE - Halter
			←	11/96→; → W7999999; 		24.3521-1702.5	240002	ATE - Halter
			←	X1000001→; 		24.3571-1761.5	240461	ATE - Halter
			←	X1000001→; 		24.3571-1762.5	240462	ATE - Halter
2.0 DTI 16V	74	08/95→10/01	←	06/97→; → W7999999; 		24.3521-1701.5	240001	ATE - Halter
			←	06/97→; → W7999999; 		24.3521-1702.5	240002	ATE - Halter
			←	X1000001→; 		24.3571-1761.5	240461	ATE - Halter
			←	X1000001→; 		24.3571-1762.5	240462	ATE - Halter
			→	06/97→; → V7999999; 		24.4351-0025.5	230087	ATE
			→	06/97→; → V7999999; 		24.4351-0026.5	230088	ATE
			→	W1000001→; 		24.9235-0051.5	230003	ATE
			→	W1000001→; 		24.9235-0052.5	230004	ATE
2.0 Dualfuel 2.0 i 16V 2.5 i GSi 2.5 i V6	100 100 143 125	05/98→01/01 10/95→01/01 03/98→07/00 09/95→08/00	←			24.3571-1761.5	240461	ATE - Halter
			←			24.3571-1762.5	240462	ATE - Halter
			→	→ V7999999; 		24.4351-0025.5	230087	ATE
			→	→ V7999999; 		24.4351-0026.5	230088	ATE
			→	W1000001→; 		24.9235-0051.5	230003	ATE
			→	W1000001→; 		24.9235-0052.5	230004	ATE
2.2 DTI 16V 2.2 i 16V	92 108	08/95→10/01 08/95→10/01	←	09/00→; 		24.3571-1761.5	240461	ATE - Halter
			←	09/00→; 		24.3571-1762.5	240462	ATE - Halter
			→	09/00→; 		24.9235-0051.5	230003	ATE
			→	09/00→; 		24.9235-0052.5	230004	ATE
2.6 i V6	125	09/00→03/02	←			24.3571-1761.5	240461	ATE - Halter
			←			24.3571-1762.5	240462	ATE - Halter
			→			24.9235-0051.5	230003	ATE
			→			24.9235-0052.5	230004	ATE
Feder, Bremssattel								
1.6 i	55	08/95→10/01		09/95→; → W7999999	2	11.8116-0097.1	390590	ATE
1.6 i 16V	74	08/95→10/01		X1000001→	2	11.8116-0292.1	390521	ATE
1.8 Dualfuel 1.8 i 16V	92 85 - 92	09/00→03/02 10/95→03/02		→ W7999999	2	11.8116-0097.1	390590	ATE
				X1000001→	2	11.8116-0292.1	390521	ATE
2.0 DI 16V	60	08/95→10/01		11/96→; → W7999999	2	11.8116-0097.1	390590	ATE
				X1000001→	2	11.8116-0292.1	390521	ATE
2.0 DTI 16V →	74	08/95→10/01		06/97→; → W7999999	2	11.8116-0097.1	390590	ATE

	kw					! #		
VAUXHALL - VECTRA (B) Stufenheck (J96) 08/95→03/02								
Feder, Bremssattel								
2.0 DTI 16V	74	08/95→10/01			X1000001→	2	11.8116-0292.1 390521	ATE
2.0 Dualfuel	100	05/98→01/01				2	11.8116-0292.1 390521	ATE
2.0 i 16V	100	10/95→01/01						
2.5 i GSi	143	03/98→07/00						
2.5 i V6	125	09/95→08/00						
2.6 i V6	125	09/00→03/02						
2.2 DTI 16V	92	08/95→10/01			09/00→	2	11.8116-0292.1 390521	ATE
2.2 i 16V	108	08/95→10/01						
Führungshülzensatz, Bremssattel								
1.6 i	55	08/95→10/01	←		X1000001→		11.0101-5407.2 260011	ATE
1.6 i 16V	74	08/95→10/01	←		09/95→; → W7999999		11.0101-5407.2 260011	ATE
1.8 Dualfuel	92	09/00→03/02	←		X1000001→		11.0101-5407.2 260011	ATE
1.8 i 16V	85 - 92	10/95→03/02	←		→ W7999999		11.0101-5407.2 260011	ATE
2.0 DI 16V	60	08/95→10/01	←		X1000001→		11.0101-5407.2 260011	ATE
			←		11/96→; → W7999999		11.0101-5407.2 260011	ATE
2.0 DTI 16V	74	08/95→10/01	←		X1000001→		11.0101-5407.2 260011	ATE
			←		06/97→; → W7999999		11.0101-5407.2 260011	ATE
2.0 Dualfuel	100	05/98→01/01	←				11.0101-5407.2 260011	ATE
2.0 i 16V	100	10/95→01/01						
2.5 i GSi	143	03/98→07/00						
2.5 i V6	125	09/95→08/00						
2.6 i V6	125	09/00→03/02						
2.2 DTI 16V	92	08/95→10/01	←		09/00→		11.0101-5407.2 260011	ATE
2.2 i 16V	108	08/95→10/01						
Führungsbolzen, Bremssattel								
1.6 i	55	08/95→10/01			09/95→; → W7999999	2	11.8171-0008.1 990049	ATE
1.6 i 16V	74	08/95→10/01	←		X1000001→	2	11.8171-0008.1 990049	ATE
1.8 Dualfuel	92	09/00→03/02			→ W7999999	2	11.8171-0008.1 990049	ATE
1.8 i 16V	85 - 92	10/95→03/02	←		X1000001→	2	11.8171-0008.1 990049	ATE
2.0 DI 16V	60	08/95→10/01			11/96→; → W7999999	2	11.8171-0008.1 990049	ATE
			←		X1000001→	2	11.8171-0008.1 990049	ATE
2.0 DTI 16V	74	08/95→10/01			06/97→; → W7999999	2	11.8171-0008.1 990049	ATE
			←		X1000001→	2	11.8171-0008.1 990049	ATE
2.0 Dualfuel	100	05/98→01/01	←			2	11.8171-0008.1 990049	ATE
2.0 i 16V	100	10/95→01/01						
2.5 i GSi	143	03/98→07/00						
2.5 i V6	125	09/95→08/00						
2.6 i V6	125	09/00→03/02						
2.2 DTI 16V	92	08/95→10/01	←		09/00→	2	11.8171-0008.1 990049	ATE
2.2 i 16V	108	08/95→10/01						
Bremsschlauch								
1.6 i	55	08/95→10/01	←		09/95→	2	24.5231-0391.3 331424	L= 390
1.6 i 16V	74	08/95→10/01	→		09/95→	2	24.5233-0200.3 330425	L= 198
1.8 Dualfuel	92	09/00→03/02	←			2	24.5231-0391.3 331424	L= 390
1.8 i 16V	85 - 92	10/95→03/02	→			2	24.5233-0200.3 330425	L= 198
2.0 Dualfuel	100	05/98→01/01						
2.0 i 16V	100	10/95→01/01						
2.5 i GSi	143	03/98→07/00						
2.5 i V6	125	09/95→08/00						
2.6 i V6	125	09/00→03/02						
2.0 DI 16V	60	08/95→10/01	←		11/96→	2	24.5231-0391.3 331424	L= 390
			→		11/96→	2	24.5233-0200.3 330425	L= 198
2.0 DTI 16V	74	08/95→10/01	←		06/97→	2	24.5231-0391.3 331424	L= 390
			→		06/97→	2	24.5233-0200.3 330425	L= 198
2.2 DTI 16V	92	08/95→10/01	←		09/00→	2	24.5231-0391.3 331424	L= 390
2.2 i 16V	108	08/95→10/01	→		09/00→	2	24.5233-0200.3 330425	L= 198
VAUXHALL - VECTRA Mk II (C) (Z02) 01/00→10/08								
Bremssattel								
1.8	103	01/06→07/08	←		für Fahrzeuge mit Sportfahrwerk; für Polizeifahrzeuge; 		24.3571-9779.5 241098	ATE - Halter
→								

	kw			 	! #		
VAUXHALL - VECTRA Mk II (C) (Z02) 01/00→10/08							
 Bremssattel							
1.8	103	01/06→07/08	←	für Fahrzeuge mit Sportfahrwerk; für Polizeifahrzeuge; 	24.3571-9780.5	241099	ATE - Halter
			←	für Fahrzeuge mit Sportfahrwerk; nur paarweise austauschen; 	24.3571-9781.5	240984	ATE - Halter
			←	für Fahrzeuge mit Sportfahrwerk; nur paarweise austauschen; 	24.3571-9782.5	240985	ATE - Halter
			→		24.3387-7003.5	241101	ATE - Halter
			→		24.3387-7004.5	241102	ATE - Halter
			→	V; 	24.3387-7005.5	241086	ATE - Halter
			→	V; 	24.3387-7006.5	241087	ATE - Halter
1.8 16V 1.8 16V Dualfuel 2.2 DTI 16V	90	04/02→07/08	←	für Fahrzeuge ohne Sportfahrwerk; nur paarweise austauschen; 	24.3571-9781.5	240984	ATE - Halter
	90	04/02→07/08	←	für Fahrzeuge ohne Sportfahrwerk; nur paarweise austauschen; 	24.3571-9782.5	240985	ATE - Halter
	92	04/02→10/08	←	für Fahrzeuge ohne Sportfahrwerk; nur paarweise austauschen; 	24.3571-9782.5	240985	ATE - Halter
			→		24.3387-7003.5	241101	ATE - Halter
			→		24.3387-7004.5	241102	ATE - Halter
			→	V; 	24.3387-7005.5	241086	ATE - Halter
			→	V; 	24.3387-7006.5	241087	ATE - Halter
1.9 CDTI	88	04/02→09/08	←	04/04→; nur paarweise austauschen; 	24.3571-9781.5	240984	ATE - Halter
			←	04/04→; nur paarweise austauschen; 	24.3571-9782.5	240985	ATE - Halter
			→	04/04→; 	24.3387-7003.5	241101	ATE - Halter
			→	04/04→; 	24.3387-7004.5	241102	ATE - Halter
			→	04/04→; V; 	24.3387-7005.5	241086	ATE - Halter
			→	04/04→; V; 	24.3387-7006.5	241087	ATE - Halter
1.9 CDTI 16V 2.0 DTI 16V	110	04/04→08/08	←	nur paarweise austauschen; 	24.3571-9781.5	240984	ATE - Halter
	74	04/02→10/08	←	nur paarweise austauschen; 	24.3571-9782.5	240985	ATE - Halter
			→		24.3387-7003.5	241101	ATE - Halter
			→		24.3387-7004.5	241102	ATE - Halter
			→	V; 	24.3387-7005.5	241086	ATE - Halter
			→	V; 	24.3387-7006.5	241087	ATE - Halter
2.0 16V Turbo	129	01/00→10/08	→	03/03→; 	24.3387-7003.5	241101	ATE - Halter
			→	03/03→; 	24.3387-7004.5	241102	ATE - Halter
			→	03/03→; V; 	24.3387-7005.5	241086	ATE - Halter
			→	03/03→; V; 	24.3387-7006.5	241087	ATE - Halter
2.2 16V	108	01/02→10/08	←	04/02→; für Fahrzeuge ohne Sportfahrwerk; nur paarweise austauschen; 	24.3571-9781.5	240984	ATE - Halter
			←	04/02→; für Fahrzeuge ohne Sportfahrwerk; nur paarweise austauschen; 	24.3571-9782.5	240985	ATE - Halter
			→	04/02→; 	24.3387-7003.5	241101	ATE - Halter
			→	04/02→; 	24.3387-7004.5	241102	ATE - Halter
			→	04/02→; V; 	24.3387-7005.5	241086	ATE - Halter
			→	04/02→; V; 	24.3387-7006.5	241087	ATE - Halter
2.2 direct	114	01/02→10/08	←	10/03→; für Fahrzeuge ohne Sportfahrwerk; nur paarweise austauschen; 	24.3571-9781.5	240984	ATE - Halter
			←	10/03→; für Fahrzeuge ohne Sportfahrwerk; nur paarweise austauschen; 	24.3571-9782.5	240985	ATE - Halter
			→	10/03→; 	24.3387-7003.5	241101	ATE - Halter
			→	10/03→; 	24.3387-7004.5	241102	ATE - Halter
			→	10/03→; V; 	24.3387-7005.5	241086	ATE - Halter
			→	10/03→; V; 	24.3387-7006.5	241087	ATE - Halter
3.0 CDTI	135	08/05→07/08	←	61000001→; 	11.9606-9972.2	220590	ATE - Halter
			→		24.3387-7003.5	241101	ATE - Halter
			→		24.3387-7004.5	241102	ATE - Halter
			→	V;	24.3387-7005.5	241086	ATE - Halter
			→	V;	24.3387-7006.5	241087	ATE - Halter
3.0 V6 CDTI 3.2 V6	130	06/03→08/05	←	31070294→;	11.9606-9972.2	220590	ATE - Halter
	155	06/03→07/08	→		24.3387-7003.5	241101	ATE - Halter
→							

	kw					! #			
VAUXHALL - VECTRA Mk II (C) (Z02) 01/00→10/08									
Bremssattel									
3.0 V6 CDTi	130	06/03→08/05	→	☐			24.3387-7004.5	241102	ATE - Halter
3.2 V6	155	06/03→07/08	→	V; ☐			24.3387-7005.5	241086	ATE - Halter
			→	V; ☐			24.3387-7006.5	241087	ATE - Halter
Bremssattelachssatz									
1.8 16V	90	04/02→07/08	←	für Fahrzeuge mit Sportfahrwerk	2	11.0530-0004.2	220933	ATE - Halter	
1.8 16V Dualfuel	90	04/02→07/08							
2.2 DTI 16V	92	04/02→10/08							
2.0 16V Turbo	129	01/00→10/08	←	03/03→	2	11.0530-0004.2	220933	ATE - Halter	
2.2 16V	108	01/02→10/08	←	04/02→; für Fahrzeuge mit Sportfahrwerk	2	11.0530-0004.2	220933	ATE - Halter	
2.2 direct	114	01/02→10/08	←	10/03→; für Fahrzeuge mit Sportfahrwerk	2	11.0530-0004.2	220933	ATE - Halter	
3.0 V6 CDTi	130	06/03→08/05	←	→ 31070293	2	11.0530-0004.2	220933	ATE - Halter	
3.2 V6	155	06/03→07/08							
Halter, Bremssattel									
1.8	103	01/06→07/08	→			11.8170-0633.1	260117	ATE	
1.8 16V	90	04/02→07/08							
1.8 16V Dualfuel	90	04/02→07/08							
1.9 CDTi 16V	110	04/04→08/08							
2.0 DTI 16V	74	04/02→10/08							
2.2 DTI 16V	92	04/02→10/08							
3.0 CDTi	135	08/05→07/08							
3.0 V6 CDTi	130	06/03→08/05							
3.2 V6	155	06/03→07/08							
1.9 CDTi	88	04/02→09/08	→	04/04→		11.8170-0633.1	260117	ATE	
2.0 16V Turbo	129	01/00→10/08	→	03/03→		11.8170-0633.1	260117	ATE	
2.2 16V	108	01/02→10/08	→	04/02→		11.8170-0633.1	260117	ATE	
2.2 direct	114	01/02→10/08	→	10/03→		11.8170-0633.1	260117	ATE	
Feder, Bremssattel									
1.8	103	01/06→07/08			2	11.8116-0340.1	390595	ATE	
			←	für Fahrzeuge mit Sportfahrwerk; GG	2	11.8116-0356.1	390586	ATE	
			←	für Fahrzeuge mit Sportfahrwerk; für Polizeifahrzeuge	2	11.8116-0356.1	390586	ATE	
			→	V	2	11.8116-0340.1	390595	ATE	
1.8 16V	90	04/02→07/08			2	11.8116-0340.1	390595	ATE	
1.8 16V Dualfuel	90	04/02→07/08			2	11.8116-0356.1	390586	ATE	
2.2 DTI 16V	92	04/02→10/08	←	für Fahrzeuge ohne Sportfahrwerk; GG	2	11.8116-0356.1	390586	ATE	
			→	V	2	11.8116-0340.1	390595	ATE	
1.9 CDTi	88	04/02→09/08		04/04→	2	11.8116-0340.1	390595	ATE	
			←	04/04→; GG	2	11.8116-0356.1	390586	ATE	
			→	04/04→; V	2	11.8116-0340.1	390595	ATE	
1.9 CDTi 16V	110	04/04→08/08			2	11.8116-0340.1	390595	ATE	
2.0 DTI 16V	74	04/02→10/08	←	GG	2	11.8116-0356.1	390586	ATE	
			→	V	2	11.8116-0340.1	390595	ATE	
2.0 16V Turbo	129	01/00→10/08		03/03→	2	11.8116-0340.1	390595	ATE	
			→	03/03→; V	2	11.8116-0340.1	390595	ATE	
2.2 16V	108	01/02→10/08		04/02→	2	11.8116-0340.1	390595	ATE	
			←	04/02→; für Fahrzeuge ohne Sportfahrwerk; GG	2	11.8116-0356.1	390586	ATE	
			→	04/02→; V	2	11.8116-0340.1	390595	ATE	
2.2 direct	114	01/02→10/08		10/03→	2	11.8116-0340.1	390595	ATE	
			←	10/03→; für Fahrzeuge ohne Sportfahrwerk; GG	2	11.8116-0356.1	390586	ATE	
			→	10/03→; V	2	11.8116-0340.1	390595	ATE	
3.0 CDTi	135	08/05→07/08			2	11.8116-0340.1	390595	ATE	
			←	61000001→	2	11.8116-0345.2	390596	ATE	
			→	V	2	11.8116-0340.1	390595	ATE	
3.0 V6 CDTi	130	06/03→08/05			2	11.8116-0340.1	390595	ATE	
3.2 V6	155	06/03→07/08	←	31070294→	2	11.8116-0345.2	390596	ATE	
			→	V	2	11.8116-0340.1	390595	ATE	
→									













































VAUXHALL - VECTRA Mk II (C) (Z02) 01/00→10/08







Führungshülzensatz, Bremssattel

1.8	103	01/06→07/08	←	für Fahrzeuge mit Sportfahrwerk	11.0101-5407.2	260011	ATE
			←	für Fahrzeuge mit Sportfahrwerk; für Polizeifahrzeuge	11.0101-5407.2	260011	ATE
			→		11.0101-5407.2	260011	ATE
			→	V	11.0101-5407.2	260011	ATE
1.8 16V 1.8 16V Dualfuel 1.9 CDTi 16V 2.0 DTI 16V 2.2 DTI 16V	90 90 110 74 92	04/02→07/08 04/02→07/08 04/04→08/08 04/02→10/08 04/02→10/08	←		11.0101-5407.2	260011	ATE
			→		11.0101-5407.2	260011	ATE
			→	V	11.0101-5407.2	260011	ATE
			←	04/04→	11.0101-5407.2	260011	ATE
1.9 CDTi	88	04/02→09/08	→	04/04→	11.0101-5407.2	260011	ATE
			→	04/04→; V	11.0101-5407.2	260011	ATE
			←	03/03→	11.0101-5407.2	260011	ATE
2.0 16V Turbo	129	01/00→10/08	→	03/03→	11.0101-5407.2	260011	ATE
			→	03/03→; V	11.0101-5407.2	260011	ATE
			←	04/02→	11.0101-5407.2	260011	ATE
2.2 16V	108	01/02→10/08	→	04/02→	11.0101-5407.2	260011	ATE
			→	04/02→; V	11.0101-5407.2	260011	ATE
			←	10/03→	11.0101-5407.2	260011	ATE
2.2 direct	114	01/02→10/08	→	10/03→	11.0101-5407.2	260011	ATE
			→	10/03→; V	11.0101-5407.2	260011	ATE
			←	61000001→	11.0101-5407.2	260011	ATE
3.0 CDTi	135	08/05→07/08	→		11.0101-5407.2	260011	ATE
			→	V	11.0101-5407.2	260011	ATE
			←	→ 31070293	11.0101-5407.2	260011	ATE
3.0 V6 CDTi 3.2 V6	130 155	06/03→08/05 06/03→07/08	←	31070294→	11.0101-5407.2	260011	ATE
			→		11.0101-5407.2	260011	ATE
			→	V	11.0101-5407.2	260011	ATE
			→		11.0101-5407.2	260011	ATE







Führungsbolzen, Bremssattel

1.8	103	01/06→07/08		V	2	11.8171-0008.1	990049	ATE
					2	11.8171-0008.1	990049	ATE
				für Fahrzeuge mit Sportfahrwerk	2	11.8171-0008.1	990049	ATE
				für Fahrzeuge mit Sportfahrwerk; für Polizeifahrzeuge	2	11.8171-0008.1	990049	ATE
1.8 16V 1.8 16V Dualfuel 1.9 CDTi 16V 2.0 DTI 16V 2.2 DTI 16V	90 90 110 74 92	04/02→07/08 04/02→07/08 04/04→08/08 04/02→10/08 04/02→10/08		V	2	11.8171-0008.1	990049	ATE
					2	11.8171-0008.1	990049	ATE
				04/04→; V	2	11.8171-0008.1	990049	ATE
				04/04→	2	11.8171-0008.1	990049	ATE
1.9 CDTi	88	04/02→09/08		04/04→	2	11.8171-0008.1	990049	ATE
				04/04→	2	11.8171-0008.1	990049	ATE
				04/04→	2	11.8171-0008.1	990049	ATE
2.0 16V Turbo	129	01/00→10/08		03/03→	2	11.8171-0008.1	990049	ATE
				03/03→; V	2	11.8171-0008.1	990049	ATE
				03/03→	2	11.8171-0008.1	990049	ATE
2.2 16V	108	01/02→10/08		04/02→	2	11.8171-0008.1	990049	ATE
				04/02→; V	2	11.8171-0008.1	990049	ATE
				04/02→	2	11.8171-0008.1	990049	ATE
2.2 direct	114	01/02→10/08		10/03→	2	11.8171-0008.1	990049	ATE
				10/03→; V	2	11.8171-0008.1	990049	ATE
				10/03→	2	11.8171-0008.1	990049	ATE
3.0 CDTi	135	08/05→07/08			2	11.8171-0008.1	990049	ATE
				V	2	11.8171-0008.1	990049	ATE
				61000001→	2	11.8171-0008.1	990049	ATE
3.0 V6 CDTi 3.2 V6	130 155	06/03→08/05 06/03→07/08			2	11.8171-0008.1	990049	ATE
				V	2	11.8171-0008.1	990049	ATE
				→ 31070293	2	11.8171-0008.1	990049	ATE
				31070294→	2	11.8171-0008.1	990049	ATE
→								

	kw			 	! #		
VAUXHALL - VECTRA Mk II (C) (Z02) 01/00→10/08							
 Bremsschlauch							
1.8	103	01/06→07/08	←		2	83.7807-0412.3 331098	L= 412
1.8 16V	90	04/02→07/08	→		2	24.5259-0315.3 330882	L= 315
1.8 16V Dualfuel	90	04/02→07/08	→				
1.9 CDTI 16V	110	04/04→08/08					
2.0 DTI 16V	74	04/02→10/08					
2.2 DTI 16V	92	04/02→10/08					
3.0 CDTi	135	08/05→07/08					
3.0 V6 CDTI	130	06/03→08/05					
3.2 V6	155	06/03→07/08					
1.9 CDTI	88	04/02→09/08	←	04/04→	2	83.7807-0412.3 331098	L= 412
			→	04/04→	2	24.5259-0315.3 330882	L= 315
2.0 16V Turbo	129	01/00→10/08	←	03/03→	2	83.7807-0412.3 331098	L= 412
			→	03/03→	2	24.5259-0315.3 330882	L= 315
2.2 16V	108	01/02→10/08	←	04/02→	2	83.7807-0412.3 331098	L= 412
			→	04/02→	2	24.5259-0315.3 330882	L= 315
2.2 direct	114	01/02→10/08	←	10/03→	2	83.7807-0412.3 331098	L= 412
			→	10/03→	2	24.5259-0315.3 330882	L= 315
VAUXHALL - VECTRA Mk II (C) CC (Z02) 08/02→05/09							
 Bremssattel							
1.8	103	01/06→07/08	←	für Fahrzeuge mit Sportfahrwerk; für Polizeifahrzeuge; 		24.3571-9779.5 241098	ATE - Halter
			←	für Fahrzeuge mit Sportfahrwerk; für Polizeifahrzeuge; 		24.3571-9780.5 241099	ATE - Halter
			←	für Fahrzeuge mit Sportfahrwerk; nur paarweise austauschen; 		24.3571-9781.5 240984	ATE - Halter
			←	für Fahrzeuge mit Sportfahrwerk; nur paarweise austauschen; 		24.3571-9782.5 240985	ATE - Halter
			→			24.3387-7003.5 241101	ATE - Halter
			→			24.3387-7004.5 241102	ATE - Halter
			→	V; 		24.3387-7005.5 241086	ATE - Halter
			→	V; 		24.3387-7006.5 241087	ATE - Halter
1.8 16V	90	08/02→07/08	←	für Fahrzeuge ohne Sportfahrwerk; nur paarweise austauschen; 		24.3571-9781.5 240984	ATE - Halter
1.8 16V Dualfuel	90	08/02→07/08	←	für Fahrzeuge ohne Sportfahrwerk; nur paarweise austauschen; 		24.3571-9782.5 240985	ATE - Halter
2.2 16V	108	08/02→07/08	←	für Fahrzeuge ohne Sportfahrwerk; nur paarweise austauschen; 		24.3571-9782.5 240985	ATE - Halter
2.2 direct	114	10/03→08/05	←	für Fahrzeuge ohne Sportfahrwerk; nur paarweise austauschen; 		24.3571-9782.5 240985	ATE - Halter
2.2 DTI 16V	92	08/02→07/08	→			24.3387-7003.5 241101	ATE - Halter
			→			24.3387-7004.5 241102	ATE - Halter
			→	V; 		24.3387-7005.5 241086	ATE - Halter
			→	V; 		24.3387-7006.5 241087	ATE - Halter
1.9 CDTI	88	08/02→07/08	←	04/04→; nur paarweise austauschen; 		24.3571-9781.5 240984	ATE - Halter
			←	04/04→; nur paarweise austauschen; 		24.3571-9782.5 240985	ATE - Halter
			→	04/04→; 		24.3387-7003.5 241101	ATE - Halter
			→	04/04→; 		24.3387-7004.5 241102	ATE - Halter
			→	04/04→; V; 		24.3387-7005.5 241086	ATE - Halter
			→	04/04→; V; 		24.3387-7006.5 241087	ATE - Halter
1.9 CDTI 16V	110	04/04→07/08	←	nur paarweise austauschen; 		24.3571-9781.5 240984	ATE - Halter
2.0 DTI 16V	74	08/02→07/08	←	nur paarweise austauschen; 		24.3571-9782.5 240985	ATE - Halter
			→			24.3387-7003.5 241101	ATE - Halter
			→			24.3387-7004.5 241102	ATE - Halter
			→	V; 		24.3387-7005.5 241086	ATE - Halter
			→	V; 		24.3387-7006.5 241087	ATE - Halter
2.0 16V Turbo	129	03/03→07/08	→			24.3387-7003.5 241101	ATE - Halter
			→			24.3387-7004.5 241102	ATE - Halter
			→	V; 		24.3387-7005.5 241086	ATE - Halter
			→	V; 		24.3387-7006.5 241087	ATE - Halter
2.8 V6 Turbo	169 - 184	08/05→05/09	←	61000001→; - OPC / -VXR; 		11.9606-9972.2 220590	ATE - Halter
			←	61000001→; + OPC / +VXR; 		11.9606-9972.2 220590	ATE - Halter
			→			24.3387-7003.5 241101	ATE - Halter
→							

	kw					! #			
VAUXHALL - VECTRA Mk II (C) CC (Z02) 08/02→05/09									
Bremssattel									
2.8 V6 Turbo	169 - 184	08/05→05/09	→	☐			24.3387-7004.5	241102	ATE - Halter
			→	V; ☐			24.3387-7005.5	241086	ATE - Halter
			→	V; ☐			24.3387-7006.5	241087	ATE - Halter
2.8 V6 Turbo	188 - 206	08/05→05/09	←	61000001→; ☐			24.3576-9945.5	241040	ATE - Halter
			←	61000001→; ☐			24.3576-9946.5	241041	ATE - Halter
			→	☐			24.3387-7005.5	241086	ATE - Halter
			→	☐			24.3387-7006.5	241087	ATE - Halter
3.0 CDTi	135	08/05→07/08	←	61000001→; ☐			11.9606-9972.2	220590	ATE - Halter
			→	☐			24.3387-7003.5	241101	ATE - Halter
			→	☐			24.3387-7004.5	241102	ATE - Halter
			→	V; ☐			24.3387-7005.5	241086	ATE - Halter
			→	V; ☐			24.3387-7006.5	241087	ATE - Halter
3.0 V6 CDTi 3.2 V6	130 155	06/03→08/05 08/02→07/08	←	31070294→; ☐			11.9606-9972.2	220590	ATE - Halter
			→	☐			24.3387-7003.5	241101	ATE - Halter
			→	☐			24.3387-7004.5	241102	ATE - Halter
			→	V; ☐			24.3387-7005.5	241086	ATE - Halter
			→	V; ☐			24.3387-7006.5	241087	ATE - Halter
Bremssattelachssatz									
1.8 16V 1.8 16V Dualfuel 2.2 16V 2.2 direct 2.2 DTI 16V	90 90 108 114 92	08/02→07/08 08/02→07/08 08/02→07/08 10/03→08/05 08/02→07/08	←	für Fahrzeuge mit Sportfahrwerk	2		11.0530-0004.2	220933	ATE - Halter
2.0 16V Turbo	129	03/03→07/08	←		2		11.0530-0004.2	220933	ATE - Halter
3.0 V6 CDTi 3.2 V6	130 155	06/03→08/05 08/02→07/08	←	→ 31070293	2		11.0530-0004.2	220933	ATE - Halter
Halter, Bremssattel									
1.8 1.8 16V 1.8 16V Dualfuel 1.9 CDTi 16V 2.0 16V Turbo 2.0 DTI 16V 2.2 16V 2.2 direct 2.2 DTI 16V 2.8 V6 Turbo	103 90 90 110 129 74 108 114 92 169 - 184	01/06→07/08 08/02→07/08 08/02→07/08 04/04→07/08 03/03→07/08 08/02→07/08 08/02→07/08 10/03→08/05 08/02→07/08 08/05→05/09	→				11.8170-0633.1	260117	ATE
3.0 CDTi 3.0 V6 CDTi 3.2 V6	135 130 155	08/05→07/08 06/03→08/05 08/02→07/08	→						
1.9 CDTi	88	08/02→07/08	→	04/04→			11.8170-0633.1	260117	ATE
Feder, Bremssattel									
1.8	103	01/06→07/08	→		2		11.8116-0340.1	390595	ATE
			←	für Fahrzeuge mit Sportfahrwerk; GG	2		11.8116-0356.1	390586	ATE
			←	für Fahrzeuge mit Sportfahrwerk; für Polizeifahrzeuge	2		11.8116-0356.1	390586	ATE
			→	V	2		11.8116-0340.1	390595	ATE
1.8 16V 1.8 16V Dualfuel 2.2 16V 2.2 direct 2.2 DTI 16V	90 90 108 114 92	08/02→07/08 08/02→07/08 08/02→07/08 10/03→08/05 08/02→07/08	→		2		11.8116-0340.1	390595	ATE
			←	für Fahrzeuge ohne Sportfahrwerk; GG	2		11.8116-0356.1	390586	ATE
			→	V	2		11.8116-0340.1	390595	ATE
			→		2		11.8116-0340.1	390595	ATE
1.9 CDTi	88	08/02→07/08	→	04/04→	2		11.8116-0340.1	390595	ATE
			←	04/04→; GG	2		11.8116-0356.1	390586	ATE
			→	04/04→; V	2		11.8116-0340.1	390595	ATE
1.9 CDTi 16V 2.0 DTI 16V	110 74	04/04→07/08 08/02→07/08	→		2		11.8116-0340.1	390595	ATE
			←	GG	2		11.8116-0356.1	390586	ATE
2.0 16V Turbo	129	03/03→07/08	→		2		11.8116-0340.1	390595	ATE
			→	V	2		11.8116-0340.1	390595	ATE
→									



	kW			 	! #			
VAUXHALL - VECTRA Mk II (C) CC (Z02) 08/02→05/09								
Feder, Bremssattel								
2.8 V6 Turbo	169 - 184	08/05→05/09			2	11.8116-0340.1	390595	ATE
			←	61000001→; - OPC / -VXR	2	11.8116-0345.2	390596	ATE
			←	61000001→; + OPC / +VXR	2	11.8116-0345.2	390596	ATE
			→	V	2	11.8116-0340.1	390595	ATE
2.8 V6 Turbo	188 - 206	08/05→05/09		61000001→	2	11.8116-0410.2	390589	ATE
			→		2	11.8116-0340.1	390595	ATE
3.0 CDTi	135	08/05→07/08			2	11.8116-0340.1	390595	ATE
			←	61000001→	2	11.8116-0345.2	390596	ATE
			→	V	2	11.8116-0340.1	390595	ATE
3.0 V6 CDTi 3.2 V6	130 155	06/03→08/05 08/02→07/08			2	11.8116-0340.1	390595	ATE
			←	31070294→	2	11.8116-0345.2	390596	ATE
			→	V	2	11.8116-0340.1	390595	ATE
Führungshülzensatz, Bremssattel								
1.8	103	01/06→07/08	←	für Fahrzeuge mit Sportfahrwerk		11.0101-5407.2	260011	ATE
			←	für Fahrzeuge mit Sportfahrwerk; für Polizeifahrzeuge		11.0101-5407.2	260011	ATE
			→			11.0101-5407.2	260011	ATE
			→	V		11.0101-5407.2	260011	ATE
1.8 16V 1.8 16V Dualfuel 1.9 CDTi 16V 2.0 16V Turbo 2.0 DTI 16V 2.2 16V 2.2 direct 2.2 DTI 16V	90 90 110 129 74 108 114 92	08/02→07/08 08/02→07/08 04/04→07/08 03/03→07/08 08/02→07/08 08/02→07/08 10/03→08/05 08/02→07/08	←			11.0101-5407.2	260011	ATE
			→			11.0101-5407.2	260011	ATE
			→	V		11.0101-5407.2	260011	ATE
			←	04/04→		11.0101-5407.2	260011	ATE
			→	04/04→		11.0101-5407.2	260011	ATE
			→	04/04→; V		11.0101-5407.2	260011	ATE
			→	V		11.0101-5407.2	260011	ATE
1.9 CDTi	88	08/02→07/08	←	04/04→		11.0101-5407.2	260011	ATE
			→	04/04→		11.0101-5407.2	260011	ATE
			→	04/04→; V		11.0101-5407.2	260011	ATE
			→	V		11.0101-5407.2	260011	ATE
2.8 V6 Turbo	169 - 184	08/05→05/09	←	61000001→; - OPC / -VXR		11.0101-5407.2	260011	ATE
			←	61000001→; + OPC / +VXR		11.0101-5407.2	260011	ATE
			→			11.0101-5407.2	260011	ATE
			→	V		11.0101-5407.2	260011	ATE
2.8 V6 Turbo	188 - 206	08/05→05/09	←	61000001→		11.0101-5407.2	260011	ATE
			→			11.0101-5407.2	260011	ATE
3.0 CDTi	135	08/05→07/08	←	61000001→		11.0101-5407.2	260011	ATE
			→			11.0101-5407.2	260011	ATE
			→	V		11.0101-5407.2	260011	ATE
3.0 V6 CDTi 3.2 V6	130 155	06/03→08/05 08/02→07/08	←	→ 31070293		11.0101-5407.2	260011	ATE
			←	31070294→		11.0101-5407.2	260011	ATE
			→			11.0101-5407.2	260011	ATE
			→	V		11.0101-5407.2	260011	ATE
Führungsbolzen, Bremssattel								
1.8	103	01/06→07/08		V	2	11.8171-0008.1	990049	ATE
					2	11.8171-0008.1	990049	ATE
				für Fahrzeuge mit Sportfahrwerk	2	11.8171-0008.1	990049	ATE
				für Fahrzeuge mit Sportfahrwerk; für Polizeifahrzeuge	2	11.8171-0008.1	990049	ATE
1.8 16V 1.8 16V Dualfuel 1.9 CDTi 16V 2.0 16V Turbo 2.0 DTI 16V 2.2 16V 2.2 direct 2.2 DTI 16V	90 90 110 129 74 108 114 92	08/02→07/08 08/02→07/08 04/04→07/08 03/03→07/08 08/02→07/08 08/02→07/08 10/03→08/05 08/02→07/08			2	11.8171-0008.1	990049	ATE
					2	11.8171-0008.1	990049	ATE
				V	2	11.8171-0008.1	990049	ATE
			←	04/04→	2	11.8171-0008.1	990049	ATE
			→	04/04→; V	2	11.8171-0008.1	990049	ATE
			→	04/04→	2	11.8171-0008.1	990049	ATE
			→	V	2	11.8171-0008.1	990049	ATE
1.9 CDTi	88	08/02→07/08		04/04→	2	11.8171-0008.1	990049	ATE
				04/04→; V	2	11.8171-0008.1	990049	ATE
2.8 V6 Turbo →	169 - 184	08/05→05/09		V	2	11.8171-0008.1	990049	ATE

VAUXHALL - VECTRA Mk II (C) CC (Z02) 08/02→05/09

Führungsbolzen, Bremsattel

2.8 V6 Turbo	169 - 184	08/05→05/09		2	11.8171-0008.1	990049	ATE
			61000001→; - OPC / -VXR	2	11.8171-0008.1	990049	ATE
			61000001→; + OPC / +VXR	2	11.8171-0008.1	990049	ATE
2.8 V6 Turbo	188 - 206	08/05→05/09		2	11.8171-0008.1	990049	ATE
			61000001→	2	11.8171-0008.1	990049	ATE
3.0 CDTi	135	08/05→07/08	V	2	11.8171-0008.1	990049	ATE
				2	11.8171-0008.1	990049	ATE
			61000001→	2	11.8171-0008.1	990049	ATE
3.0 V6 CDTi 3.2 V6	130 155	06/03→08/05 08/02→07/08		2	11.8171-0008.1	990049	ATE
			V	2	11.8171-0008.1	990049	ATE
			→ 31070293	2	11.8171-0008.1	990049	ATE
			31070294→	2	11.8171-0008.1	990049	ATE







Bremsschlauch

1.8 1.8 16V 1.8 16V Dualfuel 1.9 CDTi 16V 2.0 16V Turbo 2.0 DTi 16V 2.2 16V 2.2 direct 2.2 DTi 16V 2.8 V6 Turbo	103 90 90 110 129 74 108 114 92 169 - 206	01/06→07/08 08/02→07/08 08/02→07/08 04/04→07/08 03/03→07/08 08/02→07/08 08/02→07/08 10/03→08/05 08/02→07/08 08/05→05/09	←		2	83.7807-0412.3	331098	L= 412		
			→		2	24.5259-0315.3	330882	L= 315		
			←	04/04→	2	83.7807-0412.3	331098	L= 412		
			→	04/04→	2	24.5259-0315.3	330882	L= 315		
			3.0 CDTi	135	08/05→07/08					
			3.0 V6 CDTi	130	06/03→08/05					
			3.2 V6	155	08/02→07/08					
			1.9 CDTi	88	08/02→07/08					







VAUXHALL - VECTRA Mk II (C) Kombi (Z02) 10/03→05/09

Bremssattel







1.8	103	01/06→07/08	←	für Fahrzeuge mit Sportfahrwerk; für Polizeifahrzeuge; ☐	24.3571-9779.5	241098	ATE - Halter			
			←	für Fahrzeuge mit Sportfahrwerk; für Polizeifahrzeuge; ☐	24.3571-9780.5	241099	ATE - Halter			
			←	für Fahrzeuge mit Sportfahrwerk; nicht für Polizeifahrzeuge; nur paarweise austauschen; ☐	24.3571-9781.5	240984	ATE - Halter			
			←	für Fahrzeuge mit Sportfahrwerk; nicht für Polizeifahrzeuge; nur paarweise austauschen; ☐	24.3571-9782.5	240985	ATE - Halter			
			→	→ 41085480; ☐	24.3407-7001.5	241080	ATE - Halter			
			→	→ 41085480; ☐	24.3407-7002.5	241081	ATE - Halter			
			→	41085481→; ☐	24.3407-7005.5	241082	ATE - Halter			
			→	41085481→; ☐	24.3407-7006.5	241083	ATE - Halter			
			1.8 16V 2.2 direct 2.2 DTi 16V	90 114 92	10/03→08/05 10/03→07/08 10/03→07/08	←	für Fahrzeuge ohne Sportfahrwerk; nur paarweise austauschen; ☐	24.3571-9781.5	240984	ATE - Halter
						←	für Fahrzeuge ohne Sportfahrwerk; nur paarweise austauschen; ☐	24.3571-9782.5	240985	ATE - Halter
						→	→ 41085480; ☐	24.3407-7001.5	241080	ATE - Halter
						→	→ 41085480; ☐	24.3407-7002.5	241081	ATE - Halter
						→	41085481→; ☐	24.3407-7005.5	241082	ATE - Halter
						→	41085481→; ☐	24.3407-7006.5	241083	ATE - Halter
1.9 CDTi	88	04/04→07/08	←	für Fahrzeuge mit Sportfahrwerk; für Polizeifahrzeuge; ☐	24.3571-9779.5	241098	ATE - Halter			
			←	für Fahrzeuge mit Sportfahrwerk; für Polizeifahrzeuge; ☐	24.3571-9780.5	241099	ATE - Halter			
			←	für Fahrzeuge ohne Sportfahrwerk; nicht für Polizeifahrzeuge; nur paarweise austauschen; ☐	24.3571-9781.5	240984	ATE - Halter			
			←	für Fahrzeuge ohne Sportfahrwerk; nicht für Polizeifahrzeuge; nur paarweise austauschen; ☐	24.3571-9782.5	240985	ATE - Halter			
			→	→ 41085480; ☐	24.3407-7001.5	241080	ATE - Halter			
			→	→ 41085480; ☐	24.3407-7002.5	241081	ATE - Halter			
			→							













	kw			 	! #		
VAUXHALL - VECTRA Mk II (C) Kombi (Z02) 10/03→05/09							
Bremssattel							
1.9 CDTI	88	04/04→07/08	➔	41085481→; ☐		24.3407-7005.5 241082	ATE - Halter
			➔	41085481→; ☐		24.3407-7006.5 241083	ATE - Halter
1.9 CDTI 16V	110	04/04→05/09	←	→ 10/08; nur paarweise austauschen; ☐		24.3571-9781.5 240984	ATE - Halter
			←	→ 10/08; nur paarweise austauschen; ☐		24.3571-9782.5 240985	ATE - Halter
			➔	→ 41085480; ☐		24.3407-7001.5 241080	ATE - Halter
			➔	→ 41085480; ☐		24.3407-7002.5 241081	ATE - Halter
			➔	41085481→; → 10/08; ☐		24.3407-7005.5 241082	ATE - Halter
			➔	41085481→; → 10/08; ☐		24.3407-7006.5 241083	ATE - Halter
2.0 16V Turbo	129	10/03→07/08	➔	→ 41085480; ☐		24.3407-7001.5 241080	ATE - Halter
			➔	→ 41085480; ☐		24.3407-7002.5 241081	ATE - Halter
			➔	41085481→; ☐		24.3407-7007.5 241107	ATE - Halter
			➔	41085481→; ☐		24.3407-7008.5 241108	ATE - Halter
2.0 DTI 16V	74	10/03→07/08	←	nur paarweise austauschen; ☐		24.3571-9781.5 240984	ATE - Halter
			←	nur paarweise austauschen; ☐		24.3571-9782.5 240985	ATE - Halter
			➔	→ 41085480; ☐		24.3407-7001.5 241080	ATE - Halter
			➔	→ 41085480; ☐		24.3407-7002.5 241081	ATE - Halter
			➔	41085481→; ☐		24.3407-7005.5 241082	ATE - Halter
			➔	41085481→; ☐		24.3407-7006.5 241083	ATE - Halter
2.8 V6 Turbo	169	08/05→05/09	←	61000001→; ☐		11.9606-9972.2 220590	ATE - Halter
			➔	41085481→; ☐		24.3407-7007.5 241107	ATE - Halter
			➔	41085481→; ☐		24.3407-7008.5 241108	ATE - Halter
2.8 V6 Turbo	188	08/06→05/09	←	61000001→; ☐		24.3576-9945.5 241040	ATE - Halter
			←	61000001→; ☐		24.3576-9946.5 241041	ATE - Halter
			➔	☐		24.3407-7007.5 241107	ATE - Halter
			➔	☐		24.3407-7008.5 241108	ATE - Halter
2.8 V6 Turbo	206	10/06→05/09	←	☐		24.3576-9945.5 241040	ATE - Halter
			←	☐		24.3576-9946.5 241041	ATE - Halter
			➔	☐		24.3407-7007.5 241107	ATE - Halter
			➔	☐		24.3407-7008.5 241108	ATE - Halter
3.0 CDTi	135	08/05→07/08	←	☐		11.9606-9972.2 220590	ATE - Halter
			➔	→ 41085480; ☐		24.3407-7001.5 241080	ATE - Halter
			➔	→ 41085480; ☐		24.3407-7002.5 241081	ATE - Halter
			➔	41085481→; ☐		24.3407-7007.5 241107	ATE - Halter
			➔	41085481→; ☐		24.3407-7008.5 241108	ATE - Halter
3.0 V6 CDTI	130	10/03→08/05	←	31070294→; ☐		11.9606-9972.2 220590	ATE - Halter
3.2 V6	155	10/03→08/05	➔	→ 41085480; ☐		24.3407-7001.5 241080	ATE - Halter
			➔	→ 41085480; ☐		24.3407-7002.5 241081	ATE - Halter
			➔	41085481→; ☐		24.3407-7007.5 241107	ATE - Halter
			➔	41085481→; ☐		24.3407-7008.5 241108	ATE - Halter
Bremssattelachssatz							
1.8 16V	90	10/03→08/05	←	für Fahrzeuge mit Sportfahrwerk	2	11.0530-0004.2 220933	ATE - Halter
2.2 direct	114	10/03→07/08					
2.2 DTI 16V	92	10/03→07/08					
2.0 16V Turbo	129	10/03→07/08	←		2	11.0530-0004.2 220933	ATE - Halter
3.0 V6 CDTI	130	10/03→08/05	←	→ 31070293	2	11.0530-0004.2 220933	ATE - Halter
3.2 V6	155	10/03→08/05					
Halter, Bremssattel							
1.8	103	01/06→07/08	➔	→ 41085480	2	11.8170-0633.1 260117	ATE
1.8 16V	90	10/03→08/05					
1.9 CDTI	88	04/04→07/08	➔	41085481→	2	11.8170-0633.1 260117	ATE
2.0 DTI 16V	74	10/03→07/08					
2.2 direct	114	10/03→07/08					
2.2 DTI 16V	92	10/03→07/08					
1.9 CDTI 16V	110	04/04→05/09	➔	→ 41085480	2	11.8170-0633.1 260117	ATE
			➔	41085481→; → 10/08	2	11.8170-0633.1 260117	ATE
→							

























	kw					! #			
VAUXHALL - VECTRA Mk II (C) Kombi (Z02) 10/03→05/09									
Halter, Bremssattel									
2.0 16V Turbo	129	10/03→07/08	➡	→ 41085480		2	11.8170-0633.1	260117	ATE
3.0 CDTi	135	08/05→07/08	➡	41085481→		2	11.8170-0633.1	260117	ATE
3.0 V6 CDTi	130	10/03→08/05							
3.2 V6	155	10/03→08/05							
2.8 V6 Turbo	169	08/05→05/09	➡	41085481→		2	11.8170-0633.1	260117	ATE
Feder, Bremssattel									
1.8	103	01/06→07/08		→ 41085480; V		2	11.8116-0340.1	390595	ATE
				41085481→		2	11.8116-0340.1	390595	ATE
				→ 41085480		2	11.8116-0340.1	390595	ATE
				für Fahrzeuge mit Sportfahrwerk; für Polizeifahrzeuge		2	11.8116-0356.1	390586	ATE
			⬅	für Fahrzeuge mit Sportfahrwerk; nicht für Polizeifahrzeuge; GG		2	11.8116-0356.1	390586	ATE
1.8 16V	90	10/03→08/05		41085481→		2	11.8116-0340.1	390595	ATE
2.2 direct	114	10/03→07/08		V; → 41085480		2	11.8116-0340.1	390595	ATE
2.2 DTI 16V	92	10/03→07/08		→ 41085480		2	11.8116-0340.1	390595	ATE
			⬅	für Fahrzeuge ohne Sportfahrwerk; GG		2	11.8116-0356.1	390586	ATE
1.9 CDTi	88	04/04→07/08		V; → 41085480		2	11.8116-0340.1	390595	ATE
				41085481→		2	11.8116-0340.1	390595	ATE
				→ 41085480		2	11.8116-0340.1	390595	ATE
				für Fahrzeuge mit Sportfahrwerk; für Polizeifahrzeuge		2	11.8116-0356.1	390586	ATE
			⬅	für Fahrzeuge ohne Sportfahrwerk; nicht für Polizeifahrzeuge; GG		2	11.8116-0356.1	390586	ATE
1.9 CDTi 16V	110	04/04→05/09		41085481→; → 10/08		2	11.8116-0340.1	390595	ATE
				V; → 41085480		2	11.8116-0340.1	390595	ATE
				→ 41085480		2	11.8116-0340.1	390595	ATE
			⬅	→ 10/08; GG		2	11.8116-0356.1	390586	ATE
2.0 16V Turbo	129	10/03→07/08		41085481→		2	11.8116-0340.1	390595	ATE
				→ 41085480		2	11.8116-0340.1	390595	ATE
				V; → 41085480		2	11.8116-0340.1	390595	ATE
2.0 DTI 16V	74	10/03→07/08		41085481→		2	11.8116-0340.1	390595	ATE
				V; → 41085480		2	11.8116-0340.1	390595	ATE
				→ 41085480		2	11.8116-0340.1	390595	ATE
			⬅	GG		2	11.8116-0356.1	390586	ATE
2.8 V6 Turbo	169	08/05→05/09		41085481→		2	11.8116-0340.1	390595	ATE
			⬅	61000001→		2	11.8116-0345.2	390596	ATE
2.8 V6 Turbo	188	08/06→05/09		61000001→		2	11.8116-0410.2	390589	ATE
2.8 V6 Turbo	206	10/06→05/09				2	11.8116-0410.2	390589	ATE
3.0 CDTi	135	08/05→07/08		41085481→		2	11.8116-0340.1	390595	ATE
				→ 41085480		2	11.8116-0340.1	390595	ATE
				→ 41085480; V		2	11.8116-0340.1	390595	ATE
			⬅			2	11.8116-0345.2	390596	ATE
3.0 V6 CDTi	130	10/03→08/05		41085481→		2	11.8116-0340.1	390595	ATE
3.2 V6	155	10/03→08/05		V; → 41085480		2	11.8116-0340.1	390595	ATE
				→ 41085480		2	11.8116-0340.1	390595	ATE
			⬅	31070294→		2	11.8116-0345.2	390596	ATE
Führungshülzensatz, Bremssattel									
1.8	103	01/06→07/08	⬅	für Fahrzeuge mit Sportfahrwerk; für Polizeifahrzeuge			11.0101-5407.2	260011	ATE
			⬅	für Fahrzeuge mit Sportfahrwerk; nicht für Polizeifahrzeuge			11.0101-5407.2	260011	ATE
			➡	41085481→			11.0101-5407.2	260011	ATE
			➡	→ 41085480			11.0101-5407.2	260011	ATE
			➡	→ 41085480; V			11.0101-5407.2	260011	ATE
1.8 16V	90	10/03→08/05	⬅				11.0101-5407.2	260011	ATE
2.0 16V Turbo	129	10/03→07/08	➡	41085481→			11.0101-5407.2	260011	ATE
2.0 DTI 16V	74	10/03→07/08	➡	V; → 41085480			11.0101-5407.2	260011	ATE
2.2 direct	114	10/03→07/08	➡	→ 41085480			11.0101-5407.2	260011	ATE
2.2 DTI 16V	92	10/03→07/08	➡				11.0101-5407.2	260011	ATE
1.9 CDTi	88	04/04→07/08	⬅	für Fahrzeuge ohne Sportfahrwerk; nicht für Polizeifahrzeuge			11.0101-5407.2	260011	ATE
→									

















	kw			 	! #					
VAUXHALL - VECTRA Mk II (C) Kombi (Z02) 10/03→05/09										
Führungshülzensatz, Bremssattel										
1.9 CDTI	88	04/04→07/08	← für Fahrzeuge mit Sportfahrwerk; für Polizeifahrzeuge			11.0101-5407.2	260011	ATE		
			→ 41085481→			11.0101-5407.2	260011	ATE		
			→ V; → 41085480			11.0101-5407.2	260011	ATE		
			→ 41085480			11.0101-5407.2	260011	ATE		
1.9 CDTI 16V	110	04/04→05/09	← → 10/08			11.0101-5407.2	260011	ATE		
			→ 41085480			11.0101-5407.2	260011	ATE		
			41085481→; → 10/08			11.0101-5407.2	260011	ATE		
			V; → 41085480			11.0101-5407.2	260011	ATE		
2.8 V6 Turbo	169	08/05→05/09	← 61000001→			11.0101-5407.2	260011	ATE		
			→ 41085481→			11.0101-5407.2	260011	ATE		
2.8 V6 Turbo	188	08/06→05/09	← 61000001→			11.0101-5407.2	260011	ATE		
						11.0101-5407.2	260011	ATE		
2.8 V6 Turbo	206	10/06→05/09	←			11.0101-5407.2	260011	ATE		
						11.0101-5407.2	260011	ATE		
3.0 CDTi	135	08/05→07/08	←			11.0101-5407.2	260011	ATE		
			→ 41085481→			11.0101-5407.2	260011	ATE		
			→ 41085480			11.0101-5407.2	260011	ATE		
			→ 41085480; V			11.0101-5407.2	260011	ATE		
3.0 V6 CDTI	130	10/03→08/05	← 31070294→			11.0101-5407.2	260011	ATE		
			← → 31070293			11.0101-5407.2	260011	ATE		
3.2 V6	155	10/03→08/05	→ 41085481→			11.0101-5407.2	260011	ATE		
			→ 41085480			11.0101-5407.2	260011	ATE		
						11.0101-5407.2	260011	ATE		
			V; → 41085480			11.0101-5407.2	260011	ATE		
Führungsbolzen, Bremssattel										
1.8	103	01/06→07/08	→ 41085480; V	2	11.8171-0008.1	990049	ATE			
			41085481→	2	11.8171-0008.1	990049	ATE			
			→ 41085480	2	11.8171-0008.1	990049	ATE			
			für Fahrzeuge mit Sportfahrwerk; für Polizeifahrzeuge	2	11.8171-0008.1	990049	ATE			
			für Fahrzeuge mit Sportfahrwerk; nicht für Polizeifahrzeuge	2	11.8171-0008.1	990049	ATE			
1.8 16V	90	10/03→08/05	41085481→	2	11.8171-0008.1	990049	ATE			
			2.0 16V Turbo	129	10/03→07/08		2	11.8171-0008.1	990049	ATE
			2.0 DTI 16V	74	10/03→07/08		2	11.8171-0008.1	990049	ATE
			2.2 direct	114	10/03→07/08	→ 41085480	2	11.8171-0008.1	990049	ATE
2.2 DTI 16V	92	10/03→07/08	V; → 41085480	2	11.8171-0008.1	990049	ATE			
1.9 CDTI	88	04/04→07/08	→ 41085480	2	11.8171-0008.1	990049	ATE			
			41085481→	2	11.8171-0008.1	990049	ATE			
			V; → 41085480	2	11.8171-0008.1	990049	ATE			
			für Fahrzeuge mit Sportfahrwerk; für Polizeifahrzeuge	2	11.8171-0008.1	990049	ATE			
			für Fahrzeuge ohne Sportfahrwerk; nicht für Polizeifahrzeuge	2	11.8171-0008.1	990049	ATE			
1.9 CDTI 16V	110	04/04→05/09	41085481→; → 10/08	2	11.8171-0008.1	990049	ATE			
			→ 10/08	2	11.8171-0008.1	990049	ATE			
			V; → 41085480	2	11.8171-0008.1	990049	ATE			
			→ 41085480	2	11.8171-0008.1	990049	ATE			
2.8 V6 Turbo	169	08/05→05/09	41085481→	2	11.8171-0008.1	990049	ATE			
			61000001→	2	11.8171-0008.1	990049	ATE			
2.8 V6 Turbo	188	08/06→05/09		2	11.8171-0008.1	990049	ATE			
			61000001→	2	11.8171-0008.1	990049	ATE			
2.8 V6 Turbo	206	10/06→05/09		2	11.8171-0008.1	990049	ATE			
3.0 CDTi	135	08/05→07/08	41085481→	2	11.8171-0008.1	990049	ATE			
				2	11.8171-0008.1	990049	ATE			
			→ 41085480; V	2	11.8171-0008.1	990049	ATE			
3.0 V6 CDTI	130	10/03→08/05	31070294→	2	11.8171-0008.1	990049	ATE			
			41085481→	2	11.8171-0008.1	990049	ATE			
3.2 V6	155	10/03→08/05		2	11.8171-0008.1	990049	ATE			
→										

	kw					! #		
VAUXHALL - VECTRA Mk II (C) Kombi (Z02) 10/03→05/09								
Führungsbolzen, Bremsattel								
3.0 V6 CDTi	130	10/03→08/05		→ 41085480		2	11.8171-0008.1 990049	ATE
3.2 V6	155	10/03→08/05		→ 31070293		2	11.8171-0008.1 990049	ATE
				V; → 41085480		2	11.8171-0008.1 990049	ATE
 Bremsschlauch								
1.8	103	01/06→07/08	←			2	83.7807-0412.3 331098	L= 412
1.8 16V	90	10/03→08/05						
1.9 CDTi	88	04/04→07/08	→			2	24.5259-0315.3 330882	L= 315
2.0 16V Turbo	129	10/03→07/08						
2.0 DTI 16V	74	10/03→07/08						
2.2 direct	114	10/03→07/08						
2.2 DTI 16V	92	10/03→07/08						
2.8 V6 Turbo	169 - 206	08/05→05/09						
3.0 CDTi	135	08/05→07/08						
3.0 V6 CDTi	130	10/03→08/05						
3.2 V6	155	10/03→08/05						
1.9 CDTi 16V	110	04/04→05/09	←	→ 10/08		2	83.7807-0412.3 331098	L= 412
			→	→ 10/08		2	24.5259-0315.3 330882	L= 315
VAUXHALL - VIVA (C16) 01/15→03/19								
 Bremsschlauch								
1.0	54 - 55	01/15→03/19	→			2	24.5201-0195.3 331611	L= 195
1.0 LPG	54	06/15→03/18						
VAUXHALL - VIVARO A Bus (X83) 08/01→07/14								
 Bremssattel								
1.9 DI	59	08/01→12/06	←	☐			24.3451-1713.5 240329	TRW - Halter
1.9 DTI	74	08/01→12/06	←	☐			24.3451-1714.5 240330	TRW - Halter
2.0 16V	88	08/01→12/06	→	2V607599→; ☐			24.3414-1707.5 240337	TRW - Halter
			→	2V607599→; ☐			24.3414-1708.5 240338	TRW - Halter
			→	→ 2V607598; ☐			24.3414-1719.5 241353	TRW - Halter
			→	→ 2V607598; ☐			24.3414-1720.5 241354	TRW - Halter
2.0 CDTi	66	01/06→07/14	←	08/06→ 06/14; ☐			24.3451-1713.5 240329	TRW - Halter
2.5 CDTi	107	01/06→07/14	←	08/06→ 06/14; ☐			24.3451-1714.5 240330	TRW - Halter
			→	2V607599→; → 06/14; ☐			24.3414-1707.5 240337	TRW - Halter
			→	2V607599→; → 06/14; ☐			24.3414-1708.5 240338	TRW - Halter
			→	08/06→; → 2V607598; ☐			24.3414-1719.5 241353	TRW - Halter
			→	08/06→; → 2V607598; ☐			24.3414-1720.5 241354	TRW - Halter
2.0 CDTi	84	08/06→07/14	←	→ 06/14; ☐			24.3451-1713.5 240329	TRW - Halter
2.0 ECOTEC	86	08/06→07/14	←	→ 06/14; ☐			24.3451-1714.5 240330	TRW - Halter
2.5 DTI	99	07/03→07/14	→	2V607599→; → 06/14; ☐			24.3414-1707.5 240337	TRW - Halter
			→	2V607599→; → 06/14; ☐			24.3414-1708.5 240338	TRW - Halter
			→	→ 2V607598; ☐			24.3414-1719.5 241353	TRW - Halter
			→	→ 2V607598; ☐			24.3414-1720.5 241354	TRW - Halter
 Bremsschlauch								
1.9 DI	59	08/01→12/06		am Bremssattel		2	24.5111-0221.3 330818	L= 220
1.9 DTI	74	08/01→12/06	←			2	24.5111-0386.3 330503	L= 385
2.0 16V	88	08/01→12/06	→			2	24.5229-0200.3 330572	L= 200
2.0 CDTi	66	01/06→07/14		08/06→ 06/14; am Bremssattel		2	24.5111-0221.3 330818	L= 220
2.5 CDTi	107	01/06→07/14	←	08/06→ 06/14		2	24.5111-0386.3 330503	L= 385
			→	08/06→ 06/14		2	24.5229-0200.3 330572	L= 200
2.0 CDTi	84	08/06→07/14		→ 06/14; am Bremssattel		2	24.5111-0221.3 330818	L= 220
2.0 ECOTEC	86	08/06→07/14	←	→ 06/14		2	24.5111-0386.3 330503	L= 385
2.5 DTI	99	07/03→07/14	→	→ 06/14		2	24.5229-0200.3 330572	L= 200
VAUXHALL - VIVARO A Kasten (X83) 08/01→07/14								
 Bremssattel								
1.9 DI	59	08/01→12/06	←	☐			24.3451-1713.5 240329	TRW - Halter
1.9 DTI	74	08/01→12/06	→					







	kw					! #				
VAUXHALL - VIVARO A Kasten (X83) 08/01→07/14										
 Bremssattel										
2.0 16V	88	08/01→12/06	←	☐			24.3451-1714.5	240330	TRW - Halter	
			→	2V607599→; ☐			24.3414-1707.5	240337	TRW - Halter	
			→	2V607599→; ☐			24.3414-1708.5	240338	TRW - Halter	
			→	→ 2V607598; ☐			24.3414-1719.5	241353	TRW - Halter	
			→	→ 2V607598; ☐			24.3414-1720.5	241354	TRW - Halter	
2.0 CDTI	66	01/06→07/14	←	08/06→ 06/14; ☐			24.3451-1713.5	240329	TRW - Halter	
			←	08/06→ 06/14; ☐			24.3451-1714.5	240330	TRW - Halter	
			→	2V607599→; → 06/14; ☐			24.3414-1707.5	240337	TRW - Halter	
			→	2V607599→; → 06/14; ☐			24.3414-1708.5	240338	TRW - Halter	
			→	08/06→; → 2V607598; ☐			24.3414-1719.5	241353	TRW - Halter	
			→	08/06→; → 2V607598; ☐			24.3414-1720.5	241354	TRW - Halter	
2.0 CDTI 2.0 ECOTEC 2.5 CDTI 2.5 DTI	84 86 107 99	08/06→07/14 08/06→07/14 08/06→07/14 07/03→07/14	←	→ 06/14; ☐			24.3451-1713.5	240329	TRW - Halter	
			←	→ 06/14; ☐			24.3451-1714.5	240330	TRW - Halter	
			→	2V607599→; → 06/14; ☐			24.3414-1707.5	240337	TRW - Halter	
			→	2V607599→; → 06/14; ☐			24.3414-1708.5	240338	TRW - Halter	
			→	→ 2V607598; ☐			24.3414-1719.5	241353	TRW - Halter	
→	→ 2V607598; ☐			24.3414-1720.5	241354	TRW - Halter				
 Bremsschlauch										
1.9 DI 1.9 DTI 2.0 16V	59 74 88	08/01→12/06 08/01→12/06 08/01→12/06		am Bremssattel			2	24.5111-0221.3	330818	L= 220
			←				2	24.5111-0386.3	330503	L= 385
2.0 CDTI	66	01/06→07/14		08/06→ 06/14; am Bremssattel			2	24.5111-0221.3	330818	L= 220
			←	08/06→ 06/14			2	24.5111-0386.3	330503	L= 385
			→	08/06→ 06/14			2	24.5229-0200.3	330572	L= 200
2.0 CDTI 2.0 ECOTEC 2.5 CDTI 2.5 DTI	84 86 107 99	08/06→07/14 08/06→07/14 08/06→07/14 07/03→07/14		→ 06/14; am Bremssattel			2	24.5111-0221.3	330818	L= 220
			←	→ 06/14			2	24.5111-0386.3	330503	L= 385
			→	→ 06/14			2	24.5229-0200.3	330572	L= 200
			→	→ 06/14			2	24.5229-0200.3	330572	L= 200
VAUXHALL - VIVARO A Pritsche/Fahrgestell (X83) 04/03→07/14										
 Bremssattel										
2.0 16V 2.0 CDTI 2.0 ECOTEC 2.5 CDTI	88 84 86 107	04/03→07/14 08/06→07/14 08/06→07/14 08/06→07/14	←	→ 06/14; ☐			24.3451-1713.5	240329	TRW - Halter	
			←	→ 06/14; ☐			24.3451-1714.5	240330	TRW - Halter	
			→	2V607599→; → 06/14; ☐			24.3414-1707.5	240337	TRW - Halter	
			→	2V607599→; → 06/14; ☐			24.3414-1708.5	240338	TRW - Halter	
			→	→ 2V607598; ☐			24.3414-1719.5	241353	TRW - Halter	
			→	→ 2V607598; ☐			24.3414-1720.5	241354	TRW - Halter	
2.0 CDTI	66	01/06→07/14	←	08/06→ 06/14; ☐			24.3451-1713.5	240329	TRW - Halter	
			←	08/06→ 06/14; ☐			24.3451-1714.5	240330	TRW - Halter	
			→	2V607599→; → 06/14; ☐			24.3414-1707.5	240337	TRW - Halter	
			→	2V607599→; → 06/14; ☐			24.3414-1708.5	240338	TRW - Halter	
			→	08/06→; → 2V607598; ☐			24.3414-1719.5	241353	TRW - Halter	
			→	08/06→; → 2V607598; ☐			24.3414-1720.5	241354	TRW - Halter	
2.5 CDTI	99	04/03→07/06	←	05/03→; ☐			24.3451-1713.5	240329	TRW - Halter	
			←	05/03→; ☐			24.3451-1714.5	240330	TRW - Halter	
			→	2V607599→; ☐			24.3414-1707.5	240337	TRW - Halter	
			→	2V607599→; ☐			24.3414-1708.5	240338	TRW - Halter	
			→	05/03→; → 2V607598; ☐			24.3414-1719.5	241353	TRW - Halter	
			→	05/03→; → 2V607598; ☐			24.3414-1720.5	241354	TRW - Halter	
 Bremsschlauch										
2.0 16V 2.0 CDTI 2.0 ECOTEC 2.5 CDTI	88 84 86 107	04/03→07/14 08/06→07/14 08/06→07/14 08/06→07/14		→ 06/14; am Bremssattel			2	24.5111-0221.3	330818	L= 220
			←	→ 06/14			2	24.5111-0386.3	330503	L= 385
			→	→ 06/14			2	24.5229-0200.3	330572	L= 200
			→	→ 06/14			2	24.5229-0200.3	330572	L= 200
→										













































	kw					! #		
VAUXHALL - VIVARO A Pritsche/Fahrgestell (X83) 04/03→07/14								
 Bremsschlauch								
2.0 CDTi	66	01/06→07/14		08/06→06/14; am Bremssattel	2	24.5111-0221.3	330818	L= 220
			←	08/06→06/14	2	24.5111-0386.3	330503	L= 385
			→	08/06→06/14	2	24.5229-0200.3	330572	L= 200
2.5 CDTi	99	04/03→07/06		05/03→; am Bremssattel	2	24.5111-0221.3	330818	L= 220
			←	05/03→	2	24.5111-0386.3	330503	L= 385
			→	05/03→	2	24.5229-0200.3	330572	L= 200
VAUXHALL - VIVARO B Bus (X82) 05/14→								
 Bremssattel								
1.6 CDTi	66 - 103	05/14→	→	07/14→; ☐		24.3414-1707.5	240337	TRW - Halter
			→	07/14→; ☐		24.3414-1708.5	240338	TRW - Halter
1.6 CDTi	70 - 107	08/16→	→	☐		24.3414-1707.5	240337	TRW - Halter
1.6 CDTi	89	01/19→	→	☐		24.3414-1708.5	240338	TRW - Halter
VAUXHALL - VIVARO B Kasten (X82) 05/14→								
 Bremssattel								
1.6 CDTi	66 - 103	05/14→	→	07/14→; ☐		24.3414-1707.5	240337	TRW - Halter
			→	07/14→; ☐		24.3414-1708.5	240338	TRW - Halter
1.6 CDTi	70 - 107	08/16→	→	☐		24.3414-1707.5	240337	TRW - Halter
1.6 CDTi	89	08/16→	→	☐		24.3414-1708.5	240338	TRW - Halter
VAUXHALL - VIVARO B Pritsche/Fahrgestell (X82) 05/14→								
 Bremssattel								
1.6 CDTi	85 - 103	05/14→	→	07/14→; ☐		24.3414-1707.5	240337	TRW - Halter
			→	07/14→; ☐		24.3414-1708.5	240338	TRW - Halter
1.6 CDTi	107	08/16→	→	☐		24.3414-1707.5	240337	TRW - Halter
1.6 CDTi	92	08/16→	→	☐		24.3414-1708.5	240338	TRW - Halter
VAUXHALL - ZAFIRA A (T98) 11/98→08/05								
 Bremssattel								
1.6 16V	74	04/99→08/05	←	→ 06/05; ☐		24.3571-9823.5	240499	ATE - Halter
1.8 16V	92	09/00→08/05	←	→ 06/05; ☐		24.3571-9824.5	240500	ATE - Halter
1.8 Dualfuel	92	09/00→08/05	→	→ 06/05; ☐		24.3384-1753.5	240824	TRW - Halter
2.0 DI 16V	60	10/99→08/05	→	→ 06/05; ☐		24.3384-1754.5	240825	TRW - Halter
1.6 CNG	71	09/01→06/05	←	☐		24.3571-9823.5	240499	ATE - Halter
1.8 16V	85	05/99→08/00	←	☐		24.3571-9824.5	240500	ATE - Halter
2.0	147	06/02→06/05	←	☐		24.3384-1753.5	240824	TRW - Halter
2.0 GSI Turbo	141	09/01→06/05	→	☐		24.3384-1754.5	240825	TRW - Halter
1.6 Dualfuel	74	11/98→08/05	←	04/99→06/05; ☐		24.3571-9823.5	240499	ATE - Halter
			←	04/99→06/05; ☐		24.3571-9824.5	240500	ATE - Halter
			→	04/99→06/05; ☐		24.3384-1753.5	240824	TRW - Halter
			→	04/99→06/05; ☐		24.3384-1754.5	240825	TRW - Halter
2.0 DTI 16V	74	04/99→08/05	←	06/00→06/05; ☐		24.3571-9823.5	240499	ATE - Halter
			←	06/00→06/05; ☐		24.3571-9824.5	240500	ATE - Halter
			→	06/00→06/05; ☐		24.3384-1753.5	240824	TRW - Halter
			→	06/00→06/05; ☐		24.3384-1754.5	240825	TRW - Halter
2.2 16V	108	11/98→08/04	←	09/00→; ☐		24.3571-9823.5	240499	ATE - Halter
			←	09/00→; ☐		24.3571-9824.5	240500	ATE - Halter
			→	09/00→; ☐		24.3384-1753.5	240824	TRW - Halter
			→	09/00→; ☐		24.3384-1754.5	240825	TRW - Halter
Feder, Bremssattel								
1.6 16V	74	04/99→08/05	←	→ 06/05	2	11.8116-0292.1	390521	ATE
1.8 16V	92	09/00→08/05						
1.8 Dualfuel	92	09/00→08/05						
2.0 DI 16V	60	10/99→08/05						
→								

	kw			 	! #		
VAUXHALL - ZAFIRA A (T98) 11/98→08/05							
Feder, Bremssattel							
1.6 CNG 1.8 16V 2.0 2.0 GSI Turbo	71 85 147 141	09/01→06/05 05/99→08/00 06/02→06/05 09/01→06/05	←		2	11.8116-0292.1 390521	ATE
1.6 Dualfuel	74	11/98→08/05	←	04/99→ 06/05	2	11.8116-0292.1 390521	ATE
2.0 DTI 16V	74	04/99→08/05	←	06/00→ 06/05	2	11.8116-0292.1 390521	ATE
2.2 16V	108	11/98→08/04	←	09/00→	2	11.8116-0292.1 390521	ATE
Führungshülzensatz, Bremssattel							
1.6 16V 1.8 16V 1.8 Dualfuel 2.0 DI 16V	74 92 92 60	04/99→08/05 09/00→08/05 09/00→08/05 10/99→08/05	←	→ 06/05		11.0101-5407.2 260011	ATE
1.6 CNG 1.8 16V 2.0 2.0 GSI Turbo	71 85 147 141	09/01→06/05 05/99→08/00 06/02→06/05 09/01→06/05	←			11.0101-5407.2 260011	ATE
1.6 Dualfuel	74	11/98→08/05	←	04/99→ 06/05		11.0101-5407.2 260011	ATE
2.0 DTI 16V	74	04/99→08/05	←	06/00→ 06/05		11.0101-5407.2 260011	ATE
2.2 16V	108	11/98→08/04	←	09/00→		11.0101-5407.2 260011	ATE
Führungsbolzen, Bremssattel							
1.6 16V 1.8 16V 1.8 Dualfuel 2.0 DI 16V	74 92 92 60	04/99→08/05 09/00→08/05 09/00→08/05 10/99→08/05	←	→ 06/05	2	11.8171-0008.1 990049	ATE
1.6 CNG 1.8 16V 2.0 2.0 GSI Turbo	71 85 147 141	09/01→06/05 05/99→08/00 06/02→06/05 09/01→06/05	←		2	11.8171-0008.1 990049	ATE
1.6 Dualfuel	74	11/98→08/05	←	04/99→ 06/05	2	11.8171-0008.1 990049	ATE
2.0 DTI 16V	74	04/99→08/05	←	06/00→ 06/05	2	11.8171-0008.1 990049	ATE
2.2 16V	108	11/98→08/04	←	09/00→	2	11.8171-0008.1 990049	ATE
Bremsschlauch							
1.6 16V	74	04/99→08/05	←	→ 06/05	2	24.5241-0396.3 331380	L= 398
			→	32000001→; → 06/05; ☐		24.5157-0218.3 331095	L= 219 L2= 185 mit Rohrleitung
			→	32000001→; → 06/05; ☐		24.5157-0219.3 331096	L= 219 L2= 185 mit Rohrleitung
			→	→ 06/05	2	24.5240-0220.3 330619	L= 220
			→	→ 22999999	2	24.5241-0200.3 330620	L= 200
1.6 CNG	71	09/01→06/05	←		2	24.5241-0396.3 331380	L= 398
			→	32000001→; ☐		24.5157-0218.3 331095	L= 219 L2= 185 mit Rohrleitung
			→	32000001→; ☐		24.5157-0219.3 331096	L= 219 L2= 185 mit Rohrleitung
			→		2	24.5240-0220.3 330619	L= 220
			→	→ 22999999	2	24.5241-0200.3 330620	L= 200
1.6 Dualfuel	74	11/98→08/05	←	04/99→ 06/05	2	24.5241-0396.3 331380	L= 398
			→	32000001→; → 06/05; ☐		24.5157-0218.3 331095	L= 219 L2= 185 mit Rohrleitung
			→	32000001→; → 06/05; ☐		24.5157-0219.3 331096	L= 219 L2= 185 mit Rohrleitung
			→	04/99→ 06/05	2	24.5240-0220.3 330619	L= 220
			→	04/99→; → 22999999	2	24.5241-0200.3 330620	L= 200
1.8 16V 2.0 2.0 GSI Turbo	85 147 141	05/99→08/00 06/02→06/05 09/01→06/05	←		2	24.5241-0396.3 331380	L= 398
			→	32000001→; ☐		24.5157-0218.3 331095	L= 219 L2= 185 mit Rohrleitung
			→	32000001→; ☐		24.5157-0219.3 331096	L= 219 L2= 185 mit Rohrleitung
			→	→ 22999999	2	24.5241-0200.3 330620	L= 200
1.8 16V 1.8 Dualfuel 2.0 DI 16V	92 92 60	09/00→08/05 09/00→08/05 10/99→08/05	←	→ 06/05	2	24.5241-0396.3 331380	L= 398
			→	32000001→; → 06/05; ☐		24.5157-0218.3 331095	L= 219 L2= 185 mit Rohrleitung
			→	32000001→; → 06/05; ☐		24.5157-0219.3 331096	L= 219 L2= 185 mit Rohrleitung
			→	→ 22999999	2	24.5241-0200.3 330620	L= 200
2.0 DTI 16V	74	04/99→08/05	←	06/00→ 06/05	2	24.5241-0396.3 331380	L= 398
			→	32000001→; → 06/05; ☐		24.5157-0218.3 331095	L= 219 L2= 185 mit Rohrleitung
			→	32000001→; → 06/05; ☐		24.5157-0219.3 331096	L= 219 L2= 185 mit Rohrleitung
			→	→ 22999999	2	24.5241-0200.3 330620	L= 200
→							





















































	kw			 	! #		
VAUXHALL - ZAFIRA A (T98) 11/98→08/05							
Bremsschlauch							
2.0 DTI 16V	74	04/99→08/05	➔	06/00→; → 22999999	2	24.5241-0200.3 330620	L= 200
2.2 16V	108	11/98→08/04	➔	09/00→	2	24.5241-0396.3 331380	L= 398
			➔	32000001→; ☐		24.5157-0218.3 331095	L= 219 L2= 185 mit Rohrleitung
			➔	32000001→; ☐		24.5157-0219.3 331096	L= 219 L2= 185 mit Rohrleitung
			➔	09/00→; → 22999999	2	24.5241-0200.3 330620	L= 200
VAUXHALL - ZAFIRA Mk II (B) (A05) 04/05→11/14							
Bremssattel							
1.6	77 - 85	07/05→11/14	➔	☐		24.3571-9823.5 240499	ATE - Halter
1.9 CDTI	88 - 110	07/05→11/14	➔	☐		24.3571-9824.5 240500	ATE - Halter
			➔	☐		24.3417-1703.5 240854	TRW - Halter
2.0	147	07/05→11/14	➔	☐		24.3417-1704.5 240855	TRW - Halter
2.2	110	07/05→11/14	➔	☐		24.3417-1704.5 240855	TRW - Halter
1.7 CDTI	81 - 92	01/08→11/14	➔	für Bremsscheibendurchmesser [mm]: 308; ☐		24.3571-9823.5 240499	ATE - Halter
			➔	für Bremsscheibendurchmesser [mm]: 280; ☐		24.3571-9823.5 240499	ATE - Halter
			➔	für Bremsscheibendurchmesser [mm]: 280; ☐		24.3571-9824.5 240500	ATE - Halter
			➔	für Bremsscheibendurchmesser [mm]: 308; ☐		24.3571-9824.5 240500	ATE - Halter
			➔	☐		24.3417-1703.5 240854	TRW - Halter
			➔	☐		24.3417-1704.5 240855	TRW - Halter
1.8	88	04/13→11/14	➔	06/13→; für Bremsscheibendurchmesser [mm]: 308; ☐		24.3571-9823.5 240499	ATE - Halter
			➔	06/13→; für Bremsscheibendurchmesser [mm]: 280; ☐		24.3571-9823.5 240499	ATE - Halter
			➔	06/13→; für Bremsscheibendurchmesser [mm]: 308; ☐		24.3571-9824.5 240500	ATE - Halter
			➔	06/13→; für Bremsscheibendurchmesser [mm]: 280; ☐		24.3571-9824.5 240500	ATE - Halter
			➔	06/13→; ☐		24.3417-1703.5 240854	TRW - Halter
			➔	06/13→; ☐		24.3417-1704.5 240855	TRW - Halter
1.8	103	04/05→11/14	➔	07/05→; für Bremsscheibendurchmesser [mm]: 308; ☐		24.3571-9823.5 240499	ATE - Halter
			➔	07/05→; für Bremsscheibendurchmesser [mm]: 280; ☐		24.3571-9823.5 240499	ATE - Halter
			➔	07/05→; für Bremsscheibendurchmesser [mm]: 308; ☐		24.3571-9824.5 240500	ATE - Halter
			➔	07/05→; für Bremsscheibendurchmesser [mm]: 280; ☐		24.3571-9824.5 240500	ATE - Halter
			➔	07/05→; ☐		24.3417-1703.5 240854	TRW - Halter
			➔	07/05→; ☐		24.3417-1704.5 240855	TRW - Halter
2.0	176	01/06→11/14	➔	☐		24.3571-9779.5 241098	ATE - Halter
			➔	☐		24.3571-9780.5 241099	ATE - Halter
Feder, Bremssattel							
1.6	77 - 85	07/05→11/14	➔		2	11.8116-0292.1 390521	ATE
1.9 CDTI	88 - 110	07/05→11/14	➔				
			➔				
2.0	147	07/05→11/14	➔				
2.2	110	07/05→11/14	➔				
1.7 CDTI	81 - 92	01/08→11/14	➔	für Bremsscheibendurchmesser [mm]: 308	2	11.8116-0292.1 390521	ATE
			➔	für Bremsscheibendurchmesser [mm]: 280	2	11.8116-0292.1 390521	ATE
1.8	88	04/13→11/14	➔	06/13→; für Bremsscheibendurchmesser [mm]: 280	2	11.8116-0292.1 390521	ATE
			➔	06/13→; für Bremsscheibendurchmesser [mm]: 308	2	11.8116-0292.1 390521	ATE
1.8	103	04/05→11/14	➔	07/05→; für Bremsscheibendurchmesser [mm]: 280	2	11.8116-0292.1 390521	ATE
			➔	07/05→; für Bremsscheibendurchmesser [mm]: 308	2	11.8116-0292.1 390521	ATE
2.0	176	01/06→11/14	➔		2	11.8116-0356.1 390586	ATE









	kw			 	! #		
VAUXHALL - ZAFIRA Mk II (B) (A05) 04/05→11/14							
Führungshülzensatz, Bremssattel							
1.6	77 - 85	07/05→11/14	←			11.0101-5407.2 260011	ATE
1.9 CDTI	88 - 110	07/05→11/14					
2.0	147 - 176	07/05→11/14					
2.2	110	07/05→11/14					
1.7 CDTI	81 - 92	01/08→11/14	←	für Bremsscheibendurchmesser [mm]: 308		11.0101-5407.2 260011	ATE
			←	für Bremsscheibendurchmesser [mm]: 280		11.0101-5407.2 260011	ATE
1.8	88	04/13→11/14	←	06/13→; für Bremsscheibendurchmesser [mm]: 280		11.0101-5407.2 260011	ATE
			←	06/13→; für Bremsscheibendurchmesser [mm]: 308		11.0101-5407.2 260011	ATE
1.8	103	04/05→11/14	←	07/05→; für Bremsscheibendurchmesser [mm]: 280		11.0101-5407.2 260011	ATE
			←	07/05→; für Bremsscheibendurchmesser [mm]: 308		11.0101-5407.2 260011	ATE
Führungsbolzen, Bremssattel							
1.6	77 - 85	07/05→11/14			2	11.8171-0008.1 990049	ATE
1.9 CDTI	88 - 110	07/05→11/14					
2.0	147 - 176	07/05→11/14					
2.2	110	07/05→11/14					
1.7 CDTI	81 - 92	01/08→11/14		für Bremsscheibendurchmesser [mm]: 308	2	11.8171-0008.1 990049	ATE
				für Bremsscheibendurchmesser [mm]: 280	2	11.8171-0008.1 990049	ATE
1.8	88	04/13→11/14		06/13→; für Bremsscheibendurchmesser [mm]: 280	2	11.8171-0008.1 990049	ATE
				06/13→; für Bremsscheibendurchmesser [mm]: 308	2	11.8171-0008.1 990049	ATE
1.8	103	04/05→11/14		07/05→; für Bremsscheibendurchmesser [mm]: 280	2	11.8171-0008.1 990049	ATE
				07/05→; für Bremsscheibendurchmesser [mm]: 308	2	11.8171-0008.1 990049	ATE
Zubehörsatz, Bremssattel							
1.6	77 - 85	07/05→11/14	→			24.0101-3803.2 260101	TRW
1.7 CDTI	81 - 92	01/08→11/14					
1.9 CDTI	88 - 110	07/05→11/14					
2.0	147 - 110	07/05→11/14					
2.2	110	07/05→11/14					
1.8	88	04/13→11/14	→	06/13→		24.0101-3803.2 260101	TRW
1.8	103	04/05→11/14	→	07/05→		24.0101-3803.2 260101	TRW
Bremsschlauch							
1.6	77 - 85	07/05→11/14	←		2	24.5241-0429.3 331381	L= 429
1.7 CDTI	81 - 92	01/08→11/14	→	☐		24.5157-0218.3 331095	L= 219 L2= 185 mit Rohrleitung
1.9 CDTI	88 - 110	07/05→11/14	→	☐		24.5157-0219.3 331096	L= 219 L2= 185 mit Rohrleitung
2.0	147 - 110	07/05→11/14					
2.2	110	07/05→11/14					
1.8	88	04/13→11/14	←	06/13→	2	24.5241-0429.3 331381	L= 429
			→	06/13→; ☐		24.5157-0218.3 331095	L= 219 L2= 185 mit Rohrleitung
			→	06/13→; ☐		24.5157-0219.3 331096	L= 219 L2= 185 mit Rohrleitung
1.8	103	04/05→11/14	←	07/05→	2	24.5241-0429.3 331381	L= 429
			→	07/05→; ☐		24.5157-0218.3 331095	L= 219 L2= 185 mit Rohrleitung
			→	07/05→; ☐		24.5157-0219.3 331096	L= 219 L2= 185 mit Rohrleitung
2.0	176	01/06→11/14	→	☐		24.5157-0218.3 331095	L= 219 L2= 185 mit Rohrleitung
			→	☐		24.5157-0219.3 331096	L= 219 L2= 185 mit Rohrleitung











	kw			 	! #		
VAUXHALL - ZAFIRA Mk III (P12) 10/11→08/18							
 Bremssattel							
1.4 1.6 CNG 1.8 2.0 CDTi	88 - 103 110 85 - 103 81 - 121	10/11→08/18	←	11/11→; für Bremsscheibendurchmesser [mm]: 321; 	24.3601-1753.5	241439	MAN - Halter
			←	11/11→; für Bremsscheibendurchmesser [mm]: 321; 	24.3601-1754.5	241440	MAN - Halter
			←	11/11→; für Bremsscheibendurchmesser [mm]: 300; 	24.3601-2601.5	241044	ATE - Halter
			←	11/11→; für Bremsscheibendurchmesser [mm]: 300; 	24.3601-2602.5	241045	ATE - Halter
			→	für Bremsscheibendurchmesser [mm]: 292; - eFSB; 	24.3402-7001.5	241383	ATE - Halter
			→	für Bremsscheibendurchmesser [mm]: 292; - eFSB; 	24.3402-7002.5	241384	ATE - Halter
			→	11/11→; für Bremsscheibendurchmesser [mm]: 292; + eFSB; 	24.3402-7003.5	241457	ATE - Halter
			→	11/11→; für Bremsscheibendurchmesser [mm]: 292; + eFSB; 	24.3402-7004.5	241458	ATE - Halter
			→	für Bremsscheibendurchmesser [mm]: 315; - eFSB; 	24.3402-9975.5	241433	ATE - Halter
			→	für Bremsscheibendurchmesser [mm]: 315; - eFSB; 	24.3402-9976.5	241434	ATE - Halter
			→	für Bremsscheibendurchmesser [mm]: 315; + eFSB; 	24.3402-9977.5	241467	ATE - Halter
			→	für Bremsscheibendurchmesser [mm]: 315; + eFSB; 	24.3402-9978.5	241468	ATE - Halter
			1.6 CDTi 1.6 SIDI 2.0 CDTi	99 - 100 147 125	03/13→08/18 07/13→08/18 01/15→08/18	←	für Bremsscheibendurchmesser [mm]: 321; 
←	für Bremsscheibendurchmesser [mm]: 321; 	24.3601-1754.5				241440	MAN - Halter
←	für Bremsscheibendurchmesser [mm]: 300; 	24.3601-2601.5				241044	ATE - Halter
←	für Bremsscheibendurchmesser [mm]: 300; 	24.3601-2602.5				241045	ATE - Halter
→	für Bremsscheibendurchmesser [mm]: 292; - eFSB; 	24.3402-7001.5				241383	ATE - Halter
→	für Bremsscheibendurchmesser [mm]: 292; - eFSB; 	24.3402-7002.5				241384	ATE - Halter
→	für Bremsscheibendurchmesser [mm]: 292; + eFSB; 	24.3402-7003.5				241457	ATE - Halter
→	für Bremsscheibendurchmesser [mm]: 292; + eFSB; 	24.3402-7004.5				241458	ATE - Halter
→	für Bremsscheibendurchmesser [mm]: 315; - eFSB; 	24.3402-9975.5				241433	ATE - Halter
→	für Bremsscheibendurchmesser [mm]: 315; - eFSB; 	24.3402-9976.5				241434	ATE - Halter
→	für Bremsscheibendurchmesser [mm]: 315; + eFSB; 	24.3402-9977.5				241467	ATE - Halter
→	für Bremsscheibendurchmesser [mm]: 315; + eFSB; 	24.3402-9978.5				241468	ATE - Halter
2.0 BiTurbo CDTi	143	11/12→08/18				←	12/12→; für Bremsscheibendurchmesser [mm]: 321; 
			←	12/12→; für Bremsscheibendurchmesser [mm]: 321; 	24.3601-1754.5	241440	MAN - Halter
			←	für Bremsscheibendurchmesser [mm]: 300; 	24.3601-2601.5	241044	ATE - Halter
			←	für Bremsscheibendurchmesser [mm]: 300; 	24.3601-2602.5	241045	ATE - Halter
			→	für Bremsscheibendurchmesser [mm]: 292; - eFSB; 	24.3402-7001.5	241383	ATE - Halter
			→	für Bremsscheibendurchmesser [mm]: 292; - eFSB; 	24.3402-7002.5	241384	ATE - Halter
			→	12/12→; für Bremsscheibendurchmesser [mm]: 292; + eFSB; 	24.3402-7003.5	241457	ATE - Halter
			→	12/12→; für Bremsscheibendurchmesser [mm]: 292; + eFSB; 	24.3402-7004.5	241458	ATE - Halter
			→	für Bremsscheibendurchmesser [mm]: 315; - eFSB; 	24.3402-9975.5	241433	ATE - Halter
			→	für Bremsscheibendurchmesser [mm]: 315; - eFSB; 	24.3402-9976.5	241434	ATE - Halter
			→	für Bremsscheibendurchmesser [mm]: 315; + eFSB; 	24.3402-9977.5	241467	ATE - Halter
			→	für Bremsscheibendurchmesser [mm]: 315; + eFSB; 	24.3402-9978.5	241468	ATE - Halter













	kw			 	! #		
VAUXHALL - ZAFIRA Mk III (P12) 10/11→08/18							
 Bremsschlauch							
1.4	88 - 103	10/11→08/18	←	Felgenreöße [Zoll]: 16; 		24.5176-0414.3 331617	L= 415
1.6 CNG	110	10/11→08/18	←	Felgenreöße [Zoll]: 16; 		24.5176-0415.3 331618	L= 415
1.8	85 - 103	10/11→08/18	←	Felgenreöße [Zoll]: 17; 		24.5176-0444.3 331619	L= 445
2.0 CDTi	81 - 121	10/11→08/18	←	Felgenreöße [Zoll]: 17; 		24.5176-0449.3 331625	L= 449
			→	11/11→; 		24.5143-0654.3 331669	L= 665
			→			24.5176-0654.3 331627	L= 654
1.6 CDTi	99 - 100	03/13→08/18	←	Felgenreöße [Zoll]: 16; 		24.5176-0414.3 331617	L= 415
1.6 SIDI	147	07/13→08/18	←	Felgenreöße [Zoll]: 16; 		24.5176-0415.3 331618	L= 415
2.0 CDTi	125	01/15→08/18	←	Felgenreöße [Zoll]: 17; 		24.5176-0444.3 331619	L= 445
			←	Felgenreöße [Zoll]: 17; 		24.5176-0449.3 331625	L= 449
			→			24.5143-0654.3 331669	L= 665
			→			24.5176-0654.3 331627	L= 654
2.0 BiTurbo CDTi	143	11/12→08/18	←	Felgenreöße [Zoll]: 16; 		24.5176-0414.3 331617	L= 415
			←	Felgenreöße [Zoll]: 16; 		24.5176-0415.3 331618	L= 415
			←	Felgenreöße [Zoll]: 17; 		24.5176-0444.3 331619	L= 445
			←	Felgenreöße [Zoll]: 17; 		24.5176-0449.3 331625	L= 449
			→	12/12→; 		24.5143-0654.3 331669	L= 665
			→			24.5176-0654.3 331627	L= 654
VOLVO - C30 (533) 09/06→12/13							
 Bremssattel							
1.6	74	10/06→12/12	←	Felgenreöße [Zoll]: 15 / 16; 		24.3571-9813.5 240557	ATE - Halter
1.6 D	80	10/06→12/12	←	Felgenreöße [Zoll]: 15 / 16; 		24.3571-9814.5 240558	ATE - Halter
1.8	92	10/06→12/12	←	Felgenreöße [Zoll]: 15 / 16; 		24.3571-9814.5 240558	ATE - Halter
2.0	107	10/06→12/12	→	→ 146186; 		24.3387-7015.5 241007	ATE - Halter
2.0 D	100	10/06→12/12	→	→ 146186; 		24.3387-7016.5 241008	ATE - Halter
2.0 FlexFuel	107	01/10→12/12	→	→ 146186; 		24.3387-7016.5 241008	ATE - Halter
2.4 i	125	10/06→12/12	→	146187→; 		24.3387-7099.5 241017	ATE - Halter
D2	84	10/10→12/12	→	146187→; 		24.3387-7100.5 241018	ATE - Halter
D3	110	10/10→12/12	→	146187→; 		24.3387-7100.5 241018	ATE - Halter
D4	130	10/10→12/12	→	146187→; 		24.3387-7100.5 241018	ATE - Halter
D5	120 - 132	10/06→12/12	→	146187→; 		24.3387-7100.5 241018	ATE - Halter
T5	162 - 184	10/06→12/13	→	146187→; 		24.3387-7100.5 241018	ATE - Halter
1.8 FlexFuel	92	01/07→12/12	←	04/07→; Felgenreöße [Zoll]: 15 / 16; 		24.3571-9813.5 240557	ATE - Halter
			←	04/07→; Felgenreöße [Zoll]: 15 / 16; 		24.3571-9814.5 240558	ATE - Halter
			→	04/07→; → 146186; 		24.3387-7015.5 241007	ATE - Halter
			→	04/07→; → 146186; 		24.3387-7016.5 241008	ATE - Halter
			→	146187→; 		24.3387-7099.5 241017	ATE - Halter
			→	146187→; 		24.3387-7100.5 241018	ATE - Halter
			→	146187→; 		24.3387-7100.5 241018	ATE - Halter
Electric	82 - 89	12/10→12/12	←	Felgenreöße [Zoll]: 15 / 16; 		24.3571-9813.5 240557	ATE - Halter
			←	Felgenreöße [Zoll]: 15 / 16; 		24.3571-9814.5 240558	ATE - Halter
			→	128→; 		24.3387-7015.5 241007	ATE - Halter
			→	128→; 		24.3387-7016.5 241008	ATE - Halter
			→	→ 127; 		24.3387-7099.5 241017	ATE - Halter
			→	→ 127; 		24.3387-7100.5 241018	ATE - Halter
Halter, Bremssattel							
1.6	74	10/06→12/12	←	Felgenreöße [Zoll]: 15 / 16		11.0230-0818.1 260135	ATE
1.6 D	80	10/06→12/12	→	146187→		11.0230-0698.2 260091	ATE
1.8	92	10/06→12/12	→	146187→		11.0230-0698.2 260091	ATE
2.0	107	10/06→12/12	→	→ 146186		11.0230-0698.2 260091	ATE
2.0 D	100	10/06→12/12	→	→ 146186		11.0230-0698.2 260091	ATE
2.0 FlexFuel	107	01/10→12/12	→	→ 146186		11.0230-0698.2 260091	ATE
2.4 i	125	10/06→12/12	→	→ 146186		11.0230-0698.2 260091	ATE
D2	84	10/10→12/12	→	→ 146186		11.0230-0698.2 260091	ATE
D3	110	10/10→12/12	→	→ 146186		11.0230-0698.2 260091	ATE
D4	130	10/10→12/12	→	→ 146186		11.0230-0698.2 260091	ATE
D5	120 - 132	10/06→12/12	→	→ 146186		11.0230-0698.2 260091	ATE
T5	162 - 184	10/06→12/13	→	→ 146186		11.0230-0698.2 260091	ATE
1.8 FlexFuel	92	01/07→12/12	←	04/07→; Felgenreöße [Zoll]: 15 / 16		11.0230-0818.1 260135	ATE
→							



	kW			 	! #		
VOLVO - C30 (533) 09/06→12/13							
Halter, Bremssattel							
1.8 FlexFuel	92	01/07→12/12	➡	146187→		11.0230-0698.2 260091	ATE
			➡	04/07→; → 146186		11.0230-0698.2 260091	ATE
Electric	82 - 89	12/10→12/12	←	Felgenreiße [Zoll]: 15 / 16		11.0230-0818.1 260135	ATE
			➡	128→		11.0230-0698.2 260091	ATE
			➡	→ 127		11.0230-0698.2 260091	ATE
Feder, Bremssattel							
1.6 1.6 D 1.8 2.0 2.0 D 2.0 FlexFuel 2.4 i D2 D3 D4 D5 T5	74	10/06→12/12		146187→	2	11.8116-0340.1 390595	ATE
	80	10/06→12/12		→ 146186	2	11.8116-0340.1 390595	ATE
	92	10/06→12/12					
	107	10/06→12/12	←		2	11.8116-0356.1 390586	ATE
	100	10/06→12/12					
	107	01/10→12/12					
	125	10/06→12/12					
	84	10/10→12/12					
	110	10/10→12/12					
	130	10/10→12/12					
	120 - 132	10/06→12/12					
162 - 184	10/06→12/13						
1.8 FlexFuel	92	01/07→12/12		146187→	2	11.8116-0340.1 390595	ATE
				04/07→; → 146186	2	11.8116-0340.1 390595	ATE
			←	04/07→	2	11.8116-0356.1 390586	ATE
Electric	82 - 89	12/10→12/12		128→	2	11.8116-0340.1 390595	ATE
				→ 127	2	11.8116-0340.1 390595	ATE
			←		2	11.8116-0356.1 390586	ATE
Führungshülzensatz, Bremssattel							
1.6 1.6 D 1.8 2.0 2.0 D 2.0 FlexFuel 2.4 i D2 D3 D4 D5 T5	74	10/06→12/12	←			11.0101-5407.2 260011	ATE
	80	10/06→12/12					
	92	10/06→12/12	➡	146187→		11.0101-5407.2 260011	ATE
	107	10/06→12/12	➡	→ 146186		11.0101-5407.2 260011	ATE
	100	10/06→12/12					
	107	01/10→12/12					
	125	10/06→12/12					
	84	10/10→12/12					
	110	10/10→12/12					
	130	10/10→12/12					
	120 - 132	10/06→12/12					
162 - 184	10/06→12/13						
1.8 FlexFuel	92	01/07→12/12	←	04/07→		11.0101-5407.2 260011	ATE
			➡	146187→		11.0101-5407.2 260011	ATE
			➡	04/07→; → 146186		11.0101-5407.2 260011	ATE
Electric	82 - 89	12/10→12/12	←			11.0101-5407.2 260011	ATE
			➡	128→		11.0101-5407.2 260011	ATE
			➡	→ 127		11.0101-5407.2 260011	ATE
Führungsbolzen, Bremssattel							
1.6 1.6 D 1.8 2.0 2.0 D 2.0 FlexFuel 2.4 i D2 D3 D4 D5 T5	74	10/06→12/12			2	11.8171-0008.1 990049	ATE
	80	10/06→12/12					
	92	10/06→12/12		146187→	2	11.8171-0008.1 990049	ATE
	107	10/06→12/12		→ 146186	2	11.8171-0008.1 990049	ATE
	100	10/06→12/12					
	107	01/10→12/12					
	125	10/06→12/12					
	84	10/10→12/12					
	110	10/10→12/12					
	130	10/10→12/12					
	120 - 132	10/06→12/12					
162 - 184	10/06→12/13						
1.8 FlexFuel	92	01/07→12/12		04/07→	2	11.8171-0008.1 990049	ATE
				146187→	2	11.8171-0008.1 990049	ATE
				04/07→; → 146186	2	11.8171-0008.1 990049	ATE
Electric	82 - 89	12/10→12/12			2	11.8171-0008.1 990049	ATE
				128→	2	11.8171-0008.1 990049	ATE
				→ 127	2	11.8171-0008.1 990049	ATE
→							

	kw			 	! #		
VOLVO - C30 (533) 09/06→12/13							
 Bremsschlauch							
1.6	74	10/06→12/12	←		2	83.7716-0398.3	330987 L= 395
1.6 D	80	10/06→12/12					
1.8	92	10/06→12/12	→		2	83.7788-0383.3	330972 L= 382
2.0	107	10/06→12/12					
2.0 D	100	10/06→12/12					
2.0 FlexFuel	107	01/10→12/12					
2.4 i	125	10/06→12/12					
D2	84	10/10→12/12					
D3	110	10/10→12/12					
D4	130	10/10→12/12					
D5	120 -	10/06→12/12					
	132						
Electric	82 -	12/10→12/12					
	89						
T5	162 -	10/06→12/13					
	184						
1.8 FlexFuel	92	01/07→12/12	←	04/07→	2	83.7716-0398.3	330987 L= 395
			→	04/07→	2	83.7788-0383.3	330972 L= 382
VOLVO - C40 (539) 10/21→							
Feder, Bremssattel							
Recharge	170 -	04/22→	→	Bremsengröße: 18"	2	11.8116-0340.1	390595 ATE
	185						
Recharge AWD	300	10/21→					
Führungshülzensatz, Bremssattel							
Recharge	170 -	04/22→	→	Bremsengröße: 18"		11.0101-5407.2	260011 ATE
	185						
Recharge AWD	300	10/21→					
Führungsbolzen, Bremssattel							
Recharge	170 -	04/22→	←	Bremsengröße: 18"		11.8171-0096.1	250155 ATE
	185						
Recharge AWD	300	10/21→	→	Bremsengröße: 18"		11.8171-0008.1	990049 ATE
Stellelement, Feststellbremse Bremssattel							
Recharge	170 -	04/22→	→	<input type="checkbox"/>		24.6282-2001.3	250178 ATE
	185						
Recharge AWD	300	10/21→	→	<input type="checkbox"/>		24.6282-2002.3	250179 ATE
VOLVO - C70 I Cabriolet (873) 03/98→10/05							
 Bremssattel							
2.0	132	03/98→10/05	←	<input type="checkbox"/>		24.3571-9971.5	240617 ATE - Halter
2.0 T	120 -	03/98→10/05					
	166		←	<input type="checkbox"/>		24.3571-9972.5	240618 ATE - Halter
2.4	125	06/98→10/05	→	<input type="checkbox"/>		24.9238-0097.5	230037 ATE
2.4 T	142 -	03/98→10/05					
	147		→	<input type="checkbox"/>		24.9238-0098.5	230038 ATE
T5	176 -	03/98→10/05					
	180						
Feder, Bremssattel							
2.0	132	03/98→10/05			2	11.8116-0073.1	390498 ATE
2.0 T	120 -	03/98→10/05					
	166						
2.4	125	06/98→10/05					
2.4 T	142 -	03/98→10/05					
	147						
T5	176 -	03/98→10/05					
	180						
 Bremsschlauch							
2.0	132	03/98→10/05		am Bremssattel	2	83.6113-0331.3	330982 L= 330
2.0 T	166	03/98→10/05	←	Felgenreöße [Zoll]: 16	2	24.5170-0361.3	331310 L= 361
2.4	125	06/98→10/05					
2.4 T	142	03/98→10/05	←	Felgenreöße [Zoll]: 15	2	83.6134-0335.3	330277 L= 335
T5	176	03/98→10/05	→	→ 1209	2	24.5201-0204.3	331400 L= 204
			→	1210→	2	83.6204-0180.3	330547 L= 180
2.0 T	120	03/00→10/05		am Bremssattel	2	83.6113-0331.3	330982 L= 330
2.4 T	147	07/02→10/05	←	Felgenreöße [Zoll]: 16	2	24.5170-0361.3	331310 L= 361
T5	180	07/02→10/05	←	Felgenreöße [Zoll]: 15	2	83.6134-0335.3	330277 L= 335
			→		2	83.6204-0180.3	330547 L= 180

	kw			 	! #			
VOLVO - C70 I Coupe (872) 03/97→09/02								
 Bremssattel								
2.0	132	03/97→09/02	←	☐		24.3571-9971.5	240617	ATE - Halter
2.0 T	120 - 166	03/97→09/02	←	☐		24.3571-9972.5	240618	ATE - Halter
2.4	121	03/99→09/02	→	☐		24.9238-0097.5	230037	ATE
2.4 T	142	03/97→09/02	→	☐		24.9238-0098.5	230038	ATE
T-5	176	03/97→09/02	→	☐		24.9238-0098.5	230038	ATE
2.4	125	05/99→09/02	←	11/99→; ☐		24.3571-9971.5	240617	ATE - Halter
			←	11/99→; ☐		24.3571-9972.5	240618	ATE - Halter
			→	11/99→; ☐		24.9238-0097.5	230037	ATE
			→	11/99→; ☐		24.9238-0098.5	230038	ATE
Feder, Bremssattel								
2.0	132	03/97→09/02			2	11.8116-0073.1	390498	ATE
2.0 T	120 - 166	03/97→09/02						
2.4	121	03/99→09/02						
2.4 T	142	03/97→09/02						
T-5	176	03/97→09/02						
2.4	125	05/99→09/02		11/99→	2	11.8116-0073.1	390498	ATE
 Bremsschlauch								
2.0	132	03/97→09/02		am Bremssattel	2	83.6113-0331.3	330982	L= 330
2.0 T	166	03/97→09/02	→	→ 10849	2	24.5201-0204.3	331400	L= 204
2.4 T	142	03/97→09/02	→	10850→	2	83.6204-0180.3	330547	L= 180
T-5	176	03/97→09/02	→					
2.0 T	120	03/00→09/02		am Bremssattel	2	83.6113-0331.3	330982	L= 330
2.4	121	03/99→09/02	→		2	83.6204-0180.3	330547	L= 180
2.4	125	05/99→09/02		11/99→; am Bremssattel	2	83.6113-0331.3	330982	L= 330
			→	11/99→	2	83.6204-0180.3	330547	L= 180
VOLVO - C70 II Cabriolet (542) 03/06→12/13								
 Bremssattel								
2.0 D	100	01/08→10/09	←	06/08→; Felgengröße [Zoll]: 15 / 16; ☐		24.3571-9813.5	240557	ATE - Halter
			←	06/08→; Felgengröße [Zoll]: 15 / 16; ☐		24.3571-9814.5	240558	ATE - Halter
			←	06/08→; Felgengröße [Zoll]: 17; ☐		24.3576-9975.5	241042	ATE - Halter
			←	06/08→; Felgengröße [Zoll]: 17; ☐		24.3576-9976.5	241043	ATE - Halter
			→	06/08→; → 77106; ☐		24.3387-7015.5	241007	ATE - Halter
			→	06/08→; → 77106; ☐		24.3387-7016.5	241008	ATE - Halter
			→	77107→; ☐		24.3387-7099.5	241017	ATE - Halter
			→	77107→; ☐		24.3387-7100.5	241018	ATE - Halter
2.4	103	03/06→10/09	←	Felgengröße [Zoll]: 15 / 16; ☐		24.3571-9813.5	240557	ATE - Halter
2.4 D	120	03/07→06/13	←	Felgengröße [Zoll]: 15 / 16; ☐		24.3571-9814.5	240558	ATE - Halter
2.4 i	125	03/06→10/09	←	Felgengröße [Zoll]: 15 / 16; ☐		24.3571-9814.5	240558	ATE - Halter
D3	110	10/10→06/13	←	Felgengröße [Zoll]: 17; ☐		24.3576-9975.5	241042	ATE - Halter
D4	130	10/10→06/13	←	Felgengröße [Zoll]: 17; ☐		24.3576-9975.5	241042	ATE - Halter
D5	132	03/06→06/13	←	Felgengröße [Zoll]: 17; ☐		24.3576-9976.5	241043	ATE - Halter
T5	162 - 169	03/06→06/13	→	→ 77106; ☐		24.3387-7015.5	241007	ATE - Halter
			→	→ 77106; ☐		24.3387-7016.5	241008	ATE - Halter
			→	77107→; ☐		24.3387-7099.5	241017	ATE - Halter
			→	77107→; ☐		24.3387-7100.5	241018	ATE - Halter
Halter, Bremssattel								
2.0 D	100	01/08→10/09	←	06/08→; Felgengröße [Zoll]: 15 / 16		11.0230-0818.1	260135	ATE
			→	77107→		11.0230-0698.2	260091	ATE
			→	06/08→; → 77106		11.0230-0698.2	260091	ATE
2.4	103	03/06→10/09	←	Felgengröße [Zoll]: 15 / 16		11.0230-0818.1	260135	ATE
2.4 D	120	03/07→06/13	←	Felgengröße [Zoll]: 15 / 16		11.0230-0818.1	260135	ATE
2.4 i	125	03/06→10/09	→	77107→		11.0230-0698.2	260091	ATE
D3	110	10/10→06/13	→	→ 77106		11.0230-0698.2	260091	ATE
D4	130	10/10→06/13	→					
D5	132	03/06→06/13	→					
T5	162 - 169	03/06→06/13	→					
Feder, Bremssattel								
2.0 D	100	01/08→10/09		77107→	2	11.8116-0340.1	390595	ATE
→								



VOLVO - C70 II Cabriolet (542) 03/06→12/13

Feder, Bremssattel

2.0 D	100	01/08→10/09	←	06/08→; Felgenreöße [Zoll]: 17	2	11.8116-0345.2	390596	ATE
			←	06/08→	2	11.8116-0356.1	390586	ATE
			→	06/08→; → 77106	2	11.8116-0340.1	390595	ATE
2.4	103	03/06→10/09		77107→	2	11.8116-0340.1	390595	ATE
2.4 D	120	03/07→06/13	←	Felgenreöße [Zoll]: 17	2	11.8116-0345.2	390596	ATE
2.4 i	125	03/06→10/09	←		2	11.8116-0356.1	390586	ATE
D3	110	10/10→06/13	←		2	11.8116-0356.1	390586	ATE
D4	130	10/10→06/13	←		2	11.8116-0356.1	390586	ATE
D5	132	03/06→06/13	→	→ 77106	2	11.8116-0340.1	390595	ATE
T5	162 - 169	03/06→06/13						

Führungshülzensatz, Bremssattel

2.0 D	100	01/08→10/09	→	77107→		11.0101-5407.2	260011	ATE
			→	06/08→; → 77106		11.0101-5407.2	260011	ATE
2.4	103	03/06→10/09	→	77107→		11.0101-5407.2	260011	ATE
2.4 D	120	03/07→06/13	→					
2.4 i	125	03/06→10/09	→	→ 77106		11.0101-5407.2	260011	ATE
D3	110	10/10→06/13						
D4	130	10/10→06/13						
D5	132	03/06→06/13						
T5	162 - 169	03/06→06/13						

Führungsbolzen, Bremssattel

2.0 D	100	01/08→10/09		77107→	2	11.8171-0008.1	990049	ATE
				06/08→; → 77106	2	11.8171-0008.1	990049	ATE
2.4	103	03/06→10/09		77107→	2	11.8171-0008.1	990049	ATE
2.4 D	120	03/07→06/13						
2.4 i	125	03/06→10/09		→ 77106	2	11.8171-0008.1	990049	ATE
D3	110	10/10→06/13						
D4	130	10/10→06/13						
D5	132	03/06→06/13						
T5	162 - 169	03/06→06/13						

Bremsschlauch

2.0 D	100	01/08→10/09	←	06/08→	2	83.7716-0398.3	330987	L= 395
			→	06/08→	2	83.7788-0383.3	330972	L= 382
2.4	103	03/06→10/09	←		2	83.7716-0398.3	330987	L= 395
2.4 i	125	03/06→10/09	←		2	83.7788-0383.3	330972	L= 382
D5	132	03/06→06/13	→		2	83.7788-0383.3	330972	L= 382
2.4 D	120	03/07→06/13	←	Felgenreöße [Zoll]: 15 / 16	2	83.7716-0398.3	330987	L= 395
			←	Felgenreöße [Zoll]: 17	2	83.7788-0414.3	330988	L= 411
D4	130	10/10→06/13	→		2	83.7788-0383.3	330972	L= 382
D3	110	10/10→06/13	←		2	83.7788-0383.3	330972	L= 382
			→		2	83.7788-0383.3	330972	L= 382
T5	162 - 169	03/06→06/13	←		2	83.7788-0414.3	330988	L= 411
			→		2	83.7788-0383.3	330972	L= 382

VOLVO - S40 I (644) 07/95→12/04

Bremssattel

1.6 1.8 1.9 T4 1.9 TD 2.0	77 85 147 66 100 - 103	09/95→08/99 07/95→08/99 05/97→07/00 07/95→08/99 07/95→12/03	←	→ 08/97; ☐		24.3541-1783.5	240269	TRW - Halter			
			←	→ 08/97; ☐		24.3541-1784.5	240270	TRW - Halter			
			←	09/97→; ☐		24.3541-1785.5	240271	TRW - Halter			
			←	09/97→; ☐		24.3541-1786.5	240272	TRW - Halter			
			→	→ 426760; ☐		24.3384-1721.5	240255	TRW - Halter			
			→	→ 426760; ☐		24.3384-1722.5	240256	TRW - Halter			
			→	426761→; ☐		24.3384-1743.5	240319	TRW - Halter			
			→	426761→; ☐		24.3384-1744.5	240320	TRW - Halter			
			1.6 1.8 1.8 i 1.9 DI	80 90 92 70	03/99→12/03 03/99→12/03 03/98→12/03 03/99→07/00	←	☐		24.3541-1785.5	240271	TRW - Halter
						←	☐		24.3541-1786.5	240272	TRW - Halter
→	→ 426760; ☐					24.3384-1721.5	240255	TRW - Halter			
→	→ 426760; ☐					24.3384-1722.5	240256	TRW - Halter			
→	426761→; ☐					24.3384-1743.5	240319	TRW - Halter			

VOLVO - S40 I (644) 07/95→12/04

Bremssattel

1.6 1.8 1.8 i 1.9 DI	80	03/99→12/03	➔	426761→; ☐		24.3384-1744.5	240320	TRW - Halter
	90	03/99→12/03						
	92	03/98→12/03						
	70	03/99→07/00						
1.8	85	06/01→08/03	➔	→ 426760; ☐		24.3384-1721.5	240255	TRW - Halter
			➔	→ 426760; ☐		24.3384-1722.5	240256	TRW - Halter
1.8 i 1.9 DI	90	06/01→12/03	←	☐		24.3541-1785.5	240271	TRW - Halter
	75 - 85	07/00→12/03	←	☐		24.3541-1786.5	240272	TRW - Halter
2.0 D 2.0 T	100	12/02→06/04	➔	☐		24.3384-1743.5	240319	TRW - Halter
	120 - 121	07/00→12/03	➔	☐		24.3384-1744.5	240320	TRW - Halter
2.0 T4 2.0 T	118	10/97→12/03	←	→ 07/00; ☐		24.3541-1785.5	240271	TRW - Halter
			←	→ 07/00; ☐		24.3541-1786.5	240272	TRW - Halter
			➔	→ 426760; ☐		24.3384-1721.5	240255	TRW - Halter
			➔	→ 426760; ☐		24.3384-1722.5	240256	TRW - Halter
			➔	426761→; → 07/00; ☐		24.3384-1743.5	240319	TRW - Halter
			➔	426761→; → 07/00; ☐		24.3384-1744.5	240320	TRW - Halter













Bremsschlauch

1.6	77 - 80	09/95→12/03	←		2	24.5248-0461.3	330707	L= 460
	1.8 1.8 i 1.9 DI 1.9 T4 1.9 TD 2.0 2.0 D 2.0 T 2.0 T4 2.0 T	85 -	07/95→12/03	➔		2	24.5249-0416.3	330708
90								
90 -		03/98→12/03						
92								
70 -		03/99→12/03						
85								
147		05/97→07/00						
66		07/95→08/99						
100 -		07/95→12/03						
103								
100		12/02→06/04						
120 -	07/00→12/03							
121								
147	07/00→12/03							
2.0 T	118	10/97→12/03	←	→ 07/00	2	24.5248-0461.3	330707	L= 460
			➔	→ 07/00	2	24.5249-0416.3	330708	L= 416

VOLVO - S40 II (544) 12/03→12/12

Bremssattel

1.6 1.6 D 2.0 2.0 F D2 D3 D4 T5	74	01/05→12/12	←	→ 05/12; nicht für Felgengröße [Zoll]: 17; ☐		24.3571-9813.5	240557	ATE - Halter	
	81	01/05→12/12		☐					
	107	10/06→12/12	←	→ 05/12; nicht für Felgengröße [Zoll]: 17; ☐		24.3571-9814.5	240558	ATE - Halter	
	107	10/09→12/12		☐					
	84	10/10→12/12							
	110	10/10→12/12	←	→ 05/12; Felgengröße [Zoll]: 17; ☐		24.3576-9975.5	241042	ATE - Halter	
	130	10/10→12/12	←	→ 05/12; Felgengröße [Zoll]: 17; ☐		24.3576-9976.5	241043	ATE - Halter	
	169	03/07→12/12	➔	→ 462752; ☐		24.3387-7015.5	241007	ATE - Halter	
				➔	→ 462752; ☐		24.3387-7016.5	241008	ATE - Halter
				➔	462753→; → 05/12; ☐		24.3387-7099.5	241017	ATE - Halter
			➔	462753→; → 05/12; ☐		24.3387-7100.5	241018	ATE - Halter	
1.8 2.0 CDI 2.0 D 2.4	92	04/04→12/10	←	nicht für Felgengröße [Zoll]: 17; ☐		24.3571-9813.5	240557	ATE - Halter	
	98	07/05→12/06							
	100	01/04→12/10	←	nicht für Felgengröße [Zoll]: 17; ☐		24.3571-9814.5	240558	ATE - Halter	
	103 -	01/04→12/12	←	Felgengröße [Zoll]: 17; ☐		24.3576-9975.5	241042	ATE - Halter	
	125								
	120	03/07→12/10	←	Felgengröße [Zoll]: 17; ☐		24.3576-9976.5	241043	ATE - Halter	
	96	07/05→12/06	➔	→ 462752; ☐		24.3387-7015.5	241007	ATE - Halter	
	132	03/06→12/10							
2.4 CDI D4 D5 T5 T5 AWD	162	01/04→12/07	➔	→ 462752; ☐		24.3387-7016.5	241008	ATE - Halter	
	162 -	04/04→12/10	➔	462753→; ☐		24.3387-7099.5	241017	ATE - Halter	
	169		➔	462753→; ☐		24.3387-7100.5	241018	ATE - Halter	
1.8 FlexFuel	92	01/06→12/10	←	04/07→; nicht für Felgengröße [Zoll]: 17; ☐		24.3571-9813.5	240557	ATE - Halter	
			←	04/07→; nicht für Felgengröße [Zoll]: 17; ☐		24.3571-9814.5	240558	ATE - Halter	
			←	04/07→; Felgengröße [Zoll]: 17; ☐		24.3576-9975.5	241042	ATE - Halter	
→									

	kw			 	! #			
VOLVO - S40 II (544) 12/03→12/12								
Bremssattel								
1.8 FlexFuel	92	01/06→12/10	←	04/07→; Felgenreöße [Zoll]: 17; 		24.3576-9976.5	241043	ATE - Halter
			→	04/07→; → 462752; 		24.3387-7015.5	241007	ATE - Halter
			→	04/07→; → 462752; 		24.3387-7016.5	241008	ATE - Halter
			→	462753→; 		24.3387-7099.5	241017	ATE - Halter
			→	462753→; 		24.3387-7100.5	241018	ATE - Halter
Halter, Bremssattel								
1.6	74	01/05→12/12	←	→ 05/12; nicht für Felgenreöße [Zoll]: 17		11.0230-0818.1	260135	ATE
1.6 D	81	01/05→12/12	→	462753→; → 05/12		11.0230-0698.2	260091	ATE
2.0	107	10/06→12/12	→					
2.0 F	107	10/09→12/12	→	→ 462752		11.0230-0698.2	260091	ATE
D2	84	10/10→12/12						
D3	110	10/10→12/12						
D4	130	10/10→12/12						
T5	169	03/07→12/12						
1.8	92	04/04→12/10	←	nicht für Felgenreöße [Zoll]: 17		11.0230-0818.1	260135	ATE
2.0 CDI	98	07/05→12/06	→	462753→		11.0230-0698.2	260091	ATE
2.0 D	100	01/04→12/10						
2.4	103 - 125	01/04→12/12	→	→ 462752		11.0230-0698.2	260091	ATE
2.4 CDI	120	03/07→12/10						
D4	96	07/05→12/06						
D5	132	03/06→12/10						
T5	162	01/04→12/07						
T5 AWD	162 - 169	04/04→12/10						
1.8 FlexFuel	92	01/06→12/10	←	04/07→; nicht für Felgenreöße [Zoll]: 17		11.0230-0818.1	260135	ATE
			→	462753→		11.0230-0698.2	260091	ATE
			→	04/07→; → 462752		11.0230-0698.2	260091	ATE
Feder, Bremssattel								
1.6	74	01/05→12/12		462753→; → 05/12	2	11.8116-0340.1	390595	ATE
1.6 D	81	01/05→12/12						
2.0	107	10/06→12/12		→ 05/12; Felgenreöße [Zoll]: 17	2	11.8116-0345.2	390596	ATE
2.0 F	107	10/09→12/12	←	→ 05/12	2	11.8116-0356.1	390586	ATE
D2	84	10/10→12/12	→	→ 462752	2	11.8116-0340.1	390595	ATE
D3	110	10/10→12/12						
D4	130	10/10→12/12						
T5	169	03/07→12/12						
1.8	92	04/04→12/10		462753→	2	11.8116-0340.1	390595	ATE
2.0 CDI	98	07/05→12/06		Felgenreöße [Zoll]: 17	2	11.8116-0345.2	390596	ATE
2.0 D	100	01/04→12/10						
2.4	103 - 125	01/04→12/12	←		2	11.8116-0356.1	390586	ATE
2.4 CDI	120	03/07→12/10	→	→ 462752	2	11.8116-0340.1	390595	ATE
D4	96	07/05→12/06						
D5	132	03/06→12/10						
T5	162	01/04→12/07						
T5 AWD	162 - 169	04/04→12/10						
1.8 FlexFuel	92	01/06→12/10		462753→	2	11.8116-0340.1	390595	ATE
				04/07→; Felgenreöße [Zoll]: 17	2	11.8116-0345.2	390596	ATE
			←	04/07→	2	11.8116-0356.1	390586	ATE
			→	04/07→; → 462752	2	11.8116-0340.1	390595	ATE
Führungshülzensatz, Bremssattel								
1.6	74	01/05→12/12	←	→ 05/12		11.0101-5407.2	260011	ATE
1.6 D	81	01/05→12/12	→	462753→; → 05/12		11.0101-5407.2	260011	ATE
2.0	107	10/06→12/12	→					
2.0 F	107	10/09→12/12	→	→ 462752		11.0101-5407.2	260011	ATE
D2	84	10/10→12/12						
D3	110	10/10→12/12						
D4	130	10/10→12/12						
T5	169	03/07→12/12						
1.8	92	04/04→12/10	←			11.0101-5407.2	260011	ATE
2.0 CDI	98	07/05→12/06	→	462753→		11.0101-5407.2	260011	ATE
2.0 D	100	01/04→12/10						
2.4	103 - 125	01/04→12/12	→	→ 462752		11.0101-5407.2	260011	ATE
2.4 CDI	120	03/07→12/10						
D4	96	07/05→12/06						
D5	132	03/06→12/10						
T5	162	01/04→12/07						
T5 AWD	162 - 169	04/04→12/10						
→								



VOLVO - S40 II (544) 12/03→12/12

Führungshülzensatz, Bremsattel

1.8 FlexFuel	92	01/06→12/10	←	04/07→	11.0101-5407.2	260011	ATE
			→	462753→	11.0101-5407.2	260011	ATE
			→	04/07→; → 462752	11.0101-5407.2	260011	ATE

Führungsbolzen, Bremsattel

1.6	74	01/05→12/12		→ 05/12	2	11.8171-0008.1	990049	ATE
				462753→; → 05/12	2	11.8171-0008.1	990049	ATE
1.6 D	81	01/05→12/12						
2.0	107	10/06→12/12						
2.0 F	107	10/09→12/12		→ 462752	2	11.8171-0008.1	990049	ATE
D2	84	10/10→12/12						
D3	110	10/10→12/12						
D4	130	10/10→12/12						
T5	169	03/07→12/12						
1.8	92	04/04→12/10			2	11.8171-0008.1	990049	ATE
2.0 CDI	98	07/05→12/06			2	11.8171-0008.1	990049	ATE
2.0 D	100	01/04→12/10		462753→	2	11.8171-0008.1	990049	ATE
2.4	103 - 125	01/04→12/12		→ 462752	2	11.8171-0008.1	990049	ATE
2.4 CDI	120	03/07→12/10						
D4	96	07/05→12/06						
D5	132	03/06→12/10						
T5	162	01/04→12/07						
T5 AWD	162 - 169	04/04→12/10						
1.8 FlexFuel	92	01/06→12/10		04/07→	2	11.8171-0008.1	990049	ATE
				462753→	2	11.8171-0008.1	990049	ATE
				04/07→; → 462752	2	11.8171-0008.1	990049	ATE

Bremsschlauch























































1.6	74	01/05→12/12	←	→ 05/12; nicht für Felgenreöße [Zoll]: 17	2	83.7716-0398.3	330987	L= 395
			←	→ 05/12; Felgenreöße [Zoll]: 17	2	83.7788-0414.3	330988	L= 411
1.6 D	81	01/05→12/12						
2.0	107	10/06→12/12						
2.0 F	107	10/09→12/12		→ 05/12	2	83.7788-0383.3	330972	L= 382
D2	84	10/10→12/12						
D3	110	10/10→12/12						
D4	130	10/10→12/12						
T5	169	03/07→12/12						
1.8	92	04/04→12/10		nicht für Felgenreöße [Zoll]: 17	2	83.7716-0398.3	330987	L= 395
2.0 CDI	98	07/05→12/06						
2.0 D	100	01/04→12/10		Felgenreöße [Zoll]: 17	2	83.7788-0414.3	330988	L= 411
2.4	103 - 125	01/04→12/12			2	83.7788-0383.3	330972	L= 382
2.4 CDI	120	03/07→12/10						
D4	96	07/05→12/06						
D5	132	03/06→12/10						
T5	162	01/04→12/07						
1.8 FlexFuel	92	01/06→12/10		04/07→; nicht für Felgenreöße [Zoll]: 17	2	83.7716-0398.3	330987	L= 395
				04/07→; Felgenreöße [Zoll]: 17	2	83.7788-0414.3	330988	L= 411
				04/07→	2	83.7788-0383.3	330972	L= 382
T5 AWD	162 - 169	04/04→12/10		nicht für Felgenreöße [Zoll]: 17	2	83.7788-0414.3	330988	L= 411





















VOLVO - S60 I (384) 07/00→04/10







Bremssattel

2.0 T	132	07/00→04/10	←	09/01→ 01/09; Felgenreöße [Zoll]: 17; ☐	24.3571-9863.5	240691	ATE - Halter
			←	09/01→ 01/09; Felgenreöße [Zoll]: 17; ☐	24.3571-9864.5	240692	ATE - Halter
			←	09/01→ 01/09; Felgenreöße [Zoll]: 15 / 16; ☐	24.3601-9829.5	240507	ATE - Halter
			←	09/01→ 01/09; Felgenreöße [Zoll]: 15 / 16; ☐	24.3601-9830.5	240508	ATE - Halter
			→	09/01→ 01/09; ☐	24.3421-9979.5	240475	ATE - Halter
			→	09/01→ 01/09; ☐	24.3421-9980.5	240476	ATE - Halter
			2.4	103	07/00→04/10		11/00→ 01/09; Felgenreöße [Zoll]: 17; ☐
2.4 T	147	07/00→04/10		11/00→ 01/09; Felgenreöße [Zoll]: 17; ☐	24.3571-9864.5	240692	ATE - Halter
				11/00→ 01/09; Felgenreöße [Zoll]: 15 / 16; ☐	24.3601-9829.5	240507	ATE - Halter
				11/00→ 01/09; Felgenreöße [Zoll]: 15 / 16; ☐	24.3601-9830.5	240508	ATE - Halter
				11/00→ 01/09; ☐	24.3421-9979.5	240475	ATE - Halter
				11/00→ 01/09; ☐	24.3421-9980.5	240476	ATE - Halter



























→							
---	--	--	--	--	--	--	--









































	kw			 	! #		
VOLVO - S60 I (384) 07/00→04/10							
 Bremssattel							
2.4 T5	125 191	11/00→04/10 04/04→04/10	←	→ 01/09; Felgenreöße [Zoll]: 17; 	24.3571-9863.5	240691	ATE - Halter
			←	→ 01/09; Felgenreöße [Zoll]: 17; 	24.3571-9864.5	240692	ATE - Halter
			←	→ 01/09; Felgenreöße [Zoll]: 15 / 16; 	24.3601-9829.5	240507	ATE - Halter
			←	→ 01/09; Felgenreöße [Zoll]: 15 / 16; 	24.3601-9830.5	240508	ATE - Halter
			→	→ 01/09; 	24.3421-9979.5	240475	ATE - Halter
			→	→ 01/09; 	24.3421-9980.5	240476	ATE - Halter
2.4 2.4 CDI 2.4 D T5	132 85 90 195	01/05→10/06 10/03→12/05 05/05→12/06 07/00→09/02	←	Felgenreöße [Zoll]: 17; 	24.3571-9863.5	240691	ATE - Halter
			←	Felgenreöße [Zoll]: 17; 	24.3571-9864.5	240692	ATE - Halter
			←	Felgenreöße [Zoll]: 15 / 16; 	24.3601-9829.5	240507	ATE - Halter
			←	Felgenreöße [Zoll]: 15 / 16; 	24.3601-9830.5	240508	ATE - Halter
			→		24.3421-9979.5	240475	ATE - Halter
			→		24.3421-9980.5	240476	ATE - Halter
2.4 Bifuel	103	07/01→04/10	←	06/02→ 01/09; Felgenreöße [Zoll]: 17; 	24.3571-9863.5	240691	ATE - Halter
			←	06/02→ 01/09; Felgenreöße [Zoll]: 17; 	24.3571-9864.5	240692	ATE - Halter
			←	06/02→ 01/09; Felgenreöße [Zoll]: 15 / 16; 	24.3601-9829.5	240507	ATE - Halter
			←	06/02→ 01/09; Felgenreöße [Zoll]: 15 / 16; 	24.3601-9830.5	240508	ATE - Halter
			→	06/02→ 01/09; 	24.3421-9979.5	240475	ATE - Halter
			→	06/02→ 01/09; 	24.3421-9980.5	240476	ATE - Halter
2.4 D D5	93 136	03/05→04/10 03/05→04/10	←	09/05→ 01/09; Felgenreöße [Zoll]: 17; 	24.3571-9863.5	240691	ATE - Halter
			←	09/05→ 01/09; Felgenreöße [Zoll]: 17; 	24.3571-9864.5	240692	ATE - Halter
			←	09/05→ 01/09; Felgenreöße [Zoll]: 15 / 16; 	24.3601-9829.5	240507	ATE - Halter
			←	09/05→ 01/09; Felgenreöße [Zoll]: 15 / 16; 	24.3601-9830.5	240508	ATE - Halter
			→	09/05→ 01/09; 	24.3421-9979.5	240475	ATE - Halter
			→	09/05→ 01/09; 	24.3421-9980.5	240476	ATE - Halter
2.4 D	96	05/01→04/10	←	12/01→ 01/09; Felgenreöße [Zoll]: 17; 	24.3571-9863.5	240691	ATE - Halter
			←	12/01→ 01/09; Felgenreöße [Zoll]: 17; 	24.3571-9864.5	240692	ATE - Halter
			←	12/01→ 01/09; Felgenreöße [Zoll]: 15 / 16; 	24.3601-9829.5	240507	ATE - Halter
			←	12/01→ 01/09; Felgenreöße [Zoll]: 15 / 16; 	24.3601-9830.5	240508	ATE - Halter
			→	12/01→ 01/09; 	24.3421-9979.5	240475	ATE - Halter
			→	12/01→ 01/09; 	24.3421-9980.5	240476	ATE - Halter
2.4 T AWD	147	06/01→04/10	←	11/01→ 01/09; Felgenreöße [Zoll]: 17; 	24.3571-9863.5	240691	ATE - Halter
			←	11/01→ 01/09; Felgenreöße [Zoll]: 17; 	24.3571-9864.5	240692	ATE - Halter
			←	11/01→ 01/09; Felgenreöße [Zoll]: 15 / 16; 	24.3601-9829.5	240507	ATE - Halter
			←	11/01→ 01/09; Felgenreöße [Zoll]: 15 / 16; 	24.3601-9830.5	240508	ATE - Halter
			→	11/01→ 01/09; 	24.3421-9979.5	240475	ATE - Halter
			→	11/01→ 01/09; 	24.3421-9980.5	240476	ATE - Halter
2.5 T	154	01/03→04/10	←	02/04→ 01/09; Felgenreöße [Zoll]: 17; 	24.3571-9863.5	240691	ATE - Halter
			←	02/04→ 01/09; Felgenreöße [Zoll]: 17; 	24.3571-9864.5	240692	ATE - Halter
			←	02/04→ 01/09; Felgenreöße [Zoll]: 15 / 16; 	24.3601-9829.5	240507	ATE - Halter
			←	02/04→ 01/09; Felgenreöße [Zoll]: 15 / 16; 	24.3601-9830.5	240508	ATE - Halter
			→	02/04→ 01/09; 	24.3421-9979.5	240475	ATE - Halter
			→	02/04→ 01/09; 	24.3421-9980.5	240476	ATE - Halter
2.5 T AWD	154	07/02→04/10	←	04/04→ 01/09; Felgenreöße [Zoll]: 17; 	24.3571-9863.5	240691	ATE - Halter
			←	04/04→ 01/09; Felgenreöße [Zoll]: 17; 	24.3571-9864.5	240692	ATE - Halter
			←	04/04→ 01/09; Felgenreöße [Zoll]: 15 / 16; 	24.3601-9829.5	240507	ATE - Halter
			←	04/04→ 01/09; Felgenreöße [Zoll]: 15 / 16; 	24.3601-9830.5	240508	ATE - Halter
			→	04/04→ 01/09; 	24.3421-9979.5	240475	ATE - Halter
→							

	kw			 	! #		
VOLVO - S60 I (384) 07/00→04/10							
 Bremssattel							
2.5 T AWD	154	07/02→04/10	➔	04/04→ 01/09; 		24.3421-9980.5 240476	ATE - Halter
D5	120	01/01→04/10	➔	07/01→ 01/09; Felgenreöße [Zoll]: 17; 		24.3571-9863.5 240691	ATE - Halter
			➔	07/01→ 01/09; Felgenreöße [Zoll]: 17; 		24.3571-9864.5 240692	ATE - Halter
			➔	07/01→ 01/09; Felgenreöße [Zoll]: 15 / 16; 		24.3601-9829.5 240507	ATE - Halter
			➔	07/01→ 01/09; Felgenreöße [Zoll]: 15 / 16; 		24.3601-9830.5 240508	ATE - Halter
			➔	07/01→ 01/09; 		24.3421-9979.5 240475	ATE - Halter
			➔	07/01→ 01/09; 		24.3421-9980.5 240476	ATE - Halter
T5	184	07/00→04/10	➔	08/00→ 04/04; Felgenreöße [Zoll]: 17; 		24.3571-9863.5 240691	ATE - Halter
			➔	08/00→ 04/04; Felgenreöße [Zoll]: 17; 		24.3571-9864.5 240692	ATE - Halter
			➔	08/00→ 04/04; Felgenreöße [Zoll]: 15 / 16; 		24.3601-9829.5 240507	ATE - Halter
			➔	08/00→ 04/04; Felgenreöße [Zoll]: 15 / 16; 		24.3601-9830.5 240508	ATE - Halter
			➔	08/00→ 04/04; 		24.3421-9979.5 240475	ATE - Halter
			➔	08/00→ 04/04; 		24.3421-9980.5 240476	ATE - Halter
Feder, Bremssattel							
2.0 T	132	07/00→04/10		09/01→ 01/09	2	11.8116-0236.1 390507	ATE
				09/01→ 01/09; Felgenreöße [Zoll]: 17	2	11.8116-0366.2 390587	ATE
2.4	103	07/00→04/10		11/00→ 01/09	2	11.8116-0236.1 390507	ATE
2.4 T	147	07/00→04/10		11/00→ 01/09; Felgenreöße [Zoll]: 17	2	11.8116-0366.2 390587	ATE
2.4	125	11/00→04/10		→ 01/09	2	11.8116-0236.1 390507	ATE
T5	191	04/04→04/10		→ 01/09; Felgenreöße [Zoll]: 17	2	11.8116-0366.2 390587	ATE
2.4	132	01/05→10/06			2	11.8116-0236.1 390507	ATE
2.4 CDI	85	10/03→12/05		Felgenreöße [Zoll]: 17	2	11.8116-0366.2 390587	ATE
2.4 D	90	05/05→12/06					
T5	195	07/00→09/02					
2.4 Bifuel	103	07/01→04/10		06/02→ 01/09	2	11.8116-0236.1 390507	ATE
				06/02→ 01/09; Felgenreöße [Zoll]: 17	2	11.8116-0366.2 390587	ATE
2.4 D	93	03/05→04/10		09/05→ 01/09	2	11.8116-0236.1 390507	ATE
D5	136	03/05→04/10		09/05→ 01/09; Felgenreöße [Zoll]: 17	2	11.8116-0366.2 390587	ATE
2.4 D	96	05/01→04/10		12/01→ 01/09	2	11.8116-0236.1 390507	ATE
				12/01→ 01/09; Felgenreöße [Zoll]: 17	2	11.8116-0366.2 390587	ATE
2.4 T AWD	147	06/01→04/10		11/01→ 01/09	2	11.8116-0236.1 390507	ATE
				11/01→ 01/09; Felgenreöße [Zoll]: 17	2	11.8116-0366.2 390587	ATE
2.5 T	154	01/03→04/10		02/04→ 01/09	2	11.8116-0236.1 390507	ATE
				02/04→ 01/09; Felgenreöße [Zoll]: 17	2	11.8116-0366.2 390587	ATE
2.5 T AWD	154	07/02→04/10		04/04→ 01/09	2	11.8116-0236.1 390507	ATE
				04/04→ 01/09; Felgenreöße [Zoll]: 17	2	11.8116-0366.2 390587	ATE
D5	120	01/01→04/10		07/01→ 01/09	2	11.8116-0236.1 390507	ATE
				07/01→ 01/09; Felgenreöße [Zoll]: 17	2	11.8116-0366.2 390587	ATE
T5	184	07/00→04/10		08/00→ 04/04	2	11.8116-0236.1 390507	ATE
				08/00→ 04/04; Felgenreöße [Zoll]: 17	2	11.8116-0366.2 390587	ATE
Führungshülzensatz, Bremssattel							
2.0 T	132	07/00→04/10	➔	09/01→ 01/09		11.0101-5407.2 260011	ATE
			➔	09/01→ 01/09		11.0101-5407.2 260011	ATE
2.4	103	07/00→04/10	➔	11/00→ 01/09		11.0101-5407.2 260011	ATE
2.4 T	147	07/00→04/10	➔	11/00→ 01/09		11.0101-5407.2 260011	ATE
2.4	125	11/00→04/10	➔	→ 01/09		11.0101-5407.2 260011	ATE
T5	191	04/04→04/10	➔	→ 01/09		11.0101-5407.2 260011	ATE
2.4	132	01/05→10/06	➔			11.0101-5407.2 260011	ATE
2.4 CDI	85	10/03→12/05	➔			11.0101-5407.2 260011	ATE
2.4 D	90	05/05→12/06	➔			11.0101-5407.2 260011	ATE
T5	195	07/00→09/02	➔			11.0101-5407.2 260011	ATE
2.4 Bifuel	103	07/01→04/10	➔	06/02→ 01/09		11.0101-5407.2 260011	ATE
			➔	06/02→ 01/09		11.0101-5407.2 260011	ATE
2.4 D	93	03/05→04/10	➔	09/05→ 01/09		11.0101-5407.2 260011	ATE
D5	136	03/05→04/10	➔	09/05→ 01/09		11.0101-5407.2 260011	ATE
➔							







	kw			 	! #		
VOLVO - S60 I (384) 07/00→04/10							
Führungshülzensatz, Bremsattel							
2.4 D	96	05/01→04/10	←	12/01→ 01/09		11.0101-5407.2 260011	ATE
			→	12/01→ 01/09		11.0101-5407.2 260011	ATE
2.4 T AWD	147	06/01→04/10	←	11/01→ 01/09		11.0101-5407.2 260011	ATE
			→	11/01→ 01/09		11.0101-5407.2 260011	ATE
2.5 T	154	01/03→04/10	←	02/04→ 01/09		11.0101-5407.2 260011	ATE
			→	02/04→ 01/09		11.0101-5407.2 260011	ATE
2.5 T AWD	154	07/02→04/10	←	04/04→ 01/09		11.0101-5407.2 260011	ATE
			→	04/04→ 01/09		11.0101-5407.2 260011	ATE
D5	120	01/01→04/10	←	07/01→ 01/09		11.0101-5407.2 260011	ATE
			→	07/01→ 01/09		11.0101-5407.2 260011	ATE
T5	184	07/00→04/10	←	08/00→ 04/04		11.0101-5407.2 260011	ATE
			→	08/00→ 04/04		11.0101-5407.2 260011	ATE
Führungsbolzen, Bremsattel							
2.0 T	132	07/00→04/10		09/01→ 01/09		11.8171-0067.1 250153	ATE
			←	09/01→ 01/09	2	11.8171-0008.1 990049	ATE
2.4 2.4 T	103 147	07/00→04/10 07/00→04/10		11/00→ 01/09		11.8171-0067.1 250153	ATE
			←	11/00→ 01/09	2	11.8171-0008.1 990049	ATE
2.4 T5	125 191	11/00→04/10 04/04→04/10		→ 01/09		11.8171-0067.1 250153	ATE
			←	→ 01/09	2	11.8171-0008.1 990049	ATE
2.4 2.4 CDI 2.4 D T5	132 85 90 195	01/05→10/06 10/03→12/05 05/05→12/06 07/00→09/02	←		2	11.8171-0008.1 990049	ATE
2.4 Bifuel	103	07/01→04/10		06/02→ 01/09		11.8171-0067.1 250153	ATE
			←	06/02→ 01/09	2	11.8171-0008.1 990049	ATE
2.4 D D5	93 136	03/05→04/10 03/05→04/10		09/05→ 01/09		11.8171-0067.1 250153	ATE
			←	09/05→ 01/09	2	11.8171-0008.1 990049	ATE
2.4 D	96	05/01→04/10		12/01→ 01/09		11.8171-0067.1 250153	ATE
			←	12/01→ 01/09	2	11.8171-0008.1 990049	ATE
2.4 T AWD	147	06/01→04/10		11/01→ 01/09		11.8171-0067.1 250153	ATE
			←	11/01→ 01/09	2	11.8171-0008.1 990049	ATE
2.5 T	154	01/03→04/10		02/04→ 01/09		11.8171-0067.1 250153	ATE
			←	02/04→ 01/09	2	11.8171-0008.1 990049	ATE
2.5 T AWD	154	07/02→04/10		04/04→ 01/09		11.8171-0067.1 250153	ATE
			←	04/04→ 01/09	2	11.8171-0008.1 990049	ATE
D5	120	01/01→04/10		07/01→ 01/09		11.8171-0067.1 250153	ATE
			←	07/01→ 01/09	2	11.8171-0008.1 990049	ATE
T5	184	07/00→04/10		08/00→ 04/04		11.8171-0067.1 250153	ATE
			←	08/00→ 04/04	2	11.8171-0008.1 990049	ATE
Bremsschlauch							
2.0 T	132	07/00→04/10	←	09/01→ 01/09; nicht für Felgenreöße [Zoll]: 17	2	83.6113-0321.3 330621	L= 320
			←	09/01→ 01/09; Felgenreöße [Zoll]: 17	2	83.6124-0304.3 330983	L= 300
			→	09/01→ 01/09	2	83.7724-0268.3 331076	L= 265
2.4 2.4 T	103 147	07/00→04/10 07/00→04/10	←	11/00→ 01/09; nicht für Felgenreöße [Zoll]: 17	2	83.6113-0321.3 330621	L= 320
			←	11/00→ 01/09; Felgenreöße [Zoll]: 17	2	83.6124-0304.3 330983	L= 300
			→	11/00→ 01/09	2	83.7724-0268.3 331076	L= 265
2.4 T5	125 191	11/00→04/10 04/04→04/10	←	→ 01/09; nicht für Felgenreöße [Zoll]: 17	2	83.6113-0321.3 330621	L= 320
			←	→ 01/09; Felgenreöße [Zoll]: 17	2	83.6124-0304.3 330983	L= 300
			→	→ 01/09	2	83.7724-0268.3 331076	L= 265
2.4 2.4 CDI 2.4 D T5	132 85 90 195	01/05→10/06 10/03→12/05 05/05→12/06 07/00→09/02	←	nicht für Felgenreöße [Zoll]: 17	2	83.6113-0321.3 330621	L= 320
			←	Felgenreöße [Zoll]: 17	2	83.6124-0304.3 330983	L= 300
			→		2	83.7724-0268.3 331076	L= 265
2.4 Bifuel	103	07/01→04/10	←	06/02→ 01/09; nicht für Felgenreöße [Zoll]: 17	2	83.6113-0321.3 330621	L= 320
→							









	kw			 	! #			
VOLVO - S60 I (384) 07/00→04/10								
 Bremsschlauch								
2.4 Bifuel	103	07/01→04/10	←	06/02→ 01/09; Felgengröße [Zoll]: 17	2	83.6124-0304.3	330983	L= 300
			→	06/02→ 01/09	2	83.7724-0268.3	331076	L= 265
2.4 D D5	93 136	03/05→04/10 03/05→04/10	←	09/05→ 01/09; nicht für Felgengröße [Zoll]: 17	2	83.6113-0321.3	330621	L= 320
			←	09/05→ 01/09; Felgengröße [Zoll]: 17	2	83.6124-0304.3	330983	L= 300
			→	09/05→ 01/09	2	83.7724-0268.3	331076	L= 265
2.4 D	96	05/01→04/10	←	12/01→ 01/09; nicht für Felgengröße [Zoll]: 17	2	83.6113-0321.3	330621	L= 320
			←	12/01→ 01/09; Felgengröße [Zoll]: 17	2	83.6124-0304.3	330983	L= 300
			→	12/01→ 01/09	2	83.7724-0268.3	331076	L= 265
2.4 T AWD	147	06/01→04/10	←	11/01→ 01/09; nicht für Felgengröße [Zoll]: 17	2	83.6113-0321.3	330621	L= 320
			←	→ 01/09; Felgengröße [Zoll]: 17	2	83.6124-0304.3	330983	L= 300
			→	11/01→ 01/09	2	83.7724-0268.3	331076	L= 265
2.5 T	154	01/03→04/10	←	02/04→ 01/09; nicht für Felgengröße [Zoll]: 17	2	83.6113-0321.3	330621	L= 320
			←	02/04→ 01/09; Felgengröße [Zoll]: 17	2	83.6124-0304.3	330983	L= 300
			→	02/04→ 01/09	2	83.7724-0268.3	331076	L= 265
2.5 T AWD	154	07/02→04/10	←	04/04→ 01/09; nicht für Felgengröße [Zoll]: 17	2	83.6113-0321.3	330621	L= 320
			←	04/04→ 01/09; Felgengröße [Zoll]: 17	2	83.6124-0304.3	330983	L= 300
			→	04/04→ 01/09	2	83.7724-0268.3	331076	L= 265
D5	120	01/01→04/10	←	07/01→ 01/09; nicht für Felgengröße [Zoll]: 17	2	83.6113-0321.3	330621	L= 320
			←	07/01→ 01/09; Felgengröße [Zoll]: 17	2	83.6124-0304.3	330983	L= 300
			→	07/01→ 01/09	2	83.7724-0268.3	331076	L= 265
T5	184	07/00→04/10	←	08/00→ 04/04; nicht für Felgengröße [Zoll]: 17	2	83.6113-0321.3	330621	L= 320
			←	08/00→ 04/04; Felgengröße [Zoll]: 17	2	83.6124-0304.3	330983	L= 300
			→	08/00→ 04/04	2	83.7724-0268.3	331076	L= 265
VOLVO - S60 II (134) 04/10→12/19								
 Bremssattel								
2.0 Polestar AWD	270	06/15→05/18	→			24.6241-1703.5	240992	TRW + EMot / - Halter + FSB
			→			24.6241-1704.5	240993	TRW + EMot / - Halter + FSB
2.0 T	132	05/12→12/15	←	12/13→; für Bremsscheibendurchmesser [mm]: 300; 		24.3601-9711.5	241048	ATE - Halter
			←	12/13→; für Bremsscheibendurchmesser [mm]: 300; 		24.3601-9712.5	241049	ATE - Halter
			←	12/13→; für Bremsscheibendurchmesser [mm]: 336; 		24.3606-9945.5	240966	ATE - Halter
			←	12/13→; für Bremsscheibendurchmesser [mm]: 336; 		24.3606-9946.5	240967	ATE - Halter
			←	12/13→; für Bremsscheibendurchmesser [mm]: 316; 		24.3606-9949.5	241123	ATE - Halter
			←	12/13→; für Bremsscheibendurchmesser [mm]: 316; 		24.3606-9950.5	241124	ATE - Halter
2.0 T 2.5 T	149 183	04/10→12/11 01/13→01/16	←	für Bremsscheibendurchmesser [mm]: 300; 		24.3601-9711.5	241048	ATE - Halter
			←	für Bremsscheibendurchmesser [mm]: 300; 		24.3601-9712.5	241049	ATE - Halter
D2 D3	88 100 - 120	03/15→05/18 04/10→05/18	←	für Bremsscheibendurchmesser [mm]: 300; 		24.3601-9712.5	241049	ATE - Halter
D4	133 - 140	09/13→05/18	←	für Bremsscheibendurchmesser [mm]: 336; 		24.3606-9945.5	240966	ATE - Halter
D4 AWD D4 Drive-E Polestar	140 147	03/15→05/18 03/15→05/18	←	für Bremsscheibendurchmesser [mm]: 336; 		24.3606-9946.5	240967	ATE - Halter
D5	151 - 169	04/10→05/18	←	für Bremsscheibendurchmesser [mm]: 316; 		24.3606-9949.5	241123	ATE - Halter
D5 AWD	151 - 169	04/10→12/15	←	für Bremsscheibendurchmesser [mm]: 316; 		24.3606-9950.5	241124	ATE - Halter
D5 Drive-E Polestar DRIVE / D2	171 84	03/15→05/18 01/11→12/15	→	V; 		24.6241-1703.5	240992	TRW + EMot / - Halter + FSB
T2 T3	90 110 - 112	10/15→05/18 04/10→05/18	→	V; 		24.6241-1704.5	240993	TRW + EMot / - Halter + FSB
T4 T4F →	132 132	04/10→12/15 04/11→12/15						



















	kw			 	! #		
VOLVO - S60 II (134) 04/10→12/19							
 Bremssattel							
T5	177 - 186	04/10→12/18	←	für Bremsscheibendurchmesser [mm]: 300; 		24.3601-9711.5 241048	ATE - Halter
T5 AWD	180 - 187	09/12→12/18	←	für Bremsscheibendurchmesser [mm]: 300; 		24.3601-9712.5 241049	ATE - Halter
T5 DRIVe	180	09/14→12/15	←	für Bremsscheibendurchmesser [mm]: 300; 		24.3606-9945.5 240966	ATE - Halter
T6	225	09/13→12/18	←	für Bremsscheibendurchmesser [mm]: 336; 		24.3606-9946.5 240967	ATE - Halter
T6 AWD	224 - 242	04/10→12/18	←	für Bremsscheibendurchmesser [mm]: 336; 		24.3606-9949.5 241123	ATE - Halter
			←	für Bremsscheibendurchmesser [mm]: 316; 		24.3606-9950.5 241124	ATE - Halter
			→	V; 		24.6241-1703.5 240992	TRW + EMot / - Halter + FSB
			→	V; 		24.6241-1704.5 240993	TRW + EMot / - Halter + FSB
D4	120	04/10→12/14	←	05/12→; für Bremsscheibendurchmesser [mm]: 300; 		24.3601-9711.5 241048	ATE - Halter
			←	05/12→; für Bremsscheibendurchmesser [mm]: 300; 		24.3601-9712.5 241049	ATE - Halter
			←	05/12→; für Bremsscheibendurchmesser [mm]: 336; 		24.3606-9945.5 240966	ATE - Halter
			←	05/12→; für Bremsscheibendurchmesser [mm]: 336; 		24.3606-9946.5 240967	ATE - Halter
			←	05/12→; für Bremsscheibendurchmesser [mm]: 316; 		24.3606-9949.5 241123	ATE - Halter
			←	05/12→; für Bremsscheibendurchmesser [mm]: 316; 		24.3606-9950.5 241124	ATE - Halter
			→	05/12→; V; 		24.6241-1703.5 240992	TRW + EMot / - Halter + FSB
			→	05/12→; V; 		24.6241-1704.5 240993	TRW + EMot / - Halter + FSB
D5	158	04/11→12/15	←	06/11→; für Bremsscheibendurchmesser [mm]: 300; 		24.3601-9711.5 241048	ATE - Halter
D5 AWD	158	04/11→12/15	←	06/11→; für Bremsscheibendurchmesser [mm]: 300; 		24.3601-9712.5 241049	ATE - Halter
			←	06/11→; für Bremsscheibendurchmesser [mm]: 336; 		24.3606-9945.5 240966	ATE - Halter
			←	06/11→; für Bremsscheibendurchmesser [mm]: 336; 		24.3606-9946.5 240967	ATE - Halter
			←	06/11→; für Bremsscheibendurchmesser [mm]: 316; 		24.3606-9949.5 241123	ATE - Halter
			←	06/11→; für Bremsscheibendurchmesser [mm]: 316; 		24.3606-9950.5 241124	ATE - Halter
			→	06/11→; V; 		24.6241-1703.5 240992	TRW + EMot / - Halter + FSB
			→	06/11→; V; 		24.6241-1704.5 240993	TRW + EMot / - Halter + FSB
T4	140	03/15→05/18	←	05/15→; für Bremsscheibendurchmesser [mm]: 300; 		24.3601-9711.5 241048	ATE - Halter
			←	05/15→; für Bremsscheibendurchmesser [mm]: 300; 		24.3601-9712.5 241049	ATE - Halter
			←	05/15→; für Bremsscheibendurchmesser [mm]: 336; 		24.3606-9945.5 240966	ATE - Halter
			←	05/15→; für Bremsscheibendurchmesser [mm]: 336; 		24.3606-9946.5 240967	ATE - Halter
			←	05/15→; für Bremsscheibendurchmesser [mm]: 316; 		24.3606-9949.5 241123	ATE - Halter
			←	05/15→; für Bremsscheibendurchmesser [mm]: 316; 		24.3606-9950.5 241124	ATE - Halter
			→	05/15→; V; 		24.6241-1703.5 240992	TRW + EMot / - Halter + FSB
			→	05/15→; V; 		24.6241-1704.5 240993	TRW + EMot / - Halter + FSB
Halter, Bremssattel							
2.0 T	132	05/12→12/15	←	12/13→; für Bremsscheibendurchmesser [mm]: 300		11.0230-0934.1 260128	ATE
2.0 T	149	04/10→12/11	←	für Bremsscheibendurchmesser [mm]: 300		11.0230-0934.1 260128	ATE
2.5 T	183	01/13→01/16					
D2	88	03/15→05/18					
D3	100 - 120	04/10→05/18					
D4	133 - 140	09/13→05/18					
D4 AWD	140	03/15→05/18					
D4 Drive-E Polestar	147	03/15→05/18					
D5	151 - 169	04/10→05/18					
→							

























	kW			 	! #		
VOLVO - S60 II (134) 04/10→12/19							
Halter, Bremsattel							
D5 AWD	151 - 169	04/10→12/15	←	für Bremsscheibendurchmesser [mm]: 300		11.0230-0934.1 260128	ATE
D5 Drive-E Polestar	171	03/15→05/18					
DRive / D2	84	01/11→12/15					
T2	90	10/15→05/18					
T3	110 - 112	04/10→05/18					
T4	132	04/10→12/15					
T4F	132	04/11→12/15					
T5	177 - 186	04/10→12/18					
T5 AWD	180 - 187	09/12→12/18					
T5 DRive	180	09/14→12/15					
T6	225	09/13→12/18					
T6 AWD	224 - 242	04/10→12/18					
D4	120	04/10→12/14	←	05/12→; für Bremsscheibendurchmesser [mm]: 300		11.0230-0934.1 260128	ATE
D5	158	04/11→12/15	←	06/11→; für Bremsscheibendurchmesser [mm]: 300		11.0230-0934.1 260128	ATE
D5 AWD	158	04/11→12/15	←	06/11→; für Bremsscheibendurchmesser [mm]: 300		11.0230-0934.1 260128	ATE
T4	140	03/15→05/18	←	05/15→; für Bremsscheibendurchmesser [mm]: 300		11.0230-0934.1 260128	ATE
Feder, Bremsattel							
2.0 T	132	05/12→12/15	←	12/13→; für Bremsscheibendurchmesser [mm]: 300	2	11.8116-0206.1 390593	ATE
			←	12/13→; für Bremsscheibendurchmesser [mm]: 316	2	11.8116-0388.2 390588	ATE
			←	12/13→; für Bremsscheibendurchmesser [mm]: 336	2	11.8116-0388.2 390588	ATE
2.0 T	149	04/10→12/11	←	für Bremsscheibendurchmesser [mm]: 300	2	11.8116-0206.1 390593	ATE
D2	88	03/15→05/18					
D3	100 - 120	04/10→05/18	←	für Bremsscheibendurchmesser [mm]: 336	2	11.8116-0388.2 390588	ATE
D4	133 - 140	09/13→05/18	←	für Bremsscheibendurchmesser [mm]: 316	2	11.8116-0388.2 390588	ATE
D4 AWD	140	03/15→05/18					
D4 Drive-E Polestar	147	03/15→05/18					
D5	151 - 169	04/10→05/18					
D5 AWD	151 - 169	04/10→12/15					
D5 Drive-E Polestar	171	03/15→05/18					
DRive / D2	84	01/11→12/15					
T2	90	10/15→05/18					
T3	110 - 112	04/10→05/18					
T4	132	04/10→12/15					
T4F	132	04/11→12/15					
T5	177 - 186	04/10→12/18					
T5 AWD	180 - 187	09/12→12/18					
T5 DRive	180	09/14→12/15					
T6	225	09/13→12/18					
T6 AWD	224 - 242	04/10→12/18					
2.5 T	183	01/13→01/16	←	für Bremsscheibendurchmesser [mm]: 300	2	11.8116-0206.1 390593	ATE
			←	für Bremsscheibendurchmesser [mm]: 316	2	11.8116-0388.2 390588	ATE
D4	120	04/10→12/14	←	05/12→; für Bremsscheibendurchmesser [mm]: 300	2	11.8116-0206.1 390593	ATE
			←	05/12→; für Bremsscheibendurchmesser [mm]: 316	2	11.8116-0388.2 390588	ATE
			←	05/12→; für Bremsscheibendurchmesser [mm]: 336	2	11.8116-0388.2 390588	ATE
D5	158	04/11→12/15	←	06/11→; für Bremsscheibendurchmesser [mm]: 300	2	11.8116-0206.1 390593	ATE
D5 AWD	158	04/11→12/15	←	06/11→; für Bremsscheibendurchmesser [mm]: 316	2	11.8116-0388.2 390588	ATE
			←	06/11→; für Bremsscheibendurchmesser [mm]: 336	2	11.8116-0388.2 390588	ATE
T4	140	03/15→05/18	←	05/15→; für Bremsscheibendurchmesser [mm]: 300	2	11.8116-0206.1 390593	ATE
			←	05/15→; für Bremsscheibendurchmesser [mm]: 316	2	11.8116-0388.2 390588	ATE
			←	05/15→; für Bremsscheibendurchmesser [mm]: 336	2	11.8116-0388.2 390588	ATE
→							









	kW			 	! #		
VOLVO - S60 II (134) 04/10→12/19							
Führungshülzensatz, Bremsattel							
2.0 T	132	05/12→12/15	←	12/13→; für Bremsscheibendurchmesser [mm]: 300		11.0101-5407.2 260011	ATE
			←	12/13→; für Bremsscheibendurchmesser [mm]: 316		11.0101-5704.2 260095	ATE
			←	12/13→; für Bremsscheibendurchmesser [mm]: 336		11.0101-5704.2 260095	ATE
2.0 T D2 D3 D4 D4 AWD D4 Drive-E Polestar D5 D5 AWD D5 Drive-E Polestar DRIVE / D2 T2 T3 T4 T4F T5 T5 AWD T5 DRIVE T6 T6 AWD	149 88 100 - 120 133 - 140 140 147 151 - 169 151 - 169 171 84 90 110 - 112 132 132 177 - 186 180 - 187 180 225 224 - 242	04/10→12/11 03/15→05/18 04/10→05/18 09/13→05/18 03/15→05/18 03/15→05/18 04/10→05/18 04/10→12/15 03/15→05/18 01/11→12/15 10/15→05/18 04/10→05/18 04/10→12/15 04/11→12/15 04/10→12/18 09/12→12/18 09/14→12/15 09/13→12/18 04/10→12/18	←	für Bremsscheibendurchmesser [mm]: 300		11.0101-5407.2 260011	ATE
			←	für Bremsscheibendurchmesser [mm]: 316		11.0101-5704.2 260095	ATE
			←	für Bremsscheibendurchmesser [mm]: 336		11.0101-5704.2 260095	ATE
2.5 T	183	01/13→01/16	←	für Bremsscheibendurchmesser [mm]: 300		11.0101-5407.2 260011	ATE
			←	für Bremsscheibendurchmesser [mm]: 316		11.0101-5704.2 260095	ATE
D4	120	04/10→12/14	←	05/12→; für Bremsscheibendurchmesser [mm]: 300		11.0101-5407.2 260011	ATE
			←	05/12→; für Bremsscheibendurchmesser [mm]: 316		11.0101-5704.2 260095	ATE
			←	05/12→; für Bremsscheibendurchmesser [mm]: 336		11.0101-5704.2 260095	ATE
D5 D5 AWD	158 158	04/11→12/15 04/11→12/15	←	06/11→; für Bremsscheibendurchmesser [mm]: 300		11.0101-5407.2 260011	ATE
			←	06/11→; für Bremsscheibendurchmesser [mm]: 316		11.0101-5704.2 260095	ATE
			←	06/11→; für Bremsscheibendurchmesser [mm]: 336		11.0101-5704.2 260095	ATE
T4	140	03/15→05/18	←	05/15→; für Bremsscheibendurchmesser [mm]: 300		11.0101-5407.2 260011	ATE
			←	05/15→; für Bremsscheibendurchmesser [mm]: 316		11.0101-5704.2 260095	ATE
			←	05/15→; für Bremsscheibendurchmesser [mm]: 336		11.0101-5704.2 260095	ATE
Führungsbolzen, Bremsattel							
2.0 T	132	05/12→12/15	←	12/13→; für Bremsscheibendurchmesser [mm]: 300	2	11.8171-0008.1 990049	ATE
2.0 T 2.5 T D2 D3 D4 D4 AWD D4 Drive-E Polestar D5 D5 AWD D5 Drive-E Polestar DRIVE / D2 T2 T3 T4 T4F →	149 183 88 100 - 120 133 - 140 140 147 151 - 169 151 - 169 171 84 90 110 - 112 132 132	04/10→12/11 01/13→01/16 03/15→05/18 04/10→05/18 09/13→05/18 03/15→05/18 03/15→05/18 04/10→05/18 04/10→12/15 03/15→05/18 01/11→12/15 10/15→05/18 04/10→05/18 04/10→12/15 04/11→12/15	←	für Bremsscheibendurchmesser [mm]: 300	2	11.8171-0008.1 990049	ATE











	kw			 	! #		
VOLVO - S60 II (134) 04/10→12/19							
Führungsbolzen, Bremsattel							
T5 T5 AWD T5 DRIVE T6 T6 AWD	177 - 186 180 - 187 180 225 224 - 242	04/10→12/18 09/12→12/18 09/14→12/15 09/13→12/18 04/10→12/18	←	für Bremsscheibendurchmesser [mm]: 300	2	11.8171-0008.1 990049	ATE
D4	120	04/10→12/14	←	05/12→; für Bremsscheibendurchmesser [mm]: 300	2	11.8171-0008.1 990049	ATE
D5 D5 AWD	158 158	04/11→12/15 04/11→12/15	←	06/11→; für Bremsscheibendurchmesser [mm]: 300	2	11.8171-0008.1 990049	ATE
T4	140	03/15→05/18	←	05/15→; für Bremsscheibendurchmesser [mm]: 300	2	11.8171-0008.1 990049	ATE
 Bremsschlauch							
2.0 Polestar AWD	270	06/15→05/18	→			24.5133-0310.3 331197	L= 330
			→			24.5133-0311.3 331198	L= 330
2.0 T 2.5 T	149 183	04/10→12/11 01/13→01/16	←	Felgenreöße [Zoll]: 17	2	24.5162-0375.3 331203	L= 375
D2 D3	88 100 - 120	03/15→05/18 04/10→05/18	←	Felgenreöße [Zoll]: 16	2	24.5162-0390.3 331199	L= 390
D4	133 - 140	09/13→05/18	→			24.5133-0310.3 331197	L= 330
D4 AWD D4 Drive-E Polestar D5 D5 AWD D5 Drive-E Polestar DRIVE / D2 T2 T3 T4 T4F T5 T5 AWD T5 DRIVE T6 T6 AWD	151 - 169 151 - 169 171 84 90 110 - 112 132 132 177 - 186 180 - 187 180 225 224 - 242	04/10→05/18 03/15→05/18 03/15→05/18 04/10→05/18 04/10→12/15 03/15→05/18 01/11→12/15 10/15→05/18 04/10→05/18 04/10→12/15 04/11→12/15 04/10→12/18 09/12→12/18 09/14→12/15 09/13→12/18 04/10→12/18	→			24.5133-0311.3 331198	L= 330
D4	120	04/10→12/14	←	05/12→; Felgenreöße [Zoll]: 17	2	24.5162-0375.3 331203	L= 375
			←	05/12→; Felgenreöße [Zoll]: 16	2	24.5162-0390.3 331199	L= 390
			→	05/12→; 		24.5133-0310.3 331197	L= 330
			→	05/12→; 		24.5133-0311.3 331198	L= 330
D5 D5 AWD	158 158	04/11→12/15 04/11→12/15	←	06/11→; Felgenreöße [Zoll]: 17	2	24.5162-0375.3 331203	L= 375
			←	06/11→; Felgenreöße [Zoll]: 16	2	24.5162-0390.3 331199	L= 390
			→	06/11→; 		24.5133-0310.3 331197	L= 330
			→	06/11→; 		24.5133-0311.3 331198	L= 330
T4	140	03/15→05/18	←	05/15→; Felgenreöße [Zoll]: 17	2	24.5162-0375.3 331203	L= 375
			←	05/15→; Felgenreöße [Zoll]: 16	2	24.5162-0390.3 331199	L= 390
			→	05/15→; 		24.5133-0310.3 331197	L= 330
			→	05/15→; 		24.5133-0311.3 331198	L= 330
VOLVO - S60 II Cross Country (134) 03/15→12/18							
 Bremsattel							
D3 D4 D4 AWD D4 Drive-E Polestar T5 AWD	110 140 140 147 180 - 187	03/15→05/18 03/15→05/18 03/15→05/18 03/15→05/18 03/15→12/18	←	für Bremsscheibendurchmesser [mm]: 316; 		24.3606-9949.5 241123	ATE - Halter
			←	für Bremsscheibendurchmesser [mm]: 316; 		24.3606-9950.5 241124	ATE - Halter
D4 Polestar AWD T5 AWD T5 Drive-E Polestar AWD	162 183 186	03/15→07/18 03/15→12/18 06/16→05/18	←	für Bremsscheibendurchmesser [mm]: 300; 		24.3601-9711.5 241048	ATE - Halter
			←	für Bremsscheibendurchmesser [mm]: 300; 		24.3601-9712.5 241049	ATE - Halter
→							











































	kw			 	! #		
VOLVO - S60 II Cross Country (134) 03/15→12/18							
 Bremssattel							
D4 Polestar AWD T5 AWD T5 Drive-E Polestar AWD	162 183 186	03/15→07/18 03/15→12/18 06/16→05/18	←	für Bremsscheibendurchmesser [mm]: 336; 		24.3606-9945.5 240966	ATE - Halter
			←	für Bremsscheibendurchmesser [mm]: 336; 		24.3606-9946.5 240967	ATE - Halter
			←	für Bremsscheibendurchmesser [mm]: 316; 		24.3606-9949.5 241123	ATE - Halter
			←	für Bremsscheibendurchmesser [mm]: 316; 		24.3606-9950.5 241124	ATE - Halter
			→	V; 		24.6241-1703.5 240992	TRW + EMot / - Halter + FSB
			→	V; 		24.6241-1704.5 240993	TRW + EMot / - Halter + FSB
Halter, Bremssattel							
D4 Polestar AWD T5 AWD T5 Drive-E Polestar AWD	162 183 186	03/15→07/18 03/15→12/18 06/16→05/18	←	für Bremsscheibendurchmesser [mm]: 300		11.0230-0934.1 260128	ATE
Feder, Bremssattel							
D3 D4 D4 AWD D4 Drive-E Polestar T5 AWD	110 140 140 147 180 - 187	03/15→05/18 03/15→05/18 03/15→05/18 03/15→05/18 03/15→12/18	←	für Bremsscheibendurchmesser [mm]: 316	2	11.8116-0388.2 390588	ATE
D4 Polestar AWD T5 AWD T5 Drive-E Polestar AWD	162 183 186	03/15→07/18 03/15→12/18 06/16→05/18	←	für Bremsscheibendurchmesser [mm]: 300	2	11.8116-0206.1 390593	ATE
			←	für Bremsscheibendurchmesser [mm]: 316	2	11.8116-0388.2 390588	ATE
			←	für Bremsscheibendurchmesser [mm]: 336	2	11.8116-0388.2 390588	ATE
Führungshülzensatz, Bremssattel							
D3 D4 D4 AWD D4 Drive-E Polestar T5 AWD	110 140 140 147 180 - 187	03/15→05/18 03/15→05/18 03/15→05/18 03/15→05/18 03/15→12/18	←	für Bremsscheibendurchmesser [mm]: 316		11.0101-5704.2 260095	ATE
D4 Polestar AWD T5 AWD T5 Drive-E Polestar AWD	162 183 186	03/15→07/18 03/15→12/18 06/16→05/18	←	für Bremsscheibendurchmesser [mm]: 300		11.0101-5407.2 260011	ATE
			←	für Bremsscheibendurchmesser [mm]: 316		11.0101-5704.2 260095	ATE
			←	für Bremsscheibendurchmesser [mm]: 336		11.0101-5704.2 260095	ATE
Führungsbolzen, Bremssattel							
D4 Polestar AWD T5 AWD T5 Drive-E Polestar AWD	162 183 186	03/15→07/18 03/15→12/18 06/16→05/18	←	für Bremsscheibendurchmesser [mm]: 300	2	11.8171-0008.1 990049	ATE
 Bremsschlauch							
D3 D4 D4 AWD D4 Drive-E Polestar T5 AWD	110 140 140 147 180 - 187	03/15→05/18 03/15→05/18 03/15→05/18 03/15→05/18 03/15→12/18	→	 / außen		24.5133-0310.3 331197	L= 330
			→	 / außen		24.5133-0311.3 331198	L= 330
D4 Polestar AWD T5 AWD T5 Drive-E Polestar AWD	162 183 186	03/15→07/18 03/15→12/18 06/16→05/18	←	Felgenreöße [Zoll]: 17	2	24.5162-0375.3 331203	L= 375
			←	Felgenreöße [Zoll]: 16	2	24.5162-0390.3 331199	L= 390
			→			24.5133-0310.3 331197	L= 330
			→			24.5133-0311.3 331198	L= 330
VOLVO - S60 III (224) 02/19→							
 Bremssattel							
B3 MHEV B4 Mild-Hybrid B5 Mild-Hybrid B5 Mild-Hybrid AWD	120 145 184 183 - 184	03/20→ 03/20→ 03/20→ 03/20→	→	Bremsegröße: 17"; 		24.6242-7045.5 241317	ATE + EMot / - Halter + FSB
B6 Mild-Hybrid AWD T4 T4 Polestar T5 →	220 140 155 184	04/21→ 02/19→ 07/19→ 02/19→	→	Bremsegröße: 17"; 		24.6242-7046.5 241318	ATE + EMot / - Halter + FSB











	kW			 	! #		
VOLVO - S60 III (224) 02/19→							
Bremssattel							
T5 AWD	183 - 192	02/19→	➔	Bremsengröße: 17"; 		24.6242-7045.5 241317	ATE + EMot / - Halter + FSB
T5 Polestar	186	07/19→	➔	Bremsengröße: 17"; 		24.6242-7046.5 241318	ATE + EMot / - Halter + FSB
T5 Polestar AWD	186	07/19→					
T6 AWD	228	05/19→					
T6 Polestar AWD	240	05/19→					
Feder, Bremssattel							
B3 MHEV	120	03/20→	➔		2	11.8116-0340.1 390595	ATE
B4 Mild-Hybrid	145	03/20→					
B5 Mild-Hybrid	184	03/20→					
B5 Mild-Hybrid AWD	183 - 184	03/20→					
B6 Mild-Hybrid AWD	220	04/21→					
T4	140	02/19→					
T4 Polestar	155	07/19→					
T5	184	02/19→					
T5 AWD	183 - 192	02/19→					
T5 Polestar	186	07/19→					
T5 Polestar AWD	186	07/19→					
T6 AWD	228	05/19→					
T6 Polestar AWD	240	05/19→					
T6 Twin Engine AWD	250 - 257	02/19→					
T8 Hybrid Polestar AWD	310	05/19→					
T8 Plug-in Hybrid AWD	299 - 335	05/19→					
T8 R-Design Hybrid AWD	311	04/20→					
T8 Twin Engine AWD	287	02/19→					
T8 Twin Engine Polestar AWD	298	02/19→					
Führungshülzensatz, Bremssattel							
B3 MHEV	120	03/20→	←	Bremsengröße: 16" / 17"		11.0101-5407.2 260011	ATE
B4 Mild-Hybrid	145	03/20→	➔			11.0101-5407.2 260011	ATE
B5 Mild-Hybrid	184	03/20→					
B5 Mild-Hybrid AWD	183 - 184	03/20→					
B6 Mild-Hybrid AWD	220	04/21→					
T4	140	02/19→					
T4 Polestar	155	07/19→					
T5	184	02/19→					
T5 AWD	183 - 192	02/19→					
T5 Polestar	186	07/19→					
T5 Polestar AWD	186	07/19→					
T6 AWD	228	05/19→					
T6 Polestar AWD	240	05/19→					
T6 Twin Engine AWD	250 - 257	02/19→	←	Bremsengröße: 17"		11.0101-5407.2 260011	ATE
T8 Hybrid Polestar AWD	310	05/19→	➔			11.0101-5407.2 260011	ATE
T8 Plug-in Hybrid AWD	299 - 335	05/19→					
T8 R-Design Hybrid AWD	311	04/20→					
T8 Twin Engine AWD	287	02/19→					
T8 Twin Engine Polestar AWD	298	02/19→					
Führungsbolzen, Bremssattel							
B3 MHEV	120	03/20→	←	Bremsengröße: 16" / 17"		11.8171-0008.1 990049	ATE
B4 Mild-Hybrid	145	03/20→	←	Bremsengröße: 18"		11.8171-0096.1 250155	ATE
B5 Mild-Hybrid	184	03/20→	➔			11.8171-0008.1 990049	ATE
B5 Mild-Hybrid AWD	183 - 184	03/20→					
B6 Mild-Hybrid AWD	220	04/21→					
T4	140	02/19→					
T4 Polestar	155	07/19→					
T5	184	02/19→					
T5 AWD	183 - 192	02/19→					
T5 Polestar	186	07/19→					
T5 Polestar AWD	186	07/19→					
T6 AWD	228	05/19→					
T6 Polestar AWD	240	05/19→					
T6 Twin Engine AWD	250 - 257	02/19→	←	Bremsengröße: 17"		11.8171-0008.1 990049	ATE
T8 Hybrid Polestar AWD	310	05/19→	←	Bremsengröße: 18"		11.8171-0096.1 250155	ATE
T8 Plug-in Hybrid AWD	299 - 335	05/19→	➔			11.8171-0008.1 990049	ATE
→							































	kw			 	! #		
VOLVO - S60 III (224) 02/19→							
Führungsbolzen, Bremssattel							
T8 R-Design Hybrid AWD	311	04/20→	←	Bremsengröße: 17"		11.8171-0008.1 990049	ATE
T8 Twin Engine AWD	287	02/19→	←	Bremsengröße: 18"		11.8171-0096.1 250155	ATE
T8 Twin Engine Polestar AWD	298	02/19→	→			11.8171-0008.1 990049	ATE
Stellelement, Feststellbremse Bremssattel							
B3 MHEV	120	03/20→	→	<input type="checkbox"/>		24.6282-2001.3 250178	ATE
B4 Mild-Hybrid	145	03/20→	→	<input type="checkbox"/>		24.6282-2002.3 250179	ATE
B5 Mild-Hybrid	184	03/20→					
B5 Mild-Hybrid AWD	183 - 184	03/20→					
B6 Mild-Hybrid AWD	220	04/21→					
T4	140	02/19→					
T4 Polestar	155	07/19→					
T5	184	02/19→					
T5 AWD	183 - 192	02/19→					
T5 Polestar	186	07/19→					
T5 Polestar AWD	186	07/19→					
T6 AWD	228	05/19→					
T6 Polestar AWD	240	05/19→					
T6 Twin Engine AWD	250 - 257	02/19→					
T8 Hybrid Polestar AWD	310	05/19→					
T8 Plug-in Hybrid AWD	299 - 335	05/19→					
T8 R-Design Hybrid AWD	311	04/20→					
T8 Twin Engine AWD	287	02/19→					
T8 Twin Engine Polestar AWD	298	02/19→					
VOLVO - S70 (874) 11/96→11/00							
 Bremssattel							
2.0	93 - 132	01/97→11/00	←	<input type="checkbox"/>		24.3571-9971.5 240617	ATE - Halter
2.0 Turbo	155 - 166	01/97→11/00	←	<input type="checkbox"/>		24.3571-9972.5 240618	ATE - Halter
2.3	195	04/99→09/00	→	<input type="checkbox"/>		24.9238-0097.5 230037	ATE
2.3 Turbo	184	01/97→11/00	→	<input type="checkbox"/>		24.9238-0098.5 230038	ATE
2.4	103 - 125	01/97→11/00					
2.4 AWD	103 - 121	11/96→09/00					
2.4 Bifuel	106	10/98→11/00					
2.4 T5 AWD	142	11/96→04/99					
2.4 Turbo	142	01/97→11/00					
2.5 TDI	103	01/97→11/00					
2.5 TDi AWD	103	10/99→09/00					
T5	176	01/97→11/00					
2.3	177	11/96→11/00	←	01/97→; <input type="checkbox"/>		24.3571-9971.5 240617	ATE - Halter
			←	01/97→; <input type="checkbox"/>		24.3571-9972.5 240618	ATE - Halter
			→	01/97→; <input type="checkbox"/>		24.9238-0097.5 230037	ATE
			→	01/97→; <input type="checkbox"/>		24.9238-0098.5 230038	ATE
2.4 AWD	125	04/99→09/00	←	→ 05/99; <input type="checkbox"/>		24.3571-9971.5 240617	ATE - Halter
			←	→ 05/99; <input type="checkbox"/>		24.3571-9972.5 240618	ATE - Halter
			→	→ 05/99; <input type="checkbox"/>		24.9238-0097.5 230037	ATE
			→	→ 05/99; <input type="checkbox"/>		24.9238-0098.5 230038	ATE
2.4 Bifuel	103	07/99→11/00	←	<input type="checkbox"/>		24.3571-9971.5 240617	ATE - Halter
			←	→ 09/00; <input type="checkbox"/>		24.3571-9971.5 240617	ATE - Halter
			←	<input type="checkbox"/>		24.3571-9972.5 240618	ATE - Halter
			←	→ 09/00; <input type="checkbox"/>		24.3571-9972.5 240618	ATE - Halter
			→	<input type="checkbox"/>		24.9238-0097.5 230037	ATE
			→	<input type="checkbox"/>		24.9238-0098.5 230038	ATE
2.4 Blu-Fuel	103	07/97→09/00	←	<input type="checkbox"/>		24.3571-9971.5 240617	ATE - Halter
			←	<input type="checkbox"/>		24.3571-9972.5 240618	ATE - Halter
Feder, Bremssattel							
2.0	93 - 132	01/97→11/00	←		2	11.8116-0073.1 390498	ATE
2.0 Turbo	155 - 166	01/97→11/00					
→							









	kw			 	! #		
VOLVO - S70 (874) 11/96→11/00							
Feder, Bremssattel							
2.3	195	04/99→09/00	←		2	11.8116-0073.1 390498	ATE
2.3 Turbo	184	01/97→11/00					
2.4	103 - 125	01/97→11/00					
2.4 AWD	103 - 121	11/96→09/00					
2.4 Bifuel	106	10/98→11/00					
2.4 Blu-Fuel	103	07/97→09/00					
2.4 T5 AWD	142	11/96→04/99					
2.4 Turbo	142	01/97→11/00					
2.5 TDI	103	01/97→11/00					
2.5 TDi AWD	103	10/99→09/00					
T5	176	01/97→11/00					
2.3	177	11/96→11/00	←	01/97→	2	11.8116-0073.1 390498	ATE
2.4 AWD	125	04/99→09/00	←	→ 05/99	2	11.8116-0073.1 390498	ATE
2.4 Bifuel	103	07/99→11/00	←	→ 09/00	2	11.8116-0073.1 390498	ATE
			←		2	11.8116-0073.1 390498	ATE
Führungshülzensatz, Bremssattel							
2.0	93 - 132	01/97→11/00	←			11.0101-5407.2 260011	ATE
2.0 Turbo	155 - 166	01/97→11/00					
2.3	195	04/99→09/00					
2.3 Turbo	184	01/97→11/00					
2.4	103 - 125	01/97→11/00					
2.4 AWD	103 - 121	11/96→09/00					
2.4 Bifuel	106	10/98→11/00					
2.4 Blu-Fuel	103	07/97→09/00					
2.4 T5 AWD	142	11/96→04/99					
2.4 Turbo	142	01/97→11/00					
2.5 TDI	103	01/97→11/00					
2.5 TDi AWD	103	10/99→09/00					
T5	176	01/97→11/00					
2.3	177	11/96→11/00	←	01/97→		11.0101-5407.2 260011	ATE
2.4 AWD	125	04/99→09/00	←	→ 05/99		11.0101-5407.2 260011	ATE
2.4 Bifuel	103	07/99→11/00	←			11.0101-5407.2 260011	ATE
			←	→ 09/00		11.0101-5407.2 260011	ATE
Führungsbolzen, Bremssattel							
2.0	93 - 132	01/97→11/00	←		2	11.8171-0008.1 990049	ATE
2.0 Turbo	155 - 166	01/97→11/00					
2.3	195	04/99→09/00					
2.3 Turbo	184	01/97→11/00					
2.4	103 - 125	01/97→11/00					
2.4 AWD	103 - 121	11/96→09/00					
2.4 Bifuel	106	10/98→11/00					
2.4 Blu-Fuel	103	07/97→09/00					
2.4 T5 AWD	142	11/96→04/99					
2.4 Turbo	142	01/97→11/00					
2.5 TDI	103	01/97→11/00					
2.5 TDi AWD	103	10/99→09/00					
T5	176	01/97→11/00					
2.3	177	11/96→11/00	←	01/97→	2	11.8171-0008.1 990049	ATE
2.4 AWD	125	04/99→09/00	←	→ 05/99	2	11.8171-0008.1 990049	ATE
2.4 Bifuel	103	07/99→11/00	←	→ 09/00	2	11.8171-0008.1 990049	ATE
			←		2	11.8171-0008.1 990049	ATE
Bremsschlauch							
2.0	93 - 132	01/97→11/00		am Bremssattel	2	83.6113-0331.3 330982	L= 330
2.0 Turbo	155 - 166	01/97→11/00	←	Felgenreöße [Zoll]: 16	2	24.5170-0361.3 331310	L= 361
			←	Felgenreöße [Zoll]: 15	2	83.6134-0335.3 330277	L= 335
2.3	195	04/99→09/00					
2.3 Turbo	184	01/97→11/00	→	→ 587049	2	24.5201-0204.3 331400	L= 204
2.4	106 - 125	01/97→11/00	→	587050→	2	83.6204-0180.3 330547	L= 180
2.4 AWD	103 - 121	11/96→09/00					
2.4 Blu-Fuel	103	07/97→09/00					
→							







	kw			 	! #		
VOLVO - S70 (874) 11/96→11/00							
 Bremsschlauch							
2.4 T5 AWD	142	11/96→04/99		am Bremssattel	2	83.6113-0331.3 330982	L= 330
2.4 Turbo	142	01/97→11/00	←	Felgengröße [Zoll]: 16	2	24.5170-0361.3 331310	L= 361
2.5 TDI	103	01/97→11/00	←	Felgengröße [Zoll]: 15	2	83.6134-0335.3 330277	L= 335
2.5 TDi AWD	103	10/99→09/00	←	Felgengröße [Zoll]: 15	2	83.6134-0335.3 330277	L= 335
T5	176	01/97→11/00	→	→ 587049	2	24.5201-0204.3 331400	L= 204
			→	587050→	2	83.6204-0180.3 330547	L= 180
2.3	177	11/96→11/00		01/97→; am Bremssattel	2	83.6113-0331.3 330982	L= 330
			←	01/97→; Felgengröße [Zoll]: 16	2	24.5170-0361.3 331310	L= 361
			←	01/97→; Felgengröße [Zoll]: 15	2	83.6134-0335.3 330277	L= 335
			→	01/97→; → 587049	2	24.5201-0204.3 331400	L= 204
			→	587050→	2	83.6204-0180.3 330547	L= 180
2.4	103	08/99→11/00		am Bremssattel	2	83.6113-0331.3 330982	L= 330
			←	Felgengröße [Zoll]: 16	2	24.5170-0361.3 331310	L= 361
			←	Felgengröße [Zoll]: 15	2	83.6134-0335.3 330277	L= 335
			→	587050→	2	83.6204-0180.3 330547	L= 180
2.4	121	06/98→11/00		am Bremssattel	2	83.6113-0331.3 330982	L= 330
2.4 Bifuel	103 - 106	10/98→11/00	←	Felgengröße [Zoll]: 16	2	24.5170-0361.3 331310	L= 361
			←	Felgengröße [Zoll]: 15	2	83.6134-0335.3 330277	L= 335
			→		2	83.6204-0180.3 330547	L= 180
2.4 AWD	125	04/99→09/00		→ 05/99; am Bremssattel	2	83.6113-0331.3 330982	L= 330
			←	→ 05/99; Felgengröße [Zoll]: 16	2	24.5170-0361.3 331310	L= 361
			←	→ 05/99; Felgengröße [Zoll]: 15	2	83.6134-0335.3 330277	L= 335
			→	→ 587049	2	24.5201-0204.3 331400	L= 204
			→	587050→; → 05/99	2	83.6204-0180.3 330547	L= 180
VOLVO - S80 I (184) 05/98→02/08							
 Bremssattel							
2.0	120	06/98→07/06	←	→ 02/06; Felgengröße [Zoll]: 17; 		24.3571-9863.5 240691	ATE - Halter
2.0 T	132 - 166	06/98→07/06	←	→ 02/06; Felgengröße [Zoll]: 17; 		24.3571-9864.5 240692	ATE - Halter
2.4	103 - 125	01/99→07/06	←	→ 02/06; nicht für Felgengröße [Zoll]: 17; 		24.3601-9829.5 240507	ATE - Halter
2.4 Bifuel	103	09/01→07/06	←	→ 02/06; nicht für Felgengröße [Zoll]: 17; 		24.3601-9830.5 240508	ATE - Halter
2.4 D	96	10/01→07/06	←	→ 02/06; nicht für Felgengröße [Zoll]: 17; 		24.3601-9830.5 240508	ATE - Halter
2.4 T	147	06/00→07/06	←	→ 02/06; nicht für Felgengröße [Zoll]: 17; 		24.3601-9830.5 240508	ATE - Halter
2.5 T AWD	154	07/03→07/06	→	→ 02/06; 		24.3421-9979.5 240475	ATE - Halter
2.5 TDI	103	01/99→07/06	→	→ 02/06; 		24.3421-9980.5 240476	ATE - Halter
2.9	147 - 150	05/98→07/06	→	→ 02/06; 		24.3421-9980.5 240476	ATE - Halter
3.0	144	06/01→07/06					
D5	120	08/01→07/06					
T6	200	06/01→07/06					
2.3 R	195	04/00→08/05	←	Felgengröße [Zoll]: 17; 		24.3571-9863.5 240691	ATE - Halter
T6	200	05/98→12/01	←	Felgengröße [Zoll]: 17; 		24.3571-9864.5 240692	ATE - Halter
			←	nicht für Felgengröße [Zoll]: 17; 		24.3601-9829.5 240507	ATE - Halter
			←	nicht für Felgengröße [Zoll]: 17; 		24.3601-9830.5 240508	ATE - Halter
			→			24.3421-9979.5 240475	ATE - Halter
			→			24.3421-9980.5 240476	ATE - Halter
2.5 T	154	03/03→07/06	←	07/03→ 02/06; Felgengröße [Zoll]: 17; 		24.3571-9863.5 240691	ATE - Halter
			←	07/03→ 02/06; Felgengröße [Zoll]: 17; 		24.3571-9864.5 240692	ATE - Halter
			←	07/03→ 02/06; nicht für Felgengröße [Zoll]: 17; 		24.3601-9829.5 240507	ATE - Halter
			←	07/03→ 02/06; nicht für Felgengröße [Zoll]: 17; 		24.3601-9830.5 240508	ATE - Halter
			→	07/03→ 02/06; 		24.3421-9979.5 240475	ATE - Halter
			→	07/03→ 02/06; 		24.3421-9980.5 240476	ATE - Halter
T5 AWD	147	04/00→09/03	←	06/00→; Felgengröße [Zoll]: 17; 		24.3571-9863.5 240691	ATE - Halter
			←	06/00→; Felgengröße [Zoll]: 17; 		24.3571-9864.5 240692	ATE - Halter
			←	06/00→; nicht für Felgengröße [Zoll]: 17; 		24.3601-9829.5 240507	ATE - Halter
			←	06/00→; nicht für Felgengröße [Zoll]: 17; 		24.3601-9830.5 240508	ATE - Halter
→							

	kw			 	! #		
VOLVO - S80 I (184) 05/98→02/08							
 Bremssattel							
T5 AWD	147	04/00→09/03	➡	06/00→; 		24.3421-9979.5 240475	ATE - Halter
			➡	06/00→; 		24.3421-9980.5 240476	ATE - Halter
Feder, Bremssattel							
2.0	120	06/98→07/06		→ 02/06	2	11.8116-0236.1 390507	ATE
2.0 T	132 - 166	06/98→07/06				11.8116-0366.2 390587	ATE
2.4	103 - 125	01/99→07/06					
2.4 Bifuel	103	09/01→07/06					
2.4 D	96	10/01→07/06					
2.4 T	147	06/00→07/06					
2.5 T AWD	154	07/03→07/06					
2.5 TDI	103	01/99→07/06					
2.9	147 - 150	05/98→07/06					
3.0	144	06/01→07/06					
D5	120	08/01→07/06					
T6	200	06/01→07/06					
2.3 R	195	04/00→08/05			2	11.8116-0236.1 390507	ATE
T6	200	05/98→12/01				11.8116-0366.2 390587	ATE
2.5 T	154	03/03→07/06		07/03→ 02/06	2	11.8116-0236.1 390507	ATE
						11.8116-0366.2 390587	ATE
T5 AWD	147	04/00→09/03		06/00→	2	11.8116-0236.1 390507	ATE
						11.8116-0366.2 390587	ATE
Führungshülzensatz, Bremssattel							
2.0	120	06/98→07/06	←	→ 02/06		11.0101-5407.2 260011	ATE
2.0 T	132 - 166	06/98→07/06	➡	→ 02/06		11.0101-5407.2 260011	ATE
2.4	103 - 125	01/99→07/06					
2.4 Bifuel	103	09/01→07/06					
2.4 D	96	10/01→07/06					
2.4 T	147	06/00→07/06					
2.5 T AWD	154	07/03→07/06					
2.5 TDI	103	01/99→07/06					
2.9	147 - 150	05/98→07/06					
3.0	144	06/01→07/06					
D5	120	08/01→07/06					
T6	200	06/01→07/06					
2.3 R	195	04/00→08/05	←			11.0101-5407.2 260011	ATE
T6	200	05/98→12/01	➡			11.0101-5407.2 260011	ATE
2.5 T	154	03/03→07/06	←	07/03→ 02/06		11.0101-5407.2 260011	ATE
			➡	07/03→ 02/06		11.0101-5407.2 260011	ATE
T5 AWD	147	04/00→09/03	←	06/00→		11.0101-5407.2 260011	ATE
			➡	06/00→		11.0101-5407.2 260011	ATE
Führungsbolzen, Bremssattel							
2.0	120	06/98→07/06		→ 02/06	2	11.8171-0008.1 990049	ATE
2.0 T	132 - 166	06/98→07/06					
2.4	103 - 125	01/99→07/06					
2.4 Bifuel	103	09/01→07/06					
2.4 D	96	10/01→07/06					
2.4 T	147	06/00→07/06					
2.5 T AWD	154	07/03→07/06					
2.5 TDI	103	01/99→07/06					
2.9	147 - 150	05/98→07/06					
3.0	144	06/01→07/06					
D5	120	08/01→07/06					
T6	200	06/01→07/06					
2.3 R	195	04/00→08/05			2	11.8171-0008.1 990049	ATE
T6	200	05/98→12/01					
2.5 T	154	03/03→07/06		07/03→ 02/06	2	11.8171-0008.1 990049	ATE
T5 AWD	147	04/00→09/03		06/00→	2	11.8171-0008.1 990049	ATE
 Bremsschlauch							
2.0	120	06/98→07/06	←	→ 02/06	2	83.6113-0321.3 330621	L= 320
2.0 T	132 - 166	06/98→07/06	➡	→ 02/06	2	83.7724-0268.3 331076	L= 265
→							

	kw			 	! #		
VOLVO - S80 I (184) 05/98→02/08							
 Bremsschlauch							
2.4	103 - 125	01/99→07/06	←	→ 02/06	2	83.6113-0321.3 330621	L= 320
2.4 Bifuel	103	09/01→07/06	→	→ 02/06	2	83.7724-0268.3 331076	L= 265
2.4 D	96	10/01→07/06					
2.4 T	147	06/00→07/06					
2.5 T AWD	154	07/03→07/06					
2.5 TDI	103	01/99→07/06					
2.9	147 - 150	05/98→07/06					
3.0	144	06/01→07/06					
D5	120	08/01→07/06					
T6	200	06/01→07/06					
2.3 R	195	04/00→08/05	←		2	83.6113-0321.3 330621	L= 320
T6	200	05/98→12/01	→		2	83.7724-0268.3 331076	L= 265
2.5 T	154	03/03→07/06	←	07/03→ 02/06	2	83.6113-0321.3 330621	L= 320
			→	07/03→ 02/06	2	83.7724-0268.3 331076	L= 265
T5 AWD	147	04/00→09/03	←	06/00→	2	83.6113-0321.3 330621	L= 320
			→	06/00→	2	83.7724-0268.3 331076	L= 265
VOLVO - S80 II (124) 03/06→12/16							
 Bremssattel							
1.6 D DRIVE	80	01/10→12/11	←	nicht für Felgenreöße [Zoll]: 16; 		24.3601-9711.5 241048	ATE - Halter
1.6 DRIVE	84	06/11→01/14	←	nicht für Felgenreöße [Zoll]: 16; 		24.3601-9712.5 241049	ATE - Halter
2.0	107	01/08→09/12	←	nicht für Felgenreöße [Zoll]: 16; 		24.3601-9712.5 241049	ATE - Halter
2.0 Drive- E	180	12/14→12/16	←			24.3606-9945.5 240966	ATE - Halter
2.0 FlexFuel	107	01/08→12/11	←			24.3606-9945.5 240966	ATE - Halter
2.0 T	149	01/10→05/11	←			24.3606-9946.5 240967	ATE - Halter
2.4 D	120 - 129	03/06→03/11	←	Felgenreöße [Zoll]: 17; 		24.3606-9949.5 241123	ATE - Halter
2.5 T	147 - 187	03/06→12/16	←	Felgenreöße [Zoll]: 17; 		24.3606-9950.5 241124	ATE - Halter
2.5 T FlexFuel	147 - 170	05/08→12/11	→			24.6238-1703.5 241215	TRW - Halter + eFSB
3.2	175 - 179	03/06→12/14	→			24.6238-1704.5 241216	TRW - Halter + eFSB
3.2 AWD	175 - 179	01/07→12/12	→	V; 		24.6241-1703.5 240992	TRW + EMot / - Halter + FSB
3.2 Flexifuel AWD	177	01/09→03/10	→	V; 		24.6241-1704.5 240993	TRW + EMot / - Halter + FSB
4.4 V8 AWD	232	03/06→03/12					
D2	85	01/14→12/16					
D3	100	05/12→05/14					
D3 / D4	120	01/10→12/16					
D4	133	09/13→12/16					
D5	136 - 158	03/06→04/15					
D5 AWD	136 - 158	01/07→04/15					
T4	132	10/10→04/14					
T4F	132	05/11→01/14					
T5	162 - 180	10/10→12/16					
T6 AWD	210 - 224	01/07→12/16					
2.0 TDi	100	02/08→03/11	←	nicht für Felgenreöße [Zoll]: 16; 		24.3601-9711.5 241048	ATE - Halter
			←	nicht für Felgenreöße [Zoll]: 16; 		24.3601-9712.5 241049	ATE - Halter
			←			24.3606-9945.5 240966	ATE - Halter
			←			24.3606-9946.5 240967	ATE - Halter
			←	Felgenreöße [Zoll]: 17; 		24.3606-9949.5 241123	ATE - Halter
			←	Felgenreöße [Zoll]: 17; 		24.3606-9950.5 241124	ATE - Halter
			→			24.6238-1703.5 241215	TRW - Halter + eFSB
			→			24.6241-1703.5 240992	TRW + EMot / - Halter + FSB
			→			24.6238-1704.5 241216	TRW - Halter + eFSB
			→			24.6241-1704.5 240993	TRW + EMot / - Halter + FSB
Halter, Bremssattel							
1.6 D DRIVE	80	01/10→12/11	←	Felgenreöße [Zoll]: 16		11.0230-0934.1 260128	ATE
1.6 DRIVE	84	06/11→01/14					
2.0	107	01/08→09/12					
2.0 Drive- E	180	12/14→12/16					
2.0 FlexFuel	107	01/08→12/11					
2.0 T	149	01/10→05/11					
2.0 TDi	100	02/08→03/11					
2.4 D	120 - 129	03/06→03/11					
→							



	kW			 	! #		
VOLVO - S80 II (124) 03/06→12/16							
Halter, Bremssattel							
2.5 T	147 - 187	03/06→12/16	←	Felgenreöße [Zoll]: 16		11.0230-0934.1 260128	ATE
2.5 T FlexFuel	147 - 170	05/08→12/11					
3.2	175 - 179	03/06→12/14					
3.2 AWD	175 - 179	01/07→12/12					
3.2 Flexifuel AWD	177	01/09→03/10					
4.4 V8 AWD	232	03/06→03/12					
D2	85	01/14→12/16					
D3	100	05/12→05/14					
D3 / D4	120	01/10→12/16					
D4	133	09/13→12/16					
D5	136 - 158	03/06→04/15					
D5 AWD	136 - 158	01/07→04/15					
T4	132	10/10→04/14					
T4F	132	05/11→01/14					
T5	162 - 180	10/10→12/16					
T6 AWD	210 - 224	01/07→12/16					
Feder, Bremssattel							
1.6 D DRIVE	80	01/10→12/11	←		2	11.8116-0206.1 390593	ATE
1.6 DRIVE	84	06/11→01/14				11.8116-0388.2 390588	ATE
2.0	107	01/08→09/12					
2.0 Drive- E	180	12/14→12/16					
2.0 FlexFuel	107	01/08→12/11					
2.0 T	149	01/10→05/11					
2.0 TDi	100	02/08→03/11					
2.4 D	120 - 129	03/06→03/11					
2.5 T	147 - 187	03/06→12/16					
2.5 T FlexFuel	147 - 170	05/08→12/11					
3.2	175 - 179	03/06→12/14					
3.2 AWD	175 - 179	01/07→12/12					
3.2 Flexifuel AWD	177	01/09→03/10					
4.4 V8 AWD	232	03/06→03/12					
D2	85	01/14→12/16					
D3	100	05/12→05/14					
D3 / D4	120	01/10→12/16					
D4	133	09/13→12/16					
D5	136 - 158	03/06→04/15					
D5 AWD	136 - 158	01/07→04/15					
T4	132	10/10→04/14					
T4F	132	05/11→01/14					
T5	162 - 180	10/10→12/16					
T6 AWD	210 - 224	01/07→12/16					
Führungshülzensatz, Bremssattel							
1.6 D DRIVE	80	01/10→12/11	←			11.0101-5704.2 260095	ATE
1.6 DRIVE	84	06/11→01/14					
2.0	107	01/08→09/12					
2.0 Drive- E	180	12/14→12/16					
2.0 FlexFuel	107	01/08→12/11					
2.0 T	149	01/10→05/11					
2.0 TDi	100	02/08→03/11					
2.4 D	120 - 129	03/06→03/11					
2.5 T	147 - 187	03/06→12/16					
2.5 T FlexFuel	147 - 170	05/08→12/11					
3.2	175 - 179	03/06→12/14					
3.2 AWD	175 - 179	01/07→12/12					
3.2 Flexifuel AWD	177	01/09→03/10					
4.4 V8 AWD	232	03/06→03/12					
D2	85	01/14→12/16					
D3	100	05/12→05/14					
D3 / D4	120	01/10→12/16					
→							

	kW			 	! #		
VOLVO - S80 II (124) 03/06→12/16							
Führungshülzensatz, Bremssattel							
D4	133	09/13→12/16	←			11.0101-5704.2	260095 ATE
D5	136 - 158	03/06→04/15					
D5 AWD	136 - 158	01/07→04/15					
T4	132	10/10→04/14					
T4F	132	05/11→01/14					
T5	162 - 180	10/10→12/16					
T6 AWD	210 - 224	01/07→12/16					
Führungsbolzen, Bremssattel							
1.6 D DRIVE	80	01/10→12/11			2	11.8171-0008.1	990049 ATE
1.6 DRIVE	84	06/11→01/14					
2.0	107	01/08→09/12					
2.0 Drive- E	180	12/14→12/16					
2.0 FlexFuel	107	01/08→12/11					
2.0 T	149	01/10→05/11					
2.0 TDi	100	02/08→03/11					
2.4 D	120 - 129	03/06→03/11					
2.5 T	147 - 187	03/06→12/16					
2.5 T FlexFuel	147 - 170	05/08→12/11					
3.2	175 - 179	03/06→12/14					
3.2 AWD	175 - 179	01/07→12/12					
3.2 Flexifuel AWD	177	01/09→03/10					
4.4 V8 AWD	232	03/06→03/12					
D2	85	01/14→12/16					
D3	100	05/12→05/14					
D3 / D4	120	01/10→12/16					
D4	133	09/13→12/16					
D5	136 - 158	03/06→04/15					
D5 AWD	136 - 158	01/07→04/15					
T4	132	10/10→04/14					
T4F	132	05/11→01/14					
T5	162 - 180	10/10→12/16					
T6 AWD	210 - 224	01/07→12/16					
Bremsschlauch							
1.6 D DRIVE	80	01/10→12/11	←	Felgenreöße [Zoll]: 17 / 18	2	24.5162-0375.3	331203 L= 375
1.6 DRIVE	84	06/11→01/14	←	Felgenreöße [Zoll]: 16	2	24.5162-0390.3	331199 L= 390
2.0	107	01/08→09/12	→	→ 66719; + eFSB; ☐		24.5133-0310.3	331197 L= 330
2.0 FlexFuel	107	01/08→12/11	→	115164→; + eFSB; ☐		24.5133-0310.3	331197 L= 330
2.0 T	149	01/10→05/11	→	66720→ 115163; + eFSB; ☐		24.5133-0310.3	331197 L= 330
2.0 TDi	100	02/08→03/11	→	115164→; + eFSB; ☐		24.5133-0311.3	331198 L= 330
2.4 D	120 - 129	03/06→03/11	→	66720→ 115163; + eFSB; ☐		24.5133-0311.3	331198 L= 330
2.5 T	147 - 170	03/06→12/12	→				
2.5 T FlexFuel	147 - 170	05/08→12/11	→				
3.2	175 - 179	03/06→12/14					
3.2 AWD	175 - 179	01/07→12/12					
3.2 Flexifuel AWD	177	01/09→03/10					
4.4 V8 AWD	232	03/06→03/12					
D2	85	01/14→12/16					
D3	100	05/12→05/14					
D3 / D4	120	01/10→12/16					
D5	136 - 158	03/06→04/15					
D5 AWD	136 - 158	01/07→04/15					
T4	132	10/10→04/14					
T4F	132	05/11→01/14					
T5	162 - 177	10/10→12/16					
T6 AWD	210 - 224	01/07→12/16					
2.0 Drive- E	180	12/14→12/16	←	Felgenreöße [Zoll]: 17 / 18	2	24.5162-0375.3	331203 L= 375
			←	Felgenreöße [Zoll]: 16	2	24.5162-0390.3	331199 L= 390
→							

VOLVO - S80 II (124) 03/06→12/16

Bremsschlauch

2.5 T	183 - 187	01/12→12/16	←	Felgenreöße [Zoll]: 17 / 18	2	24.5162-0375.3	331203	L= 375
			←	Felgenreöße [Zoll]: 16	2	24.5162-0390.3	331199	L= 390
			→	115164→; + eFSB;		24.5133-0310.3	331197	L= 330
			→	→ 115163; + eFSB;		24.5133-0310.3	331197	L= 330
			→	115164→; + eFSB;		24.5133-0311.3	331198	L= 330
			→	→ 115163; + eFSB;		24.5133-0311.3	331198	L= 330
D4 T5	133 180	09/13→12/16 09/13→05/14	←	Felgenreöße [Zoll]: 17 / 18	2	24.5162-0375.3	331203	L= 375
			←	Felgenreöße [Zoll]: 16	2	24.5162-0390.3	331199	L= 390
			→	+ eFSB;		24.5133-0310.3	331197	L= 330
			→	+ eFSB;		24.5133-0311.3	331198	L= 330







VOLVO - S90 II (234) 01/16→

Bremssattel

2.0 B4 Mild-Hybrid B5 Mild-Hybrid	183 145 183 - 184	03/16→ 03/20→ 03/20→	→	Bremsengröße: 17";	2	24.6242-7045.5	241317	ATE + EMot / - Halter + FSB
			→	Bremsengröße: 17";		24.6242-7046.5	241318	ATE + EMot / - Halter + FSB
B5 Mild Hybrid AWD	173 - 180	05/20→						
B6 Mild-Hybrid AWD	220	03/20→						
D3	110	03/16→08/18						
D4	120 - 140	03/16→						
D4 AWD	140	03/16→						
D4 Drive-E Polestar	147	03/16→						
D4 Drive-E Polestar AWD	147	03/16→						
D5 AWD	173	03/16→						
D5 Polestar AWD	177	06/19→						
T4	140	10/17→						
T4 Polestar	155	06/19→						
T5	184 - 187	03/16→						
T5 Drive-E Polestar	186 - 192	03/16→						
T6 AWD	228 - 235	03/16→						
T6 Drive-E Polestar AWD	240 - 246	03/16→						
T8 Hybrid AWD	287	04/18→						
T8 Hybrid Polestar AWD	233	01/19→						
T8 Plug-in Hybrid AWD	299 - 340	10/17→						
T8 Plug-in Hybrid Polestar AWD	246	10/17→						

Feder, Bremssattel

2.0 B4 Mild-Hybrid B5 Mild-Hybrid	183 145 183 - 184	03/16→ 03/20→ 03/20→	→		2	11.8116-0340.1	390595	ATE		
			B5 Mild Hybrid AWD	173 - 180	05/20→					
			B6 Mild-Hybrid AWD	220	03/20→					
			D3	110	03/16→08/18					
			D4	120 - 140	03/16→					
			D4 AWD	140	03/16→					
			D4 Drive-E Polestar	147	03/16→					
			D4 Drive-E Polestar AWD	147	03/16→					
			D5 AWD	173	03/16→					
			D5 Polestar AWD	177	06/19→					
			T4	140	10/17→					
			T4 Polestar	155	06/19→					
			T5	184 - 187	03/16→					
			T5 Drive-E Polestar	186 - 192	03/16→					
			T6 AWD	228 - 235	03/16→					
			T6 Drive-E Polestar AWD	240 - 246	03/16→					
			T8 Hybrid AWD	287	04/18→					
			T8 Hybrid Polestar AWD	233	01/19→					
			→							

	kW			 	! #		
VOLVO - S90 II (234) 01/16→							
Feder, Bremssattel							
T8 Plug-in Hybrid AWD	299 - 340	10/17→	→		2	11.8116-0340.1 390595	ATE
T8 Plug-in Hybrid Polestar AWD	246	10/17→					
Führungshülzensatz, Bremssattel							
2.0	183	03/16→	←	Bremsengröße: 16" / 17"		11.0101-5407.2 260011	ATE
B4 Mild-Hybrid	145	03/20→					
B5 Mild-Hybrid	183 - 184	03/20→	→			11.0101-5407.2 260011	ATE
B5 Mild Hybrid AWD	173 - 180	05/20→					
B6 Mild-Hybrid AWD	220	03/20→					
D3	110	03/16→08/18					
D4	120 - 140	03/16→					
D4 AWD	140	03/16→					
D4 Drive-E Polestar	147	03/16→					
D4 Drive-E Polestar AWD	147	03/16→					
D5 AWD	173	03/16→					
D5 Polestar AWD	177	06/19→					
T4	140	10/17→					
T4 Polestar	155	06/19→					
T5	184 - 187	03/16→					
T5 Drive-E Polestar	186 - 192	03/16→					
T6 AWD	228 - 235	03/16→					
T6 Drive-E Polestar AWD	240 - 246	03/16→					
T8 Hybrid AWD	287	04/18→					
T8 Hybrid Polestar AWD	233	01/19→					
T8 Plug-in Hybrid AWD	299	10/17→					
T8 Plug-in Hybrid Polestar AWD	246	10/17→					
T8 Plug-in Hybrid AWD	335 - 340	01/22→	←	Bremsengröße: 17"		11.0101-5407.2 260011	ATE
			→			11.0101-5407.2 260011	ATE
Führungsbolzen, Bremssattel							
2.0	183	03/16→	←	Bremsengröße: 16" / 17"		11.8171-0008.1 990049	ATE
B4 Mild-Hybrid	145	03/20→					
B5 Mild-Hybrid	183 - 184	03/20→	←	Bremsengröße: 18"		11.8171-0096.1 250155	ATE
B5 Mild Hybrid AWD	173 - 180	05/20→	→			11.8171-0008.1 990049	ATE
B6 Mild-Hybrid AWD	220	03/20→					
D3	110	03/16→08/18					
D4	120 - 140	03/16→					
D4 AWD	140	03/16→					
D4 Drive-E Polestar	147	03/16→					
D4 Drive-E Polestar AWD	147	03/16→					
D5 AWD	173	03/16→					
D5 Polestar AWD	177	06/19→					
T4	140	10/17→					
T4 Polestar	155	06/19→					
T5	184 - 187	03/16→					
T5 Drive-E Polestar	186 - 192	03/16→					
T6 AWD	228 - 235	03/16→					
T6 Drive-E Polestar AWD	240 - 246	03/16→					
T8 Hybrid AWD	287	04/18→					
T8 Hybrid Polestar AWD	233	01/19→					
T8 Plug-in Hybrid AWD	299	10/17→					
T8 Plug-in Hybrid Polestar AWD	246	10/17→					
T8 Plug-in Hybrid AWD	335 - 340	01/22→	←	Bremsengröße: 17"		11.8171-0008.1 990049	ATE
			←	Bremsengröße: 18"		11.8171-0096.1 250155	ATE
			→			11.8171-0008.1 990049	ATE
Stellelement, Feststellbremse Bremssattel							
2.0	183	03/16→	→	<input type="checkbox"/>		24.6282-2001.3 250178	ATE
B4 Mild-Hybrid	145	03/20→	→	<input type="checkbox"/>		24.6282-2002.3 250179	ATE
→							

VOLVO - S90 II (234) 01/16→

Stellelement, Feststellbremse Bremssattel

B5 Mild-Hybrid	183 - 184	03/20→	➡	☐	24.6282-2001.3	250178	ATE
B5 Mild Hybrid AWD	173 - 180	05/20→	➡	☐	24.6282-2002.3	250179	ATE
B6 Mild-Hybrid AWD	220	03/20→					
D3	110	03/16→08/18					
D4	120 - 140	03/16→					
D4 AWD	140	03/16→					
D4 Drive-E Polestar	147	03/16→					
D4 Drive-E Polestar AWD	147	03/16→					
D5 AWD	173	03/16→					
D5 Polestar AWD	177	06/19→					
T4	140	10/17→					
T4 Polestar	155	06/19→					
T5	184 - 187	03/16→					
T5 Drive-E Polestar	186 - 192	03/16→					
T6 AWD	228 - 235	03/16→					
T6 Drive-E Polestar AWD	240 - 246	03/16→					
T8 Hybrid AWD	287	04/18→					
T8 Hybrid Polestar AWD	233	01/19→					
T8 Plug-in Hybrid AWD	299 - 340	10/17→					
T8 Plug-in Hybrid Polestar AWD	246	10/17→					

VOLVO - V40 Cross Country (526) 09/13→12/15

Bremssattel

1.6 D2/ DRIVE	84	09/13→12/15	←	Felgenreöße [Zoll]: 15 / 16; ☐	24.3571-9813.5	240557	ATE - Halter
2.0 D3	110	09/13→12/15	←	Felgenreöße [Zoll]: 15 / 16; ☐	24.3571-9814.5	240558	ATE - Halter
2.0 D4	130	09/13→12/14	←	Felgenreöße [Zoll]: 17; ☐	24.3576-9975.5	241042	ATE - Halter
			←	Felgenreöße [Zoll]: 17; ☐	24.3576-9976.5	241043	ATE - Halter
			➡	☐	24.3387-7099.5	241017	ATE - Halter
			➡	☐	24.3387-7100.5	241018	ATE - Halter

Halter, Bremssattel

1.6 D2/ DRIVE	84	09/13→12/15	➡		11.0230-0698.2	260091	ATE
2.0 D3	110	09/13→12/15					
2.0 D4	130	09/13→12/14					

Feder, Bremssattel

1.6 D2/ DRIVE	84	09/13→12/15			2	11.8116-0340.1	390595	ATE
2.0 D3	110	09/13→12/15						
2.0 D4	130	09/13→12/14				11.8116-0345.2	390596	ATE

Führungshülzensatz, Bremssattel

1.6 D2/ DRIVE	84	09/13→12/15	←			11.0101-5407.2	260011	ATE
2.0 D3	110	09/13→12/15						
2.0 D4	130	09/13→12/14	➡			11.0101-5407.2	260011	ATE

Führungsbolzen, Bremssattel

1.6 D2/ DRIVE	84	09/13→12/15			2	11.8171-0008.1	990049	ATE
2.0 D3	110	09/13→12/15						
2.0 D4	130	09/13→12/14						



















Bremsschlauch

1.6 D2/ DRIVE	84	09/13→12/15	←		2	24.5140-0425.3	331614	L= 425
2.0 D3	110	09/13→12/15						
2.0 D4	130	09/13→12/14	➡	→ 152953; außen		83.7788-0393.3	331523	L= 394

















































VOLVO - V40 Cross Country (526) 10/12→08/19



































Bremssattel

D2	84 - 88	10/12→08/19	←	Felgenreöße [Zoll]: 15 / 16; ☐	24.3571-9813.5	240557	ATE - Halter
D3	110	10/12→08/19	←	Felgenreöße [Zoll]: 15 / 16; ☐	24.3571-9814.5	240558	ATE - Halter
D4	130 - 140	10/12→08/19	←	Felgenreöße [Zoll]: 17; ☐	24.3576-9975.5	241042	ATE - Halter
D4 Polestar	147	05/14→08/19	←	Felgenreöße [Zoll]: 17; ☐	24.3576-9976.5	241043	ATE - Halter
T3	112	02/15→08/19					
T4	132 - 140	10/13→08/19	➡	☐	24.3387-7099.5	241017	ATE - Halter
→			➡	☐	24.3387-7100.5	241018	ATE - Halter







	kw			 	! #		
VOLVO - V40 Cross Country (526) 10/12→08/19							
 Bremssattel							
T4 GTDi T5	132 157 - 187	10/12→12/16 10/12→12/16	←	Felgenreöße [Zoll]: 15 / 16; 		24.3571-9813.5 240557	ATE - Halter
			←	Felgenreöße [Zoll]: 15 / 16; 		24.3571-9814.5 240558	ATE - Halter
T5 AWD T5 DRiVe	180 180	05/14→08/19 05/14→08/19	←	Felgenreöße [Zoll]: 17; 		24.3576-9975.5 241042	ATE - Halter
T5 Polestar AWD	186	01/15→08/19	←	Felgenreöße [Zoll]: 17; 		24.3576-9976.5 241043	ATE - Halter
			→			24.3387-7099.5 241017	ATE - Halter
			→			24.3387-7100.5 241018	ATE - Halter
T4 AWD	132 - 140	07/13→08/19	←	Felgenreöße [Zoll]: 17; 		24.3576-9975.5 241042	ATE - Halter
T5 AWD	157 - 187	10/12→12/16	←	Felgenreöße [Zoll]: 17; 		24.3576-9976.5 241043	ATE - Halter
			→			24.3387-7099.5 241017	ATE - Halter
			→			24.3387-7100.5 241018	ATE - Halter
Halter, Bremssattel							
D2	84 - 88	10/12→08/19	→			11.0230-0698.2 260091	ATE
D3	110	10/12→08/19					
D4	130 - 140	10/12→08/19					
D4 Polestar	147	05/14→08/19					
T3	112	02/15→08/19					
T4	132 - 140	10/13→08/19					
T4 AWD	132 - 140	07/13→08/19					
T4 GTDi	132	10/12→12/16					
T5	157 - 187	10/12→12/16					
T5 AWD	157 - 187	10/12→08/19					
T5 DRiVe	180	05/14→08/19					
T5 Polestar AWD	186	01/15→08/19					
Feder, Bremssattel							
D2	84 - 88	10/12→08/19			2	11.8116-0340.1 390595	ATE
D3	110	10/12→08/19				11.8116-0345.2 390596	ATE
D4	130 - 140	10/12→08/19					
D4 Polestar	147	05/14→08/19					
T3	112	02/15→08/19					
T4	132 - 140	10/13→08/19					
T4 AWD	132 - 140	07/13→08/19					
T4 GTDi	132	10/12→12/16					
T5	157 - 187	10/12→12/16					
T5 AWD	157 - 187	10/12→08/19					
Führungshülzensatz, Bremssattel							
D2	84 - 88	10/12→08/19	←			11.0101-5407.2 260011	ATE
D3	110	10/12→08/19	→			11.0101-5407.2 260011	ATE
D4	130 - 140	10/12→08/19					
D4 Polestar	147	05/14→08/19					
T3	112	02/15→08/19					
T4	132 - 140	10/13→08/19					
T4 AWD	132 - 140	07/13→08/19					
T4 GTDi	132	10/12→12/16					
T5	157 - 187	10/12→12/16					
T5 AWD	157 - 187	10/12→08/19					
T5 DRiVe	180	05/14→08/19					
T5 Polestar AWD	186	01/15→08/19					
Führungsbolzen, Bremssattel							
D2	84 - 88	10/12→08/19			2	11.8171-0008.1 990049	ATE
D3	110	10/12→08/19					
D4	130 - 140	10/12→08/19					
D4 Polestar	147	05/14→08/19					
→							











	kw			 	! #			
VOLVO - V40 Kombi (645) 07/95→06/04								
 Bremssattel								
2.0	100	07/95→06/04	←	09/97→; 		24.3541-1785.5	240271	TRW - Halter
			←	09/97→; 		24.3541-1786.5	240272	TRW - Halter
			→	→ 426760; 		24.3384-1721.5	240255	TRW - Halter
			→	→ 426760; 		24.3384-1722.5	240256	TRW - Halter
			→	426761→; 		24.3384-1743.5	240319	TRW - Halter
			→	426761→; 		24.3384-1744.5	240320	TRW - Halter
1.6	80	03/99→06/04	←			24.3541-1785.5	240271	TRW - Halter
1.8	90	03/99→06/04	←			24.3541-1786.5	240272	TRW - Halter
1.8 Bi-Fuel	88	11/99→08/03	←			24.3541-1786.5	240272	TRW - Halter
1.8 Blu-Fuel	85	06/01→08/03	→			24.3384-1743.5	240319	TRW - Halter
1.8 i	90 - 92	03/98→06/04	→			24.3384-1744.5	240320	TRW - Halter
1.8 LPG	90	03/99→06/04						
1.9	127	09/03→06/04						
1.9 DI	70 - 75	03/99→06/04						
2.0 T	120	06/01→06/04						
1.9 DI	85	07/00→06/04	←			24.3541-1785.5	240271	TRW - Halter
2.0 T	118	10/97→07/00	←			24.3541-1786.5	240272	TRW - Halter
			→	→ 426760; 		24.3384-1721.5	240255	TRW - Halter
			→	→ 426760; 		24.3384-1722.5	240256	TRW - Halter
			→	426761→; 		24.3384-1743.5	240319	TRW - Halter
			→	426761→; 		24.3384-1744.5	240320	TRW - Halter
1.9 T4	147	05/97→07/00	←	→ 08/97; + ABS; 		24.3541-1783.5	240269	TRW - Halter
			←	→ 08/97; + ABS; 		24.3541-1784.5	240270	TRW - Halter
			←	09/97→; 		24.3541-1785.5	240271	TRW - Halter
			←	09/97→; 		24.3541-1786.5	240272	TRW - Halter
			→	→ 426760; 		24.3384-1721.5	240255	TRW - Halter
			→	→ 426760; 		24.3384-1722.5	240256	TRW - Halter
			→	426761→; 		24.3384-1743.5	240319	TRW - Halter
			→	426761→; 		24.3384-1744.5	240320	TRW - Halter
2.0	103	07/95→08/99	←	→ 08/97; 		24.3541-1783.5	240269	TRW - Halter
			←	→ 08/97; 		24.3541-1784.5	240270	TRW - Halter
			←	09/97→; 		24.3541-1785.5	240271	TRW - Halter
			←	09/97→; 		24.3541-1786.5	240272	TRW - Halter
			→	426761→; 		24.3384-1743.5	240319	TRW - Halter
			→	426761→; 		24.3384-1744.5	240320	TRW - Halter
2.0 T	121	07/99→06/04	←	07/00→ 06/01; 		24.3541-1785.5	240271	TRW - Halter
			←	07/00→ 06/01; 		24.3541-1786.5	240272	TRW - Halter
			→	07/00→ 06/01; 		24.3384-1743.5	240319	TRW - Halter
			→	07/00→ 06/01; 		24.3384-1744.5	240320	TRW - Halter
2.0 T4	147	07/00→06/04	←	→ 04/04; 		24.3541-1785.5	240271	TRW - Halter
			←	→ 04/04; 		24.3541-1786.5	240272	TRW - Halter
			→	→ 04/04; 		24.3384-1743.5	240319	TRW - Halter
			→	→ 04/04; 		24.3384-1744.5	240320	TRW - Halter
 Bremsschlauch								
1.6	77 - 80	12/95→06/04	←		2	24.5248-0461.3	330707	L= 460
1.8	85 - 90	07/95→06/04	→		2	24.5249-0416.3	330708	L= 416
1.8 Bi-Fuel	88	11/99→08/03						
1.8 Blu-Fuel	85	06/01→08/03						
1.8 i	90 - 92	03/98→06/04						
1.8 LPG	90	03/99→06/04						
1.9	127	09/03→06/04						
1.9 DI	70 - 85	03/99→06/04						
1.9 T4	147	05/97→07/00						
1.9 TD	66	07/95→08/99						
2.0	100 - 103	07/95→06/04						
→								

	kw			 	! #		
VOLVO - V40 Kombi (645) 07/95→06/04							
Bremsschlauch							
2.0 T	118 - 120	10/97→06/04	←		2	24.5248-0461.3 330707	L= 460
			→		2	24.5249-0416.3 330708	L= 416
2.0 T	121	07/99→06/04	←	07/00→ 06/01	2	24.5248-0461.3 330707	L= 460
			→	07/00→ 06/01	2	24.5249-0416.3 330708	L= 416
2.0 T4	147	07/00→06/04	←	→ 04/04	2	24.5248-0461.3 330707	L= 460
			→	→ 04/04	2	24.5249-0416.3 330708	L= 416
VOLVO - V40 Schrägheck (525) 03/12→08/19							
Bremssattel							
D2	84	03/12→12/16	←	09/12→; Felgenreöße [Zoll]: 15 / 16; 		24.3571-9813.5 240557	ATE - Halter
D3	110	03/12→03/15	←	09/12→; Felgenreöße [Zoll]: 15 / 16; 		24.3571-9814.5 240558	ATE - Halter
D4	130	03/12→12/14	←	09/12→; Felgenreöße [Zoll]: 15 / 16; 		24.3571-9814.5 240558	ATE - Halter
T3 GTDi	110	03/12→12/16	←	09/12→; Felgenreöße [Zoll]: 17; 		24.3576-9975.5 241042	ATE - Halter
T4 GTDi	132	03/12→12/16	←	09/12→; Felgenreöße [Zoll]: 17; 		24.3576-9976.5 241043	ATE - Halter
			→	09/12→; 		24.3387-7099.5 241017	ATE - Halter
			→	09/12→; 		24.3387-7100.5 241018	ATE - Halter
D2	88	02/15→08/19	←	Felgenreöße [Zoll]: 15 / 16; 		24.3571-9813.5 240557	ATE - Halter
D3	110	04/15→08/19	←	Felgenreöße [Zoll]: 15 / 16; 		24.3571-9814.5 240558	ATE - Halter
D4	140	05/14→08/19	←	Felgenreöße [Zoll]: 15 / 16; 		24.3571-9814.5 240558	ATE - Halter
D4 Polestar	147	05/14→08/19	←	Felgenreöße [Zoll]: 17; 		24.3576-9975.5 241042	ATE - Halter
T2	90	02/15→08/19	←	Felgenreöße [Zoll]: 17; 		24.3576-9975.5 241042	ATE - Halter
T2 GTDi	88	04/13→12/16	←	Felgenreöße [Zoll]: 17; 		24.3576-9976.5 241043	ATE - Halter
T3	112	02/15→08/19	→			24.3387-7099.5 241017	ATE - Halter
T4	132 - 147	07/13→08/19	→			24.3387-7099.5 241017	ATE - Halter
T5	157 - 180	03/13→08/19	→			24.3387-7100.5 241018	ATE - Halter
T5 Drive-E Polestar	186	05/14→08/19	→			24.3387-7100.5 241018	ATE - Halter
T5	183	01/14→12/14	←	05/14→; Felgenreöße [Zoll]: 15 / 16; 		24.3571-9813.5 240557	ATE - Halter
			←	05/14→; Felgenreöße [Zoll]: 15 / 16; 		24.3571-9814.5 240558	ATE - Halter
			←	05/14→; Felgenreöße [Zoll]: 17; 		24.3576-9975.5 241042	ATE - Halter
			←	05/14→; Felgenreöße [Zoll]: 17; 		24.3576-9976.5 241043	ATE - Halter
			→	05/14→; 		24.3387-7099.5 241017	ATE - Halter
			→	05/14→; 		24.3387-7100.5 241018	ATE - Halter
T5	187	12/12→12/14	←	Felgenreöße [Zoll]: 17; 		24.3576-9975.5 241042	ATE - Halter
			←	Felgenreöße [Zoll]: 17; 		24.3576-9976.5 241043	ATE - Halter
			→			24.3387-7099.5 241017	ATE - Halter
			→			24.3387-7100.5 241018	ATE - Halter
Halter, Bremssattel							
D2	84	03/12→12/16	→	09/12→		11.0230-0698.2 260091	ATE
D3	110	03/12→03/15	→			11.0230-0698.2 260091	ATE
D4	130	03/12→12/14	→			11.0230-0698.2 260091	ATE
T3 GTDi	110	03/12→12/16	→			11.0230-0698.2 260091	ATE
T4 GTDi	132	03/12→12/16	→			11.0230-0698.2 260091	ATE
D2	88	02/15→08/19	→			11.0230-0698.2 260091	ATE
D3	110	04/15→08/19	→			11.0230-0698.2 260091	ATE
D4	140	05/14→08/19	→			11.0230-0698.2 260091	ATE
D4 Polestar	147	05/14→08/19	→			11.0230-0698.2 260091	ATE
T2	90	02/15→08/19	→			11.0230-0698.2 260091	ATE
T2 GTDi	88	04/13→12/16	→			11.0230-0698.2 260091	ATE
T3	112	02/15→08/19	→			11.0230-0698.2 260091	ATE
T4	132 - 147	07/13→08/19	→			11.0230-0698.2 260091	ATE
T5	157 - 187	12/12→08/19	→			11.0230-0698.2 260091	ATE
T5 Drive-E Polestar	186	05/14→08/19	→			11.0230-0698.2 260091	ATE
T5	183	01/14→12/14	→	05/14→		11.0230-0698.2 260091	ATE
Feder, Bremssattel							
D2	84	03/12→12/16		09/12→	2	11.8116-0340.1 390595	ATE
D3	110	03/12→03/15				11.8116-0345.2 390596	ATE
D4	130	03/12→12/14				11.8116-0345.2 390596	ATE
T3 GTDi	110	03/12→12/16				11.8116-0345.2 390596	ATE
T4 GTDi	132	03/12→12/16				11.8116-0345.2 390596	ATE
D2	88	02/15→08/19			2	11.8116-0340.1 390595	ATE
D3	110	04/15→08/19				11.8116-0345.2 390596	ATE
D4	140	05/14→08/19				11.8116-0345.2 390596	ATE
T2	90	02/15→08/19				11.8116-0345.2 390596	ATE
→							



	kw			 	! #		
VOLVO - V40 Schrägheck (525) 03/12→08/19							
Feder, Bremssattel							
T2 GTDi	88	04/13→12/16			2	11.8116-0340.1 390595	ATE
T3	112	02/15→08/19				11.8116-0345.2 390596	ATE
T4	132 - 147	07/13→08/19					
T5	157 - 187	12/12→08/19					
T5	183	01/14→12/14		05/14→	2	11.8116-0340.1 390595	ATE
						11.8116-0345.2 390596	ATE
Führungshülsensatz, Bremssattel							
D2	84	03/12→12/16	←	09/12→		11.0101-5407.2 260011	ATE
D3	110	03/12→03/15					
D4	130	03/12→12/14	→	09/12→		11.0101-5407.2 260011	ATE
T3 GTDi	110	03/12→12/16					
T4 GTDi	132	03/12→12/16					
D2	88	02/15→08/19	←			11.0101-5407.2 260011	ATE
D3	110	04/15→08/19					
D4	140	05/14→08/19	→			11.0101-5407.2 260011	ATE
D4 Polestar	147	05/14→08/19					
T2	90	02/15→08/19					
T2 GTDi	88	04/13→12/16					
T3	112	02/15→08/19					
T4	132 - 147	07/13→08/19					
T5	157 - 187	12/12→08/19					
T5 Drive-E Polestar	186	05/14→08/19					
T5	183	01/14→12/14	←	05/14→		11.0101-5407.2 260011	ATE
			→	05/14→		11.0101-5407.2 260011	ATE
Führungsbolzen, Bremssattel							
D2	84	03/12→12/16		09/12→	2	11.8171-0008.1 990049	ATE
D3	110	03/12→03/15					
D4	130	03/12→12/14					
T3 GTDi	110	03/12→12/16					
T4 GTDi	132	03/12→12/16					
D2	88	02/15→08/19			2	11.8171-0008.1 990049	ATE
D3	110	04/15→08/19					
D4	140	05/14→08/19					
T2	90	02/15→08/19					
T2 GTDi	88	04/13→12/16					
T3	112	02/15→08/19					
T4	132 - 147	07/13→08/19					
T5	157 - 187	12/12→08/19					
T5	183	01/14→12/14		05/14→	2	11.8171-0008.1 990049	ATE
Bremsschlauch							
D2	84	03/12→12/16	←	für Fahrzeuge mit erhöhter Bodenfreiheit	2	24.5140-0425.3 331614	L= 425
D3	110	03/12→03/15					
D4	130	03/12→12/14	←	09/12→; für Fahrzeuge ohne erhöhte Bodenfreiheit	2	83.7716-0408.3 331520	L= 406
T3 GTDi	110	03/12→12/16					
T4 GTDi	132	03/12→12/16	→	09/12→	2	83.7788-0393.3 331523	L= 394
D2	88	02/15→08/19	←	für Fahrzeuge mit erhöhter Bodenfreiheit	2	24.5140-0425.3 331614	L= 425
D3	110	04/15→08/19					
D4	140	05/14→08/19	←	für Fahrzeuge ohne erhöhte Bodenfreiheit	2	83.7716-0408.3 331520	L= 406
T2	90	02/15→08/19					
T2 GTDi	88	04/13→12/16	→		2	83.7788-0393.3 331523	L= 394
T3	112	02/15→08/19					
T4	132 - 147	07/13→08/19					
T5	157 - 187	12/12→08/19					
D4 Polestar	147	05/14→08/19	←		2	83.7716-0408.3 331520	L= 406
T5 Drive-E Polestar	186	05/14→08/19	→		2	83.7788-0393.3 331523	L= 394
T5	183	01/14→12/14	←	für Fahrzeuge mit erhöhter Bodenfreiheit	2	24.5140-0425.3 331614	L= 425
			←	05/14→; für Fahrzeuge ohne erhöhte Bodenfreiheit	2	83.7716-0408.3 331520	L= 406
			→	05/14→	2	83.7788-0393.3 331523	L= 394
VOLVO - V50 (545) 12/03→12/12							
Bremssattel							
1.6	74	01/05→12/12	←	→ 05/12; nicht für Felgengröße [Zoll]: 17;		24.3571-9813.5 240557	ATE - Halter
1.6 D	80	03/05→12/12					
2.0	107	10/06→12/12					
→							

	kW			 	! #			
VOLVO - V50 (545) 12/03→12/12								
 Bremssattel								
2.0 FlexFuel D2 D3 D4 T5	107 84 110 130 169	01/10→12/12 01/10→12/12 10/10→12/12 10/10→12/12 03/07→12/12	← ← ← → → → →	→ 05/12; nicht für Felgengröße [Zoll]: 17; ☐ → 05/12; Felgengröße [Zoll]: 16,5; ☐ → 05/12; Felgengröße [Zoll]: 17; ☐ → 491291; ☐ → 491291; ☐ 491292→; → 05/12; ☐ 491292→; → 05/12; ☐		24.3571-9814.5 24.3576-9975.5 24.3576-9976.5 24.3387-7015.5 24.3387-7016.5 24.3387-7099.5 24.3387-7100.5	240558 241042 241043 241007 241008 241017 241018	ATE - Halter ATE - Halter ATE - Halter ATE - Halter ATE - Halter ATE - Halter ATE - Halter ATE - Halter
1.6 D 1.8 1.8 BiFuel 1.8 FlexFuel 2.0 CDI 2.0 D 2.0 D4 2.4 2.4 AWD 2.4 Tdi D5 T5 T5 AWD	81 92 93 92 98 100 96 103 - 125 125 120 132 162 162 - 169	01/05→12/11 04/04→12/10 01/09→09/10 01/05→12/10 12/03→12/06 04/04→12/10 07/05→12/06 04/04→12/10 08/06→12/09 05/07→12/10 03/06→12/10 04/04→12/07 04/04→12/10	← ← ← ← → → → → → → → → → → →	nicht für Felgengröße [Zoll]: 17; ☐ nicht für Felgengröße [Zoll]: 17; ☐ Felgengröße [Zoll]: 16,5; ☐ Felgengröße [Zoll]: 17; ☐ → 491291; ☐ → 491291; ☐ 491292→; ☐ 491292→; ☐		24.3571-9813.5 24.3571-9814.5 24.3576-9975.5 24.3576-9976.5 24.3387-7015.5 24.3387-7016.5 24.3387-7099.5 24.3387-7100.5	240557 240558 241042 241043 241007 241008 241017 241018	ATE - Halter ATE - Halter ATE - Halter ATE - Halter ATE - Halter ATE - Halter ATE - Halter ATE - Halter ATE - Halter ATE - Halter ATE - Halter ATE - Halter ATE - Halter ATE - Halter ATE - Halter
Halter, Bremssattel								
1.6 1.6 D 2.0 2.0 FlexFuel D2 D3 D4 T5	74 80 107 107 84 110 130 169	01/05→12/12 03/05→12/12 10/06→12/12 01/10→12/12 01/10→12/12 10/10→12/12 10/10→12/12 03/07→12/12	← → → → → → → →	→ 05/12; nicht für Felgengröße [Zoll]: 17 491292→; → 05/12 → 491291		11.0230-0818.1 11.0230-0698.2 11.0230-0698.2	260135 260091 260091	ATE ATE ATE ATE ATE ATE ATE ATE
1.6 D 1.8 1.8 BiFuel 1.8 FlexFuel 2.0 CDI 2.0 D 2.0 D4 2.4 2.4 AWD 2.4 Tdi D5 T5 T5 AWD	81 92 93 92 98 100 96 103 - 125 125 120 132 162 162 - 169	01/05→12/11 04/04→12/10 01/09→09/10 01/05→12/10 12/03→12/06 04/04→12/10 07/05→12/06 04/04→12/10 08/06→12/09 05/07→12/10 03/06→12/10 04/04→12/07 04/04→12/10	← → → → → → → → → → → → → → →	nicht für Felgengröße [Zoll]: 17 491292→ → 491291		11.0230-0818.1 11.0230-0698.2 11.0230-0698.2	260135 260091 260091	ATE ATE ATE ATE ATE ATE ATE ATE ATE ATE ATE ATE ATE ATE ATE
Feder, Bremssattel								
1.6 1.6 D 2.0 2.0 FlexFuel D2 D3 D4 T5	74 80 107 107 84 110 130 169	01/05→12/12 03/05→12/12 10/06→12/12 01/10→12/12 01/10→12/12 10/10→12/12 10/10→12/12 03/07→12/12	→ ← → → → → → →	491292→; → 05/12 → 05/12 → 491291	2 2	11.8116-0340.1 11.8116-0345.2 11.8116-0356.1	390595 390596 390586	ATE ATE ATE ATE ATE ATE ATE ATE
1.6 D 1.8 1.8 BiFuel 1.8 FlexFuel 2.0 CDI 2.0 D 2.0 D4 2.4 2.4 AWD 2.4 Tdi D5 T5 T5 AWD	81 92 93 92 98 100 96 103 - 125 125 120 132 162 162 - 169	01/05→12/11 04/04→12/10 01/09→09/10 01/05→12/10 12/03→12/06 04/04→12/10 07/05→12/06 04/04→12/10 08/06→12/09 05/07→12/10 03/06→12/10 04/04→12/07 04/04→12/10	→ ← → → → → → → → → → → → → →	491292→ → 491291	2 2	11.8116-0340.1 11.8116-0345.2 11.8116-0356.1	390595 390596 390586	ATE ATE ATE ATE ATE ATE ATE ATE ATE ATE ATE ATE ATE ATE ATE
Führungshülzensatz, Bremssattel								
1.6 1.6 D 2.0 →	74 80 107	01/05→12/12 03/05→12/12 10/06→12/12	← → →	→ 05/12 491292→; → 05/12		11.0101-5407.2 11.0101-5407.2	260011 260011	ATE ATE

VOLVO - V50 (545) 12/03→12/12

Führungshülzensatz, Bremssattel

2.0 FlexFuel	107	01/10→12/12	➔	→ 491291				
D2	84	01/10→12/12				11.0101-5407.2	260011	ATE
D3	110	10/10→12/12						
D4	130	10/10→12/12						
T5	169	03/07→12/12						
1.6 D	81	01/05→12/11	←			11.0101-5407.2	260011	ATE
1.8	92	04/04→12/10						
1.8 BiFuel	93	01/09→09/10	➔	491292→		11.0101-5407.2	260011	ATE
1.8 FlexFuel	92	01/05→12/10	➔	→ 491291		11.0101-5407.2	260011	ATE
2.0 CDI	98	12/03→12/06						
2.0 D	100	04/04→12/10						
2.0 D4	96	07/05→12/06						
2.4	103 -	04/04→12/10						
	125							
2.4 AWD	125	08/06→12/09						
2.4 Tdi	120	05/07→12/10						
D5	132	03/06→12/10						
T5	162	04/04→12/07						
T5 AWD	162 -	04/04→12/10						
	169							

Führungsbolzen, Bremssattel

1.6	74	01/05→12/12		→ 05/12	2			
1.6 D	80	03/05→12/12				11.8171-0008.1	990049	ATE
2.0	107	10/06→12/12		491292→; → 05/12	2	11.8171-0008.1	990049	ATE
2.0 FlexFuel	107	01/10→12/12		→ 491291	2	11.8171-0008.1	990049	ATE
D2	84	01/10→12/12						
D3	110	10/10→12/12						
D4	130	10/10→12/12						
T5	169	03/07→12/12						
1.6 D	81	01/05→12/11			2	11.8171-0008.1	990049	ATE
1.8	92	04/04→12/10						
1.8 BiFuel	93	01/09→09/10		491292→	2	11.8171-0008.1	990049	ATE
1.8 FlexFuel	92	01/05→12/10		→ 491291	2	11.8171-0008.1	990049	ATE
2.0 CDI	98	12/03→12/06						
2.0 D	100	04/04→12/10						
2.0 D4	96	07/05→12/06						
2.4	103 -	04/04→12/10						
	125							
2.4 AWD	125	08/06→12/09						
2.4 Tdi	120	05/07→12/10						
D5	132	03/06→12/10						
T5	162	04/04→12/07						
T5 AWD	162 -	04/04→12/10						
	169							





















































Bremsschlauch















































1.6	74	01/05→12/12	←	→ 05/12; nicht für Felgengröße [Zoll]: 17	2			
1.6 D	80	03/05→12/12				83.7716-0398.3	330987	L= 395
2.0	107	10/06→12/12	←	→ 05/12; Felgengröße [Zoll]: 17	2	83.7788-0414.3	330988	L= 411
2.0 FlexFuel	107	01/10→12/12	➔	→ 05/12	2	83.7788-0383.3	330972	L= 382
D2	84	01/10→12/12						
D3	110	10/10→12/12						
D4	130	10/10→12/12						
T5	169	03/07→12/12						
1.6 D	81	01/05→12/11	←	nicht für Felgengröße [Zoll]: 17	2	83.7716-0398.3	330987	L= 395
1.8	92	04/04→12/10						
1.8 BiFuel	93	01/09→09/10	←	Felgengröße [Zoll]: 17	2	83.7788-0414.3	330988	L= 411
1.8 FlexFuel	92	01/05→12/10	➔		2	83.7788-0383.3	330972	L= 382
2.0 CDI	98	12/03→12/06						
2.0 D	100	04/04→12/10						
2.0 D4	96	07/05→12/06						
2.4	103 -	04/04→12/10						
	125							
2.4 AWD	125	08/06→12/09						
2.4 Tdi	120	05/07→12/10						
D5	132	03/06→12/10						
T5	162	04/04→12/07						
T5 AWD	162 -	04/04→12/10	←	nicht für Felgengröße [Zoll]: 17	2	83.7788-0414.3	330988	L= 411
	169							







VOLVO - V60 I (155) 07/10→12/18







Bremssattel

1.6 DRiVe	84	02/11→12/15	←	06/11→; für Bremsscheibendurchmesser [mm]: 300;				
D5	158	04/11→12/15				24.3601-9711.5	241048	ATE - Halter
D5 AWD	158	04/11→12/15	←	06/11→; für Bremsscheibendurchmesser [mm]: 300;		24.3601-9712.5	241049	ATE - Halter
			←	06/11→; für Bremsscheibendurchmesser [mm]: 336;		24.3606-9945.5	240966	ATE - Halter
→								







	kw			 	! #		
VOLVO - V60 I (155) 07/10→12/18							
 Bremssattel							
1.6 DRIVE D5 D5 AWD	84	02/11→12/15	←	06/11→; für Bremsscheibendurchmesser [mm]: 336; 	24.3606-9946.5	240967	ATE - Halter
	158	04/11→12/15	←	06/11→; für Bremsscheibendurchmesser [mm]: 316; 	24.3606-9949.5	241123	ATE - Halter
	158	04/11→12/15	←	06/11→; für Bremsscheibendurchmesser [mm]: 316; 	24.3606-9950.5	241124	ATE - Halter
			→	06/11→; V; 	24.6241-1703.5	240992	TRW + EMot / - Halter + FSB
			→	06/11→; V; 	24.6241-1704.5	240993	TRW + EMot / - Halter + FSB
2.0 BiFuel 2.0 T D2 D3 D4 D4 AWD D5 D5 AWD D5 Hybrid AWD D6 Hybrid AWD T3 T4F T5 T6 T6 AWD	157	03/14→12/15	←	für Bremsscheibendurchmesser [mm]: 300; 	24.3601-9711.5	241048	ATE - Halter
	132	01/14→07/18	←	für Bremsscheibendurchmesser [mm]: 300; 	24.3601-9712.5	241049	ATE - Halter
	88	03/15→05/18	←	für Bremsscheibendurchmesser [mm]: 300; 	24.3606-9945.5	240966	ATE - Halter
	110	03/15→05/18	←	für Bremsscheibendurchmesser [mm]: 336; 	24.3606-9946.5	240967	ATE - Halter
	133 - 140	10/13→05/18	←	für Bremsscheibendurchmesser [mm]: 316; 	24.3606-9949.5	241123	ATE - Halter
	133 - 140	10/13→05/18	←	für Bremsscheibendurchmesser [mm]: 316; 	24.3606-9950.5	241124	ATE - Halter
	165 - 169	04/14→05/18	←	für Bremsscheibendurchmesser [mm]: 316; 	24.6241-1703.5	240992	TRW + EMot / - Halter + FSB
	169	04/14→12/15	←	für Bremsscheibendurchmesser [mm]: 316; 	24.6241-1704.5	240993	TRW + EMot / - Halter + FSB
	169	03/15→05/18	←	für Bremsscheibendurchmesser [mm]: 316; 			
	206	03/15→05/18	←	für Bremsscheibendurchmesser [mm]: 316; 			
	112	03/15→05/18	←	für Bremsscheibendurchmesser [mm]: 316; 			
	132	04/11→12/15	→	V; 			
162 - 180	08/12→12/18	→	V; 				
224 - 225	10/13→12/18						
225 - 242	10/13→12/18						
2.0 Polestar AWD	270	06/15→05/18	→	V; 	24.6241-1703.5	240992	TRW + EMot / - Halter + FSB
			→	V; 	24.6241-1704.5	240993	TRW + EMot / - Halter + FSB
2.0 T D3 / D4 D5 D5 AWD T3 T4 T5 T6 AWD	149	07/10→12/12	←	11/10→; für Bremsscheibendurchmesser [mm]: 300; 	24.3601-9711.5	241048	ATE - Halter
	120	07/10→12/14	←	11/10→; für Bremsscheibendurchmesser [mm]: 300; 	24.3601-9712.5	241049	ATE - Halter
	151	07/10→12/11	←	11/10→; für Bremsscheibendurchmesser [mm]: 300; 	24.3606-9945.5	240966	ATE - Halter
	151	07/10→12/11	←	11/10→; für Bremsscheibendurchmesser [mm]: 336; 	24.3606-9946.5	240967	ATE - Halter
	110	09/10→12/15	←	11/10→; für Bremsscheibendurchmesser [mm]: 336; 	24.3606-9949.5	241123	ATE - Halter
	132	09/10→12/15	←	11/10→; für Bremsscheibendurchmesser [mm]: 316; 	24.3606-9950.5	241124	ATE - Halter
	177	09/10→12/14	←	11/10→; für Bremsscheibendurchmesser [mm]: 316; 	24.6241-1703.5	240992	TRW + EMot / - Halter + FSB
	224	07/10→12/15	←	11/10→; für Bremsscheibendurchmesser [mm]: 316; 	24.6241-1704.5	240993	TRW + EMot / - Halter + FSB
			→	11/10→; V; 			
3.0 T AWD	258	04/14→05/18	→	05/14→; V; 	24.6241-1703.5	240992	TRW + EMot / - Halter + FSB
			→	05/14→; V; 	24.6241-1704.5	240993	TRW + EMot / - Halter + FSB
D3	100	05/12→12/15	←	10/12→; für Bremsscheibendurchmesser [mm]: 300; 	24.3601-9711.5	241048	ATE - Halter
			←	10/12→; für Bremsscheibendurchmesser [mm]: 300; 	24.3601-9712.5	241049	ATE - Halter
			←	10/12→; für Bremsscheibendurchmesser [mm]: 336; 	24.3606-9945.5	240966	ATE - Halter
			←	10/12→; für Bremsscheibendurchmesser [mm]: 336; 	24.3606-9946.5	240967	ATE - Halter
			←	10/12→; für Bremsscheibendurchmesser [mm]: 316; 	24.3606-9949.5	241123	ATE - Halter
			←	10/12→; für Bremsscheibendurchmesser [mm]: 316; 	24.3606-9950.5	241124	ATE - Halter
			→	10/12→; V; 	24.6241-1703.5	240992	TRW + EMot / - Halter + FSB
			→	10/12→; V; 	24.6241-1704.5	240993	TRW + EMot / - Halter + FSB
D4 AWD	120	05/12→12/15	←	12/12→; für Bremsscheibendurchmesser [mm]: 300; 	24.3601-9711.5	241048	ATE - Halter
			←	12/12→; für Bremsscheibendurchmesser [mm]: 300; 	24.3601-9712.5	241049	ATE - Halter
			←	12/12→; für Bremsscheibendurchmesser [mm]: 336; 	24.3606-9945.5	240966	ATE - Halter
			←	12/12→; für Bremsscheibendurchmesser [mm]: 336; 	24.3606-9946.5	240967	ATE - Halter
			←	12/12→; für Bremsscheibendurchmesser [mm]: 316; 	24.3606-9949.5	241123	ATE - Halter
→							









	kw			 	! #		
VOLVO - V60 I (155) 07/10→12/18							
 Bremssattel							
D4 AWD	120	05/12→12/15	←	12/12→; für Bremsscheibendurchmesser [mm]: 316; 	24.3606-9950.5	241124	ATE - Halter
			→	12/12→; V; 	24.6241-1703.5	240992	TRW + EMot / - Halter + FSB
			→	12/12→; V; 	24.6241-1704.5	240993	TRW + EMot / - Halter + FSB
D6 Hybrid AWD	206	06/12→12/15	←	11/12→; für Bremsscheibendurchmesser [mm]: 300; 	24.3601-9711.5	241048	ATE - Halter
			←	11/12→; für Bremsscheibendurchmesser [mm]: 300; 	24.3601-9712.5	241049	ATE - Halter
			←	11/12→; für Bremsscheibendurchmesser [mm]: 336; 	24.3606-9945.5	240966	ATE - Halter
			←	11/12→; für Bremsscheibendurchmesser [mm]: 336; 	24.3606-9946.5	240967	ATE - Halter
			←	11/12→; für Bremsscheibendurchmesser [mm]: 316; 	24.3606-9949.5	241123	ATE - Halter
			←	11/12→; für Bremsscheibendurchmesser [mm]: 316; 	24.3606-9950.5	241124	ATE - Halter
			→	11/12→; V; 	24.6241-1703.5	240992	TRW + EMot / - Halter + FSB
			→	11/12→; V; 	24.6241-1704.5	240993	TRW + EMot / - Halter + FSB
T2	90	10/15→03/17	←	01/16→; für Bremsscheibendurchmesser [mm]: 300; 	24.3601-9711.5	241048	ATE - Halter
			←	01/16→; für Bremsscheibendurchmesser [mm]: 300; 	24.3601-9712.5	241049	ATE - Halter
			←	01/16→; für Bremsscheibendurchmesser [mm]: 336; 	24.3606-9945.5	240966	ATE - Halter
			←	01/16→; für Bremsscheibendurchmesser [mm]: 336; 	24.3606-9946.5	240967	ATE - Halter
			←	01/16→; für Bremsscheibendurchmesser [mm]: 316; 	24.3606-9949.5	241123	ATE - Halter
			←	01/16→; für Bremsscheibendurchmesser [mm]: 316; 	24.3606-9950.5	241124	ATE - Halter
			→	01/16→; V; 	24.6241-1703.5	240992	TRW + EMot / - Halter + FSB
			→	01/16→; V; 	24.6241-1704.5	240993	TRW + EMot / - Halter + FSB
T4	140	03/15→05/18	←	05/15→; für Bremsscheibendurchmesser [mm]: 300; 	24.3601-9711.5	241048	ATE - Halter
			←	05/15→; für Bremsscheibendurchmesser [mm]: 300; 	24.3601-9712.5	241049	ATE - Halter
			←	05/15→; für Bremsscheibendurchmesser [mm]: 336; 	24.3606-9945.5	240966	ATE - Halter
			←	05/15→; für Bremsscheibendurchmesser [mm]: 336; 	24.3606-9946.5	240967	ATE - Halter
			←	05/15→; für Bremsscheibendurchmesser [mm]: 316; 	24.3606-9949.5	241123	ATE - Halter
			←	05/15→; für Bremsscheibendurchmesser [mm]: 316; 	24.3606-9950.5	241124	ATE - Halter
			→	05/15→; V; 	24.6241-1703.5	240992	TRW + EMot / - Halter + FSB
			→	05/15→; V; 	24.6241-1704.5	240993	TRW + EMot / - Halter + FSB
T5	157	10/13→05/18	←	04/14→; für Bremsscheibendurchmesser [mm]: 300; 	24.3601-9711.5	241048	ATE - Halter
			←	04/14→; für Bremsscheibendurchmesser [mm]: 300; 	24.3601-9712.5	241049	ATE - Halter
			←	04/14→; für Bremsscheibendurchmesser [mm]: 336; 	24.3606-9945.5	240966	ATE - Halter
			←	04/14→; für Bremsscheibendurchmesser [mm]: 336; 	24.3606-9946.5	240967	ATE - Halter
			←	04/14→; für Bremsscheibendurchmesser [mm]: 316; 	24.3606-9949.5	241123	ATE - Halter
			←	04/14→; für Bremsscheibendurchmesser [mm]: 316; 	24.3606-9950.5	241124	ATE - Halter
			→	04/14→; V; 	24.6241-1703.5	240992	TRW + EMot / - Halter + FSB
			→	04/14→; V; 	24.6241-1704.5	240993	TRW + EMot / - Halter + FSB
T5 AWD	180 - 187	07/14→05/18	←		24.3606-9949.5	241123	ATE - Halter
			←		24.3606-9950.5	241124	ATE - Halter
			→	V; 	24.6241-1703.5	240992	TRW + EMot / - Halter + FSB
			→	V; 	24.6241-1704.5	240993	TRW + EMot / - Halter + FSB
→							

	kw			 	! #		
VOLVO - V60 I (155) 07/10→12/18							
Halter, Bremssattel							
1.6 DRIVe D5 D5 AWD	84 158 158	02/11→12/15 04/11→12/15 04/11→12/15	←	06/11→; für Bremsscheibendurchmesser [mm]: 300	2	11.0230-0934.1 260128	ATE
2.0 BiFuel 2.0 T D2 D3 D4 D4 AWD D5 D5 AWD D5 Hybrid AWD D6 Hybrid AWD T3 T4F T5 T6 T6 AWD	157 132 88 110 133 - 140 133 - 140 165 - 169 169 169 206 112 132 162 - 180 224 - 225 225 - 242	03/14→12/15 01/14→07/18 03/15→05/18 03/15→05/18 10/13→05/18 10/13→05/18 04/14→05/18 04/14→12/15 03/15→05/18 03/15→05/18 03/15→05/18 04/11→12/15 08/12→12/18 10/13→12/18 10/13→12/18	←	für Bremsscheibendurchmesser [mm]: 300	2	11.0230-0934.1 260128	ATE
2.0 T D3 / D4 D5 D5 AWD T3 T4 T5 T6 AWD	149 120 151 151 110 132 177 224	07/10→12/12 07/10→12/14 07/10→12/11 07/10→12/11 09/10→12/15 09/10→12/15 09/10→12/14 07/10→12/15	←	11/10→; für Bremsscheibendurchmesser [mm]: 300	2	11.0230-0934.1 260128	ATE
D3	100	05/12→12/15	←	10/12→; für Bremsscheibendurchmesser [mm]: 300	2	11.0230-0934.1 260128	ATE
D4 AWD	120	05/12→12/15	←	12/12→; für Bremsscheibendurchmesser [mm]: 300	2	11.0230-0934.1 260128	ATE
D6 Hybrid AWD	206	06/12→12/15	←	11/12→; für Bremsscheibendurchmesser [mm]: 300	2	11.0230-0934.1 260128	ATE
T2	90	10/15→03/17	←	01/16→; für Bremsscheibendurchmesser [mm]: 300	2	11.0230-0934.1 260128	ATE
T4	140	03/15→05/18	←	05/15→; für Bremsscheibendurchmesser [mm]: 300	2	11.0230-0934.1 260128	ATE
T5	157	10/13→05/18	←	04/14→; für Bremsscheibendurchmesser [mm]: 300	2	11.0230-0934.1 260128	ATE
Feder, Bremssattel							
1.6 DRIVe D5 D5 AWD	84 158 158	02/11→12/15 04/11→12/15 04/11→12/15	←	06/11→; für Bremsscheibendurchmesser [mm]: 300	2	11.8116-0206.1 390593	ATE
			←	06/11→; für Bremsscheibendurchmesser [mm]: 316	2	11.8116-0388.2 390588	ATE
			←	06/11→; für Bremsscheibendurchmesser [mm]: 336	2	11.8116-0388.2 390588	ATE
2.0 BiFuel 2.0 T D2 D3 D4 D4 AWD D5 D5 AWD D5 Hybrid AWD D6 Hybrid AWD T3 T4F T5 T6 T6 AWD	157 132 88 110 133 - 140 133 - 140 165 - 169 169 169 206 112 132 162 - 180 224 - 225 225 - 242	03/14→12/15 01/14→07/18 03/15→05/18 03/15→05/18 10/13→05/18 10/13→05/18 04/14→05/18 04/14→12/15 03/15→05/18 03/15→05/18 03/15→05/18 04/11→12/15 08/12→12/18 10/13→12/18 10/13→12/18	←	für Bremsscheibendurchmesser [mm]: 300	2	11.8116-0206.1 390593	ATE
			←	für Bremsscheibendurchmesser [mm]: 336	2	11.8116-0388.2 390588	ATE
			←	für Bremsscheibendurchmesser [mm]: 316	2	11.8116-0388.2 390588	ATE
2.0 T D3 / D4 D5 D5 AWD T3 T4 T5 T6 AWD	149 120 151 151 110 132 177 224	07/10→12/12 07/10→12/14 07/10→12/11 07/10→12/11 09/10→12/15 09/10→12/15 09/10→12/14 07/10→12/15	←	11/10→; für Bremsscheibendurchmesser [mm]: 300	2	11.8116-0206.1 390593	ATE
			←	11/10→; für Bremsscheibendurchmesser [mm]: 316	2	11.8116-0388.2 390588	ATE
			←	11/10→; für Bremsscheibendurchmesser [mm]: 336	2	11.8116-0388.2 390588	ATE
→							

	kw			 	! #			
VOLVO - V60 I (155) 07/10→12/18								
Feder, Bremssattel								
D3	100	05/12→12/15	←	10/12→; für Bremsscheibendurchmesser [mm]: 300	2	11.8116-0206.1	390593	ATE
			←	10/12→; für Bremsscheibendurchmesser [mm]: 316	2	11.8116-0388.2	390588	ATE
			←	10/12→; für Bremsscheibendurchmesser [mm]: 336	2	11.8116-0388.2	390588	ATE
D4 AWD	120	05/12→12/15	←	12/12→; für Bremsscheibendurchmesser [mm]: 300	2	11.8116-0206.1	390593	ATE
			←	12/12→; für Bremsscheibendurchmesser [mm]: 336	2	11.8116-0388.2	390588	ATE
			←	12/12→; für Bremsscheibendurchmesser [mm]: 316	2	11.8116-0388.2	390588	ATE
D6 Hybrid AWD	206	06/12→12/15	←	11/12→; für Bremsscheibendurchmesser [mm]: 300	2	11.8116-0206.1	390593	ATE
			←	11/12→; für Bremsscheibendurchmesser [mm]: 316	2	11.8116-0388.2	390588	ATE
			←	11/12→; für Bremsscheibendurchmesser [mm]: 336	2	11.8116-0388.2	390588	ATE
T2	90	10/15→03/17	←	01/16→; für Bremsscheibendurchmesser [mm]: 300	2	11.8116-0206.1	390593	ATE
			←	01/16→; für Bremsscheibendurchmesser [mm]: 336	2	11.8116-0388.2	390588	ATE
			←	01/16→; für Bremsscheibendurchmesser [mm]: 316	2	11.8116-0388.2	390588	ATE
T4	140	03/15→05/18	←	05/15→; für Bremsscheibendurchmesser [mm]: 300	2	11.8116-0206.1	390593	ATE
			←	05/15→; für Bremsscheibendurchmesser [mm]: 316	2	11.8116-0388.2	390588	ATE
			←	05/15→; für Bremsscheibendurchmesser [mm]: 336	2	11.8116-0388.2	390588	ATE
T5	157	10/13→05/18	←	04/14→; für Bremsscheibendurchmesser [mm]: 300	2	11.8116-0206.1	390593	ATE
			←	04/14→; für Bremsscheibendurchmesser [mm]: 336	2	11.8116-0388.2	390588	ATE
			←	04/14→; für Bremsscheibendurchmesser [mm]: 316	2	11.8116-0388.2	390588	ATE
T5 AWD	180 - 187	07/14→05/18	←		2	11.8116-0388.2	390588	ATE
Führungshülzensatz, Bremssattel								
1.6 DRiVe	84	02/11→12/15	←	06/11→; für Bremsscheibendurchmesser [mm]: 300		11.0101-5407.2	260011	ATE
D5	158	04/11→12/15	←					
D5 AWD	158	04/11→12/15	←	06/11→; für Bremsscheibendurchmesser [mm]: 316		11.0101-5704.2	260095	ATE
			←	06/11→; für Bremsscheibendurchmesser [mm]: 336		11.0101-5704.2	260095	ATE
2.0 BiFuel	157	03/14→12/15	←	für Bremsscheibendurchmesser [mm]: 300		11.0101-5407.2	260011	ATE
2.0 T	132	01/14→07/18	←					
D2	88	03/15→05/18	←	für Bremsscheibendurchmesser [mm]: 316		11.0101-5704.2	260095	ATE
D3	110	03/15→05/18	←					
D4	133 - 140	10/13→05/18	←	für Bremsscheibendurchmesser [mm]: 336		11.0101-5704.2	260095	ATE
D4 AWD	133 - 140	10/13→05/18						
D5	165 - 169	04/14→05/18						
D5 AWD	169	04/14→12/15						
D5 Hybrid AWD	169	03/15→05/18						
D6 Hybrid AWD	206	03/15→05/18						
T3	112	03/15→05/18						
T4F	132	04/11→12/15						
T5	162 - 180	08/12→12/18						
T6	224 - 225	10/13→12/18						
T6 AWD	225 - 242	10/13→12/18						
2.0 T	149	07/10→12/12	←	11/10→; für Bremsscheibendurchmesser [mm]: 300		11.0101-5407.2	260011	ATE
D3 / D4	120	07/10→12/14	←					
D5	151	07/10→12/11	←	11/10→; für Bremsscheibendurchmesser [mm]: 336		11.0101-5704.2	260095	ATE
D5 AWD	151	07/10→12/11	←					
T3	110	09/10→12/15	←	11/10→; für Bremsscheibendurchmesser [mm]: 316		11.0101-5704.2	260095	ATE
T4	132	09/10→12/15	←					
T5	177	09/10→12/14	←					
T6 AWD	224	07/10→12/15	←					
D3	100	05/12→12/15	←	10/12→; für Bremsscheibendurchmesser [mm]: 300		11.0101-5407.2	260011	ATE
→								



	kw			 	! #		
VOLVO - V60 I (155) 07/10→12/18							
Führungshülzensatz, Bremsattel							
D3	100	05/12→12/15	←	10/12→; für Bremsscheibendurchmesser [mm]: 336	2	11.0101-5704.2 260095	ATE
			←	10/12→; für Bremsscheibendurchmesser [mm]: 316	2	11.0101-5704.2 260095	ATE
D4 AWD	120	05/12→12/15	←	12/12→; für Bremsscheibendurchmesser [mm]: 300	2	11.0101-5407.2 260011	ATE
			←	12/12→; für Bremsscheibendurchmesser [mm]: 316	2	11.0101-5704.2 260095	ATE
			←	12/12→; für Bremsscheibendurchmesser [mm]: 336	2	11.0101-5704.2 260095	ATE
D6 Hybrid AWD	206	06/12→12/15	←	11/12→; für Bremsscheibendurchmesser [mm]: 300	2	11.0101-5407.2 260011	ATE
			←	11/12→; für Bremsscheibendurchmesser [mm]: 316	2	11.0101-5704.2 260095	ATE
			←	11/12→; für Bremsscheibendurchmesser [mm]: 336	2	11.0101-5704.2 260095	ATE
T2	90	10/15→03/17	←	01/16→; für Bremsscheibendurchmesser [mm]: 300	2	11.0101-5407.2 260011	ATE
			←	01/16→; für Bremsscheibendurchmesser [mm]: 336	2	11.0101-5704.2 260095	ATE
			←	01/16→; für Bremsscheibendurchmesser [mm]: 316	2	11.0101-5704.2 260095	ATE
T4	140	03/15→05/18	←	05/15→; für Bremsscheibendurchmesser [mm]: 300	2	11.0101-5407.2 260011	ATE
			←	05/15→; für Bremsscheibendurchmesser [mm]: 316	2	11.0101-5704.2 260095	ATE
			←	05/15→; für Bremsscheibendurchmesser [mm]: 336	2	11.0101-5704.2 260095	ATE
T5	157	10/13→05/18	←	04/14→; für Bremsscheibendurchmesser [mm]: 300	2	11.0101-5407.2 260011	ATE
			←	04/14→; für Bremsscheibendurchmesser [mm]: 316	2	11.0101-5704.2 260095	ATE
			←	04/14→; für Bremsscheibendurchmesser [mm]: 336	2	11.0101-5704.2 260095	ATE
T5 AWD	180 - 187	07/14→05/18	←		2	11.0101-5704.2 260095	ATE
Führungsbolzen, Bremsattel							
1.6 DRiVe	84	02/11→12/15	←	06/11→; für Bremsscheibendurchmesser [mm]: 300	2	11.8171-0008.1 990049	ATE
D5	158	04/11→12/15	←				
D5 AWD	158	04/11→12/15	←	06/11→; für Bremsscheibendurchmesser [mm]: 336	2	11.8171-0008.1 990049	ATE
2.0 BiFuel	157	03/14→12/15	←	für Bremsscheibendurchmesser [mm]: 300	2	11.8171-0008.1 990049	ATE
2.0 T	132	01/14→07/18	←				
D2	88	03/15→05/18	←	für Bremsscheibendurchmesser [mm]: 336	2	11.8171-0008.1 990049	ATE
D3	110	03/15→05/18	←				
D4	133 - 140	10/13→05/18	←				
D4 AWD	133 - 140	10/13→05/18	←				
D5	165 - 169	04/14→05/18	←				
D5 AWD	169	04/14→12/15	←				
D5 Hybrid AWD	169	03/15→05/18	←				
D6 Hybrid AWD	206	03/15→05/18	←				
T3	112	03/15→05/18	←				
T4F	132	04/11→12/15	←				
T5	162 - 180	08/12→12/18	←				
T6	224 - 225	10/13→12/18	←				
T6 AWD	225 - 242	10/13→12/18	←				
2.0 T	149	07/10→12/12	←	11/10→; für Bremsscheibendurchmesser [mm]: 300	2	11.8171-0008.1 990049	ATE
D3 / D4	120	07/10→12/14	←				
D5	151	07/10→12/11	←	11/10→; für Bremsscheibendurchmesser [mm]: 336	2	11.8171-0008.1 990049	ATE
D5 AWD	151	07/10→12/11	←				
T3	110	09/10→12/15	←				
T4	132	09/10→12/15	←				
T5	177	09/10→12/14	←				
T6 AWD	224	07/10→12/15	←				
D3	100	05/12→12/15	←	10/12→; für Bremsscheibendurchmesser [mm]: 300	2	11.8171-0008.1 990049	ATE
			←	10/12→; für Bremsscheibendurchmesser [mm]: 336	2	11.8171-0008.1 990049	ATE
D4 AWD	120	05/12→12/15	←	12/12→; für Bremsscheibendurchmesser [mm]: 300	2	11.8171-0008.1 990049	ATE
→							

	kw			 	! #		
VOLVO - V60 I (155) 07/10→12/18							
Führungsbolzen, Bremsattel							
D4 AWD	120	05/12→12/15	←	12/12→; für Bremsscheibendurchmesser [mm]: 336	2	11.8171-0008.1 990049	ATE
D6 Hybrid AWD	206	06/12→12/15	←	11/12→; für Bremsscheibendurchmesser [mm]: 300	2	11.8171-0008.1 990049	ATE
			←	11/12→; für Bremsscheibendurchmesser [mm]: 336	2	11.8171-0008.1 990049	ATE
T2	90	10/15→03/17	←	01/16→; für Bremsscheibendurchmesser [mm]: 336	2	11.8171-0008.1 990049	ATE
			←	01/16→; für Bremsscheibendurchmesser [mm]: 300	2	11.8171-0008.1 990049	ATE
T4	140	03/15→05/18	←	05/15→; für Bremsscheibendurchmesser [mm]: 336	2	11.8171-0008.1 990049	ATE
			←	05/15→; für Bremsscheibendurchmesser [mm]: 300	2	11.8171-0008.1 990049	ATE
T5	157	10/13→05/18	←	04/14→; für Bremsscheibendurchmesser [mm]: 300	2	11.8171-0008.1 990049	ATE
			←	04/14→; für Bremsscheibendurchmesser [mm]: 336	2	11.8171-0008.1 990049	ATE
T5 AWD	180 - 187	07/14→05/18	←			11.8171-0008.1 990049	ATE
 Bremsschlauch							
1.6 DRiVe D5 D5 AWD	84	02/11→12/15	←	06/11→; Felgenreöße [Zoll]: 17	2	24.5162-0375.3 331203	L= 375
	158	04/11→12/15	←	06/11→; Felgenreöße [Zoll]: 16	2	24.5162-0390.3 331199	L= 390
	158	04/11→12/15	→	06/11→; □		24.5133-0310.3 331197	L= 330
			→	06/11→; □		24.5133-0311.3 331198	L= 330
2.0 BiFuel 2.0 T D2 D3 D4 D4 AWD D5 D5 AWD D5 Hybrid AWD D6 Hybrid AWD T3 T4F T5 T6 T6 AWD	157	03/14→12/15	←	Felgenreöße [Zoll]: 17	2	24.5162-0375.3 331203	L= 375
	132	01/14→07/18	←	Felgenreöße [Zoll]: 16	2	24.5162-0390.3 331199	L= 390
	88	03/15→05/18	←	Felgenreöße [Zoll]: 16	2	24.5162-0390.3 331199	L= 390
	110	03/15→05/18	→	□		24.5133-0310.3 331197	L= 330
	133 - 140	10/13→05/18	→	□		24.5133-0311.3 331198	L= 330
	133 - 140	10/13→05/18	→	□		24.5133-0311.3 331198	L= 330
	165 - 169	04/14→05/18	→	□		24.5133-0310.3 331197	L= 330
	169	04/14→12/15	→	□		24.5133-0310.3 331197	L= 330
	169	03/15→05/18	→	□		24.5133-0310.3 331197	L= 330
	206	03/15→05/18	→	□		24.5133-0310.3 331197	L= 330
	112	03/15→05/18	→	□		24.5133-0310.3 331197	L= 330
	132	04/11→12/15	→	□		24.5133-0310.3 331197	L= 330
	162 - 180	08/12→12/18	→	□		24.5133-0310.3 331197	L= 330
225	10/13→12/18	→	□		24.5133-0310.3 331197	L= 330	
225	10/13→12/18	→	□		24.5133-0310.3 331197	L= 330	
2.0 Polestar AWD T6 T6 AWD	270 224 242	06/15→05/18 07/14→04/15 04/14→12/15	→	□		24.5133-0310.3 331197	L= 330
2.0 T D3 / D4 D5 D5 AWD T3 T4 T5 T6 AWD	149	07/10→12/12	←	11/10→; Felgenreöße [Zoll]: 17	2	24.5162-0375.3 331203	L= 375
	120	07/10→12/14	←	11/10→; Felgenreöße [Zoll]: 16	2	24.5162-0390.3 331199	L= 390
	151	07/10→12/11	→	11/10→; □		24.5133-0310.3 331197	L= 330
	110	09/10→12/15	→	11/10→; □		24.5133-0311.3 331198	L= 330
	132	09/10→12/15	→	11/10→; □		24.5133-0311.3 331198	L= 330
	177	09/10→12/14	→	11/10→; □		24.5133-0311.3 331198	L= 330
	224	07/10→12/15	→	11/10→; □		24.5133-0311.3 331198	L= 330
3.0 T AWD	258	04/14→05/18	→	05/14→; □		24.5133-0310.3 331197	L= 330
			→	05/14→; □		24.5133-0311.3 331198	L= 330
D3	100	05/12→12/15	←	10/12→; Felgenreöße [Zoll]: 17	2	24.5162-0375.3 331203	L= 375
			←	10/12→; Felgenreöße [Zoll]: 16	2	24.5162-0390.3 331199	L= 390
			→	10/12→; □		24.5133-0310.3 331197	L= 330
			→	10/12→; □		24.5133-0311.3 331198	L= 330
D4 AWD	120	05/12→12/15	←	12/12→; Felgenreöße [Zoll]: 17	2	24.5162-0375.3 331203	L= 375
			←	12/12→; Felgenreöße [Zoll]: 16	2	24.5162-0390.3 331199	L= 390
			→	12/12→; □		24.5133-0310.3 331197	L= 330
			→	12/12→; □		24.5133-0311.3 331198	L= 330
D6 Hybrid AWD	206	06/12→12/15	←	11/12→; Felgenreöße [Zoll]: 17	2	24.5162-0375.3 331203	L= 375
			←	11/12→; Felgenreöße [Zoll]: 16	2	24.5162-0390.3 331199	L= 390
			→	11/12→; □		24.5133-0310.3 331197	L= 330
			→	11/12→; □		24.5133-0311.3 331198	L= 330
→							

VOLVO - V60 I (155) 07/10→12/18

Bremsschlauch

T2	90	10/15→03/17	←	01/16→; Felgenreöße [Zoll]: 17	2	24.5162-0375.3	331203	L= 375
			←	01/16→; Felgenreöße [Zoll]: 16	2	24.5162-0390.3	331199	L= 390
			→	01/16→;		24.5133-0310.3	331197	L= 330
			→	01/16→;		24.5133-0311.3	331198	L= 330
T4	140	03/15→05/18	←	05/15→; Felgenreöße [Zoll]: 17	2	24.5162-0375.3	331203	L= 375
			←	05/15→; Felgenreöße [Zoll]: 16	2	24.5162-0390.3	331199	L= 390
			→	05/15→;		24.5133-0310.3	331197	L= 330
			→	05/15→;		24.5133-0311.3	331198	L= 330
T5	157	10/13→05/18	←	04/14→; Felgenreöße [Zoll]: 17	2	24.5162-0375.3	331203	L= 375
			←	04/14→; Felgenreöße [Zoll]: 16	2	24.5162-0390.3	331199	L= 390
			→	04/14→;		24.5133-0310.3	331197	L= 330
			→	04/14→;		24.5133-0311.3	331198	L= 330
T5 AWD	180 - 187	07/14→05/18	←		2	24.5162-0405.3	331194	L= 405
			→			24.5133-0310.3	331197	L= 330
			→			24.5133-0311.3	331198	L= 330







VOLVO - V60 I Cross Country (157) 09/10→12/18



























Bremssattel













D2	88	03/15→05/18	←	für Bremsscheibendurchmesser [mm]:		24.3606-9949.5	241123	ATE - Halter
	D3	110	03/15→05/18		316;			
D4	140	03/15→05/18	←	für Bremsscheibendurchmesser [mm]:		24.3606-9950.5	241124	ATE - Halter
D4 AWD	140	03/15→05/18		316;				
D5	165	03/15→05/18						
D5 Hybrid AWD	169	03/15→05/18	→	V;		24.6241-1704.5	240993	TRW + EMot / - Halter + FSB
T5	180	03/15→05/18						
T5 AWD	180 - 187	03/15→05/18						
D4 Drive-E Polestar	147	03/15→05/18	←	05/15→; für Bremsscheibendurchmesser [mm]: 300;		24.3601-9711.5	241048	ATE - Halter
			←	05/15→; für Bremsscheibendurchmesser [mm]: 300;		24.3601-9712.5	241049	ATE - Halter
			←	05/15→; für Bremsscheibendurchmesser [mm]: 336;		24.3606-9945.5	240966	ATE - Halter
			←	05/15→; für Bremsscheibendurchmesser [mm]: 336;		24.3606-9946.5	240967	ATE - Halter
			←	05/15→; für Bremsscheibendurchmesser [mm]: 316;		24.3606-9949.5	241123	ATE - Halter
			←	05/15→; für Bremsscheibendurchmesser [mm]: 316;		24.3606-9950.5	241124	ATE - Halter
			→	05/15→; V;		24.6241-1703.5	240992	TRW + EMot / - Halter + FSB
			→	05/15→; V;		24.6241-1704.5	240993	TRW + EMot / - Halter + FSB
D4 Polestar AWD	147 - 162	03/15→05/18	←	für Bremsscheibendurchmesser [mm]: 300;		24.3601-9711.5	241048	ATE - Halter
			←	für Bremsscheibendurchmesser [mm]: 300;		24.3601-9712.5	241049	ATE - Halter
			←	für Bremsscheibendurchmesser [mm]: 336;		24.3606-9945.5	240966	ATE - Halter
			←	für Bremsscheibendurchmesser [mm]: 336;		24.3606-9946.5	240967	ATE - Halter
			←	für Bremsscheibendurchmesser [mm]: 316;		24.3606-9949.5	241123	ATE - Halter
			←	für Bremsscheibendurchmesser [mm]: 316;		24.3606-9950.5	241124	ATE - Halter
			→	V;		24.6241-1703.5	240992	TRW + EMot / - Halter + FSB
			→	V;		24.6241-1704.5	240993	TRW + EMot / - Halter + FSB
T5 AWD	183	03/15→05/18	←			24.3606-9949.5	241123	ATE - Halter
T5 Drive-E Polestar	186	03/15→07/18	←			24.3606-9950.5	241124	ATE - Halter
T5 Drive-E Polestar AWD	186	03/15→07/18	→	V;		24.6241-1703.5	240992	TRW + EMot / - Halter + FSB
			→	V;		24.6241-1704.5	240993	TRW + EMot / - Halter + FSB

Halter, Bremssattel









D4 Drive-E Polestar	147	03/15→05/18	←	05/15→; für Bremsscheibendurchmesser [mm]: 300		11.0230-0934.1	260128	ATE
D4 Polestar AWD	147 - 162	03/15→05/18	←	für Bremsscheibendurchmesser [mm]: 300		11.0230-0934.1	260128	ATE

	kw			 	! #			
VOLVO - V60 I Cross Country (157) 09/10→12/18								
Feder, Bremsattel								
D2 D3 D4 D4 AWD D5 D5 Hybrid AWD T5 T5 AWD	88 110 140 140 165 169 180 180 - 187	03/15→05/18 03/15→05/18 03/15→05/18 03/15→05/18 03/15→05/18 03/15→05/18 03/15→05/18 03/15→05/18	←	für Bremsscheibendurchmesser [mm]: 316	2	11.8116-0388.2	390588	ATE
D4 Drive-E Polestar	147	03/15→05/18	←	05/15→; für Bremsscheibendurchmesser [mm]: 300	2	11.8116-0206.1	390593	ATE
			←	05/15→; für Bremsscheibendurchmesser [mm]: 316	2	11.8116-0388.2	390588	ATE
			←	05/15→; für Bremsscheibendurchmesser [mm]: 336	2	11.8116-0388.2	390588	ATE
D4 Polestar AWD	147 - 162	03/15→05/18	←	für Bremsscheibendurchmesser [mm]: 300	2	11.8116-0206.1	390593	ATE
			←	für Bremsscheibendurchmesser [mm]: 316	2	11.8116-0388.2	390588	ATE
			←	für Bremsscheibendurchmesser [mm]: 336	2	11.8116-0388.2	390588	ATE
T5 AWD T5 Drive-E Polestar T5 Drive-E Polestar AWD	183 186 186	03/15→05/18 03/15→07/18 03/15→07/18	←		2	11.8116-0388.2	390588	ATE
Führungshülzensatz, Bremsattel								
D2 D3 D4 D4 AWD D5 D5 Hybrid AWD T5 T5 AWD	88 110 140 140 165 169 180 180 - 187	03/15→05/18 03/15→05/18 03/15→05/18 03/15→05/18 03/15→05/18 03/15→05/18 03/15→05/18 03/15→05/18	←	für Bremsscheibendurchmesser [mm]: 316		11.0101-5704.2	260095	ATE
D4 Drive-E Polestar	147	03/15→05/18	←	05/15→; für Bremsscheibendurchmesser [mm]: 300		11.0101-5407.2	260011	ATE
			←	05/15→; für Bremsscheibendurchmesser [mm]: 316		11.0101-5704.2	260095	ATE
			←	05/15→; für Bremsscheibendurchmesser [mm]: 336		11.0101-5704.2	260095	ATE
D4 Polestar AWD	147 - 162	03/15→05/18	←	für Bremsscheibendurchmesser [mm]: 300		11.0101-5407.2	260011	ATE
			←	für Bremsscheibendurchmesser [mm]: 316		11.0101-5704.2	260095	ATE
			←	für Bremsscheibendurchmesser [mm]: 336		11.0101-5704.2	260095	ATE
T5 AWD T5 Drive-E Polestar T5 Drive-E Polestar AWD	183 186 186	03/15→05/18 03/15→07/18 03/15→07/18	←			11.0101-5704.2	260095	ATE
Führungsbolzen, Bremsattel								
D4 Drive-E Polestar	147	03/15→05/18	←	05/15→; für Bremsscheibendurchmesser [mm]: 300	2	11.8171-0008.1	990049	ATE
			←	05/15→; für Bremsscheibendurchmesser [mm]: 336	2	11.8171-0008.1	990049	ATE
D4 Polestar AWD	147 - 162	03/15→05/18	←	für Bremsscheibendurchmesser [mm]: 300	2	11.8171-0008.1	990049	ATE
			←	für Bremsscheibendurchmesser [mm]: 336	2	11.8171-0008.1	990049	ATE
T5 AWD T5 Drive-E Polestar T5 Drive-E Polestar AWD	183 186 186	03/15→05/18 03/15→07/18 03/15→07/18	←			11.8171-0008.1	990049	ATE
Bremsschlauch								
D2 D3 D4 D4 AWD D5 D5 Hybrid AWD T5 T5 AWD	88 110 140 140 165 169 180 180 - 187	03/15→05/18 03/15→05/18 03/15→05/18 03/15→05/18 03/15→05/18 03/15→05/18 03/15→05/18 03/15→05/18	→	<input type="checkbox"/> / außen		24.5133-0310.3	331197	L= 330
			→	<input type="checkbox"/> / außen		24.5133-0311.3	331198	L= 330
D4 Drive-E Polestar →	147	03/15→05/18	←	05/15→; Felgenreöße [Zoll]: 17	2	24.5162-0375.3	331203	L= 375

	kw			 	! #		
VOLVO - V60 I Cross Country (157) 09/10→12/18							
 Bremsschlauch							
D4 Drive-E Polestar	147	03/15→05/18	←	05/15→; Felgenreöße [Zoll]: 16	2	24.5162-0390.3 331199	L= 390
			→	05/15→; 		24.5133-0310.3 331197	L= 330
			→	05/15→; 		24.5133-0311.3 331198	L= 330
D4 Polestar AWD	147 - 162	03/15→05/18	←	Felgenreöße [Zoll]: 17	2	24.5162-0375.3 331203	L= 375
			←	Felgenreöße [Zoll]: 16	2	24.5162-0390.3 331199	L= 390
			→			24.5133-0310.3 331197	L= 330
			→			24.5133-0311.3 331198	L= 330
T5 AWD	183	03/15→05/18	←		2	24.5162-0405.3 331194	L= 405
T5 Drive-E Polestar	186	03/15→07/18	→			24.5133-0310.3 331197	L= 330
T5 Drive-E Polestar AWD	186	03/15→07/18	→			24.5133-0311.3 331198	L= 330
VOLVO - V60 I Kasten/Kombi (155) 09/13→12/15							
 Bremssattel							
1.6 DRIVE 2.0 D3 2.0 D4 2.4 D4 AWD 2.4 D5	84 100 120 133 158	09/13→12/15	←	für Bremsscheibendurchmesser [mm]: 300; 		24.3601-9711.5 241048	ATE - Halter
			←	für Bremsscheibendurchmesser [mm]: 300; 		24.3601-9712.5 241049	ATE - Halter
			←	für Bremsscheibendurchmesser [mm]: 336; 		24.3606-9945.5 240966	ATE - Halter
			←	für Bremsscheibendurchmesser [mm]: 336; 		24.3606-9946.5 240967	ATE - Halter
			←	für Bremsscheibendurchmesser [mm]: 316; 		24.3606-9949.5 241123	ATE - Halter
			←	für Bremsscheibendurchmesser [mm]: 316; 		24.3606-9950.5 241124	ATE - Halter
			→	V; 		24.6241-1703.5 240992	TRW + EMot / - Halter + FSB
			→	V; 		24.6241-1704.5 240993	TRW + EMot / - Halter + FSB
Halter, Bremssattel							
1.6 DRIVE 2.0 D3 2.0 D4 2.4 D4 AWD 2.4 D5	84 100 120 133 158	09/13→12/15	←	für Bremsscheibendurchmesser [mm]: 300		11.0230-0934.1 260128	ATE
			←				
			←				
			←				
			←				
Feder, Bremssattel							
1.6 DRIVE 2.0 D3 2.0 D4 2.4 D4 AWD 2.4 D5	84 100 120 133 158	09/13→12/15	←	für Bremsscheibendurchmesser [mm]: 300	2	11.8116-0206.1 390593	ATE
			←	für Bremsscheibendurchmesser [mm]: 316	2	11.8116-0388.2 390588	ATE
			←	für Bremsscheibendurchmesser [mm]: 336	2	11.8116-0388.2 390588	ATE
			←				
Führungshülzensatz, Bremssattel							
1.6 DRIVE 2.0 D3 2.0 D4 2.4 D4 AWD 2.4 D5	84 100 120 133 158	09/13→12/15	←	für Bremsscheibendurchmesser [mm]: 300		11.0101-5407.2 260011	ATE
			←	für Bremsscheibendurchmesser [mm]: 316		11.0101-5704.2 260095	ATE
			←	für Bremsscheibendurchmesser [mm]: 336		11.0101-5704.2 260095	ATE
Führungsbolzen, Bremssattel							
1.6 DRIVE 2.0 D3 2.0 D4 2.4 D4 AWD 2.4 D5	84 100 120 133 158	09/13→12/15	←	für Bremsscheibendurchmesser [mm]: 300	2	11.8171-0008.1 990049	ATE
			←	für Bremsscheibendurchmesser [mm]: 336	2	11.8171-0008.1 990049	ATE
			←				
			←				
			←				
 Bremsschlauch							
1.6 DRIVE 2.0 D3 2.0 D4 2.4 D4 AWD 2.4 D5	84 100 120 133 158	09/13→12/15	←	Felgenreöße [Zoll]: 17	2	24.5162-0375.3 331203	L= 375
			←	Felgenreöße [Zoll]: 16	2	24.5162-0390.3 331199	L= 390
			→			24.5133-0310.3 331197	L= 330
			→			24.5133-0311.3 331198	L= 330
			→				

	kW			 	! #			
VOLVO - V60 II (225) 02/18→								
 Bremssattel								
2.0 T6 Drive-E Polestar AWD	240	02/18→	➔	Bremsengröße: 17"; 		24.6242-7045.5	241317	ATE + EMot / - Halter + FSB
B3 Mild-Hybrid	120	03/20→	➔	Bremsengröße: 17"; 		24.6242-7046.5	241318	ATE + EMot / - Halter + FSB
B4 Mild-Hybrid	145	03/20→						
B5 Mild-Hybrid	184	03/20→						
B5 Mild-Hybrid AWD	184	03/20→						
B6 Mild-Hybrid AWD	220	03/20→						
D3	110	02/18→						
D3 AWD	110	09/18→						
D4	140	02/18→						
D4 AWD	140	09/18→						
D4 Polestar	147	02/18→						
D4 Polestar AWD	147	02/18→12/20						
T4	140	05/19→						
T4 Polestar	155	07/19→						
T5	184	02/18→						
T5 AWD	184	09/18→						
T5 Polestar	186	07/19→						
T5 Polestar AWD	186	07/19→						
T6 AWD	228	02/18→						
T6 Plug-in Hybrid AWD	250 - 257	03/19→	➔	Bremsengröße: 17"; - Performance Parts; 		24.6242-7045.5	241317	ATE + EMot / - Halter + FSB
T8 Plug-in Hybrid AWD	287 - 335	02/18→	➔	Bremsengröße: 17"; - Performance Parts; 		24.6242-7046.5	241318	ATE + EMot / - Halter + FSB
T8 Plug-in Hybrid Polestar AWD	298	05/19→						
T8 Recharge AWD	317	01/23→						
Feder, Bremssattel								
2.0 T6 Drive-E Polestar AWD	240	02/18→	➔		2	11.8116-0340.1	390595	ATE
B3 Mild-Hybrid	120	03/20→						
B4 Mild-Hybrid	145	03/20→						
B5 Mild-Hybrid	184	03/20→						
B5 Mild-Hybrid AWD	184	03/20→						
B6 Mild-Hybrid AWD	220	03/20→						
D3	110	02/18→						
D3 AWD	110	09/18→						
D4	140	02/18→						
D4 AWD	140	09/18→						
D4 Polestar	147	02/18→						
D4 Polestar AWD	147	02/18→12/20						
T4	140	05/19→						
T4 Polestar	155	07/19→						
T5	184	02/18→						
T5 AWD	184	09/18→						
T5 Polestar	186	07/19→						
T5 Polestar AWD	186	07/19→						
T6 AWD	228	02/18→						
T6 Plug-in Hybrid AWD	250 - 257	03/19→						
T8 Plug-in Hybrid AWD	287 - 335	02/18→						
T8 Plug-in Hybrid Polestar AWD	298	05/19→						
T8 Recharge AWD	317	01/23→						
Führungshülzensatz, Bremssattel								
2.0 T6 Drive-E Polestar AWD	240	02/18→	←	Bremsengröße: 16" / 17"		11.0101-5407.2	260011	ATE
B3 Mild-Hybrid	120	03/20→	➔			11.0101-5407.2	260011	ATE
B4 Mild-Hybrid	145	03/20→						
B5 Mild-Hybrid	184	03/20→						
B5 Mild-Hybrid AWD	184	03/20→						
B6 Mild-Hybrid AWD	220	03/20→						
D3	110	02/18→						
D3 AWD	110	09/18→						
D4	140	02/18→						
D4 AWD	140	09/18→						
D4 Polestar	147	02/18→						
D4 Polestar AWD	147	02/18→12/20						
T4	140	05/19→						
T4 Polestar	155	07/19→						
T5	184	02/18→						
T5 AWD	184	09/18→						
T5 Polestar	186	07/19→						
T5 Polestar AWD	186	07/19→						
T6 AWD	228	02/18→						
T6 Plug-in Hybrid AWD	250 - 257	03/19→						
T8 Plug-in Hybrid AWD	287 - 335	02/18→						
→								



	kW					! #		
VOLVO - V60 II (225) 02/18→								
Führungshülzensatz, Bremssattel								
T8 Plug-in Hybrid Polestar AWD	298	05/19→	←	Bremsengröße: 16" / 17"		11.0101-5407.2	260011	ATE
T8 Recharge AWD	317	01/23→	→			11.0101-5407.2	260011	ATE
Führungsbolzen, Bremssattel								
2.0 T6 Drive-E Polestar AWD	240	02/18→	←	Bremsengröße: 16" / 17"		11.8171-0008.1	990049	ATE
B3 Mild-Hybrid	120	03/20→	←	Bremsengröße: 18"		11.8171-0096.1	250155	ATE
B4 Mild-Hybrid	145	03/20→	→			11.8171-0008.1	990049	ATE
B5 Mild-Hybrid	184	03/20→						
B5 Mild-Hybrid AWD	184	03/20→						
B6 Mild-Hybrid AWD	220	03/20→						
D3	110	02/18→						
D3 AWD	110	09/18→						
D4	140	02/18→						
D4 AWD	140	09/18→						
D4 Polestar	147	02/18→						
D4 Polestar AWD	147	02/18→12/20						
T4	140	05/19→						
T4 Polestar	155	07/19→						
T5	184	02/18→						
T5 AWD	184	09/18→						
T5 Polestar	186	07/19→						
T5 Polestar AWD	186	07/19→						
T6 AWD	228	02/18→						
T6 Plug-in Hybrid AWD	250 - 257	03/19→						
T8 Plug-in Hybrid AWD	287 - 335	02/18→						
T8 Plug-in Hybrid Polestar AWD	298	05/19→						
T8 Recharge AWD	317	01/23→						
Stellelement, Feststellbremse Bremssattel								
2.0 T6 Drive-E Polestar AWD	240	02/18→	→	<input type="checkbox"/>		24.6282-2001.3	250178	ATE
B3 Mild-Hybrid	120	03/20→	→	<input type="checkbox"/>		24.6282-2002.3	250179	ATE
B4 Mild-Hybrid	145	03/20→						
B5 Mild-Hybrid	184	03/20→						
B5 Mild-Hybrid AWD	184	03/20→						
B6 Mild-Hybrid AWD	220	03/20→						
D3	110	02/18→						
D3 AWD	110	09/18→						
D4	140	02/18→						
D4 AWD	140	09/18→						
D4 Polestar	147	02/18→						
D4 Polestar AWD	147	02/18→12/20						
T4	140	05/19→						
T4 Polestar	155	07/19→						
T5	184	02/18→						
T5 AWD	184	09/18→						
T5 Polestar	186	07/19→						
T5 Polestar AWD	186	07/19→						
T6 AWD	228	02/18→						
T6 Plug-in Hybrid AWD	250 - 257	03/19→						
T8 Plug-in Hybrid AWD	287 - 335	02/18→						
T8 Plug-in Hybrid Polestar AWD	298	05/19→						
T8 Recharge AWD	317	01/23→						
VOLVO - V60 II Cross Country (227) 02/18→								
 Bremssattel								
B4 Mild-Hybrid AWD	145	10/20→	→	Bremsengröße: 17"; <input type="checkbox"/>		24.6242-7045.5	241317	ATE + EMot / - Halter + FSB
B5 Mild-Hybrid AWD	183 - 184	01/20→	→	Bremsengröße: 17"; <input type="checkbox"/>		24.6242-7046.5	241318	ATE + EMot / - Halter + FSB
D3 AWD	110	12/18→						
D4 AWD	140	12/18→						
D4 Polestar AWD	147	02/18→12/20						
T5 AWD	184	12/18→						
T5 Polestar AWD	186	07/19→						
Feder, Bremssattel								
B4 Mild-Hybrid AWD	145	10/20→	→		2	11.8116-0340.1	390595	ATE
B5 Mild-Hybrid AWD	183 - 184	01/20→						
D3 AWD	110	12/18→						
D4 AWD	140	12/18→						
D4 Polestar AWD	147	02/18→12/20						
T5 AWD	184	12/18→						
T5 Polestar AWD	186	07/19→						

VOLVO - V60 II Cross Country (227) 02/18→

Führungshülzensatz, Bremsattel

B4 Mild-Hybrid AWD	145	10/20→	←	Bremsengröße: 16" / 17"	11.0101-5407.2	260011	ATE
B5 Mild-Hybrid AWD	183 - 184	01/20→	→		11.0101-5407.2	260011	ATE
D3 AWD	110	12/18→					
D4 AWD	140	12/18→					
D4 Polestar AWD	147	02/18→12/20					
T5 AWD	184	12/18→					
T5 Polestar AWD	186	07/19→					

Führungsbolzen, Bremsattel

B4 Mild-Hybrid AWD	145	10/20→	←	Bremsengröße: 16" / 17"	11.8171-0008.1	990049	ATE
B5 Mild-Hybrid AWD	183 - 184	01/20→	←	Bremsengröße: 18"	11.8171-0096.1	250155	ATE
D3 AWD	110	12/18→	→		11.8171-0008.1	990049	ATE
D4 AWD	140	12/18→					
D4 Polestar AWD	147	02/18→12/20					
T5 AWD	184	12/18→					
T5 Polestar AWD	186	07/19→					

Stellelement, Feststellbremse Bremsattel







B4 Mild-Hybrid AWD	145	10/20→	→	<input type="checkbox"/>	24.6282-2001.3	250178	ATE
B5 Mild-Hybrid AWD	183 - 184	01/20→	→	<input type="checkbox"/>	24.6282-2002.3	250179	ATE
D3 AWD	110	12/18→					
D4 AWD	140	12/18→					
D4 Polestar AWD	147	02/18→12/20					
T5 AWD	184	12/18→					
T5 Polestar AWD	186	07/19→					







VOLVO - V70 I (875, 876) 12/95→12/00













































Bremsattel





















































2.0	93 - 132	12/95→03/00	←	01/97→; <input type="checkbox"/>	24.3571-9971.5	240617	ATE - Halter
2.0 Turbo	155	12/95→03/00	←	01/97→; <input type="checkbox"/>	24.3571-9972.5	240618	ATE - Halter
2.3 Turbo	184	12/95→03/00	→	01/97→; <input type="checkbox"/>	24.9238-0097.5	230037	ATE
2.4	106	12/95→03/00					
2.5 TDi AWD	103	11/96→02/00	→	01/97→; <input type="checkbox"/>	24.9238-0098.5	230038	ATE
2.0	120	01/97→12/00	←	→ 03/00; <input type="checkbox"/>	24.3571-9971.5	240617	ATE - Halter
2.4 Bifuel	103	08/99→12/00	←	→ 03/00; <input type="checkbox"/>	24.3571-9972.5	240618	ATE - Halter
			→	→ 03/00; <input type="checkbox"/>	24.9238-0097.5	230037	ATE
			→	→ 03/00; <input type="checkbox"/>	24.9238-0098.5	230038	ATE
2.0 Turbo	166	11/96→12/00	←	01/97→ 03/00; <input type="checkbox"/>	24.3571-9971.5	240617	ATE - Halter
2.3	177	11/96→11/00					
2.3 T-5	176	11/96→12/00	←	01/97→ 03/00; <input type="checkbox"/>	24.3571-9972.5	240618	ATE - Halter
2.4	125	12/95→05/00	→	01/97→ 03/00; <input type="checkbox"/>	24.9238-0097.5	230037	ATE
2.4 Turbo	142	04/96→12/00					
2.5 TDI	103	12/95→12/00	→	01/97→ 03/00; <input type="checkbox"/>	24.9238-0098.5	230038	ATE
2.0 Turbo AWD	166	11/96→12/00	←	01/97→ 03/00; <input type="checkbox"/>	24.3571-9971.5	240617	ATE - Halter
2.4 Turbo AWD	142	04/96→12/00	←	01/97→ 03/00; <input type="checkbox"/>	24.3571-9972.5	240618	ATE - Halter
2.3 T-5 AWD	176	01/97→12/00	←	→ 03/00; <input type="checkbox"/>	24.3571-9971.5	240617	ATE - Halter
2.4 Turbo AWD	195	03/99→12/00	←	→ 03/00; <input type="checkbox"/>	24.3571-9972.5	240618	ATE - Halter
2.3 T AWD	184	04/97→03/00	←	<input type="checkbox"/>	24.3571-9971.5	240617	ATE - Halter
			←	<input type="checkbox"/>	24.3571-9972.5	240618	ATE - Halter
2.4	103	03/99→12/00	←	08/99→ 03/00; <input type="checkbox"/>	24.3571-9971.5	240617	ATE - Halter
			←	08/99→ 03/00; <input type="checkbox"/>	24.3571-9972.5	240618	ATE - Halter
			→	→ 03/00; <input type="checkbox"/>	24.9238-0097.5	230037	ATE
			→	→ 03/00; <input type="checkbox"/>	24.9238-0098.5	230038	ATE
2.4	121	06/98→12/99	←	<input type="checkbox"/>	24.3571-9971.5	240617	ATE - Halter
			←	<input type="checkbox"/>	24.3571-9972.5	240618	ATE - Halter
			→	<input type="checkbox"/>	24.9238-0097.5	230037	ATE
			→	<input type="checkbox"/>	24.9238-0098.5	230038	ATE
2.4 AWD	121	06/98→12/99	←	10/98→ 05/99; <input type="checkbox"/>	24.3571-9971.5	240617	ATE - Halter
			←	10/98→ 05/99; <input type="checkbox"/>	24.3571-9972.5	240618	ATE - Halter
			→	10/98→ 05/99; <input type="checkbox"/>	24.9238-0097.5	230037	ATE
			→	10/98→ 05/99; <input type="checkbox"/>	24.9238-0098.5	230038	ATE
2.4 Bifuel	106	05/98→12/99	←	10/98→ 08/99; <input type="checkbox"/>	24.3571-9971.5	240617	ATE - Halter
			←	10/98→ 08/99; <input type="checkbox"/>	24.3571-9972.5	240618	ATE - Halter
→							



































	kW			 	! #		
VOLVO - V70 I (875, 876) 12/95→12/00							
Bremssattel							
2.4 Bifuel	106	05/98→12/99	➡	10/98→08/99; ☐		24.9238-0097.5 230037	ATE
			➡	10/98→08/99; ☐		24.9238-0098.5 230038	ATE
Feder, Bremssattel							
2.0	93 - 132	12/95→03/00	←	01/97→	2	11.8116-0073.1 390498	ATE
2.0 Turbo	155	12/95→03/00					
2.3 Turbo	184	12/95→03/00					
2.4	106	12/95→03/00					
2.5 TDi AWD	103	11/96→02/00					
2.0	120	01/97→12/00	←	→ 03/00	2	11.8116-0073.1 390498	ATE
2.3 T-5 AWD	176	01/97→12/00					
2.4 Bifuel	103	08/99→12/00					
2.4 Turbo AWD	195	03/99→12/00					
2.0 Turbo	166	11/96→12/00	←	01/97→ 03/00	2	11.8116-0073.1 390498	ATE
2.0 Turbo AWD	166	11/96→12/00					
2.3	177	11/96→11/00					
2.3 T-5	176	11/96→12/00					
2.4	125	12/95→05/00					
2.4 Turbo	142	04/96→12/00					
2.4 Turbo AWD	142	04/96→12/00					
2.5 TDI	103	12/95→12/00					
2.3 T AWD	184	04/97→03/00	←		2	11.8116-0073.1 390498	ATE
2.4	121	06/98→12/99					
2.4	103	03/99→12/00	←	08/99→ 03/00	2	11.8116-0073.1 390498	ATE
2.4 AWD	121	06/98→12/99	←	10/98→ 05/99	2	11.8116-0073.1 390498	ATE
2.4 Bifuel	106	05/98→12/99	←	10/98→ 08/99	2	11.8116-0073.1 390498	ATE
Führungshülzensatz, Bremssattel							
2.0	93 - 132	12/95→03/00	←	01/97→		11.0101-5407.2 260011	ATE
2.0 Turbo	155	12/95→03/00					
2.3 Turbo	184	12/95→03/00					
2.4	106	12/95→03/00					
2.5 TDi AWD	103	11/96→02/00					
2.0	120	01/97→12/00	←	→ 03/00		11.0101-5407.2 260011	ATE
2.3 T-5 AWD	176	01/97→12/00					
2.4 Bifuel	103	08/99→12/00					
2.4 Turbo AWD	195	03/99→12/00					
2.0 Turbo	166	11/96→12/00	←	01/97→ 03/00		11.0101-5407.2 260011	ATE
2.0 Turbo AWD	166	11/96→12/00					
2.3	177	11/96→11/00					
2.3 T-5	176	11/96→12/00					
2.4	125	12/95→05/00					
2.4 Turbo	142	04/96→12/00					
2.4 Turbo AWD	142	04/96→12/00					
2.5 TDI	103	12/95→12/00					
2.3 T AWD	184	04/97→03/00	←			11.0101-5407.2 260011	ATE
2.4	121	06/98→12/99					
2.4	103	03/99→12/00	←	08/99→ 03/00		11.0101-5407.2 260011	ATE
2.4 AWD	121	06/98→12/99	←	10/98→ 05/99		11.0101-5407.2 260011	ATE
2.4 Bifuel	106	05/98→12/99	←	10/98→ 08/99		11.0101-5407.2 260011	ATE
Führungsbolzen, Bremssattel							
2.0	93 - 132	12/95→03/00	←	01/97→	2	11.8171-0008.1 990049	ATE
2.0 Turbo	155	12/95→03/00					
2.3 Turbo	184	12/95→03/00					
2.4	106	12/95→03/00					
2.5 TDi AWD	103	11/96→02/00					
2.0	120	01/97→12/00	←	→ 03/00	2	11.8171-0008.1 990049	ATE
2.3 T-5 AWD	176	01/97→12/00					
2.4 Bifuel	103	08/99→12/00					
2.4 Turbo AWD	195	03/99→12/00					
2.0 Turbo	166	11/96→12/00	←	01/97→ 03/00	2	11.8171-0008.1 990049	ATE
2.0 Turbo AWD	166	11/96→12/00					
2.3	177	11/96→11/00					
2.3 T-5	176	11/96→12/00					
2.4	125	12/95→05/00					
2.4 Turbo	142	04/96→12/00					
2.4 Turbo AWD	142	04/96→12/00					
2.5 TDI	103	12/95→12/00					
2.3 T AWD	184	04/97→03/00	←		2	11.8171-0008.1 990049	ATE
2.4	121	06/98→12/99					
2.4	103	03/99→12/00	←	08/99→ 03/00	2	11.8171-0008.1 990049	ATE
→							







	kw			 	! #		
VOLVO - V70 I (875, 876) 12/95→12/00							
Führungsbolzen, Bremsattel							
2.4 AWD	121	06/98→12/99	←	10/98→05/99	2	11.8171-0008.1 990049	ATE
2.4 Bifuel	106	05/98→12/99	←	10/98→08/99	2	11.8171-0008.1 990049	ATE
Bremsschlauch							
2.0	93 - 132	12/95→03/00		01/97→; am Bremsattel	2	83.6113-0331.3 330982	L= 330
2.0 Turbo	155	12/95→03/00	←	01/97→; Felgenreöße [Zoll]: 16	2	24.5170-0361.3 331310	L= 361
2.3 Turbo	184	12/95→03/00	←	01/97→; Felgenreöße [Zoll]: 15	2	83.6134-0335.3 330277	L= 335
2.4	106	12/95→03/00	→	01/97→; → 566120	2	24.5201-0204.3 331400	L= 204
2.5 TDi AWD	103	11/96→02/00	→	566121→	2	83.6204-0180.3 330547	L= 180
2.0	120	01/97→12/00		→ 03/00; am Bremsattel	2	83.6113-0331.3 330982	L= 330
			←	→ 03/00; Felgenreöße [Zoll]: 16	2	24.5170-0361.3 331310	L= 361
			←	→ 03/00; Felgenreöße [Zoll]: 15	2	83.6134-0335.3 330277	L= 335
			→	→ 566120	2	24.5201-0204.3 331400	L= 204
			→	→ 03/00; 566121→	2	83.6204-0180.3 330547	L= 180
2.0 Turbo	166	11/96→12/00		01/97→03/00; am Bremsattel	2	83.6113-0331.3 330982	L= 330
2.3	177	11/96→11/00	←	01/97→03/00; Felgenreöße [Zoll]: 16	2	24.5170-0361.3 331310	L= 361
2.3 T-5	176	11/96→12/00	←	01/97→03/00; Felgenreöße [Zoll]: 15	2	83.6134-0335.3 330277	L= 335
2.4	125	12/95→05/00	←	01/97→03/00; Felgenreöße [Zoll]: 15	2	83.6134-0335.3 330277	L= 335
2.4 Turbo	142	04/96→12/00	→	01/97→; → 566120	2	24.5201-0204.3 331400	L= 204
2.5 TDI	103	12/95→12/00	→	→ 03/00; 566121→	2	83.6204-0180.3 330547	L= 180
2.0 Turbo AWD	166	11/96→12/00		01/97→03/00; am Bremsattel	2	83.6113-0331.3 330982	L= 330
2.4 Turbo AWD	142	04/96→12/00	←	01/97→03/00; Felgenreöße [Zoll]: 16	2	24.5170-0361.3 331310	L= 361
			←	01/97→03/00; Felgenreöße [Zoll]: 15	2	83.6134-0335.3 330277	L= 335
			→	01/97→; → 528556	2	83.6134-0270.3 330779	L= 270
			→	587044→; → 03/00	2	83.6134-0270.3 330779	L= 270
2.3 AWD	195	12/98→02/00	→	→ 566120	2	24.5201-0204.3 331400	L= 204
2.3 T-5 AWD	176	01/97→12/00		→ 03/00; am Bremsattel	2	83.6113-0331.3 330982	L= 330
			←	→ 03/00; Felgenreöße [Zoll]: 16	2	24.5170-0361.3 331310	L= 361
			←	→ 03/00; Felgenreöße [Zoll]: 15	2	83.6134-0335.3 330277	L= 335
			→	→ 528556	2	83.6134-0270.3 330779	L= 270
			→	587044→; → 03/00	2	83.6134-0270.3 330779	L= 270
2.3 T AWD	184	04/97→03/00		am Bremsattel	2	83.6113-0331.3 330982	L= 330
			←	Felgenreöße [Zoll]: 16	2	24.5170-0361.3 331310	L= 361
			←	Felgenreöße [Zoll]: 15	2	83.6134-0335.3 330277	L= 335
			→	→ 528556	2	83.6134-0270.3 330779	L= 270
			→	587044→	2	83.6134-0270.3 330779	L= 270
2.4	103	03/99→12/00		08/99→03/00; am Bremsattel	2	83.6113-0331.3 330982	L= 330
			←	08/99→03/00; Felgenreöße [Zoll]: 16	2	24.5170-0361.3 331310	L= 361
			←	08/99→03/00; Felgenreöße [Zoll]: 15	2	83.6134-0335.3 330277	L= 335
			→	08/99→03/00	2	83.6204-0180.3 330547	L= 180
2.4	121	06/98→12/99		am Bremsattel	2	83.6113-0331.3 330982	L= 330
			←	Felgenreöße [Zoll]: 16	2	24.5170-0361.3 331310	L= 361
			←	Felgenreöße [Zoll]: 15	2	83.6134-0335.3 330277	L= 335
			→	→ 566120	2	24.5201-0204.3 331400	L= 204
			→	566121→	2	83.6204-0180.3 330547	L= 180
2.4 AWD	121	06/98→12/99		10/98→05/99; am Bremsattel	2	83.6113-0331.3 330982	L= 330
			←	10/98→05/99; Felgenreöße [Zoll]: 16	2	24.5170-0361.3 331310	L= 361
			←	10/98→05/99; Felgenreöße [Zoll]: 15	2	83.6134-0335.3 330277	L= 335
			→	10/98→; → 566120	2	24.5201-0204.3 331400	L= 204
			→	566121→; → 05/99	2	83.6204-0180.3 330547	L= 180
2.4 Bifuel	103	08/99→12/00		→ 03/00; am Bremsattel	2	83.6113-0331.3 330982	L= 330
			←	→ 03/00; Felgenreöße [Zoll]: 16	2	24.5170-0361.3 331310	L= 361
			←	→ 03/00; Felgenreöße [Zoll]: 15	2	83.6134-0335.3 330277	L= 335
			→	→ 03/00	2	83.6204-0180.3 330547	L= 180
2.4 Bifuel	106	05/98→12/99		10/98→08/99; am Bremsattel	2	83.6113-0331.3 330982	L= 330
→							









	kw			 	! #			
VOLVO - V70 I (875, 876) 12/95→12/00								
 Bremsschlauch								
2.4 Bifuel	106	05/98→12/99	←	10/98→ 08/99; Felgengröße [Zoll]: 16	2	24.5170-0361.3	331310	L= 361
			←	10/98→ 08/99; Felgengröße [Zoll]: 15	2	83.6134-0335.3	330277	L= 335
			→	10/98→; → 566120	2	24.5201-0204.3	331400	L= 204
			→	→ 08/99; 566121→	2	83.6204-0180.3	330547	L= 180
2.4 Turbo AWD	195	03/99→12/00	→	03/00; am Bremssattel	2	83.6113-0331.3	330982	L= 330
			←	→ 03/00; Felgengröße [Zoll]: 16	2	24.5170-0361.3	331310	L= 361
			←	→ 03/00; Felgengröße [Zoll]: 15	2	83.6134-0335.3	330277	L= 335
			→	→ 03/00	2	83.6134-0270.3	330779	L= 270
VOLVO - V70 II (285) 11/99→12/08								
 Bremssattel								
2.0 T	132	11/99→08/07	←	01/03→ 07/07; Felgengröße [Zoll]: 17; 		24.3571-9863.5	240691	ATE - Halter
			←	01/03→ 07/07; Felgengröße [Zoll]: 17; 		24.3571-9864.5	240692	ATE - Halter
			←	01/03→ 07/07; nicht für Felgengröße [Zoll]: 17; 		24.3601-9829.5	240507	ATE - Halter
			←	07/01→ 12/02; nicht für Felgengröße [Zoll]: 17; 		24.3601-9829.5	240507	ATE - Halter
			←	07/01→ 12/02; nicht für Felgengröße [Zoll]: 17; 		24.3601-9830.5	240508	ATE - Halter
			←	01/03→ 07/07; nicht für Felgengröße [Zoll]: 17; 		24.3601-9830.5	240508	ATE - Halter
			→	07/01→ 07/07; 		24.3421-9979.5	240475	ATE - Halter
			→	07/01→ 07/07; 		24.3421-9980.5	240476	ATE - Halter
2.3 2.5 AWD	195 155	10/00→09/04 09/02→12/04	←	01/03→; Felgengröße [Zoll]: 17; 		24.3571-9863.5	240691	ATE - Halter
			←	01/03→; Felgengröße [Zoll]: 17; 		24.3571-9864.5	240692	ATE - Halter
			←	01/03→; nicht für Felgengröße [Zoll]: 17; 		24.3601-9829.5	240507	ATE - Halter
			←	→ 12/02; nicht für Felgengröße [Zoll]: 17; 		24.3601-9829.5	240507	ATE - Halter
			←	→ 12/02; nicht für Felgengröße [Zoll]: 17; 		24.3601-9830.5	240508	ATE - Halter
			←	01/03→; nicht für Felgengröße [Zoll]: 17; 		24.3601-9830.5	240508	ATE - Halter
			→			24.3421-9979.5	240475	ATE - Halter
			→			24.3421-9980.5	240476	ATE - Halter
2.4 2.4 Bifuel	103 - 125 103	03/00→08/07 09/01→08/07	←	01/03→ 07/07; Felgengröße [Zoll]: 17; 		24.3571-9863.5	240691	ATE - Halter
			←	01/03→ 07/07; Felgengröße [Zoll]: 17; 		24.3571-9864.5	240692	ATE - Halter
			←	01/03→ 07/07; nicht für Felgengröße [Zoll]: 17; 		24.3601-9829.5	240507	ATE - Halter
			←	→ 12/02; nicht für Felgengröße [Zoll]: 17; 		24.3601-9829.5	240507	ATE - Halter
			←	01/03→ 07/07; nicht für Felgengröße [Zoll]: 17; 		24.3601-9830.5	240508	ATE - Halter
			←	→ 12/02; nicht für Felgengröße [Zoll]: 17; 		24.3601-9830.5	240508	ATE - Halter
			→	→ 07/07; 		24.3421-9979.5	240475	ATE - Halter
			→	→ 07/07; 		24.3421-9980.5	240476	ATE - Halter
2.4 CDI	90	07/05→12/08	←	Felgengröße [Zoll]: 17; 		24.3571-9863.5	240691	ATE - Halter
			←	Felgengröße [Zoll]: 17; 		24.3571-9864.5	240692	ATE - Halter
			←	nicht für Felgengröße [Zoll]: 17; 		24.3601-9829.5	240507	ATE - Halter
			←	nicht für Felgengröße [Zoll]: 17; 		24.3601-9830.5	240508	ATE - Halter
			→			24.3421-9979.5	240475	ATE - Halter
			→			24.3421-9980.5	240476	ATE - Halter
2.4 D	93	04/05→12/08	←	05/05→ 07/07; Felgengröße [Zoll]: 17; 		24.3571-9863.5	240691	ATE - Halter
			←	05/05→ 07/07; Felgengröße [Zoll]: 17; 		24.3571-9864.5	240692	ATE - Halter
			←	05/05→ 07/07; nicht für Felgengröße [Zoll]: 17; 		24.3601-9829.5	240507	ATE - Halter
			←	05/05→ 07/07; nicht für Felgengröße [Zoll]: 17; 		24.3601-9830.5	240508	ATE - Halter
			→	05/05→ 07/07; 		24.3421-9979.5	240475	ATE - Halter
			→	05/05→ 07/07; 		24.3421-9980.5	240476	ATE - Halter
→								











































	kw			 	! #		
VOLVO - V70 II (285) 11/99→12/08							
 Bremssattel							
2.4 D	96	07/01→08/07	←	01/03→ 07/07; Felgengröße [Zoll]: 17; 	24.3571-9863.5	240691	ATE - Halter
			←	01/03→ 07/07; Felgengröße [Zoll]: 17; 	24.3571-9864.5	240692	ATE - Halter
			←	01/03→ 07/07; nicht für Felgengröße [Zoll]: 17; 	24.3601-9829.5	240507	ATE - Halter
			←	12/01→ 12/02; nicht für Felgengröße [Zoll]: 17; 	24.3601-9829.5	240507	ATE - Halter
			←	01/03→ 07/07; nicht für Felgengröße [Zoll]: 17; 	24.3601-9830.5	240508	ATE - Halter
			←	12/01→ 12/02; nicht für Felgengröße [Zoll]: 17; 	24.3601-9830.5	240508	ATE - Halter
			→	12/01→ 07/07; 	24.3421-9979.5	240475	ATE - Halter
			→	12/01→ 07/07; 	24.3421-9980.5	240476	ATE - Halter
2.4 T T5	147 184	11/99→08/03 11/99→12/04	←	01/03→; Felgengröße [Zoll]: 17; 	24.3571-9863.5	240691	ATE - Halter
			←	01/03→; Felgengröße [Zoll]: 17; 	24.3571-9864.5	240692	ATE - Halter
			←	03/00→ 12/02; nicht für Felgengröße [Zoll]: 17; 	24.3601-9829.5	240507	ATE - Halter
			←	01/03→; nicht für Felgengröße [Zoll]: 17; 	24.3601-9829.5	240507	ATE - Halter
			←	03/00→ 12/02; nicht für Felgengröße [Zoll]: 17; 	24.3601-9830.5	240508	ATE - Halter
			←	01/03→; nicht für Felgengröße [Zoll]: 17; 	24.3601-9830.5	240508	ATE - Halter
			→	03/00→; 	24.3421-9979.5	240475	ATE - Halter
			→	03/00→; 	24.3421-9980.5	240476	ATE - Halter
2.4 T AWD	147	09/01→08/02	←	nicht für Felgengröße [Zoll]: 17; 	24.3601-9829.5	240507	ATE - Halter
			←	nicht für Felgengröße [Zoll]: 17; 	24.3601-9830.5	240508	ATE - Halter
			→		24.3421-9979.5	240475	ATE - Halter
			→		24.3421-9980.5	240476	ATE - Halter
2.5 T	154	07/01→08/07	←	04/04→ 07/07; Felgengröße [Zoll]: 17; 	24.3571-9863.5	240691	ATE - Halter
			←	04/04→ 07/07; Felgengröße [Zoll]: 17; 	24.3571-9864.5	240692	ATE - Halter
			←	04/04→ 07/07; nicht für Felgengröße [Zoll]: 17; 	24.3601-9829.5	240507	ATE - Halter
			←	04/04→ 07/07; nicht für Felgengröße [Zoll]: 17; 	24.3601-9830.5	240508	ATE - Halter
			→	04/04→ 07/07; 	24.3421-9979.5	240475	ATE - Halter
			→	04/04→ 07/07; 	24.3421-9980.5	240476	ATE - Halter
2.5 T AWD	154	07/02→08/07	←	01/03→ 07/07; Felgengröße [Zoll]: 17; 	24.3571-9863.5	240691	ATE - Halter
			←	01/03→ 07/07; Felgengröße [Zoll]: 17; 	24.3571-9864.5	240692	ATE - Halter
			←	01/03→ 07/07; nicht für Felgengröße [Zoll]: 17; 	24.3601-9829.5	240507	ATE - Halter
			←	09/02→ 12/02; nicht für Felgengröße [Zoll]: 17; 	24.3601-9829.5	240507	ATE - Halter
			←	09/02→ 12/02; nicht für Felgengröße [Zoll]: 17; 	24.3601-9830.5	240508	ATE - Halter
			←	01/03→ 07/07; nicht für Felgengröße [Zoll]: 17; 	24.3601-9830.5	240508	ATE - Halter
			→	09/02→ 07/07; 	24.3421-9979.5	240475	ATE - Halter
			→	09/02→ 07/07; 	24.3421-9980.5	240476	ATE - Halter
2.5 TDI	103	11/99→08/07	←	01/03→ 07/07; Felgengröße [Zoll]: 17; 	24.3571-9863.5	240691	ATE - Halter
			←	01/03→ 07/07; Felgengröße [Zoll]: 17; 	24.3571-9864.5	240692	ATE - Halter
			←	03/00→ 12/02; nicht für Felgengröße [Zoll]: 17; 	24.3601-9829.5	240507	ATE - Halter
			←	01/03→ 07/07; nicht für Felgengröße [Zoll]: 17; 	24.3601-9829.5	240507	ATE - Halter
			←	01/03→ 07/07; nicht für Felgengröße [Zoll]: 17; 	24.3601-9830.5	240508	ATE - Halter
			←	03/00→ 12/02; nicht für Felgengröße [Zoll]: 17; 	24.3601-9830.5	240508	ATE - Halter
			→	01/03→ 07/07; 	24.3421-9979.5	240475	ATE - Halter
			→	01/03→ 07/07; 	24.3421-9980.5	240476	ATE - Halter
D5 →	120	01/01→12/08	←	01/03→ 07/07; Felgengröße [Zoll]: 17; 	24.3571-9863.5	240691	ATE - Halter
			←	01/03→ 07/07; Felgengröße [Zoll]: 17; 	24.3571-9864.5	240692	ATE - Halter























































	kw			 	! #			
VOLVO - V70 II (285) 11/99→12/08								
 Bremssattel								
D5	120	01/01→12/08	←	01/03→ 07/07; nicht für Felgengröße [Zoll]: 17; 	24.3601-9829.5	240507	ATE - Halter	
			←	08/01→ 12/02; nicht für Felgengröße [Zoll]: 17; 	24.3601-9829.5	240507	ATE - Halter	
			←	08/01→ 12/02; nicht für Felgengröße [Zoll]: 17; 	24.3601-9830.5	240508	ATE - Halter	
			←	01/03→ 07/07; nicht für Felgengröße [Zoll]: 17; 	24.3601-9830.5	240508	ATE - Halter	
			→	08/01→ 07/07; 	24.3421-9979.5	240475	ATE - Halter	
			→	08/01→ 07/07; 	24.3421-9980.5	240476	ATE - Halter	
D5 D5 AWD	136 136	04/05→12/08 05/05→08/07	←	12/05→ 07/07; Felgengröße [Zoll]: 17; 	24.3571-9863.5	240691	ATE - Halter	
			←	12/05→ 07/07; Felgengröße [Zoll]: 17; 	24.3571-9864.5	240692	ATE - Halter	
			←	12/05→ 07/07; nicht für Felgengröße [Zoll]: 17; 	24.3601-9829.5	240507	ATE - Halter	
			←	12/05→ 07/07; nicht für Felgengröße [Zoll]: 17; 	24.3601-9830.5	240508	ATE - Halter	
			→	12/05→ 07/07; 	24.3421-9979.5	240475	ATE - Halter	
			→	12/05→ 07/07; 	24.3421-9980.5	240476	ATE - Halter	
D5 AWD	120	07/02→08/07	←	03/03→ 07/07; Felgengröße [Zoll]: 17; 	24.3571-9863.5	240691	ATE - Halter	
			←	03/03→ 07/07; Felgengröße [Zoll]: 17; 	24.3571-9864.5	240692	ATE - Halter	
			←	03/03→ 07/07; nicht für Felgengröße [Zoll]: 17; 	24.3601-9829.5	240507	ATE - Halter	
			←	03/03→ 07/07; nicht für Felgengröße [Zoll]: 17; 	24.3601-9830.5	240508	ATE - Halter	
			→	03/03→ 07/07; 	24.3421-9979.5	240475	ATE - Halter	
			→	03/03→ 07/07; 	24.3421-9980.5	240476	ATE - Halter	
T5	191	04/04→08/07	←	→ 07/07; Felgengröße [Zoll]: 17; 	24.3571-9863.5	240691	ATE - Halter	
			←	→ 07/07; Felgengröße [Zoll]: 17; 	24.3571-9864.5	240692	ATE - Halter	
			←	→ 07/07; nicht für Felgengröße [Zoll]: 17; 	24.3601-9829.5	240507	ATE - Halter	
			←	→ 07/07; nicht für Felgengröße [Zoll]: 17; 	24.3601-9830.5	240508	ATE - Halter	
			→	→ 07/07; 	24.3421-9979.5	240475	ATE - Halter	
			→	→ 07/07; 	24.3421-9980.5	240476	ATE - Halter	
Feder, Bremssattel								
2.0 T	132	11/99→08/07		07/01→ 07/07	2	11.8116-0236.1	390507	ATE
2.3	195	10/00→09/04			2	11.8116-0236.1	390507	ATE
2.4 CDI	90	07/05→12/08						
2.4 T AWD	147	09/01→08/02						
2.5 AWD	155	09/02→12/04						
2.4	103 - 125	03/00→08/07		→ 07/07	2	11.8116-0236.1	390507	ATE
2.4 Bifuel	103	09/01→08/07						
T5	191	04/04→08/07						
2.4 D	93	04/05→12/08		05/05→ 07/07	2	11.8116-0236.1	390507	ATE
2.4 D	96	07/01→08/07		12/01→ 07/07	2	11.8116-0236.1	390507	ATE
2.4 T	147	11/99→08/03		03/00→	2	11.8116-0236.1	390507	ATE
T5	184	11/99→12/04						
2.5 T	154	07/01→08/07		04/04→ 07/07	2	11.8116-0236.1	390507	ATE
2.5 T AWD	154	07/02→08/07		09/02→ 07/07	2	11.8116-0236.1	390507	ATE
2.5 TDI	103	11/99→08/07		01/03→ 07/07	2	11.8116-0236.1	390507	ATE
D5	120	01/01→12/08		08/01→ 07/07	2	11.8116-0236.1	390507	ATE
D5	136	04/05→12/08		12/05→ 07/07	2	11.8116-0236.1	390507	ATE
D5 AWD	136	05/05→08/07						
D5 AWD	120	07/02→08/07		03/03→ 07/07	2	11.8116-0236.1	390507	ATE
Führungshülzensatz, Bremssattel								
2.0 T	132	11/99→08/07	←	01/03→ 07/07		11.0101-5407.2	260011	ATE
			←	07/01→ 12/02		11.0101-5407.2	260011	ATE
			→	07/01→ 07/07		11.0101-5407.2	260011	ATE
2.3 2.5 AWD	195 155	10/00→09/04 09/02→12/04	←	→ 12/02		11.0101-5407.2	260011	ATE
			←	01/03→		11.0101-5407.2	260011	ATE
			→			11.0101-5407.2	260011	ATE
→								

	kw			 	! #		
VOLVO - V70 II (285) 11/99→12/08							
Führungshülzensatz, Bremsattel							
2.4	103 - 125	03/00→08/07	←	01/03→ 07/07		11.0101-5407.2 260011	ATE
2.4 Bifuel	103	09/01→08/07	←	→ 12/02		11.0101-5407.2 260011	ATE
			→	→ 07/07		11.0101-5407.2 260011	ATE
2.4 CDI	90	07/05→12/08	←			11.0101-5407.2 260011	ATE
2.4 T AWD	147	09/01→08/02	→			11.0101-5407.2 260011	ATE
2.4 D	93	04/05→12/08	←	05/05→ 07/07		11.0101-5407.2 260011	ATE
			→	05/05→ 07/07		11.0101-5407.2 260011	ATE
2.4 D	96	07/01→08/07	←	01/03→ 07/07		11.0101-5407.2 260011	ATE
			←	12/01→ 12/02		11.0101-5407.2 260011	ATE
			→	12/01→ 07/07		11.0101-5407.2 260011	ATE
2.4 T	147	11/99→08/03	←	03/00→ 12/02		11.0101-5407.2 260011	ATE
T5	184	11/99→12/04	←	01/03→		11.0101-5407.2 260011	ATE
			→	03/00→		11.0101-5407.2 260011	ATE
2.5 T	154	07/01→08/07	←	04/04→ 07/07		11.0101-5407.2 260011	ATE
			→	04/04→ 07/07		11.0101-5407.2 260011	ATE
2.5 T AWD	154	07/02→08/07	←	01/03→ 07/07		11.0101-5407.2 260011	ATE
			←	09/02→ 12/02		11.0101-5407.2 260011	ATE
			→	09/02→ 07/07		11.0101-5407.2 260011	ATE
2.5 TDI	103	11/99→08/07	←	03/00→ 12/02		11.0101-5407.2 260011	ATE
			←	01/03→ 07/07		11.0101-5407.2 260011	ATE
			→	01/03→ 07/07		11.0101-5407.2 260011	ATE
D5	120	01/01→12/08	←	01/03→ 07/07		11.0101-5407.2 260011	ATE
			←	08/01→ 12/02		11.0101-5407.2 260011	ATE
			→	08/01→ 07/07		11.0101-5407.2 260011	ATE
D5	136	04/05→12/08	←	12/05→ 07/07		11.0101-5407.2 260011	ATE
D5 AWD	136	05/05→08/07	→	12/05→ 07/07		11.0101-5407.2 260011	ATE
D5 AWD	120	07/02→08/07	←	03/03→ 07/07		11.0101-5407.2 260011	ATE
			→	03/03→ 07/07		11.0101-5407.2 260011	ATE
T5	191	04/04→08/07	←	→ 07/07		11.0101-5407.2 260011	ATE
			→	→ 07/07		11.0101-5407.2 260011	ATE
Führungsbolzen, Bremsattel							
2.0 T	132	11/99→08/07		07/01→ 07/07	2	11.8171-0008.1 990049	ATE
				01/03→ 07/07	2	11.8171-0008.1 990049	ATE
				07/01→ 12/02	2	11.8171-0008.1 990049	ATE
				01/03→ 07/07		11.8171-0067.1 250153	ATE
2.3	195	10/00→09/04		01/03→	2	11.8171-0008.1 990049	ATE
2.5 AWD	155	09/02→12/04		→ 12/02	2	11.8171-0008.1 990049	ATE
					2	11.8171-0008.1 990049	ATE
				01/03→		11.8171-0067.1 250153	ATE
2.4	103 - 125	03/00→08/07		→ 12/02	2	11.8171-0008.1 990049	ATE
2.4 Bifuel	103	09/01→08/07		01/03→ 07/07	2	11.8171-0008.1 990049	ATE
				→ 07/07	2	11.8171-0008.1 990049	ATE
				01/03→ 07/07		11.8171-0067.1 250153	ATE
2.4 CDI	90	07/05→12/08			2	11.8171-0008.1 990049	ATE
						11.8171-0067.1 250153	ATE
2.4 D	93	04/05→12/08		05/05→ 07/07	2	11.8171-0008.1 990049	ATE
				05/05→ 07/07		11.8171-0067.1 250153	ATE
2.4 D	96	07/01→08/07		12/01→ 07/07	2	11.8171-0008.1 990049	ATE
				01/03→ 07/07	2	11.8171-0008.1 990049	ATE
				12/01→ 12/02	2	11.8171-0008.1 990049	ATE
				01/03→ 07/07		11.8171-0067.1 250153	ATE
2.4 T	147	11/99→08/03		01/03→	2	11.8171-0008.1 990049	ATE
T5	184	11/99→12/04		03/00→ 12/02	2	11.8171-0008.1 990049	ATE
				03/00→	2	11.8171-0008.1 990049	ATE
				01/03→		11.8171-0067.1 250153	ATE
→							

































	kw			 	! #		
VOLVO - V70 II (285) 11/99→12/08							
Führungsbolzen, Bremsattel							
2.4 T AWD	147	09/01→08/02			2	11.8171-0008.1 990049	ATE
2.5 T	154	07/01→08/07		04/04→ 07/07	2	11.8171-0008.1 990049	ATE
				04/04→ 07/07		11.8171-0067.1 250153	ATE
2.5 T AWD	154	07/02→08/07		09/02→ 07/07	2	11.8171-0008.1 990049	ATE
				01/03→ 07/07	2	11.8171-0008.1 990049	ATE
				09/02→ 12/02	2	11.8171-0008.1 990049	ATE
				01/03→ 07/07		11.8171-0067.1 250153	ATE
2.5 TDI	103	11/99→08/07		01/03→ 07/07	2	11.8171-0008.1 990049	ATE
				03/00→ 12/02	2	11.8171-0008.1 990049	ATE
				01/03→ 07/07		11.8171-0067.1 250153	ATE
D5	120	01/01→12/08		08/01→ 07/07	2	11.8171-0008.1 990049	ATE
				01/03→ 07/07	2	11.8171-0008.1 990049	ATE
				08/01→ 12/02	2	11.8171-0008.1 990049	ATE
				01/03→ 07/07		11.8171-0067.1 250153	ATE
D5 D5 AWD	136 136	04/05→12/08 05/05→08/07		12/05→ 07/07	2	11.8171-0008.1 990049	ATE
				12/05→ 07/07		11.8171-0067.1 250153	ATE
D5 AWD	120	07/02→08/07		03/03→ 07/07	2	11.8171-0008.1 990049	ATE
				03/03→ 07/07		11.8171-0067.1 250153	ATE
T5	191	04/04→08/07		→ 07/07	2	11.8171-0008.1 990049	ATE
				→ 07/07		11.8171-0067.1 250153	ATE
 Bremsschlauch							
2.0 T	132	11/99→08/07	←	07/01→ 07/07; nicht für Felgenreöße [Zoll]: 17	2	83.6113-0321.3 330621	L= 320
			←	07/01→ 07/07; Felgenreöße [Zoll]: 17	2	83.6124-0304.3 330983	L= 300
			→	07/01→ 07/07	2	83.7724-0268.3 331076	L= 265
2.3 2.4 CDI 2.4 T AWD 2.5 AWD	195 90 147 155	10/00→09/04 07/05→12/08 09/01→08/02 09/02→12/04	←	nicht für Felgenreöße [Zoll]: 17	2	83.6113-0321.3 330621	L= 320
			←	Felgenreöße [Zoll]: 17	2	83.6124-0304.3 330983	L= 300
			→		2	83.7724-0268.3 331076	L= 265
			→		2	83.7724-0268.3 331076	L= 265
2.4 2.4 Bifuel T5	103 - 125 103 191	03/00→08/07 09/01→08/07 04/04→08/07	←	→ 07/07; nicht für Felgenreöße [Zoll]: 17	2	83.6113-0321.3 330621	L= 320
			←	→ 07/07; Felgenreöße [Zoll]: 17	2	83.6124-0304.3 330983	L= 300
			→	→ 07/07	2	83.7724-0268.3 331076	L= 265
2.4 D	93	04/05→12/08	←	05/05→ 07/07; nicht für Felgenreöße [Zoll]: 17	2	83.6113-0321.3 330621	L= 320
			←	05/05→ 07/07; Felgenreöße [Zoll]: 17	2	83.6124-0304.3 330983	L= 300
			→	05/05→ 07/07	2	83.7724-0268.3 331076	L= 265
2.4 D	96	07/01→08/07	←	12/01→ 07/07; nicht für Felgenreöße [Zoll]: 17	2	83.6113-0321.3 330621	L= 320
			←	12/01→ 07/07; Felgenreöße [Zoll]: 17	2	83.6124-0304.3 330983	L= 300
			→	12/01→ 07/07	2	83.7724-0268.3 331076	L= 265
2.4 T T5	147 184	11/99→08/03 11/99→12/04	←	03/00→; nicht für Felgenreöße [Zoll]: 17	2	83.6113-0321.3 330621	L= 320
			←	03/00→; Felgenreöße [Zoll]: 17	2	83.6124-0304.3 330983	L= 300
			→	03/00→	2	83.7724-0268.3 331076	L= 265
2.5 T	154	07/01→08/07	←	04/04→ 07/07; nicht für Felgenreöße [Zoll]: 17	2	83.6113-0321.3 330621	L= 320
			←	04/04→ 07/07; Felgenreöße [Zoll]: 17	2	83.6124-0304.3 330983	L= 300
			→	04/04→ 07/07	2	83.7724-0268.3 331076	L= 265
2.5 T AWD	154	07/02→08/07	←	09/02→ 07/07; nicht für Felgenreöße [Zoll]: 17	2	83.6113-0321.3 330621	L= 320
			←	09/02→ 07/07; Felgenreöße [Zoll]: 17	2	83.6124-0304.3 330983	L= 300
			→	09/02→ 07/07	2	83.7724-0268.3 331076	L= 265
2.5 TDI	103	11/99→08/07	←	03/00→ 07/07; nicht für Felgenreöße [Zoll]: 17	2	83.6113-0321.3 330621	L= 320
			←	03/00→ 07/07; Felgenreöße [Zoll]: 17	2	83.6124-0304.3 330983	L= 300
			→	03/00→ 07/07	2	83.7724-0268.3 331076	L= 265
D5	120	01/01→12/08	←	08/01→ 07/07; nicht für Felgenreöße [Zoll]: 17	2	83.6113-0321.3 330621	L= 320
			←	08/01→ 07/07; Felgenreöße [Zoll]: 17	2	83.6124-0304.3 330983	L= 300
			→	08/01→ 07/07	2	83.7724-0268.3 331076	L= 265
→							

	kw			 	! #						
VOLVO - V70 II (285) 11/99→12/08											
 Bremsschlauch											
D5 D5 AWD	136 136	04/05→12/08 05/05→08/07	←	12/05→ 07/07; nicht für Felgengröße [Zoll]: 17	2	83.6113-0321.3	330621	L= 320			
			←	12/05→ 07/07; Felgengröße [Zoll]: 17	2	83.6124-0304.3	330983	L= 300			
			→	12/05→ 07/07	2	83.7724-0268.3	331076	L= 265			
D5 AWD	120	07/02→08/07	←	03/03→ 07/07; nicht für Felgengröße [Zoll]: 17	2	83.6113-0321.3	330621	L= 320			
			←	03/03→ 07/07; Felgengröße [Zoll]: 17	2	83.6124-0304.3	330983	L= 300			
			→	03/03→ 07/07	2	83.7724-0268.3	331076	L= 265			
VOLVO - V70 III (135) 04/07→04/16											
 Bremssattel											
1.6 D 2.0 T	80 149	07/09→12/11 09/09→12/11	←	01/10→; für Bremsscheibendurchmesser [mm]: 300; 		24.3601-9711.5	241048	ATE - Halter			
			←	01/10→; für Bremsscheibendurchmesser [mm]: 300; 		24.3601-9712.5	241049	ATE - Halter			
			←	01/10→; für Bremsscheibendurchmesser [mm]: 336; 		24.3606-9945.5	240966	ATE - Halter			
			←	01/10→; für Bremsscheibendurchmesser [mm]: 336; 		24.3606-9946.5	240967	ATE - Halter			
			←	01/10→; für Bremsscheibendurchmesser [mm]: 316; 		24.3606-9949.5	241123	ATE - Halter			
			←	01/10→; für Bremsscheibendurchmesser [mm]: 316; 		24.3606-9950.5	241124	ATE - Halter			
			→	01/10→; 		24.6238-1703.5	241215	TRW - Halter + eFSB			
			→	01/10→; 		24.6238-1704.5	241216	TRW - Halter + eFSB			
			→	01/10→; V; 		24.6241-1703.5	240992	TRW + EMot / - Halter + FSB			
			→	01/10→; V; 		24.6241-1704.5	240993	TRW + EMot / - Halter + FSB			
1.6 DRIVE / D2 2.0 2.0 BiFuel 2.0 D 2.0 FlexiFuel 2.5 T 2.5 T FlexiFuel 3.2 3.2 AWD D5 AWD T5 T6 AWD	84 107 157 100 107 147 147 175 - 179 179 151 177 210	04/11→12/15 10/07→12/11 03/13→12/15 10/07→12/15 01/08→12/11 08/07→12/09 05/08→12/09 08/07→12/14 04/10→12/15 12/09→12/11 01/10→12/14 08/07→12/10	←	für Bremsscheibendurchmesser [mm]: 300; 		24.3601-9711.5	241048	ATE - Halter			
			←	für Bremsscheibendurchmesser [mm]: 300; 		24.3601-9712.5	241049	ATE - Halter			
			←	für Bremsscheibendurchmesser [mm]: 336; 		24.3606-9945.5	240966	ATE - Halter			
			←	für Bremsscheibendurchmesser [mm]: 336; 		24.3606-9946.5	240967	ATE - Halter			
			←	für Bremsscheibendurchmesser [mm]: 316; 		24.3606-9949.5	241123	ATE - Halter			
			←	für Bremsscheibendurchmesser [mm]: 316; 		24.3606-9950.5	241124	ATE - Halter			
			→			24.6238-1703.5	241215	TRW - Halter + eFSB			
			→			24.6238-1704.5	241216	TRW - Halter + eFSB			
			→	V; 		24.6241-1703.5	240992	TRW + EMot / - Halter + FSB			
			→	V; 		24.6241-1704.5	240993	TRW + EMot / - Halter + FSB			
			2.0 GDI	157	04/12→12/15	←	03/13→; für Bremsscheibendurchmesser [mm]: 300; 		24.3601-9711.5	241048	ATE - Halter
						←	03/13→; für Bremsscheibendurchmesser [mm]: 300; 		24.3601-9712.5	241049	ATE - Halter
						←	03/13→; für Bremsscheibendurchmesser [mm]: 336; 		24.3606-9945.5	240966	ATE - Halter
						←	03/13→; für Bremsscheibendurchmesser [mm]: 336; 		24.3606-9946.5	240967	ATE - Halter
←	03/13→; für Bremsscheibendurchmesser [mm]: 316; 					24.3606-9949.5	241123	ATE - Halter			
←	03/13→; für Bremsscheibendurchmesser [mm]: 316; 					24.3606-9950.5	241124	ATE - Halter			
→	03/13→; 					24.6238-1703.5	241215	TRW - Halter + eFSB			
→	03/13→; 					24.6238-1704.5	241216	TRW - Halter + eFSB			
→	03/13→; V; 					24.6241-1703.5	240992	TRW + EMot / - Halter + FSB			
→	03/13→; V; 					24.6241-1704.5	240993	TRW + EMot / - Halter + FSB			
2.4 D 3.2 AWD D5	120 175 136	04/07→12/10 04/07→12/10 04/07→12/09	←	08/07→; für Bremsscheibendurchmesser [mm]: 300; 		24.3601-9711.5	241048	ATE - Halter			
			←	08/07→; für Bremsscheibendurchmesser [mm]: 300; 		24.3601-9712.5	241049	ATE - Halter			
			←	08/07→; für Bremsscheibendurchmesser [mm]: 336; 		24.3606-9945.5	240966	ATE - Halter			
→											

















	kw			 	! #		
VOLVO - V70 III (135) 04/07→04/16							
 Bremssattel							
2.4 D 3.2 AWD D5	120	04/07→12/10	←	08/07→; für Bremsscheibendurchmesser [mm]: 336; 	24.3606-9946.5	240967	ATE - Halter
	175	04/07→12/10	←	08/07→; für Bremsscheibendurchmesser [mm]: 316; 	24.3606-9949.5	241123	ATE - Halter
	136	04/07→12/09	←	08/07→; für Bremsscheibendurchmesser [mm]: 316; 	24.3606-9950.5	241124	ATE - Halter
			→	08/07→; 	24.6238-1703.5	241215	TRW - Halter + eFSB
			→	08/07→; 	24.6238-1704.5	241216	TRW - Halter + eFSB
			→	08/07→; V; 	24.6241-1703.5	240992	TRW + EMot / - Halter + FSB
			→	08/07→; V; 	24.6241-1704.5	240993	TRW + EMot / - Halter + FSB
2.4 D 2.5 T 2.5 T FlexiFuel	129	04/09→12/10	←	10/09→; für Bremsscheibendurchmesser [mm]: 300; 	24.3601-9711.5	241048	ATE - Halter
	170	04/09→12/12	←	10/09→; für Bremsscheibendurchmesser [mm]: 300; 	24.3601-9712.5	241049	ATE - Halter
	170	04/09→12/11	←	10/09→; für Bremsscheibendurchmesser [mm]: 336; 	24.3606-9945.5	240966	ATE - Halter
			←	10/09→; für Bremsscheibendurchmesser [mm]: 336; 	24.3606-9946.5	240967	ATE - Halter
			←	10/09→; für Bremsscheibendurchmesser [mm]: 316; 	24.3606-9949.5	241123	ATE - Halter
			←	10/09→; für Bremsscheibendurchmesser [mm]: 316; 	24.3606-9950.5	241124	ATE - Halter
			→	10/09→; 	24.6238-1703.5	241215	TRW - Halter + eFSB
			→	10/09→; 	24.6238-1704.5	241216	TRW - Halter + eFSB
			→	10/09→; V; 	24.6241-1703.5	240992	TRW + EMot / - Halter + FSB
			→	10/09→; V; 	24.6241-1704.5	240993	TRW + EMot / - Halter + FSB
D2 D3 D4 D4 AWD T4 T5	88	03/15→04/16	←	für Bremsscheibendurchmesser [mm]: 300; 	24.3601-9711.5	241048	ATE - Halter
	110	03/15→04/16	←	für Bremsscheibendurchmesser [mm]: 300; 	24.3601-9712.5	241049	ATE - Halter
	133	10/13→04/16	←	für Bremsscheibendurchmesser [mm]: 300; 	24.3601-9712.5	241049	ATE - Halter
	133	10/13→04/16	←	für Bremsscheibendurchmesser [mm]: 300; 	24.3601-9712.5	241049	ATE - Halter
	140	03/15→04/16	←	für Bremsscheibendurchmesser [mm]: 336; 	24.3606-9945.5	240966	ATE - Halter
	180	10/13→04/16	←	für Bremsscheibendurchmesser [mm]: 336; 	24.3606-9945.5	240966	ATE - Halter
			←	für Bremsscheibendurchmesser [mm]: 336; 	24.3606-9946.5	240967	ATE - Halter
			←	für Bremsscheibendurchmesser [mm]: 316; 	24.3606-9949.5	241123	ATE - Halter
			←	für Bremsscheibendurchmesser [mm]: 316; 	24.3606-9950.5	241124	ATE - Halter
			→	V; 	24.6241-1703.5	240992	TRW + EMot / - Halter + FSB
D3 D3 / D4 D4 AWD D5 D5 AWD T4 T4F T6 AWD	100	10/07→12/15	←	für Bremsscheibendurchmesser [mm]: 300; 	24.3601-9711.5	241048	ATE - Halter
	120	03/10→12/15	←	für Bremsscheibendurchmesser [mm]: 300; 	24.3601-9712.5	241049	ATE - Halter
	120	10/07→12/15	←	für Bremsscheibendurchmesser [mm]: 300; 	24.3601-9712.5	241049	ATE - Halter
	158 - 169	03/11→04/16	←	für Bremsscheibendurchmesser [mm]: 300; 	24.3601-9712.5	241049	ATE - Halter
	169	03/11→04/16	←	für Bremsscheibendurchmesser [mm]: 336; 	24.3606-9945.5	240966	ATE - Halter
	132	10/10→12/15	←	für Bremsscheibendurchmesser [mm]: 336; 	24.3606-9945.5	240966	ATE - Halter
	132	01/11→12/15	←	für Bremsscheibendurchmesser [mm]: 336; 	24.3606-9946.5	240967	ATE - Halter
	224 - 242	01/10→04/16	←	für Bremsscheibendurchmesser [mm]: 316; 	24.3606-9949.5	241123	ATE - Halter
			←	für Bremsscheibendurchmesser [mm]: 316; 	24.3606-9950.5	241124	ATE - Halter
			→	→ 213000; 	24.6238-1703.5	241215	TRW - Halter + eFSB
			→	→ 213000; 	24.6238-1704.5	241216	TRW - Halter + eFSB
			→	V; 	24.6241-1703.5	240992	TRW + EMot / - Halter + FSB
			→	V; 	24.6241-1704.5	240993	TRW + EMot / - Halter + FSB
D5	151	10/08→12/11	←	12/09→; für Bremsscheibendurchmesser [mm]: 300; 	24.3601-9711.5	241048	ATE - Halter
			←	12/09→; für Bremsscheibendurchmesser [mm]: 300; 	24.3601-9712.5	241049	ATE - Halter
			←	12/09→; für Bremsscheibendurchmesser [mm]: 336; 	24.3606-9945.5	240966	ATE - Halter
			←	12/09→; für Bremsscheibendurchmesser [mm]: 336; 	24.3606-9946.5	240967	ATE - Halter
			←	12/09→; für Bremsscheibendurchmesser [mm]: 316; 	24.3606-9949.5	241123	ATE - Halter
→							

















































	kw			 	! #		
VOLVO - V70 III (135) 04/07→04/16							
Bremssattel							
D5	151	10/08→12/11	←	12/09→; für Bremsscheibendurchmesser [mm]: 316; 	24.3606-9950.5	241124	ATE - Halter
			→	12/09→; 	24.6238-1703.5	241215	TRW - Halter + eFSB
			→	12/09→; 	24.6238-1704.5	241216	TRW - Halter + eFSB
			→	12/09→; V; 	24.6241-1703.5	240992	TRW + EMot / - Halter + FSB
			→	12/09→; V; 	24.6241-1704.5	240993	TRW + EMot / - Halter + FSB
D5 AWD	136	04/07→12/09	←	10/07→; für Bremsscheibendurchmesser [mm]: 300; 	24.3601-9711.5	241048	ATE - Halter
			←	10/07→; für Bremsscheibendurchmesser [mm]: 300; 	24.3601-9712.5	241049	ATE - Halter
			←	10/07→; für Bremsscheibendurchmesser [mm]: 336; 	24.3606-9945.5	240966	ATE - Halter
			←	10/07→; für Bremsscheibendurchmesser [mm]: 336; 	24.3606-9946.5	240967	ATE - Halter
			←	10/07→; für Bremsscheibendurchmesser [mm]: 316; 	24.3606-9949.5	241123	ATE - Halter
			←	10/07→; für Bremsscheibendurchmesser [mm]: 316; 	24.3606-9950.5	241124	ATE - Halter
			→	10/07→; 	24.6238-1703.5	241215	TRW - Halter + eFSB
			→	10/07→; 	24.6238-1704.5	241216	TRW - Halter + eFSB
			→	10/07→; V; 	24.6241-1703.5	240992	TRW + EMot / - Halter + FSB
			→	10/07→; V; 	24.6241-1704.5	240993	TRW + EMot / - Halter + FSB
D5 AWD	158	04/11→12/15	←	06/11→; für Bremsscheibendurchmesser [mm]: 300; 	24.3601-9711.5	241048	ATE - Halter
			←	06/11→; für Bremsscheibendurchmesser [mm]: 300; 	24.3601-9712.5	241049	ATE - Halter
			←	06/11→; für Bremsscheibendurchmesser [mm]: 336; 	24.3606-9945.5	240966	ATE - Halter
			←	06/11→; für Bremsscheibendurchmesser [mm]: 336; 	24.3606-9946.5	240967	ATE - Halter
			←	06/11→; für Bremsscheibendurchmesser [mm]: 316; 	24.3606-9949.5	241123	ATE - Halter
			←	06/11→; für Bremsscheibendurchmesser [mm]: 316; 	24.3606-9950.5	241124	ATE - Halter
			→	06/11→; → 213000; 	24.6238-1703.5	241215	TRW - Halter + eFSB
			→	06/11→; → 213000; 	24.6238-1704.5	241216	TRW - Halter + eFSB
			→	06/11→; V; 	24.6241-1703.5	240992	TRW + EMot / - Halter + FSB
→	06/11→; V; 	24.6241-1704.5	240993	TRW + EMot / - Halter + FSB			
Halter, Bremssattel							
1.6 D	80	07/09→12/11	←	01/10→; für Bremsscheibendurchmesser [mm]: 300	11.0230-0934.1	260128	ATE
2.0 T	149	09/09→12/11					
1.6 DRiVe / D2	84	04/11→12/15	←	für Bremsscheibendurchmesser [mm]: 300	11.0230-0934.1	260128	ATE
2.0	107	10/07→12/11					
2.0 BiFuel	157	03/13→12/15					
2.0 D	100	10/07→12/15					
2.0 FlexiFuel	107	01/08→12/11					
2.5 T	147	08/07→12/09					
2.5 T FlexiFuel	147	05/08→12/09					
3.2	175 - 179	08/07→12/14					
3.2 AWD	179	04/10→12/15					
D2	88	03/15→04/16					
D3	100 - 110	10/07→04/16					
D3 / D4	120	03/10→12/15					
D4	133	10/13→04/16					
D4 AWD	120 - 133	10/07→04/16					
D5	158 - 169	03/11→04/16					
D5 AWD	151 - 169	12/09→04/16					
T4	132 - 140	10/10→04/16					
T4F	132	01/11→12/15					
T5	177 - 180	01/10→04/16					
T6 AWD	210 - 242	08/07→04/16					
2.0 GDI	157	04/12→12/15	←	03/13→; für Bremsscheibendurchmesser [mm]: 300	11.0230-0934.1	260128	ATE
→							















































	kw			 	! #		
VOLVO - V70 III (135) 04/07→04/16							
Halter, Bremssattel							
2.4 D 3.2 AWD D5	120 175 136	04/07→12/10 04/07→12/10 04/07→12/09	←	08/07→; für Bremsscheibendurchmesser [mm]: 300		11.0230-0934.1 260128	ATE
2.4 D 2.5 T 2.5 T FlexiFuel	129 170 170	04/09→12/10 04/09→12/12 04/09→12/11	←	10/09→; für Bremsscheibendurchmesser [mm]: 300		11.0230-0934.1 260128	ATE
D5	151	10/08→12/11	←	12/09→; für Bremsscheibendurchmesser [mm]: 300		11.0230-0934.1 260128	ATE
D5 AWD	136	04/07→12/09	←	10/07→; für Bremsscheibendurchmesser [mm]: 300		11.0230-0934.1 260128	ATE
D5 AWD	158	04/11→12/15	←	06/11→; für Bremsscheibendurchmesser [mm]: 300		11.0230-0934.1 260128	ATE
Feder, Bremssattel							
1.6 D 2.0 T	80 149	07/09→12/11 09/09→12/11	←	01/10→; für Bremsscheibendurchmesser [mm]: 300	2	11.8116-0206.1 390593	ATE
			←	01/10→; für Bremsscheibendurchmesser [mm]: 316	2	11.8116-0388.2 390588	ATE
			←	01/10→; für Bremsscheibendurchmesser [mm]: 336	2	11.8116-0388.2 390588	ATE
1.6 DRiVe / D2 2.0 2.0 BiFuel 2.0 D 2.0 FlexiFuel 2.5 T 2.5 T FlexiFuel 3.2	84 107 157 100 107 147 147 175 - 179	04/11→12/15 10/07→12/11 03/13→12/15 10/07→12/15 01/08→12/11 08/07→12/09 05/08→12/09 08/07→12/14	←	für Bremsscheibendurchmesser [mm]: 300	2	11.8116-0206.1 390593	ATE
			←	für Bremsscheibendurchmesser [mm]: 316	2	11.8116-0388.2 390588	ATE
			←	für Bremsscheibendurchmesser [mm]: 336	2	11.8116-0388.2 390588	ATE
3.2 AWD D2 D3	179 88 100 -	04/10→12/15 03/15→04/16 10/07→04/16					
	110						
D3 / D4 D4 D4 AWD	120 133 120 -	03/10→12/15 10/13→04/16 10/07→04/16					
	133						
D5 D5 AWD	158 - 169	03/11→04/16					
	151 -	12/09→04/16					
	169						
T4 T4F T5	132 - 140 132	10/10→04/16					
	140						
	132	01/11→12/15					
T5	177 -	01/10→04/16					
	180						
T6 AWD	210 -	08/07→04/16					
	242						
2.0 GDI	157	04/12→12/15	←	03/13→; für Bremsscheibendurchmesser [mm]: 300	2	11.8116-0206.1 390593	ATE
			←	03/13→; für Bremsscheibendurchmesser [mm]: 316	2	11.8116-0388.2 390588	ATE
			←	03/13→; für Bremsscheibendurchmesser [mm]: 336	2	11.8116-0388.2 390588	ATE
2.4 D 3.2 AWD D5	120 175 136	04/07→12/10 04/07→12/10 04/07→12/09	←	08/07→; für Bremsscheibendurchmesser [mm]: 300	2	11.8116-0206.1 390593	ATE
			←	08/07→; für Bremsscheibendurchmesser [mm]: 316	2	11.8116-0388.2 390588	ATE
			←	08/07→; für Bremsscheibendurchmesser [mm]: 336	2	11.8116-0388.2 390588	ATE
2.4 D 2.5 T 2.5 T FlexiFuel	129 170 170	04/09→12/10 04/09→12/12 04/09→12/11	←	10/09→; für Bremsscheibendurchmesser [mm]: 300	2	11.8116-0206.1 390593	ATE
			←	10/09→; für Bremsscheibendurchmesser [mm]: 316	2	11.8116-0388.2 390588	ATE
			←	10/09→; für Bremsscheibendurchmesser [mm]: 336	2	11.8116-0388.2 390588	ATE
D5	151	10/08→12/11	←	12/09→; für Bremsscheibendurchmesser [mm]: 300	2	11.8116-0206.1 390593	ATE
			←	12/09→; für Bremsscheibendurchmesser [mm]: 336	2	11.8116-0388.2 390588	ATE
			←	12/09→; für Bremsscheibendurchmesser [mm]: 316	2	11.8116-0388.2 390588	ATE
D5 AWD	136	04/07→12/09	←	10/07→; für Bremsscheibendurchmesser [mm]: 300	2	11.8116-0206.1 390593	ATE
			←	10/07→; für Bremsscheibendurchmesser [mm]: 316	2	11.8116-0388.2 390588	ATE
			←	10/07→; für Bremsscheibendurchmesser [mm]: 336	2	11.8116-0388.2 390588	ATE
→							

	kw			 	! #					
VOLVO - V70 III (135) 04/07→04/16										
Feder, Bremssattel										
D5 AWD	158	04/11→12/15	←	06/11→; für Bremsscheibendurchmesser [mm]: 300	2	11.8116-0206.1	390593 ATE			
			←	06/11→; für Bremsscheibendurchmesser [mm]: 336	2	11.8116-0388.2	390588 ATE			
			←	06/11→; für Bremsscheibendurchmesser [mm]: 316	2	11.8116-0388.2	390588 ATE			
Führungshülzensatz, Bremssattel										
1.6 D 2.0 T	80 149	07/09→12/11 09/09→12/11	←	01/10→; für Bremsscheibendurchmesser [mm]: 300		11.0101-5407.2	260011 ATE			
			←	01/10→; für Bremsscheibendurchmesser [mm]: 316		11.0101-5704.2	260095 ATE			
			←	01/10→; für Bremsscheibendurchmesser [mm]: 336		11.0101-5704.2	260095 ATE			
1.6 DRIVe / D2 2.0 2.0 BiFuel 2.0 D 2.0 FlexiFuel 2.5 T 2.5 T FlexiFuel 3.2 3.2 AWD D2 D3 D3 / D4 D4 D4 AWD D5 D5 AWD T4 T4F T5 T6 AWD	84 107 157 100 107 147 147 175 - 179 179 88 100 - 110 120 133 120 - 133 158 - 169 151 - 169 132 - 140 132 177 - 180 210 - 242	04/11→12/15 10/07→12/11 03/13→12/15 10/07→12/15 01/08→12/11 08/07→12/09 05/08→12/09 08/07→12/14 04/10→12/15 03/15→04/16 10/07→04/16 03/10→12/15 10/13→04/16 10/07→04/16 03/11→04/16 12/09→04/16 10/10→04/16 01/11→12/15 01/10→04/16 08/07→04/16	←	für Bremsscheibendurchmesser [mm]: 300		11.0101-5407.2	260011 ATE			
			←	für Bremsscheibendurchmesser [mm]: 316		11.0101-5704.2	260095 ATE			
			←	für Bremsscheibendurchmesser [mm]: 336		11.0101-5704.2	260095 ATE			
			←	03/13→; für Bremsscheibendurchmesser [mm]: 300		11.0101-5407.2	260011 ATE			
			←	03/13→; für Bremsscheibendurchmesser [mm]: 316		11.0101-5704.2	260095 ATE			
			←	03/13→; für Bremsscheibendurchmesser [mm]: 336		11.0101-5704.2	260095 ATE			
			←	08/07→; für Bremsscheibendurchmesser [mm]: 300		11.0101-5407.2	260011 ATE			
			←	08/07→; für Bremsscheibendurchmesser [mm]: 316		11.0101-5704.2	260095 ATE			
			←	08/07→; für Bremsscheibendurchmesser [mm]: 336		11.0101-5704.2	260095 ATE			
			←	10/09→; für Bremsscheibendurchmesser [mm]: 300		11.0101-5407.2	260011 ATE			
			←	10/09→; für Bremsscheibendurchmesser [mm]: 316		11.0101-5704.2	260095 ATE			
			←	10/09→; für Bremsscheibendurchmesser [mm]: 336		11.0101-5704.2	260095 ATE			
			←	12/09→; für Bremsscheibendurchmesser [mm]: 300		11.0101-5407.2	260011 ATE			
			←	12/09→; für Bremsscheibendurchmesser [mm]: 316		11.0101-5704.2	260095 ATE			
			←	12/09→; für Bremsscheibendurchmesser [mm]: 336		11.0101-5704.2	260095 ATE			
			D5 AWD	136	04/07→12/09	←	10/07→; für Bremsscheibendurchmesser [mm]: 300		11.0101-5407.2	260011 ATE
						←	10/07→; für Bremsscheibendurchmesser [mm]: 316		11.0101-5704.2	260095 ATE
←	10/07→; für Bremsscheibendurchmesser [mm]: 336					11.0101-5704.2	260095 ATE			
D5 AWD	158	04/11→12/15	←	06/11→; für Bremsscheibendurchmesser [mm]: 300		11.0101-5407.2	260011 ATE			
			←	06/11→; für Bremsscheibendurchmesser [mm]: 336		11.0101-5704.2	260095 ATE			
			←	06/11→; für Bremsscheibendurchmesser [mm]: 316		11.0101-5704.2	260095 ATE			
→										









	kw			 	! #		
VOLVO - V70 III (135) 04/07→04/16							
Führungsbolzen, Bremsattel							
1.6 D 2.0 T	80 149	07/09→12/11 09/09→12/11	←	01/10→; für Bremsscheibendurchmesser [mm]: 300	2	11.8171-0008.1 990049	ATE
			←	01/10→; für Bremsscheibendurchmesser [mm]: 336	2	11.8171-0008.1 990049	ATE
			←	01/10→; für Bremsscheibendurchmesser [mm]: 316	2	11.8171-0008.1 990049	ATE
1.6 DRIVe / D2 2.0 2.0 BiFuel 2.0 D 2.0 FlexiFuel 2.5 T 2.5 T FlexiFuel 3.2	84 107 157 100 107 147 147 175 - 179	04/11→12/15 10/07→12/11 03/13→12/15 10/07→12/15 01/08→12/11 08/07→12/09 05/08→12/09 08/07→12/14	←	für Bremsscheibendurchmesser [mm]: 300	2	11.8171-0008.1 990049	ATE
			←	für Bremsscheibendurchmesser [mm]: 316	2	11.8171-0008.1 990049	ATE
			←	für Bremsscheibendurchmesser [mm]: 336	2	11.8171-0008.1 990049	ATE
3.2 AWD D2 D3 D3 / D4 D4 D4 AWD D5 D5 AWD T4 T4F T5 T6 AWD	179 88 100 - 110 120 133 120 - 133 158 - 169 151 - 169 132 - 140 132 177 - 180 210 - 242	04/10→12/15 03/15→04/16 10/07→04/16 03/10→12/15 10/13→04/16 10/07→04/16 03/11→04/16 12/09→04/16 10/10→04/16 01/11→12/15 01/10→04/16 08/07→04/16					
2.0 GDI	157	04/12→12/15	←	03/13→; für Bremsscheibendurchmesser [mm]: 336	2	11.8171-0008.1 990049	ATE
			←	03/13→; für Bremsscheibendurchmesser [mm]: 300	2	11.8171-0008.1 990049	ATE
			←	03/13→; für Bremsscheibendurchmesser [mm]: 316	2	11.8171-0008.1 990049	ATE
2.4 D 3.2 AWD D5	120 175 136	04/07→12/10 04/07→12/10 04/07→12/09	←	08/07→; für Bremsscheibendurchmesser [mm]: 300	2	11.8171-0008.1 990049	ATE
			←	08/07→; für Bremsscheibendurchmesser [mm]: 316	2	11.8171-0008.1 990049	ATE
			←	08/07→; für Bremsscheibendurchmesser [mm]: 336	2	11.8171-0008.1 990049	ATE
2.4 D 2.5 T 2.5 T FlexiFuel	129 170 170	04/09→12/10 04/09→12/12 04/09→12/11	←	10/09→; für Bremsscheibendurchmesser [mm]: 300	2	11.8171-0008.1 990049	ATE
			←	10/09→; für Bremsscheibendurchmesser [mm]: 336	2	11.8171-0008.1 990049	ATE
			←	10/09→; für Bremsscheibendurchmesser [mm]: 316	2	11.8171-0008.1 990049	ATE
D5	151	10/08→12/11	←	12/09→; für Bremsscheibendurchmesser [mm]: 300	2	11.8171-0008.1 990049	ATE
			←	12/09→; für Bremsscheibendurchmesser [mm]: 316	2	11.8171-0008.1 990049	ATE
			←	12/09→; für Bremsscheibendurchmesser [mm]: 336	2	11.8171-0008.1 990049	ATE
D5 AWD	136	04/07→12/09	←	10/07→; für Bremsscheibendurchmesser [mm]: 300	2	11.8171-0008.1 990049	ATE
			←	10/07→; für Bremsscheibendurchmesser [mm]: 336	2	11.8171-0008.1 990049	ATE
			←	10/07→; für Bremsscheibendurchmesser [mm]: 316	2	11.8171-0008.1 990049	ATE
D5 AWD	158	04/11→12/15	←	06/11→; für Bremsscheibendurchmesser [mm]: 300	2	11.8171-0008.1 990049	ATE
			←	06/11→; für Bremsscheibendurchmesser [mm]: 316	2	11.8171-0008.1 990049	ATE
			←	06/11→; für Bremsscheibendurchmesser [mm]: 336	2	11.8171-0008.1 990049	ATE
Bremsschlauch							
1.6 D 2.0 T	80 149	07/09→12/11 09/09→12/11	←	01/10→; Felgenreöße [Zoll]: 17 / 18	2	24.5162-0375.3 331203	L= 375
			←	01/10→; Felgenreöße [Zoll]: 16	2	24.5162-0390.3 331199	L= 390
			→	125609→; + eFSB; 		24.5133-0310.3 331197	L= 330
			→	01/10→; → 24894; + eFSB; 		24.5133-0310.3 331197	L= 330
→							

	kw			 	! #		
VOLVO - V70 III (135) 04/07→04/16							
Bremsschlauch							
1.6 D 2.0 T	80 149	07/09→12/11 09/09→12/11	➔	24895→125608; + eFSB; 		24.5133-0310.3 331197	L= 330
			➔	125609→; + eFSB; 		24.5133-0311.3 331198	L= 330
			➔	24895→125608; + eFSB; 		24.5133-0311.3 331198	L= 330
1.6 DRiVe / D2 2.0 2.0 BiFuel 2.0 D 2.0 FlexiFuel 2.5 T 2.5 T FlexiFuel 3.2	84 107 157 100 107 147 147 175 -	04/11→12/15 10/07→12/11 03/13→12/15 10/07→12/15 01/08→12/11 08/07→12/09 05/08→12/09 08/07→12/14	←	Felgengröße [Zoll]: 17 / 18	2	24.5162-0375.3 331203	L= 375
			←	Felgengröße [Zoll]: 16	2	24.5162-0390.3 331199	L= 390
			➔	→ 24894; + eFSB; 		24.5133-0310.3 331197	L= 330
			➔	125609→; + eFSB; 		24.5133-0310.3 331197	L= 330
			➔	24895→125608; + eFSB; 		24.5133-0310.3 331197	L= 330
			➔	125609→; + eFSB; 		24.5133-0311.3 331198	L= 330
3.2 AWD D3 D3 / D4 D4 AWD D5 D5 AWD	179 179 100 120 120 158 - 169	04/10→12/15 10/07→12/15 03/10→12/15 10/07→12/15 03/11→04/16	➔	24895→125608; + eFSB; 		24.5133-0311.3 331198	L= 330
T4 T4F T5 T6 AWD	132 132 177 210 - 242	10/10→12/15 01/11→12/15 01/10→12/14 08/07→04/16					
2.0 GDI	157	04/12→12/15	←	03/13→; Felgengröße [Zoll]: 17 / 18	2	24.5162-0375.3 331203	L= 375
			←	03/13→; Felgengröße [Zoll]: 16	2	24.5162-0390.3 331199	L= 390
			➔	125609→; + eFSB; 		24.5133-0310.3 331197	L= 330
			➔	03/13→; → 24894; + eFSB; 		24.5133-0310.3 331197	L= 330
			➔	24895→125608; + eFSB; 		24.5133-0310.3 331197	L= 330
			➔	125609→; + eFSB; 		24.5133-0311.3 331198	L= 330
			➔	24895→125608; + eFSB; 		24.5133-0311.3 331198	L= 330
2.4 D 3.2 AWD D5	120 175 136	04/07→12/10 04/07→12/10 04/07→12/09	←	08/07→; Felgengröße [Zoll]: 17 / 18	2	24.5162-0375.3 331203	L= 375
			←	08/07→; Felgengröße [Zoll]: 16	2	24.5162-0390.3 331199	L= 390
			➔	125609→; + eFSB; 		24.5133-0310.3 331197	L= 330
			➔	08/07→; → 24894; + eFSB; 		24.5133-0310.3 331197	L= 330
			➔	24895→125608; + eFSB; 		24.5133-0310.3 331197	L= 330
			➔	125609→; + eFSB; 		24.5133-0311.3 331198	L= 330
			➔	24895→125608; + eFSB; 		24.5133-0311.3 331198	L= 330
2.4 D 2.5 T 2.5 T FlexiFuel	129 170 170	04/09→12/10 04/09→12/12 04/09→12/11	←	10/09→; Felgengröße [Zoll]: 17 / 18	2	24.5162-0375.3 331203	L= 375
			←	10/09→; Felgengröße [Zoll]: 16	2	24.5162-0390.3 331199	L= 390
			➔	125609→; + eFSB; 		24.5133-0310.3 331197	L= 330
			➔	10/09→; → 24894; + eFSB; 		24.5133-0310.3 331197	L= 330
			➔	24895→125608; + eFSB; 		24.5133-0310.3 331197	L= 330
			➔	125609→; + eFSB; 		24.5133-0311.3 331198	L= 330
			➔	24895→125608; + eFSB; 		24.5133-0311.3 331198	L= 330
D2 D3 T4	88 110 140	03/15→04/16 03/15→04/16 03/15→04/16	←	Felgengröße [Zoll]: 17 / 18	2	24.5162-0375.3 331203	L= 375
			←	Felgengröße [Zoll]: 16	2	24.5162-0390.3 331199	L= 390
D4 D4 AWD T5	133 133 180	10/13→04/16 10/13→04/16 10/13→04/16	←	Felgengröße [Zoll]: 17 / 18	2	24.5162-0375.3 331203	L= 375
			←	Felgengröße [Zoll]: 16	2	24.5162-0390.3 331199	L= 390
			➔	+ eFSB; 		24.5133-0310.3 331197	L= 330
			➔	+ eFSB; 		24.5133-0311.3 331198	L= 330
D5	151	10/08→12/11	←	12/09→; Felgengröße [Zoll]: 17 / 18	2	24.5162-0375.3 331203	L= 375
			←	12/09→; Felgengröße [Zoll]: 16	2	24.5162-0390.3 331199	L= 390
			➔	125609→; + eFSB; 		24.5133-0310.3 331197	L= 330
			➔	12/09→; → 24894; + eFSB; 		24.5133-0310.3 331197	L= 330
			➔	24895→125608; + eFSB; 		24.5133-0310.3 331197	L= 330
			➔	125609→; + eFSB; 		24.5133-0311.3 331198	L= 330
			➔	24895→125608; + eFSB; 		24.5133-0311.3 331198	L= 330
D5 AWD	136	04/07→12/09	←	10/07→; Felgengröße [Zoll]: 17 / 18	2	24.5162-0375.3 331203	L= 375
			←	10/07→; Felgengröße [Zoll]: 16	2	24.5162-0390.3 331199	L= 390







	kw					! #				
VOLVO - V70 III (135) 04/07→04/16										
 Bremsschlauch										
D5 AWD	136	04/07→12/09	➔	125609→; + eFSB; 			24.5133-0310.3	331197	L= 330	
			➔	10/07→; → 24894; + eFSB; 			24.5133-0310.3	331197	L= 330	
			➔	24895→ 125608; + eFSB; 			24.5133-0310.3	331197	L= 330	
			➔	125609→; + eFSB; 			24.5133-0311.3	331198	L= 330	
			➔	24895→ 125608; + eFSB; 			24.5133-0311.3	331198	L= 330	
D5 AWD	158	04/11→12/15	←	06/11→; Felgengröße [Zoll]: 17 / 18	2		24.5162-0375.3	331203	L= 375	
			←	06/11→; Felgengröße [Zoll]: 16	2		24.5162-0390.3	331199	L= 390	
			➔	125609→; + eFSB; 			24.5133-0310.3	331197	L= 330	
			➔	06/11→; → 24894; + eFSB; 			24.5133-0310.3	331197	L= 330	
			➔	24895→ 125608; + eFSB; 			24.5133-0310.3	331197	L= 330	
			➔	125609→; + eFSB; 			24.5133-0311.3	331198	L= 330	
			➔	24895→ 125608; + eFSB; 			24.5133-0311.3	331198	L= 330	
VOLVO - V70 III Kasten/Kombi (135) 09/13→12/15										
 Bremssattel										
2.0 D3 DRIVe 2.4 D4 AWD 2.4 D5	100	09/13→12/15	←	für Bremsscheibendurchmesser [mm]: 300; 			24.3601-9711.5	241048	ATE - Halter	
	120	09/13→12/15								
	158	09/13→12/15	←	für Bremsscheibendurchmesser [mm]: 300; 			24.3601-9712.5	241049	ATE - Halter	
				←	für Bremsscheibendurchmesser [mm]: 336; 			24.3606-9945.5	240966	ATE - Halter
				←	für Bremsscheibendurchmesser [mm]: 336; 			24.3606-9946.5	240967	ATE - Halter
				←	für Bremsscheibendurchmesser [mm]: 316; 			24.3606-9949.5	241123	ATE - Halter
			←	für Bremsscheibendurchmesser [mm]: 316; 			24.3606-9950.5	241124	ATE - Halter	
			➔	→ 213000; 			24.6238-1703.5	241215	TRW - Halter + eFSB	
			➔	→ 213000; 			24.6238-1704.5	241216	TRW - Halter + eFSB	
			➔	V; 			24.6241-1703.5	240992	TRW + EMot / - Halter + FSB	
			➔	V; 			24.6241-1704.5	240993	TRW + EMot / - Halter + FSB	
Halter, Bremssattel										
2.0 D3 DRIVe 2.4 D4 AWD 2.4 D5	100	09/13→12/15	←	für Bremsscheibendurchmesser [mm]: 300			11.0230-0934.1	260128	ATE	
	120	09/13→12/15								
	158	09/13→12/15								
Feder, Bremssattel										
2.0 D3 DRIVe 2.4 D4 AWD 2.4 D5	100	09/13→12/15	←	für Bremsscheibendurchmesser [mm]: 300	2		11.8116-0206.1	390593	ATE	
	120	09/13→12/15								
	158	09/13→12/15	←	für Bremsscheibendurchmesser [mm]: 316	2		11.8116-0388.2	390588	ATE	
			←	für Bremsscheibendurchmesser [mm]: 336	2		11.8116-0388.2	390588	ATE	
Führungshülzensatz, Bremssattel										
2.0 D3 DRIVe 2.4 D4 AWD 2.4 D5	100	09/13→12/15	←	für Bremsscheibendurchmesser [mm]: 300			11.0101-5407.2	260011	ATE	
	120	09/13→12/15								
	158	09/13→12/15	←	für Bremsscheibendurchmesser [mm]: 316			11.0101-5704.2	260095	ATE	
			←	für Bremsscheibendurchmesser [mm]: 336			11.0101-5704.2	260095	ATE	
Führungsbolzen, Bremssattel										
2.0 D3 DRIVe 2.4 D4 AWD 2.4 D5	100	09/13→12/15	←	für Bremsscheibendurchmesser [mm]: 300	2		11.8171-0008.1	990049	ATE	
	120	09/13→12/15								
	158	09/13→12/15	←	für Bremsscheibendurchmesser [mm]: 316	2		11.8171-0008.1	990049	ATE	
			←	für Bremsscheibendurchmesser [mm]: 336	2		11.8171-0008.1	990049	ATE	
 Bremsschlauch										
2.0 D3 DRIVe 2.4 D4 AWD 2.4 D5	100	09/13→12/15	←	Felgengröße [Zoll]: 17 / 18	2		24.5162-0375.3	331203	L= 375	
	120	09/13→12/15	←	Felgengröße [Zoll]: 16	2		24.5162-0390.3	331199	L= 390	
	158	09/13→12/15	➔	→ 24894; + eFSB; 			24.5133-0310.3	331197	L= 330	
→										

	kW			 	! #		
VOLVO - V70 III Kasten/Kombi (135) 09/13→12/15							
Bremsschlauch							
2.0 D3 DRIVE	100	09/13→12/15	➔	125609→; + eFSB; 		24.5133-0310.3	331197 L= 330
2.4 D4 AWD	120	09/13→12/15	➔	24895→ 125608; + eFSB; 		24.5133-0310.3	331197 L= 330
2.4 D5	158	09/13→12/15	➔	125609→; + eFSB; 		24.5133-0311.3	331198 L= 330
			➔	24895→ 125608; + eFSB; 		24.5133-0311.3	331198 L= 330
VOLVO - V90 II Cross Country (236) 03/16→							
Bremssattel							
B4 Mild-Hybrid AWD	145	10/20→	➔	Bremsengröße: 17"; 		24.6242-7045.5	241317 ATE + EMot / - Halter + FSB
B5 Mild-Hybrid	183	03/22→	➔	Bremsengröße: 17"; 		24.6242-7046.5	241318 ATE + EMot / - Halter + FSB
B5 Mild Hybrid AWD	173	12/20→					
B5 Mild-Hybrid AWD	184	03/20→					
B5 Mild Hybrid Polestar AWD	180	11/21→					
B6 Mild-Hybrid AWD	220	03/20→					
D4 AWD	120 - 140	10/16→					
D5 AWD	173	10/16→					
D5 Polestar AWD	176	10/16→					
Polestar AWD	147	10/16→					
T5 AWD	183 - 187	03/16→					
T5 Drive-E Polestar AWD	192	10/16→12/18					
T5 Polestar AWD	186	10/17→					
T6 AWD	228 - 235	10/16→					
T6 Polestar AWD	240 - 246	10/16→					
Feder, Bremssattel							
B4 Mild-Hybrid AWD	145	10/20→	➔		2	11.8116-0340.1	390595 ATE
B5 Mild-Hybrid	183	03/22→					
B5 Mild Hybrid AWD	173	12/20→					
B5 Mild-Hybrid AWD	184	03/20→					
B5 Mild Hybrid Polestar AWD	180	11/21→					
B6 Mild-Hybrid AWD	220	03/20→					
D4 AWD	120 - 140	10/16→					
D5 AWD	173	10/16→					
D5 Polestar AWD	176	10/16→					
Polestar AWD	147	10/16→					
T5 AWD	183 - 187	03/16→					
T5 Drive-E Polestar AWD	192	10/16→12/18					
T5 Polestar AWD	186	10/17→					
T6 AWD	228 - 235	10/16→					
T6 Polestar AWD	240 - 246	10/16→					
Führungshülzensatz, Bremssattel							
B4 Mild-Hybrid AWD	145	10/20→	➔			11.0101-5407.2	260011 ATE
B5 Mild-Hybrid	183	03/22→					
B5 Mild Hybrid AWD	173	12/20→					
B5 Mild Hybrid Polestar AWD	180	11/21→					
B5 Mild-Hybrid AWD	184	03/20→	➔	Bremsengröße: 16" / 17"		11.0101-5407.2	260011 ATE
D4 AWD	120	09/18→					
T6 Polestar AWD	246	10/16→12/17	➔			11.0101-5407.2	260011 ATE
B6 Mild-Hybrid AWD	220	03/20→	➔	Bremsengröße: 17"		11.0101-5407.2	260011 ATE
D4 AWD	140	10/16→					
D5 AWD	173	10/16→	➔			11.0101-5407.2	260011 ATE
D5 Polestar AWD	176	10/16→					
Polestar AWD	147	10/16→					
T5 AWD	183 - 187	03/16→					
T5 Drive-E Polestar AWD	192	10/16→12/18					
T5 Polestar AWD	186	10/17→					
T6 AWD	228 - 235	10/16→					
T6 Polestar AWD	240	10/17→					
Führungsbolzen, Bremssattel							
B5 Mild-Hybrid AWD	184	03/20→	➔	Bremsengröße: 16" / 17"		11.8171-0008.1	990049 ATE
D4 AWD	120	09/18→					
T6 Polestar AWD	246	10/16→12/17	➔	Bremsengröße: 18"		11.8171-0096.1	250155 ATE
➔							



	kw			 	! #		
VOLVO - V90 II Cross Country (236) 03/16→							
Führungsbolzen, Bremsattel							
B5 Mild-Hybrid AWD D4 AWD T6 Polestar AWD	184 120 246	03/20→ 09/18→ 10/16→12/17	➔			11.8171-0008.1 990049	ATE
B6 Mild-Hybrid AWD D4 AWD D5 AWD D5 Polestar AWD Polestar AWD T5 AWD	220 140 173 176 147 183 - 187	03/20→ 10/16→ 10/16→ 10/16→ 10/16→ 03/16→	➔	Bremsengröße: 17"		11.8171-0008.1 990049	ATE
			➔	Bremsengröße: 18"		11.8171-0096.1 250155	ATE
T5 Drive-E Polestar AWD T5 Polestar AWD T6 AWD T6 Polestar AWD	192 186 228 - 235 240	10/16→12/18 10/17→ 10/16→ 10/17→	➔			11.8171-0008.1 990049	ATE
Stellelement, Feststellbremse Bremsattel							
B4 Mild-Hybrid AWD B5 Mild-Hybrid B5 Mild Hybrid AWD B5 Mild-Hybrid AWD B5 Mild Hybrid Polestar AWD B6 Mild-Hybrid AWD D4 AWD D5 AWD D5 Polestar AWD Polestar AWD T5 AWD T5 Drive-E Polestar AWD T5 Polestar AWD T6 AWD T6 Polestar AWD	145 183 173 184 180 220 120 - 140 173 176 147 183 - 187 192 186 228 - 235 240 - 246	10/20→ 03/22→ 12/20→ 03/20→ 11/21→ 03/20→ 10/16→ 10/16→ 10/16→ 10/16→ 03/16→ 10/16→12/18 10/17→ 10/16→ 10/16→	➔	<input type="checkbox"/>		24.6282-2001.3 250178	ATE
			➔	<input type="checkbox"/>		24.6282-2002.3 250179	ATE
VOLVO - V90 II Kombi (235) 03/16→							
 Bremsattel							
B4 Mild-Hybrid B4 Mild-Hybrid AWD B5 Mild-Hybrid B5 Mild Hybrid AWD B5 Mild Hybrid Polestar AWD B6 Mild-Hybrid AWD D3 D3 AWD D4 D4 AWD D4 Polestar D5 AWD D5 Polestar AWD Polestar AWD T4 T4 Polestar T5 T5 Polestar T6 AWD T6 Plug-in-Hybrid AWD T6 Polestar AWD T8 Hybrid AWD T8 Plug-in Hybrid AWD T8 Plug-in-Hybrid AWD T8 Plug-in Hybrid Polestar AWD T8 Recharge AWD	145 145 184 173 180 220 - 256 110 110 120 - 140 140 147 173 176 147 140 155 184 - 187 186 228 - 235 250 - 257 240 287 335 299 233 - 246 317	03/20→ 10/20→ 03/20→ 12/20→ 11/21→ 03/20→ 03/16→08/18 03/16→ 03/16→ 03/16→ 10/16→ 03/16→ 10/16→ 10/16→ 10/17→ 06/19→ 03/16→ 06/19→ 03/16→ 06/20→ 10/17→ 04/18→ 05/22→ 03/16→12/18 03/16→ 01/23→	➔	Bremsengröße: 17"; <input type="checkbox"/>		24.6242-7045.5 241317	ATE + EMot / - Halter + FSB
			➔	Bremsengröße: 17"; <input type="checkbox"/>		24.6242-7046.5 241318	ATE + EMot / - Halter + FSB
Feder, Bremsattel							
B4 Mild-Hybrid B4 Mild-Hybrid AWD B5 Mild-Hybrid B5 Mild Hybrid AWD	145 145 184 173	03/20→ 10/20→ 03/20→ 12/20→	➔		2	11.8116-0340.1 390595	ATE



	kW			 	! #		
VOLVO - V90 II Kombi (235) 03/16→							
Feder, Bremssattel							
B6 Mild-Hybrid AWD	220 - 256	03/20→	➔		2	11.8116-0340.1 390595	ATE
D3	110	03/16→08/18					
D3 AWD	110	03/16→					
D4	120 - 140	03/16→					
D4 AWD	140	03/16→					
D4 Polestar	147	10/16→					
D5 AWD	173	03/16→					
D5 Polestar AWD	176	10/16→					
Polestar AWD	147	10/16→					
T4	140	10/17→					
T4 Polestar	155	06/19→					
T5	184 - 187	03/16→					
T5 Polestar	186	06/19→					
T6 AWD	228 - 235	03/16→					
T6 Plug-in-Hybrid AWD	250 - 257	06/20→					
T6 Polestar AWD	240	10/17→					
T8 Hybrid AWD	287	04/18→					
T8 Plug-in Hybrid AWD	335	05/22→					
T8 Plug-in-Hybrid AWD	299	03/16→12/18					
T8 Plug-in Hybrid Polestar AWD	233 - 246	03/16→					
T8 Recharge AWD	317	01/23→					
B5 Mild Hybrid Polestar AWD	180	11/21→	➔			11.8116-0340.1 390595	ATE
Führungshülzensatz, Bremssattel							
B4 Mild-Hybrid	145	03/20→	←	Bremsengröße: 16" / 17"		11.0101-5407.2 260011	ATE
B5 Mild-Hybrid	184	03/20→					
B5 Mild Hybrid AWD	173	12/20→	➔			11.0101-5407.2 260011	ATE
B5 Mild Hybrid Polestar AWD	180	11/21→					
B6 Mild-Hybrid AWD	220 - 256	03/20→					
D3	110	03/16→08/18					
D3 AWD	110	03/16→					
D4	120 - 140	03/16→					
D4 AWD	140	03/16→					
D4 Polestar	147	10/16→					
D5 AWD	173	03/16→					
D5 Polestar AWD	176	10/16→					
Polestar AWD	147	10/16→					
T4	140	10/17→					
T4 Polestar	155	06/19→					
T5	184 - 187	03/16→					
T5 Polestar	186	06/19→					
T6 AWD	228 - 235	03/16→					
T6 Polestar AWD	240	10/17→					
T8 Hybrid AWD	287	04/18→					
T8 Plug-in-Hybrid AWD	299	03/16→12/18					
T8 Plug-in Hybrid Polestar AWD	233 - 246	03/16→					
B4 Mild-Hybrid AWD	145	10/20→	➔			11.0101-5407.2 260011	ATE
T8 Plug-in Hybrid AWD	335	05/22→					
T6 Plug-in-Hybrid AWD	250 - 257	06/20→	←	Bremsengröße: 17"		11.0101-5407.2 260011	ATE
T8 Recharge AWD	317	01/23→	➔			11.0101-5407.2 260011	ATE
Führungsbolzen, Bremssattel							
B4 Mild-Hybrid	145	03/20→	←	Bremsengröße: 16" / 17"		11.8171-0008.1 990049	ATE
B5 Mild-Hybrid	184	03/20→					
B5 Mild Hybrid AWD	173	12/20→	←	Bremsengröße: 18"		11.8171-0096.1 250155	ATE
B5 Mild Hybrid Polestar AWD	180	11/21→	➔			11.8171-0008.1 990049	ATE
B6 Mild-Hybrid AWD	220 - 256	03/20→					
D3	110	03/16→08/18					
D3 AWD	110	03/16→					
D4	120 - 140	03/16→					
D4 AWD	140	03/16→					
D4 Polestar	147	10/16→					
D5 AWD	173	03/16→					
D5 Polestar AWD	176	10/16→					
Polestar AWD	147	10/16→					
T4	140	10/17→					
➔							



VOLVO - V90 II Kombi (235) 03/16→

Führungsbolzen, Bremsattel

T4 Polestar T5	155 184 - 187	06/19→ 03/16→	←	Bremsengröße: 16" / 17"	11.8171-0008.1	990049	ATE
T5 Polestar T6 AWD	186 228 - 235	06/19→ 03/16→	←	Bremsengröße: 18"	11.8171-0096.1	250155	ATE
T6 Polestar AWD T8 Hybrid AWD T8 Plug-in-Hybrid AWD T8 Plug-in Hybrid Polestar AWD	240 287 299 233 - 246	10/17→ 04/18→ 03/16→12/18 03/16→	→		11.8171-0008.1	990049	ATE
T6 Plug-in-Hybrid AWD T8 Recharge AWD	250 - 257 317	06/20→ 01/23→	←	Bremsengröße: 17"	11.8171-0008.1	990049	ATE
			←	Bremsengröße: 18"	11.8171-0096.1	250155	ATE
			→		11.8171-0008.1	990049	ATE

Stellelement, Feststellbremse Bremsattel

B4 Mild-Hybrid B4 Mild-Hybrid AWD B5 Mild-Hybrid B5 Mild Hybrid AWD B5 Mild Hybrid Polestar AWD B6 Mild-Hybrid AWD	145 145 184 173 180 220 - 256	03/20→ 10/20→ 03/20→ 12/20→ 11/21→ 03/20→	→	<input type="checkbox"/>	24.6282-2001.3	250178	ATE
D3 D3 AWD D4 D4 AWD D4 Polestar D5 AWD D5 Polestar AWD Polestar AWD T4 T4 Polestar T5 T5 Polestar T6 AWD T6 Plug-in-Hybrid AWD T6 Polestar AWD T8 Hybrid AWD T8 Plug-in Hybrid AWD T8 Plug-in-Hybrid AWD T8 Plug-in Hybrid Polestar AWD T8 Recharge AWD	110 110 120 - 140 140 147 173 176 147 140 155 184 - 187 186 228 - 235 250 - 257 240 287 335 299 233 - 246 317	03/16→08/18 03/16→ 03/16→ 03/16→ 10/16→ 03/16→ 10/16→ 10/16→ 10/17→ 06/19→ 03/16→ 06/19→ 03/16→ 10/17→ 04/18→ 05/22→ 03/16→12/18 03/16→ 01/23→	→	<input type="checkbox"/>	24.6282-2002.3	250179	ATE









VOLVO - XC40 (536) 10/17→









Feder, Bremsattel







Recharge Recharge AWD	170 - 185 300	02/22→ 11/20→	→		2	11.8116-0340.1	390595	ATE
--------------------------	------------------	------------------	---	--	---	----------------	--------	-----

Führungsbolzen, Bremsattel







B3 Mild-Hybrid B4 Mild-Hybrid B4 Mild-Hybrid AWD B5 Mild-Hybrid AWD	120 145 145 183 - 184	01/22→ 09/19→ 09/19→ 09/19→	←	Bremsengröße: 18"	11.8171-0096.1	250155	ATE	
D3 D3 AWD D3 Polestar D3 Polestar AWD D4 AWD D4 Polestar AWD T2 T3 T4 T4 AWD T4 Plug-in Hybrid T5 AWD T5 Plug-in Hybrid Polestar Performance	110 110 118 118 140 147 95 110 - 120 140 140 155 182 - 184 143	09/18→09/21 09/18→09/21 12/19→ 12/19→ 10/17→09/21 01/19→09/21 06/19→ 03/18→ 09/18→ 09/18→ 06/20→ 10/17→ 06/19→						
Recharge →	170 - 185	02/22→	←		2	11.8171-0096.1	250155	ATE

	kw			 	! #		
VOLVO - XC40 (536) 10/17→							
Führungsbolzen, Bremsattel							
Recharge AWD	300	11/20→	➔		2	11.8171-0008.1 990049	ATE
Stellelement, Feststellbremse Bremsattel							
Recharge	170 - 185	02/22→	➔	Bremsengröße: 18"; ☐		24.6282-2001.3 250178	ATE
Recharge AWD	300	11/20→	➔	Bremsengröße: 18"; ☐		24.6282-2002.3 250179	ATE
VOLVO - XC60 I SUV (156) 05/08→12/17							
 Bremsattel							
2.0 T	149	12/09→12/12	➔	03/10→; V; ☐		24.6241-1703.5 240992	TRW + EMot / - Halter + FSB
			➔	03/10→; V; ☐		24.6241-1704.5 240993	TRW + EMot / - Halter + FSB
2.4 D	129	04/09→12/10	➔	V; ☐		24.6241-1703.5 240992	TRW + EMot / - Halter + FSB
3.2	171 - 179	09/11→12/14	➔	V; ☐		24.6241-1704.5 240993	TRW + EMot / - Halter + FSB
3.2 AWD	175 - 179	07/09→12/15					
D3	100 - 110	04/12→04/17					
D3 / D4	120	03/10→12/14					
D4	133 - 140	10/13→02/17					
D4 AWD	133 - 140	10/13→02/17					
D5	158	06/11→02/17					
D5 AWD	151 - 169	07/09→02/17					
T5	177 - 180	09/10→02/17					
T5 AWD	180 - 187	04/14→02/17					
T6	225	10/13→02/17					
T6 AWD	224 - 242	03/10→12/17					
2.4 D / D3 / D4 AWD	120	05/08→02/17	➔	09/08→; V; ☐		24.6241-1703.5 240992	TRW + EMot / - Halter + FSB
D5 AWD	136	05/08→12/09	➔	09/08→; V; ☐		24.6241-1704.5 240993	TRW + EMot / - Halter + FSB
T6 AWD	210	05/08→12/10	➔	09/08→; V; ☐		24.6241-1703.5 240992	TRW + EMot / - Halter + FSB
D5 AWD	158	04/11→12/15	➔	06/11→; V; ☐		24.6241-1703.5 240992	TRW + EMot / - Halter + FSB
			➔	06/11→; V; ☐		24.6241-1704.5 240993	TRW + EMot / - Halter + FSB
Feder, Bremsattel							
2.0 T	149	12/09→12/12	←		2	11.8116-0133.1 390511	ATE
2.4 D	129	04/09→12/10					
3.2	171 - 179	09/11→12/14					
3.2 AWD	175	07/09→12/10					
D3 / D4	120	03/10→12/14					
D5 AWD	136 - 151	05/08→06/11					
T6 AWD	210	05/08→12/10					
2.4 D / D3 / D4 AWD	120	05/08→02/17	←	→ Modelljahr bis: 2015	2	11.8116-0133.1 390511	ATE
3.2 AWD	179	03/10→12/15					
D3	100 - 110	04/12→04/17					
D4	133 - 140	10/13→02/17					
D4 AWD	133 - 140	10/13→02/17					
D5	158	06/11→02/17					
D5 AWD	158 - 169	04/11→02/17					
T5	177 - 180	09/10→02/17					
T5 AWD	180 - 187	04/14→02/17					
T6	225	10/13→02/17					
T6 AWD	224 - 242	03/10→12/17					
Führungshülzensatz, Bremsattel							
2.0 T	149	12/09→12/12	←			11.0101-7003.2 260124	ATE
2.4 D	129	04/09→12/10					
2.4 D / D3 / D4 AWD	120	05/08→02/17					
3.2	171 - 179	09/11→12/14					
3.2 AWD	175 - 179	07/09→12/15					
D3	100 - 110	04/12→04/17					
→							

	kW			 	! #		
VOLVO - XC60 I SUV (156) 05/08→12/17							
Führungshülzensatz, Bremsattel							
D3 / D4 D4	120 133 - 140	03/10→12/14 10/13→02/17	←			11.0101-7003.2 260124	ATE
D4 AWD	133 - 140	10/13→02/17					
D5 D5 AWD	158 136 - 169	06/11→02/17 05/08→02/17					
T5 T5 AWD	177 - 180 180 - 187	09/10→02/17 04/14→02/17					
T6 T6 AWD	225 210 - 242	10/13→02/17 05/08→12/17					
Führungsbolzen, Bremsattel							
2.0 T 2.4 D 2.4 D / D3 / D4 AWD 3.2	149 129 120 171 - 179	12/09→12/12 04/09→12/10 05/08→02/17 09/11→12/14	←			11.8171-0096.1 250155	ATE
3.2 AWD	175 - 179	07/09→12/15					
D3	100 - 110	04/12→04/17					
D3 / D4 D4	120 133 - 140	03/10→12/14 10/13→02/17					
D4 AWD	133 - 140	10/13→02/17					
D5 D5 AWD	158 136 - 169	06/11→02/17 05/08→02/17					
T5 T5 AWD	177 - 180 180 - 187	09/10→02/17 04/14→02/17					
T6 T6 AWD	225 210 - 242	10/13→02/17 05/08→12/17					
 Bremsschlauch							
2.0 T 2.4 D 2.4 D / D3 / D4 AWD 3.2	149 129 120 171 - 179	12/09→12/12 04/09→12/10 05/08→02/17 09/11→12/14	←	Ausstattungs-Code: RE04	2	24.5178-0428.3 331555	L= 425
3.2 AWD	175 - 179	07/09→12/15	→	<input type="checkbox"/>		24.5133-0310.3 331197	L= 330
D3	100 - 110	04/12→04/17	→	<input type="checkbox"/>		24.5133-0311.3 331198	L= 330
D3 / D4 D4	120 133 - 140	03/10→12/14 10/13→02/17					
D4 AWD	133 - 140	10/13→02/17					
D5 D5 AWD	158 136 - 169	06/11→02/17 05/08→02/17					
T5 T5 AWD	177 - 180 180 - 187	09/10→02/17 04/14→02/17					
T6 T6 AWD	225 210 - 242	10/13→02/17 05/08→12/17					
VOLVO - XC60 I VAN (156) 05/08→12/17							
 Bremsattel							
D3 D4	100 120	09/13→12/15 09/13→02/17	→	V; <input type="checkbox"/>		24.6241-1703.5 240992	TRW + EMot / - Halter + FSB
D4 AWD D5 AWD	120 158	09/13→02/17 09/13→02/17	→	V; <input type="checkbox"/>		24.6241-1704.5 240993	TRW + EMot / - Halter + FSB
Feder, Bremsattel							
D3 D4 D4 AWD D5 AWD →	100 120 120 158	09/13→12/15 09/13→02/17 09/13→02/17 09/13→02/17	←	→ Modelljahr bis: 2015	2	11.8116-0133.1 390511	ATE

	kW			 	! #		
VOLVO - XC60 I VAN (156) 05/08→12/17							
Führungshülzensatz, Bremsattel							
D3	100	09/13→12/15	←			11.0101-7003.2	260124 ATE
D4	120	09/13→02/17					
D4 AWD	120	09/13→02/17					
D5 AWD	158	09/13→02/17					
Führungsbolzen, Bremsattel							
D3	100	09/13→12/15	←			11.8171-0096.1	250155 ATE
D4	120	09/13→02/17					
D4 AWD	120	09/13→02/17					
D5 AWD	158	09/13→02/17					
Bremsschlauch							
D3	100	09/13→12/15	←	Ausstattungs-Code: RE04	2	24.5178-0428.3	331555 L= 425
D4	120	09/13→02/17	→			24.5133-0310.3	331197 L= 330
D4 AWD	120	09/13→02/17	→				
D5 AWD	158	09/13→02/17	→			24.5133-0311.3	331198 L= 330
VOLVO - XC60 II (246) 03/17→							
Bremssattel							
2.0 B5 Mild-Hybrid	183	03/22→	→	Bremsengröße: 17"; <input type="checkbox"/>		24.6242-7045.5	241317 ATE + EMot / - Halter + FSB
2.0 B5 Mild-Hybrid AWD	183	03/22→	→	Bremsengröße: 17"; <input type="checkbox"/>		24.6242-7046.5	241318 ATE + EMot / - Halter + FSB
B4 Mild-Hybrid	145	05/19→					
B4 Mild-Hybrid AWD	145	04/19→					
B4 Plug-In Hybrid	250	01/21→					
B4 Plug-In Hybrid AWD	250	01/21→					
B5 Mild-Hybrid	184	01/20→					
B5 Mild-Hybrid AWD	173 - 184	04/19→					
B6 Mild-Hybrid AWD	220	03/20→					
D3	110	03/17→					
D4	120 - 140	03/17→					
D4 AWD	140	03/17→					
D4 Polestar	147	05/20→					
D4 Polestar AWD	147	01/19→					
D5 AWD	173	03/17→					
D5 Polestar AWD	177	10/18→					
T4	140	09/18→					
T4 Polestar	155	07/19→					
T5	184 - 187	03/17→					
T5 AWD	183 - 187	03/17→					
T5 Polestar	186	05/19→					
T5 Polestar AWD	186 - 192	03/17→					
T6 AWD	228 - 235	03/17→					
T6 Plug-In Hybrid AWD	250	04/21→					
T6 Polestar AWD	240 - 246	03/17→					
T6 Plug-In Hybrid AWD	257	01/22→	→	- Performance Parts; Bremsengröße: 17"; <input type="checkbox"/>		24.6242-7045.5	241317 ATE + EMot / - Halter + FSB
T8 Hybrid AWD	246 - 335	03/17→	→	- Performance Parts; Bremsengröße: 17"; <input type="checkbox"/>		24.6242-7046.5	241318 ATE + EMot / - Halter + FSB
T8 Hybrid Polestar AWD	246 - 298	01/19→	→	- Performance Parts; Bremsengröße: 17"; <input type="checkbox"/>		24.6242-7046.5	241318 ATE + EMot / - Halter + FSB
Feder, Bremsattel							
2.0 B5 Mild-Hybrid	183	03/22→	→		2	11.8116-0340.1	390595 ATE
2.0 B5 Mild-Hybrid AWD	183	03/22→					
B4 Mild-Hybrid	145	05/19→					
B4 Mild-Hybrid AWD	145	04/19→					
B4 Plug-In Hybrid	250	01/21→					
B4 Plug-In Hybrid AWD	250	01/21→					
B5 Mild-Hybrid	184	01/20→					
B5 Mild-Hybrid AWD	173 - 184	04/19→					
B6 Mild-Hybrid AWD	220	03/20→					
D3	110	03/17→					
D4	120 - 140	03/17→					
D4 AWD	140	03/17→					
D4 Polestar	147	05/20→					
D4 Polestar AWD	147	01/19→					
D5 AWD	173	03/17→					
D5 Polestar AWD	177	10/18→					
T4	140	09/18→					
T4 Polestar	155	07/19→					
T5	184 - 187	03/17→					
→							



	kW			 	! #		
VOLVO - XC60 II (246) 03/17→							
Feder, Bremssattel							
T5 AWD	183 - 187	03/17→	➔		2	11.8116-0340.1 390595	ATE
T5 Polestar	186	05/19→					
T5 Polestar AWD	186 - 192	03/17→					
T6 AWD	228 - 235	03/17→					
T6 Plug-In Hybrid AWD	250 - 257	04/21→					
T6 Polestar AWD	240 - 246	03/17→					
T8 Hybrid AWD	246 - 335	03/17→					
T8 Hybrid Polestar AWD	246 - 298	01/19→					
Führungshülzensatz, Bremssattel							
2.0 B5 Mild-Hybrid	183	03/22→	←	Bremsengröße: 17"		11.0101-5407.2 260011	ATE
2.0 B5 Mild-Hybrid AWD	183	03/22→					
B4 Mild-Hybrid	145	05/19→	←	Bremsengröße: 18" / 19"		11.0101-7003.2 260124	ATE
B4 Mild-Hybrid AWD	145	04/19→					
B5 Mild-Hybrid	184	01/20→	➔			11.0101-5407.2 260011	ATE
B5 Mild-Hybrid AWD	173 - 184	04/19→					
B6 Mild-Hybrid AWD	220	03/20→					
T6 Plug-In Hybrid AWD	257	01/22→					
T8 Hybrid AWD	335	01/22→					
B4 Plug-In Hybrid	250	01/21→	←	Bremsengröße: 17"		11.0101-5407.2 260011	ATE
B4 Plug-In Hybrid AWD	250	01/21→					
T6 Plug-In Hybrid AWD	250	04/21→	←	Bremsengröße: 18" / 19"		11.0101-7003.2 260124	ATE
T8 Hybrid Polestar AWD	246	05/21→					
D3	110	03/17→	←	Bremsengröße: 17"		11.0101-5407.2 260011	ATE
D4	120 - 140	03/17→	➔			11.0101-5407.2 260011	ATE
D4 AWD	140	03/17→					
D4 Polestar	147	05/20→					
D4 Polestar AWD	147	01/19→					
D5 AWD	173	03/17→					
D5 Polestar AWD	177	10/18→					
T4	140	09/18→					
T4 Polestar	155	07/19→					
T5	184 - 187	03/17→					
T5 AWD	183 - 187	03/17→					
T5 Polestar	186	05/19→					
T5 Polestar AWD	186 - 192	03/17→					
T6 AWD	228 - 235	03/17→					
T6 Polestar AWD	240 - 246	03/17→					
T8 Hybrid AWD	246 - 299	03/17→					
T8 Hybrid Polestar AWD	298	01/19→					
Führungsbolzen, Bremssattel							
2.0 B5 Mild-Hybrid	183	03/22→	←	Bremsengröße: 17"		11.8171-0008.1 990049	ATE
2.0 B5 Mild-Hybrid AWD	183	03/22→					
B4 Mild-Hybrid	145	05/19→	←	Bremsengröße: 18" / 19"		11.8171-0096.1 250155	ATE
B4 Mild-Hybrid AWD	145	04/19→					
B5 Mild-Hybrid	184	01/20→	➔			11.8171-0008.1 990049	ATE
B5 Mild-Hybrid AWD	173 - 184	04/19→					
B6 Mild-Hybrid AWD	220	03/20→					
D3	110	03/17→					
D4	120 - 140	03/17→					
D4 AWD	140	03/17→					
D4 Polestar	147	05/20→					
D4 Polestar AWD	147	01/19→					
D5 AWD	173	03/17→					
D5 Polestar AWD	177	10/18→					
T4	140	09/18→					
T4 Polestar	155	07/19→					
T5	184 - 187	03/17→					
T5 AWD	183 - 187	03/17→					
T5 Polestar	186	05/19→					
T5 Polestar AWD	186 - 192	03/17→					
➔							

VOLVO - XC60 II (246) 03/17→

Führungsbolzen, Bremsattel

T6 AWD	228 - 235	03/17→	←	Bremsengröße: 17"	11.8171-0008.1	990049	ATE
T6 Plug-In Hybrid AWD	257	01/22→	←	Bremsengröße: 18" / 19"	11.8171-0096.1	250155	ATE
T6 Polestar AWD	240 - 246	03/17→	→		11.8171-0008.1	990049	ATE
T8 Hybrid AWD	246 - 335	03/17→					
T8 Hybrid Polestar AWD	298	01/19→					
B4 Plug-In Hybrid	250	01/21→	←	Bremsengröße: 17"	11.8171-0008.1	990049	ATE
B4 Plug-In Hybrid AWD	250	01/21→					
T6 Plug-In Hybrid AWD	250	04/21→	←	Bremsengröße: 18" / 19"	11.8171-0096.1	250155	ATE
T8 Hybrid Polestar AWD	246	05/21→					

Stellelement, Feststellbremse Bremsattel

2.0 B5 Mild-Hybrid	183	03/22→	→		24.6282-2001.3	250178	ATE
2.0 B5 Mild-Hybrid AWD	183	03/22→					
B4 Mild-Hybrid	145	05/19→	→		24.6282-2002.3	250179	ATE
B4 Mild-Hybrid AWD	145	04/19→					
B4 Plug-In Hybrid	250	01/21→					
B4 Plug-In Hybrid AWD	250	01/21→					
B5 Mild-Hybrid	184	01/20→					
B5 Mild-Hybrid AWD	173 - 184	04/19→					
B6 Mild-Hybrid AWD	220	03/20→					
D3	110	03/17→					
D4	120 - 140	03/17→					
D4 AWD	140	03/17→					
D4 Polestar	147	05/20→					
D4 Polestar AWD	147	01/19→					
D5 AWD	173	03/17→					
D5 Polestar AWD	177	10/18→					
T4	140	09/18→					
T4 Polestar	155	07/19→					
T5	184 - 187	03/17→					
T5 AWD	183 - 187	03/17→					
T5 Polestar	186	05/19→					
T5 Polestar AWD	186 - 192	03/17→					
T6 AWD	228 - 235	03/17→					
T6 Plug-In Hybrid AWD	250 - 257	04/21→					
T6 Polestar AWD	240 - 246	03/17→					
T8 Hybrid AWD	246 - 335	03/17→					
T8 Hybrid Polestar AWD	246 - 298	01/19→					











































VOLVO - XC70 I Cross Country (295) 10/97→10/07





























Bremsattel





















2.4 T XC AWD	142 - 147	11/97→09/02	←	Felgenreöße [Zoll]: 17; ☐	24.3571-9863.5	240691	ATE - Halter
			←	Felgenreöße [Zoll]: 17; ☐	24.3571-9864.5	240692	ATE - Halter
			←	Felgenreöße [Zoll]: 15 / 16; ☐	24.3601-9829.5	240507	ATE - Halter
			←	Felgenreöße [Zoll]: 15 / 16; ☐	24.3601-9830.5	240508	ATE - Halter
			→	☐	24.3421-9979.5	240475	ATE - Halter
			→	☐	24.3421-9980.5	240476	ATE - Halter
2.5 T XC AWD	154	09/02→08/07	←	→ 07/07; Felgenreöße [Zoll]: 17; ☐	24.3571-9863.5	240691	ATE - Halter
D5 AWD	136	12/05→08/07	←	→ 07/07; Felgenreöße [Zoll]: 17; ☐	24.3571-9864.5	240692	ATE - Halter
D5 XC AWD	120	09/02→08/07	←	→ 07/07; Felgenreöße [Zoll]: 15 / 16; ☐	24.3601-9829.5	240507	ATE - Halter
			←	→ 07/07; Felgenreöße [Zoll]: 15 / 16; ☐	24.3601-9830.5	240508	ATE - Halter
			→	→ 07/07; ☐	24.3421-9979.5	240475	ATE - Halter
			→	→ 07/07; ☐	24.3421-9980.5	240476	ATE - Halter







































Feder, Bremsattel

2.4 T XC AWD	142 - 147	11/97→09/02			2	11.8116-0236.1	390507	ATE
				Felgenreöße [Zoll]: 17	2	11.8116-0366.2	390587	ATE
2.5 T XC AWD	154	09/02→08/07		→ 07/07	2	11.8116-0236.1	390507	ATE
D5 AWD	136	12/05→08/07						
D5 XC AWD	120	09/02→08/07		→ 07/07; Felgenreöße [Zoll]: 17	2	11.8116-0366.2	390587	ATE





















	kw					! #		
VOLVO - XC70 I Cross Country (295) 10/97→10/07								
Führungshülzensatz, Bremsattel								
2.4 T XC AWD	142 - 147	11/97→09/02	←				11.0101-5407.2 260011	ATE
			→				11.0101-5407.2 260011	ATE
2.5 T XC AWD D5 AWD D5 XC AWD	154 136 120	09/02→08/07 12/05→08/07 09/02→08/07	←	→ 07/07			11.0101-5407.2 260011	ATE
			→	→ 07/07			11.0101-5407.2 260011	ATE
Führungsbolzen, Bremsattel								
2.4 T XC AWD	142 - 147	11/97→09/02				2	11.8171-0008.1 990049	ATE
				→ 07/07		2	11.8171-0008.1 990049	ATE
2.5 T XC AWD D5 AWD D5 XC AWD	154 136 120	09/02→08/07 12/05→08/07 09/02→08/07		→ 07/07		2	11.8171-0008.1 990049	ATE
Bremsschlauch								
2.4 T XC AWD	142 - 147	11/97→09/02	←			2	83.7713-0347.3 330986	L= 345
			→			2	83.7724-0268.3 331076	L= 265
2.5 T XC AWD D5 AWD D5 XC AWD	154 136 120	09/02→08/07 12/05→08/07 09/02→08/07	←	→ 07/07		2	83.7713-0347.3 330986	L= 345
			→	→ 07/07		2	83.7724-0268.3 331076	L= 265
VOLVO - XC70 II (136) 04/07→12/16								
Bremssattel								
2.4 D	129	06/09→12/10	←	01/10→; Felgengröße [Zoll]: 16; 			24.3601-9711.5 241048	ATE - Halter
			←	01/10→; Felgengröße [Zoll]: 16; 			24.3601-9712.5 241049	ATE - Halter
			←	01/10→; 			24.3606-9945.5 240966	ATE - Halter
			←	01/10→; 			24.3606-9946.5 240967	ATE - Halter
			←	01/10→; Felgengröße [Zoll]: 17; 			24.3606-9949.5 241123	ATE - Halter
			←	01/10→; Felgengröße [Zoll]: 17; 			24.3606-9950.5 241124	ATE - Halter
			→	01/10→; 			24.6238-1703.5 241215	TRW - Halter + eFSB
			→	01/10→; 			24.6238-1704.5 241216	TRW - Halter + eFSB
			→	01/10→; V; 			24.6241-1703.5 240992	TRW + EMot / - Halter + FSB
			→	01/10→; V; 			24.6241-1704.5 240993	TRW + EMot / - Halter + FSB
2.4 D / D4 AWD 3.2 AWD D3 T6 AWD	120 175 120 210	08/07→04/16 08/07→12/11 04/10→12/15 01/08→12/16	←	Felgengröße [Zoll]: 16; 			24.3601-9711.5 241048	ATE - Halter
			←	Felgengröße [Zoll]: 16; 			24.3601-9712.5 241049	ATE - Halter
			←				24.3606-9945.5 240966	ATE - Halter
			←				24.3606-9946.5 240967	ATE - Halter
			←	Felgengröße [Zoll]: 17; 			24.3606-9949.5 241123	ATE - Halter
			←	Felgengröße [Zoll]: 17; 			24.3606-9950.5 241124	ATE - Halter
			→				24.6238-1703.5 241215	TRW - Halter + eFSB
			→				24.6238-1704.5 241216	TRW - Halter + eFSB
			→	V; 			24.6241-1703.5 240992	TRW + EMot / - Halter + FSB
			→	V; 			24.6241-1704.5 240993	TRW + EMot / - Halter + FSB
3.2 AWD D5 AWD T6 AWD T6 Polestar AWD	179 158 - 169 224 242	05/10→12/14 04/11→04/16 01/10→04/15 11/13→12/16	←	Felgengröße [Zoll]: 16; 			24.3601-9711.5 241048	ATE - Halter
			←	Felgengröße [Zoll]: 16; 			24.3601-9712.5 241049	ATE - Halter
			←				24.3606-9945.5 240966	ATE - Halter
			←				24.3606-9946.5 240967	ATE - Halter
			←	Felgengröße [Zoll]: 17; 			24.3606-9949.5 241123	ATE - Halter
			←	Felgengröße [Zoll]: 17; 			24.3606-9950.5 241124	ATE - Halter
			→	→ 118000; 			24.6238-1703.5 241215	TRW - Halter + eFSB
			→	→ 118000; 			24.6238-1704.5 241216	TRW - Halter + eFSB
			→	V; 			24.6241-1703.5 240992	TRW + EMot / - Halter + FSB
			→	V; 			24.6241-1704.5 240993	TRW + EMot / - Halter + FSB
D4 D4 AWD D5 AWD T5 T5 AWD T6 AWD	133 133 162 180 187 183	10/13→04/16 10/13→04/16 03/15→04/16 10/13→12/16 08/15→12/16 03/15→12/16	←	Felgengröße [Zoll]: 16; 			24.3601-9711.5 241048	ATE - Halter
			←	Felgengröße [Zoll]: 16; 			24.3601-9712.5 241049	ATE - Halter
			←				24.3606-9945.5 240966	ATE - Halter
			←				24.3606-9946.5 240967	ATE - Halter
			←	Felgengröße [Zoll]: 17; 			24.3606-9949.5 241123	ATE - Halter
			←	Felgengröße [Zoll]: 17; 			24.3606-9950.5 241124	ATE - Halter
→								







	kw			 	! #			
VOLVO - XC70 II (136) 04/07→12/16								
Bremssattel								
D4	133	10/13→04/16	➔	V; 		24.6241-1703.5	240992	TRW + EMot / - Halter + FSB
D4 AWD	133	10/13→04/16						
D5 AWD	162	03/15→04/16	➔	V; 		24.6241-1704.5	240993	TRW + EMot / - Halter + FSB
T5	180	10/13→12/16						
T5 AWD	187	08/15→12/16						
T6 AWD	183	03/15→12/16						
D5 AWD	136	04/07→12/09	➔	08/07→; Felgengröße [Zoll]: 16; 		24.3601-9711.5	241048	ATE - Halter
			➔	08/07→; Felgengröße [Zoll]: 16; 		24.3601-9712.5	241049	ATE - Halter
			➔	08/07→; 		24.3606-9945.5	240966	ATE - Halter
			➔	08/07→; 		24.3606-9946.5	240967	ATE - Halter
			➔	08/07→; Felgengröße [Zoll]: 17; 		24.3606-9949.5	241123	ATE - Halter
			➔	08/07→; Felgengröße [Zoll]: 17; 		24.3606-9950.5	241124	ATE - Halter
			➔	08/07→; 		24.6238-1703.5	241215	TRW - Halter + eFSB
			➔	08/07→; 		24.6238-1704.5	241216	TRW - Halter + eFSB
			➔	08/07→; V; 		24.6241-1703.5	240992	TRW + EMot / - Halter + FSB
			➔	08/07→; V; 		24.6241-1704.5	240993	TRW + EMot / - Halter + FSB
D5 AWD	151	04/09→12/11	➔	12/09→; Felgengröße [Zoll]: 16; 		24.3601-9711.5	241048	ATE - Halter
			➔	12/09→; Felgengröße [Zoll]: 16; 		24.3601-9712.5	241049	ATE - Halter
			➔	12/09→; 		24.3606-9945.5	240966	ATE - Halter
			➔	12/09→; 		24.3606-9946.5	240967	ATE - Halter
			➔	12/09→; Felgengröße [Zoll]: 17; 		24.3606-9949.5	241123	ATE - Halter
			➔	12/09→; Felgengröße [Zoll]: 17; 		24.3606-9950.5	241124	ATE - Halter
			➔	12/09→; 		24.6238-1703.5	241215	TRW - Halter + eFSB
			➔	12/09→; 		24.6238-1704.5	241216	TRW - Halter + eFSB
			➔	12/09→; V; 		24.6241-1703.5	240992	TRW + EMot / - Halter + FSB
			➔	12/09→; V; 		24.6241-1704.5	240993	TRW + EMot / - Halter + FSB
Halter, Bremssattel								
2.4 D	129	06/09→12/10	➔	01/10→; Felgengröße [Zoll]: 16		11.0230-0934.1	260128	ATE
2.4 D / D4 AWD	120	08/07→04/16	➔	Felgengröße [Zoll]: 16		11.0230-0934.1	260128	ATE
3.2 AWD	175 - 179	08/07→12/14						
D3	120	04/10→12/15						
D4	133	10/13→04/16						
D4 AWD	133	10/13→04/16						
D5 AWD	158 - 169	04/11→04/16						
T5	180	10/13→12/16						
T5 AWD	187	08/15→12/16						
T6 AWD	183 - 224	01/08→12/16						
T6 Polestar AWD	242	11/13→12/16						
D5 AWD	136	04/07→12/09	➔	08/07→; Felgengröße [Zoll]: 16		11.0230-0934.1	260128	ATE
D5 AWD	151	04/09→12/11	➔	12/09→; Felgengröße [Zoll]: 16		11.0230-0934.1	260128	ATE
Feder, Bremssattel								
2.4 D	129	06/09→12/10	➔	01/10→; Felgengröße [Zoll]: 16	2	11.8116-0206.1	390593	ATE
			➔	01/10→; Felgengröße [Zoll]: 18	2	11.8116-0388.2	390588	ATE
			➔	01/10→	2	11.8116-0388.2	390588	ATE
2.4 D / D4 AWD	120	08/07→04/16	➔	Felgengröße [Zoll]: 16	2	11.8116-0206.1	390593	ATE
3.2 AWD	175 - 179	08/07→12/14	➔	Felgengröße [Zoll]: 18	2	11.8116-0388.2	390588	ATE
D3	120	04/10→12/15	➔		2	11.8116-0388.2	390588	ATE
D4	133	10/13→04/16						
D4 AWD	133	10/13→04/16						
D5 AWD	158 - 169	04/11→04/16						
T5	180	10/13→12/16						
T5 AWD	187	08/15→12/16						
T6 AWD	183 - 224	01/08→12/16						
T6 Polestar AWD	242	11/13→12/16						
D5 AWD	136	04/07→12/09	➔	08/07→; Felgengröße [Zoll]: 16	2	11.8116-0206.1	390593	ATE
			➔	08/07→; Felgengröße [Zoll]: 18	2	11.8116-0388.2	390588	ATE
			➔	08/07→	2	11.8116-0388.2	390588	ATE
➔								

	kw					! #		
VOLVO - XC70 II (136) 04/07→12/16								
Feder, Bremssattel								
D5 AWD	151	04/09→12/11	←	12/09→; Felgenreöße [Zoll]: 16	2	11.8116-0206.1	390593	ATE
			←	12/09→; Felgenreöße [Zoll]: 18	2	11.8116-0388.2	390588	ATE
			←	12/09→	2	11.8116-0388.2	390588	ATE
Führungshülzensatz, Bremssattel								
2.4 D	129	06/09→12/10	←	01/10→		11.0101-5407.2	260011	ATE
						11.0101-5704.2	260095	ATE
2.4 D / D4 AWD	120	08/07→04/16	←		2	11.0101-5407.2	260011	ATE
3.2 AWD	175 - 179	08/07→12/14			2	11.0101-5704.2	260095	ATE
D3	120	04/10→12/15						
D4	133	10/13→04/16						
D4 AWD	133	10/13→04/16						
D5 AWD	158 - 169	04/11→04/16						
T5	180	10/13→12/16						
T5 AWD	187	08/15→12/16						
T6 AWD	183 - 224	01/08→12/16						
T6 Polestar AWD	242	11/13→12/16						
D5 AWD	136	04/07→12/09	←	08/07→		11.0101-5407.2	260011	ATE
						11.0101-5704.2	260095	ATE
D5 AWD	151	04/09→12/11	←	12/09→		11.0101-5407.2	260011	ATE
						11.0101-5704.2	260095	ATE
Führungsbolzen, Bremssattel								
2.4 D	129	06/09→12/10		01/10→	2	11.8171-0008.1	990049	ATE
			←	01/10→	2	11.8171-0008.1	990049	ATE
2.4 D / D4 AWD	120	08/07→04/16			2	11.8171-0008.1	990049	ATE
3.2 AWD	175 - 179	08/07→12/14	←		2	11.8171-0008.1	990049	ATE
D3	120	04/10→12/15						
D4	133	10/13→04/16						
D4 AWD	133	10/13→04/16						
D5 AWD	158 - 169	04/11→04/16						
T5	180	10/13→12/16						
T5 AWD	187	08/15→12/16						
T6 AWD	183 - 224	01/08→12/16						
T6 Polestar AWD	242	11/13→12/16						
D5 AWD	136	04/07→12/09		08/07→	2	11.8171-0008.1	990049	ATE
			←	08/07→	2	11.8171-0008.1	990049	ATE
D5 AWD	151	04/09→12/11		12/09→	2	11.8171-0008.1	990049	ATE
			←	12/09→	2	11.8171-0008.1	990049	ATE
Bremsschlauch								
2.4 D	129	06/09→12/10	←	01/10→; Felgenreöße [Zoll]: 16	2	24.5162-0390.3	331199	L= 390
			←	01/10→; Felgenreöße [Zoll]: 17 / 18	2	24.5162-0405.3	331194	L= 405
			→	75767→; + eFSB; 		24.5133-0310.3	331197	L= 330
			→	01/10→; → 19120; + eFSB; 		24.5133-0310.3	331197	L= 330
			→	19121→ 75766; + eFSB; 		24.5133-0310.3	331197	L= 330
			→	75767→; + eFSB; 		24.5133-0311.3	331198	L= 330
			→	19121→ 75766; + eFSB; 		24.5133-0311.3	331198	L= 330
2.4 D / D4 AWD	120	08/07→04/16	←	Felgenreöße [Zoll]: 16	2	24.5162-0390.3	331199	L= 390
3.2 AWD	175 - 179	08/07→12/14	←	Felgenreöße [Zoll]: 17 / 18	2	24.5162-0405.3	331194	L= 405
D3	120	04/10→12/15	→	→ 19120; + eFSB; 		24.5133-0310.3	331197	L= 330
D5 AWD	158 - 169	04/11→04/16	→	75767→; + eFSB; 		24.5133-0310.3	331197	L= 330
T6 AWD	210 - 224	01/08→12/16	→	19121→ 75766; + eFSB; 		24.5133-0310.3	331197	L= 330
T6 Polestar AWD	242	11/13→12/16	→	75767→; + eFSB; 		24.5133-0311.3	331198	L= 330
			→	19121→ 75766; + eFSB; 		24.5133-0311.3	331198	L= 330
D4	133	10/13→04/16	←	Felgenreöße [Zoll]: 16	2	24.5162-0390.3	331199	L= 390
D4 AWD	133	10/13→04/16	←	Felgenreöße [Zoll]: 17 / 18	2	24.5162-0405.3	331194	L= 405
T5	180	10/13→12/16	→	+ eFSB; 		24.5133-0310.3	331197	L= 330
T5 AWD	187	08/15→12/16	→	+ eFSB; 		24.5133-0311.3	331198	L= 330
T6 AWD	183	03/15→12/16	→	+ eFSB; 		24.5133-0311.3	331198	L= 330
→								









	kw					! #		
VOLVO - XC70 II (136) 04/07→12/16								
 Bremsschlauch								
D5 AWD	136	04/07→12/09	←	08/07→; Felgenreöße [Zoll]: 16	2	24.5162-0390.3	331199	L= 390
			←	08/07→; Felgenreöße [Zoll]: 17 / 18	2	24.5162-0405.3	331194	L= 405
			→	75767→; + eFSB; 		24.5133-0310.3	331197	L= 330
			→	08/07→; → 19120; + eFSB; 		24.5133-0310.3	331197	L= 330
			→	19121→ 75766; + eFSB; 		24.5133-0310.3	331197	L= 330
			→	75767→; + eFSB; 		24.5133-0311.3	331198	L= 330
			→	19121→ 75766; + eFSB; 		24.5133-0311.3	331198	L= 330
D5 AWD	151	04/09→12/11	←	12/09→; Felgenreöße [Zoll]: 16	2	24.5162-0390.3	331199	L= 390
			←	12/09→; Felgenreöße [Zoll]: 17 / 18	2	24.5162-0405.3	331194	L= 405
			→	75767→; + eFSB; 		24.5133-0310.3	331197	L= 330
			→	12/09→; → 19120; + eFSB; 		24.5133-0310.3	331197	L= 330
			→	19121→ 75766; + eFSB; 		24.5133-0310.3	331197	L= 330
			→	75767→; + eFSB; 		24.5133-0311.3	331198	L= 330
			→	19121→ 75766; + eFSB; 		24.5133-0311.3	331198	L= 330
D5 AWD	162	03/15→04/16	←	Felgenreöße [Zoll]: 16	2	24.5162-0390.3	331199	L= 390
			←	Felgenreöße [Zoll]: 17 / 18	2	24.5162-0405.3	331194	L= 405
VOLVO - XC70 II VAN (136) 04/07→12/16								
 Bremssattel								
2.0 D4 2.4 D4 AWD	120	09/13→12/16 09/13→04/16	←	Felgenreöße [Zoll]: 16; 		24.3601-9711.5	241048	ATE - Halter
			←	Felgenreöße [Zoll]: 16; 		24.3601-9712.5	241049	ATE - Halter
			←			24.3606-9945.5	240966	ATE - Halter
			←			24.3606-9946.5	240967	ATE - Halter
			←	Felgenreöße [Zoll]: 17; 		24.3606-9949.5	241123	ATE - Halter
			←	Felgenreöße [Zoll]: 17; 		24.3606-9950.5	241124	ATE - Halter
			→			24.6238-1703.5	241215	TRW - Halter + eFSB
			→			24.6238-1704.5	241216	TRW - Halter + eFSB
			→	V; 		24.6241-1703.5	240992	TRW + EMot / - Halter + FSB
			→	V; 		24.6241-1704.5	240993	TRW + EMot / - Halter + FSB
2.4 D5 AWD	158	09/13→12/16	←	Felgenreöße [Zoll]: 16; 		24.3601-9711.5	241048	ATE - Halter
			←	Felgenreöße [Zoll]: 16; 		24.3601-9712.5	241049	ATE - Halter
			←			24.3606-9945.5	240966	ATE - Halter
			←			24.3606-9946.5	240967	ATE - Halter
			←	Felgenreöße [Zoll]: 17; 		24.3606-9949.5	241123	ATE - Halter
			←	Felgenreöße [Zoll]: 17; 		24.3606-9950.5	241124	ATE - Halter
			→	→ 118000; 		24.6238-1703.5	241215	TRW - Halter + eFSB
			→	→ 118000; 		24.6238-1704.5	241216	TRW - Halter + eFSB
			→	V; 		24.6241-1703.5	240992	TRW + EMot / - Halter + FSB
			→	V; 		24.6241-1704.5	240993	TRW + EMot / - Halter + FSB
Halter, Bremssattel								
2.0 D4 2.4 D4 AWD 2.4 D5 AWD	120 120 158	09/13→12/16 09/13→04/16 09/13→12/16	←	Felgenreöße [Zoll]: 16		11.0230-0934.1	260128	ATE
Feder, Bremssattel								
2.0 D4	120	09/13→12/16	←	Felgenreöße [Zoll]: 16	2	11.8116-0206.1	390593	ATE
			←	Felgenreöße [Zoll]: 18	2	11.8116-0388.2	390588	ATE
			←		2	11.8116-0388.2	390588	ATE
2.4 D4 AWD 2.4 D5 AWD	120 158	09/13→04/16 09/13→12/16	←	Felgenreöße [Zoll]: 16	2	11.8116-0206.1	390593	ATE
			←		2	11.8116-0388.2	390588	ATE
Führungshülzensatz, Bremssattel								
2.0 D4 2.4 D4 AWD 2.4 D5 AWD →	120 120 158	09/13→12/16 09/13→04/16 09/13→12/16	←			11.0101-5407.2 11.0101-5704.2	260011 260095	ATE ATE





















	kw					! #		
VOLVO - XC70 II VAN (136) 04/07→12/16								
Führungsbolzen, Bremsattel								
2.0 D4	120	09/13→12/16	←			2	11.8171-0008.1 990049	ATE
			→			2	11.8171-0008.1 990049	ATE
2.4 D4 AWD	120	09/13→04/16	←			2	11.8171-0008.1 990049	ATE
2.4 D5 AWD	158	09/13→12/16						
Bremsschlauch								
2.0 D4	120	09/13→12/16	←	Felgenreöße [Zoll]: 16		2	24.5162-0390.3 331199	L= 390
			←	Felgenreöße [Zoll]: 17 / 18		2	24.5162-0405.3 331194	L= 405
			→	→ 19120; + eFSB; 			24.5133-0310.3 331197	L= 330
			→	75767→; + eFSB; 			24.5133-0310.3 331197	L= 330
			→	19121→ 75766; + eFSB; 			24.5133-0310.3 331197	L= 330
			→	75767→; + eFSB; 			24.5133-0311.3 331198	L= 330
			→	19121→ 75766; + eFSB; 			24.5133-0311.3 331198	L= 330
2.4 D4 AWD	120	09/13→04/16	←	Felgenreöße [Zoll]: 16		2	24.5162-0390.3 331199	L= 390
2.4 D5 AWD	158	09/13→12/16	←	Felgenreöße [Zoll]: 17 / 18		2	24.5162-0405.3 331194	L= 405
			→	→ 19120; + eFSB; 			24.5133-0310.3 331197	L= 330
			→	19121→ 75766; + eFSB; 			24.5133-0311.3 331198	L= 330
VOLVO - XC90 I (275) 06/02→01/15								
Bremssattel								
2.5	153	01/03→12/06	←	Felgenreöße [Zoll]: 18; Bremsengröße: 17,5"; 			11.9606-9959.2 220729	ATE - Halter
2.5 AWD	153	06/02→12/14						
2.5 T AWD	154	10/02→09/14	→				24.3441-9965.5 240673	ATE - Halter
3.2	175 - 179	09/11→09/14	→				24.3441-9966.5 240674	ATE - Halter
3.2 AWD	179	04/10→09/14						
D3 / D5	120	04/09→12/14						
D5 AWD	120 - 155	10/02→12/14						
T6 AWD	200	10/02→12/06						
V8 AWD	232 - 235	09/04→12/10						
3.2 AWD	175	03/06→12/10	←	05/06→; Felgenreöße [Zoll]: 18; Bremsengröße: 17,5"; 			11.9606-9959.2 220729	ATE - Halter
D5 AWD	136	04/05→12/10	→	05/06→; 			24.3441-9965.5 240673	ATE - Halter
			→	05/06→; 			24.3441-9966.5 240674	ATE - Halter
Halter, Bremsattel								
2.5	153	01/03→12/06	→				11.8170-0675.1 260118	ATE
2.5 AWD	153	06/02→12/14						
2.5 T AWD	154	10/02→09/14						
3.2	175 - 179	09/11→09/14						
3.2 AWD	179	04/10→09/14						
D3 / D5	120	04/09→12/14						
D5 AWD	120 - 155	10/02→12/14						
T6 AWD	200	10/02→12/06						
V8 AWD	232 - 235	09/04→12/10						
3.2 AWD	175	03/06→12/10	→	05/06→			11.8170-0675.1 260118	ATE
D5 AWD	136	04/05→12/10						
Feder, Bremsattel								
2.5	153	01/03→12/06	←	Felgenreöße [Zoll]: 18; Bremsengröße: 17,5"		2	11.8116-0133.1 390511	ATE
2.5 AWD	153	06/02→12/14						
2.5 T AWD	154	10/02→09/14	←	Felgenreöße [Zoll]: 16		2	11.8116-0366.2 390587	ATE
3.2	175 - 179	09/11→09/14	→			2	11.8116-0327.1 390599	ATE
3.2 AWD	179	04/10→09/14						
D3 / D5	120	04/09→12/14						
D5 AWD	120 - 155	10/02→12/14						
T6 AWD	200	10/02→12/06						
V8 AWD	232 - 235	09/04→12/10						
3.2 AWD	175	03/06→12/10	←	05/06→; Felgenreöße [Zoll]: 18; Bremsengröße: 17,5"		2	11.8116-0133.1 390511	ATE
D5 AWD	136	04/05→12/10	←	05/06→; Felgenreöße [Zoll]: 16		2	11.8116-0366.2 390587	ATE
→			→	05/06→		2	11.8116-0327.1 390599	ATE











	kw			 	! #		
VOLVO - XC90 I (275) 06/02→01/15							
Führungshülzensatz, Bremsattel							
2.5	153	01/03→12/06	←			11.0101-6006.2 260098	ATE
2.5 AWD	153	06/02→12/14				11.0101-7003.2 260124	ATE
2.5 T AWD	154	10/02→09/14	→				
3.2	175 - 179	09/11→09/14	→			11.0101-5704.2 260095	ATE
3.2 AWD	179	04/10→09/14					
D3 / D5	120	04/09→12/14					
D5 AWD	120 - 155	10/02→12/14					
T6 AWD	200	10/02→12/06					
V8 AWD	232 - 235	09/04→12/10					
3.2 AWD	175	03/06→12/10	←	05/06→		11.0101-6006.2 260098	ATE
D5 AWD	136	04/05→12/10				11.0101-7003.2 260124	ATE
			→	05/06→		11.0101-5704.2 260095	ATE
Führungsbolzen, Bremsattel							
2.5	153	01/03→12/06				11.8171-0067.1 250153	ATE
2.5 AWD	153	06/02→12/14	←			11.8171-0096.1 250155	ATE
2.5 T AWD	154	10/02→09/14	→				
3.2	175 - 179	09/11→09/14	→		2	11.8171-0008.1 990049	ATE
3.2 AWD	179	04/10→09/14					
D3 / D5	120	04/09→12/14					
D5 AWD	120 - 155	10/02→12/14					
T6 AWD	200	10/02→12/06					
V8 AWD	232 - 235	09/04→12/10					
3.2 AWD	175	03/06→12/10		05/06→		11.8171-0067.1 250153	ATE
D5 AWD	136	04/05→12/10	←	05/06→		11.8171-0096.1 250155	ATE
			→	05/06→	2	11.8171-0008.1 990049	ATE
Bremsschlauch							
2.5	153	01/03→12/06	←		2	83.7713-0366.3 331100	L= 423
2.5 AWD	153	06/02→12/14	→				
2.5 T AWD	154	10/02→09/14	→		2	83.7704-0266.3 330979	L= 265
3.2	175 - 179	09/11→09/14					
3.2 AWD	179	04/10→09/14					
D3 / D5	120	04/09→12/14					
D5 AWD	120 - 155	10/02→12/14					
T6 AWD	200	10/02→12/06					
V8 AWD	232 - 235	09/04→12/10					
3.2 AWD	175	03/06→12/10	←	05/06→	2	83.7713-0366.3 331100	L= 423
D5 AWD	136	04/05→12/10	→	05/06→	2	83.7704-0266.3 330979	L= 265
VOLVO - XC90 I VAN (275) 06/02→01/15							
Bremssattel							
2.4 D4	120	09/13→12/14	←	Felgenreöße [Zoll]: 18; Bremsengröße: 17,5"; <input type="checkbox"/>		11.9606-9959.2 220729	ATE - Halter
2.4 D5 AWD	147	09/13→12/14	→	<input type="checkbox"/>		24.3441-9965.5 240673	ATE - Halter
			→	<input type="checkbox"/>		24.3441-9966.5 240674	ATE - Halter
Halter, Bremsattel							
2.4 D4	120	09/13→12/14	→			11.8170-0675.1 260118	ATE
2.4 D5 AWD	147	09/13→12/14					
Feder, Bremsattel							
2.4 D4	120	09/13→12/14	←	Felgenreöße [Zoll]: 18; Bremsengröße: 17,5"	2	11.8116-0133.1 390511	ATE
2.4 D5 AWD	147	09/13→12/14	←	Felgenreöße [Zoll]: 16	2	11.8116-0366.2 390587	ATE
			→		2	11.8116-0327.1 390599	ATE
Führungshülzensatz, Bremsattel							
2.4 D4	120	09/13→12/14	←			11.0101-6006.2 260098	ATE
2.4 D5 AWD	147	09/13→12/14				11.0101-7003.2 260124	ATE
→			→			11.0101-5704.2 260095	ATE



























































	kw			 	! #		
VOLVO - XC90 I VAN (275) 06/02→01/15							
Führungsbolzen, Bremsattel							
2.4 D4	120	09/13→12/14				11.8171-0067.1	250153 ATE
2.4 D5 AWD	147	09/13→12/14	←			11.8171-0096.1	250155 ATE
			→		2	11.8171-0008.1	990049 ATE
 Bremsschlauch							
2.4 D4	120	09/13→12/14	←		2	83.7713-0366.3	331100 L= 423
2.4 D5 AWD	147	09/13→12/14	→		2	83.7704-0266.3	330979 L= 265
VOLVO - XC90 II (256) 09/14→							
 Bremsattel							
B5 Mild-Hybrid	183 - 184	01/22→	→	☐		24.6242-7045.5	241317 ATE + EMot / - Halter + FSB
B5 Mild-Hybrid AWD	183	03/22→	→	☐		24.6242-7046.5	241318 ATE + EMot / - Halter + FSB
T8 Plug-in Hybrid AWD	335	05/22→					
B5 Mild-Hybrid AWD	173 - 184	04/19→	→	→ 50216; Bremsengröße: 17"; ☐		24.6242-7013.5	241325 ATE + EMot / - Halter + eFSB
B6 Mild-Hybrid AWD	220	03/20→	→	→ 50216; Bremsengröße: 17"; ☐		24.6242-7014.5	241326 ATE + EMot / - Halter + eFSB
D4	140	06/15→12/18	→	50217→; Bremsengröße: 17"; ☐		24.6242-7045.5	241317 ATE + EMot / - Halter + FSB
D4 AWD	140	10/15→12/18	→				
D5 AWD	165 - 173	09/14→12/19	→	Bremsengröße: 18"; ☐		24.6242-7045.5	241317 ATE + EMot / - Halter + FSB
D5 DRiVe Polestar AWD	176	03/16→	→	50217→; Bremsengröße: 17"; ☐		24.6242-7046.5	241318 ATE + EMot / - Halter + FSB
D5 Polestar AWD	177	10/18→	→	Bremsengröße: 18"; ☐		24.6242-7046.5	241318 ATE + EMot / - Halter + FSB
T5 AWD	183 - 187	06/15→					
T5 Drive-E Polestar AWD	176 - 192	10/17→					
T5 Polestar AWD	186	07/19→					
T6 AWD	228 - 235	09/14→					
T6 Polestar AWD	240 - 246	01/17→					
T8 Hybrid AWD	298 - 299	06/15→					
T8 Hybrid Polestar AWD	233 - 310	01/19→					
T8 Plug-in Hybrid Polestar AWD	246	06/15→					
T8 Twin Engine AWD	287	06/19→					
Feder, Bremsattel							
B5 Mild-Hybrid	183 - 184	01/22→	→		2	11.8116-0340.1	390595 ATE
B5 Mild-Hybrid AWD	173 - 184	04/19→					
B6 Mild-Hybrid AWD	220	03/20→					
D4	140	06/15→12/18					
D4 AWD	140	10/15→12/18					
D5 AWD	165 - 173	09/14→12/19					
D5 DRiVe Polestar AWD	176	03/16→					
D5 Polestar AWD	177	10/18→					
T5 AWD	183 - 187	06/15→					
T5 Drive-E Polestar AWD	176 - 192	10/17→					
T5 Polestar AWD	186	07/19→					
T6 AWD	228 - 235	09/14→					
T6 Polestar AWD	240 - 246	01/17→					
T8 Hybrid AWD	298 - 299	06/15→					
T8 Hybrid Polestar AWD	233 - 310	01/19→					
T8 Plug-in Hybrid AWD	335	05/22→					
T8 Plug-in Hybrid Polestar AWD	246	06/15→					
T8 Twin Engine AWD	287	06/19→					
Führungshülzensatz, Bremsattel							
B5 Mild-Hybrid	183 - 184	01/22→	←			11.0101-7003.2	260124 ATE
B5 Mild-Hybrid AWD	173 - 184	04/19→	→			11.0101-5407.2	260011 ATE
B6 Mild-Hybrid AWD	220	03/20→					
T8 Hybrid Polestar AWD	310	02/20→					
T8 Plug-in Hybrid AWD	335	05/22→					
→							

	kW			 	! #		
VOLVO - XC90 II (256) 09/14→							
Führungshülzensatz, Bremssattel							
D4	140	06/15→12/18	➔			11.0101-5407.2 260011	ATE
D4 AWD	140	10/15→12/18					
D5 AWD	165	09/14→12/19					
	173						
D5 DRiVe Polestar AWD	176	03/16→					
D5 Polestar AWD	177	10/18→					
T5 AWD	183	06/15→					
	187						
T5 Drive-E Polestar AWD	176	10/17→					
	192						
T5 Polestar AWD	186	07/19→					
T6 AWD	228	09/14→					
	235						
T6 Polestar AWD	240	01/17→					
	246						
T8 Hybrid AWD	298	06/15→	←	Modelljahr ab: 2020 →		11.0101-7003.2 260124	ATE
	299						
T8 Hybrid Polestar AWD	233	01/19→	➔			11.0101-5407.2 260011	ATE
T8 Plug-in Hybrid Polestar AWD	246	06/15→					
T8 Twin Engine AWD	287	06/19→					
Führungsbolzen, Bremssattel							
B5 Mild-Hybrid	183	01/22→	←			11.8171-0096.1 250155	ATE
	184						
B5 Mild-Hybrid AWD	173	04/19→	➔			11.8171-0008.1 990049	ATE
	184						
B6 Mild-Hybrid AWD	220	03/20→					
D4	140	06/15→12/18					
D4 AWD	140	10/15→12/18					
D5 AWD	165	09/14→12/19					
	173						
D5 DRiVe Polestar AWD	176	03/16→					
D5 Polestar AWD	177	10/18→					
T5 AWD	183	06/15→					
	187						
T5 Drive-E Polestar AWD	176	10/17→					
	192						
T5 Polestar AWD	186	07/19→					
T6 AWD	228	09/14→					
	235						
T6 Polestar AWD	240	01/17→					
	246						
T8 Hybrid AWD	298	06/15→					
	299						
T8 Hybrid Polestar AWD	233	01/19→					
	310						
T8 Plug-in Hybrid AWD	335	05/22→					
T8 Plug-in Hybrid Polestar AWD	246	06/15→					
T8 Twin Engine AWD	287	06/19→					
Stellelement, Feststellbremse Bremssattel							
B5 Mild-Hybrid	183	01/22→	➔	<input type="checkbox"/>		24.6282-2001.3 250178	ATE
	184						
B5 Mild-Hybrid AWD	173	04/19→	➔	<input type="checkbox"/>		24.6282-2002.3 250179	ATE
	184						
B6 Mild-Hybrid AWD	220	03/20→					
D4	140	06/15→12/18					
D4 AWD	140	10/15→12/18					
D5 AWD	165	09/14→12/19					
	173						
D5 DRiVe Polestar AWD	176	03/16→					
D5 Polestar AWD	177	10/18→					
T5 AWD	183	06/15→					
	187						
T5 Drive-E Polestar AWD	176	10/17→					
	192						
T5 Polestar AWD	186	07/19→					
T6 AWD	228	09/14→					
	235						
T6 Polestar AWD	240	01/17→					
	246						
T8 Hybrid AWD	298	06/15→					
	299						
T8 Hybrid Polestar AWD	233	01/19→					
	310						
T8 Plug-in Hybrid AWD	335	05/22→					
T8 Plug-in Hybrid Polestar AWD	246	06/15→					
T8 Twin Engine AWD	287	06/19→					















































	kw					! #		
VW - AMAROK (2HA, 2HB, S1B, S6B, S7A, S7B) 09/10→								
 Bremsschlauch								
2.0 BiTDI	120 - 132	09/10→05/22	←	+PR 2E3		2	24.5140-0540.3 331563	L= 540
2.0 BiTDI 4motion	120 - 132	09/10→05/22	→			2	24.5237-0315.3 331565	L= 315
2.0 TDI	90 - 103	09/10→05/22						
2.0 TDI 4motion	90 - 103	09/10→05/22						
2.0 TSI	118	12/10→10/16						
3.0 TDI	120	06/16→08/19						
3.0 TDI 4motion	150 - 190	06/16→05/22						
3.0 TDI 4motion	120 - 165	06/16→05/22	←	09/16→; +PR 2E3		2	24.5140-0540.3 331563	L= 540
			→			2	24.5237-0315.3 331565	L= 315
VW - AMAROK Pritsche/Fahrgestell (S1B, S6B, S7B) 09/11→05/22								
 Bremsschlauch								
2.0 BiTDI	132	09/11→07/19	←	11/11→; +PR 2E3		2	24.5140-0540.3 331563	L= 540
			→			2	24.5237-0315.3 331565	L= 315
2.0 BiTDI 4motion	132	09/11→07/19	←	+PR 2E3		2	24.5140-0540.3 331563	L= 540
3.0 TDI 4motion	150 - 190	06/16→05/22	→			2	24.5237-0315.3 331565	L= 315
2.0 TDI	90 - 103	09/11→10/16	←	07/12→; +PR 2E3		2	24.5140-0540.3 331563	L= 540
			→	07/12→		2	24.5237-0315.3 331565	L= 315
2.0 TDI 4motion	103	09/11→10/16	←	06/12→; +PR 2E3		2	24.5140-0540.3 331563	L= 540
			→			2	24.5237-0315.3 331565	L= 315
VW - ARTEON (3H7, 3H8) 03/17→								
 Bremssattel								
1.5 TSI	110	11/17→07/19	←	+PR 1ZA / 1ZD / 1ZK / 1ZL; ☐			24.3571-1801.5 241387	- Halter
2.0 TDI	110 - 147	03/17→	←	+PR 1ZA / 1ZD / 1ZK / 1ZL; ☐			24.3571-1802.5 241388	- Halter
2.0 TDI 4motion	140 - 176	03/17→	←	+PR 1LA / 1LB; ☐			24.3601-1727.5 240786	TRW - Halter
2.0 TSI	140	05/17→	←	+PR 1LA / 1LB; ☐			24.3601-1728.5 240787	TRW - Halter
2.0 TSI 4motion	200 - 206	04/17→	→	+PR 1KZ; ☐			24.6242-7001.5 241335	ATE + EMot / - Halter + eFSB
			→	+PR 1KZ; ☐			24.6242-7002.5 241336	ATE + EMot / - Halter + eFSB
			→	+PR 1KU; ☐			24.6242-7005.5 241337	ATE + EMot / - Halter + eFSB
			→	+PR 1KU; ☐			24.6242-7006.5 241338	ATE + EMot / - Halter + eFSB
 Bremsschlauch								
1.5 TSI	110	11/17→07/19	←			2	83.8247-0636.3 331536	L= 637
2.0 TDI	110 - 147	03/17→	→			2	24.5143-0280.3 331683	L= 300
2.0 TDI 4motion	140 - 176	03/17→						
2.0 TSI	140	05/17→						
2.0 TSI 4motion	200 - 206	04/17→						
Stellelement, Feststellbremse Bremssattel								
1.5 TSI	110	11/17→07/19	→	☐			11.9282-1001.3 250159	ATE
2.0 TDI	110 - 147	03/17→	→	☐			11.9282-1002.3 250160	ATE
2.0 TDI 4motion	140 - 176	03/17→						
2.0 TSI	140	05/17→						
2.0 TSI 4motion	200 - 206	04/17→						
VW - ARTEON SHOOTING BRAKE (3H9) 06/20→								
 Bremssattel								
1.5 TSi	110	08/20→	←	+PR 1ZA / 1ZD / 1ZK / 1ZL; ☐			24.3571-1801.5 241387	- Halter
2.0 TDI	110 - 147	09/20→	←	+PR 1ZA / 1ZD / 1ZK / 1ZL; ☐			24.3571-1802.5 241388	- Halter
2.0 TDI 4motion	140 - 147	09/20→	←	+PR 1LA / 1LB; ☐			24.3601-1727.5 240786	TRW - Halter
2.0 TSi	140	09/20→	←	+PR 1LA / 1LB; ☐			24.3601-1728.5 240787	TRW - Halter
2.0 TSi 4motion	200	06/20→	→	+PR 1KZ; ☐			24.6242-7001.5 241335	ATE + EMot / - Halter + eFSB
2.0 TSi 4motion	206	06/20→	→	+PR 1KZ; ☐			24.6242-7002.5 241336	ATE + EMot / - Halter + eFSB
→								







	kw					! #		
VW - ARTEON SHOOTING BRAKE (3H9) 06/20→								
 Bremssattel								
1.5 TSi 2.0 TDI	110 110 - 147	08/20→ 09/20→	➔	+PR 1KU; ☐		24.6242-7005.5	241337	ATE + EMot / - Halter + eFSB
2.0 TDI 4motion	140 - 147	09/20→	➔	+PR 1KU; ☐		24.6242-7006.5	241338	ATE + EMot / - Halter + eFSB
2.0 TSi 2.0 TSi 4motion 2.0 TSi 4motion	140 200 206	09/20→ 06/20→ 06/20→						
 Bremsschlauch								
1.5 TSi 2.0 TDI	110 110 - 147	08/20→ 09/20→	←		2	83.8247-0636.3	331536	L= 637
2.0 TDI 4motion	140 - 147	09/20→	➔		2	24.5143-0280.3	331683	L= 300
2.0 TSi 2.0 TSi 4motion 2.0 TSi 4motion	140 200 206	09/20→ 06/20→ 06/20→						
Stellelement, Feststellbremse Bremssattel								
1.5 TSi 2.0 TDI	110 110 - 147	08/20→ 09/20→	➔	☐		11.9282-1001.3	250159	ATE
2.0 TDI 4motion	140 - 147	09/20→	➔	☐		11.9282-1002.3	250160	ATE
2.0 TSi 2.0 TSi 4motion 2.0 TSi 4motion	140 200 206	09/20→ 06/20→ 06/20→						
VW - BEETLE (5C1, 5C2) 04/11→07/19								
 Bremssattel								
1.2 TSi 1.2 TSi 16V 1.4 TSi	77 77 110 - 118	07/11→07/19 12/14→07/19 10/11→07/19	←	+PR 1ZM / 1ZQ; ☐		24.3541-9549.5	241023	ATE - Halter
1.6 TDI	77	10/11→07/16	←	+PR 1LV / 1ZB / 1ZD; ☐		24.3541-9553.5	241025	ATE - Halter
2.0 TDI 2.0 TFSI 2.0 TSi	103 147 130 - 162	04/11→07/16 04/11→07/16 12/14→07/19	←	+PR 1ZA / 1ZE / 1ZP; ☐		24.3541-9553.5	241025	ATE - Halter
2.5	125	04/11→07/19	←	+PR 1LV / 1ZB / 1ZD; ☐		24.3541-9554.5	241026	ATE - Halter
			➔	+PR 1ZA / 1ZE / 1ZP; ☐		24.3541-9554.5	241026	ATE - Halter
			➔	+PR 1KD / 1KU; ☐		24.3384-1755.5	240886	TRW - Halter
			➔	+PR 1KD / 1KU; ☐		24.3384-1756.5	240887	TRW - Halter
			➔	+PR 1KT; ☐		24.3384-1777.5	240988	BOS - Halter
			➔	+PR 1KT; ☐		24.3384-1778.5	241002	BOS - Halter
2.0 TDI	81	06/14→09/18	←	12/14→; +PR 1ZM / 1ZQ; ☐		24.3541-9549.5	241023	ATE - Halter
			←	12/14→; +PR 1ZM / 1ZQ; ☐		24.3541-9550.5	241024	ATE - Halter
			←	12/14→; +PR 1LV / 1ZB / 1ZD; ☐		24.3541-9553.5	241025	ATE - Halter
			←	12/14→; +PR 1ZA / 1ZE / 1ZP; ☐		24.3541-9553.5	241025	ATE - Halter
			←	12/14→; +PR 1LV / 1ZB / 1ZD; ☐		24.3541-9554.5	241026	ATE - Halter
			←	12/14→; +PR 1ZA / 1ZE / 1ZP; ☐		24.3541-9554.5	241026	ATE - Halter
			➔	12/14→; +PR 1KD / 1KU; ☐		24.3384-1755.5	240886	TRW - Halter
			➔	12/14→; +PR 1KD / 1KU; ☐		24.3384-1756.5	240887	TRW - Halter
			➔	12/14→; +PR 1KT; ☐		24.3384-1777.5	240988	BOS - Halter
			➔	12/14→; +PR 1KT; ☐		24.3384-1778.5	241002	BOS - Halter
2.0 TDI	110	07/14→09/18	←	09/14→; +PR 1ZM / 1ZQ; ☐		24.3541-9549.5	241023	ATE - Halter
			←	09/14→; +PR 1ZM / 1ZQ; ☐		24.3541-9550.5	241024	ATE - Halter
			←	09/14→; +PR 1LV / 1ZB / 1ZD; ☐		24.3541-9553.5	241025	ATE - Halter
			←	09/14→; +PR 1ZA / 1ZE / 1ZP; ☐		24.3541-9553.5	241025	ATE - Halter
			←	09/14→; +PR 1LV / 1ZB / 1ZD; ☐		24.3541-9554.5	241026	ATE - Halter
			←	09/14→; +PR 1ZA / 1ZE / 1ZP; ☐		24.3541-9554.5	241026	ATE - Halter
			➔	09/14→; +PR 1KD / 1KU; ☐		24.3384-1755.5	240886	TRW - Halter
			➔	09/14→; +PR 1KD / 1KU; ☐		24.3384-1756.5	240887	TRW - Halter
			➔	09/14→; +PR 1KT; ☐		24.3384-1777.5	240988	BOS - Halter
			➔	09/14→; +PR 1KT; ☐		24.3384-1778.5	241002	BOS - Halter
2.0 TSi	155	12/12→07/19	←	05/13→; +PR 1ZM / 1ZQ; ☐		24.3541-9549.5	241023	ATE - Halter
			←	05/13→; +PR 1ZM / 1ZQ; ☐		24.3541-9550.5	241024	ATE - Halter

	kw					! #								
VW - BEETLE (5C1, 5C2) 04/11→07/19														
Bremssattel														
2.0 TSI	155	12/12→07/19	←	05/13→; +PR 1LV / 1ZB / 1ZD; 			24.3541-9553.5	241025	ATE - Halter					
			←	05/13→; +PR 1ZA / 1ZE / 1ZP; 			24.3541-9553.5	241025	ATE - Halter					
			←	05/13→; +PR 1LV / 1ZB / 1ZD; 			24.3541-9554.5	241026	ATE - Halter					
			←	05/13→; +PR 1ZA / 1ZE / 1ZP; 			24.3541-9554.5	241026	ATE - Halter					
			→	05/13→; +PR 1KD / 1KU; 			24.3384-1755.5	240886	TRW - Halter					
			→	05/13→; +PR 1KD / 1KU; 			24.3384-1756.5	240887	TRW - Halter					
			→	05/13→; +PR 1KT; 			24.3384-1777.5	240988	BOS - Halter					
→	05/13→; +PR 1KT; 			24.3384-1778.5	241002	BOS - Halter								
Halter, Bremssattel														
1.2 TSI	77	07/11→07/19	←	+PR 1LV / 1ZB / 1ZD	2	11.0230-0131.1	260129	ATE						
1.2 TSI 16V	77	12/14→07/19												
1.4 TSI	110 - 118	10/11→07/19												
1.6 TDI	77	10/11→07/16												
2.0 TDI	103	04/11→07/16												
2.0 TFSI	147	04/11→07/16												
2.0 TSI	130 - 162	12/14→07/19												
2.5	125	04/11→07/19												
2.0 TDI	81	06/14→09/18							←	12/14→; +PR 1LV / 1ZB / 1ZD	2	11.0230-0131.1	260129	ATE
2.0 TDI	110	07/14→09/18							←	09/14→; +PR 1LV / 1ZB / 1ZD	2	11.0230-0131.1	260129	ATE
2.0 TSI	155	12/12→07/19	←	05/13→; +PR 1LV / 1ZB / 1ZD	2	11.0230-0131.1	260129	ATE						
Feder, Bremssattel														
1.2 TSI	77	07/11→07/19	←	+PR 1ZA / 1ZE / 1ZP	2	11.8116-0351.1	390538	ATE						
1.2 TSI 16V	77	12/14→07/19												
1.4 TSI	110 - 118	10/11→07/19												
1.6 TDI	77	10/11→07/16												
2.0 TDI	103	04/11→07/16												
2.0 TFSI	147	04/11→07/16												
2.0 TSI	130 - 162	12/14→07/19												
2.5	125	04/11→07/19												
2.0 TDI	81	06/14→09/18							←	12/14→; +PR 1ZA / 1ZE / 1ZP	2	11.8116-0351.1	390538	ATE
									←	12/14→; +PR 1LV / 1ZB / 1ZD	2	11.8116-0351.1	390538	ATE
2.0 TDI	110	07/14→09/18	←	09/14→; +PR 1ZA / 1ZE / 1ZP	2	11.8116-0351.1	390538	ATE						
			←	09/14→; +PR 1LV / 1ZB / 1ZD	2	11.8116-0351.1	390538	ATE						
2.0 TSI	155	12/12→07/19	←	05/13→; +PR 1LV / 1ZB / 1ZD	2	11.8116-0351.1	390538	ATE						
			←	05/13→; +PR 1ZA / 1ZE / 1ZP	2	11.8116-0351.1	390538	ATE						
Führungshülzensatz, Bremssattel														
1.2 TSI	77	07/11→07/19	←	+PR 1ZA / 1ZE / 1ZP		11.0101-5409.2	260035	ATE						
1.2 TSI 16V	77	12/14→07/19												
1.4 TSI	110 - 118	10/11→07/19												
1.6 TDI	77	10/11→07/16												
2.0 TDI	103	04/11→07/16												
2.0 TFSI	147	04/11→07/16												
2.0 TSI	130 - 162	12/14→07/19												
2.5	125	04/11→07/19												
2.0 TDI	81	06/14→09/18							←	12/14→; +PR 1ZM / 1ZQ		11.0101-5409.2	260035	ATE
									←	12/14→; +PR 1ZA / 1ZE / 1ZP		11.0101-5409.2	260035	ATE
			←	12/14→; +PR 1LV / 1ZB / 1ZD		11.0101-5409.2	260035	ATE						
2.0 TDI	110	07/14→09/18	←	09/14→; +PR 1ZA / 1ZE / 1ZP		11.0101-5409.2	260035	ATE						
			←	09/14→; +PR 1ZM / 1ZQ		11.0101-5409.2	260035	ATE						
			←	09/14→; +PR 1LV / 1ZB / 1ZD		11.0101-5409.2	260035	ATE						
2.0 TSI	155	12/12→07/19	←	05/13→; +PR 1LV / 1ZB / 1ZD		11.0101-5409.2	260035	ATE						
			←	05/13→; +PR 1ZM / 1ZQ		11.0101-5409.2	260035	ATE						
			←	05/13→; +PR 1ZA / 1ZE / 1ZP		11.0101-5409.2	260035	ATE						
Führungsbolzen, Bremssattel														
1.2 TSI	77	07/11→07/19		+PR 1ZA / 1ZE / 1ZP	2	11.8171-0008.1	990049	ATE						
1.2 TSI 16V	77	12/14→07/19		+PR 1LV / 1ZB / 1ZD	2	11.8171-0008.1	990049	ATE						
→														







	kw			 	! #		
VW - BEETLE (5C1, 5C2) 04/11→07/19							
Führungsbolzen, Bremsattel							
1.4 TSI	110 - 118	10/11→07/19		+PR 1ZA / 1ZE / 1ZP	2	11.8171-0008.1 990049	ATE
1.6 TDI	77	10/11→07/16		+PR 1LV / 1ZB / 1ZD	2	11.8171-0008.1 990049	ATE
2.0 TDI	103	04/11→07/16					
2.0 TFSI	147	04/11→07/16					
2.0 TSI	130 - 162	12/14→07/19					
2.5	125	04/11→07/19					
2.0 TDI	81	06/14→09/18		12/14→; +PR 1ZA / 1ZE / 1ZP	2	11.8171-0008.1 990049	ATE
				12/14→; +PR 1LV / 1ZB / 1ZD	2	11.8171-0008.1 990049	ATE
2.0 TDI	110	07/14→09/18		09/14→; +PR 1ZA / 1ZE / 1ZP	2	11.8171-0008.1 990049	ATE
				09/14→; +PR 1LV / 1ZB / 1ZD	2	11.8171-0008.1 990049	ATE
2.0 TSI	155	12/12→07/19		05/13→; +PR 1ZA / 1ZE / 1ZP	2	11.8171-0008.1 990049	ATE
				05/13→; +PR 1LV / 1ZB / 1ZD	2	11.8171-0008.1 990049	ATE
 Bremsschlauch							
1.2 TSI	77	07/11→07/19	←		2	24.5143-0584.3 331540	L= 584
1.2 TSI 16V	77	12/14→07/19	→	Scheibenbremse; 		83.7847-0254.3 331233	L= 255
1.4 TSI	118	10/11→07/16	→	Scheibenbremse; 		83.7847-0257.3 331234	L= 255
1.4 TSI	110	12/14→07/19	←		2	24.5143-0584.3 331540	L= 584
1.6 TDI	77	10/11→07/16	→			83.7847-0254.3 331233	L= 255
2.0 TDI	103	04/11→07/16	→			83.7847-0257.3 331234	L= 255
2.0 TFSI	147	04/11→07/16	→				
2.0 TSI	130 - 162	12/14→07/19					
2.5	125	04/11→07/19					
2.0 TDI	81	06/14→09/18	←	12/14→	2	24.5143-0584.3 331540	L= 584
			→	12/14→; 		83.7847-0254.3 331233	L= 255
			→	12/14→; 		83.7847-0257.3 331234	L= 255
2.0 TDI	110	07/14→09/18	←	09/14→	2	24.5143-0584.3 331540	L= 584
			→	09/14→; 		83.7847-0254.3 331233	L= 255
			→	09/14→; 		83.7847-0257.3 331234	L= 255
2.0 TSI	155	12/12→07/19	←	05/13→	2	24.5143-0584.3 331540	L= 584
			→	05/13→; 		83.7847-0254.3 331233	L= 255
			→	05/13→; 		83.7847-0257.3 331234	L= 255
VW - BEETLE Cabriolet (5C7, 5C8) 12/11→07/19							
 Bremssattel							
1.2 TSI	77	12/11→07/19	←	11/12→; +PR 1ZM / 1ZQ; 		24.3541-9549.5 241023	ATE - Halter
1.4 TSI	118	12/11→07/16	←	11/12→; +PR 1ZM / 1ZQ; 		24.3541-9550.5 241024	ATE - Halter
1.6 TDI	77	12/11→07/16	←	11/12→; +PR 1ZA; 		24.3541-9553.5 241025	ATE - Halter
2.0 TDI	103	04/12→07/16	←	11/12→; +PR 1ZE / 1ZP; 		24.3541-9553.5 241025	ATE - Halter
2.0 TFSI	147	12/11→07/16	←	11/12→; +PR 1LV / 1ZB; 		24.3541-9553.5 241025	ATE - Halter
			←	11/12→; +PR 1ZE / 1ZP; 		24.3541-9554.5 241026	ATE - Halter
			←	11/12→; +PR 1LV / 1ZB; 		24.3541-9554.5 241026	ATE - Halter
			←	11/12→; +PR 1ZA; 		24.3541-9554.5 241026	ATE - Halter
			→	11/12→; +PR 1KD / 1KU; 		24.3384-1755.5 240886	TRW - Halter
			→	11/12→; +PR 1KD / 1KU; 		24.3384-1756.5 240887	TRW - Halter
			→	11/12→; +PR 1KT; 		24.3384-1777.5 240988	BOS - Halter
			→	11/12→; +PR 1KT; 		24.3384-1778.5 241002	BOS - Halter
1.2 TSI 16V	77	12/14→07/19	←	+PR 1ZM / 1ZQ; 		24.3541-9549.5 241023	ATE - Halter
1.4 TSI	110	12/14→09/18	←	+PR 1ZM / 1ZQ; 		24.3541-9550.5 241024	ATE - Halter
2.0 TDI	110	09/14→09/18	←	+PR 1ZE / 1ZP; 		24.3541-9553.5 241025	ATE - Halter
2.0 TSI	162	12/14→09/18	←	+PR 1LV / 1ZB; 		24.3541-9553.5 241025	ATE - Halter
			←	+PR 1ZA; 		24.3541-9553.5 241025	ATE - Halter
			←	+PR 1ZE / 1ZP; 		24.3541-9554.5 241026	ATE - Halter
			←	+PR 1LV / 1ZB; 		24.3541-9554.5 241026	ATE - Halter
			←	+PR 1ZA; 		24.3541-9554.5 241026	ATE - Halter
			→	+PR 1KD / 1KU; 		24.3384-1755.5 240886	TRW - Halter
			→	+PR 1KD / 1KU; 		24.3384-1756.5 240887	TRW - Halter



























































	kw			 	! #		
VW - BEETLE Cabriolet (5C7, 5C8) 12/11→07/19							
 Bremssattel							
1.2 TSI 16V	77	12/14→07/19	➡	+PR 1KT; 		24.3384-1777.5 240988	BOS - Halter
1.4 TSI	110	12/14→09/18	➡	+PR 1KT; 		24.3384-1778.5 241002	BOS - Halter
2.0 TDI	110	09/14→09/18					
2.0 TSI	162	12/14→09/18					
2.0 TDI	81	06/14→09/18	←	12/14→; +PR 1ZM / 1ZQ; 		24.3541-9549.5 241023	ATE - Halter
			←	12/14→; +PR 1ZM / 1ZQ; 		24.3541-9550.5 241024	ATE - Halter
			←	12/14→; +PR 1ZA; 		24.3541-9553.5 241025	ATE - Halter
			←	12/14→; +PR 1LV / 1ZB; 		24.3541-9553.5 241025	ATE - Halter
			←	12/14→; +PR 1ZE / 1ZP; 		24.3541-9553.5 241025	ATE - Halter
			←	12/14→; +PR 1ZE / 1ZP; 		24.3541-9554.5 241026	ATE - Halter
			←	12/14→; +PR 1LV / 1ZB; 		24.3541-9554.5 241026	ATE - Halter
			←	12/14→; +PR 1ZA; 		24.3541-9554.5 241026	ATE - Halter
			➡	12/14→; +PR 1KD / 1KU; 		24.3384-1755.5 240886	TRW - Halter
			➡	12/14→; +PR 1KD / 1KU; 		24.3384-1756.5 240887	TRW - Halter
			➡	12/14→; +PR 1KT; 		24.3384-1777.5 240988	BOS - Halter
			➡	12/14→; +PR 1KT; 		24.3384-1778.5 241002	BOS - Halter
2.0 TSI	155	12/12→07/19	←	05/13→; +PR 1ZM / 1ZQ; 		24.3541-9549.5 241023	ATE - Halter
			←	05/13→; +PR 1ZM / 1ZQ; 		24.3541-9550.5 241024	ATE - Halter
			←	05/13→; +PR 1ZE / 1ZP; 		24.3541-9553.5 241025	ATE - Halter
			←	05/13→; +PR 1LV / 1ZB; 		24.3541-9553.5 241025	ATE - Halter
			←	05/13→; +PR 1ZA; 		24.3541-9553.5 241025	ATE - Halter
			←	05/13→; +PR 1ZA; 		24.3541-9554.5 241026	ATE - Halter
			←	05/13→; +PR 1ZE / 1ZP; 		24.3541-9554.5 241026	ATE - Halter
			←	05/13→; +PR 1LV / 1ZB; 		24.3541-9554.5 241026	ATE - Halter
			➡	05/13→; +PR 1KD / 1KU; 		24.3384-1755.5 240886	TRW - Halter
			➡	05/13→; +PR 1KD / 1KU; 		24.3384-1756.5 240887	TRW - Halter
			➡	05/13→; +PR 1KT; 		24.3384-1777.5 240988	BOS - Halter
			➡	05/13→; +PR 1KT; 		24.3384-1778.5 241002	BOS - Halter
2.5	125	12/11→07/16	←	12/12→; +PR 1ZM / 1ZQ; 		24.3541-9549.5 241023	ATE - Halter
			←	12/12→; +PR 1ZM / 1ZQ; 		24.3541-9550.5 241024	ATE - Halter
			←	12/12→; +PR 1ZE / 1ZP; 		24.3541-9553.5 241025	ATE - Halter
			←	12/12→; +PR 1ZA; 		24.3541-9553.5 241025	ATE - Halter
			←	12/12→; +PR 1LV / 1ZB; 		24.3541-9553.5 241025	ATE - Halter
			←	12/12→; +PR 1LV / 1ZB; 		24.3541-9554.5 241026	ATE - Halter
			←	12/12→; +PR 1ZA; 		24.3541-9554.5 241026	ATE - Halter
			←	12/12→; +PR 1ZE / 1ZP; 		24.3541-9554.5 241026	ATE - Halter
			➡	12/12→; +PR 1KD / 1KU; 		24.3384-1755.5 240886	TRW - Halter
			➡	12/12→; +PR 1KD / 1KU; 		24.3384-1756.5 240887	TRW - Halter
			➡	12/12→; +PR 1KT; 		24.3384-1777.5 240988	BOS - Halter
			➡	12/12→; +PR 1KT; 		24.3384-1778.5 241002	BOS - Halter
Halter, Bremssattel							
1.2 TSI	77	12/11→07/19	←	11/12→; +PR 1ZA	2	11.0230-0131.1 260129	ATE
1.4 TSI	118	12/11→07/16					
1.6 TDI	77	12/11→07/16	←	11/12→; +PR 1LV / 1ZB	2	11.0230-0131.1 260129	ATE
2.0 TDI	103	04/12→07/16					
2.0 TFSI	147	12/11→07/16					
1.2 TSI 16V	77	12/14→07/19	←	+PR 1ZA	2	11.0230-0131.1 260129	ATE
1.4 TSI	110	12/14→09/18					
2.0 TDI	110	09/14→09/18	←	+PR 1LV / 1ZB	2	11.0230-0131.1 260129	ATE
2.0 TSI	162	12/14→09/18					
2.0 TDI	81	06/14→09/18	←	12/14→; +PR 1ZA	2	11.0230-0131.1 260129	ATE
			←	12/14→; +PR 1LV / 1ZB	2	11.0230-0131.1 260129	ATE
2.0 TSI	155	12/12→07/19	←	05/13→; +PR 1ZA	2	11.0230-0131.1 260129	ATE
			←	05/13→; +PR 1LV / 1ZB	2	11.0230-0131.1 260129	ATE
2.5	125	12/11→07/16	←	12/12→; +PR 1ZA	2	11.0230-0131.1 260129	ATE
			←	12/12→; +PR 1LV / 1ZB	2	11.0230-0131.1 260129	ATE
→							















	kw			 	! #		
VW - BEETLE Cabriolet (5C7, 5C8) 12/11→07/19							
Feder, Bremssattel							
1.2 TSI	77	12/11→07/19	←	11/12→; +PR 1LV / 1ZB	2	11.8116-0351.1 390538	ATE
1.4 TSI	118	12/11→07/16	←	11/12→; +PR 1ZE / 1ZP	2	11.8116-0351.1 390538	ATE
1.6 TDI	77	12/11→07/16	←	11/12→; +PR 1ZA	2	11.8116-0351.1 390538	ATE
2.0 TDI	103	04/12→07/16	←	11/12→; +PR 1ZA	2	11.8116-0351.1 390538	ATE
2.0 TFSI	147	12/11→07/16	←	11/12→; +PR 1ZA	2	11.8116-0351.1 390538	ATE
1.2 TSI 16V	77	12/14→07/19	←	+PR 1ZE / 1ZP	2	11.8116-0351.1 390538	ATE
1.4 TSI	110	12/14→09/18	←	+PR 1ZA	2	11.8116-0351.1 390538	ATE
2.0 TDI	110	09/14→09/18	←	+PR 1ZA	2	11.8116-0351.1 390538	ATE
2.0 TSI	162	12/14→09/18	←	+PR 1LV / 1ZB	2	11.8116-0351.1 390538	ATE
2.0 TDI	81	06/14→09/18	←	12/14→; +PR 1ZA	2	11.8116-0351.1 390538	ATE
			←	12/14→; +PR 1ZE / 1ZP	2	11.8116-0351.1 390538	ATE
			←	12/14→; +PR 1LV / 1ZB	2	11.8116-0351.1 390538	ATE
2.0 TSI	155	12/12→07/19	←	05/13→; +PR 1ZA	2	11.8116-0351.1 390538	ATE
			←	05/13→; +PR 1LV / 1ZB	2	11.8116-0351.1 390538	ATE
			←	05/13→; +PR 1ZE / 1ZP	2	11.8116-0351.1 390538	ATE
2.5	125	12/11→07/16	←	12/12→; +PR 1ZA	2	11.8116-0351.1 390538	ATE
			←	12/12→; +PR 1LV / 1ZB	2	11.8116-0351.1 390538	ATE
			←	12/12→; +PR 1ZE / 1ZP	2	11.8116-0351.1 390538	ATE
Führungshülzensatz, Bremssattel							
1.2 TSI	77	12/11→07/19	←	11/12→; +PR 1ZM / 1ZQ		11.0101-5409.2 260035	ATE
1.4 TSI	118	12/11→07/16	←	11/12→; +PR 1ZA		11.0101-5409.2 260035	ATE
1.6 TDI	77	12/11→07/16	←	11/12→; +PR 1ZA		11.0101-5409.2 260035	ATE
2.0 TDI	103	04/12→07/16	←	11/12→; +PR 1LV / 1ZB		11.0101-5409.2 260035	ATE
2.0 TFSI	147	12/11→07/16	←	11/12→; +PR 1ZE / 1ZP		11.0101-5409.2 260035	ATE
1.2 TSI 16V	77	12/14→07/19	←	+PR 1ZM / 1ZQ		11.0101-5409.2 260035	ATE
1.4 TSI	110	12/14→09/18	←	+PR 1ZE / 1ZP		11.0101-5409.2 260035	ATE
2.0 TDI	110	09/14→09/18	←	+PR 1ZA		11.0101-5409.2 260035	ATE
2.0 TSI	162	12/14→09/18	←	+PR 1LV / 1ZB		11.0101-5409.2 260035	ATE
2.0 TDI	81	06/14→09/18	←	12/14→; +PR 1ZE / 1ZP		11.0101-5409.2 260035	ATE
			←	12/14→; +PR 1ZA		11.0101-5409.2 260035	ATE
			←	12/14→; +PR 1ZM / 1ZQ		11.0101-5409.2 260035	ATE
			←	12/14→; +PR 1LV / 1ZB		11.0101-5409.2 260035	ATE
2.0 TSI	155	12/12→07/19	←	05/13→; +PR 1ZE / 1ZP		11.0101-5409.2 260035	ATE
			←	05/13→; +PR 1LV / 1ZB		11.0101-5409.2 260035	ATE
			←	05/13→; +PR 1ZM / 1ZQ		11.0101-5409.2 260035	ATE
			←	05/13→; +PR 1ZA		11.0101-5409.2 260035	ATE
2.5	125	12/11→07/16	←	12/12→; +PR 1ZA		11.0101-5409.2 260035	ATE
			←	12/12→; +PR 1LV / 1ZB		11.0101-5409.2 260035	ATE
			←	12/12→; +PR 1ZM / 1ZQ		11.0101-5409.2 260035	ATE
			←	12/12→; +PR 1ZE / 1ZP		11.0101-5409.2 260035	ATE
Führungsbolzen, Bremssattel							
1.2 TSI	77	12/11→07/19	←	11/12→; +PR 1ZE / 1ZP	2	11.8171-0008.1 990049	ATE
1.4 TSI	118	12/11→07/16	←	11/12→; +PR 1ZA	2	11.8171-0008.1 990049	ATE
1.6 TDI	77	12/11→07/16	←	11/12→; +PR 1ZA	2	11.8171-0008.1 990049	ATE
2.0 TDI	103	04/12→07/16	←	11/12→; +PR 1LV / 1ZB	2	11.8171-0008.1 990049	ATE
2.0 TFSI	147	12/11→07/16	←	11/12→; +PR 1LV / 1ZB	2	11.8171-0008.1 990049	ATE
1.2 TSI 16V	77	12/14→07/19	←	+PR 1ZE / 1ZP	2	11.8171-0008.1 990049	ATE
1.4 TSI	110	12/14→09/18	←	+PR 1ZA	2	11.8171-0008.1 990049	ATE
2.0 TDI	110	09/14→09/18	←	+PR 1ZA	2	11.8171-0008.1 990049	ATE
2.0 TSI	162	12/14→09/18	←	+PR 1LV / 1ZB	2	11.8171-0008.1 990049	ATE
2.0 TDI	81	06/14→09/18	←	12/14→; +PR 1LV / 1ZB	2	11.8171-0008.1 990049	ATE
			←	12/14→; +PR 1ZA	2	11.8171-0008.1 990049	ATE
			←	12/14→; +PR 1ZE / 1ZP	2	11.8171-0008.1 990049	ATE
2.0 TSI	155	12/12→07/19	←	05/13→; +PR 1ZE / 1ZP	2	11.8171-0008.1 990049	ATE
			←	05/13→; +PR 1ZA	2	11.8171-0008.1 990049	ATE
			←	05/13→; +PR 1LV / 1ZB	2	11.8171-0008.1 990049	ATE
2.5	125	12/11→07/16	←	12/12→; +PR 1LV / 1ZB	2	11.8171-0008.1 990049	ATE
			←	12/12→; +PR 1ZE / 1ZP	2	11.8171-0008.1 990049	ATE
→							

















	kw					! #		
VW - BEETLE Cabriolet (5C7, 5C8) 12/11→07/19								
Führungsbolzen, Bremsattel								
2.5	125	12/11→07/16	←	12/12→; +PR 1ZA		2	11.8171-0008.1 990049	ATE
Bremsschlauch								
1.2 TSI	77	12/11→07/19	←	11/12→		2	24.5143-0584.3 331540	L= 584
1.4 TSI	118	12/11→07/16	→	11/12→; ☐			83.7847-0254.3 331233	L= 255
1.6 TDI	77	12/11→07/16	→	11/12→; ☐			83.7847-0257.3 331234	L= 255
2.0 TDI	103	04/12→07/16	→	11/12→; ☐				
2.0 TFSI	147	12/11→07/16	→	11/12→; ☐				
1.2 TSI 16V	77	12/14→07/19	←			2	24.5143-0584.3 331540	L= 584
1.4 TSI	110	12/14→09/18	→	☐			83.7847-0254.3 331233	L= 255
2.0 TDI	110	09/14→09/18	→	☐			83.7847-0257.3 331234	L= 255
2.0 TSI	162	12/14→09/18	→	☐				
2.0 TDI	81	06/14→09/18	←	12/14→		2	24.5143-0584.3 331540	L= 584
			→	12/14→; ☐			83.7847-0254.3 331233	L= 255
			→	12/14→; ☐			83.7847-0257.3 331234	L= 255
2.0 TSI	155	12/12→07/19	←	05/13→		2	24.5143-0584.3 331540	L= 584
			→	05/13→; ☐			83.7847-0254.3 331233	L= 255
			→	05/13→; ☐			83.7847-0257.3 331234	L= 255
2.5	125	12/11→07/16	←	12/12→		2	24.5143-0584.3 331540	L= 584
			→	12/12→; ☐			83.7847-0254.3 331233	L= 255
			→	12/12→; ☐			83.7847-0257.3 331234	L= 255
VW - BORA (9M2) 01/05→12/14								
Bremssattel								
2.0	85	01/05→12/14	←	+PR 1LN / 1ZD / 1ZE / 1ZH; ☐			24.3541-8523.5 240551	ATE - Halter
			←	+PR 1LN / 1ZD / 1ZE / 1ZH; ☐			24.3541-8524.5 240552	ATE - Halter
			←	+PR 1LR / 1LS / 1ZM / 1LQ / 1ZP; ☐			24.3541-9549.5 241023	ATE - Halter
			←	+PR 1LR / 1LS / 1ZM / 1LQ / 1ZP; ☐			24.3541-9550.5 241024	ATE - Halter
			→	→ 1J-YW238580; +PR 1KP / 1KT; ☐			24.3414-1703.5 240830	TRW - Halter
			→	→ 1J-YW238580; +PR 1KP / 1KT; ☐			24.3414-1704.5 240831	TRW - Halter
			→	1J-YW238581→; +PR 1KE / 1KP / 1KT; ☐			24.3414-1705.5 240832	TRW - Halter
			→	1J-YW238581→; +PR 1KE / 1KP / 1KT; ☐			24.3414-1706.5 240833	TRW - Halter
Halter, Bremsattel								
2.0	85	01/05→12/14	←	1J-2W315309→; +PR 1LJ		2	11.0230-0451.1 260130	ATE
			←	→ 1J-2W315308; +PR 1LJ		2	11.0230-0451.1 260130	ATE
			←	+PR 1ZQ		2	11.0230-0451.1 260130	ATE
			←	+PR 1LN / 1ZD / 1ZE / 1ZH		2	11.8170-0306.1 260102	ATE
Feder, Bremsattel								
2.0	85	01/05→12/14		1J-2W315309→; +PR 1LJ		2	11.8116-0143.1 390513	ATE
				→ 1J-2W315308; +PR 1LJ		2	11.8116-0143.1 390513	ATE
				+PR 1LN / 1ZD / 1ZE / 1ZH		2	11.8116-0143.1 390513	ATE
				+PR 1ZQ		2	11.8116-0143.1 390513	ATE
Führungshülzensatz, Bremsattel								
2.0	85	01/05→12/14	←	+PR 1LR / 1LS / 1ZM / 1LQ / 1ZP			11.0101-5409.2 260035	ATE
			←	+PR 1LN / 1ZD / 1ZE / 1ZH			11.0101-5409.2 260035	ATE
			←	+PR 1ZQ			11.0101-5409.2 260035	ATE
			←	1J-2W315309→; +PR 1LJ			11.0101-5409.2 260035	ATE
			←	→ 1J-2W315308; +PR 1LJ			11.0101-5409.2 260035	ATE
Führungsbolzen, Bremsattel								
2.0	85	01/05→12/14		1J-2W315309→; +PR 1LJ		2	11.8171-0008.1 990049	ATE
				→ 1J-2W315308; +PR 1LJ		2	11.8171-0008.1 990049	ATE
				+PR 1LR / 1LS / 1ZM / 1LQ / 1ZP		2	11.8171-0008.1 990049	ATE
				+PR 1LN / 1ZD / 1ZE / 1ZH		2	11.8171-0008.1 990049	ATE
				+PR 1ZQ		2	11.8171-0008.1 990049	ATE
→								







	kw			 	! #		
VW - BORA (9M2) 01/05→12/14							
Bremsschlauch							
2.0	85	01/05→12/14	←		2	24.5143-0439.3 331411	L= 439
			→	☐ / am Bremssattel		24.1253-0010.3 331066	L= 233 mit Rohrleitung
			→	☐ / am Bremssattel		24.1253-0020.3 331067	L= 233 mit Rohrleitung
			→		2	83.7858-0140.3 330837	L= 140
VW - BORA I (1J2) 10/98→12/13							
Bremssattel							
1.4 16V	55	03/00→05/05	←	→ 12/04; +PR 1LN / 1ZD / 1ZE / 1ZH; ☐		24.3541-8523.5 240551	ATE - Halter
1.6	74 - 75	10/98→05/05	←	→ 12/04; +PR 1LN / 1ZD / 1ZE / 1ZH; ☐		24.3541-8524.5 240552	ATE - Halter
1.8	92	10/98→05/05	←	→ 12/04; +PR 1LR / 1LS / 1ZM / 1LQ / 1ZP; ☐		24.3541-9549.5 241023	ATE - Halter
1.9 SDI	50	10/98→05/05	←	→ 12/04; +PR 1LR / 1LS / 1ZM / 1LQ / 1ZP; ☐		24.3541-9550.5 241024	ATE - Halter
2.0	85	10/98→12/13	←	→ 12/04; +PR 1LR / 1LS / 1ZM / 1LQ / 1ZP; ☐		24.3541-9550.5 241024	ATE - Halter
2.3 V5	125	10/00→05/05	→	→ 1J-YW238580; +PR 1KP / 1KT; ☐		24.3414-1703.5 240830	TRW - Halter
			→	→ 1J-YW238580; +PR 1KP / 1KT; ☐		24.3414-1704.5 240831	TRW - Halter
			→	1J-YW238581→; → 12/04; +PR 1KE / 1KP / 1KT; ☐		24.3414-1705.5 240832	TRW - Halter
			→	1J-YW238581→; → 12/04; +PR 1KE / 1KP / 1KT; ☐		24.3414-1706.5 240833	TRW - Halter
1.6	78	06/02→10/04	←	+PR 1LN / 1ZD / 1ZE / 1ZH; ☐		24.3541-8523.5 240551	ATE - Halter
1.9 TDI	81	10/98→06/01	←	+PR 1LN / 1ZD / 1ZE / 1ZH; ☐		24.3541-8524.5 240552	ATE - Halter
2.3 V5	110	10/98→10/00	←	+PR 1LR / 1LS / 1ZM / 1LQ / 1ZP; ☐		24.3541-9549.5 241023	ATE - Halter
			←	+PR 1LR / 1LS / 1ZM / 1LQ / 1ZP; ☐		24.3541-9550.5 241024	ATE - Halter
			→	→ 1J-YW238580; +PR 1KP / 1KT; ☐		24.3414-1703.5 240830	TRW - Halter
			→	→ 1J-YW238580; +PR 1KP / 1KT; ☐		24.3414-1704.5 240831	TRW - Halter
			→	1J-YW238581→; +PR 1KE / 1KP / 1KT; ☐		24.3414-1705.5 240832	TRW - Halter
			→	1J-YW238581→; +PR 1KE / 1KP / 1KT; ☐		24.3414-1706.5 240833	TRW - Halter
1.6 16V	77	05/00→05/05	←	→ 12/04; +PR 1LN / 1ZD / 1ZE / 1ZH; ☐		24.3541-8523.5 240551	ATE - Halter
1.6 FSI	81	01/02→05/05	←	→ 12/04; +PR 1LN / 1ZD / 1ZE / 1ZH; ☐		24.3541-8524.5 240552	ATE - Halter
1.8 4motion	92	02/99→05/05	←	→ 12/04; +PR 1LR / 1LS / 1ZM / 1LQ / 1ZP; ☐		24.3541-9549.5 241023	ATE - Halter
1.9 TDI	74	09/00→05/05	←	→ 12/04; +PR 1LR / 1LS / 1ZM / 1LQ / 1ZP; ☐		24.3541-9550.5 241024	ATE - Halter
1.9 TDI 4motion	74	09/00→05/05	←	→ 12/04; +PR 1LR / 1LS / 1ZM / 1LQ / 1ZP; ☐		24.3541-9550.5 241024	ATE - Halter
2.0 4motion	85	04/00→05/05	←	→ 12/04; +PR 1LR / 1LS / 1ZM / 1LQ / 1ZP; ☐		24.3541-9550.5 241024	ATE - Halter
2.3 V5 4motion	125	10/00→05/05	→	→ 12/04; +PR 1KE / 1KP / 1KT; ☐		24.3414-1705.5 240832	TRW - Halter
			→	→ 12/04; +PR 1KE / 1KP / 1KT; ☐		24.3414-1706.5 240833	TRW - Halter
1.8 T	110	05/00→05/05	←	09/00→ 12/04; +PR 1LN / 1ZD / 1ZE / 1ZH; ☐		24.3541-8523.5 240551	ATE - Halter
			←	09/00→ 12/04; +PR 1LN / 1ZD / 1ZE / 1ZH; ☐		24.3541-8524.5 240552	ATE - Halter
			←	09/00→ 12/04; +PR 1LR / 1LS / 1ZM / 1LQ / 1ZP; ☐		24.3541-9549.5 241023	ATE - Halter
			←	09/00→ 12/04; +PR 1LR / 1LS / 1ZM / 1LQ / 1ZP; ☐		24.3541-9550.5 241024	ATE - Halter
			→	09/00→ 12/04; +PR 1KE / 1KP / 1KT; ☐		24.3414-1705.5 240832	TRW - Halter
			→	09/00→ 12/04; +PR 1KE / 1KP / 1KT; ☐		24.3414-1706.5 240833	TRW - Halter
1.8 T	132	03/02→05/05	←	05/02→ 12/04; +PR 1LN / 1ZD / 1ZE / 1ZH; ☐		24.3541-8523.5 240551	ATE - Halter
			←	05/02→ 12/04; +PR 1LN / 1ZD / 1ZE / 1ZH; ☐		24.3541-8524.5 240552	ATE - Halter
			←	05/02→ 12/04; +PR 1LR / 1LS / 1ZM / 1LQ / 1ZP; ☐		24.3541-9549.5 241023	ATE - Halter
			←	05/02→ 12/04; +PR 1LR / 1LS / 1ZM / 1LQ / 1ZP; ☐		24.3541-9550.5 241024	ATE - Halter
			→	05/02→ 12/04; +PR 1KE / 1KP / 1KT; ☐		24.3414-1705.5 240832	TRW - Halter
			→	05/02→ 12/04; +PR 1KE / 1KP / 1KT; ☐		24.3414-1706.5 240833	TRW - Halter
1.9 TDI	66	10/98→05/05	←	→ 06/01; +PR 1LN / 1ZD / 1ZE / 1ZH; ☐		24.3541-8523.5 240551	ATE - Halter
			←	→ 06/01; +PR 1LN / 1ZD / 1ZE / 1ZH; ☐		24.3541-8524.5 240552	ATE - Halter
			←	→ 06/01; +PR 1LR / 1LS / 1ZM / 1LQ / 1ZP; ☐		24.3541-9549.5 241023	ATE - Halter
			←	→ 06/01; +PR 1LR / 1LS / 1ZM / 1LQ / 1ZP; ☐		24.3541-9550.5 241024	ATE - Halter

























	kw			 	! #			
VW - BORA I (1J2) 10/98→12/13								
 Bremssattel								
1.9 TDI	66	10/98→05/05	➔	→ 1J-YW238580; +PR 1KP / 1KT; 		24.3414-1703.5	240830	TRW - Halter
			➔	→ 1J-YW238580; +PR 1KP / 1KT; 		24.3414-1704.5	240831	TRW - Halter
			➔	1J-YW238581→; → 06/01; +PR 1KE / 1KP / 1KT; 		24.3414-1705.5	240832	TRW - Halter
			➔	1J-YW238581→; → 06/01; +PR 1KE / 1KP / 1KT; 		24.3414-1706.5	240833	TRW - Halter
1.9 TDI	85	12/98→01/02	←	02/99→ 06/01; +PR 1LN / 1ZD / 1ZE / 1ZH; 		24.3541-8523.5	240551	ATE - Halter
			←	02/99→ 06/01; +PR 1LN / 1ZD / 1ZE / 1ZH; 		24.3541-8524.5	240552	ATE - Halter
			←	02/99→ 06/01; +PR 1LR / 1LS / 1ZM / 1LQ / 1ZP; 		24.3541-9549.5	241023	ATE - Halter
			←	02/99→ 06/01; +PR 1LR / 1LS / 1ZM / 1LQ / 1ZP; 		24.3541-9550.5	241024	ATE - Halter
			➔	02/99→; → 1J-YW238580; +PR 1KP / 1KT; 		24.3414-1703.5	240830	TRW - Halter
			➔	02/99→; → 1J-YW238580; +PR 1KP / 1KT; 		24.3414-1704.5	240831	TRW - Halter
			➔	1J-YW238581→; → 06/01; +PR 1KE / 1KP / 1KT; 		24.3414-1705.5	240832	TRW - Halter
			➔	1J-YW238581→; → 06/01; +PR 1KE / 1KP / 1KT; 		24.3414-1706.5	240833	TRW - Halter
1.9 TDI 1.9 TDI 4motion	96 96	11/00→05/05 11/00→05/05	←	04/01→ 12/04; +PR 1LN / 1ZD / 1ZE / 1ZH; 		24.3541-8523.5	240551	ATE - Halter
			←	04/01→ 12/04; +PR 1LN / 1ZD / 1ZE / 1ZH; 		24.3541-8524.5	240552	ATE - Halter
			←	04/01→ 12/04; +PR 1LR / 1LS / 1ZM / 1LQ / 1ZP; 		24.3541-9549.5	241023	ATE - Halter
			←	04/01→ 12/04; +PR 1LR / 1LS / 1ZM / 1LQ / 1ZP; 		24.3541-9550.5	241024	ATE - Halter
			➔	04/01→ 12/04; +PR 1KE / 1KP / 1KT; 		24.3414-1705.5	240832	TRW - Halter
			➔	04/01→ 12/04; +PR 1KE / 1KP / 1KT; 		24.3414-1706.5	240833	TRW - Halter
1.9 TDI 1.9 TDI 4motion	110 110	05/00→05/05 05/00→05/05	←	10/00→ 12/04; +PR 1LN / 1ZD / 1ZE / 1ZH; 		24.3541-8523.5	240551	ATE - Halter
			←	10/00→ 12/04; +PR 1LN / 1ZD / 1ZE / 1ZH; 		24.3541-8524.5	240552	ATE - Halter
			←	10/00→ 12/04; +PR 1LR / 1LS / 1ZM / 1LQ / 1ZP; 		24.3541-9549.5	241023	ATE - Halter
			←	10/00→ 12/04; +PR 1LR / 1LS / 1ZM / 1LQ / 1ZP; 		24.3541-9550.5	241024	ATE - Halter
			➔	10/00→ 12/04; +PR 1KE / 1KP / 1KT; 		24.3414-1705.5	240832	TRW - Halter
			➔	10/00→ 12/04; +PR 1KE / 1KP / 1KT; 		24.3414-1706.5	240833	TRW - Halter
1.9 TDI 4motion	66	11/98→04/02	←	02/99→ 06/01; +PR 1LN / 1ZD / 1ZE / 1ZH; 		24.3541-8523.5	240551	ATE - Halter
			←	02/99→ 06/01; +PR 1LN / 1ZD / 1ZE / 1ZH; 		24.3541-8524.5	240552	ATE - Halter
			←	02/99→ 06/01; +PR 1LR / 1LS / 1ZM / 1LQ / 1ZP; 		24.3541-9549.5	241023	ATE - Halter
			←	02/99→ 06/01; +PR 1LR / 1LS / 1ZM / 1LQ / 1ZP; 		24.3541-9550.5	241024	ATE - Halter
			➔	02/99→ 06/01; +PR 1KE / 1KP / 1KT; 		24.3414-1705.5	240832	TRW - Halter
			➔	02/99→ 06/01; +PR 1KE / 1KP / 1KT; 		24.3414-1706.5	240833	TRW - Halter
1.9 TDI 4motion	85	02/99→06/01	←	+PR 1LN / 1ZD / 1ZE / 1ZH; 		24.3541-8523.5	240551	ATE - Halter
			←	+PR 1LN / 1ZD / 1ZE / 1ZH; 		24.3541-8524.5	240552	ATE - Halter
			←	+PR 1LR / 1LS / 1ZM / 1LQ / 1ZP; 		24.3541-9549.5	241023	ATE - Halter
			←	+PR 1LR / 1LS / 1ZM / 1LQ / 1ZP; 		24.3541-9550.5	241024	ATE - Halter
			➔	+PR 1KE / 1KP / 1KT; 		24.3414-1705.5	240832	TRW - Halter
			➔	+PR 1KE / 1KP / 1KT; 		24.3414-1706.5	240833	TRW - Halter
2.3 V5 4motion	110	12/98→10/00	←	02/99→; +PR 1LN / 1ZD / 1ZE / 1ZH; 		24.3541-8523.5	240551	ATE - Halter
			←	02/99→; +PR 1LN / 1ZD / 1ZE / 1ZH; 		24.3541-8524.5	240552	ATE - Halter
			←	02/99→; +PR 1LR / 1LS / 1ZM / 1LQ / 1ZP; 		24.3541-9549.5	241023	ATE - Halter
			←	02/99→; +PR 1LR / 1LS / 1ZM / 1LQ / 1ZP; 		24.3541-9550.5	241024	ATE - Halter
			➔	02/99→; +PR 1KE / 1KP / 1KT; 		24.3414-1705.5	240832	TRW - Halter
			➔	02/99→; +PR 1KE / 1KP / 1KT; 		24.3414-1706.5	240833	TRW - Halter
→								







































	kw			 	! #			
VW - BORA I (1J2) 10/98→12/13								
 Bremssattel								
2.8 V6 4motion	150	03/99→05/05	←	05/99→ 12/04; +PR 1LN / 1ZD / 1ZE / 1ZH; 		24.3541-8523.5	240551	ATE - Halter
			←	05/99→ 12/04; +PR 1LN / 1ZD / 1ZE / 1ZH; 		24.3541-8524.5	240552	ATE - Halter
			←	05/99→ 12/04; +PR 1LR / 1LS / 1ZM / 1LQ / 1ZP; 		24.3541-9549.5	241023	ATE - Halter
			←	05/99→ 12/04; +PR 1LR / 1LS / 1ZM / 1LQ / 1ZP; 		24.3541-9550.5	241024	ATE - Halter
			→	05/99→ 12/04; +PR 1KE / 1KP / 1KT; 		24.3414-1705.5	240832	TRW - Halter
			→	05/99→ 12/04; +PR 1KE / 1KP / 1KT; 		24.3414-1706.5	240833	TRW - Halter
Halter, Bremssattel								
1.4 16V	55	03/00→05/05	←	→ 1J-2W315308; +PR 1LJ	2	11.0230-0451.1	260130	ATE
1.6	74 - 75	10/98→05/05	←	→ 12/04; +PR 1ZQ	2	11.0230-0451.1	260130	ATE
1.6 16V	77	05/00→05/05	←	1J-2W315309→; → 12/04; +PR 1LJ	2	11.0230-0451.1	260130	ATE
1.6 FSI	81	01/02→05/05	←	→ 12/04; +PR 1LN / 1ZD / 1ZE / 1ZH	2	11.8170-0306.1	260102	ATE
1.8	92	10/98→05/05	←	→ 12/04; +PR 1LN / 1ZD / 1ZE / 1ZH	2	11.8170-0306.1	260102	ATE
1.8 4motion	92	02/99→05/05						
1.9 SDI	50	10/98→05/05						
1.9 TDI	74	09/00→05/05						
1.9 TDI 4motion	74	09/00→05/05						
2.0	85	10/98→12/13						
2.0 4motion	85	04/00→05/05						
2.3 V5	125	10/00→05/05						
2.3 V5 4motion	125	10/00→05/05						
1.6	78	06/02→10/04	←	1J-2W315309→; +PR 1LJ	2	11.0230-0451.1	260130	ATE
1.9 TDI	81	10/98→06/01	←	→ 1J-2W315308; +PR 1LJ	2	11.0230-0451.1	260130	ATE
1.9 TDI 4motion	85	02/99→06/01	←	+PR 1ZQ	2	11.0230-0451.1	260130	ATE
2.3 V5	110	10/98→10/00	←	+PR 1LN / 1ZD / 1ZE / 1ZH	2	11.8170-0306.1	260102	ATE
1.8 T	110	05/00→05/05	←	09/00→ 12/04; +PR 1ZQ	2	11.0230-0451.1	260130	ATE
			←	09/00→; → 1J-2W315308; +PR 1LJ	2	11.0230-0451.1	260130	ATE
			←	1J-2W315309→; → 12/04; +PR 1LJ	2	11.0230-0451.1	260130	ATE
			←	09/00→ 12/04; +PR 1LN / 1ZD / 1ZE / 1ZH	2	11.8170-0306.1	260102	ATE
1.8 T	132	03/02→05/05	←	05/02→ 12/04; +PR 1ZQ	2	11.0230-0451.1	260130	ATE
			←	05/02→; → 1J-2W315308; +PR 1LJ	2	11.0230-0451.1	260130	ATE
			←	1J-2W315309→; → 12/04; +PR 1LJ	2	11.0230-0451.1	260130	ATE
			←	05/02→ 12/04; +PR 1LN / 1ZD / 1ZE / 1ZH	2	11.8170-0306.1	260102	ATE
1.9 TDI	66	10/98→05/05	←	→ 1J-2W315308; +PR 1LJ	2	11.0230-0451.1	260130	ATE
			←	→ 06/01; +PR 1ZQ	2	11.0230-0451.1	260130	ATE
			←	1J-2W315309→; → 06/01; +PR 1LJ	2	11.0230-0451.1	260130	ATE
			←	→ 06/01; +PR 1LN / 1ZD / 1ZE / 1ZH	2	11.8170-0306.1	260102	ATE
1.9 TDI	85	12/98→01/02	←	02/99→ 06/01; +PR 1ZQ	2	11.0230-0451.1	260130	ATE
1.9 TDI 4motion	66	11/98→04/02	←	1J-2W315309→; → 06/01; +PR 1LJ	2	11.0230-0451.1	260130	ATE
			←	02/99→; → 1J-2W315308; +PR 1LJ	2	11.0230-0451.1	260130	ATE
			←	02/99→ 06/01; +PR 1LN / 1ZD / 1ZE / 1ZH	2	11.8170-0306.1	260102	ATE
1.9 TDI	96	11/00→05/05	←	04/01→ 12/04; +PR 1ZQ	2	11.0230-0451.1	260130	ATE
1.9 TDI 4motion	96	11/00→05/05	←	04/01→; → 1J-2W315308; +PR 1LJ	2	11.0230-0451.1	260130	ATE
			←	1J-2W315309→; → 12/04; +PR 1LJ	2	11.0230-0451.1	260130	ATE
			←	04/01→ 12/04; +PR 1LN / 1ZD / 1ZE / 1ZH	2	11.8170-0306.1	260102	ATE
1.9 TDI	110	05/00→05/05	←	10/00→ 12/04; +PR 1ZQ	2	11.0230-0451.1	260130	ATE
1.9 TDI 4motion	110	05/00→05/05	←	10/00→; → 1J-2W315308; +PR 1LJ	2	11.0230-0451.1	260130	ATE
			←	1J-2W315309→; → 12/04; +PR 1LJ	2	11.0230-0451.1	260130	ATE
			←	10/00→ 12/04; +PR 1LN / 1ZD / 1ZE / 1ZH	2	11.8170-0306.1	260102	ATE
2.3 V5 4motion	110	12/98→10/00	←	1J-2W315309→; +PR 1LJ	2	11.0230-0451.1	260130	ATE
			←	02/99→; +PR 1ZQ	2	11.0230-0451.1	260130	ATE
			←	02/99→; → 1J-2W315308; +PR 1LJ	2	11.0230-0451.1	260130	ATE
			←	02/99→; +PR 1LN / 1ZD / 1ZE / 1ZH	2	11.8170-0306.1	260102	ATE
→								





























	kw			 	! #			
VW - BORA I (1J2) 10/98→12/13								
Halter, Bremssattel								
2.8 V6 4motion	150	03/99→05/05	←	05/99→ 12/04; +PR 1ZQ	2	11.0230-0451.1	260130	ATE
			←	05/99→; → 1J-2W315308; +PR 1LJ	2	11.0230-0451.1	260130	ATE
			←	1J-2W315309→; → 12/04; +PR 1LJ	2	11.0230-0451.1	260130	ATE
			←	05/99→ 12/04; +PR 1LN / 1ZD / 1ZE / 1ZH	2	11.8170-0306.1	260102	ATE
Feder, Bremssattel								
1.4 16V	55	03/00→05/05		→ 12/04; +PR 1ZQ	2	11.8116-0143.1	390513	ATE
1.6	74 - 75	10/98→05/05		→ 1J-2W315308; +PR 1LJ	2	11.8116-0143.1	390513	ATE
				1J-2W315309→; → 12/04; +PR 1LJ	2	11.8116-0143.1	390513	ATE
1.6 16V	77	05/00→05/05		→ 12/04; +PR 1LN / 1ZD / 1ZE / 1ZH	2	11.8116-0143.1	390513	ATE
1.6 FSI	81	01/02→05/05						
1.8	92	10/98→05/05						
1.8 4motion	92	02/99→05/05						
1.9 SDI	50	10/98→05/05						
1.9 TDI	74	09/00→05/05						
1.9 TDI 4motion	74	09/00→05/05						
2.0	85	10/98→12/13						
2.0 4motion	85	04/00→05/05						
2.3 V5	125	10/00→05/05						
2.3 V5 4motion	125	10/00→05/05						
1.6	78	06/02→10/04		1J-2W315309→; +PR 1LJ	2	11.8116-0143.1	390513	ATE
1.9 TDI	81	10/98→06/01		→ 1J-2W315308; +PR 1LJ	2	11.8116-0143.1	390513	ATE
1.9 TDI 4motion	85	02/99→06/01		+PR 1LN / 1ZD / 1ZE / 1ZH	2	11.8116-0143.1	390513	ATE
				+PR 1ZQ	2	11.8116-0143.1	390513	ATE
1.8 T	110	05/00→05/05		09/00→ 12/04; +PR 1LN / 1ZD / 1ZE / 1ZH	2	11.8116-0143.1	390513	ATE
				09/00→ 12/04; +PR 1ZQ	2	11.8116-0143.1	390513	ATE
				1J-2W315309→; → 12/04; +PR 1LJ	2	11.8116-0143.1	390513	ATE
				09/00→; → 1J-2W315308; +PR 1LJ	2	11.8116-0143.1	390513	ATE
1.8 T	132	03/02→05/05		05/02→ 12/04; +PR 1LN / 1ZD / 1ZE / 1ZH	2	11.8116-0143.1	390513	ATE
				05/02→ 12/04; +PR 1ZQ	2	11.8116-0143.1	390513	ATE
				1J-2W315309→; → 12/04; +PR 1LJ	2	11.8116-0143.1	390513	ATE
				05/02→; → 1J-2W315308; +PR 1LJ	2	11.8116-0143.1	390513	ATE
1.9 TDI	66	10/98→05/05		→ 06/01; +PR 1ZQ	2	11.8116-0143.1	390513	ATE
				→ 1J-2W315308; +PR 1LJ	2	11.8116-0143.1	390513	ATE
				1J-2W315309→; → 06/01; +PR 1LJ	2	11.8116-0143.1	390513	ATE
				→ 06/01; +PR 1LN / 1ZD / 1ZE / 1ZH	2	11.8116-0143.1	390513	ATE
1.9 TDI 1.9 TDI 4motion	85 66	12/98→01/02 11/98→04/02		02/99→ 06/01; +PR 1LN / 1ZD / 1ZE / 1ZH	2	11.8116-0143.1	390513	ATE
				02/99→ 06/01; +PR 1ZQ	2	11.8116-0143.1	390513	ATE
				02/99→; → 1J-2W315308; +PR 1LJ	2	11.8116-0143.1	390513	ATE
				1J-2W315309→; → 06/01; +PR 1LJ	2	11.8116-0143.1	390513	ATE
1.9 TDI 1.9 TDI 4motion	96 96	11/00→05/05 11/00→05/05		04/01→ 12/04; +PR 1ZQ	2	11.8116-0143.1	390513	ATE
				04/01→ 12/04; +PR 1LN / 1ZD / 1ZE / 1ZH	2	11.8116-0143.1	390513	ATE
				1J-2W315309→; → 12/04; +PR 1LJ	2	11.8116-0143.1	390513	ATE
				04/01→; → 1J-2W315308; +PR 1LJ	2	11.8116-0143.1	390513	ATE
1.9 TDI 1.9 TDI 4motion	110 110	05/00→05/05 05/00→05/05		10/00→ 12/04; +PR 1LN / 1ZD / 1ZE / 1ZH	2	11.8116-0143.1	390513	ATE
				10/00→ 12/04; +PR 1ZQ	2	11.8116-0143.1	390513	ATE
				10/00→; → 1J-2W315308; +PR 1LJ	2	11.8116-0143.1	390513	ATE
				1J-2W315309→; → 12/04; +PR 1LJ	2	11.8116-0143.1	390513	ATE
2.3 V5 4motion	110	12/98→10/00		02/99→; +PR 1LN / 1ZD / 1ZE / 1ZH	2	11.8116-0143.1	390513	ATE
				02/99→; +PR 1ZQ	2	11.8116-0143.1	390513	ATE
				1J-2W315309→; +PR 1LJ	2	11.8116-0143.1	390513	ATE
				02/99→; → 1J-2W315308; +PR 1LJ	2	11.8116-0143.1	390513	ATE
2.8 V6 4motion	150	03/99→05/05		05/99→ 12/04; +PR 1LN / 1ZD / 1ZE / 1ZH	2	11.8116-0143.1	390513	ATE
				05/99→ 12/04; +PR 1ZQ	2	11.8116-0143.1	390513	ATE
				1J-2W315309→; → 12/04; +PR 1LJ	2	11.8116-0143.1	390513	ATE
				05/99→; → 1J-2W315308; +PR 1LJ	2	11.8116-0143.1	390513	ATE
Führungshülzensatz, Bremssattel								
1.4 16V 1.6	55 74 - 75	03/00→05/05 10/98→05/05	←	→ 12/04; +PR 1ZQ		11.0101-5409.2	260035	ATE
			←	→ 12/04; +PR 1LN / 1ZD / 1ZE / 1ZH		11.0101-5409.2	260035	ATE
→								







	kw			 	! #		
VW - BORA I (1J2) 10/98→12/13							
Führungshülzensatz, Bremsattel							
1.6 16V	77	05/00→05/05	←	→ 12/04; +PR 1LR / 1LS / 1ZM / 1LQ / 1ZP		11.0101-5409.2 260035	ATE
1.6 FSI	81	01/02→05/05					
1.8	92	10/98→05/05	←	1J-2W315309→; → 12/04; +PR 1LJ		11.0101-5409.2 260035	ATE
1.8 4motion	92	02/99→05/05					
1.9 SDI	50	10/98→05/05	←	→ 1J-2W315308; +PR 1LJ		11.0101-5409.2 260035	ATE
1.9 TDI	74	09/00→05/05					
1.9 TDI 4motion	74	09/00→05/05					
2.0	85	10/98→12/13					
2.0 4motion	85	04/00→05/05					
2.3 V5	125	10/00→05/05					
2.3 V5 4motion	125	10/00→05/05					
1.6	78	06/02→10/04	←	+PR 1LN / 1ZD / 1ZE / 1ZH		11.0101-5409.2 260035	ATE
1.9 TDI	81	10/98→06/01					
1.9 TDI 4motion	85	02/99→06/01	←	+PR 1ZQ		11.0101-5409.2 260035	ATE
2.3 V5	110	10/98→10/00	←	+PR 1LR / 1LS / 1ZM / 1LQ / 1ZP		11.0101-5409.2 260035	ATE
			←	1J-2W315309→; +PR 1LJ		11.0101-5409.2 260035	ATE
			←	→ 1J-2W315308; +PR 1LJ		11.0101-5409.2 260035	ATE
1.8 T	110	05/00→05/05	←	09/00→ 12/04; +PR 1ZQ		11.0101-5409.2 260035	ATE
			←	09/00→ 12/04; +PR 1LR / 1LS / 1ZM / 1LQ / 1ZP		11.0101-5409.2 260035	ATE
			←	09/00→ 12/04; +PR 1LN / 1ZD / 1ZE / 1ZH		11.0101-5409.2 260035	ATE
			←	1J-2W315309→; → 12/04; +PR 1LJ		11.0101-5409.2 260035	ATE
			←	09/00→; → 1J-2W315308; +PR 1LJ		11.0101-5409.2 260035	ATE
1.8 T	132	03/02→05/05	←	05/02→ 12/04; +PR 1ZQ		11.0101-5409.2 260035	ATE
			←	05/02→ 12/04; +PR 1LR / 1LS / 1ZM / 1LQ / 1ZP		11.0101-5409.2 260035	ATE
			←	05/02→ 12/04; +PR 1LN / 1ZD / 1ZE / 1ZH		11.0101-5409.2 260035	ATE
			←	1J-2W315309→; → 12/04; +PR 1LJ		11.0101-5409.2 260035	ATE
			←	05/02→; → 1J-2W315308; +PR 1LJ		11.0101-5409.2 260035	ATE
1.9 TDI	66	10/98→05/05	←	→ 06/01; +PR 1LN / 1ZD / 1ZE / 1ZH		11.0101-5409.2 260035	ATE
			←	→ 06/01; +PR 1LR / 1LS / 1ZM / 1LQ / 1ZP		11.0101-5409.2 260035	ATE
			←	→ 06/01; +PR 1ZQ		11.0101-5409.2 260035	ATE
			←	1J-2W315309→; → 06/01; +PR 1LJ		11.0101-5409.2 260035	ATE
			←	→ 1J-2W315308; +PR 1LJ		11.0101-5409.2 260035	ATE
1.9 TDI	85	12/98→01/02	←	02/99→ 06/01; +PR 1LN / 1ZD / 1ZE / 1ZH		11.0101-5409.2 260035	ATE
1.9 TDI 4motion	66	11/98→04/02	←	02/99→ 06/01; +PR 1LR / 1LS / 1ZM / 1LQ / 1ZP		11.0101-5409.2 260035	ATE
			←	02/99→ 06/01; +PR 1ZQ		11.0101-5409.2 260035	ATE
			←	02/99→; → 1J-2W315308; +PR 1LJ		11.0101-5409.2 260035	ATE
			←	1J-2W315309→; → 06/01; +PR 1LJ		11.0101-5409.2 260035	ATE
1.9 TDI	96	11/00→05/05	←	04/01→ 12/04; +PR 1ZQ		11.0101-5409.2 260035	ATE
1.9 TDI 4motion	96	11/00→05/05	←	04/01→ 12/04; +PR 1LR / 1LS / 1ZM / 1LQ / 1ZP		11.0101-5409.2 260035	ATE
			←	04/01→ 12/04; +PR 1LN / 1ZD / 1ZE / 1ZH		11.0101-5409.2 260035	ATE
			←	1J-2W315309→; → 12/04; +PR 1LJ		11.0101-5409.2 260035	ATE
			←	04/01→; → 1J-2W315308; +PR 1LJ		11.0101-5409.2 260035	ATE
1.9 TDI	110	05/00→05/05	←	10/00→ 12/04; +PR 1ZQ		11.0101-5409.2 260035	ATE
1.9 TDI 4motion	110	05/00→05/05	←	10/00→ 12/04; +PR 1LR / 1LS / 1ZM / 1LQ / 1ZP		11.0101-5409.2 260035	ATE
			←	10/00→ 12/04; +PR 1LN / 1ZD / 1ZE / 1ZH		11.0101-5409.2 260035	ATE
			←	1J-2W315309→; → 12/04; +PR 1LJ		11.0101-5409.2 260035	ATE
			←	10/00→; → 1J-2W315308; +PR 1LJ		11.0101-5409.2 260035	ATE
2.3 V5 4motion	110	12/98→10/00	←	02/99→; +PR 1LR / 1LS / 1ZM / 1LQ / 1ZP		11.0101-5409.2 260035	ATE
			←	02/99→; +PR 1ZQ		11.0101-5409.2 260035	ATE
			←	02/99→; +PR 1LN / 1ZD / 1ZE / 1ZH		11.0101-5409.2 260035	ATE
			←	1J-2W315309→; +PR 1LJ		11.0101-5409.2 260035	ATE
			←	02/99→; → 1J-2W315308; +PR 1LJ		11.0101-5409.2 260035	ATE
→							









	kw			 	! #			
VW - BORA I (1J2) 10/98→12/13								
Führungshülzensatz, Bremsattel								
2.8 V6 4motion	150	03/99→05/05	←	05/99→ 12/04; +PR 1LR / 1LS / 1ZM / 1LQ / 1ZP	2	11.0101-5409.2	260035	ATE
			←	05/99→ 12/04; +PR 1ZQ	2	11.0101-5409.2	260035	ATE
			←	05/99→ 12/04; +PR 1LN / 1ZD / 1ZE / 1ZH	2	11.0101-5409.2	260035	ATE
			←	1J-2W315309→; → 12/04; +PR 1LJ	2	11.0101-5409.2	260035	ATE
			←	05/99→; → 1J-2W315308; +PR 1LJ	2	11.0101-5409.2	260035	ATE
Führungsbolzen, Bremsattel								
1.4 16V 1.6	55 74 - 75	03/00→05/05 10/98→05/05		→ 12/04; +PR 1LR / 1LS / 1ZM / 1LQ / 1ZP	2	11.8171-0008.1	990049	ATE
				→ 1J-2W315308; +PR 1LJ	2	11.8171-0008.1	990049	ATE
1.6 16V	77	05/00→05/05		→ 12/04; +PR 1LN / 1ZD / 1ZE / 1ZH	2	11.8171-0008.1	990049	ATE
1.6 FSI	81	01/02→05/05		→ 12/04; +PR 1LN / 1ZD / 1ZE / 1ZH	2	11.8171-0008.1	990049	ATE
1.8	92	10/98→05/05		1J-2W315309→; → 12/04; +PR 1LJ	2	11.8171-0008.1	990049	ATE
1.8 4motion	92	02/99→05/05		→ 12/04; +PR 1ZQ	2	11.8171-0008.1	990049	ATE
1.9 SDI	50	10/98→05/05		→ 12/04; +PR 1ZQ	2	11.8171-0008.1	990049	ATE
1.9 TDI	74	09/00→05/05						
1.9 TDI 4motion	74	09/00→05/05						
2.0	85	10/98→12/13						
2.0 4motion	85	04/00→05/05						
2.3 V5	125	10/00→05/05						
2.3 V5 4motion	125	10/00→05/05						
1.6 1.9 TDI 1.9 TDI 4motion 2.3 V5	78 81 85 110	06/02→10/04 10/98→06/01 02/99→06/01 10/98→10/00		1J-2W315309→; +PR 1LJ	2	11.8171-0008.1	990049	ATE
				→ 1J-2W315308; +PR 1LJ	2	11.8171-0008.1	990049	ATE
				+PR 1LN / 1ZD / 1ZE / 1ZH	2	11.8171-0008.1	990049	ATE
				+PR 1ZQ	2	11.8171-0008.1	990049	ATE
				+PR 1LR / 1LS / 1ZM / 1LQ / 1ZP	2	11.8171-0008.1	990049	ATE
1.8 T	110	05/00→05/05		09/00→ 12/04; +PR 1ZQ	2	11.8171-0008.1	990049	ATE
				09/00→ 12/04; +PR 1LR / 1LS / 1ZM / 1LQ / 1ZP	2	11.8171-0008.1	990049	ATE
				09/00→ 12/04; +PR 1LN / 1ZD / 1ZE / 1ZH	2	11.8171-0008.1	990049	ATE
				1J-2W315309→; → 12/04; +PR 1LJ	2	11.8171-0008.1	990049	ATE
				09/00→; → 1J-2W315308; +PR 1LJ	2	11.8171-0008.1	990049	ATE
1.8 T	132	03/02→05/05		05/02→ 12/04; +PR 1ZQ	2	11.8171-0008.1	990049	ATE
				05/02→ 12/04; +PR 1LN / 1ZD / 1ZE / 1ZH	2	11.8171-0008.1	990049	ATE
				05/02→ 12/04; +PR 1LR / 1LS / 1ZM / 1LQ / 1ZP	2	11.8171-0008.1	990049	ATE
				1J-2W315309→; → 12/04; +PR 1LJ	2	11.8171-0008.1	990049	ATE
				05/02→; → 1J-2W315308; +PR 1LJ	2	11.8171-0008.1	990049	ATE
1.9 TDI	66	10/98→05/05		→ 06/01; +PR 1LR / 1LS / 1ZM / 1LQ / 1ZP	2	11.8171-0008.1	990049	ATE
				→ 1J-2W315308; +PR 1LJ	2	11.8171-0008.1	990049	ATE
				→ 06/01; +PR 1LN / 1ZD / 1ZE / 1ZH	2	11.8171-0008.1	990049	ATE
				1J-2W315309→; → 06/01; +PR 1LJ	2	11.8171-0008.1	990049	ATE
				→ 06/01; +PR 1ZQ	2	11.8171-0008.1	990049	ATE
1.9 TDI 1.9 TDI 4motion	85 66	12/98→01/02 11/98→04/02		02/99→ 06/01; +PR 1LN / 1ZD / 1ZE / 1ZH	2	11.8171-0008.1	990049	ATE
				02/99→ 06/01; +PR 1LR / 1LS / 1ZM / 1LQ / 1ZP	2	11.8171-0008.1	990049	ATE
				02/99→ 06/01; +PR 1ZQ	2	11.8171-0008.1	990049	ATE
				02/99→; → 1J-2W315308; +PR 1LJ	2	11.8171-0008.1	990049	ATE
				1J-2W315309→; → 06/01; +PR 1LJ	2	11.8171-0008.1	990049	ATE
1.9 TDI 1.9 TDI 4motion	96 96	11/00→05/05 11/00→05/05		04/01→ 12/04; +PR 1ZQ	2	11.8171-0008.1	990049	ATE
				04/01→ 12/04; +PR 1LN / 1ZD / 1ZE / 1ZH	2	11.8171-0008.1	990049	ATE
				04/01→ 12/04; +PR 1LR / 1LS / 1ZM / 1LQ / 1ZP	2	11.8171-0008.1	990049	ATE
				1J-2W315309→; → 12/04; +PR 1LJ	2	11.8171-0008.1	990049	ATE
				04/01→; → 1J-2W315308; +PR 1LJ	2	11.8171-0008.1	990049	ATE
1.9 TDI 1.9 TDI 4motion	110 110	05/00→05/05 05/00→05/05		10/00→ 12/04; +PR 1ZQ	2	11.8171-0008.1	990049	ATE
				10/00→ 12/04; +PR 1LR / 1LS / 1ZM / 1LQ / 1ZP	2	11.8171-0008.1	990049	ATE
				10/00→ 12/04; +PR 1LN / 1ZD / 1ZE / 1ZH	2	11.8171-0008.1	990049	ATE
				10/00→; → 1J-2W315308; +PR 1LJ	2	11.8171-0008.1	990049	ATE
				1J-2W315309→; → 12/04; +PR 1LJ	2	11.8171-0008.1	990049	ATE
→								

	kw			 	! #			
VW - BORA I (1J2) 10/98→12/13								
Führungsbolzen, Bremsattel								
2.3 V5 4motion	110	12/98→10/00		02/99→; +PR 1ZQ	2	11.8171-0008.1	990049	ATE
				02/99→; +PR 1LN / 1ZD / 1ZE / 1ZH	2	11.8171-0008.1	990049	ATE
				02/99→; +PR 1LR / 1LS / 1ZM / 1LQ / 1ZP	2	11.8171-0008.1	990049	ATE
				1J-2W315309→; +PR 1LJ	2	11.8171-0008.1	990049	ATE
				02/99→; → 1J-2W315308; +PR 1LJ	2	11.8171-0008.1	990049	ATE
2.8 V6 4motion	150	03/99→05/05		05/99→ 12/04; +PR 1ZQ	2	11.8171-0008.1	990049	ATE
				05/99→ 12/04; +PR 1LR / 1LS / 1ZM / 1LQ / 1ZP	2	11.8171-0008.1	990049	ATE
				05/99→ 12/04; +PR 1LN / 1ZD / 1ZE / 1ZH	2	11.8171-0008.1	990049	ATE
				1J-2W315309→; → 12/04; +PR 1LJ	2	11.8171-0008.1	990049	ATE
				05/99→; → 1J-2W315308; +PR 1LJ	2	11.8171-0008.1	990049	ATE
Bremsschlauch								
1.4 16V 1.6	55 74 - 75	03/00→05/05 10/98→05/05	←	→ 12/04	2	24.5143-0439.3	331411	L= 439
			→	→ 12/04;  / am Bremsattel		24.1253-0010.3	331066	L= 233 mit Rohrleitung
			→	→ 12/04;  / am Bremsattel		24.1253-0020.3	331067	L= 233 mit Rohrleitung
			→	→ 12/04	2	83.7858-0140.3	330837	L= 140
			→					
1.6 16V 1.6 FSI 1.8 1.9 SDI 1.9 TDI 2.0 2.3 V5	77 81 92 50 74 85 125	05/00→05/05 01/02→05/05 10/98→05/05 10/98→05/05 09/00→05/05 10/98→12/13 10/00→05/05	←		2	24.5143-0439.3	331411	L= 439
			→	 / am Bremsattel		24.1253-0010.3	331066	L= 233 mit Rohrleitung
			→	 / am Bremsattel		24.1253-0020.3	331067	L= 233 mit Rohrleitung
			→		2	83.7858-0140.3	330837	L= 140
			→					
1.6 1.9 TDI 2.3 V5	78 81 110	06/02→10/04 10/98→06/01 10/98→10/00	←		2	24.5143-0439.3	331411	L= 439
			→	 / am Bremsattel		24.1253-0010.3	331066	L= 233 mit Rohrleitung
			→	 / am Bremsattel		24.1253-0020.3	331067	L= 233 mit Rohrleitung
			→		2	83.7858-0140.3	330837	L= 140
1.8 4motion 2.0 4motion	92 85	02/99→05/05 04/00→05/05	←	→ 08/00	2	24.5143-0439.3	331411	L= 439
			←	09/00→ 12/04	2	24.5143-0569.3	331398	L= 569
			→	→ 12/04	2	83.7858-0140.3	330837	L= 140
			→					
1.8 T	110	05/00→05/05	←	09/00→ 12/04	2	24.5143-0439.3	331411	L= 439
			→	09/00→ 12/04;  / am Bremsattel		24.1253-0010.3	331066	L= 233 mit Rohrleitung
			→	09/00→ 12/04;  / am Bremsattel		24.1253-0020.3	331067	L= 233 mit Rohrleitung
			→	09/00→ 12/04	2	83.7858-0140.3	330837	L= 140
1.8 T	132	03/02→05/05	←	05/02→ 12/04	2	24.5143-0439.3	331411	L= 439
			→	05/02→ 12/04;  / am Bremsattel		24.1253-0010.3	331066	L= 233 mit Rohrleitung
			→	05/02→ 12/04;  / am Bremsattel		24.1253-0020.3	331067	L= 233 mit Rohrleitung
			→	05/02→ 12/04	2	83.7858-0140.3	330837	L= 140
1.9 TDI	66	10/98→05/05	←	→ 06/01	2	24.5143-0439.3	331411	L= 439
			→	→ 06/01;  / am Bremsattel		24.1253-0010.3	331066	L= 233 mit Rohrleitung
			→	→ 06/01;  / am Bremsattel		24.1253-0020.3	331067	L= 233 mit Rohrleitung
			→	→ 06/01	2	83.7858-0140.3	330837	L= 140
1.9 TDI	85	12/98→01/02	←	02/99→ 06/01	2	24.5143-0439.3	331411	L= 439
			→	02/99→ 06/01;  / am Bremsattel		24.1253-0010.3	331066	L= 233 mit Rohrleitung
			→	02/99→ 06/01;  / am Bremsattel		24.1253-0020.3	331067	L= 233 mit Rohrleitung
			→	02/99→ 06/01	2	83.7858-0140.3	330837	L= 140
1.9 TDI	96	11/00→05/05	←	04/01→ 12/04	2	24.5143-0439.3	331411	L= 439
			→	04/01→ 12/04;  / am Bremsattel		24.1253-0010.3	331066	L= 233 mit Rohrleitung
			→	04/01→ 12/04;  / am Bremsattel		24.1253-0020.3	331067	L= 233 mit Rohrleitung
			→	04/01→ 12/04	2	83.7858-0140.3	330837	L= 140
1.9 TDI	110	05/00→05/05	←	10/00→ 12/04	2	24.5143-0439.3	331411	L= 439
			→	10/00→ 12/04;  / am Bremsattel		24.1253-0010.3	331066	L= 233 mit Rohrleitung
			→	10/00→ 12/04;  / am Bremsattel		24.1253-0020.3	331067	L= 233 mit Rohrleitung
			→	10/00→ 12/04	2	83.7858-0140.3	330837	L= 140
1.9 TDI 4motion	66	11/98→04/02	←	02/99→ 08/00	2	24.5143-0439.3	331411	L= 439
			←	09/00→ 06/01	2	24.5143-0569.3	331398	L= 569
			→	02/99→ 06/01	2	83.7858-0140.3	330837	L= 140
→								

	kw			 	! #			
VW - BORA I (1J2) 10/98→12/13								
Bremsschlauch								
1.9 TDI 4motion 2.3 V5 4motion	74 125	09/00→05/05 10/00→05/05	← → 12/04 → → 12/04		2 2	24.5143-0569.3 83.7858-0140.3	331398 330837	L= 569 L= 140
1.9 TDI 4motion	85	02/99→06/01	← → 08/00 ← 09/00→ →		2 2 2	24.5143-0439.3 24.5143-0569.3 83.7858-0140.3	331411 331398 330837	L= 439 L= 569 L= 140
1.9 TDI 4motion	96	11/00→05/05	← 04/01→ 12/04 → 04/01→ 12/04		2 2	24.5143-0569.3 83.7858-0140.3	331398 330837	L= 569 L= 140
1.9 TDI 4motion	110	05/00→05/05	← 10/00→ 12/04 → 10/00→ 12/04		2 2	24.5143-0569.3 83.7858-0140.3	331398 330837	L= 569 L= 140
2.3 V5 4motion	110	12/98→10/00	← 02/99→ 08/00 ← 09/00→ → 02/99→		2 2 2	24.5143-0439.3 24.5143-0569.3 83.7858-0140.3	331411 331398 330837	L= 439 L= 569 L= 140
2.8 V6 4motion	150	03/99→05/05	← 05/99→ 08/00 ← 09/00→ 12/04 → 05/99→ 12/04		2 2 2	24.5143-0439.3 24.5143-0569.3 83.7858-0140.3	331411 331398 330837	L= 439 L= 569 L= 140
VW - BORA Variant (1J6) 05/99→05/05								
Bremssattel								
1.4 16V 1.6 2.0 2.3 V5	55 74 - 75 85 125	09/01→05/05 05/99→05/05 05/99→05/05 10/00→05/05	← → 12/04; +PR 1LN / 1ZD / 1ZE / 1ZH;  ← → 12/04; +PR 1LN / 1ZD / 1ZE / 1ZH;  ← → 12/04; +PR 1LR / 1LS / 1ZM / 1LQ / 1ZP;  ← → 12/04; +PR 1LR / 1LS / 1ZM / 1LQ / 1ZP;  → → 1J-YW238580; +PR 1KP / 1KT;  → → 1J-YW238580; +PR 1KP / 1KT;  → 1J-YW238581→; → 12/04; +PR 1KE / 1KP / 1KT;  → 1J-YW238581→; → 12/04; +PR 1KE / 1KP / 1KT; 			24.3541-8523.5 24.3541-8524.5 24.3541-9549.5 24.3541-9550.5 24.3414-1703.5 24.3414-1704.5 24.3414-1705.5 24.3414-1706.5	240551 240552 241023 241024 240830 240831 240832 240833	ATE - Halter ATE - Halter ATE - Halter ATE - Halter TRW - Halter TRW - Halter TRW - Halter TRW - Halter
1.6 16V 1.6 FSI 1.8 4motion 1.8 T 1.9 TDI 1.9 TDI 4motion 2.0 4motion 2.3 V5 4motion 2.8 V6 4motion 1.8 T	77 81 92 132 74 - 110 74 - 110 85 125 150 110	02/00→05/05 01/02→05/05 05/99→05/05 05/02→05/05 09/00→05/05 09/00→05/05 09/00→05/05 04/00→05/05 10/00→05/05 05/99→05/05 05/00→05/05	← → 12/04; +PR 1LN / 1ZD / 1ZE / 1ZH;  ← → 12/04; +PR 1LN / 1ZD / 1ZE / 1ZH;  ← → 12/04; +PR 1LR / 1LS / 1ZM / 1LQ / 1ZP;  ← → 12/04; +PR 1LR / 1LS / 1ZM / 1LQ / 1ZP;  ← → 12/04; +PR 1LR / 1LS / 1ZM / 1LQ / 1ZP;  → → 12/04; +PR 1KE / 1KP / 1KT;  → → 12/04; +PR 1KE / 1KP / 1KT;  ← 09/00→ 12/04; +PR 1LN / 1ZD / 1ZE / 1ZH;  ← 09/00→ 12/04; +PR 1LN / 1ZD / 1ZE / 1ZH;  ← 09/00→ 12/04; +PR 1LR / 1LS / 1ZM / 1LQ / 1ZP;  ← 09/00→ 12/04; +PR 1LR / 1LS / 1ZM / 1LQ / 1ZP;  → 09/00→ 12/04; +PR 1KE / 1KP / 1KT;  → 09/00→ 12/04; +PR 1KE / 1KP / 1KT; 			24.3541-8523.5 24.3541-8524.5 24.3541-9549.5 24.3541-9550.5 24.3414-1705.5 24.3414-1706.5 24.3541-8523.5 24.3541-8524.5 24.3541-9549.5 24.3541-9550.5 24.3414-1705.5 24.3414-1706.5	240551 240552 241023 241024 240832 240833 240551 240552 241023 241024 240832 240833	ATE - Halter ATE - Halter ATE - Halter ATE - Halter ATE - Halter TRW - Halter TRW - Halter ATE - Halter ATE - Halter ATE - Halter ATE - Halter TRW - Halter TRW - Halter
1.9 TDI	66	07/04→05/05	← +PR 1LR / 1LS / 1ZM / 1LQ / 1ZP;  ← +PR 1LR / 1LS / 1ZM / 1LQ / 1ZP;  → 1J-YW238580; +PR 1KP / 1KT;  → 1J-YW238580; +PR 1KP / 1KT; 			24.3541-9549.5 24.3541-9550.5 24.3414-1703.5 24.3414-1704.5	241023 241024 240830 240831	ATE - Halter ATE - Halter TRW - Halter TRW - Halter
1.9 TDI 2.3 V5	81 - 85 110	05/99→06/01 05/99→10/00	← +PR 1LN / 1ZD / 1ZE / 1ZH;  ← +PR 1LN / 1ZD / 1ZE / 1ZH;  ← +PR 1LR / 1LS / 1ZM / 1LQ / 1ZP;  ← +PR 1LR / 1LS / 1ZM / 1LQ / 1ZP;  → 1J-YW238580; +PR 1KP / 1KT;  → 1J-YW238580; +PR 1KP / 1KT; 			24.3541-8523.5 24.3541-8524.5 24.3541-9549.5 24.3541-9550.5 24.3414-1703.5 24.3414-1704.5	240551 240552 241023 241024 240830 240831	ATE - Halter ATE - Halter ATE - Halter ATE - Halter TRW - Halter TRW - Halter
→								

	kw			 	! #		
VW - BORA Variant (1J6) 05/99→05/05							
 Bremssattel							
1.9 TDI	81 - 85	05/99→06/01	➔	1J-YW238581→; +PR 1KE / 1KP / 1KT; 		24.3414-1705.5 240832	TRW - Halter
2.3 V5	110	05/99→10/00	➔	1J-YW238581→; +PR 1KE / 1KP / 1KT; 		24.3414-1706.5 240833	TRW - Halter
1.9 TDI	96	11/00→05/05	➔	04/01→ 12/04; +PR 1LN / 1ZD / 1ZE / 1ZH; 		24.3541-8523.5 240551	ATE - Halter
1.9 TDI 4motion	96	11/00→05/05	➔	04/01→ 12/04; +PR 1LN / 1ZD / 1ZE / 1ZH; 		24.3541-8524.5 240552	ATE - Halter
			➔	04/01→ 12/04; +PR 1LR / 1LS / 1ZM / 1LQ / 1ZP; 		24.3541-9549.5 241023	ATE - Halter
			➔	04/01→ 12/04; +PR 1LR / 1LS / 1ZM / 1LQ / 1ZP; 		24.3541-9550.5 241024	ATE - Halter
			➔	04/01→ 12/04; +PR 1KE / 1KP / 1KT; 		24.3414-1705.5 240832	TRW - Halter
			➔	04/01→ 12/04; +PR 1KE / 1KP / 1KT; 		24.3414-1706.5 240833	TRW - Halter
1.9 TDI 4motion	85	05/99→06/01	➔	+PR 1LN / 1ZD / 1ZE / 1ZH; 		24.3541-8523.5 240551	ATE - Halter
2.3 V5 4motion	110	05/99→10/00	➔	+PR 1LN / 1ZD / 1ZE / 1ZH; 		24.3541-8524.5 240552	ATE - Halter
			➔	+PR 1LR / 1LS / 1ZM / 1LQ / 1ZP; 		24.3541-9549.5 241023	ATE - Halter
			➔	+PR 1LR / 1LS / 1ZM / 1LQ / 1ZP; 		24.3541-9550.5 241024	ATE - Halter
			➔	+PR 1KE / 1KP / 1KT; 		24.3414-1705.5 240832	TRW - Halter
			➔	+PR 1KE / 1KP / 1KT; 		24.3414-1706.5 240833	TRW - Halter
2.0 4motion	88	12/99→05/03	➔	04/00→; +PR 1LN / 1ZD / 1ZE / 1ZH; 		24.3541-8523.5 240551	ATE - Halter
			➔	04/00→; +PR 1LN / 1ZD / 1ZE / 1ZH; 		24.3541-8524.5 240552	ATE - Halter
			➔	04/00→; +PR 1LR / 1LS / 1ZM / 1LQ / 1ZP; 		24.3541-9549.5 241023	ATE - Halter
			➔	04/00→; +PR 1LR / 1LS / 1ZM / 1LQ / 1ZP; 		24.3541-9550.5 241024	ATE - Halter
			➔	04/00→; +PR 1KE / 1KP / 1KT; 		24.3414-1705.5 240832	TRW - Halter
			➔	04/00→; +PR 1KE / 1KP / 1KT; 		24.3414-1706.5 240833	TRW - Halter
Halter, Bremssattel							
1.4 16V	55	09/01→05/05	➔	→ 1J-2W315308; +PR 1LJ	2	11.0230-0451.1 260130	ATE
1.6	74 - 75	05/99→05/05	➔	→ 12/04; +PR 1ZQ	2	11.0230-0451.1 260130	ATE
1.6 16V	77	02/00→05/05	➔	1J-2W315309→; → 12/04; +PR 1LJ	2	11.0230-0451.1 260130	ATE
1.6 FSI	81	01/02→05/05	➔				
1.8 4motion	92	05/99→05/05	➔	→ 12/04; +PR 1LN / 1ZD / 1ZE / 1ZH	2	11.8170-0306.1 260102	ATE
1.8 T	132	05/02→05/05	➔				
1.9 TDI	74 - 110	09/00→05/05	➔				
1.9 TDI 4motion	74 - 110	09/00→05/05	➔				
2.0	85	05/99→05/05	➔				
2.0 4motion	85	04/00→05/05	➔				
2.3 V5	125	10/00→05/05	➔				
2.3 V5 4motion	125	10/00→05/05	➔				
2.8 V6 4motion	150	05/99→05/05	➔				
1.8 T	110	05/00→05/05	➔	09/00→ 12/04; +PR 1ZQ	2	11.0230-0451.1 260130	ATE
			➔	1J-2W315309→; → 12/04; +PR 1LJ	2	11.0230-0451.1 260130	ATE
			➔	09/00→; → 1J-2W315308; +PR 1LJ	2	11.0230-0451.1 260130	ATE
			➔	09/00→ 12/04; +PR 1LN / 1ZD / 1ZE / 1ZH	2	11.8170-0306.1 260102	ATE
1.9 TDI	66	07/04→05/05	➔	→ 1J-2W315308; +PR 1LJ	2	11.0230-0451.1 260130	ATE
1.9 TDI	81 - 85	05/99→06/01	➔	1J-2W315309→; +PR 1LJ	2	11.0230-0451.1 260130	ATE
1.9 TDI 4motion	85	05/99→06/01	➔	→ 1J-2W315308; +PR 1LJ	2	11.0230-0451.1 260130	ATE
2.3 V5	110	05/99→10/00	➔	+PR 1ZQ	2	11.0230-0451.1 260130	ATE
2.3 V5 4motion	110	05/99→10/00	➔	+PR 1LN / 1ZD / 1ZE / 1ZH	2	11.8170-0306.1 260102	ATE
1.9 TDI	96	11/00→05/05	➔	04/01→ 12/04; +PR 1ZQ	2	11.0230-0451.1 260130	ATE
1.9 TDI 4motion	96	11/00→05/05	➔	1J-2W315309→; → 12/04; +PR 1LJ	2	11.0230-0451.1 260130	ATE
			➔	04/01→; → 1J-2W315308; +PR 1LJ	2	11.0230-0451.1 260130	ATE
			➔	04/01→ 12/04; +PR 1LN / 1ZD / 1ZE / 1ZH	2	11.8170-0306.1 260102	ATE
2.0 4motion	88	12/99→05/03	➔	1J-2W315309→; +PR 1LJ	2	11.0230-0451.1 260130	ATE
			➔	04/00→; +PR 1ZQ	2	11.0230-0451.1 260130	ATE
			➔	04/00→; → 1J-2W315308; +PR 1LJ	2	11.0230-0451.1 260130	ATE
→							

	kW			 	! #		
VW - BORA Variant (1J6) 05/99→05/05							
Halter, Bremsattel							
2.0 4motion	88	12/99→05/03	←	04/00→; +PR 1LN / 1ZD / 1ZE / 1ZH	2	11.8170-0306.1 260102	ATE
Feder, Bremsattel							
1.4 16V	55	09/01→05/05		→ 12/04; +PR 1ZQ	2	11.8116-0143.1 390513	ATE
1.6	74 - 75	05/99→05/05		→ 1J-2W315308; +PR 1LJ	2	11.8116-0143.1 390513	ATE
1.6 16V	77	02/00→05/05		1J-2W315309→; → 12/04; +PR 1LJ	2	11.8116-0143.1 390513	ATE
1.6 FSI	81	01/02→05/05		→ 12/04; +PR 1LN / 1ZD / 1ZE / 1ZH	2	11.8116-0143.1 390513	ATE
1.8 4motion	92	05/99→05/05					
1.8 T	132	05/02→05/05					
1.9 TDI	74 - 110	09/00→05/05					
1.9 TDI 4motion	74 - 110	09/00→05/05					
2.0	85	05/99→05/05					
2.0 4motion	85	04/00→05/05					
2.3 V5	125	10/00→05/05					
2.3 V5 4motion	125	10/00→05/05					
2.8 V6 4motion	150	05/99→05/05					
1.8 T	110	05/00→05/05		09/00→ 12/04; +PR 1LN / 1ZD / 1ZE / 1ZH	2	11.8116-0143.1 390513	ATE
				09/00→ 12/04; +PR 1ZQ	2	11.8116-0143.1 390513	ATE
				1J-2W315309→; → 12/04; +PR 1LJ	2	11.8116-0143.1 390513	ATE
				09/00→; → 1J-2W315308; +PR 1LJ	2	11.8116-0143.1 390513	ATE
1.9 TDI	66	07/04→05/05		→ 1J-2W315308; +PR 1LJ	2	11.8116-0143.1 390513	ATE
1.9 TDI	81 - 85	05/99→06/01		1J-2W315309→; +PR 1LJ	2	11.8116-0143.1 390513	ATE
1.9 TDI 4motion	85	05/99→06/01		→ 1J-2W315308; +PR 1LJ	2	11.8116-0143.1 390513	ATE
2.3 V5	110	05/99→10/00		+PR 1LN / 1ZD / 1ZE / 1ZH	2	11.8116-0143.1 390513	ATE
2.3 V5 4motion	110	05/99→10/00		+PR 1ZQ	2	11.8116-0143.1 390513	ATE
1.9 TDI	96	11/00→05/05		04/01→ 12/04; +PR 1LN / 1ZD / 1ZE / 1ZH	2	11.8116-0143.1 390513	ATE
1.9 TDI 4motion	96	11/00→05/05		04/01→ 12/04; +PR 1ZQ	2	11.8116-0143.1 390513	ATE
				1J-2W315309→; → 12/04; +PR 1LJ	2	11.8116-0143.1 390513	ATE
				04/01→; → 1J-2W315308; +PR 1LJ	2	11.8116-0143.1 390513	ATE
2.0 4motion	88	12/99→05/03		04/00→; +PR 1LN / 1ZD / 1ZE / 1ZH	2	11.8116-0143.1 390513	ATE
				04/00→; +PR 1ZQ	2	11.8116-0143.1 390513	ATE
				1J-2W315309→; +PR 1LJ	2	11.8116-0143.1 390513	ATE
				04/00→; → 1J-2W315308; +PR 1LJ	2	11.8116-0143.1 390513	ATE
Führungshülzensatz, Bremsattel							
1.4 16V	55	09/01→05/05	←	→ 12/04; +PR 1LN / 1ZD / 1ZE / 1ZH		11.0101-5409.2 260035	ATE
1.6	74 - 75	05/99→05/05	←	→ 12/04; +PR 1LR / 1LS / 1ZM / 1LQ / 1ZP		11.0101-5409.2 260035	ATE
1.6 16V	77	02/00→05/05		→ 12/04; +PR 1ZQ		11.0101-5409.2 260035	ATE
1.6 FSI	81	01/02→05/05	←	→ 12/04; +PR 1ZQ		11.0101-5409.2 260035	ATE
1.8 4motion	92	05/99→05/05	←	1J-2W315309→; → 12/04; +PR 1LJ		11.0101-5409.2 260035	ATE
1.8 T	132	05/02→05/05	←				
1.9 TDI	74 - 110	09/00→05/05	←	→ 1J-2W315308; +PR 1LJ		11.0101-5409.2 260035	ATE
1.9 TDI 4motion	74 - 110	09/00→05/05					
2.0	85	05/99→05/05					
2.0 4motion	85	04/00→05/05					
2.3 V5	125	10/00→05/05					
2.3 V5 4motion	125	10/00→05/05					
2.8 V6 4motion	150	05/99→05/05					
1.8 T	110	05/00→05/05	←	09/00→ 12/04; +PR 1ZQ		11.0101-5409.2 260035	ATE
			←	09/00→ 12/04; +PR 1LR / 1LS / 1ZM / 1LQ / 1ZP		11.0101-5409.2 260035	ATE
			←	09/00→ 12/04; +PR 1LN / 1ZD / 1ZE / 1ZH		11.0101-5409.2 260035	ATE
			←	1J-2W315309→; → 12/04; +PR 1LJ		11.0101-5409.2 260035	ATE
			←	09/00→; → 1J-2W315308; +PR 1LJ		11.0101-5409.2 260035	ATE
1.9 TDI	66	07/04→05/05	←	→ 1J-2W315308; +PR 1LJ		11.0101-5409.2 260035	ATE
1.9 TDI	81 - 85	05/99→06/01	←	+PR 1ZQ		11.0101-5409.2 260035	ATE
1.9 TDI 4motion	85	05/99→06/01	←	+PR 1LR / 1LS / 1ZM / 1LQ / 1ZP		11.0101-5409.2 260035	ATE
2.3 V5	110	05/99→10/00	←	+PR 1LN / 1ZD / 1ZE / 1ZH		11.0101-5409.2 260035	ATE
2.3 V5 4motion	110	05/99→10/00	←	1J-2W315309→; +PR 1LJ		11.0101-5409.2 260035	ATE
			←	→ 1J-2W315308; +PR 1LJ		11.0101-5409.2 260035	ATE
1.9 TDI	96	11/00→05/05	←	04/01→ 12/04; +PR 1ZQ		11.0101-5409.2 260035	ATE
→							

	kw			 	! #			
VW - BORA Variant (1J6) 05/99→05/05								
Führungshülzensatz, Bremsattel								
1.9 TDI 4motion	96	11/00→05/05	←	04/01→ 12/04; +PR 1LR / 1LS / 1ZM / 1LQ / 1ZP		11.0101-5409.2	260035	ATE
			←	04/01→ 12/04; +PR 1LN / 1ZD / 1ZE / 1ZH		11.0101-5409.2	260035	ATE
			←	1J-2W315309→; → 12/04; +PR 1LJ		11.0101-5409.2	260035	ATE
			←	04/01→; → 1J-2W315308; +PR 1LJ		11.0101-5409.2	260035	ATE
2.0 4motion	88	12/99→05/03	←	04/00→; +PR 1LN / 1ZD / 1ZE / 1ZH		11.0101-5409.2	260035	ATE
			←	04/00→; +PR 1LR / 1LS / 1ZM / 1LQ / 1ZP		11.0101-5409.2	260035	ATE
			←	04/00→; +PR 1ZQ		11.0101-5409.2	260035	ATE
			←	1J-2W315309→; +PR 1LJ		11.0101-5409.2	260035	ATE
			←	04/00→; → 1J-2W315308; +PR 1LJ		11.0101-5409.2	260035	ATE
Führungsbolzen, Bremsattel								
1.4 16V	55	09/01→05/05		→ 12/04; +PR 1LR / 1LS / 1ZM / 1LQ / 1ZP	2	11.8171-0008.1	990049	ATE
1.6	74 - 75	05/99→05/05		→ 1J-2W315308; +PR 1LJ	2	11.8171-0008.1	990049	ATE
1.6 16V	77	02/00→05/05		→ 12/04; +PR 1ZQ	2	11.8171-0008.1	990049	ATE
1.6 FSI	81	01/02→05/05						
1.8 4motion	92	05/99→05/05		1J-2W315309→; → 12/04; +PR 1LJ	2	11.8171-0008.1	990049	ATE
1.8 T	132	05/02→05/05						
1.9 TDI	74 - 110	09/00→05/05		→ 12/04; +PR 1LN / 1ZD / 1ZE / 1ZH	2	11.8171-0008.1	990049	ATE
1.9 TDI 4motion	74 - 110	09/00→05/05						
2.0	85	05/99→05/05						
2.0 4motion	85	04/00→05/05						
2.3 V5	125	10/00→05/05						
2.3 V5 4motion	125	10/00→05/05						
2.8 V6 4motion	150	05/99→05/05						
1.8 T	110	05/00→05/05		09/00→ 12/04; +PR 1ZQ	2	11.8171-0008.1	990049	ATE
				09/00→ 12/04; +PR 1LR / 1LS / 1ZM / 1LQ / 1ZP	2	11.8171-0008.1	990049	ATE
				09/00→ 12/04; +PR 1LN / 1ZD / 1ZE / 1ZH	2	11.8171-0008.1	990049	ATE
				1J-2W315309→; → 12/04; +PR 1LJ	2	11.8171-0008.1	990049	ATE
				09/00→; → 1J-2W315308; +PR 1LJ	2	11.8171-0008.1	990049	ATE
1.9 TDI	66	07/04→05/05		→ 1J-2W315308; +PR 1LJ	2	11.8171-0008.1	990049	ATE
1.9 TDI	81 - 85	05/99→06/01		1J-2W315309→; +PR 1LJ	2	11.8171-0008.1	990049	ATE
1.9 TDI 4motion	85	05/99→06/01		→ 1J-2W315308; +PR 1LJ	2	11.8171-0008.1	990049	ATE
2.3 V5	110	05/99→10/00		+PR 1LN / 1ZD / 1ZE / 1ZH	2	11.8171-0008.1	990049	ATE
2.3 V5 4motion	110	05/99→10/00		+PR 1ZQ	2	11.8171-0008.1	990049	ATE
				+PR 1LR / 1LS / 1ZM / 1LQ / 1ZP	2	11.8171-0008.1	990049	ATE
1.9 TDI	96	11/00→05/05		04/01→ 12/04; +PR 1ZQ	2	11.8171-0008.1	990049	ATE
1.9 TDI 4motion	96	11/00→05/05		04/01→ 12/04; +PR 1LR / 1LS / 1ZM / 1LQ / 1ZP	2	11.8171-0008.1	990049	ATE
				04/01→ 12/04; +PR 1LN / 1ZD / 1ZE / 1ZH	2	11.8171-0008.1	990049	ATE
				1J-2W315309→; → 12/04; +PR 1LJ	2	11.8171-0008.1	990049	ATE
				04/01→; → 1J-2W315308; +PR 1LJ	2	11.8171-0008.1	990049	ATE
2.0 4motion	88	12/99→05/03		04/00→; +PR 1ZQ	2	11.8171-0008.1	990049	ATE
				04/00→; +PR 1LR / 1LS / 1ZM / 1LQ / 1ZP	2	11.8171-0008.1	990049	ATE
				04/00→; +PR 1LN / 1ZD / 1ZE / 1ZH	2	11.8171-0008.1	990049	ATE
				1J-2W315309→; +PR 1LJ	2	11.8171-0008.1	990049	ATE
				04/00→; → 1J-2W315308; +PR 1LJ	2	11.8171-0008.1	990049	ATE
Bremsschlauch								
1.4 16V	55	09/01→05/05	←	→ 12/04	2	24.5143-0439.3	331411	L= 439
1.6	74 - 75	05/99→05/05	→	→ 12/04;  / am Bremsattel		24.1253-0010.3	331066	L= 233 mit Rohrleitung
1.6 16V	77	02/00→05/05	→	→ 12/04;  / am Bremsattel		24.1253-0020.3	331067	L= 233 mit Rohrleitung
1.6 FSI	81	01/02→05/05	→	→ 12/04				
1.8 T	132	05/02→05/05	→	→ 12/04	2	83.7858-0140.3	330837	L= 140
1.9 TDI	74 - 110	09/00→05/05						
2.0	85	05/99→05/05						
2.3 V5	125	10/00→05/05						
1.8 4motion	92	05/99→05/05	←	→ 08/00	2	24.5143-0439.3	331411	L= 439
2.0 4motion	85	04/00→05/05	←	09/00→ 12/04	2	24.5143-0569.3	331398	L= 569
2.8 V6 4motion	150	05/99→05/05						
→								



VW - BORA Variant (1J6) 05/99→05/05

Bremsschlauch

1.8 4motion 2.0 4motion 2.8 V6 4motion	92 85 150	05/99→05/05 04/00→05/05 05/99→05/05	➔	→ 12/04	2	83.7858-0140.3	330837	L= 140
1.8 T	110	05/00→05/05	➔	09/00→ 12/04	2	24.5143-0439.3	331411	L= 439
			➔	09/00→ 12/04; / am Bremssattel	2	24.1253-0010.3	331066	L= 233 mit Rohrleitung
			➔	09/00→ 12/04; / am Bremssattel	2	24.1253-0020.3	331067	L= 233 mit Rohrleitung
			➔	09/00→ 12/04	2	83.7858-0140.3	330837	L= 140
1.9 TDI 2.3 V5	81 - 85 110	05/99→06/01 05/99→10/00	➔		2	24.5143-0439.3	331411	L= 439
			➔	/ am Bremssattel	2	24.1253-0010.3	331066	L= 233 mit Rohrleitung
			➔	/ am Bremssattel	2	24.1253-0020.3	331067	L= 233 mit Rohrleitung
			➔		2	83.7858-0140.3	330837	L= 140
1.9 TDI	96	11/00→05/05	➔	04/01→ 12/04	2	24.5143-0439.3	331411	L= 439
			➔	04/01→ 12/04; / am Bremssattel	2	24.1253-0010.3	331066	L= 233 mit Rohrleitung
			➔	04/01→ 12/04; / am Bremssattel	2	24.1253-0020.3	331067	L= 233 mit Rohrleitung
			➔	04/01→ 12/04	2	83.7858-0140.3	330837	L= 140
1.9 TDI 4motion 2.3 V5 4motion	74 - 110 125	09/00→05/05 10/00→05/05	➔	→ 12/04	2	24.5143-0569.3	331398	L= 569
			➔	→ 12/04	2	83.7858-0140.3	330837	L= 140
1.9 TDI 4motion 2.3 V5 4motion	85 110	05/99→06/01 05/99→10/00	➔	→ 08/00	2	24.5143-0439.3	331411	L= 439
			➔	09/00→	2	24.5143-0569.3	331398	L= 569
			➔		2	83.7858-0140.3	330837	L= 140
			➔		2	83.7858-0140.3	330837	L= 140
1.9 TDI 4motion	96	11/00→05/05	➔	04/01→ 12/04	2	24.5143-0569.3	331398	L= 569
			➔	04/01→ 12/04	2	83.7858-0140.3	330837	L= 140
2.0 4motion	88	12/99→05/03	➔	04/00→ 08/00	2	24.5143-0439.3	331411	L= 439
			➔	09/00→	2	24.5143-0569.3	331398	L= 569
			➔	04/00→	2	83.7858-0140.3	330837	L= 140

VW - CADDY II Großraumlimousine (9K9B) 11/95→12/04

Bremssattel

1.4 1.4 16V 1.6 1.7 SDI 1.9 D 1.9 SDI 1.9 TDI	44 55 55 42 47 47 66	11/95→06/03 08/00→01/04 06/97→09/00 07/96→09/00 11/95→01/04 11/95→01/04 10/96→01/04	➔			24.3541-1609.5	240039	TRW - Halter
			➔			24.3541-1610.5	240040	TRW - Halter

Zubehörsatz, Bremssattel

1.4 1.4 16V 1.6 1.7 SDI 1.9 D 1.9 SDI 1.9 TDI	44 55 55 42 47 47 66	11/95→06/03 08/00→01/04 06/97→09/00 07/96→09/00 11/95→01/04 11/95→01/04 10/96→01/04	➔			24.0101-4301.2	260047	TRW
---	--	---	---	--	--	----------------	--------	-----

Bremsschlauch

1.4 1.4 16V 1.6 1.7 SDI 1.9 D 1.9 SDI 1.9 TDI	44 55 55 42 47 47 66	11/95→06/03 08/00→01/04 06/97→09/00 07/96→09/00 11/95→01/04 11/95→01/04 10/96→01/04	➔		2	24.5105-0442.3	331432	L= 442
			➔		2	83.6236-0402.3	330464	L= 400







VW - CADDY II Kasten/Großraumlimousine (9K9A) 11/95→01/04























Bremssattel









1.4 1.7 SDI 1.9 D 1.9 SDI 1.9 TDI 60 1.4 75 1.6	55 42 47 47 66 44 55	08/00→01/04 07/96→09/00 11/95→01/04 11/95→01/04 09/96→01/04 11/95→01/04 11/95→09/00	➔			24.3541-1609.5	240039	TRW - Halter
			➔			24.3541-1610.5	240040	TRW - Halter

Zubehörsatz, Bremssattel























































1.4 1.7 SDI ➔	55 42	08/00→01/04 07/96→09/00	➔			24.0101-4301.2	260047	TRW
---------------------	----------	----------------------------	---	--	--	----------------	--------	-----







	kw					! #		
VW - CADDY II Kasten/Großraumlimousine (9K9A) 11/95→01/04								
Zubehörsatz, Bremssattel								
1.9 D 1.9 SDI 1.9 TDI 60 1.4 75 1.6	47 47 66 44 55	11/95→01/04 11/95→01/04 09/96→01/04 11/95→01/04 11/95→09/00	←				24.0101-4301.2 260047	TRW
Bremsschlauch								
1.4 1.7 SDI 1.9 D 1.9 SDI 1.9 TDI 60 1.4 75 1.6	55 42 47 47 66 44 55	08/00→01/04 07/96→09/00 11/95→01/04 11/95→01/04 09/96→01/04 11/95→01/04 11/95→09/00	← →			2	24.5105-0442.3 331432 83.6236-0402.3 330464	L= 442 L= 400
VW - CADDY II Pick-up (9U7) 06/96→12/00								
Bremssattel								
1.6 1.9 D	55 47	06/96→12/00 06/96→12/00	←	10/97→; ☐			24.3541-1737.5 240197	TRW - Halter
Bremsschlauch								
1.6 1.9 D	55 47	06/96→12/00 06/96→12/00	← →	10/97→ 10/97→		2	24.5166-0325.3 331293 83.6236-0175.3 330710	L= 325 L= 175
VW - CADDY III Großraumlimousine (2KB, 2KJ, 2CB, 2CJ) 03/04→05/15								
Bremssattel								
1.2 TSI 1.6 BiFuel 1.6 TDI 1.9 TDI 4motion 2.0 TDI 16V 2.0 TDI 16V 4motion	63 - 77 75 55 - 75 77 103 103	09/10→05/15 05/11→05/15 08/10→05/15 05/08→08/10 11/10→05/15 11/10→05/15	← ← ← ← ← ← ← → → → → → →	+PR 1ZF / 1ZM; ☐ +PR 1ZF / 1ZM; ☐ +PR 1LJ / 1ZA; ☐ +PR 1ZE; ☐ +PR 1LJ / 1ZA; ☐ +PR 1ZE; ☐ +PR 1ZF / 2E2; ☐ +PR 1ZE / 1LJ; → 2K-B-200000; ☐ +PR 1ZF / 2E2; ☐ +PR 1ZE / 1LJ; → 2K-B-200000; ☐			24.3541-9549.5 241023 24.3541-9550.5 241024 24.3541-9553.5 241025 24.3541-9553.5 241025 24.3541-9554.5 241026 24.3541-9554.5 241026 24.3387-1719.5 240874 24.3387-1719.5 240874 24.3387-1720.5 240875 24.3387-1720.5 240875	ATE - Halter ATE - Halter ATE - Halter ATE - Halter ATE - Halter ATE - Halter TRW - Halter TRW - Halter TRW - Halter TRW - Halter
1.4	55	03/04→05/06	← ← ← ← ← ← → →	+PR 1ZF / 1ZM; ☐ +PR 1ZF / 1ZM; ☐ +PR 1ZE; ☐ +PR 1LJ / 1ZA; ☐ +PR 1ZE; ☐ +PR 1LJ / 1ZA; ☐ ☐ ☐			24.3541-9549.5 241023 24.3541-9550.5 241024 24.3541-9553.5 241025 24.3541-9553.5 241025 24.3541-9554.5 241026 24.3541-9554.5 241026 24.3417-1701.5 240836 24.3417-1702.5 240837	ATE - Halter ATE - Halter ATE - Halter ATE - Halter ATE - Halter ATE - Halter TRW - Halter TRW - Halter
1.4 1.6 1.9 D 1.9 TDI 2.0 EcoFuel 2.0 SDI 2.0 TDI	59 75 48 55 - 77 80 51 103	05/06→08/10 04/04→05/15 10/05→06/09 04/04→08/10 04/06→05/15 03/04→08/10 09/07→08/10	← ← ← ← ← ← ← ← → → → → → → → →	+PR 1ZF / 1ZM; ☐ +PR 1ZF / 1ZM; ☐ +PR 1LJ / 1ZA; ☐ +PR 1ZE; ☐ +PR 1LJ / 1ZA; ☐ +PR 1ZE; ☐ 12/07→; +PR 1ZE / 1LJ; → 2K-B-200000; ☐ 12/07→; +PR 1ZF / 2E2; ☐ 12/07→; +PR 1ZF / 2E2; ☐ 12/07→; +PR 1ZE / 1LJ; → 2K-B-200000; ☐ → 11/07; ☐ → 11/07; ☐			24.3541-9549.5 241023 24.3541-9550.5 241024 24.3541-9553.5 241025 24.3541-9553.5 241025 24.3541-9554.5 241026 24.3541-9554.5 241026 24.3387-1719.5 240874 24.3387-1719.5 240874 24.3387-1720.5 240875 24.3387-1720.5 240875 24.3417-1701.5 240836 24.3417-1702.5 240837	ATE - Halter ATE - Halter ATE - Halter ATE - Halter ATE - Halter ATE - Halter TRW - Halter TRW - Halter TRW - Halter TRW - Halter TRW - Halter TRW - Halter
2.0 TDI 2.0 TDI 4motion	81 81	08/10→05/15 08/10→05/15	← ←	10/10→; +PR 1ZF / 1ZM; ☐ 10/10→; +PR 1ZF / 1ZM; ☐			24.3541-9549.5 241023 24.3541-9550.5 241024	ATE - Halter ATE - Halter
→								

	kw			 	! #			
VW - CADDY III Großraumlimousine (2KB, 2KJ, 2CB, 2CJ) 03/04→05/15								
Bremssattel								
2.0 TDI 2.0 TDI 4motion	81	08/10→05/15	←	10/10→; +PR 1LJ / 1ZA; 		24.3541-9553.5	241025	ATE - Halter
	81	08/10→05/15	←	10/10→; +PR 1ZE; 		24.3541-9553.5	241025	ATE - Halter
			←	10/10→; +PR 1LJ / 1ZA; 		24.3541-9554.5	241026	ATE - Halter
			←	10/10→; +PR 1ZE; 		24.3541-9554.5	241026	ATE - Halter
			→	10/10→; +PR 1ZF / 2E2; 		24.3387-1719.5	240874	TRW - Halter
			→	10/10→; → 2K-B-200000; +PR 1ZE / 1LJ; 		24.3387-1719.5	240874	TRW - Halter
			→	10/10→; +PR 1ZF / 2E2; 		24.3387-1720.5	240875	TRW - Halter
			→	10/10→; → 2K-B-200000; +PR 1ZE / 1LJ; 		24.3387-1720.5	240875	TRW - Halter
2.0 TDI	125	05/12→05/15	←	+PR 1ZF / 1ZM; 		24.3541-9549.5	241023	ATE - Halter
			←	+PR 1ZF / 1ZM; 		24.3541-9550.5	241024	ATE - Halter
			←	+PR 1ZE; 		24.3541-9553.5	241025	ATE - Halter
			←	+PR 1LJ / 1ZA; 		24.3541-9553.5	241025	ATE - Halter
			←	+PR 1LJ / 1ZA; 		24.3541-9554.5	241026	ATE - Halter
			←	+PR 1ZE; 		24.3541-9554.5	241026	ATE - Halter
			→	+PR 1ZF / 2E2; 		24.3387-1719.5	240874	TRW - Halter
			→	+PR 1ZF / 2E2; 		24.3387-1720.5	240875	TRW - Halter
Halter, Bremssattel								
1.2 TSI	63 - 77	09/10→05/15	←	+PR 1LJ / 1ZA		11.0230-0131.1	260129	ATE
1.4	55 - 59	03/04→08/10	←	+PR 1ZF / 1ZM		11.0230-0131.1	260129	ATE
1.6	75	04/04→05/15						
1.6 BiFuel	75	05/11→05/15						
1.6 TDI	55 - 75	08/10→05/15						
1.9 D	48	10/05→06/09						
1.9 TDI	55 - 77	04/04→08/10						
1.9 TDI 4motion	77	05/08→08/10						
2.0 EcoFuel	80	04/06→05/15						
2.0 SDI	51	03/04→08/10						
2.0 TDI	103 - 125	09/07→05/15						
2.0 TDI 16V	103	11/10→05/15						
2.0 TDI 16V 4motion	103	11/10→05/15						
2.0 TDI	81	08/10→05/15	←	10/10→; +PR 1ZF / 1ZM		11.0230-0131.1	260129	ATE
2.0 TDI 4motion	81	08/10→05/15	←	10/10→; +PR 1LJ / 1ZA		11.0230-0131.1	260129	ATE
Feder, Bremssattel								
1.2 TSI	63 - 77	09/10→05/15	←	+PR 1ZE	2	11.8116-0351.1	390538	ATE
1.4	55 - 59	03/04→08/10	←	+PR 1LJ / 1ZA	2	11.8116-0351.1	390538	ATE
1.6	75	04/04→05/15						
1.6 BiFuel	75	05/11→05/15						
1.6 TDI	55 - 75	08/10→05/15						
1.9 D	48	10/05→06/09						
1.9 TDI	55 - 77	04/04→08/10						
1.9 TDI 4motion	77	05/08→08/10						
2.0 EcoFuel	80	04/06→05/15						
2.0 SDI	51	03/04→08/10						
2.0 TDI	103 - 125	09/07→05/15						
2.0 TDI 16V	103	11/10→05/15						
2.0 TDI 16V 4motion	103	11/10→05/15						
2.0 TDI	81	08/10→05/15	←	10/10→; +PR 1ZE	2	11.8116-0351.1	390538	ATE
2.0 TDI 4motion	81	08/10→05/15	←	10/10→; +PR 1LJ / 1ZA	2	11.8116-0351.1	390538	ATE
Führungshülzensatz, Bremssattel								
1.2 TSI	63 - 77	09/10→05/15	←	+PR 1ZF / 1ZM		11.0101-5409.2	260035	ATE
1.4	55 - 59	03/04→08/10	←	+PR 1ZE		11.0101-5409.2	260035	ATE
1.6	75	04/04→05/15	←	+PR 1LJ / 1ZA		11.0101-5409.2	260035	ATE
1.6 BiFuel	75	05/11→05/15						
→								

	kw					! #		
VW - CADDY III Großraumlimousine (2KB, 2KJ, 2CB, 2CJ) 03/04→05/15								
Führungshülzensatz, Bremsattel								
1.6 TDI	55 - 75	08/10→05/15	←	+PR 1ZF / 1ZM			11.0101-5409.2 260035	ATE
1.9 D	48	10/05→06/09	←	+PR 1ZE			11.0101-5409.2 260035	ATE
1.9 TDI	55 - 77	04/04→08/10	←	+PR 1LJ / 1ZA			11.0101-5409.2 260035	ATE
1.9 TDI 4motion	77	05/08→08/10						
2.0 EcoFuel	80	04/06→05/15						
2.0 SDI	51	03/04→08/10						
2.0 TDI	103 - 125	09/07→05/15						
2.0 TDI 16V	103	11/10→05/15						
2.0 TDI 16V 4motion	103	11/10→05/15						
2.0 TDI	81	08/10→05/15	←	10/10→; +PR 1ZE			11.0101-5409.2 260035	ATE
2.0 TDI 4motion	81	08/10→05/15	←	10/10→; +PR 1LJ / 1ZA			11.0101-5409.2 260035	ATE
			←	10/10→; +PR 1ZF / 1ZM			11.0101-5409.2 260035	ATE
Führungsbolzen, Bremsattel								
1.2 TSI	63 - 77	09/10→05/15		+PR 1ZE	2		11.8171-0008.1 990049	ATE
1.4	55 - 59	03/04→08/10		+PR 1LJ / 1ZA	2		11.8171-0008.1 990049	ATE
1.6	75	04/04→05/15						
1.6 BiFuel	75	05/11→05/15						
1.6 TDI	55 - 75	08/10→05/15						
1.9 D	48	10/05→06/09						
1.9 TDI	55 - 77	04/04→08/10						
1.9 TDI 4motion	77	05/08→08/10						
2.0 EcoFuel	80	04/06→05/15						
2.0 SDI	51	03/04→08/10						
2.0 TDI	103 - 125	09/07→05/15						
2.0 TDI 16V	103	11/10→05/15						
2.0 TDI 16V 4motion	103	11/10→05/15						
2.0 TDI	81	08/10→05/15		10/10→; +PR 1ZE	2		11.8171-0008.1 990049	ATE
2.0 TDI 4motion	81	08/10→05/15		10/10→; +PR 1LJ / 1ZA	2		11.8171-0008.1 990049	ATE
 Bremsschlauch								
1.2 TSI	63 - 77	09/10→05/15	←		2		24.5143-0564.3 331433	L= 563
1.6 BiFuel	75	05/11→05/15	→	+PR 0E2; für Fahrzeuge mit verstärktem Fahrwerk	2		24.5289-0425.3 331388	L= 425
1.6 TDI	55 - 75	08/10→05/15	→	+PR 0E2; für Fahrzeuge ohne verstärktes Fahrwerk	2		24.5289-0432.3 331377	L= 432
2.0 TDI	125	05/12→05/15	→	+PR 0E1; für Fahrzeuge ohne verstärktes Fahrwerk	2		24.5289-0490.3 331389	L= 490
2.0 TDI 16V	103	11/10→05/15	→	+PR 0E1; für Fahrzeuge mit verstärktem Fahrwerk; nicht für kalte Klimazonen	2		24.5289-0495.3 331457	L= 495
1.4	55	03/04→05/06	←		2		24.5143-0564.3 331433	L= 563
1.9 D	48	10/05→06/09	→	+PR 0E2	2		24.5289-0432.3 331377	L= 432
			→	+PR 0E1; für Fahrzeuge ohne verstärktes Fahrwerk	2		24.5289-0490.3 331389	L= 490
			→	+PR 0E1; für Fahrzeuge mit verstärktem Fahrwerk; nicht für kalte Klimazonen	2		24.5289-0495.3 331457	L= 495
1.4	59	05/06→08/10	←		2		24.5143-0564.3 331433	L= 563
1.6	75	04/04→05/15	→	11/09→; +PR 0E2; für Fahrzeuge mit verstärktem Fahrwerk	2		24.5289-0425.3 331388	L= 425
1.9 TDI	55 - 77	04/04→08/10	→	+PR 0E2; → 10/09	2		24.5289-0432.3 331377	L= 432
2.0 EcoFuel	80	04/06→05/15	→	11/09→; +PR 0E2; für Fahrzeuge ohne verstärktes Fahrwerk	2		24.5289-0432.3 331377	L= 432
2.0 SDI	51	03/04→08/10	→	+PR 0E1; für Fahrzeuge ohne verstärktes Fahrwerk	2		24.5289-0490.3 331389	L= 490
2.0 TDI	103	09/07→08/10	→	+PR 0E1; für Fahrzeuge mit verstärktem Fahrwerk; nicht für kalte Klimazonen	2		24.5289-0495.3 331457	L= 495
1.9 TDI 4motion	77	05/08→08/10	←		2		24.5143-0564.3 331433	L= 563
2.0 TDI 16V 4motion	103	11/10→05/15	←		2		24.5143-0564.3 331433	L= 563
2.0 TDI	81	08/10→05/15	←	10/10→	2		24.5143-0564.3 331433	L= 563
			→	10/10→; +PR 0E1; für Fahrzeuge ohne verstärktes Fahrwerk	2		24.5289-0490.3 331389	L= 490
			→	10/10→; +PR 0E1; für Fahrzeuge mit verstärktem Fahrwerk; nicht für kalte Klimazonen	2		24.5289-0495.3 331457	L= 495
2.0 TDI 4motion	81	08/10→05/15	←	10/10→	2		24.5143-0564.3 331433	L= 563



	kw			 	! #				
VW - CADDY III Kasten/Großraumlimousine (2KA, 2KH, 2CA, 2CH) 03/04→05/15									
Bremssattel									
1.2 TSI 1.6 BiFuel 1.6 TDI 1.9 TDI 4motion 2.0 TDI 2.0 TDI 16V 2.0 TDI 16V 4motion 2.0 TDI 4motion	63 - 77	09/10→05/15	←	+PR 1ZF / 1ZM; 		24.3541-9549.5	241023	ATE - Halter	
	75	05/11→05/15	←	+PR 1ZF / 1ZM; 		24.3541-9550.5	241024	ATE - Halter	
	55 - 75	08/10→05/15	←	+PR 1LJ / 1ZA; 		24.3541-9553.5	241025	ATE - Halter	
	77	11/08→08/10	←	+PR 1ZE; 		24.3541-9553.5	241025	ATE - Halter	
	62	11/10→05/15	←	+PR 1LJ / 1ZA; 		24.3541-9554.5	241026	ATE - Halter	
	103	11/10→05/15	←	+PR 1ZE; 		24.3541-9554.5	241026	ATE - Halter	
	62	12/10→05/15	→	+PR 1ZF / 2E2; 		24.3387-1719.5	240874	TRW - Halter	
				→	+PR 1ZE / 1LJ; → 2K-B-200000; 		24.3387-1719.5	240874	TRW - Halter
				→	+PR 1ZF / 2E2; 		24.3387-1720.5	240875	TRW - Halter
				→	+PR 1ZE / 1LJ; → 2K-B-200000; 		24.3387-1720.5	240875	TRW - Halter
1.4	55	03/04→05/06	←	+PR 1ZF / 1ZM; 		24.3541-9549.5	241023	ATE - Halter	
			←	+PR 1ZF / 1ZM; 		24.3541-9550.5	241024	ATE - Halter	
			←	+PR 1ZE; 		24.3541-9553.5	241025	ATE - Halter	
			←	+PR 1LJ / 1ZA; 		24.3541-9553.5	241025	ATE - Halter	
			←	+PR 1ZE; 		24.3541-9554.5	241026	ATE - Halter	
			←	+PR 1LJ / 1ZA; 		24.3541-9554.5	241026	ATE - Halter	
			→			24.3417-1701.5	240836	TRW - Halter	
			→			24.3417-1702.5	240837	TRW - Halter	
1.4 1.6 1.9 TDI 2.0 EcoFuel 2.0 SDI 2.0 TDI	59 75 55 - 77 80 51 103	05/06→08/10 04/04→05/15 04/04→08/10 04/06→05/15 03/04→08/10 09/07→08/10	←	+PR 1ZF / 1ZM; 		24.3541-9549.5	241023	ATE - Halter	
			←	+PR 1ZF / 1ZM; 		24.3541-9550.5	241024	ATE - Halter	
			←	+PR 1LJ / 1ZA; 		24.3541-9553.5	241025	ATE - Halter	
			←	+PR 1ZE; 		24.3541-9553.5	241025	ATE - Halter	
			←	+PR 1LJ / 1ZA; 		24.3541-9554.5	241026	ATE - Halter	
			←	+PR 1ZE; 		24.3541-9554.5	241026	ATE - Halter	
			→	12/07→; +PR 1ZE / 1LJ; → 2K-B-200000; 		24.3387-1719.5	240874	TRW - Halter	
			→	12/07→; +PR 1ZF / 2E2; 		24.3387-1719.5	240874	TRW - Halter	
			→	12/07→; +PR 1ZF / 2E2; 		24.3387-1720.5	240875	TRW - Halter	
			→	12/07→; +PR 1ZE / 1LJ; → 2K-B-200000; 		24.3387-1720.5	240875	TRW - Halter	
			→	→ 11/07; 		24.3417-1701.5	240836	TRW - Halter	
			→	→ 11/07; 		24.3417-1702.5	240837	TRW - Halter	
2.0 TDI 2.0 TDI 4motion	81 81	08/10→05/15 08/10→05/15	←	10/10→; +PR 1ZF / 1ZM; 		24.3541-9549.5	241023	ATE - Halter	
			←	10/10→; +PR 1ZF / 1ZM; 		24.3541-9550.5	241024	ATE - Halter	
			←	10/10→; +PR 1LJ / 1ZA; 		24.3541-9553.5	241025	ATE - Halter	
			←	10/10→; +PR 1ZE; 		24.3541-9553.5	241025	ATE - Halter	
			←	10/10→; +PR 1LJ / 1ZA; 		24.3541-9554.5	241026	ATE - Halter	
			←	10/10→; +PR 1ZE; 		24.3541-9554.5	241026	ATE - Halter	
			→	10/10→; +PR 1ZF / 2E2; 		24.3387-1719.5	240874	TRW - Halter	
			→	10/10→; +PR 1ZE / 1LJ; → 2K-B-200000; 		24.3387-1719.5	240874	TRW - Halter	
			→	10/10→; +PR 1ZF / 2E2; 		24.3387-1720.5	240875	TRW - Halter	
2.0 TDI	125	05/12→05/15	←	+PR 1ZF / 1ZM; 		24.3541-9549.5	241023	ATE - Halter	
			←	+PR 1ZF / 1ZM; 		24.3541-9550.5	241024	ATE - Halter	
			←	+PR 1ZE; 		24.3541-9553.5	241025	ATE - Halter	
			←	+PR 1LJ / 1ZA; 		24.3541-9553.5	241025	ATE - Halter	
			←	+PR 1LJ / 1ZA; 		24.3541-9554.5	241026	ATE - Halter	
			←	+PR 1ZE; 		24.3541-9554.5	241026	ATE - Halter	
			→	+PR 1ZF / 2E2; 		24.3387-1719.5	240874	TRW - Halter	
			→	+PR 1ZF / 2E2; 		24.3387-1720.5	240875	TRW - Halter	
Halter, Bremssattel									
1.2 TSI →	63 - 77	09/10→05/15	←	+PR 1ZF / 1ZM		11.0230-0131.1	260129	ATE	

	kW			 	! #		
VW - CADDY III Kasten/Großraumlimousine (2KA, 2KH, 2CA, 2CH) 03/04→05/15							
Halter, Bremssattel							
1.4	55 - 59	03/04→08/10	←	+PR 1LJ / 1ZA		11.0230-0131.1 260129	ATE
1.6	75	04/04→05/15					
1.6 BiFuel	75	05/11→05/15					
1.6 TDI	55 - 75	08/10→05/15					
1.9 TDI	55 - 77	04/04→08/10					
1.9 TDI 4motion	77	11/08→08/10					
2.0 EcoFuel	80	04/06→05/15					
2.0 SDI	51	03/04→08/10					
2.0 TDI	62 - 125	09/07→05/15					
2.0 TDI 16V	103	11/10→05/15					
2.0 TDI 16V 4motion	103	11/10→05/15					
2.0 TDI 4motion	62	12/10→05/15					
2.0 TDI	81	08/10→05/15	←	10/10→; +PR 1ZF / 1ZM		11.0230-0131.1 260129	ATE
2.0 TDI 4motion	81	08/10→05/15	←	10/10→; +PR 1LJ / 1ZA		11.0230-0131.1 260129	ATE
Feder, Bremssattel							
1.2 TSI	63 - 77	09/10→05/15	←	+PR 1ZE	2	11.8116-0351.1 390538	ATE
1.4	55 - 59	03/04→08/10	←	+PR 1LJ / 1ZA	2	11.8116-0351.1 390538	ATE
1.6	75	04/04→05/15					
1.6 BiFuel	75	05/11→05/15					
1.6 TDI	55 - 75	08/10→05/15					
1.9 TDI	55 - 77	04/04→08/10					
1.9 TDI 4motion	77	11/08→08/10					
2.0 EcoFuel	80	04/06→05/15					
2.0 SDI	51	03/04→08/10					
2.0 TDI	62 - 125	09/07→05/15					
2.0 TDI 16V	103	11/10→05/15					
2.0 TDI 16V 4motion	103	11/10→05/15					
2.0 TDI 4motion	62	12/10→05/15					
2.0 TDI	81	08/10→05/15	←	10/10→; +PR 1ZE	2	11.8116-0351.1 390538	ATE
2.0 TDI 4motion	81	08/10→05/15	←	10/10→; +PR 1LJ / 1ZA	2	11.8116-0351.1 390538	ATE
Führungshülzensatz, Bremssattel							
1.2 TSI	63 - 77	09/10→05/15	←	+PR 1ZE		11.0101-5409.2 260035	ATE
1.4	55 - 59	03/04→08/10	←	+PR 1LJ / 1ZA		11.0101-5409.2 260035	ATE
1.6	75	04/04→05/15	←	+PR 1ZF / 1ZM		11.0101-5409.2 260035	ATE
1.6 BiFuel	75	05/11→05/15					
1.6 TDI	55 - 75	08/10→05/15					
1.9 TDI	55 - 77	04/04→08/10					
1.9 TDI 4motion	77	11/08→08/10					
2.0 EcoFuel	80	04/06→05/15					
2.0 SDI	51	03/04→08/10					
2.0 TDI	62 - 125	09/07→05/15					
2.0 TDI 16V	103	11/10→05/15					
2.0 TDI 16V 4motion	103	11/10→05/15					
2.0 TDI 4motion	62	12/10→05/15					
2.0 TDI	81	08/10→05/15	←	10/10→; +PR 1ZF / 1ZM		11.0101-5409.2 260035	ATE
2.0 TDI 4motion	81	08/10→05/15	←	10/10→; +PR 1ZE		11.0101-5409.2 260035	ATE
			←	10/10→; +PR 1LJ / 1ZA		11.0101-5409.2 260035	ATE
Führungsbolzen, Bremssattel							
1.2 TSI	63 - 77	09/10→05/15		+PR 1ZE	2	11.8171-0008.1 990049	ATE
1.4	55 - 59	03/04→08/10		+PR 1LJ / 1ZA	2	11.8171-0008.1 990049	ATE
1.6	75	04/04→05/15					
1.6 BiFuel	75	05/11→05/15					
1.6 TDI	55 - 75	08/10→05/15					
1.9 TDI	55 - 77	04/04→08/10					
1.9 TDI 4motion	77	11/08→08/10					
2.0 EcoFuel	80	04/06→05/15					
2.0 SDI	51	03/04→08/10					
→							

VW - CADDY III Kasten/Großraumlimousine (2KA, 2KH, 2CA, 2CH) 03/04→05/15

Führungsbolzen, Bremsattel

2.0 TDI	62 - 125	09/07→05/15		+PR 1ZE	2	11.8171-0008.1	990049	ATE
2.0 TDI 16V	103	11/10→05/15		+PR 1LJ / 1ZA	2	11.8171-0008.1	990049	ATE
2.0 TDI 16V 4motion	103	11/10→05/15						
2.0 TDI 4motion	62	12/10→05/15						
2.0 TDI	81	08/10→05/15		10/10→; +PR 1ZE	2	11.8171-0008.1	990049	ATE
2.0 TDI 4motion	81	08/10→05/15		10/10→; +PR 1LJ / 1ZA	2	11.8171-0008.1	990049	ATE

Bremsschlauch

1.2 TSI	63 - 77	09/10→05/15	←		2	24.5143-0564.3	331433	L= 563
1.6 BiFuel	75	05/11→05/15	→	+PR 0E2; für Fahrzeuge mit verstärktem Fahrwerk	2	24.5289-0425.3	331388	L= 425
1.6 TDI	55 - 75	08/10→05/15	→	+PR 0E2; für Fahrzeuge ohne verstärktes Fahrwerk	2	24.5289-0432.3	331377	L= 432
2.0 TDI	62 - 125	11/10→05/15	→	+PR 0E1; für Fahrzeuge ohne verstärktes Fahrwerk	2	24.5289-0490.3	331389	L= 490
2.0 TDI 16V	103	11/10→05/15	→	+PR 0E1; für Fahrzeuge mit verstärktem Fahrwerk	2	24.5289-0495.3	331457	L= 495
2.0 TDI 16V 4motion	103	11/10→05/15	→	+PR 0E1; für Fahrzeuge mit verstärktem Fahrwerk; nicht für kalte Klimazonen	2	24.5289-0495.3	331457	L= 495
1.4	55	03/04→05/06	←		2	24.5143-0564.3	331433	L= 563
			→	+PR 0E2	2	24.5289-0432.3	331377	L= 432
			→	+PR 0E1; für Fahrzeuge ohne verstärktes Fahrwerk	2	24.5289-0490.3	331389	L= 490
			→	+PR 0E1; für Fahrzeuge mit verstärktem Fahrwerk; nicht für kalte Klimazonen	2	24.5289-0495.3	331457	L= 495
1.4	59	05/06→08/10	←		2	24.5143-0564.3	331433	L= 563
1.6	75	04/04→05/15	→		2	24.5289-0425.3	331388	L= 425
1.9 TDI	55 - 77	04/04→08/10	→	11/09→; +PR 0E2; für Fahrzeuge mit verstärktem Fahrwerk	2	24.5289-0425.3	331388	L= 425
2.0 EcoFuel	80	04/06→05/15	→	+PR 0E2; → 10/09	2	24.5289-0432.3	331377	L= 432
2.0 SDI	51	03/04→08/10	→		2	24.5289-0432.3	331377	L= 432
2.0 TDI	103	09/07→08/10	→	11/09→; +PR 0E2; für Fahrzeuge ohne verstärktes Fahrwerk	2	24.5289-0432.3	331377	L= 432
			→	+PR 0E1; für Fahrzeuge ohne verstärktes Fahrwerk	2	24.5289-0490.3	331389	L= 490
			→	+PR 0E1; für Fahrzeuge mit verstärktem Fahrwerk; nicht für kalte Klimazonen	2	24.5289-0495.3	331457	L= 495
1.9 TDI 4motion	77	11/08→08/10	←		2	24.5143-0564.3	331433	L= 563
2.0 TDI 4motion	62	12/10→05/15	←		2	24.5143-0564.3	331433	L= 563
2.0 TDI	81	08/10→05/15	←	10/10→	2	24.5143-0564.3	331433	L= 563
			→	10/10→; +PR 0E1; für Fahrzeuge ohne verstärktes Fahrwerk	2	24.5289-0490.3	331389	L= 490
			→	10/10→; +PR 0E1; für Fahrzeuge mit verstärktem Fahrwerk; nicht für kalte Klimazonen	2	24.5289-0495.3	331457	L= 495
2.0 TDI 4motion	81	08/10→05/15	←	10/10→	2	24.5143-0564.3	331433	L= 563















VW - CADDY IV Großraumlimousine (SAB, SAJ) 05/15→

Bremssattel

1.0 TSI	62 - 75	11/15→09/20	←	+PR 1ZA; □		24.3571-1801.5	241387	- Halter
1.2 TSI	62	06/15→09/20	←	+PR 1ZA; □		24.3571-1802.5	241388	- Halter
1.4 TGI CNG	81	06/15→09/20	←	+PR 1ZE; □		24.3571-1803.5	241427	- Halter
1.4 TSI	92 - 96	05/15→09/20	←	+PR 1ZE; □		24.3571-1804.5	241428	- Halter
1.6	81	11/15→09/20	→	□		24.3384-1781.5	241257	TRW - Halter
1.6 TDI	55 - 75	05/15→09/20	→	□		24.3384-1782.5	241258	TRW - Halter
2.0 TDI	55 - 110	05/15→09/20						
2.0 TDI 4motion	81 - 110	05/15→09/20						
ABT e-Caddy	83	04/20→						

Bremsschlauch

1.0 TSI	62 - 75	11/15→09/20	→	für verlängerten Radstand	2	24.5289-0432.3	331377	L= 432
1.2 TSI	62	06/15→09/20	→	für verkürzten Radstand	2	24.5289-0500.3	331579	L= 500
1.4 TGI CNG	81	06/15→09/20						
1.4 TSI	92 - 96	05/15→09/20						
1.6	81	11/15→09/20						
1.6 TDI	55 - 75	05/15→09/20						
2.0 TDI	55 - 110	05/15→09/20						
2.0 TDI 4motion	81 - 110	05/15→09/20						

	kW					! #		
VW - CADDY IV Kasten/Großraumlimousine (SAA, SAH) 05/15→								
 Bremssattel								
1.0 TSI	75	11/15→09/20	←	+PR 1ZA; ☐			24.3571-1801.5 241387	- Halter
1.2 TSI	62	06/15→09/20	←	+PR 1ZA; ☐			24.3571-1802.5 241388	- Halter
1.4 TGI CNG	81	06/15→09/20	←	+PR 1ZE; ☐			24.3571-1803.5 241427	- Halter
1.4 TSI	92 - 96	05/15→09/20	←	+PR 1ZE; ☐			24.3571-1804.5 241428	- Halter
1.6	81	11/15→09/20	←	+PR 1ZE; ☐			24.3571-1804.5 241428	- Halter
1.6 TDI	55 - 75	05/15→09/20	→	☐			24.3384-1781.5 241257	TRW - Halter
2.0 TDI	55 - 110	05/15→09/20	→	☐			24.3384-1782.5 241258	TRW - Halter
2.0 TDI 4motion	55 - 110	05/15→09/20						
ABT e-Caddy	83	04/20→						
 Bremsschlauch								
1.0 TSI	75	11/15→09/20	→	für verlängerten Radstand	2	24.5289-0432.3 331377		L= 432
1.2 TSI	62	06/15→09/20	→	für verkürzten Radstand	2	24.5289-0500.3 331579		L= 500
1.4 TGI CNG	81	06/15→09/20						
1.4 TSI	92 - 96	05/15→09/20						
1.6	81	11/15→09/20						
1.6 TDI	55 - 75	05/15→09/20						
2.0 TDI	55 - 110	05/15→09/20						
2.0 TDI 4motion	55 - 110	05/15→09/20						
VW - CADDY V Großraumlimousine (SBB, SBJ) 09/20→								
 Bremssattel								
1.5 TGI CNG	96	06/22→	←	+PR 1ZK; ☐			24.3571-1801.5 241387	- Halter
1.5 TSi EVO	84	01/21→	←	+PR 1ZK; ☐			24.3571-1802.5 241388	- Halter
1.6 SRE	81	02/21→						
2.0 TDi BMT	55 - 90	09/20→						
2.0 TDI BMT 4motion	90	03/21→						
 Bremsschlauch								
1.5 TGI CNG	96	06/22→	←		2	83.8247-0636.3 331536		L= 637
1.5 TSi EVO	84	01/21→						
1.6 SRE	81	02/21→						
2.0 TDi BMT	55 - 90	09/20→						
2.0 TDI BMT 4motion	90	03/21→						
VW - CADDY V Kasten/Großraumlimousine (SBA, SBH) 09/20→								
 Bremssattel								
1.5 TGI CNG	96	06/22→	←	+PR 1ZK; ☐			24.3571-1801.5 241387	- Halter
1.5 TSi EVO	84	01/21→	←	+PR 1ZK; ☐			24.3571-1802.5 241388	- Halter
1.6 SRE	81	02/21→						
2.0 TDi BMT	55 - 90	09/20→						
2.0 TDI BMT 4motion	90	03/21→						
 Bremsschlauch								
1.5 TGI CNG	96	06/22→	←		2	83.8247-0636.3 331536		L= 637
1.5 TSi EVO	84	01/21→						
1.6 SRE	81	02/21→						
2.0 TDi BMT	55 - 90	09/20→						
2.0 TDI BMT 4motion	90	03/21→						
VW - CADDY ALLTRACK Großraumlimousine (SAB) 05/15→								
 Bremssattel								
1.0 TSI	62 - 75	11/15→	←	+PR 1ZA; ☐			24.3571-1801.5 241387	- Halter
1.2 TSI	62	06/15→	←	+PR 1ZA; ☐			24.3571-1802.5 241388	- Halter
1.4 TGI CNG	81	06/15→	←	+PR 1ZE; ☐			24.3571-1803.5 241427	- Halter
1.4 TSI	92 - 96	05/15→	←	+PR 1ZE; ☐			24.3571-1804.5 241428	- Halter
1.6 TDI	55 - 75	05/15→	→	☐			24.3384-1781.5 241257	TRW - Halter
2.0 TDI	55 - 110	05/15→	→	☐			24.3384-1782.5 241258	TRW - Halter
2.0 TDI 4motion	90 - 110	05/15→						
2.0 TDI 4motion	81 - 103	05/15→	←	11/15→; +PR 1ZA; ☐			24.3571-1801.5 241387	- Halter
→								



VW - CADDY ALLTRACK Großraumlimousine (SAB) 05/15→

Bremssattel

2.0 TDI 4motion	81 - 103	05/15→	←	11/15→; +PR 1ZA;	24.3571-1802.5	241388	- Halter
			←	+PR 1ZE;	24.3571-1803.5	241427	- Halter
			←	+PR 1ZE;	24.3571-1804.5	241428	- Halter
			→	11/15→;	24.3384-1781.5	241257	TRW - Halter
			→	11/15→;	24.3384-1782.5	241258	TRW - Halter

Bremsschlauch

1.0 TSI	62 - 75	11/15→	→	für verlängerten Radstand	2	24.5289-0432.3	331377	L= 432
			→	für verkürzten Radstand	2	24.5289-0500.3	331579	L= 500
1.2 TSI	62	06/15→						
1.4 TGI CNG	81	06/15→						
1.4 TSI	92 - 96	05/15→						
1.6 TDI	55 - 75	05/15→						
2.0 TDI	110	05/15→						
2.0 TDI 4motion	81 - 110	05/15→						

VW - CADDY ALLTRACK Kasten/Großraumlimousine (SAA) 05/15→

Bremssattel

1.0 TSI	75	11/15→	←	+PR 1ZA;	24.3571-1801.5	241387	- Halter
			←	+PR 1ZA;	24.3571-1802.5	241388	- Halter
1.2 TSI	62	06/15→					
1.4 TGI CNG	81	06/15→					
1.4 TSI	92 - 96	05/15→					
1.6 SRE	81	11/15→09/20					
1.6 TDI	55 - 75	05/15→					
2.0 TDI	110	05/15→					
2.0 TDI 4motion	81 - 110	05/15→					

Bremsschlauch

1.0 TSI	75	11/15→	→	für verlängerten Radstand	2	24.5289-0432.3	331377	L= 432
			→	für verkürzten Radstand	2	24.5289-0500.3	331579	L= 500
1.2 TSI	62	06/15→						
1.4 TGI CNG	81	06/15→						
1.4 TSI	92 - 96	05/15→						
1.6 SRE	81	11/15→09/20						
1.6 TDI	55 - 75	05/15→						
2.0 TDI	110	05/15→						
2.0 TDI 4motion	81 - 110	11/15→						

VW - CADDY CALIFORNIA V Camper (SBB, SBJ) 09/20→

Bremssattel

1.5 TSi EVO	84	01/21→	←	+PR 1ZK;	24.3571-1801.5	241387	- Halter
			←	+PR 1ZK;	24.3571-1802.5	241388	- Halter
1.6 SRE	81	02/21→					
2.0 TDi BMT	55 - 90	09/20→					
2.0 TDI BMT 4motion	90	03/21→					

Führungshülzensatz, Bremssattel





































1.5 TSi EVO	84	01/21→	→		11.0101-5407.2	260011	ATE
			→				
			→				
			→				

VW - CADDY Kasten/Großraumlimousine (6K9, 9E7, 9E9) 09/02→12/09

Bremssattel

1.9 D	47	02/98→06/09	←	+PR 1ZF / 1ZM;	24.3541-9549.5	241023	ATE - Halter
			←	+PR 1ZF / 1ZM;	24.3541-9550.5	241024	ATE - Halter
			←	+PR 1LJ / 1ZA;	24.3541-9553.5	241025	ATE - Halter
			←	+PR 1ZE;	24.3541-9553.5	241025	ATE - Halter
			←	+PR 1LJ / 1ZA;	24.3541-9554.5	241026	ATE - Halter
			←	+PR 1ZE;	24.3541-9554.5	241026	ATE - Halter

→

	kw					! #		
VW - CADDY Kasten/Großraumlimousine (6K9, 9E7, 9E9) 09/02→12/09								
 Bremssattel								
1.9 D	47	02/98→06/09	➡	12/07→; +PR 1ZE / 1LJ; → 2K-B-200000; 		24.3387-1719.5	240874	TRW - Halter
			➡	12/07→; +PR 1ZF / 2E2; 		24.3387-1719.5	240874	TRW - Halter
			➡	12/07→; +PR 1ZF / 2E2; 		24.3387-1720.5	240875	TRW - Halter
			➡	12/07→; +PR 1ZE / 1LJ; → 2K-B-200000; 		24.3387-1720.5	240875	TRW - Halter
			➡	→ 11/07; 		24.3417-1701.5	240836	TRW - Halter
			➡	→ 11/07; 		24.3417-1702.5	240837	TRW - Halter
Halter, Bremssattel								
1.9 D	47	02/98→06/09	←	+PR 1ZF / 1ZM		11.0230-0131.1	260129	ATE
			←	+PR 1LJ / 1ZA		11.0230-0131.1	260129	ATE
Feder, Bremssattel								
1.9 D	47	02/98→06/09	←	+PR 1ZE	2	11.8116-0351.1	390538	ATE
			←	+PR 1LJ / 1ZA	2	11.8116-0351.1	390538	ATE
Führungshülzensatz, Bremssattel								
1.9 D	47	02/98→06/09	←	+PR 1ZF / 1ZM		11.0101-5409.2	260035	ATE
			←	+PR 1ZE		11.0101-5409.2	260035	ATE
			←	+PR 1LJ / 1ZA		11.0101-5409.2	260035	ATE
Führungsbolzen, Bremssattel								
1.9 D	47	02/98→06/09		+PR 1ZE	2	11.8171-0008.1	990049	ATE
				+PR 1LJ / 1ZA	2	11.8171-0008.1	990049	ATE
 Bremsschlauch								
1.9 D	47	02/98→06/09	←		2	24.5143-0564.3	331433	L= 563
			➡	+PR 0E2	2	24.5289-0432.3	331377	L= 432
			➡	+PR 0E1; für Fahrzeuge ohne verstärktes Fahrwerk	2	24.5289-0490.3	331389	L= 490
			➡	+PR 0E1; für Fahrzeuge mit verstärktem Fahrwerk; nicht für kalte Klimazonen	2	24.5289-0495.3	331457	L= 495
VW - CALIFORNIA T5 Camper (7EC, 7EF, 7EG, 7HF) 04/03→08/15								
 Bremssattel								
1.9 TDI 2.5 TDi 2.5 TDI 2.5 TDI 4motion	63 - 77 120 96 - 128 96 - 128	05/07→11/09	←	7H-A-200001→; +PR 2E4; 		24.3441-9933.5	241141	ATE - Halter
			←	7H-A-200001→; +PR 2E4; 		24.3441-9934.5	241142	ATE - Halter
			←	→ 7H-A-050000; +PR 2E4; 		24.3601-9721.5	241052	ATE - Halter
			←	→ 7H-A-050000; +PR 2E4; 		24.3601-9722.5	241053	ATE - Halter
			←	+PR 2E3; 		24.3601-9947.5	240597	ATE - Halter
			←	+PR 2E3; 		24.3601-9948.5	240598	ATE - Halter
			➡	+PR OWL / OWN / OWM / OWP / OWQ; → 7H-5-120000; 		24.3414-1711.5	240852	TRW - Halter
			➡	7H-A-200001→; 		24.3414-1711.5	240852	TRW - Halter
			➡	7H-8-028000→; +PR 0WR; → 7H-8-200000; 		24.3414-1711.5	240852	TRW - Halter
			➡	7H-6-000001→; +PR 2E3 / 2E4; → 7H-A-050000; 		24.3414-1711.5	240852	TRW - Halter
			➡	+PR OWL / OWN / OWM / OWP / OWQ; → 7H-5-120000; 		24.3414-1712.5	240853	TRW - Halter
			➡	7H-A-200001→; 		24.3414-1712.5	240853	TRW - Halter
			➡	7H-6-000001→; +PR 2E3 / 2E4; → 7H-A-050000; 		24.3414-1712.5	240853	TRW - Halter
			➡	7H-8-028000→; +PR 0WR; → 7H-8-200000; 		24.3414-1712.5	240853	TRW - Halter
			➡	+PR 0WR; → 7H-8-027999; 		24.3441-9949.5	241090	ATE - Halter
			➡	+PR 0WR; → 7H-8-027999; 		24.3441-9950.5	241091	ATE - Halter
1.9 TDI	75	05/07→11/09	←	7H-A-200001→; +PR 2E4; 		24.3441-9933.5	241141	ATE - Halter
			←	7H-A-200001→; +PR 2E4; 		24.3441-9934.5	241142	ATE - Halter
			←	→ 7H-A-050000; +PR 2E4; 		24.3601-9721.5	241052	ATE - Halter
			←	→ 7H-A-050000; +PR 2E4; 		24.3601-9722.5	241053	ATE - Halter



VW - CALIFORNIA T5 Camper (7EC, 7EF, 7EG, 7HF) 04/03→08/15

Bremssattel







1.9 TDI	75	05/07→11/09	← +PR 2E3;	24.3601-9947.5	240597	ATE - Halter
			← +PR 2E3;	24.3601-9948.5	240598	ATE - Halter
			→ 7H-A-200001→;	24.3414-1711.5	240852	TRW - Halter
			→ 7H-8-028000→; +PR 0WR; → 7H-8-200000;	24.3414-1711.5	240852	TRW - Halter
			→ 7H-6-000001→; +PR 2E3 / 2E4; → 7H-A-050000;	24.3414-1711.5	240852	TRW - Halter
			→ 7H-A-200001→;	24.3414-1712.5	240853	TRW - Halter
			→ 7H-8-028000→; +PR 0WR; → 7H-8-200000;	24.3414-1712.5	240853	TRW - Halter
			→ 7H-6-000001→; +PR 2E3 / 2E4; → 7H-A-050000;	24.3414-1712.5	240853	TRW - Halter
			→ +PR 0WR; → 7H-8-027999;	24.3441-9949.5	241090	ATE - Halter
→ +PR 0WR; → 7H-8-027999;	24.3441-9950.5	241091	ATE - Halter			
2.0 TDI 2.0 TDI 4motion	62 - 132 103 - 132	09/09→08/15 10/09→08/15	← 7H-A-200001→; +PR 2E4;	24.3441-9933.5	241141	ATE - Halter
			← 7H-A-200001→; +PR 2E4;	24.3441-9934.5	241142	ATE - Halter
			← → 7H-A-050000; +PR 2E4;	24.3601-9721.5	241052	ATE - Halter
			← → 7H-A-050000; +PR 2E4;	24.3601-9722.5	241053	ATE - Halter
			← +PR 2E3;	24.3601-9947.5	240597	ATE - Halter
			← +PR 2E3;	24.3601-9948.5	240598	ATE - Halter
			→ 7H-A-200001→;	24.3414-1711.5	240852	TRW - Halter
			→ 7H-6-000001→; +PR 2E3 / 2E4; → 7H-A-050000;	24.3414-1711.5	240852	TRW - Halter
			→ 7H-A-200001→;	24.3414-1712.5	240853	TRW - Halter
→ 7H-6-000001→; +PR 2E3 / 2E4; → 7H-A-050000;	24.3414-1712.5	240853	TRW - Halter			
2.0 TDI 2.0 TSI 2.0 TSI 4motion	84 110 - 150 150	05/11→08/15 05/11→08/15 07/11→08/15	← +PR 2E4;	24.3441-9933.5	241141	ATE - Halter
			← +PR 2E4;	24.3441-9934.5	241142	ATE - Halter
			← +PR 2E3;	24.3601-9947.5	240597	ATE - Halter
			← +PR 2E3;	24.3601-9948.5	240598	ATE - Halter
			→	24.3414-1711.5	240852	TRW - Halter
			→	24.3414-1712.5	240853	TRW - Halter
2.0 TDI 2.0 TDI 4motion	100 100	05/10→08/15 05/10→08/15	← 7H-A-200001→; +PR 2E4;	24.3441-9933.5	241141	ATE - Halter
			← 7H-A-200001→; +PR 2E4;	24.3441-9934.5	241142	ATE - Halter
			← +PR 2E3;	24.3601-9947.5	240597	ATE - Halter
			← +PR 2E3;	24.3601-9948.5	240598	ATE - Halter
			→ 7H-A-200001→;	24.3414-1711.5	240852	TRW - Halter
			→ 7H-A-200001→;	24.3414-1712.5	240853	TRW - Halter



































Halter, Bremssattel









1.9 TDI	63 - 77	05/07→11/09	← → 7H-A-050000; +PR 2E4	2	11.8170-0955.1	260109	ATE
			→ +PR 0WR; → 7H-8-027999				
2.5 TDi 2.5 TDI	120 96 - 128	05/07→11/09 05/07→11/09					
2.5 TDI 4motion	96 - 128	05/07→11/09					
2.0 TDI 2.0 TDI 4motion	62 - 132 103 - 132	09/09→08/15 10/09→08/15	← → 7H-A-050000; +PR 2E4		11.8170-0955.1	260109	ATE

Feder, Bremssattel











1.9 TDI	63 - 77	05/07→11/09	7H-A-200001→; +PR 2E4	2	11.8116-0126.2	390608	ATE
			→ 7H-A-050000; +PR 2E4				
2.5 TDi 2.5 TDI	120 96 - 128	05/07→11/09 05/07→11/09			11.8116-0237.1	390509	ATE
2.5 TDI 4motion	96 - 128	05/07→11/09	+PR 2E3	2	11.8116-0237.1	390509	ATE
			+PR 0WR; → 7H-8-027999				
2.0 TDI 2.0 TDI 4motion	62 - 132 103 - 132	09/09→08/15 10/09→08/15	7H-A-200001→; +PR 2E4	2	11.8116-0126.2	390608	ATE
			→ 7H-A-050000; +PR 2E4				
			+PR 2E3				
→							

















































	kw				! #		
VW - CALIFORNIA T5 Camper (7EC, 7EF, 7EG, 7HF) 04/03→08/15							
Feder, Bremssattel							
2.0 TDI	84	05/11→08/15		+PR 2E4	2	11.8116-0126.2 390608	ATE
2.0 TSI	110 - 150	05/11→08/15		+PR 2E3	2	11.8116-0237.1 390509	ATE
2.0 TSI 4motion	150	07/11→08/15					
2.0 TDI	100	05/10→08/15		7H-A-200001→; +PR 2E4	2	11.8116-0126.2 390608	ATE
2.0 TDI 4motion	100	05/10→08/15		+PR 2E3	2	11.8116-0237.1 390509	ATE
Führungshülzensatz, Bremssattel							
1.9 TDI	63 - 77	05/07→11/09	←	+PR 2E3		11.0101-5706.2 260097	ATE
2.5 TDi	120	05/07→11/09	←	→ 7H-A-050000; +PR 2E4		11.0101-5706.2 260097	ATE
2.5 TDI	96 - 128	05/07→11/09	←	7H-A-200001→; +PR 2E4		11.0101-7001.2 260139	ATE
2.5 TDI 4motion	96 - 128	05/07→11/09	→	+PR 0WR; → 7H-8-027999		11.0101-5409.2 260035	ATE
2.0 TDI	62 - 132	09/09→08/15	←	+PR 2E3		11.0101-5706.2 260097	ATE
2.0 TDI 4motion	103 - 132	10/09→08/15	←	→ 7H-A-050000; +PR 2E4		11.0101-5706.2 260097	ATE
			←	7H-A-200001→; +PR 2E4		11.0101-7001.2 260139	ATE
2.0 TDI	84	05/11→08/15	←	+PR 2E3		11.0101-5706.2 260097	ATE
2.0 TSI	110 - 150	05/11→08/15	←	+PR 2E4		11.0101-7001.2 260139	ATE
2.0 TSI 4motion	150	07/11→08/15					
2.0 TDI	100	05/10→08/15	←	+PR 2E3		11.0101-5706.2 260097	ATE
2.0 TDI 4motion	100	05/10→08/15	←	7H-A-200001→; +PR 2E4		11.0101-7001.2 260139	ATE
Führungsbolzen, Bremssattel							
1.9 TDI	63 - 77	05/07→11/09		+PR 0WR; → 7H-8-027999	2	11.8171-0008.1 990049	ATE
2.5 TDi	120	05/07→11/09		+PR 2E3		11.8171-0067.1 250153	ATE
2.5 TDI	96 - 128	05/07→11/09		→ 7H-A-050000; +PR 2E4		11.8171-0067.1 250153	ATE
2.5 TDI 4motion	96 - 128	05/07→11/09		7H-A-200001→; +PR 2E4		11.8171-0096.1 250155	ATE
2.0 TDI	62 - 132	09/09→08/15		+PR 2E3		11.8171-0067.1 250153	ATE
2.0 TDI 4motion	103 - 132	10/09→08/15		→ 7H-A-050000; +PR 2E4		11.8171-0067.1 250153	ATE
				7H-A-200001→; +PR 2E4		11.8171-0096.1 250155	ATE
2.0 TDI	84	05/11→08/15		+PR 2E3		11.8171-0067.1 250153	ATE
2.0 TSI	110 - 150	05/11→08/15		+PR 2E4		11.8171-0096.1 250155	ATE
2.0 TSI 4motion	150	07/11→08/15					
2.0 TDI	100	05/10→08/15		+PR 2E3		11.8171-0067.1 250153	ATE
2.0 TDI 4motion	100	05/10→08/15		7H-A-200001→; +PR 2E4		11.8171-0096.1 250155	ATE
Bremsschlauch							
1.9 TDI	63 - 77	05/07→11/09	←	+PR 0WL / 0WN / 0WM / 0WP / 0WQ	2	24.5140-0514.3 331290	L= 520
2.0 TDI	62 - 132	09/09→08/15	←	+PR 1BA / 1BB / 1BJ / 1BV / 1MG / 1MK / 1ML / 2MD / 2MF / 2MG / 2ML	2	24.5140-0514.3 331290	L= 520
2.0 TDI 4motion	100 - 132	10/09→08/15	←	+PR 1BH / 1BX / 1MR / 2MQ / 2MZ / 2MU / 2MT	2	83.6113-0552.3 330864	L= 552
2.5 TDi	120	05/07→11/09	←	+PR 0WR	2	83.6113-0552.3 330864	L= 552
2.5 TDI	96 - 128	05/07→11/09	→	+PR 0E1 / 0E2 / 0WL / 0WN / 0WM / 0WP / 0WQ	2	24.5140-0194.3 331383	L= 190
2.5 TDI 4motion	96 - 128	05/07→11/09	→	für Fahrzeuge mit Bremskraftregler; am Bremssattel	2	24.5140-0194.3 331383	L= 190
			→	+PR 0WR; □ / am Bremssattel		24.5140-0240.3 330947	L= 240
			→	für Fahrzeuge ohne Bremskraftregler; □ / am Bremssattel		24.5140-0240.3 330947	L= 240
			→	+PR 0WR; □ / am Bremssattel		24.5140-0241.3 330948	L= 240
			→	für Fahrzeuge ohne Bremskraftregler; □ / am Bremssattel		24.5140-0241.3 330948	L= 240
			→		2	24.5237-0250.3 330880	L= 250
			→	+PR 0WR	2	24.5237-0250.3 330880	L= 250
2.0 TDI	84	05/11→08/15	←	+PR 1BA / 1BB / 1BJ / 1BV / 1MG / 1MK / 1ML / 2MD / 2MF / 2MG / 2ML	2	24.5140-0514.3 331290	L= 520
2.0 TSI	110 - 150	05/11→08/15	←	+PR 1BH / 1BX / 1MR / 2MQ / 2MZ / 2MU / 2MT	2	83.6113-0552.3 330864	L= 552
2.0 TSI 4motion	150	07/11→08/15	→		2	24.5140-0194.3 331383	L= 190





























	kw					! #		
VW - CALIFORNIA T6 Camper (SGC, SGG, SHC) 04/15→								
 Bremssattel								
2.0 TDI	62 - 84	04/15→12/19	←	Felgenreöße [Zoll]: 17; +PR 2E4; 		24.3441-9933.5	241141	ATE - Halter
2.0 TSI	110 - 150	04/15→07/19	←	Felgenreöße [Zoll]: 17; +PR 2E4; 		24.3441-9934.5	241142	ATE - Halter
2.0 TSI 4motion	150	06/15→07/19	←	Felgenreöße [Zoll]: 16; +PR 2E3; 		24.3601-9947.5	240597	ATE - Halter
			←	Felgenreöße [Zoll]: 16; +PR 2E3; 		24.3601-9948.5	240598	ATE - Halter
			→			24.3414-1711.5	240852	TRW - Halter
			→			24.3414-1712.5	240853	TRW - Halter
2.0 TDI	66	10/19→	←	Felgenreöße [Zoll]: 16; +PR 2E3; 		24.3601-9947.5	240597	ATE - Halter
			←	Felgenreöße [Zoll]: 16; +PR 2E3; 		24.3601-9948.5	240598	ATE - Halter
			→			24.3414-1711.5	240852	TRW - Halter
			→			24.3414-1712.5	240853	TRW - Halter
2.0 TDI	81 - 150	04/15→	←	Felgenreöße [Zoll]: 17; +PR 2E4; → 08/19; 		24.3441-9933.5	241141	ATE - Halter
2.0 TDI 4motion	103 - 150	06/15→	←	Felgenreöße [Zoll]: 17; +PR 2E4; → 08/19; 		24.3441-9934.5	241142	ATE - Halter
			←	Felgenreöße [Zoll]: 16; +PR 2E3; 		24.3601-9947.5	240597	ATE - Halter
			←	Felgenreöße [Zoll]: 16; +PR 2E3; 		24.3601-9948.5	240598	ATE - Halter
			→			24.3414-1711.5	240852	TRW - Halter
			→			24.3414-1712.5	240853	TRW - Halter
Feder, Bremssattel								
2.0 TDI	62 - 150	04/15→		Felgenreöße [Zoll]: 17; +PR 2E4	2	11.8116-0126.2	390608	ATE
2.0 TDI 4motion	103 - 150	06/15→		Felgenreöße [Zoll]: 16; +PR 2E3	2	11.8116-0237.1	390509	ATE
2.0 TSI	110 - 150	04/15→07/19						
2.0 TSI 4motion	150	06/15→07/19						
 Bremsschlauch								
2.0 TDI	62 - 150	04/15→	←	verstärkte Dämpfung; +PR 1BA / 1BB / 1BC / 1BJ / 1BL / 1BV / 2MD / 2MF / 2MG / 2MH / 2MK / 2ML	2	24.5140-0514.3	331290	L= 520
2.0 TDI 4motion	103 - 150	06/15→	←	normale Dämpfung; +PR 1BH / 1BX / 2MQ / 2MR / 2MT / 2MU	2	83.6113-0552.3	330864	L= 552
2.0 TSI	110 - 150	04/15→07/19	→	am Bremssattel	2	24.5140-0194.3	331383	L= 190
2.0 TSI 4motion	150	06/15→07/19	→		2	24.5237-0250.3	330880	L= 250
VW - CC B7 (358) 11/11→12/16								
 Bremssattel								
1.4 TSI	110 - 118	11/11→12/16	←	+PR 1ZM / 1ZG; 		24.3541-9553.5	241025	ATE - Halter
1.4 TSI MultiFuel	118	11/11→12/16	←	+PR 1ZM / 1ZG; 		24.3541-9554.5	241026	ATE - Halter
1.8 TSI	112 - 118	11/11→12/16	←	+PR 1LA / 1LB; 		24.3601-1727.5	240786	TRW - Halter
2.0 TDI	100 - 135	11/11→12/16	←	+PR 1LA / 1LB; 		24.3601-1728.5	240787	TRW - Halter
2.0 TDI 4motion	103 - 130	11/11→12/16	→	+PR 1KW; 		24.6241-1709.5	240994	TRW + EMot / - Halter + FSB
2.0 TFSI	147	11/11→12/16	→	+PR 1KW; 		24.6241-1710.5	240995	TRW + EMot / - Halter + FSB
2.0 TSI	155	11/11→12/16	→	+PR 2EA; 		24.6241-1711.5	240713	TRW + EMot / - Halter + FSB
3.6 FSI 4motion	220	11/11→12/16	→	+PR 2EA; 		24.6241-1712.5	240714	TRW + EMot / - Halter + FSB
Halter, Bremssattel								
1.4 TSI	110 - 118	11/11→12/16	←	+PR 1ZM / 1ZG	2	11.0230-0131.1	260129	ATE
1.4 TSI MultiFuel	118	11/11→12/16						
1.8 TSI	112 - 118	11/11→12/16						
2.0 TDI	100 - 135	11/11→12/16						
2.0 TDI 4motion	103 - 130	11/11→12/16						
2.0 TFSI	147	11/11→12/16						
2.0 TSI	155	11/11→12/16						
3.6 FSI 4motion	220	11/11→12/16						
Feder, Bremssattel								
1.4 TSI	110 - 118	11/11→12/16		+PR 1ZM / 1ZG	2	11.8116-0351.1	390538	ATE
1.4 TSI MultiFuel	118	11/11→12/16						
→								







	kw			 	! #		
VW - CC B7 (358) 11/11→12/16							
Feder, Bremsattel							
1.8 TSI	112 - 118	11/11→12/16		+PR 1ZM / 1ZG	2	11.8116-0351.1 390538	ATE
2.0 TDI	100 - 135	11/11→12/16					
2.0 TDI 4motion	103 - 130	11/11→12/16					
2.0 TFSI	147	11/11→12/16					
2.0 TSI	155	11/11→12/16					
3.6 FSI 4motion	220	11/11→12/16					
Führungshülzensatz, Bremsattel							
1.4 TSI	110 - 118	11/11→12/16	←	+PR 1ZM / 1ZG		11.0101-5409.2 260035	ATE
1.4 TSI MultiFuel	118	11/11→12/16					
1.8 TSI	112 - 118	11/11→12/16					
2.0 TDI	100 - 135	11/11→12/16					
2.0 TDI 4motion	103 - 130	11/11→12/16					
2.0 TFSI	147	11/11→12/16					
2.0 TSI	155	11/11→12/16					
3.6 FSI 4motion	220	11/11→12/16					
Führungsbolzen, Bremsattel							
1.4 TSI	110 - 118	11/11→12/16		+PR 1ZM / 1ZG	2	11.8171-0008.1 990049	ATE
1.4 TSI MultiFuel	118	11/11→12/16					
1.8 TSI	112 - 118	11/11→12/16					
2.0 TDI	100 - 135	11/11→12/16					
2.0 TDI 4motion	103 - 130	11/11→12/16					
2.0 TFSI	147	11/11→12/16					
2.0 TSI	155	11/11→12/16					
3.6 FSI 4motion	220	11/11→12/16					
 Bremserschlauch							
1.4 TSI	110 - 118	11/11→12/16	←		2	83.7847-0602.3 331340	L= 603
1.4 TSI MultiFuel	118	11/11→12/16	→	+PR 1KW	2	24.5143-0257.3 331167	L= 257
1.8 TSI	112 - 118	11/11→12/16	→	+PR 2EA	2	24.5204-0233.3 331430	L= 233
2.0 TDI	100 - 135	11/11→12/16					
2.0 TDI 4motion	103 - 130	11/11→12/16					
2.0 TFSI	147	11/11→12/16					
2.0 TSI	155	11/11→12/16					
3.6 FSI 4motion	220	11/11→12/16					
VW - CRAFTER 30-35 Bus (2E_) 04/06→12/16							
 Bremsattel							
2.0 TDI	80 - 100	05/11→12/16	←	07/11→; +PR 0WC / 0WL; ☐		24.3481-1789.5 240753	BRE - Halter
			←	07/11→; +PR 0WC / 0WL; ☐		24.3481-1790.5 240754	BRE - Halter
			←	07/11→; +PR 0WF; ☐		24.3521-8503.5 241461	ATE - Halter
			←	07/11→; +PR 0WF; ☐		24.3521-8504.5 241462	ATE - Halter
			→	07/11→; +PR 0WF; ☐		24.3481-1817.5 241169	BOS - Halter
			→	07/11→; +PR 0WF; ☐		24.3481-1818.5 241170	BOS - Halter
			→	07/11→; +PR 0WC / 0WL; ☐		24.3511-1721.5 240920	BOS - Halter
			→	07/11→; +PR 0WC / 0WL; ☐		24.3511-1722.5 240921	BOS - Halter
2.0 TDI 2.0 TDI 4motion 2.5 TDI	84 - 120 120 65 - 120	07/11→12/16 11/11→12/16 04/06→05/13	←	+PR 0WC / 0WL; ☐		24.3481-1789.5 240753	BRE - Halter
			←	+PR 0WC / 0WL; ☐		24.3481-1790.5 240754	BRE - Halter
			←	+PR 0WF; ☐		24.3521-8503.5 241461	ATE - Halter
			←	+PR 0WF; ☐		24.3521-8504.5 241462	ATE - Halter
			→	+PR 0WF; ☐		24.3481-1817.5 241169	BOS - Halter
			→	+PR 0WF; ☐		24.3481-1818.5 241170	BOS - Halter
			→	+PR 0WC / 0WL; ☐		24.3511-1721.5 240920	BOS - Halter
			→	+PR 0WC / 0WL; ☐		24.3511-1722.5 240921	BOS - Halter
→							









	kw					! #		
VW - CRAFTER 30-35 Bus (2E_) 04/06→12/16								
 Bremsschlauch								
2.0 TDI	80 - 100	05/11→12/16	←	07/11→; +PR 0WC / 0WF / 0WL	2	24.5137-0385.3	331089	L= 385
			→	07/11→; +PR 0WF	2	24.5131-0415.3	331238	L= 415
			→	07/11→; +PR 0WC / 0WL	2	24.5137-0385.3	331089	L= 385
			→	07/11→; +PR 0WF; für Reifenabmessung: 285/65	2	24.5137-0470.3	331090	L= 470
2.0 TDI 2.5 TDI	84 - 120 65 - 120	07/11→12/16 04/06→05/13	←	+PR 0WC / 0WF / 0WL	2	24.5137-0385.3	331089	L= 385
			→	+PR 0WF	2	24.5131-0415.3	331238	L= 415
			→	+PR 0WC / 0WL	2	24.5137-0385.3	331089	L= 385
			→	+PR 0WF; für Reifenabmessung: 285/65	2	24.5137-0470.3	331090	L= 470
2.0 TDI 4motion	120	11/11→12/16	←	+PR 0WC / 0WF / 0WL	2	24.5137-0385.3	331089	L= 385
VW - CRAFTER 30-50 Kasten (2E_) 04/06→12/16								
 Bremssattel								
2.0 TDI	80 - 100	05/11→12/16	←	07/11→; +PR 0WC / 0WL; ☐		24.3481-1789.5	240753	BRE - Halter
			←	07/11→; +PR 0WC / 0WL; ☐		24.3481-1790.5	240754	BRE - Halter
			←	07/11→; +PR 0WF; ☐		24.3521-8503.5	241461	ATE - Halter
			←	07/11→; +PR 0WF; ☐		24.3521-8504.5	241462	ATE - Halter
			→	07/11→; +PR 0WF; ☐		24.3481-1817.5	241169	BOS - Halter
			→	07/11→; +PR 0WF; ☐		24.3481-1818.5	241170	BOS - Halter
			→	07/11→; +PR 0WC / 0WL; ☐		24.3511-1721.5	240920	BOS - Halter
			→	07/11→; +PR 0WC / 0WL; ☐		24.3511-1722.5	240921	BOS - Halter
2.0 TDI 2.5 TDI	84 - 120 65 - 120	07/11→12/16 04/06→05/13	←	+PR 0WC / 0WL; ☐		24.3481-1789.5	240753	BRE - Halter
			←	+PR 0WC / 0WL; ☐		24.3481-1790.5	240754	BRE - Halter
			←	+PR 0WF; ☐		24.3521-8503.5	241461	ATE - Halter
			←	+PR 0WF; ☐		24.3521-8504.5	241462	ATE - Halter
			→	+PR 0WF; ☐		24.3481-1817.5	241169	BOS - Halter
			→	+PR 0WF; ☐		24.3481-1818.5	241170	BOS - Halter
			→	+PR 0WC / 0WL; ☐		24.3511-1721.5	240920	BOS - Halter
			→	+PR 0WC / 0WL; ☐		24.3511-1722.5	240921	BOS - Halter
2.0 TDI 4motion	120	07/11→12/16	←	+PR 0WC / 0WL; ☐		24.3481-1789.5	240753	BRE - Halter
			←	+PR 0WC / 0WL; ☐		24.3481-1790.5	240754	BRE - Halter
			←	11/11→; +PR 0WF; ☐		24.3521-8503.5	241461	ATE - Halter
			←	11/11→; +PR 0WF; ☐		24.3521-8504.5	241462	ATE - Halter
			→	11/11→; +PR 0WF; ☐		24.3481-1817.5	241169	BOS - Halter
			→	11/11→; +PR 0WF; ☐		24.3481-1818.5	241170	BOS - Halter
			→	+PR 0WC / 0WL; ☐		24.3511-1721.5	240920	BOS - Halter
			→	11/11→; +PR 0WC / 0WL; ☐		24.3511-1722.5	240921	BOS - Halter
 Bremsschlauch								
2.0 TDI	80 - 100	05/11→12/16	←	07/11→; +PR 0WC / 0WF / 0WL	2	24.5137-0385.3	331089	L= 385
			→	07/11→; +PR 0WF	2	24.5131-0415.3	331238	L= 415
			→	07/11→; +PR 0WC / 0WL	2	24.5137-0385.3	331089	L= 385
			→	07/11→; +PR 0WF; für Reifenabmessung: 285/65	2	24.5137-0470.3	331090	L= 470
2.0 TDI 2.5 TDI	84 - 120 65 - 120	07/11→12/16 04/06→05/13	←	+PR 0WC / 0WF / 0WL	2	24.5137-0385.3	331089	L= 385
			→	+PR 0WF	2	24.5131-0415.3	331238	L= 415
			→	+PR 0WC / 0WL	2	24.5137-0385.3	331089	L= 385
			→	+PR 0WF; für Reifenabmessung: 285/65	2	24.5137-0470.3	331090	L= 470
2.0 TDI 4motion	120	07/11→12/16	←	+PR 0WC / 0WF / 0WL	2	24.5137-0385.3	331089	L= 385
VW - CRAFTER 30-50 Pritsche/Fahrgestell (2F_) 04/06→12/16								
 Bremssattel								
2.0 TDI →	80 - 100	05/11→12/16	←	07/11→; +PR 0WC / 0WL; ☐		24.3481-1789.5	240753	BRE - Halter
			←	07/11→; +PR 0WC / 0WL; ☐		24.3481-1790.5	240754	BRE - Halter
			←	07/11→; +PR 0WF; ☐		24.3521-8503.5	241461	ATE - Halter







	kw					! #		
VW - CRAFTER 30-50 Pritsche/Fahrgestell (2F_) 04/06→12/16								
 Bremssattel								
2.0 TDI	80 - 100	05/11→12/16	←	07/11→; +PR 0WF; 		24.3521-8504.5	241462	ATE - Halter
			→	07/11→; +PR 0WF; 		24.3481-1817.5	241169	BOS - Halter
			→	07/11→; +PR 0WF; 		24.3481-1818.5	241170	BOS - Halter
			→	07/11→; +PR 0WC / 0WL; 		24.3511-1721.5	240920	BOS - Halter
			→	07/11→; +PR 0WC / 0WL; 		24.3511-1722.5	240921	BOS - Halter
2.0 TDI 2.0 TDI 4motion 2.5 TDI	84 - 120 120 65 - 120	07/11→12/16 11/11→12/16 04/06→05/13	←	+PR 0WC / 0WL; 		24.3481-1789.5	240753	BRE - Halter
			←	+PR 0WC / 0WL; 		24.3481-1790.5	240754	BRE - Halter
			←	+PR 0WF; 		24.3521-8503.5	241461	ATE - Halter
			←	+PR 0WF; 		24.3521-8504.5	241462	ATE - Halter
			→	+PR 0WF; 		24.3481-1817.5	241169	BOS - Halter
			→	+PR 0WF; 		24.3481-1818.5	241170	BOS - Halter
			→	+PR 0WC / 0WL; 		24.3511-1721.5	240920	BOS - Halter
			→	+PR 0WC / 0WL; 		24.3511-1722.5	240921	BOS - Halter
 Bremsschlauch								
2.0 TDI	80 - 100	05/11→12/16	←	07/11→; +PR 0WC / 0WF / 0WL	2	24.5137-0385.3	331089	L= 385
			→	07/11→; +PR 0WF	2	24.5131-0415.3	331238	L= 415
			→	07/11→; +PR 0WC / 0WL	2	24.5137-0385.3	331089	L= 385
			→	07/11→; +PR 0WF; für Reifenabmessung: 285/65	2	24.5137-0470.3	331090	L= 470
2.0 TDI 2.5 TDI	84 - 120 65 - 120	07/11→12/16 04/06→05/13	←	+PR 0WC / 0WF / 0WL	2	24.5137-0385.3	331089	L= 385
			→	+PR 0WF	2	24.5131-0415.3	331238	L= 415
			→	+PR 0WC / 0WL	2	24.5137-0385.3	331089	L= 385
			→	+PR 0WF; für Reifenabmessung: 285/65	2	24.5137-0470.3	331090	L= 470
2.0 TDI 4motion	120	11/11→12/16	←	+PR 0WC / 0WF / 0WL	2	24.5137-0385.3	331089	L= 385
VW - EOS (1F7, 1F8) 03/06→08/15								
 Bremssattel								
1.4 TSI 1.6 FSI 2.0 TDI 2.0 TDI 16V 2.0 TSI 3.2 V6 3.6 V6	90 - 118 85 103 103 155 184 191	11/07→08/15 06/06→05/08 06/06→05/08 05/08→08/15 11/09→08/15 06/06→05/09 05/09→11/10	←	+PR 1LJ / 1ZA / 1ZD; 		24.3541-9553.5	241025	ATE - Halter
			←	+PR 1ZE; 		24.3541-9553.5	241025	ATE - Halter
			←	+PR 1LJ / 1ZA / 1ZD; 		24.3541-9554.5	241026	ATE - Halter
			←	+PR 1ZE; 		24.3541-9554.5	241026	ATE - Halter
			←	+PR 1LK; 		24.3576-9995.5	240962	ATE - Halter
			←	+PR 1LK; 		24.3576-9996.5	240963	ATE - Halter
			→	+PR 1KD; 		24.3384-1755.5	240886	TRW - Halter
			→	+PR 1KD; 		24.3384-1756.5	240887	TRW - Halter
			→	+PR 1KS; 		24.3384-1777.5	240988	BOS - Halter
			→	+PR 1KS; 		24.3384-1778.5	241002	BOS - Halter
			→	+PR 1KZ; 		24.3387-1717.5	240872	TRW - Halter
			→	+PR 1KZ; 		24.3387-1718.5	240873	TRW - Halter
			→	+PR 1KJ; 		24.3414-1709.5	240834	TRW - Halter
			→	+PR 1KJ; 		24.3414-1710.5	240835	TRW - Halter
			→	+PR 2EA; 		24.3417-1711.5	240766	TRW - Halter
			→	+PR 2EA; 		24.3417-1712.5	240767	TRW - Halter
			2.0 FSI 2.0 TFSI	110 147	03/06→05/08 03/06→08/15	←	05/06→; +PR 1ZE; 	
←	05/06→; +PR 1LJ / 1ZA / 1ZD; 					24.3541-9553.5	241025	ATE - Halter
←	05/06→; +PR 1ZE; 					24.3541-9554.5	241026	ATE - Halter
←	05/06→; +PR 1LJ / 1ZA / 1ZD; 					24.3541-9554.5	241026	ATE - Halter
←	05/06→; +PR 1LK; 					24.3576-9995.5	240962	ATE - Halter
←	05/06→; +PR 1LK; 					24.3576-9996.5	240963	ATE - Halter
→	05/06→; +PR 1KD; 					24.3384-1755.5	240886	TRW - Halter
→	05/06→; +PR 1KD; 					24.3384-1756.5	240887	TRW - Halter
→	05/06→; +PR 1KS; 					24.3384-1777.5	240988	BOS - Halter
→	05/06→; +PR 1KS; 		24.3384-1778.5	241002	BOS - Halter			
→								

	kw					! #		
VW - EOS (1F7, 1F8) 03/06→08/15								
Bremssattel								
2.0 FSI 2.0 TFSI	110	03/06→05/08	➔	05/06→; +PR 1KZ; 		24.3387-1717.5	240872	TRW - Halter
	147	03/06→08/15	➔	05/06→; +PR 1KZ; 		24.3387-1718.5	240873	TRW - Halter
			➔	05/06→; +PR 1KJ; 		24.3414-1709.5	240834	TRW - Halter
			➔	05/06→; +PR 1KJ; 		24.3414-1710.5	240835	TRW - Halter
			➔	05/06→; +PR 2EA; 		24.3417-1711.5	240766	TRW - Halter
			➔	05/06→; +PR 2EA; 		24.3417-1712.5	240767	TRW - Halter
2.0 TDI	100	11/10→08/15	←	+PR 1ZE; 		24.3541-9553.5	241025	ATE - Halter
			←	+PR 1LJ / 1ZA / 1ZD; 		24.3541-9553.5	241025	ATE - Halter
			←	+PR 1LJ / 1ZA / 1ZD; 		24.3541-9554.5	241026	ATE - Halter
			←	+PR 1ZE; 		24.3541-9554.5	241026	ATE - Halter
			←			24.3576-9995.5	240962	ATE - Halter
			←			24.3576-9996.5	240963	ATE - Halter
			➔	+PR 1KD; 		24.3384-1755.5	240886	TRW - Halter
			➔	+PR 1KD; 		24.3384-1756.5	240887	TRW - Halter
			➔	+PR 1KS; 		24.3384-1777.5	240988	BOS - Halter
			➔	+PR 1KS; 		24.3384-1778.5	241002	BOS - Halter
			➔	+PR 1KZ; 		24.3387-1717.5	240872	TRW - Halter
			➔	+PR 1KZ; 		24.3387-1718.5	240873	TRW - Halter
			➔	+PR 1KJ; 		24.3414-1709.5	240834	TRW - Halter
			➔	+PR 1KJ; 		24.3414-1710.5	240835	TRW - Halter
			➔	+PR 2EA; 		24.3417-1711.5	240766	TRW - Halter
➔	+PR 2EA; 		24.3417-1712.5	240767	TRW - Halter			
Halter, Bremssattel								
1.4 TSI 1.6 FSI 2.0 TDI 2.0 TDI 16V 2.0 TSI 3.2 V6 3.6 V6	90 - 118	11/07→08/15	←	+PR 1LJ / 1ZA / 1ZD	2	11.0230-0131.1	260129	ATE
	85	06/06→05/08	←	+PR 1LK	2	11.0230-0663.1	260131	ATE
	103	06/06→05/08						
	103	05/08→08/15						
	155	11/09→08/15						
	184	06/06→05/09						
2.0 FSI 2.0 TFSI	110	03/06→05/08	←	05/06→; +PR 1LJ / 1ZA / 1ZD	2	11.0230-0131.1	260129	ATE
	147	03/06→08/15	←	05/06→; +PR 1LK	2	11.0230-0663.1	260131	ATE
2.0 TDI	100	11/10→08/15	←	+PR 1LJ / 1ZA / 1ZD	2	11.0230-0131.1	260129	ATE
			←		2	11.0230-0663.1	260131	ATE
Feder, Bremssattel								
1.4 TSI 1.6 FSI 2.0 TDI 2.0 TDI 16V 2.0 TSI 3.2 V6 3.6 V6	90 - 118	11/07→08/15	←	+PR 1ZE	2	11.8116-0351.1	390538	ATE
	85	06/06→05/08	←	+PR 1LJ / 1ZA / 1ZD	2	11.8116-0351.1	390538	ATE
	103	06/06→05/08	←	+PR 1LK	2	11.8116-0410.2	390589	ATE
	103	05/08→08/15						
	155	11/09→08/15						
	184	06/06→05/09						
2.0 FSI 2.0 TFSI	110	03/06→05/08	←	05/06→; +PR 1ZE	2	11.8116-0351.1	390538	ATE
	147	03/06→08/15	←	05/06→; +PR 1LJ / 1ZA / 1ZD	2	11.8116-0351.1	390538	ATE
			←	05/06→; +PR 1LK	2	11.8116-0410.2	390589	ATE
2.0 TDI	100	11/10→08/15	←	+PR 1ZE	2	11.8116-0351.1	390538	ATE
			←	+PR 1LJ / 1ZA / 1ZD	2	11.8116-0351.1	390538	ATE
			←		2	11.8116-0410.2	390589	ATE
Führungshülzensatz, Bremssattel								
1.4 TSI 1.6 FSI 2.0 TDI 2.0 TDI 16V 2.0 TSI 3.2 V6 3.6 V6	90 - 118	11/07→08/15	←	+PR 1ZE		11.0101-5409.2	260035	ATE
	85	06/06→05/08	←	+PR 1LJ / 1ZA / 1ZD		11.0101-5409.2	260035	ATE
	103	06/06→05/08	←	+PR 1LK		11.0101-5409.2	260035	ATE
	103	05/08→08/15						
	155	11/09→08/15						
	184	06/06→05/09						
2.0 FSI 2.0 TFSI	110 147	03/06→05/08 03/06→08/15	←	05/06→; +PR 1ZE		11.0101-5409.2	260035	ATE
→								









	kw					! #		
VW - EOS (1F7, 1F8) 03/06→08/15								
Führungshülzensatz, Bremssattel								
2.0 FSI	110	03/06→05/08	←	05/06→; +PR 1LJ / 1ZA / 1ZD		11.0101-5409.2	260035	ATE
2.0 TFSI	147	03/06→08/15	←	05/06→; +PR 1LK		11.0101-5409.2	260035	ATE
2.0 TDI	100	11/10→08/15	←			11.0101-5409.2	260035	ATE
			←	+PR 1ZE		11.0101-5409.2	260035	ATE
			←	+PR 1LJ / 1ZA / 1ZD		11.0101-5409.2	260035	ATE
Führungsbolzen, Bremssattel								
1.4 TSI	90 - 118	11/07→08/15		+PR 1ZE	2	11.8171-0008.1	990049	ATE
1.6 FSI	85	06/06→05/08		+PR 1LJ / 1ZA / 1ZD	2	11.8171-0008.1	990049	ATE
2.0 TDI	103	06/06→05/08		+PR 1LK	2	11.8171-0008.1	990049	ATE
2.0 TDI 16V	103	05/08→08/15						
2.0 TSI	155	11/09→08/15						
3.2 V6	184	06/06→05/09						
3.6 V6	191	05/09→11/10						
2.0 FSI	110	03/06→05/08		05/06→; +PR 1ZE	2	11.8171-0008.1	990049	ATE
2.0 TFSI	147	03/06→08/15		05/06→; +PR 1LJ / 1ZA / 1ZD	2	11.8171-0008.1	990049	ATE
				05/06→; +PR 1LK	2	11.8171-0008.1	990049	ATE
2.0 TDI	100	11/10→08/15			2	11.8171-0008.1	990049	ATE
				+PR 1ZE	2	11.8171-0008.1	990049	ATE
				+PR 1LJ / 1ZA / 1ZD	2	11.8171-0008.1	990049	ATE
Zubehörsatz, Bremssattel								
1.4 TSI	90 - 118	11/07→08/15	→	+PR 1KZ		24.0101-3803.2	260101	TRW
1.6 FSI	85	06/06→05/08						
2.0 TDI	100 - 103	06/06→08/15						
2.0 TDI 16V	103	05/08→08/15						
2.0 TSI	155	11/09→08/15						
3.2 V6	184	06/06→05/09						
3.6 V6	191	05/09→11/10						
2.0 FSI	110	03/06→05/08	→	05/06→; +PR 1KZ		24.0101-3803.2	260101	TRW
2.0 TFSI	147	03/06→08/15						
Bremsschlauch								
1.4 TSI	90 - 118	11/07→08/15	←	+PR 1LJ / 1ZD / 1ZE	2	24.5143-0564.3	331433	L= 563
1.6 FSI	85	06/06→05/08	←	+PR 1LK	2	83.7849-0502.3	331125	L= 504
2.0 TDI	100 - 103	06/06→08/15	→	+PR 1KS; □		83.7847-0254.3	331233	L= 255
2.0 TDI 16V	103	05/08→08/15	→	+PR 1KS; □		83.7847-0257.3	331234	L= 255
2.0 TSI	155	11/09→08/15	→	+PR 1KD / 1KJ / 1KZ / 2EA	2	83.7849-0243.3	331099	L= 243
3.2 V6	184	06/06→05/09						
3.6 V6	191	05/09→11/10						
2.0 FSI	110	03/06→05/08	←	05/06→; +PR 1LJ / 1ZD / 1ZE	2	24.5143-0564.3	331433	L= 563
2.0 TFSI	147	03/06→08/15	←	05/06→; +PR 1LK	2	83.7849-0502.3	331125	L= 504
			→	05/06→; +PR 1KS; □		83.7847-0254.3	331233	L= 255
			→	05/06→; +PR 1KS; □		83.7847-0257.3	331234	L= 255
			→	05/06→; +PR 1KD / 1KJ / 1KZ / 2EA	2	83.7849-0243.3	331099	L= 243
VW - FOX Schrägheck (5Z1, 5Z3, 5Z4) 08/03→10/15								
Bremssattel								
1.2	40	04/05→07/11	←	+PR 1ZN; □		24.3481-1735.5	240283	ATE - Halter
1.4	55	04/05→12/09	←	+PR 1ZN; □		24.3481-1736.5	240284	ATE - Halter
1.4 TDI	51	04/05→12/09	←	+PR 1ZF; □		24.3541-9549.5	241023	ATE - Halter
			←	+PR 1ZF; □		24.3541-9550.5	241024	ATE - Halter
1.2	44	09/10→12/11	←	→ 08/11; +PR 1ZN; □		24.3481-1735.5	240283	ATE - Halter
1.6	74	10/03→08/14	←	→ 08/11; +PR 1ZN; □		24.3481-1736.5	240284	ATE - Halter
1.6 Total Flex	74	10/03→08/14	←	→ 08/11; +PR 1ZF; □		24.3541-9549.5	241023	ATE - Halter
			←	→ 08/11; +PR 1ZF; □		24.3541-9550.5	241024	ATE - Halter
Führungshülzensatz, Bremssattel								
1.2	40	04/05→07/11	←	+PR 1ZF		11.0101-5409.2	260035	ATE
1.4	55	04/05→12/09						
1.4 TDI	51	04/05→12/09						
1.2	44	09/10→12/11	←	→ 08/11; +PR 1ZF		11.0101-5409.2	260035	ATE
1.6	74	10/03→08/14						
→								



















































	kw					! #		
VW - FOX Schrägheck (5Z1, 5Z3, 5Z4) 08/03→10/15								
Führungshülzensatz, Bremsattel								
1.6 Total Flex	74	10/03→08/14	←	→ 08/11; +PR 1ZF			11.0101-5409.2 260035	ATE
Bremsschlauch								
1.2	40	04/05→07/11	←		2	83.6247-0522.3 330595	L= 522	
1.4	55	04/05→12/09	←		2	83.7858-0140.3 330837	L= 140	
1.4 TDI	51	04/05→12/09	→		2	83.7858-0140.3 330837	L= 140	
1.2	44	09/10→12/11	←	→ 08/11	2	83.6247-0522.3 330595	L= 522	
1.6	74	10/03→08/14	←	→ 08/11	2	83.7858-0140.3 330837	L= 140	
1.6 Total Flex	74	10/03→08/14	→	→ 08/11	2	83.7858-0140.3 330837	L= 140	
VW - FOX Van (5Z1) 09/10→12/11								
Bremssattel								
1.2	44	09/10→12/11	←	→ 08/11; +PR 1ZN; ☐		24.3481-1735.5 240283	ATE - Halter	
			←	→ 08/11; +PR 1ZN; ☐		24.3481-1736.5 240284	ATE - Halter	
			←	→ 08/11; +PR 1ZF; ☐		24.3541-9549.5 241023	ATE - Halter	
			←	→ 08/11; +PR 1ZF; ☐		24.3541-9550.5 241024	ATE - Halter	
Führungshülzensatz, Bremsattel								
1.2	44	09/10→12/11	←	→ 08/11; +PR 1ZF		11.0101-5409.2 260035	ATE	
Bremsschlauch								
1.2	44	09/10→12/11	←	→ 08/11	2	83.6247-0522.3 330595	L= 522	
			→	→ 08/11	2	83.7858-0140.3 330837	L= 140	
VW - GOLF III Variant (1H5) 07/93→04/99								
Bremssattel								
1.4	40 - 44	07/93→04/99	←	05/96→ 09/96; + ABS; ☐		24.3541-1609.5 240039	TRW - Halter	
			←	05/96→ 09/96; + ABS; ☐		24.3541-1610.5 240040	TRW - Halter	
1.6	74	07/94→04/99	←	☐		24.3541-1739.5 240223	TRW - Halter	
			←	☐		24.3541-1740.5 240224	TRW - Halter	
1.8	55 - 66	07/93→04/99	←	05/96→; + ABS; ☐		24.3541-1609.5 240039	TRW - Halter	
1.9 TDI	66	03/94→04/99	←	05/96→; + ABS; ☐		24.3541-1610.5 240040	TRW - Halter	
			←	05/96→; - ABS; ☐		24.3541-1739.5 240223	TRW - Halter	
			←	→ 04/96; ☐		24.3541-1739.5 240223	TRW - Halter	
			←	05/96→; - ABS; ☐		24.3541-1740.5 240224	TRW - Halter	
			←	→ 04/96; ☐		24.3541-1740.5 240224	TRW - Halter	
1.8 Syncro	66	10/94→04/99	←	1H-TD365210→; ☐		24.3541-1609.5 240039	TRW - Halter	
			←	1H-TD365210→; ☐		24.3541-1610.5 240040	TRW - Halter	
			←	1H-SW369001→ 1H-TD365209; ☐		24.3541-1739.5 240223	TRW - Halter	
			←	1H-SW369001→ 1H-TD365209; ☐		24.3541-1740.5 240224	TRW - Halter	
1.9 D	47	07/93→04/99	←	05/96→ 09/96; + ABS; ☐		24.3541-1609.5 240039	TRW - Halter	
1.9 SDI	47	07/95→04/99	←	05/96→ 09/96; + ABS; ☐		24.3541-1610.5 240040	TRW - Halter	
1.9 TD	55	07/93→04/99	←	05/96→; - ABS; ☐		24.3541-1739.5 240223	TRW - Halter	
			←	→ 04/96; ☐		24.3541-1739.5 240223	TRW - Halter	
			←	→ 04/96; ☐		24.3541-1740.5 240224	TRW - Halter	
			←	05/96→; - ABS; ☐		24.3541-1740.5 240224	TRW - Halter	
1.9 TDI	81	04/96→04/99	←	☐		24.3541-1609.5 240039	TRW - Halter	
1.9 TDI Syncro	66	07/95→04/99	←	☐		24.3541-1610.5 240040	TRW - Halter	
2.0	85	07/93→04/99	←	☐				
2.0 Syncro	85	08/95→04/99	←	☐				
2.9 VR6 Syncro	140	10/94→04/99	←	07/95→; ☐		24.3541-8523.5 240551	ATE - Halter	
			←	07/95→; ☐		24.3541-8524.5 240552	ATE - Halter	
			→	07/95→; ☐		24.3384-1707.5 240171	TRW - Halter	
			→	07/95→; ☐		24.3384-1708.5 240172	TRW - Halter	
Halter, Bremsattel								
2.9 VR6 Syncro	140	10/94→04/99	←	07/95→	2	11.8170-0306.1 260102	ATE	
Feder, Bremsattel								
2.9 VR6 Syncro	140	10/94→04/99	←	07/95→	2	11.8116-0143.1 390513	ATE	
→								

































	kw					! #		
VW - GOLF III Variant (1H5) 07/93→04/99								
Führungshülzensatz, Bremssattel								
1.4	40 - 44	07/93→04/99	←	→ 1H-TB015953			11.0101-4801.2 260006 ATE 24.0102-4801.2 260085 ATE	
			←	1H-TB015954→; → 04/96			11.0101-4801.2 260006 ATE 24.0102-4801.2 260085 ATE	
			←	10/96→; + ABS			11.0101-4801.2 260006 ATE 24.0102-4801.2 260085 ATE	
			←	05/96→; - ABS			11.0101-4801.2 260006 ATE 24.0102-4801.2 260085 ATE	
1.8 Syncro	66	10/94→04/99	←	→ 1H-SW369000			11.0101-4801.2 260006 ATE 24.0102-4801.2 260085 ATE	
1.9 D 1.9 SDI 1.9 TD	47 47 55	07/93→04/99 07/95→04/99 07/93→04/99	←	10/96→; + ABS			11.0101-4801.2 260006 ATE 24.0102-4801.2 260085 ATE	
2.9 VR6 Syncro	140	10/94→04/99	←	07/95→			11.0101-5409.2 260035 ATE	
Führungsbolzen, Bremssattel								
2.9 VR6 Syncro	140	10/94→04/99	←	07/95→	2		11.8171-0008.1 990049 ATE	
Zubehörsatz, Bremssattel								
1.4 1.9 D 1.9 SDI 1.9 TD	40 - 44 47 47 55	07/93→04/99 07/93→04/99 07/95→04/99 07/93→04/99	←	05/96→ 09/96; + ABS			24.0101-4301.2 260047 TRW	
1.8 1.9 TDI	55 - 66 66	07/93→04/99 03/94→04/99	←	05/96→; + ABS			24.0101-4301.2 260047 TRW	
1.8 Syncro	66	10/94→04/99	←	1H-TD365210→			24.0101-4301.2 260047 TRW	
1.9 TDI 1.9 TDI Syncro 2.0 2.0 Syncro	81 66 85 85	04/96→04/99 07/95→04/99 07/93→04/99 08/95→04/99	←				24.0101-4301.2 260047 TRW	
2.9 VR6 Syncro	140	10/94→04/99	→	07/95→			24.0101-3601.2 260044 TRW	
Bremsschlauch								
1.4 1.6 1.8 1.8 Syncro 1.9 D 1.9 SDI 1.9 TD 1.9 TDI 1.9 TDI Syncro 2.0 2.0 Syncro	40 - 44 74 55 - 66 66 66 47 47 55 66 - 81 66 85 85	07/93→04/99 07/94→04/99 07/93→04/99 10/94→04/99 07/93→04/99 07/95→04/99 07/93→04/99 03/94→04/99 07/95→04/99 07/93→04/99 08/95→04/99	← → ← ← ← ← ← ← ← ← ← ←		2 2	24.5105-0442.3 331432 83.7836-0135.3 330816	L= 442 L= 135	
2.9 VR6 Syncro	140	10/94→04/99	←	07/95→	2	83.6232-0465.3 330736	L= 465	
			→	07/95→; am Bremssattel	2	24.5170-0161.3 331308	L= 161	
			→	07/95→	2	83.7836-0135.3 330816	L= 135	
VW - GOLF IV (1J1) 08/97→04/08								
Bremssattel								
1.4 16V 1.6 1.6 16V	55 75 77	10/97→05/04 08/00→06/05 02/00→06/05	←	→ 10/03; +PR 1LR / 1LS / 1LQ / 1ZF / 1ZM; ☐		24.3541-9549.5 241023	ATE - Halter	
			←	→ 10/03; +PR 1LR / 1LS / 1LQ / 1ZF / 1ZM; ☐		24.3541-9550.5 241024	ATE - Halter	
			→	→ 1J-Y-238580; +PR 1KK / 1KS / 1KV / 1KQ / 1KW; ☐		24.3384-1723.5 240842	TRW - Halter	
			→	→ 1J-Y-238580; +PR 1KK / 1KS / 1KV / 1KQ / 1KW; ☐		24.3384-1724.5 240843	TRW - Halter	
			→	1J-Y-238581→; → 10/03; +PR 1KK / 1KS / 1KV / 1KQ / 1KW; ☐		24.3384-1729.5 240816	TRW - Halter	
			→	1J-Y-238581→; → 10/03; +PR 1KK / 1KS / 1KV / 1KQ / 1KW; ☐		24.3384-1730.5 240817	TRW - Halter	
1.6 1.9 SDI 1.9 TDI	74 50 81	08/97→05/04 08/97→06/05 08/97→05/04	←	10/97→ 10/03; +PR 1LR / 1LS / 1LQ / 1ZF / 1ZM; ☐		24.3541-9549.5 241023	ATE - Halter	
			←	10/97→ 10/03; +PR 1LR / 1LS / 1LQ / 1ZF / 1ZM; ☐		24.3541-9550.5 241024	ATE - Halter	
→								









	kw			 	! #			
VW - GOLF IV (1J1) 08/97→04/08								
 Bremssattel								
1.6 1.9 SDI 1.9 TDI	74	08/97→05/04	➔	10/97→; → 1J-Y-238580; +PR 1KK / 1KS / 1KV / 1KQ / 1KW; ☐		24.3384-1723.5	240842	TRW - Halter
	50	08/97→06/05	➔	10/97→; → 1J-Y-238580; +PR 1KK / 1KS / 1KV / 1KQ / 1KW; ☐		24.3384-1724.5	240843	TRW - Halter
	81	08/97→05/04	➔	1J-Y-238581→; → 10/03; +PR 1KK / 1KS / 1KV / 1KQ / 1KW; ☐		24.3384-1729.5	240816	TRW - Halter
			➔	1J-Y-238581→; → 10/03; +PR 1KK / 1KS / 1KV / 1KQ / 1KW; ☐		24.3384-1730.5	240817	TRW - Halter
1.6 2.0 BiFuel	74	02/01→03/07	←	+PR 1LR / 1LS / 1LQ / 1ZF / 1ZM; ☐		24.3541-9549.5	241023	ATE - Halter
	85	05/02→05/03	←	+PR 1LR / 1LS / 1LQ / 1ZF / 1ZM; ☐		24.3541-9550.5	241024	ATE - Halter
			➔	→ 1J-Y-238580; +PR 1KK / 1KS / 1KV / 1KQ / 1KW; ☐		24.3384-1723.5	240842	TRW - Halter
			➔	→ 1J-Y-238580; +PR 1KK / 1KS / 1KV / 1KQ / 1KW; ☐		24.3384-1724.5	240843	TRW - Halter
			➔	1J-Y-238581→; +PR 1KK / 1KS / 1KV / 1KQ / 1KW; ☐		24.3384-1729.5	240816	TRW - Halter
			➔	1J-Y-238581→; +PR 1KK / 1KS / 1KV / 1KQ / 1KW; ☐		24.3384-1730.5	240817	TRW - Halter
1.6 FSI	81	01/02→06/05	←	→ 10/03; +PR 1LR / 1LS / 1LQ / 1ZF / 1ZM; ☐		24.3541-9549.5	241023	ATE - Halter
			←	→ 10/03; +PR 1LR / 1LS / 1LQ / 1ZF / 1ZM; ☐		24.3541-9550.5	241024	ATE - Halter
			➔	→ 10/03; +PR 1KK / 1KS / 1KV / 1KQ / 1KW; ☐		24.3384-1729.5	240816	TRW - Halter
			➔	→ 10/03; +PR 1KK / 1KS / 1KV / 1KQ / 1KW; ☐		24.3384-1730.5	240817	TRW - Halter
1.8	92	08/97→06/05	←	10/97→; +PR 1LE / 1LN / 1ZE / 1ZH; ☐		24.3541-8523.5	240551	ATE - Halter
			←	10/97→; +PR 1LE / 1LN / 1ZE / 1ZH; ☐		24.3541-8524.5	240552	ATE - Halter
			←	10/97→ 10/03; +PR 1LR / 1LS / 1LQ / 1ZF / 1ZM; ☐		24.3541-9549.5	241023	ATE - Halter
			←	10/97→ 10/03; +PR 1LR / 1LS / 1LQ / 1ZF / 1ZM; ☐		24.3541-9550.5	241024	ATE - Halter
			➔	10/97→; → 1J-Y-238580; +PR 1KK / 1KS / 1KV / 1KQ / 1KW; ☐		24.3384-1723.5	240842	TRW - Halter
			➔	10/97→; → 1J-Y-238580; +PR 1KK / 1KS / 1KV / 1KQ / 1KW; ☐		24.3384-1724.5	240843	TRW - Halter
			➔	1J-Y-238581→; → 10/03; +PR 1KK / 1KS / 1KV / 1KQ / 1KW; ☐		24.3384-1729.5	240816	TRW - Halter
			➔	1J-Y-238581→; → 10/03; +PR 1KK / 1KS / 1KV / 1KQ / 1KW; ☐		24.3384-1730.5	240817	TRW - Halter
1.8 4motion	92	05/98→06/05	←	07/98→ 10/03; +PR 1LR / 1LS / 1LQ / 1ZF / 1ZM; ☐		24.3541-9549.5	241023	ATE - Halter
			←	07/98→ 10/03; +PR 1LR / 1LS / 1LQ / 1ZF / 1ZM; ☐		24.3541-9550.5	241024	ATE - Halter
			➔	07/98→ 10/03; +PR 1KE; ☐		24.3414-1705.5	240832	TRW - Halter
			➔	07/98→ 10/03; +PR 1KE; ☐		24.3414-1706.5	240833	TRW - Halter
1.8 T 2.3 V5	110	08/97→06/05	←	10/97→; +PR 1LE / 1LN / 1ZE / 1ZH; ☐		24.3541-8523.5	240551	ATE - Halter
	110	08/97→10/00	←	10/97→; +PR 1LE / 1LN / 1ZE / 1ZH; ☐		24.3541-8524.5	240552	ATE - Halter
			➔	10/97→; → 1J-Y-238580; +PR 1KK / 1KS / 1KV / 1KQ / 1KW; ☐		24.3384-1723.5	240842	TRW - Halter
			➔	10/97→; → 1J-Y-238580; +PR 1KK / 1KS / 1KV / 1KQ / 1KW; ☐		24.3384-1724.5	240843	TRW - Halter
			➔	1J-Y-238581→; +PR 1KK / 1KS / 1KV / 1KQ / 1KW; ☐		24.3384-1729.5	240816	TRW - Halter
			➔	1J-Y-238581→; +PR 1KK / 1KS / 1KV / 1KQ / 1KW; ☐		24.3384-1730.5	240817	TRW - Halter
1.9 TDI	66	10/97→05/04	←	→ 06/01; +PR 1LR / 1LS / 1LQ / 1ZF / 1ZM; ☐		24.3541-9549.5	241023	ATE - Halter
			←	→ 06/01; +PR 1LR / 1LS / 1LQ / 1ZF / 1ZM; ☐		24.3541-9550.5	241024	ATE - Halter
			➔	→ 1J-Y-238580; +PR 1KK / 1KS / 1KV / 1KQ / 1KW; ☐		24.3384-1723.5	240842	TRW - Halter
			➔	→ 1J-Y-238580; +PR 1KK / 1KS / 1KV / 1KQ / 1KW; ☐		24.3384-1724.5	240843	TRW - Halter
			➔	1J-Y-238581→; → 06/01; +PR 1KK / 1KS / 1KV / 1KQ / 1KW; ☐		24.3384-1729.5	240816	TRW - Halter
			➔	1J-Y-238581→; → 06/01; +PR 1KK / 1KS / 1KV / 1KQ / 1KW; ☐		24.3384-1730.5	240817	TRW - Halter
1.9 TDI →	74	09/00→06/05	←	+PR 1LR / 1LS / 1LQ / 1ZF / 1ZM; ☐		24.3541-9549.5	241023	ATE - Halter

























	kw			 	! #		
VW - GOLF IV (1J1) 08/97→04/08							
 Bremsattel							
1.9 TDI	74	09/00→06/05	←	+PR 1LR / 1LS / 1LQ / 1ZF / 1ZM; 	24.3541-9550.5	241024	ATE - Halter
			→	+PR 1KK / 1KS / 1KV / 1KQ / 1KW; 	24.3384-1729.5	240816	TRW - Halter
			→	+PR 1KK / 1KS / 1KV / 1KQ / 1KW; 	24.3384-1730.5	240817	TRW - Halter
1.9 TDI	85	12/98→06/01	←	05/99→; +PR 1LR / 1LS / 1LQ / 1ZF / 1ZM; 	24.3541-9549.5	241023	ATE - Halter
			←	05/99→; +PR 1LR / 1LS / 1LQ / 1ZF / 1ZM; 	24.3541-9550.5	241024	ATE - Halter
			→	05/99→; → 1J-Y-238580; +PR 1KK / 1KS / 1KV / 1KQ / 1KW; 	24.3384-1723.5	240842	TRW - Halter
			→	05/99→; → 1J-Y-238580; +PR 1KK / 1KS / 1KV / 1KQ / 1KW; 	24.3384-1724.5	240843	TRW - Halter
			→	1J-Y-238581→; +PR 1KK / 1KS / 1KV / 1KQ / 1KW; 	24.3384-1729.5	240816	TRW - Halter
			→	1J-Y-238581→; +PR 1KK / 1KS / 1KV / 1KQ / 1KW; 	24.3384-1730.5	240817	TRW - Halter
1.9 TDI	96	11/00→06/05	←	04/01→ 10/03; +PR 1LE / 1LN / 1ZE / 1ZH; 	24.3541-8523.5	240551	ATE - Halter
			←	04/01→ 10/03; +PR 1LE / 1LN / 1ZE / 1ZH; 	24.3541-8524.5	240552	ATE - Halter
			→	04/01→ 10/03; +PR 1KK / 1KS / 1KV / 1KQ / 1KW; 	24.3384-1729.5	240816	TRW - Halter
			→	04/01→ 10/03; +PR 1KK / 1KS / 1KV / 1KQ / 1KW; 	24.3384-1730.5	240817	TRW - Halter
1.9 TDI	110	05/00→06/05	←	09/00→ 10/03; +PR 1LE / 1LN / 1ZE / 1ZH; 	24.3541-8523.5	240551	ATE - Halter
			←	09/00→ 10/03; +PR 1LE / 1LN / 1ZE / 1ZH; 	24.3541-8524.5	240552	ATE - Halter
			→	09/00→ 10/03; +PR 1KK / 1KS / 1KV / 1KQ / 1KW; 	24.3384-1729.5	240816	TRW - Halter
			→	09/00→ 10/03; +PR 1KK / 1KS / 1KV / 1KQ / 1KW; 	24.3384-1730.5	240817	TRW - Halter
1.9 TDI 4motion	66	07/98→04/02	←	→ 06/01; +PR 1LR / 1LS / 1LQ / 1ZF / 1ZM; 	24.3541-9549.5	241023	ATE - Halter
			←	→ 06/01; +PR 1LR / 1LS / 1LQ / 1ZF / 1ZM; 	24.3541-9550.5	241024	ATE - Halter
			→	→ 06/01; +PR 1KE; 	24.3414-1705.5	240832	TRW - Halter
			→	→ 06/01; +PR 1KE; 	24.3414-1706.5	240833	TRW - Halter
1.9 TDI 4motion	74	09/00→06/05	←	+PR 1LR / 1LS / 1LQ / 1ZF / 1ZM; 	24.3541-9549.5	241023	ATE - Halter
			←	+PR 1LR / 1LS / 1LQ / 1ZF / 1ZM; 	24.3541-9550.5	241024	ATE - Halter
			→	+PR 1KE; 	24.3414-1705.5	240832	TRW - Halter
			→	+PR 1KE; 	24.3414-1706.5	240833	TRW - Halter
1.9 TDI 4motion	85	09/99→06/01	←	11/99→; +PR 1LR / 1LS / 1LQ / 1ZF / 1ZM; 	24.3541-9549.5	241023	ATE - Halter
			←	11/99→; +PR 1LR / 1LS / 1LQ / 1ZF / 1ZM; 	24.3541-9550.5	241024	ATE - Halter
			→	11/99→; +PR 1KE; 	24.3414-1705.5	240832	TRW - Halter
			→	11/99→; +PR 1KE; 	24.3414-1706.5	240833	TRW - Halter
1.9 TDI 4motion	96	11/00→06/05	←	04/01→ 10/03; +PR 1LE / 1LN / 1ZE / 1ZH; 	24.3541-8523.5	240551	ATE - Halter
			←	04/01→ 10/03; +PR 1LE / 1LN / 1ZE / 1ZH; 	24.3541-8524.5	240552	ATE - Halter
			→	04/01→ 10/03; +PR 1KE; 	24.3414-1705.5	240832	TRW - Halter
			→	04/01→ 10/03; +PR 1KE; 	24.3414-1706.5	240833	TRW - Halter
1.9 TDI 4motion	110	02/00→06/05	←	09/00→ 10/03; +PR 1LE / 1LN / 1ZE / 1ZH; 	24.3541-8523.5	240551	ATE - Halter
			←	09/00→ 10/03; +PR 1LE / 1LN / 1ZE / 1ZH; 	24.3541-8524.5	240552	ATE - Halter
			→	09/00→ 10/03; +PR 1KE; 	24.3414-1705.5	240832	TRW - Halter
			→	09/00→ 10/03; +PR 1KE; 	24.3414-1706.5	240833	TRW - Halter
2.0	85	07/98→05/04	←	08/98→ 10/03; +PR 1LR / 1LS / 1LQ / 1ZF / 1ZM; 	24.3541-9549.5	241023	ATE - Halter
			←	08/98→ 10/03; +PR 1LR / 1LS / 1LQ / 1ZF / 1ZM; 	24.3541-9550.5	241024	ATE - Halter
			→	08/98→; → 1J-Y-238580; +PR 1KK / 1KS / 1KV / 1KQ / 1KW; 	24.3384-1723.5	240842	TRW - Halter
			→	08/98→; → 1J-Y-238580; +PR 1KK / 1KS / 1KV / 1KQ / 1KW; 	24.3384-1724.5	240843	TRW - Halter















































	kw			 	! #		
VW - GOLF IV (1J1) 08/97→04/08							
 Bremssattel							
2.0	85	07/98→05/04	➔	1J-Y-238581→; → 10/03; +PR 1KK / 1KS / 1KV / 1KQ / 1KW; 		24.3384-1729.5 240816	TRW - Halter
			➔	1J-Y-238581→; → 10/03; +PR 1KK / 1KS / 1KV / 1KQ / 1KW; 		24.3384-1730.5 240817	TRW - Halter
2.0 4motion	85	10/00→06/05	➔	→ 10/03; +PR 1LR / 1LS / 1LQ / 1ZF / 1ZM; 		24.3541-9549.5 241023	ATE - Halter
			➔	→ 10/03; +PR 1LR / 1LS / 1LQ / 1ZF / 1ZM; 		24.3541-9550.5 241024	ATE - Halter
			➔	→ 10/03; +PR 1KE; 		24.3414-1705.5 240832	TRW - Halter
			➔	→ 10/03; +PR 1KE; 		24.3414-1706.5 240833	TRW - Halter
2.3 V5	125	10/00→06/05	➔	→ 10/03; +PR 1LE / 1LN / 1ZE / 1ZH; 		24.3541-8523.5 240551	ATE - Halter
			➔	→ 10/03; +PR 1LE / 1LN / 1ZE / 1ZH; 		24.3541-8524.5 240552	ATE - Halter
			➔	→ 1J-Y-238580; +PR 1KK / 1KS / 1KV / 1KQ / 1KW; 		24.3384-1723.5 240842	TRW - Halter
			➔	→ 1J-Y-238580; +PR 1KK / 1KS / 1KV / 1KQ / 1KW; 		24.3384-1724.5 240843	TRW - Halter
			➔	1J-Y-238581→; → 10/03; +PR 1KK / 1KS / 1KV / 1KQ / 1KW; 		24.3384-1729.5 240816	TRW - Halter
			➔	1J-Y-238581→; → 10/03; +PR 1KK / 1KS / 1KV / 1KQ / 1KW; 		24.3384-1730.5 240817	TRW - Halter
2.3 V5 4motion	110	12/98→10/00	➔	+PR 1LE / 1LN / 1ZE / 1ZH; 		24.3541-8523.5 240551	ATE - Halter
			➔	+PR 1LE / 1LN / 1ZE / 1ZH; 		24.3541-8524.5 240552	ATE - Halter
			➔	+PR 1KE; 		24.3414-1705.5 240832	TRW - Halter
			➔	+PR 1KE; 		24.3414-1706.5 240833	TRW - Halter
2.3 V5 4motion	125	10/00→06/05	➔	→ 10/03; +PR 1LE / 1LN / 1ZE / 1ZH; 		24.3541-8523.5 240551	ATE - Halter
			➔	→ 10/03; +PR 1LE / 1LN / 1ZE / 1ZH; 		24.3541-8524.5 240552	ATE - Halter
			➔	→ 10/03; +PR 1KE; 		24.3414-1705.5 240832	TRW - Halter
			➔	→ 10/03; +PR 1KE; 		24.3414-1706.5 240833	TRW - Halter
2.8 VR6	147	03/02→06/05	➔	+PR 1LE / 1LN / 1ZE / 1ZH; 		24.3541-8523.5 240551	ATE - Halter
			➔	+PR 1LE / 1LN / 1ZE / 1ZH; 		24.3541-8524.5 240552	ATE - Halter
2.8 VR6 4motion	150	03/99→06/05	➔	→ 10/03; +PR 1LE / 1LN / 1ZE / 1ZH; 		24.3541-8523.5 240551	ATE - Halter
			➔	→ 10/03; +PR 1LE / 1LN / 1ZE / 1ZH; 		24.3541-8524.5 240552	ATE - Halter
Halter, Bremssattel							
1.8 T 2.3 V5	110 110	08/97→06/05 08/97→10/00	➔	1J-Y-115041→ 1J-2-315308; +PR 1LJ / 1ZQ	2	11.0230-0451.1 260130	ATE
			➔	1J-2-315309→; +PR 1LJ / 1ZQ	2	11.0230-0451.1 260130	ATE
			➔	10/97→; → 1J-YB115040; +PR 1LJ / 1ZQ	2	11.0230-0451.1 260130	ATE
			➔	10/97→; +PR 1LE / 1LN / 1ZE / 1ZH	2	11.8170-0306.1 260102	ATE
1.9 TDI 1.9 TDI 4motion	96 96	11/00→06/05 11/00→06/05	➔	04/01→ 10/03; +PR 1LE / 1LN / 1ZE / 1ZH	2	11.8170-0306.1 260102	ATE
1.9 TDI 1.9 TDI 4motion	110 110	05/00→06/05 02/00→06/05	➔	09/00→ 10/03; +PR 1LE / 1LN / 1ZE / 1ZH	2	11.8170-0306.1 260102	ATE
2.3 V5 2.3 V5 4motion 2.8 VR6 4motion	125 125 150	10/00→06/05 10/00→06/05 03/99→06/05	➔	1J-Y-115041→ 1J-2-315308; +PR 1LJ / 1ZQ	2	11.0230-0451.1 260130	ATE
			➔	→ 1J-YB115040; +PR 1LJ / 1ZQ	2	11.0230-0451.1 260130	ATE
			➔	1J-2-315309→; → 10/03; +PR 1LJ / 1ZQ	2	11.0230-0451.1 260130	ATE
			➔	→ 10/03; +PR 1LE / 1LN / 1ZE / 1ZH	2	11.8170-0306.1 260102	ATE
2.3 V5 4motion 2.8 VR6	110 147	12/98→10/00 03/02→06/05	➔	1J-2-315309→; +PR 1LJ / 1ZQ	2	11.0230-0451.1 260130	ATE
			➔	→ 1J-YB115040; +PR 1LJ / 1ZQ	2	11.0230-0451.1 260130	ATE
			➔	1J-Y-115041→ 1J-2-315308; +PR 1LJ / 1ZQ	2	11.0230-0451.1 260130	ATE
			➔	+PR 1LE / 1LN / 1ZE / 1ZH	2	11.8170-0306.1 260102	ATE
Feder, Bremssattel							
1.8 T 2.3 V5	110 110	08/97→06/05 08/97→10/00	➔	1J-Y-115041→ 1J-2-315308; +PR 1LJ / 1ZQ	2	11.8116-0143.1 390513	ATE
			➔	1J-2-315309→; +PR 1LJ / 1ZQ	2	11.8116-0143.1 390513	ATE
			➔	10/97→; → 1J-YB115040; +PR 1LJ / 1ZQ	2	11.8116-0143.1 390513	ATE
			➔	10/97→; +PR 1LE / 1LN / 1ZE / 1ZH	2	11.8116-0143.1 390513	ATE
1.8 T GTI	132	08/01→06/05	➔	→ 10/03	2	11.8116-0143.1 390513	ATE
➔							

	kw			 	! #		
VW - GOLF IV (1J1) 08/97→04/08							
Feder, Bremssattel							
1.9 TDI 1.9 TDI 4motion	96 96	11/00→06/05 11/00→06/05	←	04/01→ 10/03; +PR 1LE / 1LN / 1ZE / 1ZH	2	11.8116-0143.1 390513	ATE
1.9 TDI 1.9 TDI 4motion	110 110	05/00→06/05 02/00→06/05	←	09/00→ 10/03; +PR 1LE / 1LN / 1ZE / 1ZH	2	11.8116-0143.1 390513	ATE
2.3 V5 2.3 V5 4motion 2.8 VR6 4motion	125 125 150	10/00→06/05 10/00→06/05 03/99→06/05	←	1J-Y-115041→ 1J-2-315308; +PR 1LJ / 1ZQ	2	11.8116-0143.1 390513	ATE
			←	→ 1J-YB115040; +PR 1LJ / 1ZQ	2	11.8116-0143.1 390513	ATE
			←	1J-2-315309→; → 10/03; +PR 1LJ / 1ZQ	2	11.8116-0143.1 390513	ATE
			←	→ 10/03; +PR 1LE / 1LN / 1ZE / 1ZH	2	11.8116-0143.1 390513	ATE
2.3 V5 4motion 2.8 VR6	110 147	12/98→10/00 03/02→06/05	←	1J-2-315309→; +PR 1LJ / 1ZQ	2	11.8116-0143.1 390513	ATE
			←	→ 1J-YB115040; +PR 1LJ / 1ZQ	2	11.8116-0143.1 390513	ATE
			←	+PR 1LE / 1LN / 1ZE / 1ZH	2	11.8116-0143.1 390513	ATE
			←	1J-Y-115041→ 1J-2-315308; +PR 1LJ / 1ZQ	2	11.8116-0143.1 390513	ATE
3.2 R32 4motion	177	09/02→06/05		→ 10/03; +PR 1ZT	2	11.8116-0260.1 390597	ATE
Führungshülzensatz, Bremssattel							
1.4 16V 1.6 1.6 16V 1.6 FSI 2.0 4motion	55 75 77 81 85	10/97→05/04 08/00→06/05 02/00→06/05 01/02→06/05 10/00→06/05	←	→ 10/03; +PR 1LR / 1LS / 1LQ / 1ZF / 1ZM		11.0101-5409.2 260035	ATE
1.6 1.8 1.9 SDI 1.9 TDI	74 92 50 81	08/97→05/04 08/97→06/05 08/97→06/05 08/97→05/04	←	10/97→ 10/03; +PR 1LR / 1LS / 1LQ / 1ZF / 1ZM		11.0101-5409.2 260035	ATE
1.6 1.9 TDI 1.9 TDI 4motion 2.0 BiFuel	74 74 74 85	02/01→03/07 09/00→06/05 09/00→06/05 05/02→05/03	←	+PR 1LR / 1LS / 1LQ / 1ZF / 1ZM		11.0101-5409.2 260035	ATE
1.8 4motion	92	05/98→06/05	←	07/98→ 10/03; +PR 1LR / 1LS / 1LQ / 1ZF / 1ZM		11.0101-5409.2 260035	ATE
1.8 T 2.3 V5	110 110	08/97→06/05 08/97→10/00	←	10/97→; → 1J-YB115040; +PR 1LJ / 1ZQ		11.0101-5409.2 260035	ATE
			←	10/97→; +PR 1LE / 1LN / 1ZE / 1ZH		11.0101-5409.2 260035	ATE
			←	1J-Y-115041→ 1J-2-315308; +PR 1LJ / 1ZQ		11.0101-5409.2 260035	ATE
			←	1J-2-315309→; +PR 1LJ / 1ZQ		11.0101-5409.2 260035	ATE
1.8 T GTI	132	08/01→06/05	←	→ 10/03		11.0101-5409.2 260035	ATE
1.9 TDI 1.9 TDI 4motion	66 66	10/97→05/04 07/98→04/02	←	→ 06/01; +PR 1LR / 1LS / 1LQ / 1ZF / 1ZM		11.0101-5409.2 260035	ATE
1.9 TDI	85	12/98→06/01	←	05/99→; +PR 1LR / 1LS / 1LQ / 1ZF / 1ZM		11.0101-5409.2 260035	ATE
1.9 TDI 1.9 TDI 4motion	96 96	11/00→06/05 11/00→06/05	←	04/01→ 10/03; +PR 1LE / 1LN / 1ZE / 1ZH		11.0101-5409.2 260035	ATE
1.9 TDI 1.9 TDI 4motion	110 110	05/00→06/05 02/00→06/05	←	09/00→ 10/03; +PR 1LE / 1LN / 1ZE / 1ZH		11.0101-5409.2 260035	ATE
1.9 TDI 4motion	85	09/99→06/01	←	11/99→; +PR 1LR / 1LS / 1LQ / 1ZF / 1ZM		11.0101-5409.2 260035	ATE
2.0	85	07/98→05/04	←	08/98→ 10/03; +PR 1LR / 1LS / 1LQ / 1ZF / 1ZM		11.0101-5409.2 260035	ATE
2.3 V5 2.3 V5 4motion 2.8 VR6 4motion	125 125 150	10/00→06/05 10/00→06/05 03/99→06/05	←	→ 1J-YB115040; +PR 1LJ / 1ZQ		11.0101-5409.2 260035	ATE
			←	→ 10/03; +PR 1LE / 1LN / 1ZE / 1ZH		11.0101-5409.2 260035	ATE
			←	1J-Y-115041→ 1J-2-315308; +PR 1LJ / 1ZQ		11.0101-5409.2 260035	ATE
			←	1J-2-315309→; → 10/03; +PR 1LJ / 1ZQ		11.0101-5409.2 260035	ATE
2.3 V5 4motion 2.8 VR6	110 147	12/98→10/00 03/02→06/05	←	→ 1J-YB115040; +PR 1LJ / 1ZQ		11.0101-5409.2 260035	ATE
			←	+PR 1LE / 1LN / 1ZE / 1ZH		11.0101-5409.2 260035	ATE
			←	1J-Y-115041→ 1J-2-315308; +PR 1LJ / 1ZQ		11.0101-5409.2 260035	ATE
			←	1J-2-315309→; +PR 1LJ / 1ZQ		11.0101-5409.2 260035	ATE
Führungsbolzen, Bremssattel							
1.8 T 2.3 V5	110 110	08/97→06/05 08/97→10/00		1J-Y-115041→ 1J-2-315308; +PR 1LJ / 1ZQ	2	11.8171-0008.1 990049	ATE
				1J-2-315309→; +PR 1LJ / 1ZQ	2	11.8171-0008.1 990049	ATE
			←	10/97→; +PR 1LE / 1LN / 1ZE / 1ZH	2	11.8171-0008.1 990049	ATE
			←	10/97→; → 1J-YB115040; +PR 1LJ / 1ZQ	2	11.8171-0008.1 990049	ATE
→							





















































	kw			 	! #		
VW - GOLF IV (1J1) 08/97→04/08							
Führungsbolzen, Bremsattel							
1.8 T GTI	132	08/01→06/05		→ 10/03	2	11.8171-0008.1 990049	ATE
1.9 TDI	96	11/00→06/05	←	04/01→ 10/03; +PR 1LE / 1LN / 1ZE / 1ZH	2	11.8171-0008.1 990049	ATE
1.9 TDI 4motion	96	11/00→06/05					
1.9 TDI	110	05/00→06/05	←	09/00→ 10/03; +PR 1LE / 1LN / 1ZE / 1ZH	2	11.8171-0008.1 990049	ATE
1.9 TDI 4motion	110	02/00→06/05					
2.3 V5	125	10/00→06/05		1J-Y-115041→ 1J-2-315308; +PR 1LJ / 1ZQ	2	11.8171-0008.1 990049	ATE
2.3 V5 4motion	125	10/00→06/05					
2.8 VR6 4motion	150	03/99→06/05		1J-2-315309→; → 10/03; +PR 1LJ / 1ZQ	2	11.8171-0008.1 990049	ATE
			←	→ 1J-YB115040; +PR 1LJ / 1ZQ	2	11.8171-0008.1 990049	ATE
			←	→ 10/03; +PR 1LE / 1LN / 1ZE / 1ZH	2	11.8171-0008.1 990049	ATE
2.3 V5 4motion	110	12/98→10/00		1J-Y-115041→ 1J-2-315308; +PR 1LJ / 1ZQ	2	11.8171-0008.1 990049	ATE
2.8 VR6	147	03/02→06/05					
				1J-2-315309→; +PR 1LJ / 1ZQ	2	11.8171-0008.1 990049	ATE
			←	→ 1J-YB115040; +PR 1LJ / 1ZQ	2	11.8171-0008.1 990049	ATE
			←	+PR 1LE / 1LN / 1ZE / 1ZH	2	11.8171-0008.1 990049	ATE
3.2 R32 4motion	177	09/02→06/05		→ 10/03; +PR 1ZT	2	11.8171-0008.1 990049	ATE
Bremsschlauch							
1.4 16V	55	10/97→05/04	←	→ 10/03	2	24.5143-0439.3 331411	L= 439
1.6	75	08/00→06/05	→	→ 10/03;  / am Bremsattel		24.1253-0010.3 331066	L= 233 mit Rohrleitung
1.6 16V	77	02/00→06/05	→	→ 10/03;  / am Bremsattel		24.1253-0020.3 331067	L= 233 mit Rohrleitung
1.6 FSI	81	01/02→06/05	→	→ 10/03;  / am Bremsattel		24.1253-0020.3 331067	L= 233 mit Rohrleitung
1.8 T GTI	132	08/01→06/05	→	→ 10/03	2	83.7858-0140.3 330837	L= 140
2.3 V5	125	10/00→06/05	→	→ 10/03	2	83.7858-0140.3 330837	L= 140
1.6	74	08/97→05/04	←	10/97→ 10/03	2	24.5143-0439.3 331411	L= 439
1.8	92	08/97→06/05	→	10/97→ 10/03;  / am Bremsattel		24.1253-0010.3 331066	L= 233 mit Rohrleitung
1.9 SDI	50	08/97→06/05	→	10/97→ 10/03;  / am Bremsattel		24.1253-0020.3 331067	L= 233 mit Rohrleitung
1.9 TDI	81	08/97→05/04	→	10/97→ 10/03	2	83.7858-0140.3 330837	L= 140
1.6	74	02/01→03/07	←		2	24.5143-0439.3 331411	L= 439
1.9 TDI	74	09/00→06/05	→	 / am Bremsattel		24.1253-0010.3 331066	L= 233 mit Rohrleitung
2.0 BiFuel	85	05/02→05/03	→	 / am Bremsattel		24.1253-0020.3 331067	L= 233 mit Rohrleitung
			→		2	83.7858-0140.3 330837	L= 140
1.8 4motion	92	05/98→06/05	←	07/98→ 10/03	2	24.5143-0569.3 331398	L= 569
			→	07/98→ 10/03	2	83.7858-0140.3 330837	L= 140
1.8 T	110	08/97→06/05	←	10/97→	2	24.5143-0439.3 331411	L= 439
2.3 V5	110	08/97→10/00	→	10/97→;  / am Bremsattel		24.1253-0010.3 331066	L= 233 mit Rohrleitung
			→	10/97→;  / am Bremsattel		24.1253-0020.3 331067	L= 233 mit Rohrleitung
			→	10/97→	2	83.7858-0140.3 330837	L= 140
1.9 TDI	66	10/97→05/04	←	→ 06/01	2	24.5143-0439.3 331411	L= 439
			→	→ 06/01;  / am Bremsattel		24.1253-0010.3 331066	L= 233 mit Rohrleitung
			→	→ 06/01;  / am Bremsattel		24.1253-0020.3 331067	L= 233 mit Rohrleitung
			→	→ 06/01	2	83.7858-0140.3 330837	L= 140
1.9 TDI	85	12/98→06/01	←	05/99→	2	24.5143-0439.3 331411	L= 439
			→	05/99→;  / am Bremsattel		24.1253-0010.3 331066	L= 233 mit Rohrleitung
			→	05/99→;  / am Bremsattel		24.1253-0020.3 331067	L= 233 mit Rohrleitung
			→	05/99→	2	83.7858-0140.3 330837	L= 140
1.9 TDI	96	11/00→06/05	←	04/01→ 10/03	2	24.5143-0439.3 331411	L= 439
			→	04/01→ 10/03;  / am Bremsattel		24.1253-0010.3 331066	L= 233 mit Rohrleitung
			→	04/01→ 10/03;  / am Bremsattel		24.1253-0020.3 331067	L= 233 mit Rohrleitung
			→	04/01→ 10/03	2	83.7858-0140.3 330837	L= 140
1.9 TDI	110	05/00→06/05	←	09/00→ 10/03	2	24.5143-0439.3 331411	L= 439
			→	09/00→ 10/03;  / am Bremsattel		24.1253-0010.3 331066	L= 233 mit Rohrleitung
			→	09/00→ 10/03;  / am Bremsattel		24.1253-0020.3 331067	L= 233 mit Rohrleitung
			→	09/00→ 10/03	2	83.7858-0140.3 330837	L= 140
1.9 TDI 4motion	66	07/98→04/02	←	→ 06/01	2	24.5143-0569.3 331398	L= 569
			→	→ 06/01	2	83.7858-0140.3 330837	L= 140
1.9 TDI 4motion	74	09/00→06/05	←		2	24.5143-0569.3 331398	L= 569
2.3 V5 4motion	110	12/98→10/00	→		2	83.7858-0140.3 330837	L= 140
2.8 VR6	147	03/02→06/05	→		2	83.7858-0140.3 330837	L= 140
→							



















































































	kw			 	! #		
VW - GOLF IV (1J1) 08/97→04/08							
 Bremsschlauch							
1.9 TDI 4motion	85	09/99→06/01	←	11/99→	2	24.5143-0569.3 331398	L= 569
			→	11/99→	2	83.7858-0140.3 330837	L= 140
1.9 TDI 4motion	96	11/00→06/05	←	04/01→ 10/03	2	24.5143-0569.3 331398	L= 569
			→	04/01→ 10/03	2	83.7858-0140.3 330837	L= 140
1.9 TDI 4motion	110	02/00→06/05	←	09/00→ 10/03	2	24.5143-0569.3 331398	L= 569
			→	09/00→ 10/03	2	83.7858-0140.3 330837	L= 140
2.0	85	07/98→05/04	←	08/98→ 10/03	2	24.5143-0439.3 331411	L= 439
			→	08/98→ 10/03;  / am Bremssattel		24.1253-0010.3 331066	L= 233 mit Rohrleitung
			→	08/98→ 10/03;  / am Bremssattel		24.1253-0020.3 331067	L= 233 mit Rohrleitung
			→	08/98→ 10/03	2	83.7858-0140.3 330837	L= 140
2.0 4motion	85	10/00→06/05	←	→ 10/03	2	24.5143-0569.3 331398	L= 569
2.3 V5 4motion	125	10/00→06/05	→	→ 10/03	2	83.7858-0140.3 330837	L= 140
2.8 VR6 4motion	150	03/99→06/05	→	→ 10/03	2	83.7858-0140.3 330837	L= 140
3.2 R32 4motion	177	09/02→06/05	→	→ 10/03	2	83.7858-0140.3 330837	L= 140
VW - GOLF IV (9B3) 03/06→							
 Bremssattel							
1.6	74	03/07→12/10	←	+PR 1ZF; 		24.3541-9549.5 241023	ATE - Halter
1.6 Total Flex	74 - 77	03/07→06/14	←	+PR 1ZF; 		24.3541-9550.5 241024	ATE - Halter
1.8 GTI	132	01/07→12/10	←	+PR 1LJ / 1LL / 1LV / 1ZA / 1ZB / 1ZD; 		24.3541-9553.5 241025	ATE - Halter
2.0	85	01/07→12/10	←	+PR 1ZE / 1ZP; 		24.3541-9553.5 241025	ATE - Halter
			←	+PR 1ZE / 1ZP; 		24.3541-9554.5 241026	ATE - Halter
			←	+PR 1LJ / 1LL / 1LV / 1ZA / 1ZB / 1ZD; 		24.3541-9554.5 241026	ATE - Halter
			←	+PR 1LM; 		24.3576-9995.5 240962	ATE - Halter
			←	+PR 1LM; 		24.3576-9996.5 240963	ATE - Halter
			→	+PR 1KD; 		24.3384-1755.5 240886	TRW - Halter
			→	+PR 1KD; 		24.3384-1756.5 240887	TRW - Halter
			→	11/09→; +PR 1KT; 		24.3384-1777.5 240988	BOS - Halter
			→	11/09→; +PR 1KT; 		24.3384-1778.5 241002	BOS - Halter
			→	→ 10/09; +PR 1KZ; 		24.3387-1717.5 240872	TRW - Halter
			→	→ 10/09; +PR 1KZ; 		24.3387-1718.5 240873	TRW - Halter
			→	11/09→; +PR 1KY / 1KV; 		24.3387-1729.5 240878	TRW - Halter
			→	11/09→; +PR 1KY / 1KV; 		24.3387-1730.5 240879	TRW - Halter
			→	→ 10/09; +PR 1KE / 1KF; 		24.3414-1709.5 240834	TRW - Halter
			→	→ 10/09; +PR 1KE / 1KF; 		24.3414-1710.5 240835	TRW - Halter
1.8 GTI	142	04/07→12/09	←	+PR 1ZF; 		24.3541-9549.5 241023	ATE - Halter
			←	+PR 1ZF; 		24.3541-9550.5 241024	ATE - Halter
			←	+PR 1LJ / 1LL / 1LV / 1ZA / 1ZB / 1ZD; 		24.3541-9553.5 241025	ATE - Halter
			←	+PR 1ZE / 1ZP; 		24.3541-9553.5 241025	ATE - Halter
			←	+PR 1ZE / 1ZP; 		24.3541-9554.5 241026	ATE - Halter
			←	+PR 1LJ / 1LL / 1LV / 1ZA / 1ZB / 1ZD; 		24.3541-9554.5 241026	ATE - Halter
			←	+PR 1LM; 		24.3576-9995.5 240962	ATE - Halter
			←	+PR 1LM; 		24.3576-9996.5 240963	ATE - Halter
			→	+PR 1KD; 		24.3384-1755.5 240886	TRW - Halter
			→	+PR 1KD; 		24.3384-1756.5 240887	TRW - Halter
			→	+PR 1KT; 		24.3384-1777.5 240988	BOS - Halter
			→	+PR 1KT; 		24.3384-1778.5 241002	BOS - Halter
			→	+PR 1KZ; 		24.3387-1717.5 240872	TRW - Halter
			→	+PR 1KZ; 		24.3387-1718.5 240873	TRW - Halter
			→	+PR 1KY / 1KV; 		24.3387-1729.5 240878	TRW - Halter
			→	+PR 1KY / 1KV;		24.3387-1730.5 240879	TRW - Halter
			→	+PR 1KE / 1KF;		24.3414-1709.5 240834	TRW - Halter



















	kw					! #		
VW - GOLF IV (9B3) 03/06→								
 Bremssattel								
1.8 GTI	142	04/07→12/09	➔	+PR 1KE / 1KF; ☐		24.3414-1710.5	240835	TRW - Halter
Halter, Bremssattel								
1.6 1.6 Total Flex	74 74 - 77	03/07→12/10 03/07→06/14	←	+PR 1LJ / 1LL / 1LV / 1ZA / 1ZB / 1ZD		11.0230-0131.1	260129	ATE
1.8 GTI	132 -	01/07→12/10						
2.0	85	01/07→12/10						
Feder, Bremssattel								
1.6 1.6 Total Flex	74 74 - 77	03/07→12/10 03/07→06/14		+PR 1ZE / 1ZP	2	11.8116-0351.1	390538	ATE
1.8 GTI	132 -	01/07→12/10		+PR 1LJ / 1LL / 1LV / 1ZA / 1ZB / 1ZD	2	11.8116-0351.1	390538	ATE
2.0	85	01/07→12/10		+PR 1LM	2	11.8116-0410.2	390589	ATE
Führungshülzensatz, Bremssattel								
1.6 1.6 Total Flex	74 74 - 77	03/07→12/10 03/07→06/14	←	+PR 1ZK		11.0101-5409.2	260035	ATE
1.8 GTI	132 -	01/07→12/10	←	+PR 1ZF		11.0101-5409.2	260035	ATE
2.0	85	01/07→12/10	←	+PR 1ZE / 1ZP		11.0101-5409.2	260035	ATE
			←	+PR 1LJ / 1LL / 1LV / 1ZA / 1ZB / 1ZD		11.0101-5409.2	260035	ATE
			←	+PR 1LM		11.0101-5409.2	260035	ATE
Führungsbolzen, Bremssattel								
1.6 1.6 Total Flex	74 74 - 77	03/07→12/10 03/07→06/14		+PR 1LM	2	11.8171-0008.1	990049	ATE
1.8 GTI	132 -	01/07→12/10		+PR 1ZK	2	11.8171-0008.1	990049	ATE
2.0	85	01/07→12/10		+PR 1ZE / 1ZP	2	11.8171-0008.1	990049	ATE
				+PR 1LJ / 1LL / 1LV / 1ZA / 1ZB / 1ZD	2	11.8171-0008.1	990049	ATE
Zubehörsatz, Bremssattel								
1.6 1.6 Total Flex	74 74 - 77	03/07→12/10 03/07→06/14	➔	→ 10/09; +PR 1KZ		24.0101-3803.2	260101	TRW
1.8 GTI	132	01/07→12/10						
2.0	85	01/07→12/10						
1.8 GTI	142	04/07→12/09	➔	+PR 1KZ		24.0101-3803.2	260101	TRW
 Bremsschlauch								
1.6 1.6 Total Flex	74 74 - 77	03/07→12/10 03/07→06/14	←	+PR 1LJ / 1LL / 1LV / 1ZA / 1ZB / 1ZD / 1ZE / 1ZF / 1ZP	2	24.5143-0564.3	331433	L= 563
1.8 GTI	132	01/07→12/10	←	+PR 1ZK	2	83.7849-0502.3	331125	L= 504
2.0	85	01/07→12/10	➔	+PR 1KD	2	24.5204-0233.3	331430	L= 233
			➔	→ 10/09; +PR 1KE / 1KF / 1KV / 1KY / 1KZ	2	24.5204-0233.3	331430	L= 233
			➔	11/09→; +PR 1KS / 1KT; ☐		83.7847-0254.3	331233	L= 255
			➔	11/09→; +PR 1KS / 1KT; ☐		83.7847-0257.3	331234	L= 255
1.8 GTI	142	04/07→12/09	←	+PR 1LJ / 1LL / 1LV / 1ZA / 1ZB / 1ZD / 1ZE / 1ZF / 1ZP	2	24.5143-0564.3	331433	L= 563
			←	+PR 1ZK	2	83.7849-0502.3	331125	L= 504
			➔	+PR 1KD	2	24.5204-0233.3	331430	L= 233
			➔	+PR 1KE / 1KF / 1KV / 1KY / 1KZ	2	24.5204-0233.3	331430	L= 233
VW - GOLF IV Cabriolet (1E7) 06/98→12/02								
 Bremssattel								
1.6 1.8 1.9 TDI 2.0	74 66 66 85	06/98→06/02 06/98→06/02 06/98→06/02 06/98→06/02	←	1E-V-000001→; → 02/02; ☐		24.3541-1609.5	240039	TRW - Halter
			←	1E-V-000001→; → 02/02; ☐		24.3541-1610.5	240040	TRW - Halter
			←	→ 1E-T-030000; ☐		24.3541-1739.5	240223	TRW - Halter
			←	→ 1E-T-030000; ☐		24.3541-1740.5	240224	TRW - Halter
			➔	→ 1E-X-014000; ☐		24.3384-1707.5	240171	TRW - Halter
			➔	→ 1E-X-014000; ☐		24.3384-1708.5	240172	TRW - Halter
			➔	1E-X-014001→; → 02/02; ☐		24.3384-1723.5	240842	TRW - Halter
			➔	1E-X-014001→; → 02/02; ☐		24.3384-1724.5	240843	TRW - Halter
→								

	kw					! #			
VW - GOLF IV Cabriolet (1E7) 06/98→12/02									
 Bremssattel									
1.8	55	06/98→06/02	←	→ 02/02; 			24.3541-1739.5	240223	TRW - Halter
			←	→ 02/02; 			24.3541-1740.5	240224	TRW - Halter
			→	→ 1E-X-014000; 			24.3384-1707.5	240171	TRW - Halter
			→	→ 1E-X-014000; 			24.3384-1708.5	240172	TRW - Halter
			→	1E-X-014001→; → 02/02; 			24.3384-1723.5	240842	TRW - Halter
			→	1E-X-014001→; → 02/02; 			24.3384-1724.5	240843	TRW - Halter
1.9 TDI	81	06/98→06/02	←	→ 02/02; 			24.3541-1609.5	240039	TRW - Halter
			←	→ 02/02; 			24.3541-1610.5	240040	TRW - Halter
			→	→ 1E-X-014000; 			24.3384-1707.5	240171	TRW - Halter
			→	→ 1E-X-014000; 			24.3384-1708.5	240172	TRW - Halter
			→	1E-X-014001→; → 02/02; 			24.3384-1723.5	240842	TRW - Halter
			→	1E-X-014001→; → 02/02; 			24.3384-1724.5	240843	TRW - Halter
Zubehörsatz, Bremssattel									
1.6	74	06/98→06/02	←	1E-V-000001→; → 02/02			24.0101-4301.2	260047	TRW
1.8	66	06/98→06/02							
1.9 TDI	66	06/98→06/02							
2.0	85	06/98→06/02							
1.9 TDI	81	06/98→06/02	←	→ 02/02			24.0101-4301.2	260047	TRW
 Bremsschlauch									
1.6	74	06/98→06/02	←	→ 02/02		2	24.5105-0442.3	331432	L= 442
1.8	55 - 66	06/98→06/02	→	→ 02/02		2	83.7836-0135.3	330816	L= 135
1.9 TDI	66	06/98→06/02							
1.9 TDI 2.0	81 85	06/98→06/02	←	→ 02/02		2	24.5105-0442.3	331432	L= 442
			→	→ 1E-X-016000; am Bremssattel		2	24.5170-0161.3	331308	L= 161
			→	1E-X-016001→; → 02/02		2	83.7836-0135.3	330816	L= 135
			→	→ 1E-X-016000		2	83.7836-0135.3	330816	L= 135
VW - GOLF IV Van (1J1) 10/97→05/04									
 Bremssattel									
1.9 SDI 1.9 TDI	50 66 - 81	11/98→05/04 10/97→05/04	←	→ 06/01; +PR 1LR / 1LS / 1LQ / 1ZF / 1ZM; 			24.3541-9549.5	241023	ATE - Halter
			←	→ 06/01; +PR 1LR / 1LS / 1LQ / 1ZF / 1ZM; 			24.3541-9550.5	241024	ATE - Halter
			→	→ 1J-Y-238580; +PR 1KK / 1KS / 1KV / 1KQ / 1KW; 			24.3384-1723.5	240842	TRW - Halter
			→	→ 1J-Y-238580; +PR 1KK / 1KS / 1KV / 1KQ / 1KW; 			24.3384-1724.5	240843	TRW - Halter
			→	1J-Y-238581→; → 06/01; +PR 1KK / 1KS / 1KV / 1KQ / 1KW; 			24.3384-1729.5	240816	TRW - Halter
			→	1J-Y-238581→; → 06/01; +PR 1KK / 1KS / 1KV / 1KQ / 1KW; 			24.3384-1730.5	240817	TRW - Halter
1.9 TDI	96	04/01→05/04	←	→ 10/03; +PR 1LE / 1LN / 1ZE / 1ZH; 			24.3541-8523.5	240551	ATE - Halter
			←	→ 10/03; +PR 1LE / 1LN / 1ZE / 1ZH; 			24.3541-8524.5	240552	ATE - Halter
			←	→ 06/01; +PR 1LR / 1LS / 1LQ / 1ZF / 1ZM; 			24.3541-9549.5	241023	ATE - Halter
			←	→ 06/01; +PR 1LR / 1LS / 1LQ / 1ZF / 1ZM; 			24.3541-9550.5	241024	ATE - Halter
			→	→ 1J-Y-238580; +PR 1KK / 1KS / 1KV / 1KQ / 1KW; 			24.3384-1723.5	240842	TRW - Halter
			→	→ 1J-Y-238580; +PR 1KK / 1KS / 1KV / 1KQ / 1KW; 			24.3384-1724.5	240843	TRW - Halter
			→	→ 10/03; +PR 1KK / 1KS / 1KV / 1KQ / 1KW; 			24.3384-1729.5	240816	TRW - Halter
			→	1J-Y-238581→; → 06/01; +PR 1KK / 1KS / 1KV / 1KQ / 1KW; 			24.3384-1729.5	240816	TRW - Halter
			→	→ 10/03; +PR 1KK / 1KS / 1KV / 1KQ / 1KW; 			24.3384-1730.5	240817	TRW - Halter
			→	1J-Y-238581→; → 06/01; +PR 1KK / 1KS / 1KV / 1KQ / 1KW; 			24.3384-1730.5	240817	TRW - Halter
1.9 TDI 4motion	85	01/00→04/01	←	+PR 1LR / 1LS / 1LQ / 1ZF / 1ZM; 			24.3541-9549.5	241023	ATE - Halter
			←	+PR 1LR / 1LS / 1LQ / 1ZF / 1ZM; 			24.3541-9550.5	241024	ATE - Halter
→									







	kw					! #		
VW - GOLF IV Van (1J1) 10/97→05/04								
 Bremssattel								
1.9 TDI 4motion	85	01/00→04/01	➔	→ 1J-Y-238580; +PR 1KK / 1KS / 1KV / 1KQ / 1KW; 	24.3384-1723.5	240842	TRW - Halter	
			➔	→ 1J-Y-238580; +PR 1KK / 1KS / 1KV / 1KQ / 1KW; 	24.3384-1724.5	240843	TRW - Halter	
			➔	→ 1J-Y-238581→; +PR 1KK / 1KS / 1KV / 1KQ / 1KW; 	24.3384-1729.5	240816	TRW - Halter	
			➔	→ 1J-Y-238581→; +PR 1KK / 1KS / 1KV / 1KQ / 1KW; 	24.3384-1730.5	240817	TRW - Halter	
			➔	+PR 1KE; 	24.3414-1705.5	240832	TRW - Halter	
			➔	+PR 1KE; 	24.3414-1706.5	240833	TRW - Halter	
Halter, Bremssattel								
1.9 TDI	96	04/01→05/04	←	→ 10/03; +PR 1LE / 1LN / 1ZE / 1ZH	2	11.8170-0306.1	260102	ATE
Feder, Bremssattel								
1.9 TDI	96	04/01→05/04	←	→ 10/03; +PR 1LE / 1LN / 1ZE / 1ZH	2	11.8116-0143.1	390513	ATE
Führungshülzensatz, Bremssattel								
1.9 SDI 1.9 TDI	50 66 - 81	11/98→05/04 10/97→05/04	←	→ 06/01; +PR 1LR / 1LS / 1LQ / 1ZF / 1ZM		11.0101-5409.2	260035	ATE
1.9 TDI	96	04/01→05/04	←	→ 06/01; +PR 1LR / 1LS / 1LQ / 1ZF / 1ZM		11.0101-5409.2	260035	ATE
			←	→ 10/03; +PR 1LE / 1LN / 1ZE / 1ZH		11.0101-5409.2	260035	ATE
1.9 TDI 4motion	85	01/00→04/01	←	+PR 1LR / 1LS / 1LQ / 1ZF / 1ZM		11.0101-5409.2	260035	ATE
Führungsbolzen, Bremssattel								
1.9 TDI	96	04/01→05/04	←	→ 10/03; +PR 1LE / 1LN / 1ZE / 1ZH	2	11.8171-0008.1	990049	ATE
 Bremsschlauch								
1.9 SDI 1.9 TDI	50 66 - 81	11/98→05/04 10/97→05/04	←	→ 06/01	2	24.5143-0439.3	331411	L= 439
			➔	→ 06/01;  / am Bremssattel		24.1253-0010.3	331066	L= 233 mit Rohrleitung
			➔	→ 06/01;  / am Bremssattel		24.1253-0020.3	331067	L= 233 mit Rohrleitung
			➔	→ 06/01	2	83.7858-0140.3	330837	L= 140
1.9 TDI	96	04/01→05/04	←	→ 06/01	2	24.5143-0439.3	331411	L= 439
			←	→ 10/03	2	24.5143-0439.3	331411	L= 439
			➔	→ 10/03;  / am Bremssattel		24.1253-0010.3	331066	L= 233 mit Rohrleitung
			➔	→ 06/01;  / am Bremssattel		24.1253-0010.3	331066	L= 233 mit Rohrleitung
			➔	→ 06/01;  / am Bremssattel		24.1253-0020.3	331067	L= 233 mit Rohrleitung
			➔	→ 10/03;  / am Bremssattel		24.1253-0020.3	331067	L= 233 mit Rohrleitung
			➔	→ 10/03	2	83.7858-0140.3	330837	L= 140
			➔	→ 06/01	2	83.7858-0140.3	330837	L= 140
1.9 TDI 4motion	85	01/00→04/01	←		2	24.5143-0439.3	331411	L= 439
						24.5143-0569.3	331398	L= 569
			➔	 / am Bremssattel		24.1253-0010.3	331066	L= 233 mit Rohrleitung
			➔	 / am Bremssattel		24.1253-0020.3	331067	L= 233 mit Rohrleitung
			➔		2	83.7858-0140.3	330837	L= 140
VW - GOLF IV Variant (1J5) 05/99→06/06								
 Bremssattel								
1.4 16V 1.6	55 74 - 75	05/99→06/06 05/99→06/06	←	+PR 1LR / 1LS / 1ZF / 1ZP / 1ZM; 	24.3541-9549.5	241023	ATE - Halter	
			←	+PR 1LR / 1LS / 1ZF / 1ZP / 1ZM; 	24.3541-9550.5	241024	ATE - Halter	
1.6 16V 1.9 SDI 1.9 TDI	77 50 66 -	02/00→06/06 05/99→06/06 05/99→05/06	➔	→ 1J-Y-238580; +PR 1KP / 1KT; 	24.3414-1703.5	240830	TRW - Halter	
	85	05/99→05/06	➔	→ 1J-Y-238580; +PR 1KP / 1KT; 	24.3414-1704.5	240831	TRW - Halter	
2.0 2.0 Bi-Fuel	85 85	05/99→06/06 02/02→06/06	➔	→ 1J-Y-238581→; +PR 1KP / 1KT; 	24.3414-1705.5	240832	TRW - Halter	
			➔	→ 1J-Y-238581→; +PR 1KP / 1KT; 	24.3414-1706.5	240833	TRW - Halter	
1.6 FSI 1.9 TDI	81 74	01/02→06/06 09/00→06/06	←	+PR 1LR / 1LS / 1ZF / 1ZP / 1ZM; 	24.3541-9549.5	241023	ATE - Halter	
			←	+PR 1LR / 1LS / 1ZF / 1ZP / 1ZM; 	24.3541-9550.5	241024	ATE - Halter	
			➔	+PR 1KP / 1KT; 	24.3414-1705.5	240832	TRW - Halter	
			➔	+PR 1KP / 1KT; 	24.3414-1706.5	240833	TRW - Halter	
→								







	kw					! #		
VW - GOLF IV Variant (1J5) 05/99→06/06								
Bremssattel								
1.8 4motion	92	05/99→06/06	←	+PR 1LR / 1LS / 1ZF / 1ZP / 1ZM; 		24.3541-9549.5	241023	ATE - Halter
1.9 TDI 4motion	66 - 85	05/99→06/06	←	+PR 1LR / 1LS / 1ZF / 1ZP / 1ZM; 		24.3541-9550.5	241024	ATE - Halter
2.0 4motion	85	10/00→06/06	→	+PR 1KE; 		24.3414-1705.5	240832	TRW - Halter
			→	+PR 1KE; 		24.3414-1706.5	240833	TRW - Halter
1.8 T	110	05/00→06/06	←	+PR 1ZD / 1ZE; 		24.3541-8523.5	240551	ATE - Halter
			←	+PR 1ZD / 1ZE; 		24.3541-8524.5	240552	ATE - Halter
			→	+PR 1KP / 1KT; 		24.3414-1705.5	240832	TRW - Halter
			→	+PR 1KP / 1KT; 		24.3414-1706.5	240833	TRW - Halter
1.9 TDI	96	11/00→06/06	←	04/01→; +PR 1ZD / 1ZE; 		24.3541-8523.5	240551	ATE - Halter
			←	04/01→; +PR 1ZD / 1ZE; 		24.3541-8524.5	240552	ATE - Halter
			←	04/01→; +PR 1LR / 1LS / 1ZF / 1ZP / 1ZM; 		24.3541-9549.5	241023	ATE - Halter
			←	04/01→; +PR 1LR / 1LS / 1ZF / 1ZP / 1ZM; 		24.3541-9550.5	241024	ATE - Halter
			→	04/01→; +PR 1KP / 1KT; 		24.3414-1705.5	240832	TRW - Halter
			→	04/01→; +PR 1KP / 1KT; 		24.3414-1706.5	240833	TRW - Halter
1.9 TDI	110	06/01→06/06	←	+PR 1ZD / 1ZE; 		24.3541-8523.5	240551	ATE - Halter
			←	+PR 1ZD / 1ZE; 		24.3541-8524.5	240552	ATE - Halter
			←	+PR 1LR / 1LS / 1ZF / 1ZP / 1ZM; 		24.3541-9549.5	241023	ATE - Halter
			←	+PR 1LR / 1LS / 1ZF / 1ZP / 1ZM; 		24.3541-9550.5	241024	ATE - Halter
			→	+PR 1KP / 1KT; 		24.3414-1705.5	240832	TRW - Halter
			→	+PR 1KP / 1KT; 		24.3414-1706.5	240833	TRW - Halter
1.9 TDI 4motion	96	11/00→06/06	←	04/01→; +PR 1ZD / 1ZE; 		24.3541-8523.5	240551	ATE - Halter
			←	04/01→; +PR 1ZD / 1ZE; 		24.3541-8524.5	240552	ATE - Halter
			→	04/01→; +PR 1KE; 		24.3414-1705.5	240832	TRW - Halter
			→	04/01→; +PR 1KE; 		24.3414-1706.5	240833	TRW - Halter
1.9 TDI 4motion 2.3 V5 4motion	110 - 125	05/02→06/05 05/99→06/06	←	+PR 1ZD / 1ZE; 		24.3541-8523.5	240551	ATE - Halter
			←	+PR 1ZD / 1ZE; 		24.3541-8524.5	240552	ATE - Halter
			→	+PR 1KE; 		24.3414-1705.5	240832	TRW - Halter
			→	+PR 1KE; 		24.3414-1706.5	240833	TRW - Halter
2.0 4motion	88	12/99→06/06	←	04/00→; +PR 1LR / 1LS / 1ZF / 1ZP / 1ZM; 		24.3541-9549.5	241023	ATE - Halter
			←	04/00→; +PR 1LR / 1LS / 1ZF / 1ZP / 1ZM; 		24.3541-9550.5	241024	ATE - Halter
			→	04/00→; +PR 1KE; 		24.3414-1705.5	240832	TRW - Halter
			→	04/00→; +PR 1KE; 		24.3414-1706.5	240833	TRW - Halter
2.3 V5	110 - 125	05/99→06/06	←	+PR 1ZD / 1ZE; 		24.3541-8523.5	240551	ATE - Halter
			←	+PR 1ZD / 1ZE; 		24.3541-8524.5	240552	ATE - Halter
			→	→ 1J-Y-238580; +PR 1KP / 1KT; 		24.3414-1703.5	240830	TRW - Halter
			→	→ 1J-Y-238580; +PR 1KP / 1KT; 		24.3414-1704.5	240831	TRW - Halter
			→	1J-Y-238581→; +PR 1KP / 1KT; 		24.3414-1705.5	240832	TRW - Halter
			→	1J-Y-238581→; +PR 1KP / 1KT; 		24.3414-1706.5	240833	TRW - Halter
2.8 V6 4motion	150	05/99→06/06	→	+PR 1KE; 		24.3414-1705.5	240832	TRW - Halter
			→	+PR 1KE; 		24.3414-1706.5	240833	TRW - Halter
Halter, Bremssattel								
1.8 T	110	05/00→06/06	←	+PR 1ZD / 1ZE	2	11.8170-0306.1	260102	ATE
1.9 TDI	110	06/01→06/06						
1.9 TDI 4motion	110	05/02→06/05						
2.3 V5	110 - 125	05/99→06/06						
2.3 V5 4motion	110 - 125	05/99→06/06						
1.9 TDI	96	11/00→06/06	←	04/01→; +PR 1ZD / 1ZE	2	11.8170-0306.1	260102	ATE
1.9 TDI 4motion	96	11/00→06/06						
2.8 V6 4motion	150	05/99→06/06	←		2	11.0230-0451.1	260130	ATE
Feder, Bremssattel								
1.8 T	110	05/00→06/06		+PR 1ZD / 1ZE	2	11.8116-0143.1	390513	ATE
1.9 TDI	110	06/01→06/06						
→								

	kw					! #		
VW - GOLF IV Variant (1J5) 05/99→06/06								
Feder, Bremssattel								
1.9 TDI 4motion 2.3 V5	110 110 - 125	05/02→06/05 05/99→06/06			+PR 1ZD / 1ZE	2	11.8116-0143.1 390513	ATE
2.3 V5 4motion	110 - 125	05/99→06/06						
1.9 TDI 1.9 TDI 4motion	96 96	11/00→06/06 11/00→06/06			04/01→; +PR 1ZD / 1ZE	2	11.8116-0143.1 390513	ATE
2.8 V6 4motion	150	05/99→06/06	←			2	11.8116-0143.1 390513	ATE
Führungshülsensatz, Bremssattel								
1.4 16V 1.6	55 74 - 75	05/99→06/06 05/99→06/06	←		+PR 1LR / 1LS / 1ZF / 1ZP / 1ZM		11.0101-5409.2 260035	ATE
1.6 16V 1.6 FSI 1.8 4motion 1.9 SDI 1.9 TDI	77 81 92 50 66 - 85	02/00→06/06 01/02→06/06 05/99→06/06 05/99→06/06 05/99→06/06						
1.9 TDI 4motion	66 - 85	05/99→06/06						
2.0 2.0 4motion 2.0 Bi-Fuel	85 85 85	05/99→06/06 10/00→06/06 02/02→06/06						
1.8 T 1.9 TDI 4motion 2.3 V5	110 110 110 - 125	05/00→06/06 05/02→06/05 05/99→06/06	←		+PR 1ZD / 1ZE		11.0101-5409.2 260035	ATE
2.3 V5 4motion	110 - 125	05/99→06/06						
1.9 TDI	96	11/00→06/06	←		04/01→; +PR 1ZD / 1ZE		11.0101-5409.2 260035	ATE
			←		04/01→; +PR 1LR / 1LS / 1ZF / 1ZP / 1ZM		11.0101-5409.2 260035	ATE
1.9 TDI	110	06/01→06/06	←		+PR 1LR / 1LS / 1ZF / 1ZP / 1ZM		11.0101-5409.2 260035	ATE
			←		+PR 1ZD / 1ZE		11.0101-5409.2 260035	ATE
1.9 TDI 4motion	96	11/00→06/06	←		04/01→; +PR 1ZD / 1ZE		11.0101-5409.2 260035	ATE
2.0 4motion	88	12/99→06/06	←		04/00→; +PR 1LR / 1LS / 1ZF / 1ZP / 1ZM		11.0101-5409.2 260035	ATE
2.8 V6 4motion	150	05/99→06/06	←				11.0101-5409.2 260035	ATE
Führungsbolzen, Bremssattel								
1.8 T 1.9 TDI 1.9 TDI 4motion 2.3 V5	110 110 110 110 - 125	05/00→06/06 06/01→06/06 05/02→06/05 05/99→06/06	←		+PR 1ZD / 1ZE	2	11.8171-0008.1 990049	ATE
2.3 V5 4motion	110 - 125	05/99→06/06						
1.9 TDI 1.9 TDI 4motion	96 96	11/00→06/06 11/00→06/06	←		04/01→; +PR 1ZD / 1ZE	2	11.8171-0008.1 990049	ATE
2.8 V6 4motion	150	05/99→06/06	←			2	11.8171-0008.1 990049	ATE
Bremsschlauch								
1.4 16V 1.6	55 74 - 75	05/99→06/06 05/99→06/06	←			2	24.5143-0439.3 331411	L= 439
			→		☐ / am Bremssattel		24.1253-0010.3 331066	L= 233 mit Rohrleitung
1.6 16V 1.6 FSI	77 81	02/00→06/06 01/02→06/06	→		☐ / am Bremssattel		24.1253-0020.3 331067	L= 233 mit Rohrleitung
1.8 T 1.9 SDI 1.9 TDI	110 50 66 - 110	05/00→06/06 05/99→06/06 05/99→06/06	→			2	83.7858-0140.3 330837	L= 140
2.0 2.0 Bi-Fuel 2.3 V5	85 85 110 - 125	05/99→06/06 02/02→06/06 05/99→06/06						
1.8 4motion 1.9 TDI 4motion	92 66 - 110	05/99→06/06 05/99→06/06	←			2	24.5143-0569.3 331398	L= 569
			→			2	83.7858-0140.3 330837	L= 140
2.0 4motion 2.3 V5 4motion	85 110 - 125	10/00→06/06 05/99→06/06						
2.8 V6 4motion	150	05/99→06/06						
1.9 TDI	96	11/00→06/06	←		04/01→	2	24.5143-0439.3 331411	L= 439
			→		04/01→; ☐ / am Bremssattel		24.1253-0010.3 331066	L= 233 mit Rohrleitung
			→		04/01→; ☐ / am Bremssattel		24.1253-0020.3 331067	L= 233 mit Rohrleitung



















	kw					! #			
VW - GOLF IV Variant (1J5) 05/99→06/06									
 Bremsschlauch									
1.9 TDI	96	11/00→06/06	➔	04/01→		2	83.7858-0140.3 330837	L= 140	
1.9 TDI 4motion	96	11/00→06/06	➔	04/01→		2	24.5143-0569.3 331398	L= 569	
			➔	04/01→		2	83.7858-0140.3 330837	L= 140	
2.0 4motion	88	12/99→06/06	➔	04/00→		2	24.5143-0569.3 331398	L= 569	
			➔	04/00→		2	83.7858-0140.3 330837	L= 140	
VW - GOLF V (1K1) 10/03→07/10									
 Bremssattel									
1.4 16V 1.4 FSI 1.6 FSI	55	10/03→05/06	➔	+PR 1ZF / 1ZM / 1ZC; ☐			24.3541-9549.5 241023	ATE - Halter	
	66	10/03→07/06	➔	+PR 1ZF / 1ZM / 1ZC; ☐			24.3541-9550.5 241024	ATE - Halter	
	85	10/03→07/08	➔	+PR 1LL / 1LV; ☐			24.3541-9553.5 241025	ATE - Halter	
				➔	+PR 1ZE / 1ZP; ☐			24.3541-9553.5 241025	ATE - Halter
				➔	+PR 1LJ / 1ZD; ☐			24.3541-9553.5 241025	ATE - Halter
				➔	+PR 1LL / 1LV; ☐			24.3541-9554.5 241026	ATE - Halter
				➔	+PR 1ZE / 1ZP; ☐			24.3541-9554.5 241026	ATE - Halter
				➔	+PR 1LJ / 1ZD; ☐			24.3541-9554.5 241026	ATE - Halter
				➔	+PR 1LK / 1LM; ☐			24.3576-9995.5 240962	ATE - Halter
				➔	+PR 1LK / 1LM; ☐			24.3576-9996.5 240963	ATE - Halter
				➔	+PR 1KD / 1KQ; ☐			24.3384-1755.5 240886	TRW - Halter
				➔	+PR 1KD / 1KQ; ☐			24.3384-1756.5 240887	TRW - Halter
				➔	+PR 1KZ; ☐			24.3387-1717.5 240872	TRW - Halter
				➔	+PR 1KZ; ☐			24.3387-1718.5 240873	TRW - Halter
				➔	+PR 1KE / 1KF / 1KV / 1KY; ☐			24.3414-1709.5 240834	TRW - Halter
			➔	+PR 1KE / 1KF / 1KV / 1KY; ☐			24.3414-1710.5 240835	TRW - Halter	
1.4 16V 1.4 TSI 1.6 1.6 MultiFuel 1.9 TDI 2.0 2.0 FSI 2.0 GTI 2.0 SDI 2.0 TDI 2.0 TDI 16V 2.5	59	05/06→11/08	➔	+PR 1ZF / 1ZM / 1ZC; → 09/08; ☐			24.3541-9549.5 241023	ATE - Halter	
	90 - 125	11/05→11/08	➔	+PR 1ZF / 1ZM / 1ZC; → 09/08; ☐			24.3541-9550.5 241024	ATE - Halter	
	75	01/04→11/08	➔	+PR 1ZE / 1ZP; → 09/08; ☐			24.3541-9553.5 241025	ATE - Halter	
	75	10/07→11/08	➔	+PR 1LJ / 1ZD; → 09/08; ☐			24.3541-9553.5 241025	ATE - Halter	
	66 - 77	10/03→11/08	➔	+PR 1LL / 1LV; → 09/08; ☐			24.3541-9553.5 241025	ATE - Halter	
	85	01/05→11/08	➔	+PR 1ZE / 1ZP; → 09/08; ☐			24.3541-9554.5 241026	ATE - Halter	
	110	01/04→11/08	➔	+PR 1LL / 1LV; → 09/08; ☐			24.3541-9554.5 241026	ATE - Halter	
	147 - 169	10/04→02/09	➔	+PR 1LJ / 1ZD; → 09/08; ☐			24.3541-9554.5 241026	ATE - Halter	
	55	01/04→11/08	➔	+PR 1LK / 1LM; → 09/08; ☐			24.3576-9995.5 240962	ATE - Halter	
	100 - 125	10/03→11/08	➔	+PR 1LK / 1LM; → 09/08; ☐			24.3576-9996.5 240963	ATE - Halter	
	103	10/03→11/08	➔	+PR 1KD / 1KQ; → 09/08; ☐			24.3384-1755.5 240886	TRW - Halter	
	125	05/07→11/08	➔	+PR 1KD / 1KQ; → 09/08; ☐			24.3384-1756.5 240887	TRW - Halter	
				➔	+PR 1KZ; → 09/08; ☐			24.3387-1717.5 240872	TRW - Halter
				➔	+PR 1KZ; → 09/08; ☐			24.3387-1718.5 240873	TRW - Halter
				➔	+PR 1KE / 1KF / 1KV / 1KY; → 09/08; ☐			24.3414-1709.5 240834	TRW - Halter
			➔	+PR 1KE / 1KF / 1KV / 1KY; → 09/08; ☐			24.3414-1710.5 240835	TRW - Halter	
1.9 TDI 4motion 2.0 FSI 4motion 2.0 TDI 16V 4motion 2.0 TDI 4motion 3.2 R32 4motion	77	08/04→11/08	➔	+PR 1ZF / 1ZM / 1ZC; → 09/08; ☐			24.3541-9549.5 241023	ATE - Halter	
	110	08/04→11/08	➔	+PR 1ZF / 1ZM / 1ZC; → 09/08; ☐			24.3541-9550.5 241024	ATE - Halter	
	103	08/04→11/08	➔	+PR 1LL / 1LV; → 09/08; ☐			24.3541-9553.5 241025	ATE - Halter	
	103	01/07→11/08	➔	+PR 1LJ / 1ZD; → 09/08; ☐			24.3541-9553.5 241025	ATE - Halter	
	184	11/05→11/08	➔	+PR 1ZE / 1ZP; → 09/08; ☐			24.3541-9553.5 241025	ATE - Halter	
				➔	+PR 1LL / 1LV; → 09/08; ☐			24.3541-9554.5 241026	ATE - Halter
				➔	+PR 1ZE / 1ZP; → 09/08; ☐			24.3541-9554.5 241026	ATE - Halter
				➔	+PR 1LJ / 1ZD; → 09/08; ☐			24.3541-9554.5 241026	ATE - Halter
				➔	+PR 1LK / 1LM; → 09/08; ☐			24.3576-9995.5 240962	ATE - Halter
				➔	+PR 1LK / 1LM; → 09/08; ☐			24.3576-9996.5 240963	ATE - Halter
				➔	+PR 1KE / 1KF / 1KV / 1KY; → 09/08; ☐			24.3414-1709.5 240834	TRW - Halter
				➔	+PR 1KE / 1KF / 1KV / 1KY; → 09/08; ☐			24.3414-1710.5 240835	TRW - Halter



































































































	kw			 	! #		
VW - GOLF V (1K1) 10/03→07/10							
Halter, Bremssattel							
1.4 16V	55	10/03→05/06	←	+PR 1LJ / 1ZD		11.0230-0131.1 260129	ATE
1.4 FSI	66	10/03→07/06	←	+PR 1LL / 1LV		11.0230-0131.1 260129	ATE
1.6 FSI	85	10/03→07/08	←				
1.4 16V	59	05/06→11/08	←	+PR 1LJ / 1ZD; → 09/08		11.0230-0131.1 260129	ATE
1.4 TSI	90 - 125	11/05→11/08	←	+PR 1LL / 1LV; → 09/08		11.0230-0131.1 260129	ATE
1.6	75	01/04→11/08					
1.6 MultiFuel	75	10/07→11/08					
1.9 TDI	66 - 77	10/03→11/08					
1.9 TDI 4motion	77	08/04→11/08					
2.0	85	01/05→11/08					
2.0 FSI	110	01/04→11/08					
2.0 FSI 4motion	110	08/04→11/08					
2.0 GTI	147 - 169	10/04→02/09					
2.0 SDI	55	01/04→11/08					
2.0 TDI	100 - 125	10/03→11/08					
2.0 TDI 16V	103	10/03→11/08					
2.0 TDI 16V 4motion	103	08/04→11/08					
2.0 TDI 4motion	103	01/07→11/08					
2.5	125	05/07→11/08					
3.2 R32 4motion	184	11/05→11/08					
Feder, Bremssattel							
1.4 16V	55	10/03→05/06	←	+PR 1ZE / 1ZP	2	11.8116-0351.1 390538	ATE
1.4 FSI	66	10/03→07/06	←	+PR 1LJ / 1ZD	2	11.8116-0351.1 390538	ATE
1.6 FSI	85	10/03→07/08	←	+PR 1LL / 1LV	2	11.8116-0351.1 390538	ATE
			←	+PR 1LK / 1LM	2	11.8116-0410.2 390589	ATE
1.4 16V	59	05/06→11/08	←	+PR 1ZE / 1ZP; → 09/08	2	11.8116-0351.1 390538	ATE
1.4 TSI	90 - 125	11/05→11/08	←	+PR 1LJ / 1ZD; → 09/08	2	11.8116-0351.1 390538	ATE
1.6	75	01/04→11/08	←	+PR 1LL / 1LV; → 09/08	2	11.8116-0351.1 390538	ATE
1.6 MultiFuel	75	10/07→11/08					
1.9 TDI	66 - 77	10/03→11/08	←	+PR 1LK / 1LM; → 09/08	2	11.8116-0410.2 390589	ATE
1.9 TDI 4motion	77	08/04→11/08					
2.0	85	01/05→11/08					
2.0 FSI	110	01/04→11/08					
2.0 FSI 4motion	110	08/04→11/08					
2.0 GTI	147 - 169	10/04→02/09					
2.0 SDI	55	01/04→11/08					
2.0 TDI	100 - 125	10/03→11/08					
2.0 TDI 16V	103	10/03→11/08					
2.0 TDI 16V 4motion	103	08/04→11/08					
2.0 TDI 4motion	103	01/07→11/08					
2.5	125	05/07→11/08					
3.2 R32 4motion	184	11/05→11/08					
Führungshülzensatz, Bremssattel							
1.4 16V	55	10/03→05/06	←	+PR 1ZF / 1ZM / 1ZC		11.0101-5409.2 260035	ATE
1.4 FSI	66	10/03→07/06	←	+PR 1ZE / 1ZP		11.0101-5409.2 260035	ATE
1.6 FSI	85	10/03→07/08	←	+PR 1LJ / 1ZD		11.0101-5409.2 260035	ATE
			←	+PR 1LL / 1LV		11.0101-5409.2 260035	ATE
			←	+PR 1LK / 1LM		11.0101-5409.2 260035	ATE
1.4 16V	59	05/06→11/08	←	+PR 1LL / 1LV; → 09/08		11.0101-5409.2 260035	ATE
1.4 TSI	90 - 125	11/05→11/08	←	+PR 1LK / 1LM; → 09/08		11.0101-5409.2 260035	ATE
1.6	75	01/04→11/08	←	+PR 1ZF / 1ZM / 1ZC; → 09/08		11.0101-5409.2 260035	ATE
1.6 MultiFuel	75	10/07→11/08					
1.9 TDI	66 - 77	10/03→11/08	←	+PR 1ZE / 1ZP; → 09/08		11.0101-5409.2 260035	ATE
1.9 TDI 4motion	77	08/04→11/08	←	+PR 1LJ / 1ZD; → 09/08		11.0101-5409.2 260035	ATE
2.0	85	01/05→11/08					
2.0 FSI	110	01/04→11/08					
2.0 FSI 4motion	110	08/04→11/08					
2.0 GTI	147 - 169	10/04→02/09					
2.0 SDI	55	01/04→11/08					
2.0 TDI	100 - 125	10/03→11/08					
2.0 TDI 16V	103	10/03→11/08					
2.0 TDI 16V 4motion	103	08/04→11/08					
2.0 TDI 4motion	103	01/07→11/08					
2.5	125	05/07→11/08					
→							







	kw			 	! #		
VW - GOLF V (1K1) 10/03→07/10							
Führungshülzensatz, Bremssattel							
3.2 R32 4motion	184	11/05→11/08	←	+PR 1LL / 1LV; → 09/08		11.0101-5409.2 260035	ATE
			←	+PR 1LK / 1LM; → 09/08		11.0101-5409.2 260035	ATE
			←	+PR 1ZF / 1ZM / 1ZC; → 09/08		11.0101-5409.2 260035	ATE
			←	+PR 1ZE / 1ZP; → 09/08		11.0101-5409.2 260035	ATE
			←	+PR 1LJ / 1ZD; → 09/08		11.0101-5409.2 260035	ATE
Führungsbolzen, Bremssattel							
1.4 16V	55	10/03→05/06		+PR 1ZE / 1ZP	2	11.8171-0008.1 990049	ATE
1.4 FSI	66	10/03→07/06		+PR 1LJ / 1ZD	2	11.8171-0008.1 990049	ATE
1.6 FSI	85	10/03→07/08		+PR 1LL / 1LV	2	11.8171-0008.1 990049	ATE
				+PR 1LK / 1LM	2	11.8171-0008.1 990049	ATE
1.4 16V	59	05/06→11/08		+PR 1ZE / 1ZP; → 09/08	2	11.8171-0008.1 990049	ATE
1.4 TSI	90 - 125	11/05→11/08		+PR 1LJ / 1ZD; → 09/08	2	11.8171-0008.1 990049	ATE
1.6	75	01/04→11/08		+PR 1LL / 1LV; → 09/08	2	11.8171-0008.1 990049	ATE
1.6 MultiFuel	75	10/07→11/08		+PR 1LK / 1LM; → 09/08	2	11.8171-0008.1 990049	ATE
1.9 TDI	66 - 77	10/03→11/08					
1.9 TDI 4motion	77	08/04→11/08					
2.0	85	01/05→11/08					
2.0 FSI	110	01/04→11/08					
2.0 FSI 4motion	110	08/04→11/08					
2.0 GTI	147 - 169	10/04→02/09					
2.0 SDI	55	01/04→11/08					
2.0 TDI	100 - 125	10/03→11/08					
2.0 TDI 16V	103	10/03→11/08					
2.0 TDI 16V 4motion	103	08/04→11/08					
2.0 TDI 4motion	103	01/07→11/08					
2.5	125	05/07→11/08					
3.2 R32 4motion	184	11/05→11/08					
Zubehörsatz, Bremssattel							
1.4 16V	55	10/03→05/06	→	+PR 1KZ		24.0101-3803.2 260101	TRW
1.4 FSI	66	10/03→07/06					
1.6 FSI	85	10/03→07/08					
1.4 16V	59	05/06→11/08	→	+PR 1KZ; → 09/08		24.0101-3803.2 260101	TRW
1.4 TSI	90 - 125	11/05→11/08					
1.6	75	01/04→11/08					
1.6 MultiFuel	75	10/07→11/08					
1.9 TDI	66 - 77	10/03→11/08					
2.0	85	01/05→11/08					
2.0 FSI	110	01/04→11/08					
2.0 GTI	147 - 169	10/04→02/09					
2.0 SDI	55	01/04→11/08					
2.0 TDI	100 - 125	10/03→11/08					
2.0 TDI 16V	103	10/03→11/08					
2.5	125	05/07→11/08					
Bremsschlauch							
1.4 16V	55	10/03→05/06	←		2	24.5143-0564.3 331433	L= 563
1.4 FSI	66	10/03→07/06					
1.6 FSI	85	10/03→07/08	→		2	24.5204-0233.3 331430	L= 233
1.4 16V	59	05/06→11/08	←	→ 09/08	2	24.5143-0564.3 331433	L= 563
1.4 TSI	90 - 125	11/05→11/08	→	→ 09/08	2	24.5204-0233.3 331430	L= 233
1.6	75	01/04→11/08					
1.6 MultiFuel	75	10/07→11/08					
1.9 TDI	66 - 77	10/03→11/08					
2.0	85	01/05→11/08					
2.0 FSI	110	01/04→11/08					
2.0 GTI	147 - 169	10/04→02/09					
2.0 SDI	55	01/04→11/08					
2.0 TDI	100 - 125	10/03→11/08					
2.0 TDI 16V	103	10/03→11/08					
2.5	125	05/07→11/08					
1.9 TDI 4motion	77	08/04→11/08	←	→ 09/08; +PR 1ZE / 1ZP	2	24.5143-0564.3 331433	L= 563
			←	→ 09/08; +PR 1LK / 1LM	2	83.7849-0502.3 331125	L= 504
→							









































	kw					! #		
VW - GOLF V (1K1) 10/03→07/10								
 Bremsschlauch								
1.9 TDI 4motion	77	08/04→11/08	➔	→ 09/08	2	24.5204-0233.3	331430	L= 233
			➔	08/06→ 09/08	2	24.5204-0233.3	331430	L= 233
2.0 FSI 4motion	110	08/04→11/08	➔	→ 09/08; +PR 1ZE / 1ZP	2	24.5143-0564.3	331433	L= 563
2.0 TDI 16V 4motion	103	08/04→11/08	➔	→ 09/08; +PR 1LK / 1LM	2	83.7849-0502.3	331125	L= 504
2.0 TDI 4motion	103	01/07→11/08	➔	→ 09/08	2	24.5204-0233.3	331430	L= 233
3.2 R32 4motion	184	11/05→11/08	➔	→ 09/08	2	24.5204-0233.3	331430	L= 233
VW - GOLF V Variant (1K5) 01/07→07/09								
 Bremssattel								
1.4	59	06/07→07/09	➔	→ 06/09; +PR 1ZM; 		24.3541-9549.5	241023	ATE - Halter
1.4 TSI	90 - 125	06/07→07/09	➔	→ 06/09; +PR 1ZM; 		24.3541-9550.5	241024	ATE - Halter
1.6	75	06/07→07/09	➔	→ 06/09; +PR 1LJ / 1ZD; 		24.3541-9553.5	241025	ATE - Halter
1.6 MultiFuel	75	11/07→07/09	➔	→ 06/09; +PR 1ZE / 1ZP; 		24.3541-9553.5	241025	ATE - Halter
1.9 TDI	77	06/07→07/09	➔	→ 06/09; +PR 1ZE / 1ZP; 		24.3541-9553.5	241025	ATE - Halter
1.9 TDI 4motion	77	01/08→07/09	➔	→ 06/09; +PR 1ZE / 1ZP; 		24.3541-9554.5	241026	ATE - Halter
2.0 TDI	96 - 103	06/07→07/09	➔	→ 06/09; +PR 1LJ / 1ZD; 		24.3541-9554.5	241026	ATE - Halter
2.0 TDI 16V	103	06/07→07/09	➔	→ 06/09; +PR 1KE / 1KF / 1KJ / 1KV; 		24.3414-1709.5	240834	TRW - Halter
2.0 TFSI	147	06/07→07/09	➔	→ 06/09; +PR 1KE / 1KF / 1KJ / 1KV; 		24.3414-1710.5	240835	TRW - Halter
Halter, Bremssattel								
1.4	59	06/07→07/09	➔	→ 06/09; +PR 1LJ / 1ZD	2	11.0230-0131.1	260129	ATE
1.4 TSI	90 - 125	06/07→07/09	➔	→ 06/09; +PR 1LJ / 1ZD	2	11.0230-0131.1	260129	ATE
1.6	75	06/07→07/09	➔	→ 06/09; +PR 1LJ / 1ZD	2	11.0230-0131.1	260129	ATE
1.6 MultiFuel	75	11/07→07/09	➔	→ 06/09; +PR 1LJ / 1ZD	2	11.0230-0131.1	260129	ATE
1.9 TDI	77	06/07→07/09	➔	→ 06/09; +PR 1LJ / 1ZD	2	11.0230-0131.1	260129	ATE
1.9 TDI 4motion	77	01/08→07/09	➔	→ 06/09; +PR 1LJ / 1ZD	2	11.0230-0131.1	260129	ATE
2.0 TDI	96 - 103	06/07→07/09	➔	→ 06/09; +PR 1LJ / 1ZD	2	11.0230-0131.1	260129	ATE
2.0 TDI 16V	103	06/07→07/09	➔	→ 06/09; +PR 1LJ / 1ZD	2	11.0230-0131.1	260129	ATE
2.0 TFSI	147	06/07→07/09	➔	→ 06/09; +PR 1LJ / 1ZD	2	11.0230-0131.1	260129	ATE
Feder, Bremssattel								
1.4	59	06/07→07/09	➔	→ 06/09; +PR 1ZE / 1ZP	2	11.8116-0351.1	390538	ATE
1.4 TSI	90 - 125	06/07→07/09	➔	→ 06/09; +PR 1LJ / 1ZD	2	11.8116-0351.1	390538	ATE
1.6	75	06/07→07/09	➔	→ 06/09; +PR 1ZE / 1ZP	2	11.8116-0351.1	390538	ATE
1.6 MultiFuel	75	11/07→07/09	➔	→ 06/09; +PR 1LJ / 1ZD	2	11.8116-0351.1	390538	ATE
1.9 TDI	77	06/07→07/09	➔	→ 06/09; +PR 1LJ / 1ZD	2	11.8116-0351.1	390538	ATE
1.9 TDI 4motion	77	01/08→07/09	➔	→ 06/09; +PR 1LJ / 1ZD	2	11.8116-0351.1	390538	ATE
2.0 TDI	96 - 103	06/07→07/09	➔	→ 06/09; +PR 1LJ / 1ZD	2	11.8116-0351.1	390538	ATE
2.0 TDI 16V	103	06/07→07/09	➔	→ 06/09; +PR 1LJ / 1ZD	2	11.8116-0351.1	390538	ATE
2.0 TFSI	147	06/07→07/09	➔	→ 06/09; +PR 1LJ / 1ZD	2	11.8116-0351.1	390538	ATE
Führungshülzensatz, Bremssattel								
1.4	59	06/07→07/09	➔	→ 06/09; +PR 1ZM		11.0101-5409.2	260035	ATE
1.4 TSI	90 - 125	06/07→07/09	➔	→ 06/09; +PR 1ZE / 1ZP		11.0101-5409.2	260035	ATE
1.6	75	06/07→07/09	➔	→ 06/09; +PR 1LJ / 1ZD		11.0101-5409.2	260035	ATE
1.6 MultiFuel	75	11/07→07/09	➔	→ 06/09; +PR 1LJ / 1ZD		11.0101-5409.2	260035	ATE
1.9 TDI	77	06/07→07/09	➔	→ 06/09; +PR 1LJ / 1ZD		11.0101-5409.2	260035	ATE
1.9 TDI 4motion	77	01/08→07/09	➔	→ 06/09; +PR 1LJ / 1ZD		11.0101-5409.2	260035	ATE
2.0 TDI	96 - 103	06/07→07/09	➔	→ 06/09; +PR 1LJ / 1ZD		11.0101-5409.2	260035	ATE
2.0 TDI 16V	103	06/07→07/09	➔	→ 06/09; +PR 1LJ / 1ZD		11.0101-5409.2	260035	ATE
2.0 TFSI	147	06/07→07/09	➔	→ 06/09; +PR 1LJ / 1ZD		11.0101-5409.2	260035	ATE
Führungsbolzen, Bremssattel								
1.4	59	06/07→07/09	➔	→ 06/09; +PR 1ZE / 1ZP	2	11.8171-0008.1	990049	ATE
1.4 TSI	90 - 125	06/07→07/09	➔	→ 06/09; +PR 1LJ / 1ZD	2	11.8171-0008.1	990049	ATE
1.6	75	06/07→07/09	➔	→ 06/09; +PR 1ZE / 1ZP	2	11.8171-0008.1	990049	ATE
1.6 MultiFuel	75	11/07→07/09	➔	→ 06/09; +PR 1LJ / 1ZD	2	11.8171-0008.1	990049	ATE
1.9 TDI	77	06/07→07/09	➔	→ 06/09; +PR 1LJ / 1ZD	2	11.8171-0008.1	990049	ATE
1.9 TDI 4motion	77	01/08→07/09	➔	→ 06/09; +PR 1LJ / 1ZD	2	11.8171-0008.1	990049	ATE
2.0 TDI	96 - 103	06/07→07/09	➔	→ 06/09; +PR 1LJ / 1ZD	2	11.8171-0008.1	990049	ATE
2.0 TDI 16V	103	06/07→07/09	➔	→ 06/09; +PR 1LJ / 1ZD	2	11.8171-0008.1	990049	ATE
2.0 TFSI	147	06/07→07/09	➔	→ 06/09; +PR 1LJ / 1ZD	2	11.8171-0008.1	990049	ATE
 Bremsschlauch								
1.4	59	06/07→07/09	➔	→ 06/09	2	24.5143-0564.3	331433	L= 563
1.4 TSI	90 - 125	06/07→07/09	➔	→ 06/09	2	24.5204-0233.3	331430	L= 233
➔								

	kw			 	! #		
VW - GOLF V Variant (1K5) 01/07→07/09							
 Bremsschlauch							
1.6	75	06/07→07/09	←	→ 06/09	2	24.5143-0564.3 331433	L= 563
1.6 MultiFuel	75	11/07→07/09	→	→ 06/09	2	24.5204-0233.3 331430	L= 233
1.9 TDI	77	06/07→07/09					
1.9 TDI 4motion	77	01/08→07/09					
2.0 TDI	96 - 103	06/07→07/09					
2.0 TDI 16V	103	06/07→07/09					
2.0 TFSI	147	06/07→07/09					
VW - GOLF VI (5K1) 10/08→12/14							
 Bremssattel							
1.2 TSI	63	05/10→11/12	←	+PR 1ZF; 		24.3541-9549.5 241023	ATE - Halter
2.0 GTi	173	05/11→11/12	←	+PR 1ZF; 		24.3541-9550.5 241024	ATE - Halter
			←	+PR 1LJ / 1LL / 1LV / 1ZA / 1ZB / 1ZD; 		24.3541-9553.5 241025	ATE - Halter
			←	+PR 1ZE / 1ZP; 		24.3541-9553.5 241025	ATE - Halter
			←	+PR 1ZE / 1ZP; 		24.3541-9554.5 241026	ATE - Halter
			←	+PR 1LJ / 1LL / 1LV / 1ZA / 1ZB / 1ZD; 		24.3541-9554.5 241026	ATE - Halter
			←	+PR 1LM; 		24.3576-9995.5 240962	ATE - Halter
			←	+PR 1LM; 		24.3576-9996.5 240963	ATE - Halter
			→	+PR 1KD; 		24.3384-1755.5 240886	TRW - Halter
			→	+PR 1KD; 		24.3384-1756.5 240887	TRW - Halter
			→	+PR 1KT; 		24.3384-1777.5 240988	BOS - Halter
			→	+PR 1KT; 		24.3384-1778.5 241002	BOS - Halter
			→	+PR 1KY / 1KV; 		24.3387-1729.5 240878	TRW - Halter
			→	+PR 1KY / 1KV; 		24.3387-1730.5 240879	TRW - Halter
1.2 TSI	77	11/08→11/12	←	05/09→; +PR 1ZF; 		24.3541-9549.5 241023	ATE - Halter
			←	05/09→; +PR 1ZF; 		24.3541-9550.5 241024	ATE - Halter
			←	05/09→; +PR 1LJ / 1LL / 1LV / 1ZA / 1ZB / 1ZD; 		24.3541-9553.5 241025	ATE - Halter
			←	05/09→; +PR 1ZE / 1ZP; 		24.3541-9553.5 241025	ATE - Halter
			←	05/09→; +PR 1LJ / 1LL / 1LV / 1ZA / 1ZB / 1ZD; 		24.3541-9554.5 241026	ATE - Halter
			←	05/09→; +PR 1ZE / 1ZP; 		24.3541-9554.5 241026	ATE - Halter
			←	05/09→; +PR 1LM; 		24.3576-9995.5 240962	ATE - Halter
			←	05/09→; +PR 1LM; 		24.3576-9996.5 240963	ATE - Halter
			→	05/09→; +PR 1KD; 		24.3384-1755.5 240886	TRW - Halter
			→	05/09→; +PR 1KD; 		24.3384-1756.5 240887	TRW - Halter
			→	11/09→; +PR 1KT; 		24.3384-1777.5 240988	BOS - Halter
			→	11/09→; +PR 1KT; 		24.3384-1778.5 241002	BOS - Halter
			→	05/09→ 10/09; +PR 1KZ; 		24.3387-1717.5 240872	TRW - Halter
			→	05/09→ 10/09; +PR 1KZ; 		24.3387-1718.5 240873	TRW - Halter
			→	11/09→; +PR 1KY / 1KV; 		24.3387-1729.5 240878	TRW - Halter
			→	11/09→; +PR 1KY / 1KV; 		24.3387-1730.5 240879	TRW - Halter
			→	05/09→ 10/09; +PR 1KE / 1KF; 		24.3414-1709.5 240834	TRW - Halter
			→	05/09→ 10/09; +PR 1KE / 1KF; 		24.3414-1710.5 240835	TRW - Halter
1.4	59	10/08→11/12	←	+PR 1ZF; 		24.3541-9549.5 241023	ATE - Halter
1.4 TSI	90 - 118	10/08→11/12	←	+PR 1ZF; 		24.3541-9550.5 241024	ATE - Halter
1.6	75	10/08→11/12	←	+PR 1ZE / 1ZP; 		24.3541-9553.5 241025	ATE - Halter
1.6 BiFuel	75	03/09→11/12	←	+PR 1LJ / 1LL / 1LV / 1ZA / 1ZB / 1ZD; 		24.3541-9553.5 241025	ATE - Halter
1.6 MultiFuel	75	10/08→11/12					
1.6 TDI	66 - 77	02/09→11/12	←	+PR 1LJ / 1LL / 1LV / 1ZA / 1ZB / 1ZD; 		24.3541-9554.5 241026	ATE - Halter
1.8 TSI	118	06/09→01/11	←	+PR 1LJ / 1LL / 1LV / 1ZA / 1ZB / 1ZD; 		24.3541-9554.5 241026	ATE - Halter
2.0 GTi	147 - 155	04/09→11/13	←	+PR 1ZE / 1ZP; 		24.3541-9554.5 241026	ATE - Halter
2.0 TDI	81 - 125	10/08→05/13	←	+PR 1LM; 		24.3576-9995.5 240962	ATE - Halter
2.5	125	07/09→05/13	←	+PR 1LM; 		24.3576-9996.5 240963	ATE - Halter
			→	+PR 1KD; 		24.3384-1755.5 240886	TRW - Halter
			→	+PR 1KD; 		24.3384-1756.5 240887	TRW - Halter
→							

	kw			 	! #			
VW - GOLF VI (5K1) 10/08→12/14								
 Bremssattel								
1.4	59	10/08→11/12	➡	11/09→; +PR 1KT; 		24.3384-1777.5	240988	BOS - Halter
1.4 TSI	90 - 118	10/08→11/12	➡	11/09→; +PR 1KT; 		24.3384-1778.5	241002	BOS - Halter
1.6	75	10/08→11/12	➡	→ 10/09; +PR 1KZ; 		24.3387-1717.5	240872	TRW - Halter
1.6 BiFuel	75	03/09→11/12	➡	→ 10/09; +PR 1KZ; 		24.3387-1718.5	240873	TRW - Halter
1.6 MultiFuel	75	10/08→11/12	➡	→ 10/09; +PR 1KZ; 		24.3387-1718.5	240873	TRW - Halter
1.6 TDI	66 - 77	02/09→11/12	➡	11/09→; +PR 1KY / 1KV; 		24.3387-1729.5	240878	TRW - Halter
1.8 TSI	118	06/09→01/11	➡	11/09→; +PR 1KY / 1KV; 		24.3387-1730.5	240879	TRW - Halter
2.0 GTi	147 - 155	04/09→11/13	➡	→ 10/09; +PR 1KE / 1KF; 		24.3414-1709.5	240834	TRW - Halter
2.0 TDI	81 - 125	10/08→05/13	➡	→ 10/09; +PR 1KE / 1KF; 		24.3414-1710.5	240835	TRW - Halter
2.5	125	07/09→05/13						
2.0 R 4motion	188 - 199	11/09→11/13	⬅	+PR 1ZF; 		24.3541-9549.5	241023	ATE - Halter
2.0 TFSI 4motion	191	09/11→11/13	⬅	+PR 1ZF; 		24.3541-9550.5	241024	ATE - Halter
			⬅	+PR 1LJ / 1LL / 1LV / 1ZA / 1ZB / 1ZD; 		24.3541-9553.5	241025	ATE - Halter
			⬅	+PR 1ZE / 1ZP; 		24.3541-9553.5	241025	ATE - Halter
			⬅	+PR 1LJ / 1LL / 1LV / 1ZA / 1ZB / 1ZD; 		24.3541-9554.5	241026	ATE - Halter
			⬅	+PR 1ZE / 1ZP; 		24.3541-9554.5	241026	ATE - Halter
			⬅	+PR 1LM; 		24.3576-9995.5	240962	ATE - Halter
			⬅	+PR 1LM; 		24.3576-9996.5	240963	ATE - Halter
			➡	+PR 1KS; 		24.3384-1777.5	240988	BOS - Halter
			➡	+PR 1KS; 		24.3384-1778.5	241002	BOS - Halter
2.0 TDI 4motion	103	05/09→11/12	⬅	+PR 1ZF; 		24.3541-9549.5	241023	ATE - Halter
			⬅	+PR 1ZF; 		24.3541-9550.5	241024	ATE - Halter
			⬅	+PR 1ZE / 1ZP; 		24.3541-9553.5	241025	ATE - Halter
			⬅	+PR 1LJ / 1LL / 1LV / 1ZA / 1ZB / 1ZD; 		24.3541-9553.5	241025	ATE - Halter
			⬅	+PR 1ZE / 1ZP; 		24.3541-9554.5	241026	ATE - Halter
			⬅	+PR 1LJ / 1LL / 1LV / 1ZA / 1ZB / 1ZD; 		24.3541-9554.5	241026	ATE - Halter
			⬅	+PR 1LM; 		24.3576-9995.5	240962	ATE - Halter
			⬅	+PR 1LM; 		24.3576-9996.5	240963	ATE - Halter
			➡	11/09→; +PR 1KS; 		24.3384-1777.5	240988	BOS - Halter
			➡	11/09→; +PR 1KS; 		24.3384-1778.5	241002	BOS - Halter
			➡	→ 10/09; +PR 1KE / 1KF; 		24.3414-1709.5	240834	TRW - Halter
			➡	→ 10/09; +PR 1KE / 1KF; 		24.3414-1710.5	240835	TRW - Halter
Blue E-Motion	65	12/10→11/13	⬅	+PR 1ZE / 1ZP; 		24.3571-1803.5	241427	- Halter
			⬅	+PR 1ZE / 1ZP; 		24.3571-1804.5	241428	- Halter
			➡	+PR 1KE / 1KR; + eFSB; 		24.6238-7023.5	241241	ATE - Halter + eFSB
			➡	+PR 1KE / 1KR; + eFSB; 		24.6238-7047.5	241181	ATE - Halter + eFSB
			➡	+PR 1KE / 1KR; + eFSB; 		24.6238-7024.5	241242	ATE - Halter + eFSB
			➡	+PR 1KE / 1KR; + eFSB; 		24.6238-7048.5	241182	ATE - Halter + eFSB
Halter, Bremssattel								
1.2 TSI	63	05/10→11/12	⬅	+PR 1LJ / 1LL / 1LV / 1ZA / 1ZB / 1ZD		11.0230-0131.1	260129	ATE
1.4	59	10/08→11/12						
1.4 TSI	90 - 118	10/08→11/12						
1.6	75	10/08→11/12						
1.6 BiFuel	75	03/09→11/12						
1.6 MultiFuel	75	10/08→11/12						
1.6 TDI	66 - 77	02/09→11/12						
1.8 TSI	118	06/09→01/11						
2.0 GTi	147 - 173	04/09→11/13						
2.0 R 4motion	188 - 199	11/09→11/13						
2.0 TDI	81 - 125	10/08→05/13						
2.0 TDI 4motion	103	05/09→11/12						
2.0 TFSI 4motion	191	09/11→11/13						
2.5	125	07/09→05/13						
→								

	kw			 	! #		
VW - GOLF VI (5K1) 10/08→12/14							
Halter, Bremssattel							
1.2 TSI	77	11/08→11/12	←	05/09→; +PR 1LJ / 1LL / 1LV / 1ZA / 1ZB / 1ZD		11.0230-0131.1 260129	ATE
Feder, Bremssattel							
1.2 TSI	63	05/10→11/12		+PR 1LJ / 1LL / 1LV / 1ZA / 1ZB / 1ZD	2	11.8116-0351.1 390538	ATE
1.4	59	10/08→11/12		+PR 1ZE / 1ZP	2	11.8116-0351.1 390538	ATE
1.4 TSI	90 -	10/08→11/12					
	118			+PR 1LM	2	11.8116-0410.2 390589	ATE
1.6	75	10/08→11/12					
1.6 BiFuel	75	03/09→11/12					
1.6 MultiFuel	75	10/08→11/12					
1.6 TDI	66 -	02/09→11/12					
	77						
1.8 TSI	118	06/09→01/11					
2.0 GTi	147 -	04/09→11/13					
	173						
2.0 R 4motion	188 -	11/09→11/13					
	199						
2.0 TDI	81 -	10/08→05/13					
	125						
2.0 TDI 4motion	103	05/09→11/12					
2.0 TFSI 4motion	191	09/11→11/13					
2.5	125	07/09→05/13					
1.2 TSI	77	11/08→11/12		05/09→; +PR 1ZE / 1ZP	2	11.8116-0351.1 390538	ATE
				05/09→; +PR 1LJ / 1LL / 1LV / 1ZA / 1ZB / 1ZD	2	11.8116-0351.1 390538	ATE
				05/09→; +PR 1LM	2	11.8116-0410.2 390589	ATE
Führungshülzensatz, Bremssattel							
1.2 TSI	63	05/10→11/12	←	+PR 1ZE / 1ZP		11.0101-5409.2 260035	ATE
1.4	59	10/08→11/12	←				
1.4 TSI	90 -	10/08→11/12	←	+PR 1LJ / 1LL / 1LV / 1ZA / 1ZB / 1ZD		11.0101-5409.2 260035	ATE
	118		←	+PR 1LM		11.0101-5409.2 260035	ATE
1.6	75	10/08→11/12	←				
1.6 BiFuel	75	03/09→11/12	←	+PR 1ZK		11.0101-5409.2 260035	ATE
1.6 MultiFuel	75	10/08→11/12	←				
1.6 TDI	66 -	02/09→11/12	←	+PR 1ZF		11.0101-5409.2 260035	ATE
	77						
1.8 TSI	118	06/09→01/11					
2.0 GTi	147 -	04/09→11/13					
	173						
2.0 R 4motion	188 -	11/09→11/13					
	199						
2.0 TDI	81 -	10/08→05/13					
	125						
2.0 TDI 4motion	103	05/09→11/12					
2.0 TFSI 4motion	191	09/11→11/13					
2.5	125	07/09→05/13					
1.2 TSI	77	11/08→11/12	←	05/09→; +PR 1ZF		11.0101-5409.2 260035	ATE
			←	05/09→; +PR 1ZE / 1ZP		11.0101-5409.2 260035	ATE
			←	05/09→; +PR 1LJ / 1LL / 1LV / 1ZA / 1ZB / 1ZD		11.0101-5409.2 260035	ATE
			←	05/09→; +PR 1LM		11.0101-5409.2 260035	ATE
			←	05/09→; +PR 1ZK		11.0101-5409.2 260035	ATE
Führungsbolzen, Bremssattel							
1.2 TSI	63	05/10→11/12		+PR 1LJ / 1LL / 1LV / 1ZA / 1ZB / 1ZD	2	11.8171-0008.1 990049	ATE
1.4	59	10/08→11/12		+PR 1LM	2	11.8171-0008.1 990049	ATE
1.4 TSI	90 -	10/08→11/12					
	118			+PR 1ZK	2	11.8171-0008.1 990049	ATE
1.6	75	10/08→11/12		+PR 1ZE / 1ZP	2	11.8171-0008.1 990049	ATE
1.6 BiFuel	75	03/09→11/12					
1.6 MultiFuel	75	10/08→11/12					
1.6 TDI	66 -	02/09→11/12					
	77						
1.8 TSI	118	06/09→01/11					
2.0 GTi	147 -	04/09→11/13					
	173						
2.0 R 4motion	188 -	11/09→11/13					
	199						
2.0 TDI	81 -	10/08→05/13					
	125						
2.0 TDI 4motion	103	05/09→11/12					
2.0 TFSI 4motion	191	09/11→11/13					
2.5	125	07/09→05/13					
1.2 TSI	77	11/08→11/12		05/09→; +PR 1ZE / 1ZP	2	11.8171-0008.1 990049	ATE
				05/09→; +PR 1LJ / 1LL / 1LV / 1ZA / 1ZB / 1ZD	2	11.8171-0008.1 990049	ATE
→							

	kw			 	! #		
VW - GOLF VI (5K1) 10/08→12/14							
Führungsbolzen, Bremsattel							
1.2 TSI	77	11/08→11/12		05/09→; +PR 1LM	2	11.8171-0008.1 990049	ATE
				05/09→; +PR 1ZK	2	11.8171-0008.1 990049	ATE
Zubehörsatz, Bremsattel							
1.2 TSI	77	11/08→11/12	➡	05/09→ 10/09; +PR 1KZ		24.0101-3803.2 260101	TRW
1.4 1.4 TSI	59 90 - 118	10/08→11/12 10/08→11/12	➡	→ 10/09; +PR 1KZ		24.0101-3803.2 260101	TRW
1.6 1.6 BiFuel 1.6 MultiFuel 1.6 TDI	75 75 75 66 - 77	10/08→11/12 03/09→11/12 10/08→11/12 02/09→11/12					
1.8 TSI 2.0 GTi	118 147 - 155	06/09→01/11 04/09→11/13					
2.0 TDI 2.5	81 - 125 125	10/08→05/13 07/09→05/13					
Bremsschlauch							
1.2 TSI	63	05/10→11/12	←	+PR 1LJ / 1LL / 1LV / 1ZA / 1ZB / 1ZD / 1ZE / 1ZF / 1ZP	2	24.5143-0564.3 331433	L= 563
			←	+PR 1ZK	2	83.7849-0502.3 331125	L= 504
			➡	+PR 1KD	2	24.5204-0233.3 331430	L= 233
			➡	+PR 1KD; ☐		83.7847-0254.3 331233	L= 255
			➡	+PR 1KD; ☐		83.7847-0257.3 331234	L= 255
1.2 TSI	77	11/08→11/12	←	05/09→; +PR 1LJ / 1LL / 1LV / 1ZA / 1ZB / 1ZD / 1ZE / 1ZF / 1ZP	2	24.5143-0564.3 331433	L= 563
			←	05/09→; +PR 1ZK	2	83.7849-0502.3 331125	L= 504
			➡	05/09→; +PR 1KD	2	24.5204-0233.3 331430	L= 233
			➡	05/09→ 10/09; +PR 1KE / 1KF / 1KV / 1KY / 1KZ	2	24.5204-0233.3 331430	L= 233
			➡	11/09→; +PR 1KD; ☐		83.7847-0254.3 331233	L= 255
			➡	11/09→; +PR 1KD; ☐		83.7847-0257.3 331234	L= 255
1.4 1.4 TSI	59 90 - 118	10/08→11/12 10/08→11/12	←	+PR 1LJ / 1LL / 1LV / 1ZA / 1ZB / 1ZD / 1ZE / 1ZF / 1ZP	2	24.5143-0564.3 331433	L= 563
			←	+PR 1ZK	2	83.7849-0502.3 331125	L= 504
1.6 1.6 BiFuel 1.6 MultiFuel 1.6 TDI	75 75 75 77	10/08→11/12 03/09→11/12 10/08→11/12 02/09→11/12	➡	+PR 1KD	2	24.5204-0233.3 331430	L= 233
			➡	→ 10/09; +PR 1KE / 1KF / 1KV / 1KY / 1KZ	2	24.5204-0233.3 331430	L= 233
2.0 GTi	147 - 155	04/09→11/13	➡	11/09→; +PR 1KS / 1KT; ☐		83.7847-0254.3 331233	L= 255
2.0 TDI	81 - 125	10/08→05/13	➡	11/09→; +PR 1KS / 1KT; ☐		83.7847-0257.3 331234	L= 255
2.5	125	07/09→05/13					
1.6 TDI	66	02/09→11/12	←	+PR 1LJ / 1LL / 1LV / 1ZA / 1ZB / 1ZD / 1ZE / 1ZF / 1ZP	2	24.5143-0564.3 331433	L= 563
			←	+PR 1ZK	2	83.7849-0502.3 331125	L= 504
			➡	+PR 1KD	2	24.5204-0233.3 331430	L= 233
			➡	→ 10/09; +PR 1KD	2	24.5204-0233.3 331430	L= 233
			➡	11/09→; +PR 1KS / 1KT; ☐		83.7847-0254.3 331233	L= 255
			➡	11/09→; +PR 1KS / 1KT; ☐		83.7847-0257.3 331234	L= 255
1.8 TSI	118	06/09→01/11	←	+PR 1LJ / 1LL / 1LV / 1ZA / 1ZB / 1ZD / 1ZE / 1ZF / 1ZP	2	24.5143-0564.3 331433	L= 563
			←	+PR 1ZK	2	83.7849-0502.3 331125	L= 504
			➡	+PR 1KD	2	24.5204-0233.3 331430	L= 233
			➡	→ 10/09; +PR 1KE / 1KF / 1KV / 1KY / 1KZ	2	24.5204-0233.3 331430	L= 233
			➡	+PR 1KS / 1KT; ☐		83.7847-0254.3 331233	L= 255
			➡	+PR 1KS / 1KT; ☐		83.7847-0257.3 331234	L= 255
2.0 GTi	173	05/11→11/12	←	+PR 1LJ / 1LL / 1LV / 1ZA / 1ZB / 1ZD / 1ZE / 1ZF / 1ZP	2	24.5143-0564.3 331433	L= 563
			←	+PR 1ZK	2	83.7849-0502.3 331125	L= 504
			➡	+PR 1KD	2	24.5204-0233.3 331430	L= 233
			➡	+PR 1KS / 1KT; ☐		83.7847-0254.3 331233	L= 255
			➡	+PR 1KS / 1KT; ☐		83.7847-0257.3 331234	L= 255
→							

	kw			 	! #				
VW - GOLF VI (5K1) 10/08→12/14									
 Bremsschlauch									
2.0 R 4motion	188 - 199	11/09→11/13	←	+PR 1LJ / 1LL / 1LV / 1ZA / 1ZB / 1ZD / 1ZE / 1ZF / 1ZP	2	24.5143-0564.3	331433	L= 563	
			←	+PR 1ZK	2	83.7849-0502.3	331125	L= 504	
			→	+PR 1KF / 1KW	2	24.5204-0233.3	331430	L= 233	
			→	+PR 1KS; 		83.7847-0254.3	331233	L= 255	
			→	+PR 1KS; 		83.7847-0257.3	331234	L= 255	
2.0 TDI 4motion	103	05/09→11/12	←	+PR 1LJ / 1LL / 1LV / 1ZA / 1ZB / 1ZD / 1ZE / 1ZF / 1ZP	2	24.5143-0564.3	331433	L= 563	
			←	+PR 1ZK	2	83.7849-0502.3	331125	L= 504	
			→	→ 10/09; +PR 1KF	2	24.5204-0233.3	331430	L= 233	
			→	11/09→; +PR 1KS; 		83.7847-0254.3	331233	L= 255	
			→	11/09→; +PR 1KS; 		83.7847-0257.3	331234	L= 255	
2.0 TFSI 4motion	191	09/11→11/13	←	+PR 1LJ / 1LL / 1LV / 1ZA / 1ZB / 1ZD / 1ZE / 1ZF / 1ZP	2	24.5143-0564.3	331433	L= 563	
			←	+PR 1ZK	2	83.7849-0502.3	331125	L= 504	
			→	+PR 1KS; 		83.7847-0254.3	331233	L= 255	
			→	+PR 1KS; 		83.7847-0257.3	331234	L= 255	
Blue E-Motion	65	12/10→11/13	←		2	83.8247-0636.3	331536	L= 637	
			→		2	24.5143-0280.3	331683	L= 300	
VW - GOLF VI Cabriolet (517) 03/11→05/16									
 Bremssattel									
1.2 TSI 1.4 TSI 1.6 TDI	77 118 77	03/11→05/16	←	06/11→; +PR 1ZA / 1ZD / 1ZB; 		24.3541-9553.5	241025	ATE - Halter	
			←	06/11→; +PR 1ZE / 1ZP; 		24.3541-9553.5	241025	ATE - Halter	
			←	06/11→; +PR 1ZE / 1ZP; 		24.3541-9554.5	241026	ATE - Halter	
			←	06/11→; +PR 1ZA / 1ZD / 1ZB; 		24.3541-9554.5	241026	ATE - Halter	
			→	06/11→; +PR 1KD; 		24.3384-1755.5	240886	TRW - Halter	
			→	06/11→; +PR 1KD; 		24.3384-1756.5	240887	TRW - Halter	
			→	06/11→; +PR 1KT; 		24.3384-1777.5	240988	BOS - Halter	
			→	06/11→; +PR 1KT; 		24.3384-1778.5	241002	BOS - Halter	
1.2 TSI 16V 1.4 TSI 2.0 GTI 2.0 R 2.0 TDI 2.0 TSI	77 90 - 110 155 195 81 - 110 162	11/13→05/16 11/11→05/16 05/12→05/16 01/13→05/16 11/11→05/16 11/13→05/16	←	+PR 1ZE / 1ZP; 		24.3541-9553.5	241025	ATE - Halter	
			←	+PR 1ZA / 1ZD / 1ZB; 		24.3541-9553.5	241025	ATE - Halter	
			←	+PR 1ZE / 1ZP; 		24.3541-9554.5	241026	ATE - Halter	
			←	+PR 1ZA / 1ZD / 1ZB; 		24.3541-9554.5	241026	ATE - Halter	
			→	+PR 1KD; 		24.3384-1755.5	240886	TRW - Halter	
			→	+PR 1KD; 		24.3384-1756.5	240887	TRW - Halter	
			→	+PR 1KT; 		24.3384-1777.5	240988	BOS - Halter	
			→	+PR 1KT; 		24.3384-1778.5	241002	BOS - Halter	
Halter, Bremssattel									
1.2 TSI 1.4 TSI 1.6 TDI	77 118 77	03/11→05/16	←	06/11→; +PR 1ZA / 1ZD / 1ZB		11.0230-0131.1	260129	ATE	
			←	+PR 1ZA / 1ZD / 1ZB		11.0230-0131.1	260129	ATE	
			←						
1.2 TSI 16V 1.4 TSI 2.0 GTI 2.0 R 2.0 TDI 2.0 TSI	77 90 - 110 155 195 81 - 110 162	11/13→05/16 11/11→05/16 05/12→05/16 01/13→05/16 11/11→05/16 11/13→05/16	←	+PR 1ZE / 1ZP	2	11.8116-0351.1	390538	ATE	
			←	+PR 1ZA / 1ZD / 1ZB	2	11.8116-0351.1	390538	ATE	
			←						
			←						
			←						
			←						
			←						
			←						
Feder, Bremssattel									
1.2 TSI 1.4 TSI 1.6 TDI	77 118 77	03/11→05/16		06/11→; +PR 1ZE / 1ZP	2	11.8116-0351.1	390538	ATE	
				06/11→; +PR 1ZA / 1ZD / 1ZB	2	11.8116-0351.1	390538	ATE	
1.2 TSI 16V 1.4 TSI 2.0 GTI 2.0 R 2.0 TDI 2.0 TSI	77 90 - 110 155 195 81 - 110 162	11/13→05/16 11/11→05/16 05/12→05/16 01/13→05/16 11/11→05/16 11/13→05/16		+PR 1ZE / 1ZP	2	11.8116-0351.1	390538	ATE	
				+PR 1ZA / 1ZD / 1ZB	2	11.8116-0351.1	390538	ATE	

VW - GOLF VI Cabriolet (517) 03/11→05/16

Führungshülzensatz, Bremsattel

1.2 TSI	77	03/11→05/16	←	06/11→; +PR 1ZK		11.0101-5407.2	260011	ATE
1.4 TSI	118	03/11→05/16	←	06/11→; +PR 1ZE / 1ZP		11.0101-5409.2	260035	ATE
1.6 TDI	77	03/11→05/16	←	06/11→; +PR 1ZA / 1ZD / 1ZB		11.0101-5409.2	260035	ATE
1.2 TSI 16V	77	11/13→05/16	←	+PR 1ZK		11.0101-5407.2	260011	ATE
1.4 TSI	90 - 110	11/11→05/16	←	+PR 1ZE / 1ZP		11.0101-5409.2	260035	ATE
2.0 GTI	155	05/12→05/16	←	+PR 1ZA / 1ZD / 1ZB		11.0101-5409.2	260035	ATE
2.0 R	195	01/13→05/16						
2.0 TDI	81 - 110	11/11→05/16						
2.0 TSI	162	11/13→05/16						

Führungsbolzen, Bremsattel

1.2 TSI	77	03/11→05/16		06/11→; +PR 1ZE / 1ZP	2	11.8171-0008.1	990049	ATE
1.4 TSI	118	03/11→05/16		06/11→; +PR 1ZA / 1ZD / 1ZB	2	11.8171-0008.1	990049	ATE
1.6 TDI	77	03/11→05/16		06/11→; +PR 1ZK	2	11.8171-0008.1	990049	ATE
1.2 TSI 16V	77	11/13→05/16		+PR 1ZE / 1ZP	2	11.8171-0008.1	990049	ATE
1.4 TSI	90 - 110	11/11→05/16		+PR 1ZA / 1ZD / 1ZB	2	11.8171-0008.1	990049	ATE
2.0 GTI	155	05/12→05/16		+PR 1ZK	2	11.8171-0008.1	990049	ATE
2.0 R	195	01/13→05/16						
2.0 TDI	81 - 110	11/11→05/16						
2.0 TSI	162	11/13→05/16						

Bremsschlauch



















































1.2 TSI	77	03/11→05/16	←	06/11→	2	24.5143-0564.3	331433	L= 563
1.4 TSI	118	03/11→05/16	→	06/11→; +PR 1KD	2	24.5204-0233.3	331430	L= 233
1.6 TDI	77	03/11→05/16	→	06/11→; +PR 1KS / 1KT;		83.7847-0254.3	331233	L= 255
			→	06/11→; +PR 1KS / 1KT;		83.7847-0257.3	331234	L= 255
1.2 TSI 16V	77	11/13→05/16	←		2	24.5143-0564.3	331433	L= 563
1.4 TSI	90 - 110	11/11→05/16	→	+PR 1KD	2	24.5204-0233.3	331430	L= 233
2.0 GTI	155	05/12→05/16	→	+PR 1KS / 1KT;		83.7847-0254.3	331233	L= 255
2.0 R	195	01/13→05/16						
2.0 TDI	81 - 110	11/11→05/16	→	+PR 1KS / 1KT;		83.7847-0257.3	331234	L= 255
2.0 TSI	162	11/13→05/16						







VW - GOLF VI Van (5K1_) 10/08→11/12







Bremssattel

1.2 TSi	63	05/10→11/12	←	+PR 1ZF;		24.3541-9549.5	241023	ATE - Halter
			←	+PR 1ZF;		24.3541-9550.5	241024	ATE - Halter
			←	+PR 1LJ / 1LL / 1LV / 1ZA / 1ZB / 1ZD;		24.3541-9553.5	241025	ATE - Halter
			←	+PR 1ZE / 1ZP;		24.3541-9553.5	241025	ATE - Halter
			←	+PR 1ZE / 1ZP;		24.3541-9554.5	241026	ATE - Halter
			←	+PR 1LJ / 1LL / 1LV / 1ZA / 1ZB / 1ZD;		24.3541-9554.5	241026	ATE - Halter
			←	+PR 1LM;		24.3576-9995.5	240962	ATE - Halter
			←	+PR 1LM;		24.3576-9996.5	240963	ATE - Halter
			→	+PR 1KD;		24.3384-1755.5	240886	TRW - Halter
			→	+PR 1KD;		24.3384-1756.5	240887	TRW - Halter
			→	+PR 1KT;		24.3384-1777.5	240988	BOS - Halter
			→	+PR 1KT;		24.3384-1778.5	241002	BOS - Halter
			→	+PR 1KY / 1KV;		24.3387-1729.5	240878	TRW - Halter
			→	+PR 1KY / 1KV;		24.3387-1730.5	240879	TRW - Halter
1.2 TSi BlueMotion	77	05/09→11/12	←	+PR 1ZF;		24.3541-9549.5	241023	ATE - Halter
			←	+PR 1ZF;		24.3541-9550.5	241024	ATE - Halter
			←	+PR 1LJ / 1LL / 1LV / 1ZA / 1ZB / 1ZD;		24.3541-9553.5	241025	ATE - Halter
			←	+PR 1ZE / 1ZP;		24.3541-9553.5	241025	ATE - Halter
			←	+PR 1LJ / 1LL / 1LV / 1ZA / 1ZB / 1ZD;		24.3541-9554.5	241026	ATE - Halter
			←	+PR 1ZE / 1ZP;		24.3541-9554.5	241026	ATE - Halter
1.4 TSi	118	10/08→11/12						
1.6 TDi	66	02/09→11/12						
1.6 TDi BlueMotion	77	05/09→11/12						
2.0 GTi	155	02/09→11/12						
2.0 TDi	103	09/09→11/12						
TSi	90	10/08→11/12						

→

	kw			 	! #			
VW - GOLF VI Van (5K1_) 10/08→11/12								
 Bremssattel								
1.2 TSi BlueMotion	77	05/09→11/12	←	+PR 1LM; 		24.3576-9995.5	240962	ATE - Halter
1.4 TSi	118	10/08→11/12	←	+PR 1LM; 		24.3576-9996.5	240963	ATE - Halter
1.6 TDi	66	02/09→11/12	←	+PR 1LM; 		24.3576-9996.5	240963	ATE - Halter
1.6 TDi BlueMotion	77	05/09→11/12	→	+PR 1KD; 		24.3384-1755.5	240886	TRW - Halter
2.0 GTI	155	02/09→11/12	→	+PR 1KD; 		24.3384-1756.5	240887	TRW - Halter
2.0 TDi	103	09/09→11/12	→	+PR 1KD; 		24.3384-1756.5	240887	TRW - Halter
TSi	90	10/08→11/12	→	11/09→; +PR 1KT; 		24.3384-1777.5	240988	BOS - Halter
			→	11/09→; +PR 1KT; 		24.3384-1778.5	241002	BOS - Halter
			→	→ 10/09; +PR 1KZ; 		24.3387-1717.5	240872	TRW - Halter
			→	→ 10/09; +PR 1KZ; 		24.3387-1718.5	240873	TRW - Halter
			→	11/09→; +PR 1KY / 1KV; 		24.3387-1729.5	240878	TRW - Halter
			→	11/09→; +PR 1KY / 1KV; 		24.3387-1730.5	240879	TRW - Halter
			→	→ 10/09; +PR 1KE / 1KF; 		24.3414-1709.5	240834	TRW - Halter
			→	→ 10/09; +PR 1KE / 1KF; 		24.3414-1710.5	240835	TRW - Halter
2.0 TDi	125	05/10→11/12	←	+PR 1ZF; 		24.3541-9549.5	241023	ATE - Halter
			←	+PR 1ZF; 		24.3541-9550.5	241024	ATE - Halter
			←	+PR 1ZE / 1ZP; 		24.3541-9553.5	241025	ATE - Halter
			←	+PR 1LJ / 1LL / 1LV / 1ZA / 1ZB / 1ZD; 		24.3541-9553.5	241025	ATE - Halter
			←	+PR 1LJ / 1LL / 1LV / 1ZA / 1ZB / 1ZD; 		24.3541-9554.5	241026	ATE - Halter
			←	+PR 1ZE / 1ZP; 		24.3541-9554.5	241026	ATE - Halter
			←	+PR 1LM; 		24.3576-9995.5	240962	ATE - Halter
			←	+PR 1LM; 		24.3576-9996.5	240963	ATE - Halter
			→	+PR 1KD; 		24.3384-1755.5	240886	TRW - Halter
			→	+PR 1KD; 		24.3384-1756.5	240887	TRW - Halter
			→	+PR 1KT; 		24.3384-1777.5	240988	BOS - Halter
			→	+PR 1KT; 		24.3384-1778.5	241002	BOS - Halter
			→	+PR 1KZ; 		24.3387-1717.5	240872	TRW - Halter
			→	+PR 1KZ; 		24.3387-1718.5	240873	TRW - Halter
			→	+PR 1KY / 1KV; 		24.3387-1729.5	240878	TRW - Halter
			→	+PR 1KY / 1KV; 		24.3387-1730.5	240879	TRW - Halter
			→	+PR 1KE / 1KF; 		24.3414-1709.5	240834	TRW - Halter
			→	+PR 1KE / 1KF; 		24.3414-1710.5	240835	TRW - Halter
2.0 TSi R 4motion	199	11/09→11/12	←	+PR 1ZF; 		24.3541-9549.5	241023	ATE - Halter
			←	+PR 1ZF; 		24.3541-9550.5	241024	ATE - Halter
			←	+PR 1ZE / 1ZP; 		24.3541-9553.5	241025	ATE - Halter
			←	+PR 1LJ / 1LL / 1LV / 1ZA / 1ZB / 1ZD; 		24.3541-9553.5	241025	ATE - Halter
			←	+PR 1LJ / 1LL / 1LV / 1ZA / 1ZB / 1ZD; 		24.3541-9554.5	241026	ATE - Halter
			←	+PR 1ZE / 1ZP; 		24.3541-9554.5	241026	ATE - Halter
			←	+PR 1LM; 		24.3576-9995.5	240962	ATE - Halter
			←	+PR 1LM; 		24.3576-9996.5	240963	ATE - Halter
			→	+PR 1KS; 		24.3384-1777.5	240988	BOS - Halter
			→	+PR 1KS; 		24.3384-1778.5	241002	BOS - Halter
Halter, Bremssattel								
1.2 TSi	63	05/10→11/12	←	+PR 1LJ / 1LL / 1LV / 1ZA / 1ZB / 1ZD		11.0230-0131.1	260129	ATE
1.2 TSi BlueMotion	77	05/09→11/12						
1.4 TSi	118	10/08→11/12						
1.6 TDi	66	02/09→11/12						
1.6 TDi BlueMotion	77	05/09→11/12						
2.0 GTI	155	02/09→11/12						
2.0 TDi	103 - 125	09/09→11/12						
2.0 TSi R 4motion	199	11/09→11/12						
TSi	90	10/08→11/12						
Feder, Bremssattel								
1.2 TSi	63	05/10→11/12		+PR 1ZE / 1ZP	2	11.8116-0351.1	390538	ATE
1.2 TSi BlueMotion	77	05/09→11/12		+PR 1LJ / 1LL / 1LV / 1ZA / 1ZB / 1ZD	2	11.8116-0351.1	390538	ATE
→								

	kw			 	! #		
VW - GOLF VI Van (5K1_) 10/08→11/12							
Feder, Bremssattel							
1.4 TSi	118	10/08→11/12		+PR 1LM	2	11.8116-0410.2 390589	ATE
1.6 TDi	66	02/09→11/12					
1.6 TDi BlueMotion	77	05/09→11/12					
2.0 GTi	155	02/09→11/12					
2.0 TDi	103 - 125	09/09→11/12					
2.0 TSi R 4motion	199	11/09→11/12					
TSi	90	10/08→11/12					
Führungshülzensatz, Bremssattel							
1.2 TSi	63	05/10→11/12	←	+PR 1ZF		11.0101-5409.2 260035	ATE
1.2 TSi BlueMotion	77	05/09→11/12					
1.4 TSi	118	10/08→11/12	←	+PR 1ZE / 1ZP		11.0101-5409.2 260035	ATE
1.6 TDi	66	02/09→11/12	←	+PR 1LJ / 1LL / 1LV / 1ZA / 1ZB / 1ZD		11.0101-5409.2 260035	ATE
1.6 TDi BlueMotion	77	05/09→11/12					
2.0 GTi	155	02/09→11/12	←	+PR 1LM		11.0101-5409.2 260035	ATE
2.0 TDi	103 - 125	09/09→11/12	←	+PR 1ZK		11.0101-5409.2 260035	ATE
2.0 TSi R 4motion	199	11/09→11/12					
TSi	90	10/08→11/12					
Führungsbolzen, Bremssattel							
1.2 TSi	63	05/10→11/12		+PR 1ZE / 1ZP	2	11.8171-0008.1 990049	ATE
1.2 TSi BlueMotion	77	05/09→11/12					
1.4 TSi	118	10/08→11/12		+PR 1LJ / 1LL / 1LV / 1ZA / 1ZB / 1ZD	2	11.8171-0008.1 990049	ATE
1.6 TDi	66	02/09→11/12		+PR 1LM	2	11.8171-0008.1 990049	ATE
1.6 TDi BlueMotion	77	05/09→11/12					
2.0 GTi	155	02/09→11/12		+PR 1ZK	2	11.8171-0008.1 990049	ATE
2.0 TDi	103 - 125	09/09→11/12					
2.0 TSi R 4motion	199	11/09→11/12					
TSi	90	10/08→11/12					
Zubehörsatz, Bremssattel							
1.2 TSi BlueMotion	77	05/09→11/12	→	→ 10/09; +PR 1KZ		24.0101-3803.2 260101	TRW
1.4 TSi	118	10/08→11/12					
1.6 TDi	66	02/09→11/12					
1.6 TDi BlueMotion	77	05/09→11/12					
2.0 GTi	155	02/09→11/12					
2.0 TDi	103	09/09→11/12					
TSi	90	10/08→11/12					
2.0 TDi	125	05/10→11/12	→	+PR 1KZ		24.0101-3803.2 260101	TRW
Bremsschlauch							
1.2 TSi	63	05/10→11/12	←	+PR 1LJ / 1LL / 1LV / 1ZA / 1ZB / 1ZD / 1ZE / 1ZF / 1ZP	2	24.5143-0564.3 331433	L= 563
			←	+PR 1ZK	2	83.7849-0502.3 331125	L= 504
			→	+PR 1KD	2	24.5204-0233.3 331430	L= 233
			→	+PR 1KD; □		83.7847-0254.3 331233	L= 255
			→	+PR 1KD; □		83.7847-0257.3 331234	L= 255
1.2 TSi BlueMotion	77	05/09→11/12	←	+PR 1LJ / 1LL / 1LV / 1ZA / 1ZB / 1ZD / 1ZE / 1ZF / 1ZP	2	24.5143-0564.3 331433	L= 563
			←	+PR 1ZK	2	83.7849-0502.3 331125	L= 504
			→	+PR 1KD	2	24.5204-0233.3 331430	L= 233
			→	→ 10/09; +PR 1KE / 1KF / 1KV / 1KY / 1KZ	2	24.5204-0233.3 331430	L= 233
			→	11/09→; +PR 1KD; □		83.7847-0254.3 331233	L= 255
→	11/09→; +PR 1KD; □		83.7847-0257.3 331234	L= 255			
1.4 TSi 1.6 TDi BlueMotion 2.0 GTi 2.0 TDi TSi	118 77 155 103 90	10/08→11/12 05/09→11/12 02/09→11/12 09/09→11/12 10/08→11/12	←	+PR 1LJ / 1LL / 1LV / 1ZA / 1ZB / 1ZD / 1ZE / 1ZF / 1ZP	2	24.5143-0564.3 331433	L= 563
			←	+PR 1ZK	2	83.7849-0502.3 331125	L= 504
			→	+PR 1KD	2	24.5204-0233.3 331430	L= 233
			→	→ 10/09; +PR 1KE / 1KF / 1KV / 1KY / 1KZ	2	24.5204-0233.3 331430	L= 233
			→	11/09→; +PR 1KS / 1KT; □		83.7847-0254.3 331233	L= 255
→	11/09→; +PR 1KS / 1KT; □		83.7847-0257.3 331234	L= 255			
1.6 TDi	66	02/09→11/12	←	+PR 1LJ / 1LL / 1LV / 1ZA / 1ZB / 1ZD / 1ZE / 1ZF / 1ZP	2	24.5143-0564.3 331433	L= 563
			←	+PR 1ZK	2	83.7849-0502.3 331125	L= 504
			→	+PR 1KD	2	24.5204-0233.3 331430	L= 233
			→	→ 10/09; +PR 1KD	2	24.5204-0233.3 331430	L= 233
→							

	kw					! #		
VW - GOLF VI Van (5K1_) 10/08→11/12								
Bremsschlauch								
1.6 TDi	66	02/09→11/12	➔	11/09→; +PR 1KS / 1KT; ☐			83.7847-0254.3 331233	L= 255
			➔	11/09→; +PR 1KS / 1KT; ☐			83.7847-0257.3 331234	L= 255
2.0 TDi	125	05/10→11/12	➔	+PR 1LJ / 1LL / 1LV / 1ZA / 1ZB / 1ZD / 1ZE / 1ZF / 1ZP	2	24.5143-0564.3	331433	L= 563
			➔	+PR 1ZK	2	83.7849-0502.3	331125	L= 504
			➔	+PR 1KE / 1KF / 1KV / 1KY / 1KZ	2	24.5204-0233.3	331430	L= 233
			➔	+PR 1KD	2	24.5204-0233.3	331430	L= 233
			➔	+PR 1KS / 1KT; ☐		83.7847-0254.3	331233	L= 255
			➔	+PR 1KS / 1KT; ☐		83.7847-0257.3	331234	L= 255
2.0 TSi R 4motion	199	11/09→11/12	➔	+PR 1LJ / 1LL / 1LV / 1ZA / 1ZB / 1ZD / 1ZE / 1ZF / 1ZP	2	24.5143-0564.3	331433	L= 563
			➔	+PR 1ZK	2	83.7849-0502.3	331125	L= 504
			➔	+PR 1KF / 1KW	2	24.5204-0233.3	331430	L= 233
			➔	+PR 1KS; ☐		83.7847-0254.3	331233	L= 255
			➔	+PR 1KS; ☐		83.7847-0257.3	331234	L= 255
VW - GOLF VI Variant (AJ5) 07/09→07/14								
Bremssattel								
1.2 TSI	63 - 77	07/09→07/13	➔	+PR 1ZM; ☐		24.3541-9549.5	241023	ATE - Halter
1.4	59	07/09→07/13	➔	+PR 1ZM; ☐		24.3541-9550.5	241024	ATE - Halter
1.4 TSI	90 - 118	07/09→07/13	➔	+PR 1LJ / 1ZA / 1ZD; ☐		24.3541-9553.5	241025	ATE - Halter
1.6	75	07/09→07/13	➔	+PR 1ZE / 1ZP; ☐		24.3541-9553.5	241025	ATE - Halter
1.6 BiFuel	75	07/09→12/10	➔	+PR 1ZE / 1ZP; ☐		24.3541-9554.5	241026	ATE - Halter
1.6 MultiFuel	75	07/10→07/13	➔	+PR 1ZE / 1ZP; ☐		24.3541-9554.5	241026	ATE - Halter
1.6 TDI	66 - 77	07/09→07/13	➔	+PR 1LJ / 1ZA / 1ZD; ☐		24.3541-9554.5	241026	ATE - Halter
1.6 TDI 4motion	77	07/09→07/13	➔	+PR 1KS; ☐		24.3384-1777.5	240988	BOS - Halter
2.0 TDI	81 - 103	07/09→07/13	➔	+PR 1KS; ☐		24.3384-1778.5	241002	BOS - Halter
2.0 TFSI	147	07/09→07/13	➔	+PR 1KE / 1KF / 1KJ; ☐		24.3414-1709.5	240834	TRW - Halter
			➔	+PR 1KE / 1KF / 1KJ; ☐		24.3414-1710.5	240835	TRW - Halter
Halter, Bremssattel								
1.2 TSI	63 - 77	07/09→07/13	➔	+PR 1LJ / 1ZA / 1ZD		11.0230-0131.1	260129	ATE
1.4	59	07/09→07/13						
1.4 TSI	90 - 118	07/09→07/13						
1.6	75	07/09→07/13						
1.6 BiFuel	75	07/09→12/10						
1.6 MultiFuel	75	07/10→07/13						
1.6 TDI	66 - 77	07/09→07/13						
1.6 TDI 4motion	77	07/09→07/13						
2.0 TDI	81 - 103	07/09→07/13						
2.0 TFSI	147	07/09→07/13						
Feder, Bremssattel								
1.2 TSI	63 - 77	07/09→07/13		+PR 1LJ / 1ZA / 1ZD	2	11.8116-0351.1	390538	ATE
1.4	59	07/09→07/13		+PR 1ZE / 1ZP	2	11.8116-0351.1	390538	ATE
1.4 TSI	90 - 118	07/09→07/13						
1.6	75	07/09→07/13						
1.6 BiFuel	75	07/09→12/10						
1.6 MultiFuel	75	07/10→07/13						
1.6 TDI	66 - 77	07/09→07/13						
1.6 TDI 4motion	77	07/09→07/13						
2.0 TDI	81 - 103	07/09→07/13						
2.0 TFSI	147	07/09→07/13						
Führungshülzensatz, Bremssattel								
1.2 TSI	63 - 77	07/09→07/13	➔	+PR 1ZD; +PR 1ZM; +PR 1ZE; +PR 1ZP		11.0101-5409.2	260035	ATE
1.4	59	07/09→07/13						
1.4 TSI	90 - 118	07/09→07/13						
1.6	75	07/09→07/13						
1.6 BiFuel	75	07/09→12/10						



VW - GOLF VI Variant (AJ5) 07/09→07/14

Führungshülzensatz, Bremsattel

1.6 MultiFuel	75	07/10→07/13	←	+PR 1ZD; +PR 1ZM; +PR 1ZE; +PR 1ZP				
1.6 TDI	66 - 77	07/09→07/13						
1.6 TDI 4motion	77	07/09→07/13						
2.0 TDI	81 - 103	07/09→07/13						
2.0 TFSI	147	07/09→07/13						

Führungsbolzen, Bremsattel

1.2 TSI	63 - 77	07/09→07/13		+PR 1LJ / 1ZA / 1ZD / 1ZE / 1ZP	2			
1.4	59	07/09→07/13						
1.4 TSI	90 - 118	07/09→07/13						
1.6	75	07/09→07/13						
1.6 BiFuel	75	07/09→12/10						
1.6 MultiFuel	75	07/10→07/13						
1.6 TDI	66 - 77	07/09→07/13						
1.6 TDI 4motion	77	07/09→07/13						
2.0 TDI	81 - 103	07/09→07/13						
2.0 TFSI	147	07/09→07/13						

































































Bremsschlauch

1.2 TSI	63	07/10→07/13	←	→ 11/11	2			
1.6 MultiFuel	75	07/10→07/13						
1.6 TDI	66	12/09→07/13	←	12/11→	2	24.5143-0584.3	331540	L= 584
2.0 TDI	81	01/10→07/13	→	→ 11/11; ☐		83.7847-0254.3	331233	L= 255
			→	12/11→; ☐		83.7847-0254.3	331233	L= 255
			→	12/11→; ☐		83.7847-0257.3	331234	L= 255
			→	→ 11/11; ☐		83.7847-0257.3	331234	L= 255
1.2 TSI	77	07/09→07/13	←	08/09→ 11/11	2	24.5143-0564.3	331433	L= 563
			←	12/11→	2	24.5143-0584.3	331540	L= 584
			→	08/09→ 11/09	2	24.5204-0233.3	331430	L= 233
			→	12/11→; ☐		83.7847-0254.3	331233	L= 255
			→	12/09→ 11/11; ☐		83.7847-0254.3	331233	L= 255
			→	12/11→; ☐		83.7847-0257.3	331234	L= 255
			→	12/09→ 11/11; ☐		83.7847-0257.3	331234	L= 255
1.4	59	07/09→07/13	←	→ 11/11	2	24.5143-0564.3	331433	L= 563
1.4 TSI	90 - 118	07/09→07/13	←	12/11→	2	24.5143-0584.3	331540	L= 584
1.6	75	07/09→07/13	→	→ 11/09	2	24.5204-0233.3	331430	L= 233
1.6 TDI	77	07/09→07/13	→	12/11→; ☐		83.7847-0254.3	331233	L= 255
1.6 TDI 4motion	77	07/09→07/13	→	12/09→ 11/11; ☐		83.7847-0254.3	331233	L= 255
2.0 TDI	100 - 103	07/09→07/13	→	12/11→; ☐		83.7847-0257.3	331234	L= 255
2.0 TFSI	147	07/09→07/13	→	12/09→ 11/11; ☐		83.7847-0257.3	331234	L= 255
1.6 BiFuel	75	07/09→12/10	←		2	24.5143-0564.3	331433	L= 563
			←			24.5143-0584.3	331540	L= 584
			→	☐		83.7847-0254.3	331233	L= 255
			→	☐		83.7847-0257.3	331234	L= 255



























































VW - GOLF VII (5G1, BQ1, BE1, BE2) 08/12→03/21













Bremsattel

1.0 TSI	63 - 85	05/15→08/20	←	+PR 1ZA / 1ZD; ☐				
1.2 TSI	77 - 81	11/12→03/17	←	+PR 1ZA / 1ZD; ☐		24.3571-1801.5	241387	- Halter
1.4 GTE Hybrid	150	05/14→08/20	←	+PR 1ZE / 1ZP; ☐		24.3571-1802.5	241388	- Halter
1.4 TSI	92 - 110	05/14→03/21	←	+PR 1ZE / 1ZP; ☐		24.3571-1803.5	241427	- Halter
1.4 TSI MultiFuel	90 - 92	11/12→07/18	←	+PR 1ZC / 1ZG; ☐		24.3571-1804.5	241428	- Halter
1.5 TGI	96	11/18→08/20	←	+PR 1ZC / 1ZG; ☐		24.3571-1813.5	241479	- Halter
1.5 TSI	96 - 110	04/17→08/20	←	+PR 1LV / 1ZB; ☐		24.3571-1814.5	241480	- Halter
1.6	81	05/14→07/17	←	+PR 1LV / 1ZB; ☐		24.3571-1817.5	241513	- Halter
1.6 TDI	66 - 85	04/13→08/20	←	+PR 1ZF; ☐		24.3571-1818.5	241514	- Halter
			←	+PR 1ZF; ☐		24.3571-9735.5	240806	ATE - Halter
			←	+PR 1ZF; ☐		24.3571-9736.5	240807	ATE - Halter
→								







	kw			 	! #		
VW - GOLF VII (5G1, BQ1, BE1, BE2) 08/12→03/21							
 Bremssattel							
1.6 TDI 4motion	77 - 81	11/12→03/17	←	+PR 1LM; 		24.3601-1757.5 241491	TRW - Halter
2.0 GTD	135	04/13→08/20	←	+PR 1LM; 		24.3601-1758.5 241492	TRW - Halter
2.0 GTI	155 - 180	04/13→08/20	←	+PR 1LJ; 		24.3601-2607.5 241487	TRW - Halter
2.0 GTI Clubsport	195	02/16→03/17	←	+PR 1LJ; 		24.3601-2608.5 241488	TRW - Halter
2.0 GTI Clubsport S	228	09/16→03/17	→	+PR 1KV; + eFSB; 		24.6238-7007.5 241183	ATE - Halter + eFSB
2.0 GTI TCR	213	11/18→08/20	→	+PR 1KV; + eFSB; 		24.6238-7025.5 241243	ATE - Halter + eFSB
2.0 R 360S 4motion	265	09/16→03/17	→	+PR 1KV; + eFSB; 		24.6238-7008.5 241184	ATE - Halter + eFSB
2.0 R 4motion	206 - 228	11/13→08/20	→	+PR 1KV; + eFSB; 		24.6238-7026.5 241244	ATE - Halter + eFSB
2.0 TDI	81 - 110	08/12→08/20	→	+PR 1KE; + eFSB; 		24.6238-7023.5 241241	ATE - Halter + eFSB
2.0 TDI 4motion	110	11/12→08/20	→	+PR 1KE; + eFSB; 		24.6238-7047.5 241181	ATE - Halter + eFSB
			→	+PR 1KK; + eFSB; 		24.6238-7023.5 241241	ATE - Halter + eFSB
			→	+PR 1KK; + eFSB; 		24.6238-7047.5 241181	ATE - Halter + eFSB
			→	+PR 1KK; + eFSB; 		24.6238-7024.5 241242	ATE - Halter + eFSB
			→	+PR 1KK; + eFSB; 		24.6238-7048.5 241182	ATE - Halter + eFSB
			→	+PR 1KE; + eFSB; 		24.6238-7024.5 241242	ATE - Halter + eFSB
			→	+PR 1KE; + eFSB; 		24.6238-7048.5 241182	ATE - Halter + eFSB
			→	+PR 1KJ; + eFSB; 		24.6242-7017.5 241185	ATE - Halter + eFSB
			→	+PR 1KJ; + eFSB; 		24.6242-7018.5 241186	ATE - Halter + eFSB
			→	+PR 1KY; + eFSB; 		24.6242-7019.5 241187	ATE - Halter + eFSB
			→	+PR 1KY; + eFSB; 		24.6242-7020.5 241188	ATE - Halter + eFSB
1.2 TSI	63	08/12→03/17	←	11/12→; +PR 1ZA / 1ZD; 		24.3571-1801.5 241387	- Halter
1.4 TSI	103	08/12→07/17	←	11/12→; +PR 1ZA / 1ZD; 		24.3571-1802.5 241388	- Halter
1.6 TDI	77	08/12→03/17	←	+PR 1ZE / 1ZP; 		24.3571-1803.5 241427	- Halter
			←	+PR 1ZE / 1ZP; 		24.3571-1804.5 241428	- Halter
			←	11/12→; +PR 1ZC / 1ZG; 		24.3571-1813.5 241479	- Halter
			←	11/12→; +PR 1ZC / 1ZG; 		24.3571-1814.5 241480	- Halter
			←	11/12→; +PR 1LV / 1ZB; 		24.3571-1817.5 241513	- Halter
			←	11/12→; +PR 1LV / 1ZB; 		24.3571-1818.5 241514	- Halter
			←	11/12→; +PR 1ZF; 		24.3571-9735.5 240806	ATE - Halter
			←	11/12→; +PR 1ZF; 		24.3571-9736.5 240807	ATE - Halter
			←	11/12→; +PR 1LM; 		24.3601-1757.5 241491	TRW - Halter
			←	11/12→; +PR 1LM; 		24.3601-1758.5 241492	TRW - Halter
			←	+PR 1LJ; 		24.3601-2607.5 241487	TRW - Halter
			←	+PR 1LJ; 		24.3601-2608.5 241488	TRW - Halter
			→	+PR 1KV; + eFSB; 		24.6238-7007.5 241183	ATE - Halter + eFSB
			→	+PR 1KV; + eFSB; 		24.6238-7025.5 241243	ATE - Halter + eFSB
			→	+PR 1KV; + eFSB; 		24.6238-7008.5 241184	ATE - Halter + eFSB
			→	+PR 1KV; + eFSB; 		24.6238-7026.5 241244	ATE - Halter + eFSB
			→	11/12→; +PR 1KE; + eFSB; 		24.6238-7023.5 241241	ATE - Halter + eFSB
			→	11/12→; +PR 1KE; + eFSB; 		24.6238-7047.5 241181	ATE - Halter + eFSB
			→	11/12→; +PR 1KK; + eFSB; 		24.6238-7023.5 241241	ATE - Halter + eFSB
			→	11/12→; +PR 1KK; + eFSB; 		24.6238-7047.5 241181	ATE - Halter + eFSB
			→	11/12→; +PR 1KK; + eFSB; 		24.6238-7024.5 241242	ATE - Halter + eFSB
			→	11/12→; +PR 1KK; + eFSB; 		24.6238-7048.5 241182	ATE - Halter + eFSB
			→	11/12→; +PR 1KE; + eFSB; 		24.6238-7024.5 241242	ATE - Halter + eFSB
			→	11/12→; +PR 1KE; + eFSB; 		24.6238-7048.5 241182	ATE - Halter + eFSB
			→	11/12→; +PR 1KJ; + eFSB; 		24.6242-7017.5 241185	ATE - Halter + eFSB
			→	11/12→; +PR 1KJ; + eFSB; 		24.6242-7018.5 241186	ATE - Halter + eFSB
			→	11/12→; +PR 1KY; + eFSB; 		24.6242-7019.5 241187	ATE - Halter + eFSB
			→	11/12→; +PR 1KY; + eFSB; 		24.6242-7020.5 241188	ATE - Halter + eFSB
1.4 TGI CNG	81	06/13→07/18	←	08/13→; +PR 1ZA / 1ZD; 		24.3571-1801.5 241387	- Halter
			←	08/13→; +PR 1ZA / 1ZD; 		24.3571-1802.5 241388	- Halter
			←	+PR 1ZE / 1ZP; 		24.3571-1803.5 241427	- Halter
			←	+PR 1ZE / 1ZP; 		24.3571-1804.5 241428	- Halter
			←	08/13→; +PR 1ZC / 1ZG; 		24.3571-1813.5 241479	- Halter
			←	08/13→; +PR 1ZC / 1ZG; 		24.3571-1814.5 241480	- Halter









	kw			 	! #						
VW - GOLF VII (5G1, BQ1, BE1, BE2) 08/12→03/21											
 Bremssattel											
1.4 TGI CNG	81	06/13→07/18	←	08/13→; +PR 1LV / 1ZB; 		24.3571-1817.5	241513	- Halter			
			←	08/13→; +PR 1LV / 1ZB; 		24.3571-1818.5	241514	- Halter			
			←	08/13→; +PR 1ZF; 		24.3571-9735.5	240806	ATE - Halter			
			←	08/13→; +PR 1ZF; 		24.3571-9736.5	240807	ATE - Halter			
			←	08/13→; +PR 1LM; 		24.3601-1757.5	241491	TRW - Halter			
			←	08/13→; +PR 1LM; 		24.3601-1758.5	241492	TRW - Halter			
			←	+PR 1LJ; 		24.3601-2607.5	241487	TRW - Halter			
			←	+PR 1LJ; 		24.3601-2608.5	241488	TRW - Halter			
			→	+PR 1KV; + eFSB; 		24.6238-7007.5	241183	ATE - Halter + eFSB			
			→	+PR 1KV; + eFSB; 		24.6238-7025.5	241243	ATE - Halter + eFSB			
			→	+PR 1KV; + eFSB; 		24.6238-7008.5	241184	ATE - Halter + eFSB			
			→	+PR 1KV; + eFSB; 		24.6238-7026.5	241244	ATE - Halter + eFSB			
			→	08/13→; +PR 1KK; + eFSB; 		24.6238-7023.5	241241	ATE - Halter + eFSB			
			→	08/13→; +PR 1KK; + eFSB; 		24.6238-7047.5	241181	ATE - Halter + eFSB			
			→	08/13→; +PR 1KE; + eFSB; 		24.6238-7023.5	241241	ATE - Halter + eFSB			
			→	08/13→; +PR 1KE; + eFSB; 		24.6238-7047.5	241181	ATE - Halter + eFSB			
			→	08/13→; +PR 1KE; + eFSB; 		24.6238-7024.5	241242	ATE - Halter + eFSB			
			→	08/13→; +PR 1KE; + eFSB; 		24.6238-7048.5	241182	ATE - Halter + eFSB			
			1.4 TSI 1.6 TDI	90 81	11/12→03/17 01/13→03/17	←	06/13→; +PR 1ZA / 1ZD; 		24.3571-1801.5	241387	- Halter
						←	06/13→; +PR 1ZA / 1ZD; 		24.3571-1802.5	241388	- Halter
←	+PR 1ZE / 1ZP; 					24.3571-1803.5	241427	- Halter			
←	+PR 1ZE / 1ZP; 					24.3571-1804.5	241428	- Halter			
←	06/13→; +PR 1ZC / 1ZG; 					24.3571-1813.5	241479	- Halter			
←	06/13→; +PR 1ZC / 1ZG; 					24.3571-1814.5	241480	- Halter			
←	06/13→; +PR 1LV / 1ZB; 					24.3571-1817.5	241513	- Halter			
←	06/13→; +PR 1LV / 1ZB; 					24.3571-1818.5	241514	- Halter			
←	06/13→; +PR 1ZF; 					24.3571-9735.5	240806	ATE - Halter			
←	06/13→; +PR 1ZF; 					24.3571-9736.5	240807	ATE - Halter			
←	06/13→; +PR 1LM; 					24.3601-1757.5	241491	TRW - Halter			
←	06/13→; +PR 1LM; 					24.3601-1758.5	241492	TRW - Halter			
←	+PR 1LJ; 		24.3601-2607.5	241487	TRW - Halter						
←	+PR 1LJ; 		24.3601-2608.5	241488	TRW - Halter						
→	+PR 1KV; + eFSB; 		24.6238-7007.5	241183	ATE - Halter + eFSB						
→	+PR 1KV; + eFSB; 		24.6238-7025.5	241243	ATE - Halter + eFSB						
→	+PR 1KV; + eFSB; 		24.6238-7008.5	241184	ATE - Halter + eFSB						
→	+PR 1KV; + eFSB; 		24.6238-7026.5	241244	ATE - Halter + eFSB						
→	06/13→; +PR 1KE; + eFSB; 		24.6238-7023.5	241241	ATE - Halter + eFSB						
→	06/13→; +PR 1KE; + eFSB; 		24.6238-7047.5	241181	ATE - Halter + eFSB						
→	06/13→; +PR 1KK; + eFSB; 		24.6238-7023.5	241241	ATE - Halter + eFSB						
→	06/13→; +PR 1KK; + eFSB; 		24.6238-7047.5	241181	ATE - Halter + eFSB						
→	06/13→; +PR 1KK; + eFSB; 		24.6238-7024.5	241242	ATE - Halter + eFSB						
→	06/13→; +PR 1KK; + eFSB; 		24.6238-7048.5	241182	ATE - Halter + eFSB						
→	06/13→; +PR 1KE; + eFSB; 		24.6238-7024.5	241242	ATE - Halter + eFSB						
→	06/13→; +PR 1KE; + eFSB; 		24.6238-7048.5	241182	ATE - Halter + eFSB						
→	06/13→; +PR 1KJ; + eFSB; 		24.6242-7017.5	241185	ATE - Halter + eFSB						
→	06/13→; +PR 1KJ; + eFSB; 		24.6242-7018.5	241186	ATE - Halter + eFSB						
→	06/13→; +PR 1KY; + eFSB; 		24.6242-7019.5	241187	ATE - Halter + eFSB						
→	06/13→; +PR 1KY; + eFSB; 		24.6242-7020.5	241188	ATE - Halter + eFSB						
e-Golf	85	03/14→02/17	←	+PR 1ZE / 1ZP; 		24.3571-1803.5	241427	- Halter			
			←	+PR 1ZE / 1ZP; 		24.3571-1804.5	241428	- Halter			
→											



























































	kw					! #		
VW - GOLF VII (5G1, BQ1, BE1, BE2) 08/12→03/21								
Bremssattel								
e-Golf	85	03/14→02/17	➡	08/14→; +PR 1KE / 1KR; + eFSB; 	24.6238-7023.5	241241	ATE - Halter + eFSB	
					24.6238-7047.5	241181	ATE - Halter + eFSB	
			➡	08/14→; +PR 1KE / 1KR; + eFSB; 	24.6238-7024.5	241242	ATE - Halter + eFSB	
					24.6238-7048.5	241182	ATE - Halter + eFSB	
e-Golf	100	12/16→01/21	←	+PR 1ZE / 1ZP; 	24.3571-1803.5	241427	- Halter	
			←	+PR 1ZE / 1ZP; 	24.3571-1804.5	241428	- Halter	
			➡	+PR 1KE / 1KR; + eFSB; 	24.6238-7023.5	241241	ATE - Halter + eFSB	
					24.6238-7047.5	241181	ATE - Halter + eFSB	
			➡	+PR 1KE / 1KR; + eFSB; 	24.6238-7024.5	241242	ATE - Halter + eFSB	
				24.6238-7048.5	241182	ATE - Halter + eFSB		
Feder, Bremssattel								
1.0 TSI	63 - 85	05/15→08/20	➡	+PR 1KY	2	11.8116-0340.1	390595	ATE
1.2 TSI	77 - 81	11/12→03/17	➡	+PR 1KJ	2	11.8116-0340.1	390595	ATE
1.4 GTE Hybrid	150	05/14→08/20	➡	+PR 1KV	2	11.8116-0340.1	390595	ATE
1.4 TSI	92 - 110	05/14→03/21						
1.4 TSI MultiFuel	90 - 92	11/12→07/18						
1.5 TGI	96	11/18→08/20						
1.5 TSI	96 - 110	04/17→08/20						
1.6	81	05/14→07/17						
1.6 TDI	66 - 85	04/13→08/20						
1.6 TDI 4motion	77 - 81	11/12→03/17						
2.0 GTD	135	04/13→08/20						
2.0 GTI	155 - 180	04/13→08/20						
2.0 GTI Clubsport	195	02/16→03/17						
2.0 GTI Clubsport S	228	09/16→03/17						
2.0 GTI TCR	213	11/18→08/20						
2.0 R 360S 4motion	265	09/16→03/17						
2.0 R 4motion	206 - 228	11/13→08/20						
2.0 TDI	81 - 110	08/12→08/20						
2.0 TDI 4motion	110	11/12→08/20						
1.2 TSI	63	08/12→03/17	➡	11/12→; +PR 1KY	2	11.8116-0340.1	390595	ATE
1.4 TSI	103	08/12→07/17	➡	11/12→; +PR 1KJ	2	11.8116-0340.1	390595	ATE
1.6 TDI	77	08/12→03/17	➡	11/12→; +PR 1KV	2	11.8116-0340.1	390595	ATE
1.4 TGI CNG	81	06/13→07/18	➡	08/13→; +PR 1KY	2	11.8116-0340.1	390595	ATE
			➡	08/13→; +PR 1KJ	2	11.8116-0340.1	390595	ATE
			➡	08/13→; +PR 1KV	2	11.8116-0340.1	390595	ATE
1.4 TSI	90	11/12→03/17	➡	06/13→; +PR 1KY	2	11.8116-0340.1	390595	ATE
1.6 TDI	81	01/13→03/17	➡	06/13→; +PR 1KJ	2	11.8116-0340.1	390595	ATE
			➡	06/13→; +PR 1KV	2	11.8116-0340.1	390595	ATE
Führungshülzensatz, Bremssattel								
1.0 TSI	63 - 85	05/15→08/20	←	+PR 1ZF		11.0101-5407.2	260011	ATE
1.2 TSI	63 - 81	08/12→03/17	➡	+PR 1KE / 1KR		11.0101-5407.2	260011	ATE
1.4 GTE Hybrid	150	05/14→08/20						
1.4 TGI CNG	81	06/13→07/18						
1.4 TSI	90 - 110	08/12→03/21						
1.4 TSI MultiFuel	90 - 92	11/12→07/18						
1.5 TGI	96	11/18→08/20						
1.5 TSI	96 - 110	04/17→08/20						
1.6	81	05/14→07/17						
1.6 TDI	66 - 85	08/12→08/20						
1.6 TDI 4motion	77 - 81	11/12→03/17						
1.8 TSI	125	07/13→07/17						
2.0 GTD	135	04/13→08/20						
2.0 GTI	155 - 180	04/13→08/20						
→								



	kW			 	! #		
VW - GOLF VII (5G1, BQ1, BE1, BE2) 08/12→03/21							
Führungshülzensatz, Bremsattel							
2.0 GTI Clubsport	195	02/16→03/17	←	+PR 1ZF		11.0101-5407.2 260011	ATE
2.0 GTI Clubsport S	228	09/16→03/17					
2.0 GTI TCR	213	11/18→08/20	→	+PR 1KE / 1KR		11.0101-5407.2 260011	ATE
2.0 R 360S 4motion	265	09/16→03/17					
2.0 R 4motion	206 - 228	11/13→08/20					
2.0 TDI	81 - 110	08/12→08/20					
2.0 TDI 4motion	110	11/12→08/20					
e-Golf	85 - 100	03/14→01/21					
Führungsbolzen, Bremsattel							
1.0 TSI	63 - 85	05/15→08/20	←			11.8171-0008.1 990049	ATE
1.2 TSI	63 - 77	08/12→03/17					
1.4 GTE Hybrid	150	05/14→08/20					
1.4 TGI CNG	81	06/13→07/18					
1.4 TSI	90 - 110	08/12→03/21					
1.4 TSI MultiFuel	90 - 92	11/12→07/18					
1.5 TGI	96	11/18→08/20					
1.5 TSI	96 - 110	04/17→08/20					
1.6	81	05/14→07/17					
1.6 TDI	66 - 85	08/12→08/20					
1.6 TDI 4motion	77 - 81	11/12→03/17					
1.8 TSI	125	07/13→07/17					
2.0 GTD	135	04/13→08/20					
2.0 GTI	155 - 180	04/13→08/20					
2.0 GTI Clubsport	195	02/16→03/17					
2.0 GTI Clubsport S	228	09/16→03/17					
2.0 GTI TCR	213	11/18→08/20					
2.0 R 360S 4motion	265	09/16→03/17					
2.0 R 4motion	206 - 228	11/13→08/20					
2.0 TDI	81 - 110	08/12→08/20					
2.0 TDI 4motion	110	11/12→08/20					
e-Golf	85 - 100	03/14→01/21					
1.2 TSI	81	04/14→03/17	←			11.8171-0008.1 990049	ATE
			→			11.8171-0008.1 990049	ATE
Bremsschlauch							
1.0 TSI	63 - 85	05/15→08/20	←		2	83.8247-0636.3 331536	L= 637
1.2 TSI	77 - 81	11/12→03/17	→	+PR 0N4	2	24.5143-0280.3 331683	L= 300
1.4 GTE Hybrid	150	05/14→08/20	→	+PR 0N1	2	83.8207-0290.3 331534	L= 291
1.4 TSI	92 - 110	05/14→03/21					
1.4 TSI MultiFuel	90 - 92	11/12→07/18					
1.5 TGI	96	11/18→08/20					
1.5 TSI	96 - 110	04/17→08/20					
1.6	81	05/14→07/17					
1.6 TDI	66 - 85	04/13→08/20					
2.0 GTD	135	04/13→08/20					
2.0 GTI	155 - 180	04/13→08/20					
2.0 GTI Clubsport	195	02/16→03/17					
2.0 GTI Clubsport S	228	09/16→03/17					
2.0 GTI TCR	213	11/18→08/20					
2.0 TDI	81 - 110	08/12→08/20					
1.2 TSI	63	08/12→03/17	←	11/12→	2	83.8247-0636.3 331536	L= 637
1.4 TSI	103	08/12→07/17	→	11/12→; +PR 0N4	2	24.5143-0280.3 331683	L= 300
1.6 TDI	77	08/12→03/17	→	11/12→; +PR 0N1	2	83.8207-0290.3 331534	L= 291
1.4 TGI CNG	81	06/13→07/18	←	08/13→	2	83.8247-0636.3 331536	L= 637
			→	08/13→; +PR 0N4	2	24.5143-0280.3 331683	L= 300
→							

	kw					! #		
VW - GOLF VII (5G1, BQ1, BE1, BE2) 08/12→03/21								
Bremsschlauch								
1.4 TGI CNG	81	06/13→07/18	➔	08/13→; +PR 0N1	2	83.8207-0290.3	331534	L= 291
1.4 TSI 1.6 TDI	90 81	11/12→03/17 01/13→03/17	➔	06/13→	2	83.8247-0636.3	331536	L= 637
			➔	06/13→; +PR 0N4	2	24.5143-0280.3	331683	L= 300
			➔	06/13→; +PR 0N1	2	83.8207-0290.3	331534	L= 291
1.6 TDI 4motion	77 - 81	11/12→03/17	➔		2	83.8247-0636.3	331536	L= 637
2.0 R 360S 4motion 2.0 R 4motion	265 206 - 228	09/16→03/17 11/13→08/20	➔		2	24.5143-0280.3	331683	L= 300
2.0 TDI 4motion e-Golf	110 100	11/12→08/20 12/16→01/21						
e-Golf	85	03/14→02/17	➔	08/14→	2	83.8247-0636.3	331536	L= 637
			➔	08/14→	2	24.5143-0280.3	331683	L= 300
Stellelement, Feststellbremse Bremsattel								
1.0 TSI	63 - 85	05/15→08/20	➔	+PR 1KE; ☐		11.9282-1001.3	250159	ATE
1.2 TSI	77 - 81	11/12→03/17	➔	+PR 1KE; ☐		11.9282-1002.3	250160	ATE
1.4 GTE Hybrid 1.4 TSI	150 92 -	05/14→08/20 05/14→03/21						
1.4 TSI MultiFuel	110 90 - 92	11/12→07/18						
1.5 TGI 1.5 TSI	96 96 -	11/18→08/20 04/17→08/20						
1.6 1.6 TDI	110 81 -	05/14→07/17 04/13→08/20						
1.6 TDI 4motion	77 - 81	11/12→03/17						
2.0 GTD 2.0 GTI	135 155 -	04/13→08/20 04/13→08/20						
2.0 GTI Clubsport 2.0 GTI Clubsport S	180 195	02/16→03/17 09/16→03/17						
2.0 GTI TCR 2.0 R 360S 4motion 2.0 R 4motion	213 265 206 - 228	11/18→08/20 09/16→03/17 11/13→08/20						
2.0 TDI 2.0 TDI 4motion	81 - 110	08/12→08/20 11/12→08/20						
1.2 TSI 1.4 TSI 1.6 TDI	63 103 77	08/12→03/17 08/12→07/17 08/12→03/17	➔	11/12→; +PR 1KE; ☐		11.9282-1001.3	250159	ATE
1.4 TGI CNG	81	06/13→07/18	➔	08/13→; +PR 1KE; ☐		11.9282-1001.3	250159	ATE
			➔	08/13→; +PR 1KE; ☐		11.9282-1002.3	250160	ATE
1.4 TSI 1.6 TDI	90 81	11/12→03/17 01/13→03/17	➔	06/13→; +PR 1KE; ☐		11.9282-1001.3	250159	ATE
e-Golf	85	03/14→02/17	➔	08/14→; +PR 1KE / 1KR; ☐		11.9282-1001.3	250159	ATE
			➔	08/14→; +PR 1KE / 1KR; ☐		11.9282-1002.3	250160	ATE
e-Golf	100	12/16→01/21	➔	+PR 1KE / 1KR; ☐		11.9282-1001.3	250159	ATE
			➔	+PR 1KE / 1KR; ☐		11.9282-1002.3	250160	ATE
VW - GOLF VII Van (5G1) 08/12→03/17								
Bremssattel								
1.2 TSi BlueMotion 1.4 TSi BlueMotion 1.6 TDi BlueMotion	63 103 77	08/12→03/17 08/12→03/17 08/12→03/17	➔	11/12→; +PR 1ZA / 1ZD; ☐		24.3571-1801.5	241387	- Halter
			➔	11/12→; +PR 1ZA / 1ZD; ☐		24.3571-1802.5	241388	- Halter
			➔	+PR 1ZE / 1ZP; ☐		24.3571-1803.5	241427	- Halter
			➔	+PR 1ZE / 1ZP; ☐		24.3571-1804.5	241428	- Halter
			➔	11/12→; +PR 1ZC / 1ZG; ☐		24.3571-1813.5	241479	- Halter
			➔	11/12→; +PR 1ZC / 1ZG; ☐		24.3571-1814.5	241480	- Halter
			➔	11/12→; +PR 1LV / 1ZB; ☐		24.3571-1817.5	241513	- Halter
			➔	11/12→; +PR 1LV / 1ZB; ☐		24.3571-1818.5	241514	- Halter
			➔	11/12→; +PR 1ZF; ☐		24.3571-9735.5	240806	ATE - Halter
			➔	11/12→; +PR 1ZF; ☐		24.3571-9736.5	240807	ATE - Halter
			➔					



	kw			 	! #		
VW - GOLF VII Van (5G1) 08/12→03/17							
 Bremssattel							
1.2 TSi BlueMotion	63	08/12→03/17	←	11/12→; +PR 1LM; 		24.3601-1757.5 241491	TRW - Halter
1.4 TSi BlueMotion	103	08/12→03/17	←	11/12→; +PR 1LM; 		24.3601-1758.5 241492	TRW - Halter
1.6 TDi BlueMotion	77	08/12→03/17	←	+PR 1LJ; 		24.3601-2607.5 241487	TRW - Halter
			←	+PR 1LJ; 		24.3601-2608.5 241488	TRW - Halter
			→	+PR 1KV; + eFSB; 		24.6238-7007.5 241183	ATE - Halter + eFSB
			→	+PR 1KV; + eFSB; 		24.6238-7025.5 241243	ATE - Halter + eFSB
			→	+PR 1KV; + eFSB; 		24.6238-7008.5 241184	ATE - Halter + eFSB
			→	+PR 1KV; + eFSB; 		24.6238-7026.5 241244	ATE - Halter + eFSB
			→	11/12→; +PR 1KK; + eFSB; 		24.6238-7023.5 241241	ATE - Halter + eFSB
			→	11/12→; +PR 1KK; + eFSB; 		24.6238-7047.5 241181	ATE - Halter + eFSB
			→	11/12→; +PR 1KE; + eFSB; 		24.6238-7023.5 241241	ATE - Halter + eFSB
			→	11/12→; +PR 1KE; + eFSB; 		24.6238-7047.5 241181	ATE - Halter + eFSB
			→	11/12→; +PR 1KE; + eFSB; 		24.6238-7024.5 241242	ATE - Halter + eFSB
			→	11/12→; +PR 1KE; + eFSB; 		24.6238-7048.5 241182	ATE - Halter + eFSB
			→	11/12→; +PR 1KK; + eFSB; 		24.6238-7024.5 241242	ATE - Halter + eFSB
			→	11/12→; +PR 1KK; + eFSB; 		24.6238-7048.5 241182	ATE - Halter + eFSB
			→	11/12→; +PR 1KJ; + eFSB; 		24.6242-7017.5 241185	ATE - Halter + eFSB
			→	11/12→; +PR 1KJ; + eFSB; 		24.6242-7018.5 241186	ATE - Halter + eFSB
			→	11/12→; +PR 1KY; + eFSB; 		24.6242-7019.5 241187	ATE - Halter + eFSB
			→	11/12→; +PR 1KY; + eFSB; 		24.6242-7020.5 241188	ATE - Halter + eFSB
1.2 TSi BlueMotion	77	11/12→03/17	←	+PR 1ZA / 1ZD; 		24.3571-1801.5 241387	- Halter
1.4 TSi BlueMotion	90	05/13→03/17	←	+PR 1ZA / 1ZD; 		24.3571-1802.5 241388	- Halter
1.6 TDi BlueMotion	66 - 81	04/13→03/17	←	+PR 1ZE / 1ZP; 		24.3571-1803.5 241427	- Halter
2.0 GTD	135	04/13→03/17	←	+PR 1ZE / 1ZP; 		24.3571-1804.5 241428	- Halter
2.0 GTi	162 - 169	04/13→03/17	←	+PR 1ZE / 1ZP; 		24.3571-1813.5 241479	- Halter
2.0 TDi BlueMotion	110	05/13→05/14	←	+PR 1ZC / 1ZG; 		24.3571-1814.5 241480	- Halter
2.0 TDi BlueMotion 4motion	110	05/13→05/14	←	+PR 1ZC / 1ZG; 		24.3571-1814.5 241480	- Halter
			←	+PR 1LV / 1ZB; 		24.3571-1817.5 241513	- Halter
			←	+PR 1LV / 1ZB; 		24.3571-1818.5 241514	- Halter
			←	+PR 1ZF; 		24.3571-9735.5 240806	ATE - Halter
			←	+PR 1ZF; 		24.3571-9736.5 240807	ATE - Halter
			←	+PR 1LM; 		24.3601-1757.5 241491	TRW - Halter
			←	+PR 1LM; 		24.3601-1758.5 241492	TRW - Halter
			←	+PR 1LJ; 		24.3601-2607.5 241487	TRW - Halter
			←	+PR 1LJ; 		24.3601-2608.5 241488	TRW - Halter
			→	+PR 1KV; + eFSB; 		24.6238-7007.5 241183	ATE - Halter + eFSB
			→	+PR 1KV; + eFSB; 		24.6238-7025.5 241243	ATE - Halter + eFSB
			→	+PR 1KV; + eFSB; 		24.6238-7008.5 241184	ATE - Halter + eFSB
			→	+PR 1KV; + eFSB; 		24.6238-7026.5 241244	ATE - Halter + eFSB
			→	+PR 1KE; + eFSB; 		24.6238-7023.5 241241	ATE - Halter + eFSB
			→	+PR 1KE; + eFSB; 		24.6238-7047.5 241181	ATE - Halter + eFSB
			→	+PR 1KE; + eFSB; 		24.6238-7023.5 241241	ATE - Halter + eFSB
			→	+PR 1KE; + eFSB; 		24.6238-7047.5 241181	ATE - Halter + eFSB
			→	+PR 1KE; + eFSB; 		24.6238-7024.5 241242	ATE - Halter + eFSB
			→	+PR 1KE; + eFSB; 		24.6238-7048.5 241182	ATE - Halter + eFSB
			→	+PR 1KE; + eFSB; 		24.6238-7024.5 241242	ATE - Halter + eFSB
			→	+PR 1KE; + eFSB; 		24.6238-7048.5 241182	ATE - Halter + eFSB
			→	+PR 1KJ; + eFSB; 		24.6242-7017.5 241185	ATE - Halter + eFSB
			→	+PR 1KJ; + eFSB; 		24.6242-7018.5 241186	ATE - Halter + eFSB
			→	+PR 1KY; + eFSB; 		24.6242-7019.5 241187	ATE - Halter + eFSB
			→	+PR 1KY; + eFSB; 		24.6242-7020.5 241188	ATE - Halter + eFSB
Feder, Bremssattel							
1.2 TSi BlueMotion	63	08/12→03/17	→	11/12→; +PR 1KY	2	11.8116-0340.1 390595	ATE
1.4 TSi BlueMotion	103	08/12→03/17	→	11/12→; +PR 1KJ	2	11.8116-0340.1 390595	ATE
1.6 TDi BlueMotion	77	08/12→03/17	→	11/12→; +PR 1KV	2	11.8116-0340.1 390595	ATE
1.2 TSi BlueMotion	77	11/12→03/17	→	+PR 1KY	2	11.8116-0340.1 390595	ATE
1.4 TSi BlueMotion	90	05/13→03/17	→				

VW - GOLF VII Van (5G1) 08/12→03/17

Feder, Bremsattel

1.6 TDi BlueMotion	66 - 81	04/13→03/17	➡	+PR 1KJ	2	11.8116-0340.1	390595	ATE
2.0 GTD	135	04/13→03/17	➡	+PR 1KV	2	11.8116-0340.1	390595	ATE
2.0 GTi	162 - 169	04/13→03/17						
2.0 TDi BlueMotion	110	05/13→05/14						
2.0 TDi BlueMotion 4motion	110	05/13→05/14						

Bremsschlauch

1.2 TSi BlueMotion	63	08/12→03/17	←	11/12→	2	83.8247-0636.3	331536	L= 637
1.4 TSi BlueMotion	103	08/12→03/17	➡	11/12→; +PR 0N4	2	24.5143-0280.3	331683	L= 300
1.6 TDi BlueMotion	77	08/12→03/17	➡	11/12→; +PR 0N1	2	83.8207-0290.3	331534	L= 291
1.2 TSi BlueMotion	77	11/12→03/17	←		2	83.8247-0636.3	331536	L= 637
1.4 TSi BlueMotion	90	05/13→03/17						
1.6 TDi BlueMotion	66 - 81	04/13→03/17	➡	+PR 0N4	2	24.5143-0280.3	331683	L= 300
2.0 GTD	135	04/13→03/17	➡	+PR 0N1	2	83.8207-0290.3	331534	L= 291
2.0 GTi	162 - 169	04/13→03/17						
2.0 TDi BlueMotion	110	05/13→05/14						
2.0 TDi BlueMotion 4motion	110	05/13→05/14	←		2	83.8247-0636.3	331536	L= 637
			➡		2	24.5143-0280.3	331683	L= 300

Stellelement, Feststellbremse Bremsattel























































1.2 TSi BlueMotion	63	08/12→03/17	➡	11/12→; +PR 1KE; ☐		11.9282-1001.3	250159	ATE
1.4 TSi BlueMotion	103	08/12→03/17	➡	11/12→; +PR 1KE; ☐		11.9282-1002.3	250160	ATE
1.6 TDi BlueMotion	77	08/12→03/17	➡					
1.2 TSi BlueMotion	77	11/12→03/17	➡	+PR 1KE; ☐		11.9282-1001.3	250159	ATE
1.4 TSi BlueMotion	90	05/13→03/17						
1.6 TDi BlueMotion	66 - 81	04/13→03/17	➡	+PR 1KE; ☐		11.9282-1002.3	250160	ATE
2.0 GTD	135	04/13→03/17						
2.0 GTi	162 - 169	04/13→03/17						
2.0 TDi BlueMotion	110	05/13→05/14						
2.0 TDi BlueMotion 4motion	110	05/13→05/14						

VW - GOLF VII Variant (BA5, BV5) 04/13→01/22





















Bremssattel

1.0 TSi	63	01/17→07/19	←	+PR 1ZA / 1ZD; ☐		24.3571-1801.5	241387	- Halter
1.5 TSi	96 - 110	04/17→08/20	←	+PR 1ZA / 1ZD; ☐		24.3571-1802.5	241388	- Halter
			←	+PR 1ZE / 1ZP; ☐		24.3571-1803.5	241427	- Halter
			←	+PR 1ZE / 1ZP; ☐		24.3571-1804.5	241428	- Halter
			←	+PR 1LV / 1ZB; ☐		24.3571-1817.5	241513	- Halter
			←	+PR 1LV / 1ZB; ☐		24.3571-1818.5	241514	- Halter
			←	+PR 1ZF; ☐		24.3571-9735.5	240806	ATE - Halter
			←	+PR 1ZF; ☐		24.3571-9736.5	240807	ATE - Halter
			←	+PR 1LM; ☐		24.3601-1757.5	241491	TRW - Halter
			←	+PR 1LM; ☐		24.3601-1758.5	241492	TRW - Halter
			➡	+PR 1KV; + eFSB; ☐		24.6238-7007.5	241183	ATE - Halter + eFSB
			➡			24.6238-7025.5	241243	ATE - Halter + eFSB
			➡	+PR 1KV; + eFSB; ☐		24.6238-7008.5	241184	ATE - Halter + eFSB
			➡			24.6238-7026.5	241244	ATE - Halter + eFSB
			➡	+ eFSB; ☐		24.6238-7023.5	241241	ATE - Halter + eFSB
			➡			24.6238-7047.5	241181	ATE - Halter + eFSB
			➡	+ eFSB; ☐		24.6238-7024.5	241242	ATE - Halter + eFSB
			➡			24.6238-7048.5	241182	ATE - Halter + eFSB
			➡	+PR 1KY; + eFSB; ☐		24.6242-7019.5	241187	ATE - Halter + eFSB
			➡	+PR 1KY; + eFSB; ☐		24.6242-7020.5	241188	ATE - Halter + eFSB
1.0 TSi	81 - 85	05/15→08/20	←	+PR 1ZA / 1ZD; ☐		24.3571-1801.5	241387	- Halter
1.2 TSi	81	04/14→03/17	←	+PR 1ZA / 1ZD; ☐		24.3571-1802.5	241388	- Halter
1.4 TGI CNG	81	09/13→07/18	←	+PR 1ZE / 1ZP; ☐		24.3571-1803.5	241427	- Halter
1.4 TSi	92 - 110	05/14→03/21	←	+PR 1ZE / 1ZP; ☐		24.3571-1804.5	241428	- Halter
1.4 TSi MultiFuel	90 - 92	04/13→03/17	←	+PR 1LV / 1ZB; ☐		24.3571-1817.5	241513	- Halter







































	kw			 	! #			
VW - GOLF VII Variant (BA5, BV5) 04/13→01/22								
 Bremssattel								
1.6 1.6 TDI 2.0 GTD 2.0 R 360S 4motion 2.0 R 4motion	81	05/14→07/17	←	+PR 1LV / 1ZB; 		24.3571-1818.5	241514	- Halter
	85	11/16→08/20	←	+PR 1ZF; 		24.3571-9735.5	240806	ATE - Halter
	135	01/15→07/19	←	+PR 1ZF; 		24.3571-9736.5	240807	ATE - Halter
	265	09/16→03/17	←	+PR 1ZF; 		24.3571-9736.5	240807	ATE - Halter
	206 - 228	03/15→08/20	←	+PR 1LM; 		24.3601-1757.5	241491	TRW - Halter
			←	+PR 1LM; 		24.3601-1758.5	241492	TRW - Halter
			→	+PR 1KV; + eFSB; 		24.6238-7007.5	241183	ATE - Halter + eFSB
						24.6238-7025.5	241243	ATE - Halter + eFSB
			→	+PR 1KV; + eFSB; 		24.6238-7008.5	241184	ATE - Halter + eFSB
						24.6238-7026.5	241244	ATE - Halter + eFSB
			→	+PR 1KE; + eFSB; 		24.6238-7023.5	241241	ATE - Halter + eFSB
						24.6238-7047.5	241181	ATE - Halter + eFSB
			→	+PR 1KE; + eFSB; 		24.6238-7024.5	241242	ATE - Halter + eFSB
					24.6238-7048.5	241182	ATE - Halter + eFSB	
		→	+PR 1KY; + eFSB; 		24.6242-7019.5	241187	ATE - Halter + eFSB	
		→	+PR 1KY; + eFSB; 		24.6242-7020.5	241188	ATE - Halter + eFSB	
1.2 TSI 1.4 TSI 1.6 TDI 1.6 TDI 4motion 2.0 TDI 2.0 TDI 4motion	63 - 77	04/13→08/20	←	07/13→; +PR 1ZA / 1ZD; 		24.3571-1801.5	241387	- Halter
	90 - 103	05/13→08/20	←	07/13→; +PR 1ZA / 1ZD; 		24.3571-1802.5	241388	- Halter
	66 - 81	05/13→07/18	←	+PR 1ZE / 1ZP; 		24.3571-1803.5	241427	- Halter
	77 - 81	05/13→03/17	←	+PR 1ZE / 1ZP; 		24.3571-1804.5	241428	- Halter
	81 - 110	04/13→08/20	←	07/13→; +PR 1LV / 1ZB; 		24.3571-1817.5	241513	- Halter
	110	04/13→08/20	←	07/13→; +PR 1LV / 1ZB; 		24.3571-1818.5	241514	- Halter
			←	07/13→; +PR 1ZF; 		24.3571-9735.5	240806	ATE - Halter
			←	07/13→; +PR 1ZF; 		24.3571-9736.5	240807	ATE - Halter
			←	07/13→; +PR 1LM; 		24.3601-1757.5	241491	TRW - Halter
			←	07/13→; +PR 1LM; 		24.3601-1758.5	241492	TRW - Halter
			→	+PR 1KV; + eFSB; 		24.6238-7007.5	241183	ATE - Halter + eFSB
						24.6238-7025.5	241243	ATE - Halter + eFSB
			→	+PR 1KV; + eFSB; 		24.6238-7008.5	241184	ATE - Halter + eFSB
						24.6238-7026.5	241244	ATE - Halter + eFSB
			→	07/13→; +PR 1KE; + eFSB; 		24.6238-7023.5	241241	ATE - Halter + eFSB
						24.6238-7047.5	241181	ATE - Halter + eFSB
		→	07/13→; +PR 1KE; + eFSB; 		24.6238-7024.5	241242	ATE - Halter + eFSB	
					24.6238-7048.5	241182	ATE - Halter + eFSB	
		→	07/13→; +PR 1KY; + eFSB; 		24.6242-7019.5	241187	ATE - Halter + eFSB	
		→	07/13→; +PR 1KY; + eFSB; 		24.6242-7020.5	241188	ATE - Halter + eFSB	
1.5 TGI	96	12/18→08/20	←	+PR 1ZA / 1ZD; 		24.3571-1801.5	241387	- Halter
			←	+PR 1ZA / 1ZD; 		24.3571-1802.5	241388	- Halter
			←	+PR 1ZE / 1ZP; 		24.3571-1803.5	241427	- Halter
			←	+PR 1ZE / 1ZP; 		24.3571-1804.5	241428	- Halter
			←	+PR 1ZC / 1ZG; 		24.3571-1813.5	241479	- Halter
			←	+PR 1ZC / 1ZG; 		24.3571-1814.5	241480	- Halter
			←	+PR 1LV / 1ZB; 		24.3571-1817.5	241513	- Halter
			←	+PR 1LV / 1ZB; 		24.3571-1818.5	241514	- Halter
			←	+PR 1ZF; 		24.3571-9735.5	240806	ATE - Halter
			←	+PR 1ZF; 		24.3571-9736.5	240807	ATE - Halter
			←	+PR 1LM; 		24.3601-1757.5	241491	TRW - Halter
			←	+PR 1LM; 		24.3601-1758.5	241492	TRW - Halter
			←	+PR 1LJ; 		24.3601-2607.5	241487	TRW - Halter
			←	+PR 1LJ; 		24.3601-2608.5	241488	TRW - Halter
			→	+PR 1KV; + eFSB; 		24.6238-7007.5	241183	ATE - Halter + eFSB
						24.6238-7025.5	241243	ATE - Halter + eFSB
			→	+PR 1KV; + eFSB; 		24.6238-7008.5	241184	ATE - Halter + eFSB
						24.6238-7026.5	241244	ATE - Halter + eFSB
			→	+PR 1KE; + eFSB; 		24.6238-7023.5	241241	ATE - Halter + eFSB
					24.6238-7047.5	241181	ATE - Halter + eFSB	
		→	+PR 1KK; + eFSB; 		24.6238-7023.5	241241	ATE - Halter + eFSB	

















































	kw					! #		
VW - GOLF VII Variant (BA5, BV5) 04/13→01/22								
 Bremssattel								
1.5 TGI	96	12/18→08/20	➡	+PR 1KK; + eFSB; 		24.6238-7047.5	241181	ATE - Halter + eFSB
			➡	+PR 1KK; + eFSB; 		24.6238-7024.5	241242	ATE - Halter + eFSB
						24.6238-7048.5	241182	ATE - Halter + eFSB
			➡	+PR 1KE; + eFSB; 		24.6238-7024.5	241242	ATE - Halter + eFSB
						24.6238-7048.5	241182	ATE - Halter + eFSB
			➡	+PR 1KJ; + eFSB; 		24.6242-7017.5	241185	ATE - Halter + eFSB
			➡	+PR 1KJ; + eFSB; 		24.6242-7018.5	241186	ATE - Halter + eFSB
			➡	+PR 1KY; + eFSB; 		24.6242-7019.5	241187	ATE - Halter + eFSB
			➡	+PR 1KY; + eFSB; 		24.6242-7020.5	241188	ATE - Halter + eFSB
Feder, Bremssattel								
1.5 TGI	96	12/18→08/20	➡	+PR 1KY	2	11.8116-0340.1	390595	ATE
			➡	+PR 1KJ	2	11.8116-0340.1	390595	ATE
			➡	+PR 1KV	2	11.8116-0340.1	390595	ATE
 Bremsschlauch								
1.0 TSI	63 - 85	05/15→08/20	←		2	83.8247-0636.3	331536	L= 637
1.2 TSI	81	04/14→03/17	➡	+PR 0N4	2	24.5143-0280.3	331683	L= 300
1.4 TGI CNG	81	09/13→07/18	➡	+PR 0N1	2	83.8207-0290.3	331534	L= 291
1.4 TSI	92 - 110	05/14→03/21						
1.4 TSI MultiFuel	90 - 92	04/13→03/17						
1.5 TGI	96	12/18→08/20						
1.5 TSI	96 - 110	04/17→08/20						
1.6	81	05/14→07/17						
1.6 TDI	85	11/16→08/20						
2.0 GTD	135	01/15→07/19						
1.2 TSI	63 - 77	04/13→08/20	←	07/13→	2	83.8247-0636.3	331536	L= 637
1.4 TSI	90 - 103	05/13→08/20	➡	07/13→; +PR 0N4	2	24.5143-0280.3	331683	L= 300
1.6 TDI	66 - 81	05/13→07/18	➡	07/13→; +PR 0N1	2	83.8207-0290.3	331534	L= 291
2.0 TDI	81 - 110	04/13→08/20						
1.6 TDI 4motion	77 - 81	05/13→03/17	←	07/13→	2	83.8247-0636.3	331536	L= 637
2.0 TDI 4motion	110	04/13→08/20	➡	07/13→	2	24.5143-0280.3	331683	L= 300
2.0 R 360S 4motion	265	09/16→03/17	←		2	83.8247-0636.3	331536	L= 637
2.0 R 4motion	206 - 228	03/15→08/20	➡		2	24.5143-0280.3	331683	L= 300
Stellelement, Feststellbremse Bremssattel								
1.0 TSI	63 - 85	05/15→08/20	➡	+PR 1KE; 		11.9282-1001.3	250159	ATE
1.2 TSI	81	04/14→03/17	➡	+PR 1KE; 		11.9282-1002.3	250160	ATE
1.4 TGI CNG	81	09/13→07/18						
1.4 TSI	92 - 110	05/14→03/21						
1.4 TSI MultiFuel	90 - 92	04/13→03/17						
1.5 TGI	96	12/18→08/20						
1.5 TSI	96 - 110	04/17→08/20						
1.6	81	05/14→07/17						
1.6 TDI	85	11/16→08/20						
2.0 GTD	135	01/15→07/19						
2.0 R 360S 4motion	265	09/16→03/17						
2.0 R 4motion	206 - 228	03/15→08/20						
1.2 TSI	63 - 77	04/13→08/20	➡	07/13→; +PR 1KE; 		11.9282-1001.3	250159	ATE
1.4 TSI	90 - 103	05/13→08/20	➡	07/13→; +PR 1KE; 		11.9282-1002.3	250160	ATE
1.6 TDI	66 - 81	05/13→07/18						
1.6 TDI 4motion	77 - 81	05/13→03/17						
2.0 TDI	81 - 110	04/13→08/20						
2.0 TDI 4motion	110	04/13→08/20						

























































































	kw			 	! #		
VW - GOLF VIII (CD1) 07/19→							
 Bremssattel							
1.0 eTSI 1.5 eTSI	81 96 - 110	06/20→ 12/19→	←	+PR 1ZK; 		24.3571-1801.5 241387	- Halter
			←	+PR 1ZK; 		24.3571-1802.5 241388	- Halter
			←	+PR 1ZE / 1ZJ / 1ZP / 1ZQ; 		24.3571-1803.5 241427	- Halter
			←	+PR 1ZE / 1ZJ / 1ZP / 1ZQ; 		24.3571-1804.5 241428	- Halter
			←	+PR 1ZU; 		24.3571-1817.5 241513	- Halter
			←	+PR 1ZU; 		24.3571-1818.5 241514	- Halter
			←	+PR 1LG / 1LI / 1LT; 		24.3601-1755.5 241525	- Halter
			←	+PR 1LG / 1LI / 1LT; 		24.3601-1756.5 241526	- Halter
			→	+PR 1KE / 1KR; 		24.6238-7047.5 241181	ATE - Halter + eFSB
			→	+PR 1KE / 1KR; 		24.6238-7048.5 241182	ATE - Halter + eFSB
			→	+PR 2EG / 2EJ; 		24.6238-7071.5 241515	ATE - Halter + eFSB
			→	+PR 2EG / 2EJ; 		24.6238-7072.5 241516	ATE - Halter + eFSB
1.0 TSI 1.4 GTE Plug-in Hybrid 1.4 TSI eHybrid 1.5 TGI 1.5 TSI 2.0 GTI 2.0 GTI Clubsport 2.0 TDI 2.0 TDI 4motion 2.0 TDI GTD 2.0 TSI 2.0 TSI 4motion 2.0 TSI R 4motion	66 - 81 180 150 96 96 - 110 180 221 85 - 110 147 140 140 235 - 245	02/20→ 07/20→ 07/20→ 09/20→ 07/19→ 08/20→ 10/20→ 08/19→ 09/20→ 09/20→ 06/21→ 06/21→ 09/20→	←	+PR 1ZK; 		24.3571-1801.5 241387	- Halter
			←	+PR 1ZK; 		24.3571-1802.5 241388	- Halter
			←	+PR 1ZU; 		24.3571-1817.5 241513	- Halter
			←	+PR 1ZU; 		24.3571-1818.5 241514	- Halter
			←	+PR 1LG / 1LI / 1LT; 		24.3601-1755.5 241525	- Halter
			←	+PR 1LG / 1LI / 1LT; 		24.3601-1756.5 241526	- Halter
Bremsschlauch							
1.0 eTSI 1.5 eTSI	81 96 - 110	06/20→ 12/19→	←		2	83.8247-0636.3 331536	L= 637
			→		2	24.5143-0280.3 331683	L= 300
1.0 TSI 1.4 GTE Plug-in Hybrid 1.4 TSI eHybrid 1.5 TGI 1.5 TSI 2.0 GTI 2.0 GTI Clubsport 2.0 TDI 2.0 TDI 4motion 2.0 TDI GTD 2.0 TSI 2.0 TSI 4motion 2.0 TSI R 4motion	66 - 81 180 150 96 96 - 110 180 221 85 - 110 147 140 140 235 - 245	02/20→ 07/20→ 07/20→ 09/20→ 07/19→ 08/20→ 10/20→ 08/19→ 09/20→ 09/20→ 06/21→ 06/21→ 09/20→	←	+PR 1LG / 1LI / 1LT / 1ZD / 1ZE / 1ZK / 1ZU	2	83.8247-0636.3 331536	L= 637
			→	+PR 0N4	2	24.5143-0280.3 331683	L= 300
Stellelement, Feststellbremse Bremssattel							
1.0 eTSI 1.0 TSI	81 66 - 81	06/20→ 02/20→	→			11.9282-1001.3 250159	ATE
			→			11.9282-1002.3 250160	ATE
1.4 GTE Plug-in Hybrid 1.4 TSI eHybrid 1.5 eTSI 1.5 TGI 1.5 TSI 2.0 GTI 2.0 GTI Clubsport 2.0 TDI 2.0 TDI 4motion 2.0 TDI GTD 2.0 TSI 2.0 TSI 4motion	180 150 96 - 110 96 96 - 110 180 221 85 - 110 147 140 140	07/20→ 07/20→ 12/19→ 09/20→ 07/19→ 08/20→ 10/20→ 08/19→ 09/20→ 09/20→ 06/21→ 06/21→					







	kW					! #		
VW - GOLF VIII (CD1) 07/19→								
Stellelement, Feststellbremse Bremssattel								
2.0 TSI R 4motion	235 - 245	09/20→	→	☐		11.9282-1001.3	250159	ATE
			→	☐		11.9282-1002.3	250160	ATE
VW - GOLF VIII Variant (CG5) 08/20→								
 Bremssattel								
1.0 eTSI 1.5 eTSI	81 96 - 110	09/20→ 12/20→	←	+PR 1ZK; ☐		24.3571-1801.5	241387	- Halter
			←	+PR 1ZK; ☐		24.3571-1802.5	241388	- Halter
			←	+PR 1ZE / 1ZJ / 1ZP / 1ZQ; ☐		24.3571-1803.5	241427	- Halter
			←	+PR 1ZE / 1ZJ / 1ZP / 1ZQ; ☐		24.3571-1804.5	241428	- Halter
			←	+PR 1ZU; ☐		24.3571-1817.5	241513	- Halter
			←	+PR 1ZU; ☐		24.3571-1818.5	241514	- Halter
			←	+PR 1LG / 1LI / 1LT; ☐		24.3601-1755.5	241525	- Halter
			←	+PR 1LG / 1LI / 1LT; ☐		24.3601-1756.5	241526	- Halter
			→	+PR 1KE / 1KR; ☐		24.6238-7047.5	241181	ATE - Halter + eFSB
			→	+PR 1KE / 1KR; ☐		24.6238-7048.5	241182	ATE - Halter + eFSB
			→	+PR 2EG / 2EJ; ☐		24.6238-7071.5	241515	ATE - Halter + eFSB
			→	+PR 2EG / 2EJ; ☐		24.6238-7072.5	241516	ATE - Halter + eFSB
1.0 TSI 1.5 TGI 1.5 TSI 2.0 TDI 2.0 TDI 4motion 2.0 TSI 2.0 TSI 4motion 2.0 TSI R 4motion	66 - 81 96 96 - 110 85 - 110 110 140 140 235	08/20→ 09/20→ 08/20→ 08/20→ 06/21→ 06/21→ 06/21→ 06/21→	←	+PR 1ZK; ☐		24.3571-1801.5	241387	- Halter
			←	+PR 1ZK; ☐		24.3571-1802.5	241388	- Halter
			←	+PR 1ZU; ☐		24.3571-1817.5	241513	- Halter
			←	+PR 1ZU; ☐		24.3571-1818.5	241514	- Halter
			←	+PR 1LG / 1LI / 1LT; ☐		24.3601-1755.5	241525	- Halter
			←	+PR 1LG / 1LI / 1LT; ☐		24.3601-1756.5	241526	- Halter
Bremsschlauch								
1.0 eTSI 1.5 eTSI	81 96 - 110	09/20→ 12/20→	←		2	83.8247-0636.3	331536	L= 637
			→		2	24.5143-0280.3	331683	L= 300
1.0 TSI 1.5 TGI 1.5 TSI 2.0 TDI 2.0 TDI 4motion 2.0 TSI 2.0 TSI 4motion 2.0 TSI R 4motion	66 - 81 96 96 - 110 85 - 110 110 140 140 235	08/20→ 09/20→ 08/20→ 08/20→ 06/21→ 06/21→ 06/21→ 06/21→	←	+PR 1LG / 1LI / 1LT / 1ZD / 1ZE / 1ZK / 1ZU	2	83.8247-0636.3	331536	L= 637
			→	+PR 0N4	2	24.5143-0280.3	331683	L= 300
Stellelement, Feststellbremse Bremssattel								
1.0 eTSI 1.0 TSI	81 66 - 81	09/20→ 08/20→	→	☐		11.9282-1001.3	250159	ATE
1.5 eTSI 1.5 TGI 1.5 TSI 2.0 TDI 2.0 TDI 4motion 2.0 TSI 2.0 TSI 4motion 2.0 TSI R 4motion	96 - 110 96 96 - 110 85 - 110 110 140 140 235	12/20→ 09/20→ 08/20→ 08/20→ 06/21→ 06/21→ 06/21→ 06/21→	→	☐		11.9282-1002.3	250160	ATE
VW - GOLF ALLTRACK VII Variant (BA5, BV5) 12/14→12/20								
 Bremssattel								
1.6 TDI 4motion 2.0 TDI 4motion	81 110 - 135	12/14→03/17 12/14→08/20	←	+PR 1ZA / 1ZD; ☐		24.3571-1801.5	241387	- Halter
			←	+PR 1ZA / 1ZD; ☐		24.3571-1802.5	241388	- Halter
			←	+PR 1ZE / 1ZP; ☐		24.3571-1803.5	241427	- Halter
			←	+PR 1ZE / 1ZP; ☐		24.3571-1804.5	241428	- Halter
			←	+PR 1LV / 1ZB; ☐		24.3571-1817.5	241513	- Halter
			←	+PR 1LV / 1ZB; ☐		24.3571-1818.5	241514	- Halter



	kw					! #		
VW - GOLF ALLTRACK VII Variant (BA5, BV5) 12/14→12/20								
 Bremssattel								
1.6 TDI 4motion 2.0 TDI 4motion	81 110 - 135	12/14→03/17 12/14→08/20	←	+PR 1ZF; 		24.3571-9735.5	240806	ATE - Halter
			←	+PR 1ZF; 		24.3571-9736.5	240807	ATE - Halter
			←	+PR 1LM; 		24.3601-1757.5	241491	TRW - Halter
			←	+PR 1LM; 		24.3601-1758.5	241492	TRW - Halter
			→	+PR 1KV; 		24.6238-7007.5	241183	ATE - Halter + eFSB
			→	+PR 1KV; 		24.6238-7025.5	241243	ATE - Halter + eFSB
			→	+PR 1KV; 		24.6238-7008.5	241184	ATE - Halter + eFSB
			→	+PR 1KV; 		24.6238-7026.5	241244	ATE - Halter + eFSB
			→	+PR 1KE; 		24.6238-7023.5	241241	ATE - Halter + eFSB
			→	+PR 1KE; 		24.6238-7047.5	241181	ATE - Halter + eFSB
			→	+PR 1KE; 		24.6238-7024.5	241242	ATE - Halter + eFSB
					24.6238-7048.5	241182	ATE - Halter + eFSB	
					24.6242-7019.5	241187	ATE - Halter + eFSB	
					24.6242-7020.5	241188	ATE - Halter + eFSB	
1.8 TSI 4motion	132	12/14→08/20	←	+PR 1ZA / 1ZD; 		24.3571-1801.5	241387	- Halter
			←	+PR 1ZA / 1ZD; 		24.3571-1802.5	241388	- Halter
			←	+PR 1ZE / 1ZP; 		24.3571-1803.5	241427	- Halter
			←	+PR 1ZE / 1ZP; 		24.3571-1804.5	241428	- Halter
			←	+PR 1LV / 1ZB; 		24.3571-1817.5	241513	- Halter
			←	+PR 1LV / 1ZB; 		24.3571-1818.5	241514	- Halter
			←	+PR 1ZF; 		24.3571-9735.5	240806	ATE - Halter
			←	+PR 1ZF; 		24.3571-9736.5	240807	ATE - Halter
			←	+PR 1LM; 		24.3601-1757.5	241491	TRW - Halter
			←	+PR 1LM; 		24.3601-1758.5	241492	TRW - Halter
			→	+PR 1KV; + eFSB; 		24.6238-7007.5	241183	ATE - Halter + eFSB
			→	+PR 1KV; + eFSB; 		24.6238-7025.5	241243	ATE - Halter + eFSB
			→	+PR 1KV; + eFSB; 		24.6238-7008.5	241184	ATE - Halter + eFSB
			→	+PR 1KV; + eFSB; 		24.6238-7026.5	241244	ATE - Halter + eFSB
			→	+PR 1KE; + eFSB; 		24.6238-7023.5	241241	ATE - Halter + eFSB
→	+PR 1KE; + eFSB; 		24.6238-7047.5	241181	ATE - Halter + eFSB			
→	+PR 1KE; + eFSB; 		24.6238-7024.5	241242	ATE - Halter + eFSB			
					24.6238-7048.5	241182	ATE - Halter + eFSB	
					24.6242-7019.5	241187	ATE - Halter + eFSB	
					24.6242-7020.5	241188	ATE - Halter + eFSB	
 Bremsschlauch								
1.6 TDI 4motion 2.0 TDI 4motion	81 110 - 135	12/14→03/17 12/14→08/20	←		2	83.8247-0636.3	331536	L= 637
			→	+PR 0N0	2	24.5143-0280.3	331683	L= 300
			→	+PR 0N1	2	83.8207-0290.3	331534	L= 291
1.8 TSI 4motion	132	12/14→08/20	←		2	83.8247-0636.3	331536	L= 637
			→	+PR 0N4	2	24.5143-0280.3	331683	L= 300
			→	+PR 0N1	2	83.8207-0290.3	331534	L= 291
Stellelement, Feststellbremse Bremssattel								
1.6 TDI 4motion 1.8 TSI 4motion 2.0 TDI 4motion	81 132 110 - 135	12/14→03/17 12/14→08/20 12/14→08/20	→	+PR 1KE; 		11.9282-1001.3	250159	ATE
			→	+PR 1KE; 		11.9282-1002.3	250160	ATE
VW - GOLF ALLTRACK VIII (CG5) 11/20→								
 Bremssattel								
2.0 TDI 4motion	147	11/20→	←	+PR 1ZK; 		24.3571-1801.5	241387	- Halter
			←	+PR 1ZK; 		24.3571-1802.5	241388	- Halter
			←	+PR 1ZU; 		24.3571-1817.5	241513	- Halter
			←	+PR 1ZU; 		24.3571-1818.5	241514	- Halter
			←	+PR 1LG / 1LT; 		24.3601-1755.5	241525	- Halter
			←	+PR 1LG / 1LT; 		24.3601-1756.5	241526	- Halter
→								

	kw					! #		
VW - GOLF ALLTRACK VIII (CG5) 11/20→								
 Bremsschlauch								
2.0 TDI 4motion	147	11/20→	←	+PR 1LG / 1LI / 1LT / 1ZD / 1ZE / 1ZK / 1ZU	2	83.8247-0636.3	331536	L= 637
			→	+PR 0N4	2	24.5143-0280.3	331683	L= 300
Stellelement, Feststellbremse Bremssattel								
2.0 TDI 4motion	147	11/20→	→			11.9282-1001.3	250159	ATE
			→			11.9282-1002.3	250160	ATE
VW - GOLF Kasten/Schrägheck (1K1) 07/03→								
 Bremssattel								
TDI	77	11/03→02/06	←	+PR 1ZF / 1ZM / 1ZC; 		24.3541-9549.5	241023	ATE - Halter
			←	+PR 1ZF / 1ZM / 1ZC; 		24.3541-9550.5	241024	ATE - Halter
			←	+PR 1LL / 1LV; 		24.3541-9553.5	241025	ATE - Halter
			←	+PR 1LJ / 1ZD; 		24.3541-9553.5	241025	ATE - Halter
			←	+PR 1ZE / 1ZP; 		24.3541-9553.5	241025	ATE - Halter
			←	+PR 1ZE / 1ZP; 		24.3541-9554.5	241026	ATE - Halter
			←	+PR 1LL / 1LV; 		24.3541-9554.5	241026	ATE - Halter
			←	+PR 1LJ / 1ZD; 		24.3541-9554.5	241026	ATE - Halter
			←	+PR 1LK / 1LM; 		24.3576-9995.5	240962	ATE - Halter
			←	+PR 1LK / 1LM; 		24.3576-9996.5	240963	ATE - Halter
			→	+PR 1KD / 1KQ; 		24.3384-1755.5	240886	TRW - Halter
			→	+PR 1KD / 1KQ; 		24.3384-1756.5	240887	TRW - Halter
			→	+PR 1KZ; 		24.3387-1717.5	240872	TRW - Halter
			→	+PR 1KZ; 		24.3387-1718.5	240873	TRW - Halter
			→	+PR 1KE / 1KF / 1KV / 1KY; 		24.3414-1709.5	240834	TRW - Halter
→	+PR 1KE / 1KF / 1KV / 1KY; 		24.3414-1710.5	240835	TRW - Halter			
Halter, Bremssattel								
TDI	77	11/03→02/06	←	+PR 1LJ / 1ZD		11.0230-0131.1	260129	ATE
			←	+PR 1LL / 1LV		11.0230-0131.1	260129	ATE
Feder, Bremssattel								
TDI	77	11/03→02/06	←	+PR 1ZE / 1ZP	2	11.8116-0351.1	390538	ATE
			←	+PR 1LJ / 1ZD	2	11.8116-0351.1	390538	ATE
			←	+PR 1LL / 1LV	2	11.8116-0351.1	390538	ATE
			←	+PR 1LK / 1LM	2	11.8116-0410.2	390589	ATE
Führungshülzensatz, Bremssattel								
TDI	77	11/03→02/06	←	+PR 1ZF / 1ZM / 1ZC		11.0101-5409.2	260035	ATE
			←	+PR 1ZE / 1ZP		11.0101-5409.2	260035	ATE
			←	+PR 1LJ / 1ZD		11.0101-5409.2	260035	ATE
			←	+PR 1LL / 1LV		11.0101-5409.2	260035	ATE
			←	+PR 1LK / 1LM		11.0101-5409.2	260035	ATE
Führungsbolzen, Bremssattel								
TDI	77	11/03→02/06		+PR 1ZE / 1ZP	2	11.8171-0008.1	990049	ATE
				+PR 1LJ / 1ZD	2	11.8171-0008.1	990049	ATE
				+PR 1LL / 1LV	2	11.8171-0008.1	990049	ATE
				+PR 1LK / 1LM	2	11.8171-0008.1	990049	ATE
Zubehörsatz, Bremssattel								
TDI	77	11/03→02/06	→	+PR 1KZ		24.0101-3803.2	260101	TRW
 Bremsschlauch								
TDI	77	11/03→02/06	←		2	24.5143-0564.3	331433	L= 563
			→		2	24.5204-0233.3	331430	L= 233

	kw			 	! #		
VW - GOLF PLUS V (5M1, 521) 12/04→12/13							
 Bremssattel							
1.2 TSI	63 - 77	11/09→12/13	←	+PR 1ZF / 1ZM; 		24.3541-9549.5 241023	ATE - Halter
1.4 TSI	118	06/08→12/13	←	+PR 1ZF / 1ZM; 		24.3541-9550.5 241024	ATE - Halter
1.6 BiFuel	75	05/09→12/13	←	+PR 1ZE / 1ZP; 		24.3541-9553.5 241025	ATE - Halter
1.6 TDI	66 - 77	02/09→12/13	←	+PR 1LJ / 1ZA; 		24.3541-9553.5 241025	ATE - Halter
			←	+PR 1ZE / 1ZP; 		24.3541-9554.5 241026	ATE - Halter
			←	+PR 1LJ / 1ZA; 		24.3541-9554.5 241026	ATE - Halter
			→	+PR 1KD; 		24.3384-1755.5 240886	TRW - Halter
			→	+PR 1KD; 		24.3384-1756.5 240887	TRW - Halter
			→	+PR 1KZ; 		24.3387-1717.5 240872	TRW - Halter
			→	+PR 1KZ; 		24.3387-1718.5 240873	TRW - Halter
			→	+PR 1KE; 		24.3414-1709.5 240834	TRW - Halter
			→	+PR 1KE; 		24.3414-1710.5 240835	TRW - Halter
1.4 16V	55 - 59	01/05→12/13	←	+PR 1ZF / 1ZM; 		24.3541-9549.5 241023	ATE - Halter
1.4 FSI	66	07/05→11/06	←	+PR 1ZF / 1ZM; 		24.3541-9550.5 241024	ATE - Halter
1.4 TSI	90 - 125	05/06→12/13	←	+PR 1LJ / 1ZA; 		24.3541-9553.5 241025	ATE - Halter
1.6	75	05/05→12/13	←	+PR 1ZE / 1ZP; 		24.3541-9553.5 241025	ATE - Halter
1.6 MultiFuel	75	11/07→12/13	←	+PR 1LJ / 1ZA; 		24.3541-9554.5 241026	ATE - Halter
1.9 TDI	66 - 77	01/05→01/09	←	+PR 1ZE / 1ZP; 		24.3541-9554.5 241026	ATE - Halter
2.0 FSI	110	05/05→06/08	→	+PR 1KD; 		24.3384-1755.5 240886	TRW - Halter
2.0 TDI	96 - 103	05/05→12/13	→	+PR 1KD; 		24.3384-1756.5 240887	TRW - Halter
2.0 TDI 16V	103	01/05→12/13	→	1K-8-500001→; +PR 1KZ; 		24.3387-1717.5 240872	TRW - Halter
			→	1K-8-500001→; +PR 1KZ; 		24.3387-1718.5 240873	TRW - Halter
			→	→ 1K-8-500000; +PR 1KZ; 		24.3387-1729.5 240878	TRW - Halter
			→	→ 1K-8-500000; +PR 1KZ; 		24.3387-1730.5 240879	TRW - Halter
			→	+PR 1KE; 		24.3414-1709.5 240834	TRW - Halter
			→	+PR 1KE; 		24.3414-1710.5 240835	TRW - Halter
1.6 FSI	85	12/04→05/08	←	+PR 1ZF / 1ZM; 		24.3541-9549.5 241023	ATE - Halter
			←	+PR 1ZF / 1ZM; 		24.3541-9550.5 241024	ATE - Halter
			←	+PR 1ZE / 1ZP; 		24.3541-9553.5 241025	ATE - Halter
			←	+PR 1LJ / 1ZA; 		24.3541-9553.5 241025	ATE - Halter
			←	+PR 1ZE / 1ZP; 		24.3541-9554.5 241026	ATE - Halter
			←	+PR 1LJ / 1ZA; 		24.3541-9554.5 241026	ATE - Halter
			→	+PR 1KD; 		24.3384-1755.5 240886	TRW - Halter
			→	+PR 1KD; 		24.3384-1756.5 240887	TRW - Halter
			→	1K-8-500001→; +PR 1KZ; 		24.3387-1717.5 240872	TRW - Halter
			→	1K-8-500001→; +PR 1KZ; 		24.3387-1718.5 240873	TRW - Halter
			→	→ 1K-8-500000; +PR 1KZ; 		24.3387-1729.5 240878	TRW - Halter
			→	01/05→; +PR 1KZ; → 1K-8-500000; 		24.3387-1730.5 240879	TRW - Halter
			→	+PR 1KE; 		24.3414-1709.5 240834	TRW - Halter
			→	+PR 1KE; 		24.3414-1710.5 240835	TRW - Halter
2.0 TDI	81	01/09→12/13	←	+PR 1ZF / 1ZM; 		24.3541-9549.5 241023	ATE - Halter
			←	+PR 1ZF / 1ZM; 		24.3541-9550.5 241024	ATE - Halter
			←	+PR 1ZE / 1ZP; 		24.3541-9553.5 241025	ATE - Halter
			←	+PR 1LJ / 1ZA; 		24.3541-9553.5 241025	ATE - Halter
			←	+PR 1ZE / 1ZP; 		24.3541-9554.5 241026	ATE - Halter
			←	+PR 1LJ / 1ZA; 		24.3541-9554.5 241026	ATE - Halter
			→	+PR 1KD; 		24.3384-1755.5 240886	TRW - Halter
			→	+PR 1KD; 		24.3384-1756.5 240887	TRW - Halter
			→	+PR 1KZ; 		24.3387-1717.5 240872	TRW - Halter
			→	+PR 1KZ; 		24.3387-1718.5 240873	TRW - Halter
Halter, Bremssattel							
1.2 TSI →	63 - 77	11/09→12/13	←	+PR 1LJ / 1ZA		11.0230-0131.1 260129	ATE

	kW			 	! #		
VW - GOLF PLUS V (5M1, 521) 12/04→12/13							
Halter, Bremssattel							
1.4 16V	55 - 59	01/05→12/13	←	+PR 1LJ / 1ZA		11.0230-0131.1 260129	ATE
1.4 FSI	66	07/05→11/06					
1.4 TSI	90 - 125	05/06→12/13					
1.6	75	05/05→12/13					
1.6 BiFuel	75	05/09→12/13					
1.6 MultiFuel	75	11/07→12/13					
1.6 TDI	66 - 77	02/09→12/13					
1.9 TDI	66 - 77	01/05→01/09					
2.0 FSI	110	05/05→06/08					
2.0 TDI	81 - 103	05/05→12/13					
2.0 TDI 16V	103	01/05→12/13					
1.6 FSI	85	12/04→05/08	←	01/05→; +PR 1LJ / 1ZA		11.0230-0131.1 260129	ATE
Feder, Bremssattel							
1.2 TSI	63 - 77	11/09→12/13	←	+PR 1LJ / 1ZA	2	11.8116-0351.1 390538	ATE
1.4 16V	55 - 59	01/05→12/13	←	+PR 1ZE / 1ZP	2	11.8116-0351.1 390538	ATE
1.4 FSI	66	07/05→11/06					
1.4 TSI	90 - 125	05/06→12/13					
1.6	75	05/05→12/13					
1.6 BiFuel	75	05/09→12/13					
1.6 FSI	85	12/04→05/08					
1.6 MultiFuel	75	11/07→12/13					
1.6 TDI	66 - 77	02/09→12/13					
1.9 TDI	66 - 77	01/05→01/09					
2.0 FSI	110	05/05→06/08					
2.0 TDI	81 - 103	05/05→12/13					
2.0 TDI 16V	103	01/05→12/13					
Führungshülzensatz, Bremssattel							
1.2 TSI	63 - 77	11/09→12/13	←	+PR 1ZF / 1ZM		11.0101-5409.2 260035	ATE
1.4 16V	55 - 59	01/05→12/13	←	+PR 1ZE / 1ZP		11.0101-5409.2 260035	ATE
1.4 FSI	66	07/05→11/06	←	+PR 1LJ / 1ZA		11.0101-5409.2 260035	ATE
1.4 TSI	90 - 125	05/06→12/13					
1.6	75	05/05→12/13					
1.6 BiFuel	75	05/09→12/13					
1.6 FSI	85	12/04→05/08					
1.6 MultiFuel	75	11/07→12/13					
1.6 TDI	66 - 77	02/09→12/13					
1.9 TDI	66 - 77	01/05→01/09					
2.0 FSI	110	05/05→06/08					
2.0 TDI	81 - 103	05/05→12/13					
2.0 TDI 16V	103	01/05→12/13					
Führungsbolzen, Bremssattel							
1.2 TSI	63 - 77	11/09→12/13		+PR 1ZE / 1ZP	2	11.8171-0008.1 990049	ATE
1.4 16V	55 - 59	01/05→12/13		+PR 1LJ / 1ZA	2	11.8171-0008.1 990049	ATE
1.4 FSI	66	07/05→11/06					
1.4 TSI	90 - 125	05/06→12/13					
1.6	75	05/05→12/13					
1.6 BiFuel	75	05/09→12/13					
1.6 FSI	85	12/04→05/08					
1.6 MultiFuel	75	11/07→12/13					
1.6 TDI	66 - 77	02/09→12/13					
1.9 TDI	66 - 77	01/05→01/09					
2.0 FSI	110	05/05→06/08					
2.0 TDI	81 - 103	05/05→12/13					
2.0 TDI 16V	103	01/05→12/13					
							→



VW - GOLF PLUS V (5M1, 521) 12/04→12/13

Zubehörsatz, Bremssattel

1.2 TSI	63 - 77	11/09→12/13	➡	+PR 1KZ		24.0101-3803.2	260101	TRW
1.4 TSI	118	06/08→12/13						
1.6 BiFuel	75	05/09→12/13						
1.6 TDI	66 - 77	02/09→12/13						
2.0 TDI	81	01/09→12/13						
1.4 16V	55 - 59	01/05→12/13	➡	→ 1K-8-500000; +PR 1KZ		24.0101-3803.2	260101	TRW
1.4 FSI	66	07/05→11/06	➡	1K-8-500001→; +PR 1KZ		24.0101-3803.2	260101	TRW
1.4 TSI	90 - 125	05/06→12/13						
1.6	75	05/05→12/13						
1.6 FSI	85	12/04→05/08						
1.6 MultiFuel	75	11/07→12/13						
1.9 TDI	66 - 77	01/05→01/09						
2.0 FSI	110	05/05→06/08						
2.0 TDI	96 - 103	05/05→12/13						
2.0 TDI 16V	103	01/05→12/13						

Bremsschlauch

1.2 TSI	63 - 77	11/09→12/13	←		2	24.5143-0564.3	331433	L= 563
1.4 16V	55 - 59	01/05→12/13	➡		2	24.5204-0233.3	331430	L= 233
1.4 FSI	66	07/05→11/06						
1.4 TSI	90 - 125	05/06→12/13						
1.6	75	05/05→12/13						
1.6 BiFuel	75	05/09→12/13						
1.6 FSI	85	12/04→05/08						
1.6 MultiFuel	75	11/07→12/13						
1.6 TDI	66 - 77	02/09→12/13						
1.9 TDI	66 - 77	01/05→01/09						
2.0 FSI	110	05/05→06/08						
2.0 TDI	81 - 103	05/05→12/13						
2.0 TDI 16V	103	01/05→12/13						

VW - GOLF PLUS Van (521) 01/09→08/14

Bremssattel

1.2 TSi	77	11/09→08/14	←	+PR 1ZF / 1ZM;		24.3541-9549.5	241023	ATE - Halter
1.4 TSi	118	01/09→09/12						
1.6 TDi	66 - 77	02/09→08/14	←	+PR 1ZF / 1ZM;		24.3541-9550.5	241024	ATE - Halter
			←	+PR 1ZE / 1ZP;		24.3541-9553.5	241025	ATE - Halter
			←	+PR 1LJ / 1ZA;		24.3541-9553.5	241025	ATE - Halter
			←	+PR 1ZE / 1ZP;		24.3541-9554.5	241026	ATE - Halter
			←	+PR 1LJ / 1ZA;		24.3541-9554.5	241026	ATE - Halter
			➡	+PR 1KD;		24.3384-1755.5	240886	TRW - Halter
			➡	+PR 1KD;		24.3384-1756.5	240887	TRW - Halter
			➡	+PR 1KZ;		24.3387-1717.5	240872	TRW - Halter
			➡	+PR 1KZ;		24.3387-1718.5	240873	TRW - Halter
			➡	+PR 1KE;		24.3414-1709.5	240834	TRW - Halter
			➡	+PR 1KE;		24.3414-1710.5	240835	TRW - Halter
1.4 TSi	90	01/09→08/14	←	+PR 1ZF / 1ZM;		24.3541-9549.5	241023	ATE - Halter
2.0 TDi	103	11/09→08/14	←	+PR 1ZF / 1ZM;		24.3541-9550.5	241024	ATE - Halter
			←	+PR 1LJ / 1ZA;		24.3541-9553.5	241025	ATE - Halter
			←	+PR 1ZE / 1ZP;		24.3541-9553.5	241025	ATE - Halter
			←	+PR 1LJ / 1ZA;		24.3541-9554.5	241026	ATE - Halter
			←	+PR 1ZE / 1ZP;		24.3541-9554.5	241026	ATE - Halter
			➡	+PR 1KD;		24.3384-1755.5	240886	TRW - Halter
			➡	+PR 1KD;		24.3384-1756.5	240887	TRW - Halter
			➡	1K-8-500001→; +PR 1KZ;		24.3387-1717.5	240872	TRW - Halter
			➡	1K-8-500001→; +PR 1KZ;		24.3387-1718.5	240873	TRW - Halter
			➡	→ 1K-8-500000; +PR 1KZ;		24.3387-1729.5	240878	TRW - Halter

→

VW - GOLF PLUS Van (521) 01/09→08/14

Bremssattel

1.4 TSi 2.0 TDi	90	01/09→08/14	➔	→ 1K-8-500000; +PR 1KZ; ☐		24.3387-1730.5	240879	TRW - Halter
	103	11/09→08/14	➔	+PR 1KE; ☐		24.3414-1709.5	240834	TRW - Halter
				➔	+PR 1KE; ☐		24.3414-1710.5	240835

Halter, Bremssattel

1.2 TSi 1.4 TSi	77	11/09→08/14	←	+PR 1LJ / 1ZA		11.0230-0131.1	260129	ATE
	90 -	01/09→08/14						
	118							
1.6 TDi	66 -	02/09→08/14						
	77							
2.0 TDi	103	11/09→08/14						

Feder, Bremssattel

1.2 TSi 1.4 TSi	77	11/09→08/14	←	+PR 1ZE / 1ZP	2	11.8116-0351.1	390538	ATE
	90 -	01/09→08/14						
	118		←	+PR 1LJ / 1ZA	2	11.8116-0351.1	390538	ATE
1.6 TDi	66 -	02/09→08/14						
	77							
2.0 TDi	103	11/09→08/14						

Führungshülsensatz, Bremssattel

1.2 TSi 1.4 TSi	77	11/09→08/14	←	+PR 1ZE / 1ZP		11.0101-5409.2	260035	ATE
	90 -	01/09→08/14						
	118		←	+PR 1LJ / 1ZA		11.0101-5409.2	260035	ATE
1.6 TDi	66 -	02/09→08/14						
	77		←	+PR 1ZF / 1ZM		11.0101-5409.2	260035	ATE
2.0 TDi	103	11/09→08/14						

Führungsbolzen, Bremssattel

1.2 TSi 1.4 TSi	77	11/09→08/14		+PR 1ZE / 1ZP	2	11.8171-0008.1	990049	ATE
	90 -	01/09→08/14						
	118			+PR 1LJ / 1ZA	2	11.8171-0008.1	990049	ATE
1.6 TDi	66 -	02/09→08/14						
	77							
2.0 TDi	103	11/09→08/14						

Zubehörsatz, Bremssattel

1.2 TSi 1.4 TSi 1.6 TDi	77 118	11/09→08/14 01/09→09/12	➔	+PR 1KZ		24.0101-3803.2	260101	TRW
	66 -	02/09→08/14						
	77							
1.4 TSi 2.0 TDi	90	01/09→08/14	➔	→ 1K-8-500000; +PR 1KZ		24.0101-3803.2	260101	TRW
	103	11/09→08/14	➔	1K-8-500001→; +PR 1KZ		24.0101-3803.2	260101	TRW

Bremsschlauch

1.2 TSi 1.4 TSi	77	11/09→08/14	←		2	24.5143-0564.3	331433	L= 563
	90 -	01/09→08/14						
	118		➔		2	24.5204-0233.3	331430	L= 233
1.6 TDi	66 -	02/09→08/14						
	77							
2.0 TDi	103	11/09→08/14						

VW - GOLF SPORTSVAN VII (AM1, AN1) 02/14→08/20

Bremssattel

1.0 TSi	63 -	05/15→08/20	←	+PR 1ZA; ☐		24.3571-1801.5	241387	- Halter
	85							
1.2 TSi	63 -	04/14→11/17	←	+PR 1ZA; ☐		24.3571-1802.5	241388	- Halter
	81							
1.4 TSi	92	04/14→08/20	←	+PR 1ZE / 1ZP; ☐		24.3571-1803.5	241427	- Halter
1.4 TSi MultiFuel	92	04/14→11/17	←	+PR 1ZE / 1ZP; ☐		24.3571-1804.5	241428	- Halter
1.5 TSi	96 -	05/17→08/20						
	110		←	+PR 1ZF; ☐		24.3571-9735.5	240806	ATE - Halter
1.6	81	05/14→11/16	←	+PR 1ZF; ☐		24.3571-9736.5	240807	ATE - Halter
1.6 TDi	66	02/14→07/18						
2.0 TDi	81	05/14→11/17	➔	+PR 1KE; ☐		24.6238-7023.5	241241	ATE - Halter + eFSB
						24.6238-7047.5	241181	ATE - Halter + eFSB
			➔	+PR 1KE; ☐		24.6238-7024.5	241242	ATE - Halter + eFSB
						24.6238-7048.5	241182	ATE - Halter + eFSB
1.4 TSi	110	02/14→07/18	←	05/14→; +PR 1ZA; ☐		24.3571-1801.5	241387	- Halter
1.6 TDi	81	02/14→11/16						
2.0 TDi	110	02/14→08/20	←	05/14→; +PR 1ZA; ☐		24.3571-1802.5	241388	- Halter
			←	+PR 1ZE / 1ZP; ☐		24.3571-1803.5	241427	- Halter
			←	+PR 1ZE / 1ZP; ☐		24.3571-1804.5	241428	- Halter
			←	05/14→; +PR 1ZF; ☐		24.3571-9735.5	240806	ATE - Halter



VW - GOLF SPORTSVAN VII (AM1, AN1) 02/14→08/20

Bremssattel

1.4 TSI 1.6 TDI 2.0 TDI	110	02/14→07/18	←	05/14→; +PR 1ZF; <input type="checkbox"/>	24.3571-9736.5	240807	ATE - Halter
	81	02/14→11/16	→	05/14→; +PR 1KE; <input type="checkbox"/>	24.6238-7023.5	241241	ATE - Halter + eFSB
	110	02/14→08/20	→	05/14→; +PR 1KE; <input type="checkbox"/>	24.6238-7047.5	241181	ATE - Halter + eFSB
				→	05/14→; +PR 1KE; <input type="checkbox"/>	24.6238-7024.5	241242
					24.6238-7048.5	241182	ATE - Halter + eFSB
1.6 TDI	85	11/16→08/20	←	+PR 1ZA; <input type="checkbox"/>	24.3571-1801.5	241387	- Halter
			←	+PR 1ZA; <input type="checkbox"/>	24.3571-1802.5	241388	- Halter
			←	+PR 1ZE; <input type="checkbox"/>	24.3571-1803.5	241427	- Halter
			←	+PR 1ZE; <input type="checkbox"/>	24.3571-1804.5	241428	- Halter
			←	+PR 1ZF; <input type="checkbox"/>	24.3571-9735.5	240806	ATE - Halter
			←	+PR 1ZF; <input type="checkbox"/>	24.3571-9736.5	240807	ATE - Halter
			→	+PR 1KE; <input type="checkbox"/>	24.6238-7023.5	241241	ATE - Halter + eFSB
			→	+PR 1KE; <input type="checkbox"/>	24.6238-7047.5	241181	ATE - Halter + eFSB
			→	+PR 1KE; <input type="checkbox"/>	24.6238-7024.5	241242	ATE - Halter + eFSB
					24.6238-7048.5	241182	ATE - Halter + eFSB

Bremsschlauch

1.0 TSI	63 - 85	05/15→08/20	←		2	83.8247-0636.3	331536	L= 637
			→	+PR 0N4	2	24.5143-0280.3	331683	L= 300
1.2 TSI	63 - 81	04/14→11/17	→	+PR 0N1	2	83.8207-0290.3	331534	L= 291
1.4 TSI	92	04/14→08/20						
1.4 TSI MultiFuel	92	04/14→11/17						
1.5 TSI	96 - 110	05/17→08/20						
1.6	81	05/14→11/16						
1.6 TDI	66 - 85	02/14→08/20						
2.0 TDI	81	05/14→11/17						
1.4 TSI	110	02/14→07/18	←	05/14→	2	83.8247-0636.3	331536	L= 637
1.6 TDI	81	02/14→11/16	→	05/14→; +PR 0N4	2	24.5143-0280.3	331683	L= 300
2.0 TDI	110	02/14→08/20	→	05/14→; +PR 0N1	2	83.8207-0290.3	331534	L= 291











Stellelement, Feststellbremse Bremssattel

1.0 TSI 1.2 TSI 1.4 TSI 1.4 TSI MultiFuel 1.5 TSI 1.6 1.6 TDI 2.0 TDI	63 - 85 63 - 81 92 92 96 - 110 81 66 - 85 81	05/15→08/20 04/14→11/17 04/14→08/20 04/14→11/17 05/17→08/20 05/14→11/16 02/14→08/20 05/14→11/17	→	+PR 1KE; <input type="checkbox"/>	11.9282-1001.3	250159	ATE		
			→	+PR 1KE; <input type="checkbox"/>	11.9282-1002.3	250160	ATE		
			→	+PR 1KE; <input type="checkbox"/>	11.9282-1001.3	250159	ATE		
			→	+PR 1KE; <input type="checkbox"/>	11.9282-1002.3	250160	ATE		













































VW - GOLF VAN IV Variant (1J5) 05/99→06/06

Bremssattel







1.4 1.6 1.9 SDI 1.9 TDI	55	05/00→06/06	←	→ 10/03; +PR 1LR / 1LS / 1LQ / 1ZF / 1ZM; <input type="checkbox"/>	24.3541-9549.5	241023	ATE - Halter
	77	05/00→06/06					
	50	05/99→05/06	←	→ 10/03; +PR 1LR / 1LS / 1LQ / 1ZF / 1ZM; <input type="checkbox"/>	24.3541-9550.5	241024	ATE - Halter
	81	05/99→05/06	→	→ 1J-Y-238580; +PR 1KK / 1KS / 1KV / 1KQ / 1KW; <input type="checkbox"/>	24.3384-1723.5	240842	TRW - Halter
			→	→ 1J-Y-238580; +PR 1KK / 1KS / 1KV / 1KQ / 1KW; <input type="checkbox"/>	24.3384-1724.5	240843	TRW - Halter
			→	1J-Y-238581→; → 10/03; +PR 1KK / 1KS / 1KV / 1KQ / 1KW; <input type="checkbox"/>	24.3384-1729.5	240816	TRW - Halter
			→	1J-Y-238581→; → 10/03; +PR 1KK / 1KS / 1KV / 1KQ / 1KW; <input type="checkbox"/>	24.3384-1730.5	240817	TRW - Halter
1.9 TDI	66	05/99→05/06	←	+PR 1LR / 1LS / 1ZF / 1ZP / 1ZM; <input type="checkbox"/>	24.3541-9549.5	241023	ATE - Halter
			←	+PR 1LR / 1LS / 1ZF / 1ZP / 1ZM; <input type="checkbox"/>	24.3541-9550.5	241024	ATE - Halter
			→	→ 1J-Y-238580; +PR 1KP / 1KT; <input type="checkbox"/>	24.3414-1703.5	240830	TRW - Halter
			→	→ 1J-Y-238580; +PR 1KP / 1KT; <input type="checkbox"/>	24.3414-1704.5	240831	TRW - Halter

	kw					! #		
VW - GOLF VAN IV Variant (1J5) 05/99→06/06								
 Bremssattel								
1.9 TDI	66	05/99→05/06	➔	1J-Y-238581→; +PR 1KP / 1KT; ☐		24.3414-1705.5	240832	TRW - Halter
			➔	1J-Y-238581→; +PR 1KP / 1KT; ☐		24.3414-1706.5	240833	TRW - Halter
1.9 TDI	74	02/00→06/06	➔	+PR 1LR / 1LS / 1LQ / 1ZF / 1ZM; ☐		24.3541-9549.5	241023	ATE - Halter
			➔	+PR 1LR / 1LS / 1LQ / 1ZF / 1ZM; ☐		24.3541-9550.5	241024	ATE - Halter
			➔	+PR 1KK / 1KS / 1KV / 1KQ / 1KW; ☐		24.3384-1729.5	240816	TRW - Halter
			➔	+PR 1KK / 1KS / 1KV / 1KQ / 1KW; ☐		24.3384-1730.5	240817	TRW - Halter
1.9 TDI	85	05/99→04/02	➔	+PR 1LR / 1LS / 1LQ / 1ZF / 1ZM; ☐		24.3541-9549.5	241023	ATE - Halter
			➔	+PR 1LR / 1LS / 1LQ / 1ZF / 1ZM; ☐		24.3541-9550.5	241024	ATE - Halter
			➔	→ 1J-Y-238580; +PR 1KK / 1KS / 1KV / 1KQ / 1KW; ☐		24.3384-1723.5	240842	TRW - Halter
			➔	→ 1J-Y-238580; +PR 1KK / 1KS / 1KV / 1KQ / 1KW; ☐		24.3384-1724.5	240843	TRW - Halter
			➔	1J-Y-238581→; +PR 1KK / 1KS / 1KV / 1KQ / 1KW; ☐		24.3384-1729.5	240816	TRW - Halter
			➔	1J-Y-238581→; +PR 1KK / 1KS / 1KV / 1KQ / 1KW; ☐		24.3384-1730.5	240817	TRW - Halter
1.9 TDI	96	04/01→05/06	➔	→ 10/03; +PR 1LE / 1LN / 1ZE / 1ZH; ☐		24.3541-8523.5	240551	ATE - Halter
			➔	→ 10/03; +PR 1LE / 1LN / 1ZE / 1ZH; ☐		24.3541-8524.5	240552	ATE - Halter
			➔	→ 10/03; +PR 1KK / 1KS / 1KV / 1KQ / 1KW; ☐		24.3384-1729.5	240816	TRW - Halter
			➔	→ 10/03; +PR 1KK / 1KS / 1KV / 1KQ / 1KW; ☐		24.3384-1730.5	240817	TRW - Halter
Halter, Bremssattel								
1.9 TDI	96	04/01→05/06	➔	→ 10/03; +PR 1LE / 1LN / 1ZE / 1ZH	2	11.8170-0306.1	260102	ATE
Feder, Bremssattel								
1.9 TDI	96	04/01→05/06	➔	→ 10/03; +PR 1LE / 1LN / 1ZE / 1ZH	2	11.8116-0143.1	390513	ATE
Führungshülzensatz, Bremssattel								
1.4	55	05/00→06/06	➔	→ 10/03; +PR 1LR / 1LS / 1LQ / 1ZF / 1ZM		11.0101-5409.2	260035	ATE
1.6	77	05/00→06/06						
1.9 SDI	50	05/99→05/06						
1.9 TDI	81	05/99→05/06						
1.9 TDI	66	05/99→05/06	➔	+PR 1LR / 1LS / 1ZF / 1ZP / 1ZM		11.0101-5409.2	260035	ATE
1.9 TDI	74 - 85	05/99→06/06	➔	+PR 1LR / 1LS / 1LQ / 1ZF / 1ZM		11.0101-5409.2	260035	ATE
1.9 TDI	96	04/01→05/06	➔	→ 10/03; +PR 1LE / 1LN / 1ZE / 1ZH		11.0101-5409.2	260035	ATE
Führungsbolzen, Bremssattel								
1.9 TDI	96	04/01→05/06	➔	→ 10/03; +PR 1LE / 1LN / 1ZE / 1ZH	2	11.8171-0008.1	990049	ATE
 Bremsschlauch								
1.4	55	05/00→06/06	➔	→ 10/03	2	24.5143-0439.3	331411	L= 439
1.6	77	05/00→06/06						
1.9 SDI	50	05/99→05/06	➔	→ 10/03; ☐ / am Bremssattel		24.1253-0010.3	331066	L= 233 mit Rohrleitung
1.9 TDI	81 - 96	05/99→05/06	➔	→ 10/03; ☐ / am Bremssattel		24.1253-0020.3	331067	L= 233 mit Rohrleitung
			➔	→ 10/03	2	83.7858-0140.3	330837	L= 140
1.9 TDI	66 - 85	05/99→06/06	➔		2	24.5143-0439.3	331411	L= 439
			➔	☐ / am Bremssattel		24.1253-0010.3	331066	L= 233 mit Rohrleitung
			➔	☐ / am Bremssattel		24.1253-0020.3	331067	L= 233 mit Rohrleitung
			➔		2	83.7858-0140.3	330837	L= 140
VW - GOLF VAN VI Variant (AJ5) 07/09→05/14								
 Bremssattel								
1.2 TSi	77	09/09→05/14	➔	+PR 1ZM; ☐		24.3541-9549.5	241023	ATE - Halter
1.4 TSi	118	07/09→10/12	➔	+PR 1ZM; ☐		24.3541-9550.5	241024	ATE - Halter
1.6 TDi BlueMotion	77	07/09→05/14	➔	+PR 1LJ / 1ZA / 1ZD; ☐		24.3541-9553.5	241025	ATE - Halter
2.0 TDi	103	07/09→05/14	➔	+PR 1ZE / 1ZP; ☐		24.3541-9553.5	241025	ATE - Halter
			➔	+PR 1LJ / 1ZA / 1ZD; ☐		24.3541-9554.5	241026	ATE - Halter
			➔	+PR 1ZE / 1ZP; ☐		24.3541-9554.5	241026	ATE - Halter
			➔	+PR 1LM; ☐		24.3576-9995.5	240962	ATE - Halter
→								



	kw					! #			
VW - GOLF VAN VI Variant (AJ5) 07/09→05/14									
Bremssattel									
1.2 TSi 1.4 TSi 1.6 TDi BlueMotion 2.0 TDi	77	09/09→05/14	←	+PR 1LM; 			24.3576-9996.5	240963	ATE - Halter
	118	07/09→10/12	→	+PR 1KD; 			24.3384-1755.5	240886	TRW - Halter
	77	07/09→05/14	→	+PR 1KD; 			24.3384-1756.5	240887	TRW - Halter
	103	07/09→05/14	→	+PR 1KS; 			24.3384-1777.5	240988	BOS - Halter
			→	+PR 1KS; 			24.3384-1778.5	241002	BOS - Halter
			→	→ 10/09; +PR 1KZ; 			24.3387-1717.5	240872	TRW - Halter
			→	→ 10/09; +PR 1KZ; 			24.3387-1718.5	240873	TRW - Halter
			→	11/09→; +PR 1KY / 1KV; 			24.3387-1729.5	240878	TRW - Halter
			→	11/09→; +PR 1KY / 1KV; 			24.3387-1730.5	240879	TRW - Halter
			→	+PR 1KE / 1KF / 1KJ; 			24.3414-1709.5	240834	TRW - Halter
			→	+PR 1KE / 1KF / 1KJ; 			24.3414-1710.5	240835	TRW - Halter
1.4 TSi	90	07/09→05/14	←	+PR 1ZM; 			24.3541-9549.5	241023	ATE - Halter
			←	+PR 1ZM; 			24.3541-9550.5	241024	ATE - Halter
			←	+PR 1LJ / 1ZA / 1ZD; 			24.3541-9553.5	241025	ATE - Halter
			←	+PR 1ZE / 1ZP; 			24.3541-9553.5	241025	ATE - Halter
			←	+PR 1ZE / 1ZP; 			24.3541-9554.5	241026	ATE - Halter
			←	+PR 1LJ / 1ZA / 1ZD; 			24.3541-9554.5	241026	ATE - Halter
			→	+PR 1KS; 			24.3384-1777.5	240988	BOS - Halter
			→	+PR 1KS; 			24.3384-1778.5	241002	BOS - Halter
			→	+PR 1KE / 1KF / 1KJ; 			24.3414-1709.5	240834	TRW - Halter
			→	+PR 1KE / 1KF / 1KJ; 			24.3414-1710.5	240835	TRW - Halter
1.6 TDi	66	12/09→10/12	←	+PR 1ZM; 			24.3541-9549.5	241023	ATE - Halter
			←	+PR 1ZM; 			24.3541-9550.5	241024	ATE - Halter
			←	+PR 1LJ / 1ZA / 1ZD; 			24.3541-9553.5	241025	ATE - Halter
			←	+PR 1ZE / 1ZP; 			24.3541-9553.5	241025	ATE - Halter
			←	+PR 1LJ / 1ZA / 1ZD; 			24.3541-9554.5	241026	ATE - Halter
			←	+PR 1ZE / 1ZP; 			24.3541-9554.5	241026	ATE - Halter
			←	+PR 1LM; 			24.3576-9995.5	240962	ATE - Halter
			←	+PR 1LM; 			24.3576-9996.5	240963	ATE - Halter
			→	+PR 1KD; 			24.3384-1755.5	240886	TRW - Halter
			→	+PR 1KD; 			24.3384-1756.5	240887	TRW - Halter
			→	+PR 1KS; 			24.3384-1777.5	240988	BOS - Halter
			→	+PR 1KS; 			24.3384-1778.5	241002	BOS - Halter
			→	+PR 1KY / 1KV; 			24.3387-1729.5	240878	TRW - Halter
			→	+PR 1KY / 1KV; 			24.3387-1730.5	240879	TRW - Halter
→	+PR 1KE / 1KF / 1KJ; 			24.3414-1709.5	240834	TRW - Halter			
→	+PR 1KE / 1KF / 1KJ; 			24.3414-1710.5	240835	TRW - Halter			
Halter, Bremssattel									
1.2 TSi	77	09/09→05/14	←	+PR 1LJ / 1ZA / 1ZD			11.0230-0131.1	260129	ATE
1.4 TSi	90 - 118	07/09→05/14							
1.6 TDi	66	12/09→10/12							
1.6 TDi BlueMotion	77	07/09→05/14							
2.0 TDi	103	07/09→05/14							
Feder, Bremssattel									
1.2 TSi	77	09/09→05/14		+PR 1LJ / 1ZA / 1ZD	2	11.8116-0351.1	390538	ATE	
1.4 TSi	118	07/09→10/12		+PR 1ZE / 1ZP	2	11.8116-0351.1	390538	ATE	
1.6 TDi	66	12/09→10/12		+PR 1LM	2	11.8116-0410.2	390589	ATE	
1.6 TDi BlueMotion	77	07/09→05/14							
2.0 TDi	103	07/09→05/14							
1.4 TSi	90	07/09→05/14		+PR 1LJ / 1ZA / 1ZD	2	11.8116-0351.1	390538	ATE	
				+PR 1ZE / 1ZP	2	11.8116-0351.1	390538	ATE	
Führungshülzensatz, Bremssattel									
1.2 TSi	77	09/09→05/14	←	+PR 1ZD; +PR 1ZM; +PR 1ZE; +PR 1ZP			11.0101-5409.2	260035	ATE
1.4 TSi	90 - 118	07/09→05/14							
1.6 TDi	66	12/09→10/12							
→									



	kw					! #		
VW - GOLF VAN VI Variant (AJ5) 07/09→05/14								
Führungshülzensatz, Bremsattel								
1.6 TDi BlueMotion 2.0 TDi	77 103	07/09→05/14 07/09→05/14	←	+PR 1ZD; +PR 1ZM; +PR 1ZE; +PR 1ZP		11.0101-5409.2	260035	ATE
Führungsbolzen, Bremsattel								
1.2 TSi 1.4 TSi 1.6 TDi 1.6 TDi BlueMotion 2.0 TDi	77 90 - 118 66 77 103	09/09→05/14 07/09→05/14 12/09→10/12 07/09→05/14 07/09→05/14		+PR 1LJ / 1ZA / 1ZD / 1ZE / 1ZP	2	11.8171-0008.1	990049	ATE
Zubehörsatz, Bremsattel								
1.2 TSi 1.4 TSi 1.6 TDi BlueMotion 2.0 TDi	77 118 77 103	09/09→05/14 07/09→10/12 07/09→05/14 07/09→05/14	→	→ 10/09; +PR 1KZ		24.0101-3803.2	260101	TRW
Bremsschlauch								
1.2 TSi 1.4 TSi 1.6 TDi BlueMotion 2.0 TDi	77 118 77 103	09/09→05/14 07/09→10/12 07/09→05/14 07/09→05/14	←	→ 11/11	2	24.5143-0564.3	331433	L= 563
			←	12/11→	2	24.5143-0584.3	331540	L= 584
			←	+PR 1ZK	2	83.7849-0502.3	331125	L= 504
			→	→ 11/09	2	24.5204-0233.3	331430	L= 233
			→	12/11→; ☐		83.7847-0254.3	331233	L= 255
			→	12/09→ 11/11; ☐		83.7847-0254.3	331233	L= 255
			→	12/11→; ☐		83.7847-0257.3	331234	L= 255
			→	12/09→ 11/11; ☐		83.7847-0257.3	331234	L= 255
1.4 TSi	90	07/09→05/14	←	→ 11/11	2	24.5143-0564.3	331433	L= 563
			←	12/11→	2	24.5143-0584.3	331540	L= 584
			→	→ 11/09	2	24.5204-0233.3	331430	L= 233
			→	12/11→; ☐		83.7847-0254.3	331233	L= 255
			→	12/09→ 11/11; ☐		83.7847-0254.3	331233	L= 255
			→	12/11→; ☐		83.7847-0257.3	331234	L= 255
			→	12/09→ 11/11; ☐		83.7847-0257.3	331234	L= 255
1.6 TDi	66	12/09→10/12	←	→ 11/11	2	24.5143-0564.3	331433	L= 563
			←	12/11→	2	24.5143-0584.3	331540	L= 584
			←	+PR 1ZK	2	83.7849-0502.3	331125	L= 504
			→	12/11→; ☐		83.7847-0254.3	331233	L= 255
			→	→ 11/11; ☐		83.7847-0254.3	331233	L= 255
			→	12/11→; ☐		83.7847-0257.3	331234	L= 255
			→	→ 11/11; ☐		83.7847-0257.3	331234	L= 255
VW - GOLF VAN VII Variant (BA5) 04/13→03/17								
Bremssattel								
1.2 TSi BlueMotion 1.4 TSi BlueMotion 1.6 TDi BlueMotion 1.6 TDi BlueMotion 4motion 2.0 TDi BlueMotion 2.0 TDi BlueMotion 4motion	63 - 77 90 - 103 66 - 81 77 110 110	04/13→03/17 05/13→03/17 05/13→03/17 05/13→03/17 04/13→03/17 04/13→03/17	←	+PR 1ZA / 1ZD; ☐		24.3571-1801.5	241387	- Halter
			←	+PR 1ZA / 1ZD; ☐		24.3571-1802.5	241388	- Halter
			←	+PR 1ZE / 1ZP; ☐		24.3571-1803.5	241427	- Halter
			←	+PR 1ZE / 1ZP; ☐		24.3571-1804.5	241428	- Halter
			←	+PR 1ZC / 1ZG; ☐		24.3571-1813.5	241479	- Halter
			←	+PR 1ZC / 1ZG; ☐		24.3571-1814.5	241480	- Halter
			←	+PR 1LV / 1ZB; ☐		24.3571-1817.5	241513	- Halter
			←	+PR 1LV / 1ZB; ☐		24.3571-1818.5	241514	- Halter
			←	+PR 1ZF; ☐		24.3571-9735.5	240806	ATE - Halter
			←	+PR 1ZF; ☐		24.3571-9736.5	240807	ATE - Halter
			←	+PR 1LM; ☐		24.3601-1757.5	241491	TRW - Halter
			←	+PR 1LM; ☐		24.3601-1758.5	241492	TRW - Halter
			←	+PR 1LJ; ☐		24.3601-2607.5	241487	TRW - Halter
			←	+PR 1LJ; ☐		24.3601-2608.5	241488	TRW - Halter
			→	+PR 1KV; + eFSB; ☐		24.6238-7007.5	241183	ATE - Halter + eFSB
						24.6238-7025.5	241243	ATE - Halter + eFSB
→								



VW - GOLF VAN VII Variant (BA5) 04/13→03/17

Bremssattel

1.2 TSi BlueMotion	63 - 77	04/13→03/17	➔	+PR 1KV; + eFSB; <input type="checkbox"/>		24.6238-7008.5	241184	ATE - Halter + eFSB
1.4 TSi BlueMotion	90 - 103	05/13→03/17	➔	+PR 1KE; + eFSB; <input type="checkbox"/>		24.6238-7026.5	241244	ATE - Halter + eFSB
1.6 TDi BlueMotion	66 - 81	05/13→03/17	➔	+PR 1KE; + eFSB; <input type="checkbox"/>		24.6238-7023.5	241241	ATE - Halter + eFSB
1.6 TDi BlueMotion 4motion	77	05/13→03/17	➔	+PR 1KK; + eFSB; <input type="checkbox"/>		24.6238-7047.5	241181	ATE - Halter + eFSB
2.0 TDi BlueMotion 4motion	110	04/13→03/17	➔	+PR 1KK; + eFSB; <input type="checkbox"/>		24.6238-7023.5	241241	ATE - Halter + eFSB
2.0 TDi BlueMotion 4motion	110	04/13→03/17	➔	+PR 1KE; + eFSB; <input type="checkbox"/>		24.6238-7047.5	241181	ATE - Halter + eFSB
			➔	+PR 1KK; + eFSB; <input type="checkbox"/>		24.6238-7024.5	241242	ATE - Halter + eFSB
			➔	+PR 1KK; + eFSB; <input type="checkbox"/>		24.6238-7048.5	241182	ATE - Halter + eFSB
			➔	+PR 1KJ; + eFSB; <input type="checkbox"/>		24.6238-7024.5	241242	ATE - Halter + eFSB
			➔	+PR 1KJ; + eFSB; <input type="checkbox"/>		24.6238-7048.5	241182	ATE - Halter + eFSB
			➔	+PR 1KY; + eFSB; <input type="checkbox"/>		24.6242-7017.5	241185	ATE - Halter + eFSB
			➔	+PR 1KY; + eFSB; <input type="checkbox"/>		24.6242-7018.5	241186	ATE - Halter + eFSB
			➔	+PR 1KY; + eFSB; <input type="checkbox"/>		24.6242-7019.5	241187	ATE - Halter + eFSB
			➔	+PR 1KY; + eFSB; <input type="checkbox"/>		24.6242-7020.5	241188	ATE - Halter + eFSB

Feder, Bremssattel

1.2 TSi BlueMotion	63 - 77	04/13→03/17	➔	+PR 1KY	2	11.8116-0340.1	390595	ATE
1.4 TSi BlueMotion	90 - 103	05/13→03/17	➔	+PR 1KJ	2	11.8116-0340.1	390595	ATE
1.6 TDi BlueMotion	66 - 81	05/13→03/17	➔	+PR 1KV	2	11.8116-0340.1	390595	ATE
1.6 TDi BlueMotion 4motion	77	05/13→03/17						
2.0 TDi BlueMotion 4motion	110	04/13→03/17						
2.0 TDi BlueMotion 4motion	110	04/13→03/17						

Bremsschlauch

1.2 TSi BlueMotion	63 - 77	04/13→03/17	←		2	83.8247-0636.3	331536	L= 637
1.4 TSi BlueMotion	90 - 103	05/13→03/17	➔	+PR 0N4	2	24.5143-0280.3	331683	L= 300
1.6 TDi BlueMotion	66 - 77	05/13→03/17	➔	+PR 0N1	2	83.8207-0290.3	331534	L= 291
1.6 TDi BlueMotion 4motion	77	05/13→03/17						
2.0 TDi BlueMotion 4motion	110	04/13→03/17						
2.0 TDi BlueMotion 4motion	110	04/13→03/17						
1.6 TDi BlueMotion	81	05/13→03/17	←		2	83.8247-0636.3	331536	L= 637
			➔		2	24.5143-0280.3	331683	L= 300

















Stellelement, Feststellbremse Bremssattel

1.2 TSi BlueMotion	63 - 77	04/13→03/17	➔	+PR 1KE; <input type="checkbox"/>		11.9282-1001.3	250159	ATE
1.4 TSi BlueMotion	90 - 103	05/13→03/17	➔	+PR 1KE; <input type="checkbox"/>		11.9282-1002.3	250160	ATE
1.6 TDi BlueMotion	66 - 81	05/13→03/17						
1.6 TDi BlueMotion 4motion	77	05/13→03/17						
2.0 TDi BlueMotion 4motion	110	04/13→03/17						
2.0 TDi BlueMotion 4motion	110	04/13→03/17						

VW - JETTA III (1K2) 09/04→12/13

Bremssattel

1.4 TSI	90 - 125	07/06→10/10	←	+PR 1ZM; <input type="checkbox"/>		24.3541-9549.5	241023	ATE - Halter
1.6	75	09/04→10/10	←	+PR 1ZM; <input type="checkbox"/>		24.3541-9550.5	241024	ATE - Halter
1.6 FSI	85	09/05→10/10	←	+PR 1ZE / 1ZP; <input type="checkbox"/>		24.3541-9553.5	241025	ATE - Halter
1.6 MultiFuel	75	01/08→10/10	←	+PR 1ZE / 1ZP; <input type="checkbox"/>		24.3541-9553.5	241025	ATE - Halter
1.6 TDI	66 - 77	06/09→10/10	←	+PR 1LJ / 1ZD; <input type="checkbox"/>		24.3541-9553.5	241025	ATE - Halter
1.9 TDI	74 - 77	08/05→10/10	←	+PR 1ZE / 1ZP; <input type="checkbox"/>		24.3541-9554.5	241026	ATE - Halter
2.0 FSI	110	08/05→10/10	←	+PR 1LJ / 1ZD; <input type="checkbox"/>		24.3541-9554.5	241026	ATE - Halter
2.0 TDI	100 - 125	09/05→10/10	➔	+PR 1KV; <input type="checkbox"/>		24.3387-1729.5	240878	TRW - Halter
2.0 TDI 16V	103	08/05→10/10	➔	+PR 1KV; <input type="checkbox"/>		24.3387-1730.5	240879	TRW - Halter
2.0 TFSI	147	10/05→10/10	➔	+PR 1KE / 1KF / 1KJ; <input type="checkbox"/>		24.3414-1709.5	240834	TRW - Halter
2.5	125	07/08→10/10	➔	+PR 1KE / 1KF / 1KJ; <input type="checkbox"/>		24.3414-1710.5	240835	TRW - Halter
→								

	kw			 	! #						
VW - JETTA III (1K2) 09/04→12/13											
Bremssattel											
2.5	110	01/06→10/10	←	07/08→; +PR 1ZM; 		24.3541-9549.5	241023	ATE - Halter			
			←	07/08→; +PR 1ZM; 		24.3541-9550.5	241024	ATE - Halter			
			←	07/08→; +PR 1ZE / 1ZP; 		24.3541-9553.5	241025	ATE - Halter			
			←	07/08→; +PR 1LJ / 1ZD; 		24.3541-9553.5	241025	ATE - Halter			
			←	07/08→; +PR 1LJ / 1ZD; 		24.3541-9554.5	241026	ATE - Halter			
			←	07/08→; +PR 1ZE / 1ZP; 		24.3541-9554.5	241026	ATE - Halter			
			→	07/08→; +PR 1KV; 		24.3387-1729.5	240878	TRW - Halter			
			→	07/08→; +PR 1KV; 		24.3387-1730.5	240879	TRW - Halter			
			→	07/08→; +PR 1KE / 1KF / 1KJ; 		24.3414-1709.5	240834	TRW - Halter			
→	07/08→; +PR 1KE / 1KF / 1KJ; 		24.3414-1710.5	240835	TRW - Halter						
Halter, Bremssattel											
1.4 TSI 1.6 1.6 FSI 1.6 MultiFuel 1.6 TDI 1.9 TDI 2.0 FSI 2.0 TDI 2.0 TDI 16V 2.0 TFSI 2.5	90 - 125 75 85 75 66 - 77 74 - 77 110 100 - 125 103 147 125	07/06→10/10 09/04→10/10 09/05→10/10 01/08→10/10 06/09→10/10 08/05→10/10 08/05→10/10 09/05→10/10 08/05→10/10 10/05→10/10 07/08→10/10	←	+PR 1LJ / 1ZD		11.0230-0131.1	260129	ATE			
			←	+PR 1ZM	2	11.0230-0131.1	260129	ATE			
			←	07/08→; +PR 1LJ / 1ZD		11.0230-0131.1	260129	ATE			
			←	07/08→; +PR 1ZM	2	11.0230-0131.1	260129	ATE			
			Feder, Bremssattel								
			1.4 TSI 1.6 1.6 FSI 1.6 MultiFuel 1.6 TDI 1.9 TDI 2.0 FSI 2.0 TDI 2.0 TDI 16V 2.0 TFSI 2.5	90 - 125 75 85 75 66 - 77 74 - 77 110 100 - 125 103 147 125	07/06→10/10 09/04→10/10 09/05→10/10 01/08→10/10 06/09→10/10 08/05→10/10 08/05→10/10 09/05→10/10 08/05→10/10 10/05→10/10 07/08→10/10	←	+PR 1ZE / 1ZP	2	11.8116-0351.1	390538	ATE
						←	+PR 1LJ / 1ZD	2	11.8116-0351.1	390538	ATE
						←	07/08→; +PR 1ZE / 1ZP	2	11.8116-0351.1	390538	ATE
						←	07/08→; +PR 1LJ / 1ZD	2	11.8116-0351.1	390538	ATE
						Führungshülzensatz, Bremssattel					
1.4 TSI 1.6 1.6 FSI 1.6 MultiFuel 1.6 TDI 1.9 TDI 2.0 FSI 2.0 TDI 2.0 TDI 16V 2.0 TFSI 2.5	90 - 125 75 85 75 66 - 77 74 - 77 110 100 - 125 103 147 125	07/06→10/10 09/04→10/10 09/05→10/10 01/08→10/10 06/09→10/10 08/05→10/10 08/05→10/10 09/05→10/10 08/05→10/10 10/05→10/10 07/08→10/10				←	+PR 1ZM		11.0101-5409.2	260035	ATE
						←	+PR 1ZE / 1ZP		11.0101-5409.2	260035	ATE
						←	+PR 1LJ / 1ZD		11.0101-5409.2	260035	ATE
						←	07/08→; +PR 1ZM		11.0101-5409.2	260035	ATE
						←	07/08→; +PR 1ZE / 1ZP		11.0101-5409.2	260035	ATE
			←	07/08→; +PR 1LJ / 1ZD		11.0101-5409.2	260035	ATE			
			Führungsbolzen, Bremssattel								
			1.4 TSI →	90 - 125	07/06→10/10		+PR 1ZE / 1ZP	2	11.8171-0008.1	990049	ATE
							+PR 1LJ / 1ZD	2	11.8171-0008.1	990049	ATE



VW - JETTA III (1K2) 09/04→12/13

Führungsbolzen, Bremsattel

1.6	75	09/04→10/10		+PR 1ZE / 1ZP	2	11.8171-0008.1	990049	ATE
1.6 FSI	85	09/05→10/10						
1.6 MultiFuel	75	01/08→10/10		+PR 1LJ / 1ZD	2	11.8171-0008.1	990049	ATE
1.6 TDI	66 - 77	06/09→10/10						
1.9 TDI	74 - 77	08/05→10/10						
2.0 FSI	110	08/05→10/10						
2.0 TDI	100 - 125	09/05→10/10						
2.0 TDI 16V	103	08/05→10/10						
2.0 TFSI	147	10/05→10/10						
2.5	125	07/08→10/10						
2.5	110	01/06→10/10		07/08→; +PR 1ZE / 1ZP	2	11.8171-0008.1	990049	ATE
				07/08→; +PR 1LJ / 1ZD	2	11.8171-0008.1	990049	ATE



















Bremsschlauch

1.4 TSI	90 - 125	07/06→10/10			2	24.5143-0564.3	331433	L= 563
1.6	75	09/04→10/10			2	24.5204-0233.3	331430	L= 233
1.6 FSI	85	09/05→10/10						
1.6 MultiFuel	75	01/08→10/10						
1.6 TDI	66 - 77	06/09→10/10						
1.9 TDI	74 - 77	08/05→10/10						
2.0 FSI	110	08/05→10/10						
2.0 TDI	100 - 125	09/05→10/10						
2.0 TDI 16V	103	08/05→10/10						
2.0 TFSI	147	10/05→10/10						
2.5	125	07/08→10/10						
2.5	110	01/06→10/10		07/08→	2	24.5143-0564.3	331433	L= 563
				07/08→	2	24.5204-0233.3	331430	L= 233

































VW - JETTA IV (162, 163, AV3, AV2) 01/08→12/19













































Bremsattel

1.2 TSI	77	10/10→12/17		04/11→; +PR 1ZM / 1ZQ;		24.3541-9549.5	241023	ATE - Halter
1.6 TDI	77	04/10→07/15		04/11→; +PR 1ZM / 1ZQ;		24.3541-9550.5	241024	ATE - Halter
2.0 TDI	103	02/11→12/17		04/11→; +PR 1ZA / 1ZB / 1LV;		24.3541-9553.5	241025	ATE - Halter
2.0 TFSI	147	12/10→07/14		04/11→; +PR 1ZE / 1ZP;		24.3541-9553.5	241025	ATE - Halter
2.5	125	04/10→12/17		04/11→; +PR 1ZA / 1ZB / 1LV;		24.3541-9554.5	241026	ATE - Halter
				04/11→; +PR 1ZE / 1ZP;		24.3541-9554.5	241026	ATE - Halter
				04/11→; +PR 1KD / 1KU;		24.3384-1755.5	240886	TRW - Halter
				04/11→; +PR 1KD / 1KU;		24.3384-1756.5	240887	TRW - Halter
				04/11→; +PR 1KT;		24.3384-1777.5	240988	BOS - Halter
				04/11→; +PR 1KT;		24.3384-1778.5	241002	BOS - Halter
1.2 TSI 16V	77	08/14→12/17		+PR 1ZM / 1ZQ;		24.3541-9549.5	241023	ATE - Halter
1.4 TSI	90 - 118	04/11→12/17		+PR 1ZM / 1ZQ;		24.3541-9550.5	241024	ATE - Halter
1.4 TSI Hybrid	125	04/11→12/17		+PR 1ZE / 1ZP;		24.3541-9553.5	241025	ATE - Halter
1.6	63 - 81	12/11→04/18		+PR 1ZA / 1ZB / 1LV;		24.3541-9553.5	241025	ATE - Halter
1.6 MPi	66	09/15→04/18		+PR 1ZE / 1ZP;		24.3541-9554.5	241026	ATE - Halter
2.0	85	06/10→12/17		+PR 1ZA / 1ZB / 1LV;		24.3541-9554.5	241026	ATE - Halter
2.0 TDI	81	10/10→12/17		+PR 1ZA / 1ZB / 1LV;		24.3541-9554.5	241026	ATE - Halter
2.0 TSI	155	12/12→12/17		+PR 1KD / 1KU;		24.3384-1755.5	240886	TRW - Halter
				+PR 1KD / 1KU;		24.3384-1756.5	240887	TRW - Halter
				+PR 1KT;		24.3384-1777.5	240988	BOS - Halter
				+PR 1KT;		24.3384-1778.5	241002	BOS - Halter
1.4 TSI	92 - 110	08/14→12/17		+PR 1ZM / 1ZQ;		24.3541-9549.5	241023	ATE - Halter
1.8 TSI	125	07/14→12/17		+PR 1ZM / 1ZQ;		24.3541-9550.5	241024	ATE - Halter
				+PR 1ZE / 1ZP;		24.3541-9553.5	241025	ATE - Halter
				+PR 1ZA / 1ZB / 1LV;		24.3541-9553.5	241025	ATE - Halter
				+PR 1ZA / 1ZB / 1LV;		24.3541-9554.5	241026	ATE - Halter
				+PR 1ZE / 1ZP;		24.3541-9554.5	241026	ATE - Halter
				+PR 1KD / 1KU;		24.3384-1755.5	240886	TRW - Halter



















	kw				! #		
VW - JETTA IV (162, 163, AV3, AV2) 01/08→12/19							
 Bremssattel							
1.4 TSI	92 - 110	08/14→12/17	➔	+PR 1KD / 1KU; 		24.3384-1756.5 240887	TRW - Halter
1.8 TSI	125	07/14→12/17					
2.0 TDI	110	07/14→12/17	➔	+PR 1ZM / 1ZQ; 		24.3541-9549.5 241023	ATE - Halter
			➔	+PR 1ZM / 1ZQ; 		24.3541-9550.5 241024	ATE - Halter
			➔	+PR 1ZE / 1ZP; 		24.3541-9553.5 241025	ATE - Halter
			➔	+PR 1ZE / 1ZP; 		24.3541-9554.5 241026	ATE - Halter
			➔	+PR 1KD / 1KU; 		24.3384-1755.5 240886	TRW - Halter
			➔	+PR 1KD / 1KU; 		24.3384-1756.5 240887	TRW - Halter
Halter, Bremssattel							
1.2 TSI	77	10/10→12/17	➔	04/11→; +PR 1ZA / 1ZB / 1LV	2	11.0230-0131.1 260129	ATE
1.6 TDI	77	04/10→07/15					
2.0 TDI	103	02/11→12/17					
2.0 TFSI	147	12/10→07/14					
2.5	125	04/10→12/17					
1.2 TSI 16V	77	08/14→12/17	➔	+PR 1ZA / 1ZB / 1LV	2	11.0230-0131.1 260129	ATE
1.4 TSI	90 - 118	04/11→12/17					
1.4 TSI Hybrid	125	04/11→12/17					
1.6	63 - 81	12/11→04/18					
1.6 MPi	66	09/15→04/18					
1.8 TSI	125	07/14→12/17					
2.0	85	06/10→12/17					
2.0 TDI	81	10/10→12/17					
2.0 TSI	155	12/12→12/17					
Führungshülzensatz, Bremssattel							
1.2 TSI	77	10/10→12/17	➔	04/11→; +PR 1ZM / 1ZQ		11.0101-5409.2 260035	ATE
1.6 TDI	77	04/10→07/15					
2.0 TDI	103	02/11→12/17	➔	04/11→; +PR 1ZE / 1ZP		11.0101-5409.2 260035	ATE
2.0 TFSI	147	12/10→07/14					
2.5	125	04/10→12/17	➔	04/11→; +PR 1ZA / 1ZB / 1LV		11.0101-5409.2 260035	ATE
1.2 TSI 16V	77	08/14→12/17	➔	+PR 1ZM / 1ZQ		11.0101-5409.2 260035	ATE
1.4 TSI	90 - 118	04/11→12/17	➔	+PR 1ZE / 1ZP		11.0101-5409.2 260035	ATE
1.4 TSI Hybrid	125	04/11→12/17	➔	+PR 1ZA / 1ZB / 1LV		11.0101-5409.2 260035	ATE
1.6	63 - 81	12/11→04/18					
1.6 MPi	66	09/15→04/18					
1.8 TSI	125	07/14→12/17					
2.0	85	06/10→12/17					
2.0 TDI	81	10/10→12/17					
2.0 TSI	155	12/12→12/17					
2.0 TDI	110	07/14→12/17	➔	+PR 1ZM / 1ZQ		11.0101-5409.2 260035	ATE
			➔	+PR 1ZE / 1ZP		11.0101-5409.2 260035	ATE
Führungsbolzen, Bremssattel							
1.2 TSI	77	10/10→12/17		04/11→; +PR 1ZA / 1ZB / 1LV	2	11.8171-0008.1 990049	ATE
1.6 TDI	77	04/10→07/15					
2.0 TDI	103	02/11→12/17					
2.0 TFSI	147	12/10→07/14					
2.5	125	04/10→12/17					
1.2 TSI 16V	77	08/14→12/17		+PR 1ZA / 1ZB / 1LV	2	11.8171-0008.1 990049	ATE
1.4 TSI	90 - 118	04/11→12/17					
1.4 TSI Hybrid	125	04/11→12/17					
1.6	63 - 81	12/11→04/18					
1.6 MPi	66	09/15→04/18					
1.8 TSI	125	07/14→12/17					
2.0	85	06/10→12/17					
2.0 TDI	81	10/10→12/17					
2.0 TSI	155	12/12→12/17					
 Bremsschlauch							
1.2 TSI	77	10/10→12/17	➔	04/11→ 11/11	2	24.5143-0564.3 331433	L= 563
1.6 TDI	77	04/10→07/15	➔	12/11→	2	24.5143-0584.3 331540	L= 584
2.0 TDI	103	02/11→12/17					
2.0 TFSI	147	12/10→07/14	➔	04/11→; Trommelbremse	2	24.5204-0233.3 331430	L= 233
2.5	125	04/10→12/17	➔	12/11→; +PR 1KS / 1KT; Scheibenbremse; 		83.7847-0254.3 331233	L= 255
			➔	04/11→ 11/11; Scheibenbremse; 		83.7847-0254.3 331233	L= 255
			➔	04/11→ 11/11; Scheibenbremse; 		83.7847-0257.3 331234	L= 255
➔							







































































	kw			 	! #		
VW - JETTA IV (162, 163, AV3, AV2) 01/08→12/19							
 Bremsschlauch							
1.2 TSI 1.6 TDI 2.0 TDI 2.0 TFSI 2.5	77 77 103 147 125	10/10→12/17 04/10→07/15 02/11→12/17 12/10→07/14 04/10→12/17	➔	12/11→; +PR 1KS / 1KT; Scheibenbremse; 		83.7847-0257.3 331234	L= 255
1.2 TSI 16V 1.6	77 63 - 81	08/14→12/17 12/11→04/18	➔		2	24.5143-0584.3 331540	L= 584
			➔	Trommelbremse	2	24.5204-0233.3 331430	L= 233
1.6 MPi 2.0 TSI	66 155	09/15→04/18 12/12→12/17	➔	+PR 1KS / 1KT; Scheibenbremse; 		83.7847-0254.3 331233	L= 255
			➔	+PR 1KS / 1KT; Scheibenbremse; 		83.7847-0257.3 331234	L= 255
1.4 TSI 1.4 TSI Hybrid 2.0 TDI	90 - 118 125 81	04/11→12/17 04/11→12/17 10/10→12/17	➔	→ 11/11	2	24.5143-0564.3 331433	L= 563
			➔	12/11→	2	24.5143-0584.3 331540	L= 584
			➔	Trommelbremse	2	24.5204-0233.3 331430	L= 233
			➔	→ 11/11; Scheibenbremse; 		83.7847-0254.3 331233	L= 255
			➔	12/11→; +PR 1KS / 1KT; Scheibenbremse; 		83.7847-0254.3 331233	L= 255
			➔	→ 11/11; Scheibenbremse; 		83.7847-0257.3 331234	L= 255
			➔	12/11→; +PR 1KS / 1KT; Scheibenbremse; 		83.7847-0257.3 331234	L= 255
1.4 TSI 1.8 TSI 2.0	92 - 110 125 85	08/14→12/17 07/14→12/17 06/10→12/17	➔	→ 11/11	2	24.5143-0564.3 331433	L= 563
			➔	12/11→	2	24.5143-0584.3 331540	L= 584
			➔	Trommelbremse	2	24.5204-0233.3 331430	L= 233
			➔	→ 11/11; Scheibenbremse; 		83.7847-0254.3 331233	L= 255
			➔	+PR 1KS / 1KT; Scheibenbremse; 		83.7847-0254.3 331233	L= 255
			➔	→ 11/11; Scheibenbremse; 		83.7847-0257.3 331234	L= 255
			➔	+PR 1KS / 1KT; Scheibenbremse; 		83.7847-0257.3 331234	L= 255
2.0 TDI	110	07/14→12/17	➔	08/14→	2	24.5143-0584.3 331540	L= 584
VW - JETTA VII Stufenheck (BU3, BU4) 12/17→							
 Bremssattel							
1.4 TSI	110	12/17→	➔	+PR 1ZM / 1ZQ; 		24.3541-9549.5 241023	ATE - Halter
			➔	+PR 1ZM / 1ZQ; 		24.3541-9550.5 241024	ATE - Halter
			➔	+PR 1ZA / 1ZB / 1LV; 		24.3541-9553.5 241025	ATE - Halter
			➔	+PR 1ZE / 1ZP; 		24.3541-9553.5 241025	ATE - Halter
			➔	+PR 1ZA / 1ZB / 1LV; 		24.3541-9554.5 241026	ATE - Halter
			➔	+PR 1ZE / 1ZP; 		24.3541-9554.5 241026	ATE - Halter
			➔	+PR 1KD / 1KU; 		24.3384-1755.5 240886	TRW - Halter
			➔	+PR 1KD / 1KU; 		24.3384-1756.5 240887	TRW - Halter
Halter, Bremssattel							
1.4 TSI	110	12/17→	➔	+PR 1ZA / 1ZB / 1LV	2	11.0230-0131.1 260129	ATE
Führungshülzensatz, Bremssattel							
1.4 TSI	110	12/17→	➔	+PR 1ZM / 1ZQ		11.0101-5409.2 260035	ATE
			➔	+PR 1ZE / 1ZP		11.0101-5409.2 260035	ATE
			➔	+PR 1ZA / 1ZB / 1LV		11.0101-5409.2 260035	ATE
Führungsbolzen, Bremssattel							
1.4 TSI	110	12/17→		+PR 1ZA / 1ZB / 1LV	2	11.8171-0008.1 990049	ATE
 Bremsschlauch							
1.4 TSI	110	12/17→	➔		2	24.5143-0584.3 331540	L= 584
VW - LOAD UP (121, 122, BL1, BL2) 12/14→08/20							
 Bremssattel							
1.0 1.0 EcoFuel e-Load Up	44 50 60	12/14→11/19 12/14→08/20 12/14→08/19	➔	+PR 1LA / 1ZQ; 		24.3541-9549.5 241023	ATE - Halter
			➔	+PR 1LA / 1ZQ; 		24.3541-9550.5 241024	ATE - Halter
			➔	+PR 1ZE; 05/16→; 		24.3571-1803.5 241427	- Halter









	kw					! #		
VW - LOAD UP (121, 122, BL1, BL2) 12/14→08/20								
 Bremssattel								
1.0 1.0 EcoFuel e-Load Up	44 50 60	12/14→11/19 12/14→08/20 12/14→08/19	←	+PR 1ZE; 05/16→; 			24.3571-1804.5 241428	- Halter
1.0 BlueMotion 1.0 TSi BlueMotion	55 66	05/16→11/19 05/16→09/18	←	+PR 1LA / 1ZQ; 			24.3541-9549.5 241023	ATE - Halter
			←	+PR 1LA / 1ZQ; 			24.3541-9550.5 241024	ATE - Halter
			←	+PR 1ZE; 			24.3571-1803.5 241427	- Halter
			←	+PR 1ZE; 			24.3571-1804.5 241428	- Halter
Führungshülzensatz, Bremssattel								
1.0 1.0 BlueMotion 1.0 EcoFuel 1.0 TSi BlueMotion e-Load Up	44 55 50 66 60	12/14→11/19 05/16→11/19 12/14→08/20 05/16→09/18 12/14→08/19	←	+PR 1LA / 1ZQ			11.0101-5409.2 260035	ATE
Führungsbolzen, Bremssattel								
1.0 1.0 BlueMotion 1.0 EcoFuel 1.0 TSi BlueMotion e-Load Up	44 55 50 66 60	12/14→11/19 05/16→11/19 12/14→08/20 05/16→09/18 12/14→08/19		+PR 1LA / 1ZQ	2		11.8171-0008.1 990049	ATE
 Bremsschlauch								
1.0 1.0 BlueMotion 1.0 EcoFuel 1.0 TSi BlueMotion e-Load Up	44 55 50 66 60	12/14→11/19 05/16→11/19 12/14→08/20 05/16→09/18 12/14→08/19	← → → ←		2 2 2		24.5143-0515.3 331564 24.5201-0152.3 331603 24.5143-0515.3 331564	L= 515 L= 152 L= 515
VW - LT 28-35 II Bus (2DB, 2DE, 2DK) 04/96→07/06								
 Bremssattel								
2.3 2.5 SDI	105 55	05/96→07/06 07/96→07/06	←	→ 2D-3-003239; Fahrzeugtyp: LT 46; 			24.3441-1701.5 240331	PER - Halter
			←	→ 2D-3-003239; Fahrzeugtyp: LT 46; 			24.3441-1702.5 240332	PER - Halter
			←	Fahrzeugtyp: LT 35; 			24.3601-8513.5 240687	ATE - Halter
			←	Fahrzeugtyp: LT 28; 			24.3601-8513.5 240687	ATE - Halter
			←	Fahrzeugtyp: LT 35; 			24.3601-8514.5 240688	ATE - Halter
			←	Fahrzeugtyp: LT 28; 			24.3601-8514.5 240688	ATE - Halter
			→	→ 2D-2H005686; Fahrzeugtyp: LT 46; 			24.3441-1701.5 240331	PER - Halter
			→	→ 2D-2H005686; Fahrzeugtyp: LT 46; 			24.3441-1702.5 240332	PER - Halter
			→	Fahrzeugtyp: LT 28; 			24.3451-8501.5 241145	ATE - Halter
			→	→ 12/03; Fahrzeugtyp: LT 35; 			24.3521-1707.5 240471	BOS - Halter
			→	→ 12/03; Fahrzeugtyp: LT 35; 			24.3521-1708.5 240472	BOS - Halter
			→	Fahrzeugtyp: LT 35; 			24.3521-8501.5 241237	ATE - Halter
			→	Fahrzeugtyp: LT 35; 			24.3521-8502.5 241238	ATE - Halter
2.5 TDI	61 - 80	05/99→07/06	←	Fahrzeugtyp: LT 28; 			24.3601-8513.5 240687	ATE - Halter
			←	Fahrzeugtyp: LT 35; 			24.3601-8513.5 240687	ATE - Halter
			←	Fahrzeugtyp: LT 35; 			24.3601-8514.5 240688	ATE - Halter
			←	Fahrzeugtyp: LT 28; 			24.3601-8514.5 240688	ATE - Halter
			→	Fahrzeugtyp: LT 28; 			24.3451-8501.5 241145	ATE - Halter
			→	→ 12/03; Fahrzeugtyp: LT 35; 			24.3521-1707.5 240471	BOS - Halter
			→	→ 12/03; Fahrzeugtyp: LT 35; 			24.3521-1708.5 240472	BOS - Halter
			→	Fahrzeugtyp: LT 35; 			24.3521-8501.5 241237	ATE - Halter
			→	Fahrzeugtyp: LT 35; 			24.3521-8502.5 241238	ATE - Halter
2.5 TDI	75	05/96→08/99	←	→ 2D-3-003239; Fahrzeugtyp: LT 46; 			24.3441-1701.5 240331	PER - Halter
			←	→ 2D-3-003239; Fahrzeugtyp: LT 46; 			24.3441-1702.5 240332	PER - Halter
			←	Fahrzeugtyp: LT 35; 			24.3601-8513.5 240687	ATE - Halter
			←	Fahrzeugtyp: LT 28; 			24.3601-8513.5 240687	ATE - Halter
			←	Fahrzeugtyp: LT 35; 			24.3601-8514.5 240688	ATE - Halter
			←	Fahrzeugtyp: LT 28; 			24.3601-8514.5 240688	ATE - Halter
			→	→ 2D-2H005686; Fahrzeugtyp: LT 46; 			24.3441-1701.5 240331	PER - Halter
→								













































	kw					! #		
VW - LT 28-35 II Bus (2DB, 2DE, 2DK) 04/96→07/06								
 Bremssattel								
2.5 TDI	75	05/96→08/99	➔	→ 2D-2H005686; Fahrzeugtyp: LT 46; 		24.3441-1702.5	240332	PER - Halter
			➔	Fahrzeugtyp: LT 28; 		24.3451-8501.5	241145	ATE - Halter
			➔	Fahrzeugtyp: LT 35; 		24.3521-1707.5	240471	BOS - Halter
			➔	Fahrzeugtyp: LT 35; 		24.3521-8501.5	241237	ATE - Halter
2.8 TDI	96 - 116	01/99→06/06	➔	Fahrzeugtyp: LT 35; 		24.3521-1708.5	240472	BOS - Halter
			➔	Fahrzeugtyp: LT 35; 		24.3521-8502.5	241238	ATE - Halter
			➔	Fahrzeugtyp: LT 28; 		24.3601-8513.5	240687	ATE - Halter
			➔	Fahrzeugtyp: LT 28; 		24.3601-8514.5	240688	ATE - Halter
			➔	Fahrzeugtyp: LT 28; 		24.3451-8501.5	241145	ATE - Halter
Halter, Bremssattel								
2.3	105	05/96→07/06	➔	Fahrzeugtyp: LT 35	2	11.8170-0510.1	260111	ATE
2.5 SDI	55	07/96→07/06	➔	Fahrzeugtyp: LT 28	2	11.8170-0510.1	260111	ATE
2.5 TDI	61 - 80	05/96→07/06	➔	Fahrzeugtyp: LT 28	2	11.8170-0510.1	260111	ATE
2.8 TDI	96 - 116	01/99→06/06	➔	Fahrzeugtyp: LT 28	2	11.8170-0510.1	260111	ATE
Feder, Bremssattel								
2.3	105	05/96→07/06		Fahrzeugtyp: LT 35	2	11.8116-0191.1	390522	ATE
2.5 SDI	55	07/96→07/06	➔	Fahrzeugtyp: LT 35	2	11.8116-0200.1	390505	ATE
2.5 TDI	61 - 80	05/96→07/06	➔	Fahrzeugtyp: LT 28	2	11.8116-0200.1	390505	ATE
			➔	Fahrzeugtyp: LT 28	2	11.8116-0172.1	390500	ATE
2.8 TDI	96 - 116	01/99→06/06	➔	Fahrzeugtyp: LT 28	2	11.8116-0200.1	390505	ATE
			➔	Fahrzeugtyp: LT 28	2	11.8116-0172.1	390500	ATE
Führungshülzensatz, Bremssattel								
2.3	105	05/96→07/06	➔	Fahrzeugtyp: LT 28		11.0101-5704.2	260095	ATE
2.5 SDI	55	07/96→07/06	➔	Fahrzeugtyp: LT 35		11.0101-5704.2	260095	ATE
2.5 TDI	61 - 80	05/96→07/06	➔	Fahrzeugtyp: LT 28		11.0101-5409.2	260035	ATE
			➔	Fahrzeugtyp: LT 35		11.0101-5409.2	260035	ATE
2.8 TDI	96 - 116	01/99→06/06	➔	Fahrzeugtyp: LT 28		11.0101-5704.2	260095	ATE
			➔	Fahrzeugtyp: LT 28		11.0101-5409.2	260035	ATE
Führungsbolzen, Bremssattel								
2.3	105	05/96→07/06	➔	Fahrzeugtyp: LT 28	2	11.8171-0008.1	990049	ATE
2.5 SDI	55	07/96→07/06	➔	Fahrzeugtyp: LT 35	2	11.8171-0008.1	990049	ATE
2.5 TDI	61 - 80	05/96→07/06	➔	Fahrzeugtyp: LT 35	2	11.8171-0008.1	990049	ATE
			➔	Fahrzeugtyp: LT 28	2	11.8171-0008.1	990049	ATE
2.8 TDI	96 - 116	01/99→06/06	➔	Fahrzeugtyp: LT 28	2	11.8171-0008.1	990049	ATE
			➔	Fahrzeugtyp: LT 28	2	11.8171-0008.1	990049	ATE
 Bremsschlauch								
2.3	105	05/96→07/06	➔		2	83.7716-0363.3	330829	L= 363
2.5 SDI	55	07/96→07/06	➔	Fahrzeugtyp: LT 35	2	24.5237-0235.3	330781	L= 235
2.5 TDI	75	05/96→08/99	➔	Fahrzeugtyp: LT 28	2	24.5237-0235.3	330781	L= 235
			➔	Fahrzeugtyp: LT 46; am Bremssattel	2	24.5237-0235.3	330781	L= 235
			➔	Fahrzeugtyp: LT 35	1	83.7716-0363.3	330829	L= 363
			➔	Fahrzeugtyp: LT 28	1	83.7716-0363.3	330829	L= 363
			➔	Fahrzeugtyp: LT 46	2	83.7716-0363.3	330829	L= 363
2.5 TDI	61 - 80	05/99→07/06	➔		2	83.7716-0363.3	330829	L= 363
			➔	Fahrzeugtyp: LT 35	2	24.5237-0235.3	330781	L= 235
			➔	Fahrzeugtyp: LT 28	2	24.5237-0235.3	330781	L= 235
			➔	Fahrzeugtyp: LT 35	1	83.7716-0363.3	330829	L= 363
			➔	Fahrzeugtyp: LT 28	1	83.7716-0363.3	330829	L= 363
2.8 TDI	92	07/97→05/03	➔	→ 28-D-007273	2	83.6301-0355.3	330343	L= 355
2.8 TDI	96 - 116	01/99→06/06	➔		2	83.7716-0363.3	330829	L= 363
			➔	Fahrzeugtyp: LT 28	2	24.5237-0235.3	330781	L= 235
➔								

























	kw					! #		
VW - LT 28-35 II Bus (2DB, 2DE, 2DK) 04/96→07/06								
Bremsschlauch								
2.8 TDI	96 - 116	01/99→06/06	➔	Fahrzeugtyp: LT 28		1	83.7716-0363.3 330829	L= 363
VW - LT 28-46 II Kasten (2DA, 2DD, 2DH) 04/96→07/06								
Bremssattel								
2.3	105	05/96→07/06	←	→ 2D-3-003239; Fahrzeugtyp: LT 46; 			24.3441-1701.5 240331	PER - Halter
2.5 SDI	55	09/96→07/06	←	→ 2D-3-003239; Fahrzeugtyp: LT 46; 			24.3441-1702.5 240332	PER - Halter
2.5 TDI	61 - 80	05/99→07/06	←	Fahrzeugtyp: LT 35; 			24.3601-8513.5 240687	ATE - Halter
2.8 TDI	96 - 116	01/99→07/06	←	Fahrzeugtyp: LT 28; 			24.3601-8513.5 240687	ATE - Halter
			←	Fahrzeugtyp: LT 35; 			24.3601-8514.5 240688	ATE - Halter
			←	Fahrzeugtyp: LT 28; 			24.3601-8514.5 240688	ATE - Halter
			➔	→ 2D-2H005686; Fahrzeugtyp: LT 46; 			24.3441-1701.5 240331	PER - Halter
			➔	→ 2D-2H005686; Fahrzeugtyp: LT 46; 			24.3441-1702.5 240332	PER - Halter
			➔	Fahrzeugtyp: LT 28; 			24.3451-8501.5 241145	ATE - Halter
			➔	→ 12/03; Fahrzeugtyp: LT 35; 			24.3521-1707.5 240471	BOS - Halter
			➔	→ 12/03; Fahrzeugtyp: LT 35; 			24.3521-1708.5 240472	BOS - Halter
			➔	Fahrzeugtyp: LT 35; 			24.3521-8501.5 241237	ATE - Halter
			➔	Fahrzeugtyp: LT 35; 			24.3521-8502.5 241238	ATE - Halter
2.5 TDI	75	05/96→08/99	←	→ 2D-3-003239; Fahrzeugtyp: LT 46; 			24.3441-1701.5 240331	PER - Halter
2.8 TDI	92	07/97→01/02	←	→ 2D-3-003239; Fahrzeugtyp: LT 46; 			24.3441-1702.5 240332	PER - Halter
			←	Fahrzeugtyp: LT 35; 			24.3601-8513.5 240687	ATE - Halter
			←	Fahrzeugtyp: LT 28; 			24.3601-8513.5 240687	ATE - Halter
			←	Fahrzeugtyp: LT 35; 			24.3601-8514.5 240688	ATE - Halter
			←	Fahrzeugtyp: LT 28; 			24.3601-8514.5 240688	ATE - Halter
			➔	→ 2D-2H005686; Fahrzeugtyp: LT 46; 			24.3441-1701.5 240331	PER - Halter
			➔	→ 2D-2H005686; Fahrzeugtyp: LT 46; 			24.3441-1702.5 240332	PER - Halter
			➔	Fahrzeugtyp: LT 28; 			24.3451-8501.5 241145	ATE - Halter
			➔	Fahrzeugtyp: LT 35; 			24.3521-1707.5 240471	BOS - Halter
			➔	Fahrzeugtyp: LT 35; 			24.3521-8501.5 241237	ATE - Halter
➔	Fahrzeugtyp: LT 35; 			24.3521-1708.5 240472	BOS - Halter			
➔	Fahrzeugtyp: LT 35; 			24.3521-8502.5 241238	ATE - Halter			
Halter, Bremssattel								
2.3	105	05/96→07/06	←	Fahrzeugtyp: LT 35		2	11.8170-0510.1 260111	ATE
2.5 SDI	55	09/96→07/06	←	Fahrzeugtyp: LT 28		2	11.8170-0510.1 260111	ATE
2.5 TDI	61 - 80	05/96→07/06	←	Fahrzeugtyp: LT 28		2	11.8170-0510.1 260111	ATE
2.8 TDI	92 - 116	07/97→07/06						
Feder, Bremssattel								
2.3	105	05/96→07/06		Fahrzeugtyp: LT 35		2	11.8116-0191.1 390522	ATE
2.5 SDI	55	09/96→07/06	←	Fahrzeugtyp: LT 35		2	11.8116-0200.1 390505	ATE
2.5 TDI	61 - 80	05/96→07/06	←	Fahrzeugtyp: LT 28		2	11.8116-0200.1 390505	ATE
2.8 TDI	92 - 116	07/97→07/06	➔	Fahrzeugtyp: LT 28		2	11.8116-0172.1 390500	ATE
Führungshülzensatz, Bremssattel								
2.3	105	05/96→07/06	←	Fahrzeugtyp: LT 28			11.0101-5704.2 260095	ATE
2.5 SDI	55	09/96→07/06	←	Fahrzeugtyp: LT 35			11.0101-5704.2 260095	ATE
2.5 TDI	61 - 80	05/96→07/06	➔	Fahrzeugtyp: LT 35			11.0101-5409.2 260035	ATE
2.8 TDI	92 - 116	07/97→07/06	➔	Fahrzeugtyp: LT 28			11.0101-5409.2 260035	ATE
Führungsbolzen, Bremssattel								
2.3	105	05/96→07/06	←	Fahrzeugtyp: LT 28		2	11.8171-0008.1 990049	ATE
2.5 SDI	55	09/96→07/06	←	Fahrzeugtyp: LT 35		2	11.8171-0008.1 990049	ATE
2.5 TDI	61 - 80	05/96→07/06	➔	Fahrzeugtyp: LT 35		2	11.8171-0008.1 990049	ATE
2.8 TDI	92 - 116	07/97→07/06	➔	Fahrzeugtyp: LT 28		2	11.8171-0008.1 990049	ATE
→								

	kw					! #		
VW - LT 28-46 II Kasten (2DA, 2DD, 2DH) 04/96→07/06								
 Bremsschlauch								
2.3	105	05/96→07/06	←			2	83.7716-0363.3 330829	L= 363
2.5 SDI	55	09/96→07/06	→	Fahrzeugtyp: LT 46; am Bremssattel		2	24.5237-0235.3 330781	L= 235
2.5 TDI	61 - 80	05/96→07/06	→	Fahrzeugtyp: LT 28		2	24.5237-0235.3 330781	L= 235
2.8 TDI	92 - 116	07/97→07/06	→	Fahrzeugtyp: LT 35		2	24.5237-0235.3 330781	L= 235
			→	Fahrzeugtyp: LT 28		1	83.7716-0363.3 330829	L= 363
			→	Fahrzeugtyp: LT 35		1	83.7716-0363.3 330829	L= 363
			→	Fahrzeugtyp: LT 46		2	83.7716-0363.3 330829	L= 363
VW - LT 28-46 II Pritsche/Fahrgestell (2DC, 2DF, 2DG, 2DL, 2DM) 04/96→07/06								
 Bremssattel								
2.3	105	06/96→07/06	←	→ 2D-3-003239; Fahrzeugtyp: LT 46; 			24.3441-1701.5 240331	PER - Halter
2.5 SDI	55	09/96→07/06	←	→ 2D-3-003239; Fahrzeugtyp: LT 46; 			24.3441-1702.5 240332	PER - Halter
2.5 TDI	61 - 80	05/99→07/06	←	Fahrzeugtyp: LT 35; 			24.3601-8513.5 240687	ATE - Halter
2.8 TDI	96 - 116	01/99→07/06	←	Fahrzeugtyp: LT 28; 			24.3601-8513.5 240687	ATE - Halter
			←	Fahrzeugtyp: LT 35; 			24.3601-8514.5 240688	ATE - Halter
			←	Fahrzeugtyp: LT 28; 			24.3601-8514.5 240688	ATE - Halter
			→	→ 2D-2H005686; Fahrzeugtyp: LT 46; 			24.3441-1701.5 240331	PER - Halter
			→	→ 2D-2H005686; Fahrzeugtyp: LT 46; 			24.3441-1702.5 240332	PER - Halter
			→	Fahrzeugtyp: LT 28; 			24.3451-8501.5 241145	ATE - Halter
			→	→ 12/03; Fahrzeugtyp: LT 35; 			24.3521-1707.5 240471	BOS - Halter
			→	→ 12/03; Fahrzeugtyp: LT 35; 			24.3521-1708.5 240472	BOS - Halter
			→	Fahrzeugtyp: LT 35; 			24.3521-8501.5 241237	ATE - Halter
			→	Fahrzeugtyp: LT 35; 			24.3521-8502.5 241238	ATE - Halter
2.5 TDI	75	06/96→08/99	←	→ 2D-3-003239; Fahrzeugtyp: LT 46; 			24.3441-1701.5 240331	PER - Halter
2.8 TDI	92	07/97→01/02	←	→ 2D-3-003239; Fahrzeugtyp: LT 46; 			24.3441-1702.5 240332	PER - Halter
			←	Fahrzeugtyp: LT 35; 			24.3601-8513.5 240687	ATE - Halter
			←	Fahrzeugtyp: LT 28; 			24.3601-8513.5 240687	ATE - Halter
			←	Fahrzeugtyp: LT 35; 			24.3601-8514.5 240688	ATE - Halter
			←	Fahrzeugtyp: LT 28; 			24.3601-8514.5 240688	ATE - Halter
			→	→ 2D-2H005686; Fahrzeugtyp: LT 46; 			24.3441-1701.5 240331	PER - Halter
			→	→ 2D-2H005686; Fahrzeugtyp: LT 46; 			24.3441-1702.5 240332	PER - Halter
			→	Fahrzeugtyp: LT 28; 			24.3451-8501.5 241145	ATE - Halter
			→	Fahrzeugtyp: LT 35; 			24.3521-1707.5 240471	BOS - Halter
			→	Fahrzeugtyp: LT 35; 			24.3521-8501.5 241237	ATE - Halter
			→	Fahrzeugtyp: LT 35; 			24.3521-1708.5 240472	BOS - Halter
			→	Fahrzeugtyp: LT 35; 			24.3521-8502.5 241238	ATE - Halter
Halter, Bremssattel								
2.3	105	06/96→07/06	←	Fahrzeugtyp: LT 35		2	11.8170-0510.1 260111	ATE
2.5 SDI	55	09/96→07/06	←	Fahrzeugtyp: LT 28		2	11.8170-0510.1 260111	ATE
2.5 TDI	61 - 80	06/96→07/06	←					
2.8 TDI	92 - 116	07/97→07/06						
Feder, Bremssattel								
2.3	105	06/96→07/06		Fahrzeugtyp: LT 35		2	11.8116-0191.1 390522	ATE
2.5 SDI	55	09/96→07/06	←	Fahrzeugtyp: LT 35		2	11.8116-0200.1 390505	ATE
2.5 TDI	61 - 80	06/96→07/06	←	Fahrzeugtyp: LT 28		2	11.8116-0200.1 390505	ATE
2.8 TDI	92 - 116	07/97→07/06	→	Fahrzeugtyp: LT 28		2	11.8116-0172.1 390500	ATE
Führungshülzensatz, Bremssattel								
2.3	105	06/96→07/06	←	Fahrzeugtyp: LT 28			11.0101-5704.2 260095	ATE
2.5 SDI	55	09/96→07/06	←	Fahrzeugtyp: LT 35			11.0101-5704.2 260095	ATE
2.5 TDI	61 - 80	06/96→07/06	→	Fahrzeugtyp: LT 28			11.0101-5409.2 260035	ATE
2.8 TDI	92 - 116	07/97→07/06	→	Fahrzeugtyp: LT 35			11.0101-5409.2 260035	ATE
→								





















	kw			 	! #		
VW - LT 28-46 II Pritsche/Fahrgestell (2DC, 2DF, 2DG, 2DL, 2DM) 04/96→07/06							
Führungsbolzen, Bremsattel							
2.3	105	06/96→07/06	←	Fahrzeugtyp: LT 28	2	11.8171-0008.1 990049	ATE
2.5 SDI	55	09/96→07/06	←	Fahrzeugtyp: LT 35	2	11.8171-0008.1 990049	ATE
2.5 TDI	61 - 80	06/96→07/06	→	Fahrzeugtyp: LT 35	2	11.8171-0008.1 990049	ATE
2.8 TDI	92 - 116	07/97→07/06	→	Fahrzeugtyp: LT 28	2	11.8171-0008.1 990049	ATE
 Bremserschlauch							
2.3	105	06/96→07/06	←		2	83.7716-0363.3 330829	L= 363
2.5 SDI	55	09/96→07/06	→	Fahrzeugtyp: LT 46; am Bremsattel	2	24.5237-0235.3 330781	L= 235
2.5 TDI	61 - 80	06/96→07/06	→	Fahrzeugtyp: LT 28	2	24.5237-0235.3 330781	L= 235
2.8 TDI	92 - 116	07/97→07/06	→	Fahrzeugtyp: LT 35	2	24.5237-0235.3 330781	L= 235
			→	Fahrzeugtyp: LT 35	1	83.7716-0363.3 330829	L= 363
			→	Fahrzeugtyp: LT 46	2	83.7716-0363.3 330829	L= 363
			→	Fahrzeugtyp: LT 28	1	83.7716-0363.3 330829	L= 363
VW - LUPO I (6X1, 6E1) 09/98→07/05							
 Bremsattel							
1.0	37	09/98→07/05	←	+PR 1LB / 1LM / 1ZC / 1ZN; ☐		24.3481-1735.5 240283	ATE - Halter
1.7 SDI	44	09/98→07/05	←	+PR 1LB / 1LM / 1ZC / 1ZN; ☐		24.3481-1736.5 240284	ATE - Halter
			←	+PR 1ZE / 1ZJ / 1ZK; ☐		24.3541-1779.5 240249	TRW - Halter
			←	+PR 1ZE / 1ZJ / 1ZK; ☐		24.3541-1780.5 240250	TRW - Halter
1.0	37	10/98→05/00	←	+PR 1LM / 1ZN / 1LB / 1ZC; ☐		24.3481-1735.5 240283	ATE - Halter
1.4	44	10/00→07/05	←	+PR 1LM / 1ZN / 1LB / 1ZC; ☐		24.3481-1736.5 240284	ATE - Halter
1.4 TDI	55	01/99→07/05	←	+PR 1ZE / 1ZJ / 1ZK; ☐		24.3541-1779.5 240249	TRW - Halter
			←	+PR 1ZE / 1ZJ / 1ZK; ☐		24.3541-1780.5 240250	TRW - Halter
1.2 TDI 3L	45	07/99→07/05	←	+PR 1ZB; ☐		24.3486-0009.5 241084	ATE - Halter
			←	+PR 1ZB; ☐		24.3486-0010.5 241085	ATE - Halter
1.4 16V	55	09/98→07/05	←	10/98→; +PR 1LM / 1ZN / 1LB / 1ZC; ☐		24.3481-1735.5 240283	ATE - Halter
			←	10/98→; +PR 1LB / 1LM / 1ZC / 1ZN; ☐		24.3481-1736.5 240284	ATE - Halter
			←	10/98→; +PR 1ZE / 1ZJ / 1ZK; ☐		24.3541-1779.5 240249	TRW - Halter
			←	10/98→; +PR 1ZE / 1ZJ / 1ZK; ☐		24.3541-1780.5 240250	TRW - Halter
1.4 16V	74	08/99→07/05	←	+PR 1LM / 1ZN / 1LB / 1ZC; ☐		24.3481-1735.5 240283	ATE - Halter
			←	+PR 1ZN / 1LM / 1LB / 1ZC; ☐		24.3481-1736.5 240284	ATE - Halter
			←	+PR 1ZE / 1ZJ / 1ZK; ☐		24.3541-1779.5 240249	TRW - Halter
			←	+PR 1ZE / 1ZJ / 1ZK; ☐		24.3541-1780.5 240250	TRW - Halter
			→	☐		24.3344-1711.5 240894	TRW - Halter
			→	☐		24.3344-1712.5 240895	TRW - Halter
1.4 FSI	77	02/01→07/05	←	+PR 1LM / 1ZN / 1LB / 1ZC; ☐		24.3481-1735.5 240283	ATE - Halter
1.6 GTI	92	09/00→07/05	←	+PR 1LM / 1ZN / 1LB / 1ZC; ☐		24.3481-1736.5 240284	ATE - Halter
			←	+PR 1ZE / 1ZJ / 1ZK; ☐		24.3541-1779.5 240249	TRW - Halter
			←	+PR 1ZE / 1ZJ / 1ZK; ☐		24.3541-1780.5 240250	TRW - Halter
			→	☐		24.3344-1711.5 240894	TRW - Halter
			→	☐		24.3344-1712.5 240895	TRW - Halter
Führungshülzensatz, Bremsattel							
1.0	37	09/98→07/05	←	+PR 1LB / 1LM / 1ZC / 1ZN		11.0101-4801.2 260006	ATE
1.7 SDI	44	09/98→07/05	←			24.0102-4801.2 260085	ATE
1.0	37	10/98→05/00	←	+PR 1LM / 1ZN / 1LB / 1ZC		11.0101-4801.2 260006	ATE
1.4	44	10/00→07/05	←			24.0102-4801.2 260085	ATE
1.4 16V	74	08/99→07/05					
1.4 FSI	77	02/01→07/05					
1.4 TDI	55	01/99→07/05					
1.6 GTI	92	09/00→07/05					
1.2 TDI 3L	45	07/99→07/05	←	+PR 1ZB		11.0101-5409.2 260035	ATE
1.4 16V	55	09/98→07/05	←	10/98→; +PR 1LB / 1LM / 1ZC / 1ZN		11.0101-4801.2 260006	ATE
						24.0102-4801.2 260085	ATE
→							













	kw			 	! #				
VW - LUPO I (6X1, 6E1) 09/98→07/05									
Führungsbolzen, Bremsattel									
1.2 TDI 3L	45	07/99→07/05	←	+PR 1ZB	2	11.8171-0008.1 990049	ATE		
 Bremschlauch									
1.0	37	09/98→07/05	←		2	24.5147-0385.3 331427	L= 384		
1.4	44	10/00→07/05							
1.4 16V	74	08/99→07/05	→		2	83.7858-0140.3 330837	L= 140		
1.4 TDI	55	01/99→07/05							
1.7 SDI	44	09/98→07/05							
1.2 TDI 3L	45	07/99→07/05	←		2	83.6243-0393.3 330629	L= 390		
			→		2	83.7858-0140.3 330837	L= 140		
1.4 16V	55	09/98→07/05	←	10/98→	2	24.5147-0385.3 331427	L= 384		
			→	10/98→	2	83.7858-0140.3 330837	L= 140		
1.4 FSI	77	02/01→07/05	→		2	83.7858-0140.3 330837	L= 140		
1.6 GTI	92	09/00→07/05							
VW - MULTIVAN T5 (7HM, 7HN, 7HF, 7EF, 7EM, 7EN) 04/03→08/15									
 Bremsattel									
1.9 TDI	62 - 75	01/06→11/09	←	7H-A-200001→; +PR 2E4; 	24.3441-9933.5 241141	ATE - Halter			
			←	7H-A-200001→; +PR 2E4; 	24.3441-9934.5 241142	ATE - Halter			
			←	→ 7H-A-050000; +PR 2E4; 	24.3601-9721.5 241052	ATE - Halter			
			←	→ 7H-A-050000; +PR 2E4; 	24.3601-9722.5 241053	ATE - Halter			
			←	+PR 2E3; 	24.3601-9947.5 240597	ATE - Halter			
			←	+PR 2E3; 	24.3601-9948.5 240598	ATE - Halter			
			→	7H-A-200001→; 	24.3414-1711.5 240852	TRW - Halter			
			→	7H-8-028000→; +PR 0WR; → 7H-8-200000; 	24.3414-1711.5 240852	TRW - Halter			
			→	7H-6-000001→; +PR 2E3 / 2E4; → 7H-A-050000; 	24.3414-1711.5 240852	TRW - Halter			
			→	7H-A-200001→; 	24.3414-1712.5 240853	TRW - Halter			
			→	7H-8-028000→; +PR 0WR; → 7H-8-200000; 	24.3414-1712.5 240853	TRW - Halter			
			→	7H-6-000001→; +PR 2E3 / 2E4; → 7H-A-050000; 	24.3414-1712.5 240853	TRW - Halter			
			→	+PR 0WR; → 7H-8-027999; 	24.3441-9949.5 241090	ATE - Halter			
			→	+PR 0WR; → 7H-8-027999; 	24.3441-9950.5 241091	ATE - Halter			
1.9 TDI 2.0 2.5 TDI 2.5 TDI 4motion VR6 3.2 VR6 3.2 4motion	63 - 173	04/03→11/09 11/03→08/15 04/03→11/09 07/04→11/09 02/04→12/09 07/04→12/09	←	7H-A-200001→; +PR 2E4; 	24.3441-9933.5 241141	ATE - Halter			
			←	7H-A-200001→; +PR 2E4; 	24.3441-9934.5 241142	ATE - Halter			
			←	→ 7H-A-050000; +PR 2E4; 	24.3601-9721.5 241052	ATE - Halter			
			←	→ 7H-A-050000; +PR 2E4; 	24.3601-9722.5 241053	ATE - Halter			
			←	+PR 2E3; 	24.3601-9947.5 240597	ATE - Halter			
			←	+PR 2E3; 	24.3601-9948.5 240598	ATE - Halter			
			→	+PR 0WL / 0WN / 0WM / 0WP / 0WQ; → 7H-5-120000; 	24.3414-1711.5 240852	TRW - Halter			
			→	7H-A-200001→; 	24.3414-1711.5 240852	TRW - Halter			
			→	7H-8-028000→; +PR 0WR; → 7H-8-200000; 	24.3414-1711.5 240852	TRW - Halter			
			→	7H-6-000001→; +PR 2E3 / 2E4; → 7H-A-050000; 	24.3414-1711.5 240852	TRW - Halter			
			→	+PR 0WL / 0WN / 0WM / 0WP / 0WQ; → 7H-5-120000; 	24.3414-1712.5 240853	TRW - Halter			
			→	7H-A-200001→; 	24.3414-1712.5 240853	TRW - Halter			
			→	7H-6-000001→; +PR 2E3 / 2E4; → 7H-A-050000; 	24.3414-1712.5 240853	TRW - Halter			
			→	7H-8-028000→; +PR 0WR; → 7H-8-200000; 	24.3414-1712.5 240853	TRW - Halter			
			→	+PR 0WR; → 7H-8-027999; 	24.3441-9949.5 241090	ATE - Halter			
			→	+PR 0WR; → 7H-8-027999; 	24.3441-9950.5 241091	ATE - Halter			
			2.0 BiTDI 2.0 BiTDI 4motion 2.0 TDI 2.0 TDI 4motion →	132 - 103	09/09→08/15 09/09→08/15 09/09→08/15 09/09→08/15	←	7H-A-200001→; +PR 2E4; 	24.3441-9933.5 241141	ATE - Halter
						←	7H-A-200001→; +PR 2E4; 	24.3441-9934.5 241142	ATE - Halter
←	→ 7H-A-050000; +PR 2E4; 	24.3601-9721.5 241052				ATE - Halter			
←	→ 7H-A-050000; +PR 2E4; 	24.3601-9722.5 241053				ATE - Halter			



































	kw					! #			
VW - MULTIVAN T5 (7HM, 7HN, 7HF, 7EF, 7EM, 7EN) 04/03→08/15									
Bremssattel									
2.0 BiTDI	132	09/09→08/15	←	+PR 2E3; 			24.3601-9947.5	240597	ATE - Halter
2.0 BiTDI 4motion	132	09/09→08/15	←	+PR 2E3; 			24.3601-9948.5	240598	ATE - Halter
2.0 TDI	62 - 103	09/09→08/15	→	7H-A-200001→; 			24.3414-1711.5	240852	TRW - Halter
2.0 TDI 4motion	103	09/09→08/15	→	7H-6-000001→; +PR 2E3 / 2E4; → 7H-A-050000; 			24.3414-1711.5	240852	TRW - Halter
			→	7H-A-200001→; 			24.3414-1712.5	240853	TRW - Halter
			→	7H-6-000001→; +PR 2E3 / 2E4; → 7H-A-050000; 			24.3414-1712.5	240853	TRW - Halter
2.0 TDI	84	05/11→08/15	←	+PR 2E4; 			24.3441-9933.5	241141	ATE - Halter
2.0 TSI	110 - 150	05/11→08/15	←	+PR 2E4; 			24.3441-9934.5	241142	ATE - Halter
2.0 TSI 4motion	150	07/11→08/15	←	+PR 2E3; 			24.3601-9947.5	240597	ATE - Halter
			←	+PR 2E3; 			24.3601-9948.5	240598	ATE - Halter
			→				24.3414-1711.5	240852	TRW - Halter
			→				24.3414-1712.5	240853	TRW - Halter
2.0 TDI	100	05/10→08/15	←	7H-A-200001→; +PR 2E4; 			24.3441-9933.5	241141	ATE - Halter
2.0 TDI 4motion	100	05/10→08/15	←	7H-A-200001→; +PR 2E4; 			24.3441-9934.5	241142	ATE - Halter
			←	+PR 2E3; 			24.3601-9947.5	240597	ATE - Halter
			←	+PR 2E3; 			24.3601-9948.5	240598	ATE - Halter
			→	7H-A-200001→; 			24.3414-1711.5	240852	TRW - Halter
			→	7H-A-200001→; 			24.3414-1712.5	240853	TRW - Halter
Halter, Bremssattel									
1.9 TDI	62 - 77	04/03→11/09	←	→ 7H-A-050000; +PR 2E4			11.8170-0955.1	260109	ATE
2.0	85	11/03→08/15	→	+PR 0WR; → 7H-8-027999	2		11.0230-0811.1	260137	ATE
2.5 TDI	96 - 128	04/03→11/09							
2.5 TDI 4motion	96 - 128	07/04→11/09							
VR6 3.2	173	02/04→12/09							
VR6 3.2 4motion	173	07/04→12/09							
2.0 BiTDI	132	09/09→08/15	←	→ 7H-A-050000; +PR 2E4			11.8170-0955.1	260109	ATE
2.0 BiTDI 4motion	132	09/09→08/15							
2.0 TDI	62 - 103	09/09→08/15							
2.0 TDI 4motion	103	09/09→08/15							
Feder, Bremssattel									
1.9 TDI	62 - 77	04/03→11/09		7H-A-200001→; +PR 2E4	2		11.8116-0126.2	390608	ATE
2.0	85	11/03→08/15		→ 7H-A-050000; +PR 2E4	2		11.8116-0237.1	390509	ATE
2.5 TDI	96 - 128	04/03→11/09					11.8116-0367.1	390600	ATE
2.5 TDI 4motion	96 - 128	07/04→11/09		+PR 2E3	2		11.8116-0237.1	390509	ATE
VR6 3.2	173	02/04→12/09		+PR 0WR; → 7H-8-027999	2		11.8116-0310.1	390611	ATE
VR6 3.2 4motion	173	07/04→12/09							
2.0 BiTDI	132	09/09→08/15		7H-A-200001→; +PR 2E4	2		11.8116-0126.2	390608	ATE
2.0 BiTDI 4motion	132	09/09→08/15							
2.0 TDI	62 - 103	09/09→08/15		→ 7H-A-050000; +PR 2E4	2		11.8116-0237.1	390509	ATE
2.0 TDI 4motion	103	09/09→08/15					11.8116-0367.1	390600	ATE
				+PR 2E3	2		11.8116-0237.1	390509	ATE
2.0 TDI	84	05/11→08/15		+PR 2E4	2		11.8116-0126.2	390608	ATE
2.0 TSI	110 - 150	05/11→08/15		+PR 2E3	2		11.8116-0237.1	390509	ATE
2.0 TSI 4motion	150	07/11→08/15							
2.0 TDI	100	05/10→08/15		7H-A-200001→; +PR 2E4	2		11.8116-0126.2	390608	ATE
2.0 TDI 4motion	100	05/10→08/15		+PR 2E3	2		11.8116-0237.1	390509	ATE
Führungshülzensatz, Bremssattel									
1.9 TDI	62 - 77	04/03→11/09	←	+PR 2E3			11.0101-5706.2	260097	ATE
2.0	85	11/03→08/15	←	→ 7H-A-050000; +PR 2E4			11.0101-5706.2	260097	ATE
2.5 TDI	96 - 128	04/03→11/09	←	7H-A-200001→; +PR 2E4			11.0101-7001.2	260139	ATE
2.5 TDI 4motion	96 - 128	07/04→11/09	→	+PR 0WR; → 7H-8-027999			11.0101-5409.2	260035	ATE
VR6 3.2	173	02/04→12/09							
VR6 3.2 4motion	173	07/04→12/09							
2.0 BiTDI	132	09/09→08/15	←	+PR 2E3			11.0101-5706.2	260097	ATE
2.0 BiTDI 4motion	132	09/09→08/15							
→									

















	kW					! #		
VW - MULTIVAN T5 (7HM, 7HN, 7HF, 7EF, 7EM, 7EN) 04/03→08/15								
Führungshülzensatz, Bremsattel								
2.0 TDI	62 - 103	09/09→08/15	←	→ 7H-A-050000; +PR 2E4			11.0101-5706.2 260097	ATE
2.0 TDI 4motion	103	09/09→08/15	←	7H-A-200001→; +PR 2E4			11.0101-7001.2 260139	ATE
2.0 TDI	84	05/11→08/15	←	+PR 2E3			11.0101-5706.2 260097	ATE
2.0 TSI	110 - 150	05/11→08/15	←	+PR 2E4			11.0101-7001.2 260139	ATE
2.0 TSI 4motion	150	07/11→08/15	←					
2.0 TDI	100	05/10→08/15	←	+PR 2E3			11.0101-5706.2 260097	ATE
2.0 TDI 4motion	100	05/10→08/15	←	7H-A-200001→; +PR 2E4			11.0101-7001.2 260139	ATE
Führungsbolzen, Bremsattel								
1.9 TDI	62 - 77	04/03→11/09		+PR OWR; → 7H-8-027999	2		11.8171-0008.1 990049	ATE
2.0	85	11/03→08/15		+PR 2E3			11.8171-0067.1 250153	ATE
2.5 TDI	96 - 128	04/03→11/09		→ 7H-A-050000; +PR 2E4			11.8171-0067.1 250153	ATE
2.5 TDI 4motion	96 - 128	07/04→11/09		7H-A-200001→; +PR 2E4			11.8171-0096.1 250155	ATE
VR6 3.2	173	02/04→12/09						
VR6 3.2 4motion	173	07/04→12/09						
2.0 BiTDI	132	09/09→08/15		+PR 2E3			11.8171-0067.1 250153	ATE
2.0 BiTDI 4motion	132	09/09→08/15		→ 7H-A-050000; +PR 2E4			11.8171-0067.1 250153	ATE
2.0 TDI	62 - 103	09/09→08/15		7H-A-200001→; +PR 2E4			11.8171-0096.1 250155	ATE
2.0 TDI 4motion	103	09/09→08/15						
2.0 TDI	84	05/11→08/15		+PR 2E3			11.8171-0067.1 250153	ATE
2.0 TSI	110 - 150	05/11→08/15		+PR 2E4			11.8171-0096.1 250155	ATE
2.0 TSI 4motion	150	07/11→08/15						
2.0 TDI	100	05/10→08/15		+PR 2E3			11.8171-0067.1 250153	ATE
2.0 TDI 4motion	100	05/10→08/15		7H-A-200001→; +PR 2E4			11.8171-0096.1 250155	ATE
Bremsschlauch								
1.9 TDI	62 - 77	04/03→11/09	←	+PR 1BA / 1BB / 1BJ / 1BV / 1MG / 1MK / 1ML / 2MD / 2MF / 2MG / 2ML	2	24.5140-0514.3 331290	L= 520	
2.0	85	11/03→08/15	←	+PR OWL / 0WN / 0WM / 0WP / 0WQ	2	24.5140-0514.3 331290	L= 520	
2.0 BiTDI	132	09/09→08/15	←	+PR 1BH / 1BX / 1MR / 2MQ / 2MZ / 2MU / 2MT	2	83.6113-0552.3 330864	L= 552	
2.0 BiTDI 4motion	132	09/09→08/15	←					
2.0 TDI	62 - 103	09/09→08/15	←	+PR OWR	2	83.6113-0552.3 330864	L= 552	
2.0 TDI 4motion	100 - 103	09/09→08/15	→	+PR 0E1 / 0E2 / 0WL / 0WN / 0WM / 0WP / 0WQ	2	24.5140-0194.3 331383	L= 190	
2.5 TDI	96 - 128	04/03→11/09	→	für Fahrzeuge mit Bremskraftregler; am Bremsattel	2	24.5140-0194.3 331383	L= 190	
2.5 TDI 4motion	96 - 128	07/04→11/09	→	+PR OWR;  / am Bremsattel		24.5140-0240.3 330947	L= 240	
VR6 3.2	173	02/04→12/09	→	für Fahrzeuge ohne Bremskraftregler;  / am Bremsattel		24.5140-0240.3 330947	L= 240	
VR6 3.2 4motion	173	07/04→12/09	→	+PR OWR;  / am Bremsattel		24.5140-0241.3 330948	L= 240	
			→	für Fahrzeuge ohne Bremskraftregler;  / am Bremsattel		24.5140-0241.3 330948	L= 240	
			→		2	24.5237-0250.3 330880	L= 250	
			→	+PR OWR	2	24.5237-0250.3 330880	L= 250	
2.0 TDI	84	05/11→08/15	←	+PR 1BA / 1BB / 1BJ / 1BV / 1MG / 1MK / 1ML / 2MD / 2MF / 2MG / 2ML	2	24.5140-0514.3 331290	L= 520	
2.0 TSI	110 - 150	05/11→08/15	←					
2.0 TSI 4motion	150	07/11→08/15	←	+PR 1BH / 1BX / 1MR / 2MQ / 2MZ / 2MU / 2MT	2	83.6113-0552.3 330864	L= 552	
			→		2	24.5140-0194.3 331383	L= 190	
VW - MULTIVAN T6 (SGF, SGM, SGN, SHM, SHN) 04/15→								
Bremssattel								
2.0 TDI	62 - 150	04/15→	←	Felgenreöße [Zoll]: 17; 		24.3441-9933.5 241141	ATE - Halter	
2.0 TDI 4motion	103 - 150	06/15→	←	Felgenreöße [Zoll]: 17; 		24.3441-9934.5 241142	ATE - Halter	
2.0 TSI	110 - 150	04/15→07/19	←	Felgenreöße [Zoll]: 16; 		24.3601-9947.5 240597	ATE - Halter	
2.0 TSI 4motion	150	06/15→07/19	←	Felgenreöße [Zoll]: 16; 		24.3601-9948.5 240598	ATE - Halter	
			→			24.3414-1711.5 240852	TRW - Halter	
			→			24.3414-1712.5 240853	TRW - Halter	
2.0 TDI	81	07/19→	→			24.3414-1711.5 240852	TRW - Halter	
			→			24.3414-1712.5 240853	TRW - Halter	
2.0 TDI	146	11/18→	←	Felgenreöße [Zoll]: 17; +PR 2E4; 		24.3441-9933.5 241141	ATE - Halter	
→								



























	kw					! #			
VW - MULTIVAN T6 (SGF, SGM, SGN, SHM, SHN) 04/15→									
 Bremssattel									
2.0 TDI	146	11/18→	←	Felgenreöße [Zoll]: 17; +PR 2E4; <input type="checkbox"/>	2	24.3441-9934.5	241142	ATE - Halter	
			←	Felgenreöße [Zoll]: 16; +PR 2E3; <input type="checkbox"/>	2	24.3601-9947.5	240597	ATE - Halter	
			←	Felgenreöße [Zoll]: 16; +PR 2E3; <input type="checkbox"/>	2	24.3601-9948.5	240598	ATE - Halter	
			→	<input type="checkbox"/>	2	24.3414-1711.5	240852	TRW - Halter	
			→	<input type="checkbox"/>	2	24.3414-1712.5	240853	TRW - Halter	
Feder, Bremssattel									
2.0 TDI	62 - 150	04/15→		Felgenreöße [Zoll]: 17	2	11.8116-0126.2	390608	ATE	
2.0 TDI 4motion	103 - 150	06/15→		Felgenreöße [Zoll]: 16	2	11.8116-0237.1	390509	ATE	
2.0 TSI	110 - 150	04/15→07/19							
2.0 TSI 4motion	150	06/15→07/19							
2.0 TDI	146	11/18→		Felgenreöße [Zoll]: 17; +PR 2E4	2	11.8116-0126.2	390608	ATE	
				Felgenreöße [Zoll]: 16; +PR 2E3	2	11.8116-0237.1	390509	ATE	
 Bremsschlauch									
2.0 TDI	62 - 150	04/15→	←	verstärkte Dämpfung; +PR 1BA / 1BB / 1BC / 1BJ / 1BL / 1BV / 2MD / 2MF / 2MG / 2MH / 2MK / 2ML	2	24.5140-0514.3	331290	L= 520	
2.0 TDI 4motion	103 - 150	06/15→							
2.0 TSI	110 - 150	04/15→07/19	←	normale Dämpfung; +PR 1BH / 1BX / 2MQ / 2MR / 2MT / 2MU	2	83.6113-0552.3	330864	L= 552	
2.0 TSI 4motion	150	06/15→07/19	→		2	24.5237-0250.3	330880	L= 250	
2.0 TDI	81	07/19→		am Bremssattel	2	24.5140-0194.3	331383	L= 190	
			←			2	24.5140-0514.3	331290	L= 520
						2	83.6113-0552.3	330864	L= 552
2.0 TDI	146	11/18→	←	verstärkte Dämpfung; +PR 1BA / 1BB / 1BC / 1BJ / 1BL / 1BV / 2MD / 2MF / 2MG / 2MH / 2MK / 2ML	2	24.5140-0514.3	331290	L= 520	
			←	normale Dämpfung; +PR 1BH / 1BX / 2MQ / 2MR / 2MT / 2MU	2	83.6113-0552.3	330864	L= 552	
			→	am Bremssattel	2	24.5140-0194.3	331383	L= 190	
			→		2	24.5237-0250.3	330880	L= 250	
VW - MULTIVAN T7 (STM, STN) 08/21→									
Führungshülzensatz, Bremssattel									
1.4 e-Hybrid	160	08/21→	→		2	11.0101-5407.2	260011	ATE	
1.5 TSi	100	09/21→							
2.0 TDI	110	03/22→							
2.0 TSi	150	10/21→							
Führungsbolzen, Bremssattel									
1.4 e-Hybrid	160	08/21→	→		2	11.8171-0008.1	990049	ATE	
1.5 TSi	100	09/21→							
2.0 TDI	110	03/22→							
2.0 TSi	150	10/21→							
Stellelement, Feststellbremse Bremssattel									
1.4 e-Hybrid	160	08/21→	→	<input type="checkbox"/>		11.9282-1001.3	250159	ATE	
1.5 TSi	100	09/21→							
2.0 TDI	110	03/22→	→	<input type="checkbox"/>		11.9282-1002.3	250160	ATE	
2.0 TSi	150	10/21→							
VW - NEW BEETLE (9C1, 1C1) 01/98→11/10									
 Bremssattel									
1.4 1.9 TDI	55 74 - 77	11/01→09/10 02/01→09/10	←	→ 05/10; +PR 1ZD / 1ZE; <input type="checkbox"/>	2	24.3541-8523.5	240551	ATE - Halter	
			←	→ 05/10; +PR 1ZD / 1ZE; <input type="checkbox"/>	2	24.3541-8524.5	240552	ATE - Halter	
			←	→ 05/10; +PR 1ZP / 1ZM; <input type="checkbox"/>	2	24.3541-9549.5	241023	ATE - Halter	
			←	→ 05/10; +PR 1ZP / 1ZM; <input type="checkbox"/>	2	24.3541-9550.5	241024	ATE - Halter	
			→	→ 05/10; +PR 1KS / 1KV; <input type="checkbox"/>	2	24.3384-1729.5	240816	TRW - Halter	
			→	→ 05/10; +PR 1KS / 1KV; <input type="checkbox"/>	2	24.3384-1730.5	240817	TRW - Halter	
1.6	74	10/99→09/00	←	11/99→; +PR 1ZD / 1ZE; <input type="checkbox"/>	2	24.3541-8523.5	240551	ATE - Halter	
			←	11/99→; +PR 1ZD / 1ZE; <input type="checkbox"/>	2	24.3541-8524.5	240552	ATE - Halter	
			←	11/99→; +PR 1ZP / 1ZM; <input type="checkbox"/>	2	24.3541-9549.5	241023	ATE - Halter	
			←	11/99→; +PR 1ZP / 1ZM; <input type="checkbox"/>	2	24.3541-9550.5	241024	ATE - Halter	
→									



	kw			 	! #		
VW - NEW BEETLE (9C1, 1C1) 01/98→11/10							
Bremssattel							
1.6	74	10/99→09/00	➔	11/99→; → 9C-Y-607008; +PR 1KS / 1KV; 		24.3384-1723.5 240842	TRW - Halter
			➔	11/99→; → 9C-Y-607008; +PR 1KS / 1KV; 		24.3384-1724.5 240843	TRW - Halter
			➔	9C-Y-607009→; +PR 1KS / 1KV; 		24.3384-1729.5 240816	TRW - Halter
			➔	9C-Y-607009→; +PR 1KS / 1KV; 		24.3384-1730.5 240817	TRW - Halter
1.6 1.8 T 2.0 2.5	75 110 85 110	06/00→09/10 10/99→09/10 01/98→09/10 07/05→09/10	➔	→ 05/10; +PR 1ZD / 1ZE; 		24.3541-8523.5 240551	ATE - Halter
			➔	→ 05/10; +PR 1ZD / 1ZE; 		24.3541-8524.5 240552	ATE - Halter
			➔	→ 05/10; +PR 1ZP / 1ZM; 		24.3541-9549.5 241023	ATE - Halter
			➔	→ 05/10; +PR 1ZP / 1ZM; 		24.3541-9550.5 241024	ATE - Halter
			➔	→ 9C-Y-607008; +PR 1KS / 1KV; 		24.3384-1723.5 240842	TRW - Halter
			➔	→ 9C-Y-607008; +PR 1KS / 1KV; 		24.3384-1724.5 240843	TRW - Halter
			➔	9C-Y-607009→; → 05/10; +PR 1KS / 1KV; 		24.3384-1729.5 240816	TRW - Halter
			➔	9C-Y-607009→; → 05/10; +PR 1KS / 1KV; 		24.3384-1730.5 240817	TRW - Halter
1.8 T	132	11/01→06/05	➔	+PR 1ZD / 1ZE; 		24.3541-8523.5 240551	ATE - Halter
			➔	+PR 1ZD / 1ZE; 		24.3541-8524.5 240552	ATE - Halter
			➔	+PR 1ZP / 1ZM; 		24.3541-9549.5 241023	ATE - Halter
			➔	+PR 1ZP / 1ZM; 		24.3541-9550.5 241024	ATE - Halter
			➔	+PR 1KS / 1KV; 		24.3384-1729.5 240816	TRW - Halter
			➔	+PR 1KS / 1KV; 		24.3384-1730.5 240817	TRW - Halter
1.9 TDI	66	01/98→06/04	➔	→ 02/01; +PR 1ZD / 1ZE; 		24.3541-8523.5 240551	ATE - Halter
			➔	→ 02/01; +PR 1ZD / 1ZE; 		24.3541-8524.5 240552	ATE - Halter
			➔	→ 02/01; +PR 1ZP / 1ZM; 		24.3541-9549.5 241023	ATE - Halter
			➔	→ 02/01; +PR 1ZP / 1ZM; 		24.3541-9550.5 241024	ATE - Halter
			➔	→ 9C-Y-607008; +PR 1KS / 1KV; 		24.3384-1723.5 240842	TRW - Halter
			➔	→ 9C-Y-607008; +PR 1KS / 1KV; 		24.3384-1724.5 240843	TRW - Halter
			➔	9C-Y-607009→; → 02/01; +PR 1KS / 1KV; 		24.3384-1729.5 240816	TRW - Halter
			➔	9C-Y-607009→; → 02/01; +PR 1KS / 1KV; 		24.3384-1730.5 240817	TRW - Halter
2.3 V5	125	10/00→09/10	➔	→ 05/05; +PR 1KS / 1KV; 		24.3384-1729.5 240816	TRW - Halter
			➔	→ 05/05; +PR 1KS / 1KV; 		24.3384-1730.5 240817	TRW - Halter
Halter, Bremssattel							
1.4 1.6 1.8 T 1.9 TDI	55 75 110 74 -	11/01→09/10 06/00→09/10 10/99→09/10 02/01→09/10	➔	→ 05/10; +PR 1ZD / 1ZE	2	11.8170-0306.1 260102	ATE
2.0 2.5	77 85 110	01/98→09/10 07/05→09/10					
1.6	74	10/99→09/00	➔	11/99→; +PR 1ZD / 1ZE	2	11.8170-0306.1 260102	ATE
1.8 T	132	11/01→06/05	➔	+PR 1ZD / 1ZE	2	11.8170-0306.1 260102	ATE
1.9 TDI	66	01/98→06/04	➔	→ 02/01; +PR 1ZD / 1ZE	2	11.8170-0306.1 260102	ATE
2.3 V5	125	10/00→09/10	➔	→ 12/05	2	11.0230-0451.1 260130	ATE
3.2 RSI 4motion	165	04/00→05/01	➔		2	11.0230-0451.1 260130	ATE
Feder, Bremssattel							
1.4 1.6 1.8 T 1.9 TDI	55 75 110 74 -	11/01→09/10 06/00→09/10 10/99→09/10 02/01→09/10	➔	→ 05/10; +PR 1ZD / 1ZE	2	11.8116-0143.1 390513	ATE
2.0 2.5	77 85 110	01/98→09/10 07/05→09/10					
1.6	74	10/99→09/00	➔	11/99→; +PR 1ZD / 1ZE	2	11.8116-0143.1 390513	ATE
1.8 T	132	11/01→06/05	➔	+PR 1ZD / 1ZE	2	11.8116-0143.1 390513	ATE
1.9 TDI	66	01/98→06/04	➔	→ 02/01; +PR 1ZD / 1ZE	2	11.8116-0143.1 390513	ATE
2.3 V5	125	10/00→09/10	➔	→ 12/05	2	11.8116-0143.1 390513	ATE
3.2 RSI 4motion	165	04/00→05/01	➔		2	11.8116-0143.1 390513	ATE

	kw					! #		
VW - NEW BEETLE (9C1, 1C1) 01/98→11/10								
Führungshülzensatz, Bremssattel								
1.4	55	11/01→09/10	←	→ 05/10; +PR 1ZD / 1ZE			11.0101-5409.2 260035	ATE
1.6	75	06/00→09/10	←	→ 05/10; +PR 1ZP / 1ZM			11.0101-5409.2 260035	ATE
1.8 T	110	10/99→09/10	←					
1.9 TDI	74 - 77	02/01→09/10	←					
2.0	85	01/98→09/10	←					
2.5	110	07/05→09/10	←					
1.6	74	10/99→09/00	←	11/99→; +PR 1ZP / 1ZM			11.0101-5409.2 260035	ATE
			←	11/99→; +PR 1ZD / 1ZE			11.0101-5409.2 260035	ATE
1.8 T	132	11/01→06/05	←	+PR 1ZP / 1ZM			11.0101-5409.2 260035	ATE
			←	+PR 1ZD / 1ZE			11.0101-5409.2 260035	ATE
1.9 TDI	66	01/98→06/04	←	→ 02/01; +PR 1ZP / 1ZM			11.0101-5409.2 260035	ATE
			←	→ 02/01; +PR 1ZD / 1ZE			11.0101-5409.2 260035	ATE
2.3 V5	125	10/00→09/10	←	→ 12/05			11.0101-5409.2 260035	ATE
3.2 RSI 4motion	165	04/00→05/01	←				11.0101-5409.2 260035	ATE
Führungsbolzen, Bremssattel								
1.4	55	11/01→09/10		→ 05/10; +PR 1ZD / 1ZE	2		11.8171-0008.1 990049	ATE
1.6	75	06/00→09/10						
1.8 T	110	10/99→09/10						
1.9 TDI	74 - 77	02/01→09/10						
2.0	85	01/98→09/10						
2.5	110	07/05→09/10						
1.6	74	10/99→09/00		11/99→; +PR 1ZD / 1ZE	2		11.8171-0008.1 990049	ATE
1.8 T	132	11/01→06/05		+PR 1ZD / 1ZE	2		11.8171-0008.1 990049	ATE
1.9 TDI	66	01/98→06/04		→ 02/01; +PR 1ZD / 1ZE	2		11.8171-0008.1 990049	ATE
2.3 V5	125	10/00→09/10		→ 12/05	2		11.8171-0008.1 990049	ATE
3.2 RSI 4motion	165	04/00→05/01			2		11.8171-0008.1 990049	ATE
Bremsschlauch								
1.4	55	11/01→09/10	←	→ 05/10	2		24.5143-0439.3 331411	L= 439
1.6	75	06/00→09/10	→	→ 05/10; □ / am Bremssattel			24.1253-0010.3 331066	L= 233 mit Rohrleitung
1.8 T	110	10/99→09/10	→					
1.9 TDI	74 - 77	02/01→09/10	→	→ 05/10; □ / am Bremssattel			24.1253-0020.3 331067	L= 233 mit Rohrleitung
2.0	85	01/98→09/10	→	→ 05/10	2		83.7858-0140.3 330837	L= 140
2.5	110	07/05→09/10	→					
1.6	74	10/99→09/00	←	11/99→	2		24.5143-0439.3 331411	L= 439
			→	11/99→; □ / am Bremssattel			24.1253-0010.3 331066	L= 233 mit Rohrleitung
			→	11/99→; □ / am Bremssattel			24.1253-0020.3 331067	L= 233 mit Rohrleitung
			→	11/99→	2		83.7858-0140.3 330837	L= 140
1.8 T	132	11/01→06/05	←		2		24.5143-0439.3 331411	L= 439
3.2 RSI 4motion	165	04/00→05/01	→	□ / am Bremssattel			24.1253-0010.3 331066	L= 233 mit Rohrleitung
			→	□ / am Bremssattel			24.1253-0020.3 331067	L= 233 mit Rohrleitung
			→		2		83.7858-0140.3 330837	L= 140
1.9 TDI	66	01/98→06/04	←	→ 02/01	2		24.5143-0439.3 331411	L= 439
			→	□ / am Bremssattel			24.1253-0010.3 331066	L= 233 mit Rohrleitung
			→	□ / am Bremssattel			24.1253-0020.3 331067	L= 233 mit Rohrleitung
			→		2		83.7858-0140.3 330837	L= 140
2.3 V5	125	10/00→09/10	←	→ 05/05	2		24.5143-0439.3 331411	L= 439
			→	→ 05/10; □ / am Bremssattel			24.1253-0010.3 331066	L= 233 mit Rohrleitung
			→	→ 05/10; □ / am Bremssattel			24.1253-0020.3 331067	L= 233 mit Rohrleitung
			→	→ 05/10	2		83.7858-0140.3 330837	L= 140
VW - NEW BEETLE Cabriolet (1Y7) 09/02→12/11								
Bremssattel								
1.4	55	01/03→09/10	←	→ 05/10; +PR 1ZD / 1ZE; □			24.3541-8523.5 240551	ATE - Halter
1.6	75	01/03→09/10	←					
1.9 TDI	77	07/05→09/10	←	→ 05/10; +PR 1ZD / 1ZE; □			24.3541-8524.5 240552	ATE - Halter
2.5	110	07/05→09/10	←	→ 05/10; +PR 1ZP / 1ZM; □			24.3541-9549.5 241023	ATE - Halter
			←	→ 05/10; +PR 1ZP / 1ZM; □			24.3541-9550.5 241024	ATE - Halter
			→	→ 05/10; +PR 1KS / 1KV; □			24.3384-1729.5 240816	TRW - Halter
→								

	kw					! #		
VW - NEW BEETLE Cabriolet (1Y7) 09/02→12/11								
Bremssattel								
1.4 1.6 1.9 TDI 2.5	55 75 77 110	01/03→09/10 01/03→09/10 07/05→09/10 07/05→09/10	→	→ 05/10; +PR 1KS / 1KV; ☐			24.3384-1730.5 240817	TRW - Halter
1.8 T	110	01/03→09/10	←	12/03→ 05/10; +PR 1ZD / 1ZE; ☐			24.3541-8523.5 240551	ATE - Halter
			←	12/03→ 05/10; +PR 1ZD / 1ZE; ☐			24.3541-8524.5 240552	ATE - Halter
			←	12/03→ 05/10; +PR 1ZP / 1ZM; ☐			24.3541-9549.5 241023	ATE - Halter
			←	12/03→ 05/10; +PR 1ZP / 1ZM; ☐			24.3541-9550.5 241024	ATE - Halter
			→	12/03→ 05/10; +PR 1KS / 1KV; ☐			24.3384-1729.5 240816	TRW - Halter
			→	12/03→ 05/10; +PR 1KS / 1KV; ☐			24.3384-1730.5 240817	TRW - Halter
1.9 TDI	74	06/03→09/10	←	07/03→ 05/10; +PR 1ZD / 1ZE; ☐			24.3541-8523.5 240551	ATE - Halter
			←	07/03→ 05/10; +PR 1ZD / 1ZE; ☐			24.3541-8524.5 240552	ATE - Halter
			←	07/03→ 05/10; +PR 1ZP / 1ZM; ☐			24.3541-9549.5 241023	ATE - Halter
			←	07/03→ 05/10; +PR 1ZP / 1ZM; ☐			24.3541-9550.5 241024	ATE - Halter
			→	07/03→ 05/10; +PR 1KS / 1KV; ☐			24.3384-1729.5 240816	TRW - Halter
			→	07/03→ 05/10; +PR 1KS / 1KV; ☐			24.3384-1730.5 240817	TRW - Halter
2.0	85	09/02→10/10	←	01/03→ 05/10; +PR 1ZD / 1ZE; ☐			24.3541-8523.5 240551	ATE - Halter
			←	01/03→ 05/10; +PR 1ZD / 1ZE; ☐			24.3541-8524.5 240552	ATE - Halter
			←	01/03→ 05/10; +PR 1ZP / 1ZM; ☐			24.3541-9549.5 241023	ATE - Halter
			←	01/03→ 05/10; +PR 1ZP / 1ZM; ☐			24.3541-9550.5 241024	ATE - Halter
			→	01/03→ 05/10; +PR 1KS / 1KV; ☐			24.3384-1729.5 240816	TRW - Halter
			→	01/03→ 05/10; +PR 1KS / 1KV; ☐			24.3384-1730.5 240817	TRW - Halter
Halter, Bremssattel								
1.4 1.6 1.9 TDI 2.5	55 75 77 110	01/03→09/10 01/03→09/10 07/05→09/10 07/05→09/10	←	→ 05/10; +PR 1ZD / 1ZE	2		11.8170-0306.1 260102	ATE
1.8 T	110	01/03→09/10	←	12/03→ 05/10; +PR 1ZD / 1ZE	2		11.8170-0306.1 260102	ATE
1.9 TDI	74	06/03→09/10	←	07/03→ 05/10; +PR 1ZD / 1ZE	2		11.8170-0306.1 260102	ATE
2.0	85	09/02→10/10	←	01/03→ 05/10; +PR 1ZD / 1ZE	2		11.8170-0306.1 260102	ATE
Feder, Bremssattel								
1.4 1.6 1.9 TDI 2.5	55 75 77 110	01/03→09/10 01/03→09/10 07/05→09/10 07/05→09/10		→ 05/10; +PR 1ZD / 1ZE	2		11.8116-0143.1 390513	ATE
1.8 T	110	01/03→09/10		12/03→ 05/10; +PR 1ZD / 1ZE	2		11.8116-0143.1 390513	ATE
1.9 TDI	74	06/03→09/10		07/03→ 05/10; +PR 1ZD / 1ZE	2		11.8116-0143.1 390513	ATE
2.0	85	09/02→10/10		01/03→ 05/10; +PR 1ZD / 1ZE	2		11.8116-0143.1 390513	ATE
Führungshülzensatz, Bremssattel								
1.4 1.6 1.9 TDI 2.5	55 75 77 110	01/03→09/10 01/03→09/10 07/05→09/10 07/05→09/10	←	→ 05/10; +PR 1ZP / 1ZM			11.0101-5409.2 260035	ATE
			←	→ 05/10; +PR 1ZD / 1ZE			11.0101-5409.2 260035	ATE
1.8 T	110	01/03→09/10	←	12/03→ 05/10; +PR 1ZP / 1ZM			11.0101-5409.2 260035	ATE
			←	12/03→ 05/10; +PR 1ZD / 1ZE			11.0101-5409.2 260035	ATE
1.9 TDI	74	06/03→09/10	←	07/03→ 05/10; +PR 1ZP / 1ZM			11.0101-5409.2 260035	ATE
			←	07/03→ 05/10; +PR 1ZD / 1ZE			11.0101-5409.2 260035	ATE
2.0	85	09/02→10/10	←	01/03→ 05/10; +PR 1ZP / 1ZM			11.0101-5409.2 260035	ATE
			←	01/03→ 05/10; +PR 1ZD / 1ZE			11.0101-5409.2 260035	ATE
Führungsbolzen, Bremssattel								
1.4 1.6 1.9 TDI 2.5	55 75 77 110	01/03→09/10 01/03→09/10 07/05→09/10 07/05→09/10		→ 05/10; +PR 1ZD / 1ZE	2		11.8171-0008.1 990049	ATE
1.8 T	110	01/03→09/10		12/03→ 05/10; +PR 1ZD / 1ZE	2		11.8171-0008.1 990049	ATE
1.9 TDI	74	06/03→09/10		07/03→ 05/10; +PR 1ZD / 1ZE	2		11.8171-0008.1 990049	ATE
2.0 →	85	09/02→10/10		01/03→ 05/10; +PR 1ZD / 1ZE	2		11.8171-0008.1 990049	ATE

	kw					! #		
VW - NEW BEETLE Cabriolet (1Y7) 09/02→12/11								
 Bremsschlauch								
1.4	55	01/03→09/10	←	→ 05/10		2	24.5143-0439.3 331411	L= 439
1.6	75	01/03→09/10	→	→ 05/10;  / am Bremssattel			24.1253-0010.3 331066	L= 233 mit Rohrleitung
1.9 TDI	77	07/05→09/10	→	→ 05/10;  / am Bremssattel			24.1253-0020.3 331067	L= 233 mit Rohrleitung
2.5	110	07/05→09/10	→	→ 05/10		2	83.7858-0140.3 330837	L= 140
1.8 T	110	01/03→09/10	←	12/03→ 05/10		2	24.5143-0439.3 331411	L= 439
			→	12/03→ 05/10;  / am Bremssattel			24.1253-0010.3 331066	L= 233 mit Rohrleitung
			→	12/03→ 05/10;  / am Bremssattel			24.1253-0020.3 331067	L= 233 mit Rohrleitung
			→	12/03→ 05/10		2	83.7858-0140.3 330837	L= 140
1.9 TDI	74	06/03→09/10	←	07/03→ 05/10		2	24.5143-0439.3 331411	L= 439
			→	07/03→ 05/10;  / am Bremssattel			24.1253-0010.3 331066	L= 233 mit Rohrleitung
			→	07/03→ 05/10;  / am Bremssattel			24.1253-0020.3 331067	L= 233 mit Rohrleitung
			→	07/03→ 05/10		2	83.7858-0140.3 330837	L= 140
2.0	85	09/02→10/10	←	01/03→ 05/10		2	24.5143-0439.3 331411	L= 439
			→	01/03→ 05/10;  / am Bremssattel			24.1253-0010.3 331066	L= 233 mit Rohrleitung
			→	01/03→ 05/10;  / am Bremssattel			24.1253-0020.3 331067	L= 233 mit Rohrleitung
			→	01/03→ 05/10		2	83.7858-0140.3 330837	L= 140
VW - PASSAT ALLTRACK B7 (365) 01/12→12/14								
 Bremssattel								
1.8 TSI	112 - 118	01/12→12/14	←	+PR 1ZM / 1ZG; 			24.3541-9553.5 241025	ATE - Halter
2.0 TDI	103	01/12→12/14	←	+PR 1ZM / 1ZG; 			24.3541-9554.5 241026	ATE - Halter
2.0 TDI 4motion	103 - 130	01/12→12/14	←	+PR 1LA / 1LB; 			24.3601-1727.5 240786	TRW - Halter
2.0 TSI 4motion	155	01/12→12/14	←	+PR 1LA / 1LB; 			24.3601-1728.5 240787	TRW - Halter
			→	+PR 1KW; 			24.6241-1709.5 240994	TRW + EMot / - Halter + FSB
			→	+PR 1KW; 			24.6241-1710.5 240995	TRW + EMot / - Halter + FSB
			→	+PR 2EA; 			24.6241-1711.5 240713	TRW + EMot / - Halter + FSB
			→	+PR 2EA; 			24.6241-1712.5 240714	TRW + EMot / - Halter + FSB
Halter, Bremssattel								
1.8 TSI	112 - 118	01/12→12/14	←	+PR 1ZM / 1ZG		2	11.0230-0131.1 260129	ATE
2.0 TDI	103	01/12→12/14						
2.0 TDI 4motion	103 - 130	01/12→12/14						
2.0 TSI 4motion	155	01/12→12/14						
Feder, Bremssattel								
1.8 TSI	112 - 118	01/12→12/14		+PR 1ZM / 1ZG		2	11.8116-0351.1 390538	ATE
2.0 TDI	103	01/12→12/14						
2.0 TDI 4motion	103 - 130	01/12→12/14						
2.0 TSI 4motion	155	01/12→12/14						
Führungshülzensatz, Bremssattel								
1.8 TSI	112 - 118	01/12→12/14	←	+PR 1ZM / 1ZG			11.0101-5409.2 260035	ATE
2.0 TDI	103	01/12→12/14						
2.0 TDI 4motion	103 - 130	01/12→12/14						
2.0 TSI 4motion	155	01/12→12/14						
Führungsbolzen, Bremssattel								
1.8 TSI	112 - 118	01/12→12/14		+PR 1ZM / 1ZG		2	11.8171-0008.1 990049	ATE
2.0 TDI	103	01/12→12/14						
2.0 TDI 4motion	103 - 130	01/12→12/14						
2.0 TSI 4motion	155	01/12→12/14						
 Bremsschlauch								
1.8 TSI	112 - 118	01/12→12/14	←			2	83.7847-0602.3 331340	L= 603
2.0 TDI	103	01/12→12/14	→	+PR 1KW		2	24.5143-0257.3 331167	L= 257
2.0 TDI 4motion	103 - 130	01/12→12/14	→	+PR 2EA		2	24.5204-0233.3 331430	L= 233
2.0 TSI 4motion	155	01/12→12/14						

VW - PASSAT ALLTRACK B8 Variant (3G5, CB5) 05/15→

Bremssattel

1.4 TSI 4motion	110	05/15→	←	+PR 1ZA / 1ZD / 1ZK / 1ZL;	24.3571-1801.5	241387	- Halter
2.0 TDI 4motion	110 - 176	05/15→	←	+PR 1ZA / 1ZD / 1ZK / 1ZL;	24.3571-1802.5	241388	- Halter
2.0 TSI 4motion	162 - 206	07/15→	←	+PR 1ZC / 1ZG;	24.3571-1813.5	241479	- Halter
			←	+PR 1ZC / 1ZG;	24.3571-1814.5	241480	- Halter
			←	+PR 1LA / 1LB;	24.3601-1727.5	240786	TRW - Halter
			←	+PR 1LA / 1LB;	24.3601-1728.5	240787	TRW - Halter
			→	+PR 1KZ;	24.6242-7001.5	241335	ATE + EMot / - Halter + eFSB
			→	+PR 1KZ;	24.6242-7002.5	241336	ATE + EMot / - Halter + eFSB
			→	+PR 2EA;	24.6242-7005.5	241337	ATE + EMot / - Halter + eFSB
			→	+PR 1KU;	24.6242-7005.5	241337	ATE + EMot / - Halter + eFSB
→	+PR 1KU;	24.6242-7006.5	241338	ATE + EMot / - Halter + eFSB			
→	+PR 2EA;	24.6242-7006.5	241338	ATE + EMot / - Halter + eFSB			

Feder, Bremssattel

1.4 TSI 4motion	110	05/15→	→		2	11.8116-0340.1	390595	ATE
2.0 TDI 4motion	110 - 176	05/15→						
2.0 TSI 4motion	162 - 206	07/15→						

Führungshülzensatz, Bremssattel

1.4 TSI 4motion	110	05/15→	→		2	11.0101-5407.2	260011	ATE
2.0 TDI 4motion	110 - 176	05/15→						
2.0 TSI 4motion	162 - 206	07/15→						

Führungsbolzen, Bremssattel

1.4 TSI 4motion	110	05/15→	→		2	11.8171-0008.1	990049	ATE
2.0 TDI 4motion	110 - 176	05/15→						
2.0 TSI 4motion	162 - 206	07/15→						

Bremsschlauch

1.4 TSI 4motion	110	05/15→	←		2	83.8247-0636.3	331536	L= 637
2.0 TDI 4motion	110 - 176	05/15→	→		2	24.5143-0280.3	331683	L= 300
2.0 TSI 4motion	162 - 206	07/15→						







































Stellelement, Feststellbremse Bremssattel







1.4 TSI 4motion	110	05/15→	→	+PR 1KU / 1KZ / 2EA;	11.9282-1001.3	250159	ATE
2.0 TDI 4motion	110 - 176	05/15→	→	+PR 1KU / 1KZ / 2EA;	11.9282-1002.3	250160	ATE
2.0 TSI 4motion	162 - 206	07/15→					







VW - PASSAT B5.5 (3B3) 10/00→12/05































Bremssattel







1.6	75	11/00→05/05	←	→ 3B-X-124107; +PR 1LB / 1LE / 1ZC;	24.3571-8521.5	240495	ATE - Halter
1.8 T	125	02/01→11/05					
1.8 T 20V	110	11/00→05/05	←	3B-X-124108→; +PR 1LB / 1LE / 1ZC;	24.3571-8521.5	240495	ATE - Halter
			←	3B-X-124108→; +PR 1LB / 1LE / 1ZC;	24.3571-8522.5	240496	ATE - Halter
			←	→ 3B-X-124107; +PR 1LB / 1LE / 1ZC;	24.3571-8522.5	240496	ATE - Halter
			→	+PR 1KD / 1KE / 1KF / 1KW;	24.3384-1731.5	240818	TRW - Halter
→	+PR 1KD / 1KE / 1KF / 1KW;	24.3384-1732.5	240819	TRW - Halter			
1.8 T 4motion	125	11/03→05/05	←	→ 3B-X-124107; +PR 1LB / 1LE / 1ZC;	24.3571-8521.5	240495	ATE - Halter
			←	3B-X-124108→; +PR 1LB / 1LE / 1ZC;	24.3571-8521.5	240495	ATE - Halter
			←	→ 3B-X-124107; +PR 1LB / 1LE / 1ZC;	24.3571-8522.5	240496	ATE - Halter
			←	3B-X-124108→; +PR 1LB / 1LE / 1ZC;	24.3571-8522.5	240496	ATE - Halter
1.9 TDI	74 - 96	11/00→05/05	←	+PR 1LB / 1LE / 1ZC;	24.3571-8521.5	240495	ATE - Halter

	kw					! #								
VW - PASSAT B5.5 (3B3) 10/00→12/05														
Bremssattel														
1.9 TDI	74 - 96	11/00→05/05	←	+PR 1LB / 1LE / 1ZC; 		24.3571-8522.5	240496	ATE - Halter						
			→	+PR 1KD / 1KE / 1KF / 1KW; 		24.3384-1731.5	240818	TRW - Halter						
			→	+PR 1KD / 1KE / 1KF / 1KW; 		24.3384-1732.5	240819	TRW - Halter						
1.9 TDI 4motion	96	11/00→05/05	←	+PR 1LB / 1LE / 1ZC; 		24.3571-8521.5	240495	ATE - Halter						
			←	+PR 1LB / 1LE / 1ZC; 		24.3571-8522.5	240496	ATE - Halter						
2.0	96	11/01→05/05	←	05/02→; +PR 1LB / 1LE / 1ZC; 		24.3571-8521.5	240495	ATE - Halter						
			←	05/02→; +PR 1LB / 1LE / 1ZC; 		24.3571-8522.5	240496	ATE - Halter						
			→	05/02→; +PR 1KD / 1KE / 1KF / 1KW; 		24.3384-1731.5	240818	TRW - Halter						
			→	05/02→; +PR 1KD / 1KE / 1KF / 1KW; 		24.3384-1732.5	240819	TRW - Halter						
2.0 TDI	100	12/03→05/05	←	+PR 1LT; 		11.9571-9835.2	220427	ATE - Halter						
			←	+PR 1LT; 		11.9571-9836.2	220428	ATE - Halter						
			←	+PR 1LB / 1LE / 1ZC; 		24.3571-8521.5	240495	ATE - Halter						
			←	+PR 1LB / 1LE / 1ZC; 		24.3571-8522.5	240496	ATE - Halter						
			→	+PR 1KD / 1KE / 1KF / 1KW; 		24.3384-1731.5	240818	TRW - Halter						
			→	+PR 1KD / 1KE / 1KF / 1KW; 		24.3384-1732.5	240819	TRW - Halter						
2.3 V5 2.8	125 140 - 142	11/00→05/05 10/00→05/05	←	+PR 1LT; 		11.9571-9835.2	220427	ATE - Halter						
			←	+PR 1LT; 		11.9571-9836.2	220428	ATE - Halter						
			←	→ 3B-X-124107; +PR 1LB / 1LE / 1ZC; 		24.3571-8521.5	240495	ATE - Halter						
			←	→ 3B-X-124107; +PR 1LB / 1LE / 1ZC; 		24.3571-8522.5	240496	ATE - Halter						
			→	+PR 1KD / 1KE / 1KF / 1KW; 		24.3384-1731.5	240818	TRW - Halter						
			→	+PR 1KD / 1KE / 1KF / 1KW; 		24.3384-1732.5	240819	TRW - Halter						
2.3 V5 4motion 2.8 4motion	125 140 - 142	11/00→05/05 10/00→05/05	←	+PR 1LT; 		11.9571-9835.2	220427	ATE - Halter						
			←	+PR 1LT; 		11.9571-9836.2	220428	ATE - Halter						
			←	→ 3B-X-124107; +PR 1LB / 1LE / 1ZC; 		24.3571-8521.5	240495	ATE - Halter						
			←	→ 3B-X-124107; +PR 1LB / 1LE / 1ZC; 		24.3571-8522.5	240496	ATE - Halter						
2.5 TDI	110 - 120	11/00→05/05	←	+PR 1LT; 		11.9571-9835.2	220427	ATE - Halter						
			←	+PR 1LT; 		11.9571-9836.2	220428	ATE - Halter						
			→	+PR 1KD / 1KE / 1KF / 1KW; 		24.3384-1731.5	240818	TRW - Halter						
			→	+PR 1KD / 1KE / 1KF / 1KW; 		24.3384-1732.5	240819	TRW - Halter						
2.5 TDI 4motion	110 - 132	11/00→05/05	←	+PR 1LT; 		11.9571-9835.2	220427	ATE - Halter						
			←	+PR 1LT; 		11.9571-9836.2	220428	ATE - Halter						
Halter, Bremssattel														
1.6 1.8 T 1.8 T 20V 1.8 T 4motion	75 125 110 125	11/00→05/05 02/01→11/05 11/00→05/05 11/03→05/05	←	3B-X-124108→; +PR 1LB / 1LE / 1ZC	2	11.8170-0306.1	260102	ATE						
			1.9 TDI	74 - 96	11/00→05/05	←	+PR 1LB / 1LE / 1ZC	2	11.8170-0306.1	260102	ATE			
						1.9 TDI 4motion	96	11/00→05/05	←	+PR 1LB / 1LE / 1ZC	2	11.8170-0306.1	260102	ATE
									2.0	96	11/01→05/05	←	05/02→; +PR 1LB / 1LE / 1ZC	2
2.0 TDI	100	12/03→05/05	←	+PR 1LT	2	11.0230-0451.1	260130	ATE						
			←	+PR 1LB / 1LE / 1ZC	2	11.8170-0306.1	260102	ATE						
2.3 V5 2.3 V5 4motion 2.5 TDI 2.5 TDI 4motion 2.8 2.8 4motion	125 125 110 - 120 110 - 132 140 - 142 140 - 142	11/00→05/05 11/00→05/05 11/00→05/05 11/00→05/05 10/00→05/05 10/00→05/05	←	+PR 1LT	2	11.0230-0451.1	260130	ATE						
			2.5 TDI 4motion	110 - 132	11/00→05/05	←	+PR 1LT	2	11.0230-0451.1	260130	ATE			
						2.8	140 - 142	10/00→05/05	←	+PR 1LT	2	11.0230-0451.1	260130	ATE
			2.8 4motion	140 - 142	10/00→05/05				←	+PR 1LT	2	11.0230-0451.1	260130	ATE
						Feder, Bremssattel								
			1.6 1.8 T 1.8 T 20V →	75 125 110	11/00→05/05 02/01→11/05 11/00→05/05	←	→ 3B-X-124107; +PR 1LB / 1LE / 1ZC	2	11.8116-0143.1	390513	ATE			
←	3B-X-124108→; +PR 1LB / 1LE / 1ZC	2				11.8116-0143.1	390513	ATE						









	kW			 	! #		
VW - PASSAT B5.5 (3B3) 10/00→12/05							
Feder, Bremssattel							
1.8 T 4motion	125	11/03→05/05	←	→ 3B-X-124107; +PR 1LB / 1LE / 1ZC	2	11.8116-0143.1 390513	ATE
			←	3B-X-124108→; +PR 1LB / 1LE / 1ZC	2	11.8116-0143.1 390513	ATE
1.9 TDI	74 - 96	11/00→05/05	←	+PR 1LB / 1LE / 1ZC	2	11.8116-0143.1 390513	ATE
1.9 TDI 4motion	96	11/00→05/05					
2.0	85	11/00→05/05					
2.0 4motion	85	11/00→05/05					
2.0	96	11/01→05/05	←	05/02→; +PR 1LB / 1LE / 1ZC	2	11.8116-0143.1 390513	ATE
2.0 TDI	100	12/03→05/05	←	+PR 1LT	2	11.8116-0143.1 390513	ATE
			←	+PR 1LB / 1LE / 1ZC	2	11.8116-0143.1 390513	ATE
2.3 V5	125	11/00→05/05	←	→ 3B-X-124107; +PR 1LB / 1LE / 1ZC	2	11.8116-0143.1 390513	ATE
2.3 V5 4motion	125	11/00→05/05					
2.8	140 - 142	10/00→05/05	←	+PR 1LT	2	11.8116-0143.1 390513	ATE
2.8 4motion	140 - 142	10/00→05/05					
2.5 TDI	110 - 120	11/00→05/05	←	+PR 1LT	2	11.8116-0143.1 390513	ATE
2.5 TDI 4motion	110 - 132	11/00→05/05					
4.0 W8 4motion	202	09/01→09/04		+PR 1ZF / 1ZG	2	11.8116-0260.1 390597	ATE
Führungshülzensatz, Bremssattel							
1.6	75	11/00→05/05	←	→ 3B-X-124107; +PR 1LB / 1LE / 1ZC		11.0101-5409.2 260035	ATE
1.8 T	125	02/01→11/05					
1.8 T 20V	110	11/00→05/05	←	3B-X-124108→; +PR 1LB / 1LE / 1ZC		11.0101-5409.2 260035	ATE
1.8 T 4motion	125	11/03→05/05					
1.9 TDI	74 - 96	11/00→05/05	←	+PR 1LB / 1LE / 1ZC		11.0101-5409.2 260035	ATE
1.9 TDI 4motion	96	11/00→05/05					
2.0	85	11/00→05/05					
2.0 4motion	85	11/00→05/05					
2.0	96	11/01→05/05	←	05/02→; +PR 1LB / 1LE / 1ZC		11.0101-5409.2 260035	ATE
2.0 TDI	100	12/03→05/05	←	+PR 1LT		11.0101-5409.2 260035	ATE
			←	+PR 1LB / 1LE / 1ZC		11.0101-5409.2 260035	ATE
2.3 V5	125	11/00→05/05	←	+PR 1LT		11.0101-5409.2 260035	ATE
2.3 V5 4motion	125	11/00→05/05					
2.8	140 - 142	10/00→05/05	←	→ 3B-X-124107; +PR 1LB / 1LE / 1ZC		11.0101-5409.2 260035	ATE
2.8 4motion	140 - 142	10/00→05/05					
2.5 TDI	110 - 120	11/00→05/05	←	+PR 1LT		11.0101-5409.2 260035	ATE
2.5 TDI 4motion	110 - 132	11/00→05/05					
Führungsbolzen, Bremssattel							
1.6	75	11/00→05/05	←	→ 3B-X-124107; +PR 1LB / 1LE / 1ZC	2	11.8171-0008.1 990049	ATE
1.8 T	125	02/01→11/05					
1.8 T 20V	110	11/00→05/05	←	3B-X-124108→; +PR 1LB / 1LE / 1ZC	2	11.8171-0008.1 990049	ATE
1.8 T 4motion	125	11/03→05/05					
1.9 TDI	74 - 96	11/00→05/05	←	+PR 1LB / 1LE / 1ZC	2	11.8171-0008.1 990049	ATE
1.9 TDI 4motion	96	11/00→05/05					
2.0	85	11/00→05/05					
2.0 4motion	85	11/00→05/05					
2.0	96	11/01→05/05	←	05/02→; +PR 1LB / 1LE / 1ZC	2	11.8171-0008.1 990049	ATE
2.0 TDI	100	12/03→05/05		+PR 1LT	2	11.8171-0008.1 990049	ATE
			←	+PR 1LB / 1LE / 1ZC	2	11.8171-0008.1 990049	ATE
2.3 V5	125	11/00→05/05		+PR 1LT	2	11.8171-0008.1 990049	ATE
2.3 V5 4motion	125	11/00→05/05					
2.8	140 - 142	10/00→05/05	←	→ 3B-X-124107; +PR 1LB / 1LE / 1ZC	2	11.8171-0008.1 990049	ATE
2.8 4motion	140 - 142	10/00→05/05					
2.5 TDI	110 - 120	11/00→05/05		+PR 1LT	2	11.8171-0008.1 990049	ATE
2.5 TDI 4motion	110 - 132	11/00→05/05					
4.0 W8 4motion	202	09/01→09/04		+PR 1ZF / 1ZG	2	11.8171-0008.1 990049	ATE
Bremsschlauch							
1.6	75	11/00→05/05	←		2	83.7813-0295.3 330799	L= 295
1.8 T	125	02/01→11/05					
→							









	kw			 	! #		
VW - PASSAT B5.5 (3B3) 10/00→12/05							
Bremsschlauch							
1.8 T 20V 1.9 TDI	110 74 - 96	11/00→05/05 11/00→05/05	➔	☐ / am Bremssattel		24.1253-0030.3 331126	L= 184 mit Rohrleitung
			➔	☐ / am Bremssattel		24.1253-0040.3 331127	L= 190 mit Rohrleitung
2.0 2.0 TDI	85 100	11/00→05/05 12/03→05/05	➔		2	24.5237-0183.3 331454	L= 182,4
2.3 V5 2.5 TDI	125 110 - 120	11/00→05/05 11/00→05/05	➔	am Bremssattel	2	24.5243-0190.3 330678	L= 190
2.8	140 - 142	10/00→05/05					
1.9 TDI 4motion 2.0 4motion	96 85	11/00→05/05 11/00→05/05	➔		2	83.7813-0295.3 330799	L= 295
			➔		2	24.5243-0310.3 330755	L= 310
2.0	96	11/01→05/05	➔	05/02→	2	83.7813-0295.3 330799	L= 295
			➔	05/02→; ☐ / am Bremssattel		24.1253-0030.3 331126	L= 184 mit Rohrleitung
			➔	05/02→; ☐ / am Bremssattel		24.1253-0040.3 331127	L= 190 mit Rohrleitung
			➔	05/02→	2	24.5237-0183.3 331454	L= 182,4
			➔	05/02→; am Bremssattel	2	24.5243-0190.3 330678	L= 190
2.3 V5 4motion 2.5 TDI 4motion	125 110 - 132	11/00→05/05 11/00→05/05	➔		2	83.7813-0295.3 330799	L= 295
			➔		2	24.5142-0290.3 330950	L= 290
2.8 4motion	140 - 142	10/00→05/05					
4.0 W8 4motion	202	09/01→09/04	➔		2	24.5237-0360.3 331212	L= 360
VW - PASSAT B5.5 Variant (3B6) 09/00→08/05							
Bremssattel							
1.6 1.8 T 20V	75 110	11/00→05/05 11/00→05/05	➔	→ 3B-X-124107; +PR 1LB / 1LE / 1ZC; ☐		24.3571-8521.5 240495	ATE - Halter
			➔	3B-X-124108→; +PR 1LB / 1LE / 1ZC; ☐		24.3571-8521.5 240495	ATE - Halter
			➔	3B-X-124108→; +PR 1LB / 1LE / 1ZC; ☐		24.3571-8522.5 240496	ATE - Halter
			➔	→ 3B-X-124107; +PR 1LB / 1LE / 1ZC; ☐		24.3571-8522.5 240496	ATE - Halter
			➔	+PR 1KD / 1KE / 1KF / 1KW; ☐		24.3384-1731.5 240818	TRW - Halter
			➔	+PR 1KD / 1KE / 1KF / 1KW; ☐		24.3384-1732.5 240819	TRW - Halter
1.8 4motion 1.9 TDI 4motion 2.0 2.0 4motion	125 96 85 85	11/03→05/05 11/00→05/05 11/00→05/05 11/00→05/05	➔	+PR 1LB / 1LE / 1ZC; ☐		24.3571-8521.5 240495	ATE - Halter
			➔	+PR 1LB / 1LE / 1ZC; ☐		24.3571-8522.5 240496	ATE - Halter
1.8 T	125	05/02→08/05	➔	→ 3B-X-124107; +PR 1LB / 1LE / 1ZC; ☐		24.3571-8521.5 240495	ATE - Halter
			➔	3B-X-124108→; → 06/05; +PR 1LB / 1LE / 1ZC; ☐		24.3571-8521.5 240495	ATE - Halter
			➔	3B-X-124108→; → 06/05; +PR 1LB / 1LE / 1ZC; ☐		24.3571-8522.5 240496	ATE - Halter
			➔	→ 3B-X-124107; +PR 1LB / 1LE / 1ZC; ☐		24.3571-8522.5 240496	ATE - Halter
			➔	→ 06/05; +PR 1KD / 1KE / 1KF / 1KW; ☐		24.3384-1731.5 240818	TRW - Halter
			➔	→ 06/05; +PR 1KD / 1KE / 1KF / 1KW; ☐		24.3384-1732.5 240819	TRW - Halter
1.9 TDI	74 - 96	11/00→05/05	➔	+PR 1LB / 1LE / 1ZC; ☐		24.3571-8521.5 240495	ATE - Halter
			➔	+PR 1LB / 1LE / 1ZC; ☐		24.3571-8522.5 240496	ATE - Halter
			➔	+PR 1KD / 1KE / 1KF / 1KW; ☐		24.3384-1731.5 240818	TRW - Halter
			➔	+PR 1KD / 1KE / 1KF / 1KW; ☐		24.3384-1732.5 240819	TRW - Halter
2.0	96	11/01→05/05	➔	05/02→; +PR 1LB / 1LE / 1ZC; ☐		24.3571-8521.5 240495	ATE - Halter
			➔	05/02→; +PR 1LB / 1LE / 1ZC; ☐		24.3571-8522.5 240496	ATE - Halter
			➔	05/02→; +PR 1KD / 1KE / 1KF / 1KW; ☐		24.3384-1731.5 240818	TRW - Halter
			➔	05/02→; +PR 1KD / 1KE / 1KF / 1KW; ☐		24.3384-1732.5 240819	TRW - Halter
2.0 TDI	100	12/03→05/05	➔	+PR 1LT; ☐		11.9571-9835.2 220427	ATE - Halter
			➔	+PR 1LT; ☐		11.9571-9836.2 220428	ATE - Halter
			➔	+PR 1LB / 1LE / 1ZC; ☐		24.3571-8521.5 240495	ATE - Halter
			➔	+PR 1LB / 1LE / 1ZC; ☐		24.3571-8522.5 240496	ATE - Halter
			➔	+PR 1KD / 1KE / 1KF / 1KW; ☐		24.3384-1731.5 240818	TRW - Halter
➔							













	kw			 	! #			
VW - PASSAT B5.5 Variant (3B6) 09/00→08/05								
Bremssattel								
2.0 TDI	100	12/03→05/05	➔	+PR 1KD / 1KE / 1KF / 1KW; 		24.3384-1732.5 240819	TRW - Halter	
2.3 VR5	125	11/00→05/05	←	+PR 1LT; 		11.9571-9835.2 220427	ATE - Halter	
			←	+PR 1LT; 		11.9571-9836.2 220428	ATE - Halter	
			←	→ 3B-X-124107; +PR 1LB / 1LE / 1ZC; 		24.3571-8521.5 240495	ATE - Halter	
			←	→ 3B-X-124107; +PR 1LB / 1LE / 1ZC; 		24.3571-8522.5 240496	ATE - Halter	
			➔	+PR 1KD / 1KE / 1KF / 1KW; 		24.3384-1731.5 240818	TRW - Halter	
			➔	+PR 1KD / 1KE / 1KF / 1KW; 		24.3384-1732.5 240819	TRW - Halter	
2.3 VR5 4motion 2.8 4motion	125 140 - 142	11/00→05/05 10/00→05/05	←	+PR 1LT; 		11.9571-9835.2 220427	ATE - Halter	
			←	+PR 1LT; 		11.9571-9836.2 220428	ATE - Halter	
			←	→ 3B-X-124107; +PR 1LB / 1LE / 1ZC; 		24.3571-8521.5 240495	ATE - Halter	
			←	→ 3B-X-124107; +PR 1LB / 1LE / 1ZC; 		24.3571-8522.5 240496	ATE - Halter	
2.5 TDI	110 - 120	11/00→05/05	←	+PR 1LT; 		11.9571-9835.2 220427	ATE - Halter	
			←	+PR 1LT; 		11.9571-9836.2 220428	ATE - Halter	
			➔	+PR 1KD / 1KE / 1KF / 1KW; 		24.3384-1731.5 240818	TRW - Halter	
			➔	+PR 1KD / 1KE / 1KF / 1KW; 		24.3384-1732.5 240819	TRW - Halter	
2.5 TDI 4motion	110 - 132	11/00→05/05	←	+PR 1LT; 		11.9571-9835.2 220427	ATE - Halter	
			←	+PR 1LT; 		11.9571-9836.2 220428	ATE - Halter	
2.8	142	10/00→08/05	←	→ 06/05; +PR 1LT; 		11.9571-9835.2 220427	ATE - Halter	
			←	→ 06/05; +PR 1LT; 		11.9571-9836.2 220428	ATE - Halter	
			←	→ 3B-X-124107; +PR 1LB / 1LE / 1ZC; 		24.3571-8521.5 240495	ATE - Halter	
			←	→ 3B-X-124107; +PR 1LB / 1LE / 1ZC; 		24.3571-8522.5 240496	ATE - Halter	
			➔	→ 06/05; +PR 1KD / 1KE / 1KF / 1KW; 		24.3384-1731.5 240818	TRW - Halter	
			➔	→ 06/05; +PR 1KD / 1KE / 1KF / 1KW; 		24.3384-1732.5 240819	TRW - Halter	
Halter, Bremssattel								
1.6 1.8 T 20V	75 110	11/00→05/05 11/00→05/05	←	3B-X-124108→; +PR 1LB / 1LE / 1ZC	2	11.8170-0306.1 260102	ATE	
1.8 4motion 1.9 TDI	125 74 - 96	11/03→05/05 11/00→05/05	←	+PR 1LB / 1LE / 1ZC	2	11.8170-0306.1 260102	ATE	
1.9 TDI 4motion 2.0 2.0 4motion	96 85 85	11/00→05/05 11/00→05/05 11/00→05/05						
1.8 T	125	05/02→08/05	←	3B-X-124108→; → 06/05; +PR 1LB / 1LE / 1ZC	2	11.8170-0306.1 260102	ATE	
2.0	96	11/01→05/05	←	05/02→; +PR 1LB / 1LE / 1ZC	2	11.8170-0306.1 260102	ATE	
2.0 TDI	100	12/03→05/05	←	+PR 1LT	2	11.0230-0451.1 260130	ATE	
			←	+PR 1LB / 1LE / 1ZC	2	11.8170-0306.1 260102	ATE	
2.3 VR5 2.3 VR5 4motion 2.5 TDI	125 125 110 - 120	11/00→05/05 11/00→05/05 11/00→05/05	←	+PR 1LT	2	11.0230-0451.1 260130	ATE	
2.5 TDI 4motion 2.8 4motion	110 - 132 140 - 142	11/00→05/05 10/00→05/05						
2.8	142	10/00→08/05	←	→ 06/05; +PR 1LT	2	11.0230-0451.1 260130	ATE	
Feder, Bremssattel								
1.6 1.8 T 20V	75 110	11/00→05/05 11/00→05/05	←	→ 3B-X-124107; +PR 1LB / 1LE / 1ZC	2	11.8116-0143.1 390513	ATE	
1.8 4motion 1.9 TDI	125 74 - 96	11/03→05/05 11/00→05/05	←	+PR 1LB / 1LE / 1ZC	2	11.8116-0143.1 390513	ATE	
1.9 TDI 4motion 2.0 2.0 4motion	96 85 85	11/00→05/05 11/00→05/05 11/00→05/05						
1.8 T →	125	05/02→08/05	←	→ 3B-X-124107; +PR 1LB / 1LE / 1ZC	2	11.8116-0143.1 390513	ATE	







	kw			 	! #		
VW - PASSAT B5.5 Variant (3B6) 09/00→08/05							
Feder, Bremssattel							
1.8 T	125	05/02→08/05	←	3B-X-124108→; → 06/05; +PR 1LB / 1LE / 1ZC	2	11.8116-0143.1 390513	ATE
2.0	96	11/01→05/05	←	05/02→; +PR 1LB / 1LE / 1ZC	2	11.8116-0143.1 390513	ATE
2.0 TDI	100	12/03→05/05	←	+PR 1LB / 1LE / 1ZC	2	11.8116-0143.1 390513	ATE
			←	+PR 1LT	2	11.8116-0143.1 390513	ATE
2.3 VR5 2.3 VR5 4motion 2.8 4motion	125	11/00→05/05	←	→ 3B-X-124107; +PR 1LB / 1LE / 1ZC	2	11.8116-0143.1 390513	ATE
	125 140 - 142	11/00→05/05 10/00→05/05	←	+PR 1LT	2	11.8116-0143.1 390513	ATE
2.5 TDI 2.5 TDI 4motion	110 - 120	11/00→05/05	←	+PR 1LT	2	11.8116-0143.1 390513	ATE
	110 - 132	11/00→05/05					
2.8	142	10/00→08/05	←	→ 3B-X-124107; +PR 1LB / 1LE / 1ZC	2	11.8116-0143.1 390513	ATE
			←	→ 06/05; +PR 1LT	2	11.8116-0143.1 390513	ATE
4.0 W8 4motion	202	09/01→09/04		+PR 1ZF / 1ZG	2	11.8116-0260.1 390597	ATE
Führungshülzensatz, Bremssattel							
1.6 1.8 T 20V	75	11/00→05/05	←	→ 3B-X-124107; +PR 1LB / 1LE / 1ZC		11.0101-5409.2 260035	ATE
	110	11/00→05/05	←	3B-X-124108→; +PR 1LB / 1LE / 1ZC		11.0101-5409.2 260035	ATE
1.8 4motion 1.9 TDI	125	11/03→05/05	←	+PR 1LB / 1LE / 1ZC		11.0101-5409.2 260035	ATE
	74 - 96	11/00→05/05					
1.9 TDI 4motion 2.0 2.0 4motion	96	11/00→05/05					
	85 85	11/00→05/05 11/00→05/05					
1.8 T	125	05/02→08/05	←	→ 3B-X-124107; +PR 1LB / 1LE / 1ZC		11.0101-5409.2 260035	ATE
			←	3B-X-124108→; → 06/05; +PR 1LB / 1LE / 1ZC		11.0101-5409.2 260035	ATE
2.0	96	11/01→05/05	←	05/02→; +PR 1LB / 1LE / 1ZC		11.0101-5409.2 260035	ATE
2.0 TDI	100	12/03→05/05	←	+PR 1LB / 1LE / 1ZC		11.0101-5409.2 260035	ATE
			←	+PR 1LT		11.0101-5409.2 260035	ATE
2.3 VR5 2.3 VR5 4motion 2.8 4motion	125	11/00→05/05	←	+PR 1LT		11.0101-5409.2 260035	ATE
	125 140 - 142	11/00→05/05 10/00→05/05	←	→ 3B-X-124107; +PR 1LB / 1LE / 1ZC		11.0101-5409.2 260035	ATE
2.5 TDI 2.5 TDI 4motion	110 - 120	11/00→05/05	←	+PR 1LT		11.0101-5409.2 260035	ATE
	110 - 132	11/00→05/05					
2.8	142	10/00→08/05	←	→ 06/05; +PR 1LT		11.0101-5409.2 260035	ATE
			←	→ 3B-X-124107; +PR 1LB / 1LE / 1ZC		11.0101-5409.2 260035	ATE
Führungsbolzen, Bremssattel							
1.6 1.8 T 20V	75	11/00→05/05	←	→ 3B-X-124107; +PR 1LB / 1LE / 1ZC	2	11.8171-0008.1 990049	ATE
	110	11/00→05/05	←	3B-X-124108→; +PR 1LB / 1LE / 1ZC	2	11.8171-0008.1 990049	ATE
1.8 4motion 1.9 TDI	125	11/03→05/05	←	+PR 1LB / 1LE / 1ZC	2	11.8171-0008.1 990049	ATE
	74 - 96	11/00→05/05					
1.9 TDI 4motion 2.0 2.0 4motion	96	11/00→05/05					
	85 85	11/00→05/05 11/00→05/05					
1.8 T	125	05/02→08/05	←	→ 3B-X-124107; +PR 1LB / 1LE / 1ZC	2	11.8171-0008.1 990049	ATE
			←	3B-X-124108→; → 06/05; +PR 1LB / 1LE / 1ZC	2	11.8171-0008.1 990049	ATE
2.0	96	11/01→05/05	←	05/02→; +PR 1LB / 1LE / 1ZC	2	11.8171-0008.1 990049	ATE
2.0 TDI	100	12/03→05/05		+PR 1LT	2	11.8171-0008.1 990049	ATE
			←	+PR 1LB / 1LE / 1ZC	2	11.8171-0008.1 990049	ATE
2.3 VR5 2.3 VR5 4motion 2.8 4motion	125	11/00→05/05		+PR 1LT	2	11.8171-0008.1 990049	ATE
	125 140 - 142	11/00→05/05 10/00→05/05	←	→ 3B-X-124107; +PR 1LB / 1LE / 1ZC	2	11.8171-0008.1 990049	ATE
2.5 TDI 2.5 TDI 4motion	110 - 120	11/00→05/05		+PR 1LT	2	11.8171-0008.1 990049	ATE
	110 - 132	11/00→05/05					
2.8	142	10/00→08/05		→ 06/05; +PR 1LT	2	11.8171-0008.1 990049	ATE
			←	→ 3B-X-124107; +PR 1LB / 1LE / 1ZC	2	11.8171-0008.1 990049	ATE
4.0 W8 4motion →	202	09/01→09/04		+PR 1ZF / 1ZG	2	11.8171-0008.1 990049	ATE



















































	kw			 	! #		
VW - PASSAT B5.5 Variant (3B6) 09/00→08/05							
 Bremsschlauch							
1.6	75	11/00→05/05	←		2	83.7813-0295.3 330799	L= 295
1.8 T 20V	110	11/00→05/05	→	☐ / am Bremssattel		24.1253-0030.3 331126	L= 184 mit Rohrleitung
1.9 TDI	74 - 96	11/00→05/05	→	☐ / am Bremssattel		24.1253-0040.3 331127	L= 190 mit Rohrleitung
2.0	85	11/00→05/05	→		2	24.5237-0183.3 331454	L= 182,4
2.0 TDI	100	12/03→05/05	→				
2.3 VR5	125	11/00→05/05	→	am Bremssattel	2	24.5243-0190.3 330678	L= 190
2.5 TDI	110 - 120	11/00→05/05	→				
1.8 4motion	125	11/03→05/05	←		2	83.7813-0295.3 330799	L= 295
1.9 TDI 4motion	96	11/00→05/05	→				
2.0 4motion	85	11/00→05/05	→		2	24.5243-0310.3 330755	L= 310
1.8 T	125	05/02→08/05	←	→ 06/05	2	83.7813-0295.3 330799	L= 295
2.8	142	10/00→08/05	→	→ 06/05; ☐ / am Bremssattel		24.1253-0030.3 331126	L= 184 mit Rohrleitung
			→	→ 06/05; ☐ / am Bremssattel		24.1253-0040.3 331127	L= 190 mit Rohrleitung
			→	→ 06/05	2	24.5237-0183.3 331454	L= 182,4
			→	→ 06/05; am Bremssattel	2	24.5243-0190.3 330678	L= 190
2.0	96	11/01→05/05	←	05/02→	2	83.7813-0295.3 330799	L= 295
			→	05/02→; ☐ / am Bremssattel		24.1253-0030.3 331126	L= 184 mit Rohrleitung
			→	05/02→; ☐ / am Bremssattel		24.1253-0040.3 331127	L= 190 mit Rohrleitung
			→	05/02→	2	24.5237-0183.3 331454	L= 182,4
			→	05/02→; am Bremssattel	2	24.5243-0190.3 330678	L= 190
2.3 VR5 4motion	125	11/00→05/05	←		2	83.7813-0295.3 330799	L= 295
2.5 TDI 4motion	110 - 132	11/00→05/05	→		2	24.5142-0290.3 330950	L= 290
2.8 4motion	140 - 142	10/00→05/05	→				
4.0 W8 4motion	202	09/01→09/04	←		2	24.5237-0360.3 331212	L= 360
VW - PASSAT B5 (3B2) 08/96→12/01							
 Bremssattel							
1.6	74	10/96→11/00	←	→ 09/00; +PR 1LZ / 1ZJ; ☐		24.3541-1763.5 240231	TRW - Halter
			←	→ 09/00; +PR 1LZ / 1ZJ; ☐		24.3541-1764.5 240232	TRW - Halter
			←	3B-X-124108→; +PR 1LB / 1LE / 1ZC; ☐		24.3571-8521.5 240495	ATE - Halter
			←	→ 3B-X-124107; +PR 1LB / 1LE / 1ZC; ☐		24.3571-8521.5 240495	ATE - Halter
			←	3B-X-124108→; +PR 1LB / 1LE / 1ZC; ☐		24.3571-8522.5 240496	ATE - Halter
			←	→ 3B-X-124107; +PR 1LB / 1LE / 1ZC; ☐		24.3571-8522.5 240496	ATE - Halter
			→	+PR 1KD / 1KE / 1KF / 1KW; ☐		24.3384-1731.5 240818	TRW - Halter
			→	+PR 1KD / 1KE / 1KF / 1KW; ☐		24.3384-1732.5 240819	TRW - Halter
1.8	85	01/97→11/00	←	→ 09/00; ☐		24.3541-1763.5 240231	TRW - Halter
			←	→ 09/00; ☐		24.3541-1764.5 240232	TRW - Halter
			→	→ 09/00; ☐		24.3384-1731.5 240818	TRW - Halter
			→	→ 09/00; ☐		24.3384-1732.5 240819	TRW - Halter
1.8	92	10/96→11/00	←	→ 09/00; +PR 1LZ / 1ZJ; ☐		24.3541-1763.5 240231	TRW - Halter
1.9 TDI	66	10/96→11/00	←	→ 09/00; +PR 1LZ / 1ZJ; ☐		24.3541-1764.5 240232	TRW - Halter
			←	3B-X-124108→; +PR 1LB / 1LE / 1ZC; ☐		24.3571-8521.5 240495	ATE - Halter
			←	→ 3B-X-124107; +PR 1LB / 1LE / 1ZC; ☐		24.3571-8521.5 240495	ATE - Halter
			←	3B-X-124108→; +PR 1LB / 1LE / 1ZC; ☐		24.3571-8522.5 240496	ATE - Halter
			←	→ 3B-X-124107; +PR 1LB / 1LE / 1ZC; ☐		24.3571-8522.5 240496	ATE - Halter
			→	→ 09/00; +PR 1KD / 1KE / 1KF / 1KW; ☐		24.3384-1731.5 240818	TRW - Halter
			→	→ 09/00; +PR 1KD / 1KE / 1KF / 1KW; ☐		24.3384-1732.5 240819	TRW - Halter
1.8 Syncro/4motion	92	12/96→08/00	←	+PR 1LZ / 1ZJ; ☐		24.3541-1763.5 240231	TRW - Halter
			←	+PR 1LZ / 1ZJ; ☐		24.3541-1764.5 240232	TRW - Halter
			←	→ 3B-X-124107; +PR 1LB / 1LE / 1ZC; ☐		24.3571-8521.5 240495	ATE - Halter
			→				











































	kw			 	! #		
VW - PASSAT B5 (3B2) 08/96→12/01							
 Bremssattel							
1.8 Syncro/4motion	92	12/96→08/00	←	3B-X-124108→; +PR 1LB / 1LE / 1ZC; ☐	24.3571-8521.5	240495	ATE - Halter
			←	3B-X-124108→; +PR 1LB / 1LE / 1ZC; ☐	24.3571-8522.5	240496	ATE - Halter
			←	→ 3B-X-124107; +PR 1LB / 1LE / 1ZC; ☐	24.3571-8522.5	240496	ATE - Halter
1.8 T 1.9 TDI	110 81 - 85	10/96→11/00 10/96→11/00	←	→ 3B-X-124107; +PR 1LB / 1LE / 1ZC; ☐	24.3571-8521.5	240495	ATE - Halter
			←	3B-X-124108→; +PR 1LB / 1LE / 1ZC; ☐	24.3571-8521.5	240495	ATE - Halter
			←	3B-X-124108→; +PR 1LB / 1LE / 1ZC; ☐	24.3571-8522.5	240496	ATE - Halter
			←	→ 3B-X-124107; +PR 1LB / 1LE / 1ZC; ☐	24.3571-8522.5	240496	ATE - Halter
			→	+PR 1KD / 1KE / 1KF / 1KW; ☐	24.3384-1731.5	240818	TRW - Halter
			→	+PR 1KD / 1KE / 1KF / 1KW; ☐	24.3384-1732.5	240819	TRW - Halter
1.9 TDI	74	02/00→11/00	←	10/00→; +PR 1LB / 1LE / 1ZC; ☐	24.3571-8521.5	240495	ATE - Halter
			←	10/00→; +PR 1LB / 1LE / 1ZC; ☐	24.3571-8522.5	240496	ATE - Halter
			→	10/00→; +PR 1KD / 1KE / 1KF / 1KW; ☐	24.3384-1731.5	240818	TRW - Halter
			→	10/00→; +PR 1KD / 1KE / 1KF / 1KW; ☐	24.3384-1732.5	240819	TRW - Halter
1.9 TDI 4motion 1.9 TDI Syncro/4motion	85 81	08/99→11/00 06/97→08/00	←	→ 3B-X-124107; +PR 1LB / 1LE / 1ZC; ☐	24.3571-8521.5	240495	ATE - Halter
			←	3B-X-124108→; +PR 1LB / 1LE / 1ZC; ☐	24.3571-8521.5	240495	ATE - Halter
			←	→ 3B-X-124107; +PR 1LB / 1LE / 1ZC; ☐	24.3571-8522.5	240496	ATE - Halter
			←	3B-X-124108→; +PR 1LB / 1LE / 1ZC; ☐	24.3571-8522.5	240496	ATE - Halter
2.0 2.0 4motion	88 88	04/00→11/00 04/00→11/00	←	10/00→; +PR 1LB / 1LE / 1ZC; ☐	24.3571-8521.5	240495	ATE - Halter
			←	10/00→; +PR 1LB / 1LE / 1ZC; ☐	24.3571-8522.5	240496	ATE - Halter
			←	10/00→; +PR 1LB / 1LE / 1ZC; ☐	24.3571-8522.5	240496	ATE - Halter
2.3 VR5 2.8 V6	110 140 - 142	10/96→11/00 08/96→11/00	←	10/00→; +PR 1LT; ☐	11.9571-9835.2	220427	ATE - Halter
			←	10/00→; +PR 1LT; ☐	11.9571-9836.2	220428	ATE - Halter
			←	3B-X-124108→; → 09/00; +PR 1LB / 1LE / 1ZC; ☐	24.3571-8521.5	240495	ATE - Halter
			←	→ 3B-X-124107; +PR 1LB / 1LE / 1ZC; ☐	24.3571-8521.5	240495	ATE - Halter
			←	3B-X-124108→; → 09/00; +PR 1LB / 1LE / 1ZC; ☐	24.3571-8522.5	240496	ATE - Halter
			←	→ 3B-X-124107; +PR 1LB / 1LE / 1ZC; ☐	24.3571-8522.5	240496	ATE - Halter
			→	+PR 1KD / 1KE / 1KF / 1KW; ☐	24.3384-1731.5	240818	TRW - Halter
			→	+PR 1KD / 1KE / 1KF / 1KW; ☐	24.3384-1732.5	240819	TRW - Halter
2.3 VR5 Syncro/4motion 2.8 V6 4motion 2.8 V6 Syncro/4motion	110 140 142	10/97→11/00 09/99→11/00 10/96→11/00	←	10/00→; +PR 1LT; ☐	11.9571-9835.2	220427	ATE - Halter
			←	10/00→; +PR 1LT; ☐	11.9571-9836.2	220428	ATE - Halter
			←	→ 3B-X-124107; +PR 1LB / 1LE / 1ZC; ☐	24.3571-8521.5	240495	ATE - Halter
			←	3B-X-124108→; → 09/00; +PR 1LB / 1LE / 1ZC; ☐	24.3571-8521.5	240495	ATE - Halter
			←	3B-X-124108→; → 09/00; +PR 1LB / 1LE / 1ZC; ☐	24.3571-8522.5	240496	ATE - Halter
			←	→ 3B-X-124107; +PR 1LB / 1LE / 1ZC; ☐	24.3571-8522.5	240496	ATE - Halter
2.5 TDI	110	07/98→11/00	←	10/00→; +PR 1LT; ☐	11.9571-9835.2	220427	ATE - Halter
			←	10/00→; +PR 1LT; ☐	11.9571-9836.2	220428	ATE - Halter
			←	08/98→ 09/00; +PR 1LB / 1LE / 1ZC; ☐	24.3571-8521.5	240495	ATE - Halter
			←	08/98→ 09/00; +PR 1LB / 1LE / 1ZC; ☐	24.3571-8522.5	240496	ATE - Halter
			→	08/98→; +PR 1KD / 1KE / 1KF / 1KW; ☐	24.3384-1731.5	240818	TRW - Halter
			→	08/98→; +PR 1KD / 1KE / 1KF / 1KW; ☐	24.3384-1732.5	240819	TRW - Halter
2.5 TDI Syncro/4motion	110	12/98→11/00	←	10/00→; +PR 1LT; ☐	11.9571-9835.2	220427	ATE - Halter
			←	10/00→; +PR 1LT; ☐	11.9571-9836.2	220428	ATE - Halter
			←	→ 09/00; +PR 1LB / 1LE / 1ZC; ☐	24.3571-8521.5	240495	ATE - Halter
			←	→ 09/00; +PR 1LB / 1LE / 1ZC; ☐	24.3571-8522.5	240496	ATE - Halter
			←	→ 09/00; +PR 1LB / 1LE / 1ZC; ☐	24.3571-8522.5	240496	ATE - Halter
2.8 V6 →	132	05/97→09/99	←	3B-X-124108→; ☐	24.3571-8521.5	240495	ATE - Halter

	kw			 	! #		
VW - PASSAT B5 (3B2) 08/96→12/01							
Bremssattel							
2.8 V6	132	05/97→09/99	←	→ 3B-X-124107; 	2	24.3571-8521.5 240495	ATE - Halter
			←	→ 3B-X-124107; 			ATE - Halter
			←	3B-X-124108→; 			ATE - Halter
			→				TRW - Halter
			→				TRW - Halter
Halter, Bremssattel							
1.6	74	10/96→11/00	←	3B-X-124108→; +PR 1LB / 1LE / 1ZC	2	11.8170-0306.1 260102	ATE
1.8	92	10/96→11/00					
1.8 Syncro/4motion	92	12/96→08/00					
1.8 T	110	10/96→11/00					
1.9 TDI	66 - 85	10/96→11/00					
1.9 TDI 4motion	85	08/99→11/00					
1.9 TDI Syncro/4motion	81	06/97→08/00					
1.9 TDI	74	02/00→11/00	←	10/00→; +PR 1LB / 1LE / 1ZC	2	11.8170-0306.1 260102	ATE
2.0	88	04/00→11/00					
2.0 4motion	88	04/00→11/00					
2.3 VR5	110	10/96→11/00	←	10/00→; +PR 1LT	2	11.0230-0451.1 260130	ATE
2.3 VR5 Syncro/4motion	110	10/97→11/00					
2.8 V6	140 - 142	08/96→11/00	←	3B-X-124108→; → 09/00; +PR 1LB / 1LE / 1ZC	2	11.8170-0306.1 260102	ATE
2.8 V6 4motion	140	09/99→11/00					
2.8 V6 Syncro/4motion	142	10/96→11/00					
2.5 TDI	110	07/98→11/00	←	10/00→; +PR 1LT	2	11.0230-0451.1 260130	ATE
			←	08/98→ 09/00; +PR 1LB / 1LE / 1ZC	2	11.8170-0306.1 260102	ATE
2.5 TDI Syncro/4motion	110	12/98→11/00	←	10/00→; +PR 1LT	2	11.0230-0451.1 260130	ATE
			←	→ 09/00; +PR 1LB / 1LE / 1ZC	2	11.8170-0306.1 260102	ATE
2.8 V6	132	05/97→09/99	←	3B-X-124108→	2	11.8170-0306.1 260102	ATE
Feder, Bremssattel							
1.6	74	10/96→11/00	←	→ 3B-X-124107; +PR 1LB / 1LE / 1ZC	2	11.8116-0143.1 390513	ATE
1.8	92	10/96→11/00					
1.8 Syncro/4motion	92	12/96→08/00	←	3B-X-124108→; +PR 1LB / 1LE / 1ZC	2	11.8116-0143.1 390513	ATE
1.8 T	110	10/96→11/00					
1.9 TDI	66 - 85	10/96→11/00					
1.9 TDI 4motion	85	08/99→11/00					
1.9 TDI Syncro/4motion	81	06/97→08/00					
1.9 TDI	74	02/00→11/00	←	10/00→; +PR 1LB / 1LE / 1ZC	2	11.8116-0143.1 390513	ATE
2.0	88	04/00→11/00					
2.0 4motion	88	04/00→11/00					
2.3 VR5	110	10/96→11/00	←	→ 3B-X-124107; +PR 1LB / 1LE / 1ZC	2	11.8116-0143.1 390513	ATE
2.3 VR5 Syncro/4motion	110	10/97→11/00					
2.8 V6	140 - 142	08/96→11/00	←	10/00→; +PR 1LT	2	11.8116-0143.1 390513	ATE
2.8 V6 4motion	140	09/99→11/00	←	3B-X-124108→; → 09/00; +PR 1LB / 1LE / 1ZC	2	11.8116-0143.1 390513	ATE
2.8 V6 Syncro/4motion	142	10/96→11/00					
2.5 TDI	110	07/98→11/00	←	10/00→; +PR 1LT	2	11.8116-0143.1 390513	ATE
			←	08/98→ 09/00; +PR 1LB / 1LE / 1ZC	2	11.8116-0143.1 390513	ATE
2.5 TDI Syncro/4motion	110	12/98→11/00	←	10/00→; +PR 1LT	2	11.8116-0143.1 390513	ATE
			←	→ 09/00; +PR 1LB / 1LE / 1ZC	2	11.8116-0143.1 390513	ATE
2.8 V6	132	05/97→09/99	←	3B-X-124108→	2	11.8116-0143.1 390513	ATE
			←	→ 3B-X-124107	2	11.8116-0143.1 390513	ATE
Führungshülzensatz, Bremssattel							
1.6	74	10/96→11/00	←	→ 3B-X-124107; +PR 1LB / 1LE / 1ZC		11.0101-5409.2 260035	ATE
1.8	92	10/96→11/00					
1.8 Syncro/4motion	92	12/96→08/00	←	3B-X-124108→; +PR 1LB / 1LE / 1ZC		11.0101-5409.2 260035	ATE
1.8 T	110	10/96→11/00					
1.9 TDI	66 - 85	10/96→11/00					
1.9 TDI 4motion	85	08/99→11/00					
1.9 TDI Syncro/4motion	81	06/97→08/00					
1.9 TDI	74	02/00→11/00	←	10/00→; +PR 1LB / 1LE / 1ZC		11.0101-5409.2 260035	ATE
2.0	88	04/00→11/00					
2.0 4motion	88	04/00→11/00					
2.3 VR5	110	10/96→11/00	←	10/00→; +PR 1LT		11.0101-5409.2 260035	ATE
2.3 VR5 Syncro/4motion	110	10/97→11/00					
2.8 V6	140 - 142	08/96→11/00	←	→ 3B-X-124107; +PR 1LB / 1LE / 1ZC		11.0101-5409.2 260035	ATE
2.8 V6 4motion	140	09/99→11/00	←	3B-X-124108→; → 09/00; +PR 1LB / 1LE / 1ZC		11.0101-5409.2 260035	ATE
→							







	kw					! #		
VW - PASSAT B5 (3B2) 08/96→12/01								
Führungshülzensatz, Bremsattel								
2.8 V6 Syncro/4motion	142	10/96→11/00	←	10/00→; +PR 1LT		11.0101-5409.2	260035	ATE
			←	→ 3B-X-124107; +PR 1LB / 1LE / 1ZC		11.0101-5409.2	260035	ATE
			←	3B-X-124108→; → 09/00; +PR 1LB / 1LE / 1ZC		11.0101-5409.2	260035	ATE
2.5 TDI	110	07/98→11/00	←	08/98→ 09/00; +PR 1LB / 1LE / 1ZC		11.0101-5409.2	260035	ATE
			←	10/00→; +PR 1LT		11.0101-5409.2	260035	ATE
2.5 TDI Syncro/4motion	110	12/98→11/00	←	10/00→; +PR 1LT		11.0101-5409.2	260035	ATE
			←	→ 09/00; +PR 1LB / 1LE / 1ZC		11.0101-5409.2	260035	ATE
2.8 V6	132	05/97→09/99	←	3B-X-124108→		11.0101-5409.2	260035	ATE
			←	→ 3B-X-124107		11.0101-5409.2	260035	ATE
Führungsbolzen, Bremsattel								
1.6	74	10/96→11/00	←	→ 3B-X-124107; +PR 1LB / 1LE / 1ZC	2	11.8171-0008.1	990049	ATE
1.8	92	10/96→11/00	←	3B-X-124108→; +PR 1LB / 1LE / 1ZC	2	11.8171-0008.1	990049	ATE
1.8 Syncro/4motion	92	12/96→08/00						
1.8 T	110	10/96→11/00						
1.9 TDI	66 - 85	10/96→11/00						
1.9 TDI 4motion	85	08/99→11/00						
1.9 TDI Syncro/4motion	81	06/97→08/00						
1.9 TDI	74	02/00→11/00	←	10/00→; +PR 1LB / 1LE / 1ZC	2	11.8171-0008.1	990049	ATE
2.0	88	04/00→11/00						
2.0 4motion	88	04/00→11/00						
2.3 VR5	110	10/96→11/00		10/00→; +PR 1LT	2	11.8171-0008.1	990049	ATE
2.3 VR5 Syncro/4motion	110	10/97→11/00	←	→ 3B-X-124107; +PR 1LB / 1LE / 1ZC	2	11.8171-0008.1	990049	ATE
2.8 V6	140 - 142	08/96→11/00						
2.8 V6 4motion	140	09/99→11/00	←	3B-X-124108→; → 09/00; +PR 1LB / 1LE / 1ZC	2	11.8171-0008.1	990049	ATE
2.8 V6 Syncro/4motion	142	10/96→11/00						
2.5 TDI	110	07/98→11/00		10/00→; +PR 1LT	2	11.8171-0008.1	990049	ATE
			←	08/98→ 09/00; +PR 1LB / 1LE / 1ZC	2	11.8171-0008.1	990049	ATE
2.5 TDI Syncro/4motion	110	12/98→11/00		10/00→; +PR 1LT	2	11.8171-0008.1	990049	ATE
			←	→ 09/00; +PR 1LB / 1LE / 1ZC	2	11.8171-0008.1	990049	ATE
2.8 V6	132	05/97→09/99	←	3B-X-124108→	2	11.8171-0008.1	990049	ATE
			←	→ 3B-X-124107	2	11.8171-0008.1	990049	ATE
Bremsschlauch								
1.6	74	10/96→11/00	←		2	83.7813-0295.3	330799	L= 295
1.8 T	110	10/96→11/00	→	☐ / am Bremsattel		24.1253-0030.3	331126	L= 184 mit Rohrleitung
1.9 TDI	81 - 85	10/96→11/00	→	☐ / am Bremsattel		24.1253-0040.3	331127	L= 190 mit Rohrleitung
2.3 VR5	110	10/96→11/00	→		2	24.5237-0183.3	331454	L= 182,4
2.8 V6	132 - 142	08/96→11/00	→		2	24.5243-0190.3	330678	L= 190
1.8	85 - 92	10/96→11/00	←	→ 09/00	2	83.7813-0295.3	330799	L= 295
1.9 TDI	66	10/96→11/00	→	→ 09/00; ☐ / am Bremsattel		24.1253-0030.3	331126	L= 184 mit Rohrleitung
			→	→ 09/00; ☐ / am Bremsattel		24.1253-0040.3	331127	L= 190 mit Rohrleitung
			→	→ 09/00	2	24.5237-0183.3	331454	L= 182,4
			→	→ 09/00; am Bremsattel	2	24.5243-0190.3	330678	L= 190
1.8 Syncro/4motion	92	12/96→08/00	←		2	83.7813-0295.3	330799	L= 295
1.9 TDI 4motion	85	08/99→11/00	→		2	24.5243-0310.3	330755	L= 310
1.9 TDI Syncro/4motion	81	06/97→08/00	→					
1.9 TDI	74	02/00→11/00	←	10/00→	2	83.7813-0295.3	330799	L= 295
			→	10/00→; ☐ / am Bremsattel		24.1253-0030.3	331126	L= 184 mit Rohrleitung
			→	10/00→; ☐ / am Bremsattel		24.1253-0040.3	331127	L= 190 mit Rohrleitung
			→	10/00→	2	24.5237-0183.3	331454	L= 182,4
			→	10/00→; am Bremsattel	2	24.5243-0190.3	330678	L= 190
2.0	88	04/00→11/00	←	10/00→	2	83.7813-0295.3	330799	L= 295
			→	10/00→	2	24.5243-0310.3	330755	L= 310
2.3 VR5 Syncro/4motion	110	10/97→11/00	←		2	83.7813-0295.3	330799	L= 295
2.5 TDI Syncro/4motion	110	12/98→11/00	→	10/00→	2	24.5142-0290.3	330950	L= 290
2.8 V6 4motion	140	09/99→11/00	→					
2.8 V6 Syncro/4motion	142	10/96→11/00	→	→ 09/00	2	24.5243-0310.3	330755	L= 310
2.5 TDI	110	07/98→11/00	←	08/98→	2	83.7813-0295.3	330799	L= 295
			→	08/98→; ☐ / am Bremsattel		24.1253-0030.3	331126	L= 184 mit Rohrleitung



	kw			 	! #			
VW - PASSAT B5 (3B2) 08/96→12/01								
 Bremsschlauch								
2.5 TDI	110	07/98→11/00	➡	08/98→;  / am Bremssattel	24.1253-0040.3	331127	L= 190 mit Rohrleitung	
			➡	08/98→	2	24.5237-0183.3	331454	L= 182,4
			➡	08/98→; am Bremssattel	2	24.5243-0190.3	330678	L= 190
VW - PASSAT B5 Variant (3B5) 05/97→12/01								
 Bremssattel								
1.6	74	06/97→11/00	←	→ 09/00; +PR 1LZ / 1ZJ; 	24.3541-1763.5	240231	TRW - Halter	
			←	→ 09/00; +PR 1LZ / 1ZJ; 	24.3541-1764.5	240232	TRW - Halter	
			←	3B-X-124108→; +PR 1LB / 1LE / 1ZC; 	24.3571-8521.5	240495	ATE - Halter	
			←	→ 3B-X-124107; +PR 1LB / 1LE / 1ZC; 	24.3571-8521.5	240495	ATE - Halter	
			←	3B-X-124108→; +PR 1LB / 1LE / 1ZC; 	24.3571-8522.5	240496	ATE - Halter	
			←	→ 3B-X-124107; +PR 1LB / 1LE / 1ZC; 	24.3571-8522.5	240496	ATE - Halter	
			➡	+PR 1KD / 1KE / 1KF / 1KW; 	24.3384-1731.5	240818	TRW - Halter	
			➡	+PR 1KD / 1KE / 1KF / 1KW; 	24.3384-1732.5	240819	TRW - Halter	
1.8	85	06/97→11/00	←	→ 09/00; 	24.3541-1763.5	240231	TRW - Halter	
			←	→ 09/00; 	24.3541-1764.5	240232	TRW - Halter	
			➡	→ 09/00; 	24.3384-1731.5	240818	TRW - Halter	
			➡	→ 09/00; 	24.3384-1732.5	240819	TRW - Halter	
1.8 1.9 TDI	92 66	06/97→11/00 06/97→11/00	←	→ 09/00; +PR 1LZ / 1ZJ; 	24.3541-1763.5	240231	TRW - Halter	
			←	→ 09/00; +PR 1LZ / 1ZJ; 	24.3541-1764.5	240232	TRW - Halter	
			←	3B-X-124108→; +PR 1LB / 1LE / 1ZC; 	24.3571-8521.5	240495	ATE - Halter	
			←	→ 3B-X-124107; +PR 1LB / 1LE / 1ZC; 	24.3571-8521.5	240495	ATE - Halter	
			←	3B-X-124108→; +PR 1LB / 1LE / 1ZC; 	24.3571-8522.5	240496	ATE - Halter	
			←	→ 3B-X-124107; +PR 1LB / 1LE / 1ZC; 	24.3571-8522.5	240496	ATE - Halter	
			➡	→ 09/00; +PR 1KD / 1KE / 1KF / 1KW; 	24.3384-1731.5	240818	TRW - Halter	
			➡	→ 09/00; +PR 1KD / 1KE / 1KF / 1KW; 	24.3384-1732.5	240819	TRW - Halter	
1.8 Syncro/4motion	92	06/97→11/00	←	→ 09/00; +PR 1LZ / 1ZJ; 	24.3541-1763.5	240231	TRW - Halter	
			←	→ 09/00; +PR 1LZ / 1ZJ; 	24.3541-1764.5	240232	TRW - Halter	
			←	→ 3B-X-124107; +PR 1LB / 1LE / 1ZC; 	24.3571-8521.5	240495	ATE - Halter	
			←	3B-X-124108→; +PR 1LB / 1LE / 1ZC; 	24.3571-8521.5	240495	ATE - Halter	
			←	3B-X-124108→; +PR 1LB / 1LE / 1ZC; 	24.3571-8522.5	240496	ATE - Halter	
			←	→ 3B-X-124107; +PR 1LB / 1LE / 1ZC; 	24.3571-8522.5	240496	ATE - Halter	
1.8 T 1.9 TDI	110 81 - 85	05/97→11/00 06/97→11/00	←	→ 3B-X-124107; +PR 1LB / 1LE / 1ZC; 	24.3571-8521.5	240495	ATE - Halter	
			←	3B-X-124108→; +PR 1LB / 1LE / 1ZC; 	24.3571-8521.5	240495	ATE - Halter	
			←	3B-X-124108→; +PR 1LB / 1LE / 1ZC; 	24.3571-8522.5	240496	ATE - Halter	
			←	→ 3B-X-124107; +PR 1LB / 1LE / 1ZC; 	24.3571-8522.5	240496	ATE - Halter	
			➡	+PR 1KD / 1KE / 1KF / 1KW; 	24.3384-1731.5	240818	TRW - Halter	
			➡	+PR 1KD / 1KE / 1KF / 1KW; 	24.3384-1732.5	240819	TRW - Halter	
1.9 TDI	74	02/00→11/00	←	10/00→; +PR 1LB / 1LE / 1ZC; 	24.3571-8521.5	240495	ATE - Halter	
			←	10/00→; +PR 1LB / 1LE / 1ZC; 	24.3571-8522.5	240496	ATE - Halter	
			➡	10/00→; +PR 1KD / 1KE / 1KF / 1KW; 	24.3384-1731.5	240818	TRW - Halter	
			➡	10/00→; +PR 1KD / 1KE / 1KF / 1KW; 	24.3384-1732.5	240819	TRW - Halter	
1.9 TDI 4motion 1.9 TDI Syncro/4motion	85 81	08/99→11/00 06/97→08/00	←	→ 3B-X-124107; +PR 1LB / 1LE / 1ZC; 	24.3571-8521.5	240495	ATE - Halter	
			←	3B-X-124108→; +PR 1LB / 1LE / 1ZC; 	24.3571-8521.5	240495	ATE - Halter	
→								

	kW			 	! #			
VW - PASSAT B5 Variant (3B5) 05/97→12/01								
 Bremssattel								
1.9 TDI 4motion 1.9 TDI Syncro/4motion	85	08/99→11/00	←	→ 3B-X-124107; +PR 1LB / 1LE / 1ZC; 		24.3571-8522.5	240496	ATE - Halter
	81	06/97→08/00	←	3B-X-124108→; +PR 1LB / 1LE / 1ZC; 		24.3571-8522.5	240496	ATE - Halter
2.0 2.0 4motion	88	04/00→11/00	←	10/00→; +PR 1LB / 1LE / 1ZC; 		24.3571-8521.5	240495	ATE - Halter
	88	04/00→11/00	←	10/00→; +PR 1LB / 1LE / 1ZC; 		24.3571-8522.5	240496	ATE - Halter
2.3 VR5 2.8 V6	110	06/97→11/00	←	10/00→; +PR 1LT; 		11.9571-9835.2	220427	ATE - Halter
	140 - 142	06/97→11/00	←	10/00→; +PR 1LT; 		11.9571-9836.2	220428	ATE - Halter
			←	3B-X-124108→; → 09/00; +PR 1LB / 1LE / 1ZC; 		24.3571-8521.5	240495	ATE - Halter
			←	→ 3B-X-124107; +PR 1LB / 1LE / 1ZC; 		24.3571-8521.5	240495	ATE - Halter
			←	3B-X-124108→; → 09/00; +PR 1LB / 1LE / 1ZC; 		24.3571-8522.5	240496	ATE - Halter
			←	→ 3B-X-124107; +PR 1LB / 1LE / 1ZC; 		24.3571-8522.5	240496	ATE - Halter
			→	+PR 1KD / 1KE / 1KF / 1KW; 		24.3384-1731.5	240818	TRW - Halter
			→	+PR 1KD / 1KE / 1KF / 1KW; 		24.3384-1732.5	240819	TRW - Halter
2.3 VR5 Syncro/4motion 2.8 V6 4motion 2.8 V6 Syncro/4motion	110	10/97→11/00	←	10/00→; +PR 1LT; 		11.9571-9835.2	220427	ATE - Halter
	140	09/99→11/00	←	10/00→; +PR 1LT; 		11.9571-9836.2	220428	ATE - Halter
	142	06/97→11/00	←	→ 3B-X-124107; +PR 1LB / 1LE / 1ZC; 		24.3571-8521.5	240495	ATE - Halter
			←	3B-X-124108→; → 09/00; +PR 1LB / 1LE / 1ZC; 		24.3571-8521.5	240495	ATE - Halter
			←	3B-X-124108→; → 09/00; +PR 1LB / 1LE / 1ZC; 		24.3571-8522.5	240496	ATE - Halter
			←	→ 3B-X-124107; +PR 1LB / 1LE / 1ZC; 		24.3571-8522.5	240496	ATE - Halter
2.5 TDI	110	07/98→11/00	←	10/00→; +PR 1LT; 		11.9571-9835.2	220427	ATE - Halter
			←	10/00→; +PR 1LT; 		11.9571-9836.2	220428	ATE - Halter
			←	08/98→ 09/00; +PR 1LB / 1LE / 1ZC; 		24.3571-8521.5	240495	ATE - Halter
			←	08/98→ 09/00; +PR 1LB / 1LE / 1ZC; 		24.3571-8522.5	240496	ATE - Halter
			→	08/98→; +PR 1KD / 1KE / 1KF / 1KW; 		24.3384-1731.5	240818	TRW - Halter
			→	08/98→; +PR 1KD / 1KE / 1KF / 1KW; 		24.3384-1732.5	240819	TRW - Halter
2.5 TDI Syncro/4motion	110	12/98→11/00	←	10/00→; +PR 1LT; 		11.9571-9835.2	220427	ATE - Halter
			←	10/00→; +PR 1LT; 		11.9571-9836.2	220428	ATE - Halter
			←	→ 09/00; +PR 1LB / 1LE / 1ZC; 		24.3571-8521.5	240495	ATE - Halter
			←	→ 09/00; +PR 1LB / 1LE / 1ZC; 		24.3571-8522.5	240496	ATE - Halter
2.8 V6	132	09/97→09/99	←	3B-X-124108→; 		24.3571-8521.5	240495	ATE - Halter
			←	→ 3B-X-124107; 		24.3571-8521.5	240495	ATE - Halter
			←	→ 3B-X-124107; 		24.3571-8522.5	240496	ATE - Halter
			←	3B-X-124108→; 		24.3571-8522.5	240496	ATE - Halter
			→			24.3384-1731.5	240818	TRW - Halter
			→			24.3384-1732.5	240819	TRW - Halter
Halter, Bremssattel								
1.6 1.8 1.8 Syncro/4motion 1.8 T 1.9 TDI	74	06/97→11/00	←	3B-X-124108→; +PR 1LB / 1LE / 1ZC	2	11.8170-0306.1	260102	ATE
	92	06/97→11/00						
	92	06/97→11/00						
	110	05/97→11/00						
	66 -	06/97→11/00						
1.9 TDI 4motion 1.9 TDI Syncro/4motion	85	08/99→11/00						
	81	06/97→08/00						
1.9 TDI 2.0 2.0 4motion	74	02/00→11/00	←	10/00→; +PR 1LB / 1LE / 1ZC	2	11.8170-0306.1	260102	ATE
	88	04/00→11/00						
2.3 VR5 2.3 VR5 Syncro/4motion 2.8 V6	110	06/97→11/00	←	10/00→; +PR 1LT	2	11.0230-0451.1	260130	ATE
	140 - 142	06/97→11/00	←	3B-X-124108→; → 09/00; +PR 1LB / 1LE / 1ZC	2	11.8170-0306.1	260102	ATE
2.8 V6 4motion 2.8 V6 Syncro/4motion	140	09/99→11/00						
	142	06/97→11/00						
2.5 TDI	110	07/98→11/00	←	10/00→; +PR 1LT	2	11.0230-0451.1	260130	ATE
			←	08/98→ 09/00; +PR 1LB / 1LE / 1ZC	2	11.8170-0306.1	260102	ATE
→								



	kw			 	! #			
VW - PASSAT B5 Variant (3B5) 05/97→12/01								
Halter, Bremssattel								
2.5 TDI Syncro/4motion	110	12/98→11/00	←	10/00→; +PR 1LT	2	11.0230-0451.1	260130	ATE
			←	→ 09/00; +PR 1LB / 1LE / 1ZC	2	11.8170-0306.1	260102	ATE
2.8 V6	132	09/97→09/99	←	3B-X-124108→	2	11.8170-0306.1	260102	ATE
Feder, Bremssattel								
1.6 1.8	74 92	06/97→11/00	←	→ 3B-X-124107; +PR 1LB / 1LE / 1ZC	2	11.8116-0143.1	390513	ATE
			←	3B-X-124108→; +PR 1LB / 1LE / 1ZC	2	11.8116-0143.1	390513	ATE
1.8 Syncro/4motion 1.8 T 1.9 TDI	92 110 66 -	06/97→11/00 05/97→11/00 06/97→11/00						
85 85 81	85 81	08/99→11/00 06/97→08/00						
1.9 TDI 4motion 1.9 TDI Syncro/4motion	74 88	02/00→11/00 04/00→11/00	←	10/00→; +PR 1LB / 1LE / 1ZC	2	11.8116-0143.1	390513	ATE
2.0 2.0 4motion	88 88	04/00→11/00 04/00→11/00						
2.3 VR5 2.3 VR5 Syncro/4motion 2.8 V6	110 110 140 -	06/97→11/00 10/97→11/00 06/97→11/00	←	→ 3B-X-124107; +PR 1LB / 1LE / 1ZC	2	11.8116-0143.1	390513	ATE
142 140	142 140	06/97→11/00 09/99→11/00	←	10/00→; +PR 1LT	2	11.8116-0143.1	390513	ATE
2.8 V6 4motion 2.8 V6 Syncro/4motion	142 142	06/97→11/00 06/97→11/00	←	3B-X-124108→; → 09/00; +PR 1LB / 1LE / 1ZC	2	11.8116-0143.1	390513	ATE
2.5 TDI	110	07/98→11/00	←	10/00→; +PR 1LT	2	11.8116-0143.1	390513	ATE
			←	08/98→ 09/00; +PR 1LB / 1LE / 1ZC	2	11.8116-0143.1	390513	ATE
2.5 TDI Syncro/4motion	110	12/98→11/00	←	10/00→; +PR 1LT	2	11.8116-0143.1	390513	ATE
			←	→ 09/00; +PR 1LB / 1LE / 1ZC	2	11.8116-0143.1	390513	ATE
2.8 V6	132	09/97→09/99	←	3B-X-124108→	2	11.8116-0143.1	390513	ATE
			←	→ 3B-X-124107	2	11.8116-0143.1	390513	ATE
Führungshülzensatz, Bremssattel								
1.6 1.8	74 92	06/97→11/00	←	→ 3B-X-124107; +PR 1LB / 1LE / 1ZC		11.0101-5409.2	260035	ATE
			←	3B-X-124108→; +PR 1LB / 1LE / 1ZC		11.0101-5409.2	260035	ATE
1.8 Syncro/4motion 1.8 T 1.9 TDI	92 110 66 -	06/97→11/00 05/97→11/00 06/97→11/00						
85 85 81	85 81	08/99→11/00 06/97→08/00						
1.9 TDI 4motion 1.9 TDI Syncro/4motion	74 88	02/00→11/00 04/00→11/00	←	10/00→; +PR 1LB / 1LE / 1ZC		11.0101-5409.2	260035	ATE
2.0 2.0 4motion	88 88	04/00→11/00 04/00→11/00						
2.3 VR5 2.3 VR5 Syncro/4motion 2.8 V6	110 110 140 -	06/97→11/00 10/97→11/00 06/97→11/00	←	10/00→; +PR 1LT		11.0101-5409.2	260035	ATE
142 140	142 140	06/97→11/00 09/99→11/00	←	→ 3B-X-124107; +PR 1LB / 1LE / 1ZC		11.0101-5409.2	260035	ATE
2.8 V6 4motion 2.8 V6 Syncro/4motion	142 142	06/97→11/00 06/97→11/00	←	3B-X-124108→; → 09/00; +PR 1LB / 1LE / 1ZC		11.0101-5409.2	260035	ATE
2.5 TDI	110	07/98→11/00	←	08/98→ 09/00; +PR 1LB / 1LE / 1ZC		11.0101-5409.2	260035	ATE
			←	10/00→; +PR 1LT		11.0101-5409.2	260035	ATE
2.5 TDI Syncro/4motion	110	12/98→11/00	←	10/00→; +PR 1LT		11.0101-5409.2	260035	ATE
			←	→ 09/00; +PR 1LB / 1LE / 1ZC		11.0101-5409.2	260035	ATE
2.8 V6	132	09/97→09/99	←	3B-X-124108→		11.0101-5409.2	260035	ATE
			←	→ 3B-X-124107		11.0101-5409.2	260035	ATE
Führungsbolzen, Bremssattel								
1.6 1.8	74 92	06/97→11/00	←	→ 3B-X-124107; +PR 1LB / 1LE / 1ZC	2	11.8171-0008.1	990049	ATE
			←	3B-X-124108→; +PR 1LB / 1LE / 1ZC	2	11.8171-0008.1	990049	ATE
1.8 Syncro/4motion 1.8 T 1.9 TDI	92 110 66 -	06/97→11/00 05/97→11/00 06/97→11/00						
85 85 81	85 81	08/99→11/00 06/97→08/00						
1.9 TDI 4motion 1.9 TDI Syncro/4motion	74 88	02/00→11/00 04/00→11/00	←	10/00→; +PR 1LB / 1LE / 1ZC	2	11.8171-0008.1	990049	ATE
2.0 2.0 4motion	88 88	04/00→11/00 04/00→11/00						
2.3 VR5 2.3 VR5 Syncro/4motion 2.8 V6	110 110 140 -	06/97→11/00 10/97→11/00 06/97→11/00						
142 140	142 140	06/97→11/00 09/99→11/00	←	10/00→; +PR 1LT	2	11.8171-0008.1	990049	ATE
2.8 V6 4motion 2.8 V6 Syncro/4motion	142 142	06/97→11/00 06/97→11/00	←	→ 3B-X-124107; +PR 1LB / 1LE / 1ZC	2	11.8171-0008.1	990049	ATE
2.5 TDI	110	07/98→11/00						
				10/00→; +PR 1LT	2	11.8171-0008.1	990049	ATE
→								

VW - PASSAT B5 Variant (3B5) 05/97→12/01

Führungsbolzen, Bremssattel

2.5 TDI	110	07/98→11/00	←	08/98→ 09/00; +PR 1LB / 1LE / 1ZC	2	11.8171-0008.1	990049	ATE
2.5 TDI Syncro/4motion	110	12/98→11/00	→	10/00→; +PR 1LT	2	11.8171-0008.1	990049	ATE
			←	→ 09/00; +PR 1LB / 1LE / 1ZC	2	11.8171-0008.1	990049	ATE
2.8 V6	132	09/97→09/99	←	3B-X-124108→	2	11.8171-0008.1	990049	ATE
			←	→ 3B-X-124107	2	11.8171-0008.1	990049	ATE

































































Bremsschlauch

1.6	74	06/97→11/00	←		2	83.7813-0295.3	330799	L= 295
			→	▣ / am Bremssattel		24.1253-0030.3	331126	L= 184 mit Rohrleitung
1.8 T	110	05/97→11/00	→					
1.9 TDI	81 - 85	06/97→11/00	→	▣ / am Bremssattel		24.1253-0040.3	331127	L= 190 mit Rohrleitung
			→		2	24.5237-0183.3	331454	L= 182,4
2.3 VR5	110	06/97→11/00	→		2	24.5237-0183.3	331454	L= 182,4
2.8 V6	132 - 142	06/97→11/00	→	am Bremssattel	2	24.5243-0190.3	330678	L= 190
			→		2	83.7813-0295.3	330799	L= 295
1.8	85 - 92	06/97→11/00	←	→ 09/00	2	83.7813-0295.3	330799	L= 295
			→	→ 09/00; ▣ / am Bremssattel		24.1253-0030.3	331126	L= 184 mit Rohrleitung
			→	→ 09/00; ▣ / am Bremssattel		24.1253-0040.3	331127	L= 190 mit Rohrleitung
			→	→ 09/00	2	24.5237-0183.3	331454	L= 182,4
			→	→ 09/00; am Bremssattel	2	24.5243-0190.3	330678	L= 190
1.9 TDI	66	06/97→11/00	→	→ 09/00	2	83.7813-0295.3	330799	L= 295
			→	→ 09/00	2	24.5243-0310.3	330755	L= 310
1.8 Syncro/4motion	92	06/97→11/00	←	→ 09/00	2	83.7813-0295.3	330799	L= 295
1.9 TDI	74	02/00→11/00	←	10/00→	2	83.7813-0295.3	330799	L= 295
			→	10/00→; ▣ / am Bremssattel		24.1253-0030.3	331126	L= 184 mit Rohrleitung
			→	10/00→; ▣ / am Bremssattel		24.1253-0040.3	331127	L= 190 mit Rohrleitung
			→	10/00→	2	24.5237-0183.3	331454	L= 182,4
			→	10/00→; am Bremssattel	2	24.5243-0190.3	330678	L= 190
2.0	88	04/00→11/00	→	10/00→	2	83.7813-0295.3	330799	L= 295
			→	10/00→	2	24.5243-0310.3	330755	L= 310
1.9 TDI 4motion	85	08/99→11/00	←		2	83.7813-0295.3	330799	L= 295
1.9 TDI Syncro/4motion	81	06/97→08/00	→		2	24.5243-0310.3	330755	L= 310
2.0 4motion	88	04/00→11/00	←	10/00→	2	83.7813-0295.3	330799	L= 295
			→	10/00→	2	24.5243-0310.3	330755	L= 310
2.3 VR5 Syncro/4motion	110	10/97→11/00	←		2	83.7813-0295.3	330799	L= 295
2.5 TDI Syncro/4motion	110	12/98→11/00	→	10/00→	2	24.5142-0290.3	330950	L= 290
2.8 V6 4motion	140	09/99→11/00	→	→ 09/00	2	24.5243-0310.3	330755	L= 310
2.8 V6 Syncro/4motion	142	06/97→11/00	→	→ 09/00	2	24.5243-0310.3	330755	L= 310
2.5 TDI	110	07/98→11/00	←	08/98→	2	83.7813-0295.3	330799	L= 295
			→	08/98→; ▣ / am Bremssattel		24.1253-0030.3	331126	L= 184 mit Rohrleitung
			→	08/98→; ▣ / am Bremssattel		24.1253-0040.3	331127	L= 190 mit Rohrleitung
			→	08/98→	2	24.5237-0183.3	331454	L= 182,4
			→	08/98→; am Bremssattel	2	24.5243-0190.3	330678	L= 190











VW - PASSAT B6 (3C2) 03/05→12/10

Bremssattel

1.4 TSI	90	05/07→07/10	←	10/07→; +PR 1LJ / 1LH / 1ZG / 1ZM; ▣	24.3541-9553.5	241025	ATE - Halter
			←	10/07→; +PR 1LJ / 1LH / 1ZG / 1ZM; ▣	24.3541-9554.5	241026	ATE - Halter
			←	10/07→; +PR 1LK / 1LM; ▣	24.3576-9995.5	240962	ATE - Halter
			←	10/07→; +PR 1LK / 1LM; ▣	24.3576-9996.5	240963	ATE - Halter
			→	10/07→; +PR 1KU; ▣	24.6238-1705.5	241217	TRW - Halter + eFSB
			→	10/07→; +PR 1KU; ▣	24.6238-1706.5	241218	TRW - Halter + eFSB
			→	10/07→; +PR 1KW; ▣	24.6241-1709.5	240994	TRW + EMot / - Halter + FSB
			→	10/07→; +PR 1KW; ▣	24.6241-1710.5	240995	TRW + EMot / - Halter + FSB
			→	10/07→; +PR 2EA; ▣	24.6241-1711.5	240713	TRW + EMot / - Halter + FSB
			→	10/07→; +PR 2EA; ▣	24.6241-1712.5	240714	TRW + EMot / - Halter + FSB
1.4 TSI EcoFuel	110	01/09→07/10	←	+PR 1LJ / 1LH / 1ZG / 1ZM; ▣	24.3541-9553.5	241025	ATE - Halter
1.6 TDI	77	08/09→07/10	←	+PR 1LJ / 1LH / 1ZG / 1ZM; ▣	24.3541-9554.5	241026	ATE - Halter
1.8 TSI	112	11/09→07/10	←	+PR 1LJ / 1LH / 1ZG / 1ZM; ▣	24.3541-9554.5	241026	ATE - Halter
2.0 BlueTDI	105	01/09→11/10	←	+PR 1LK / 1LM; ▣	24.3576-9995.5	240962	ATE - Halter
2.0 FSI	125	08/07→07/10	←	+PR 1LK / 1LM; ▣	24.3576-9996.5	240963	ATE - Halter
2.0 TDI	81	11/08→07/10	←	+PR 1LK / 1LM; ▣	24.3576-9996.5	240963	ATE - Halter
2.0 TDI 4motion	125	05/09→07/10	→	+PR 1KU; ▣	24.6238-1705.5	241217	TRW - Halter + eFSB

	kw			 	! #		
VW - PASSAT B6 (3C2) 03/05→12/10							
 Bremsattel							
1.4 TSI EcoFuel	110	01/09→07/10	➡	+PR 1KU; 		24.6238-1706.5 241218	TRW - Halter + eFSB
1.6 TDI	77	08/09→07/10	➡	+PR 1KW; 		24.6241-1709.5 240994	TRW + EMot / - Halter + FSB
1.8 TSI	112	11/09→07/10	➡	+PR 1KW; 		24.6241-1710.5 240995	TRW + EMot / - Halter + FSB
2.0 BlueTDI	105	01/09→11/10	➡	+PR 1KW; 		24.6241-1710.5 240995	TRW + EMot / - Halter + FSB
2.0 FSI	125	08/07→07/10	➡	+PR 2EA; 		24.6241-1711.5 240713	TRW + EMot / - Halter + FSB
2.0 TDI	81	11/08→07/10	➡	+PR 2EA; 		24.6241-1712.5 240714	TRW + EMot / - Halter + FSB
2.0 TDI 4motion	125	05/09→07/10	➡	+PR 2EA; 		24.6241-1712.5 240714	TRW + EMot / - Halter + FSB
1.6	75	05/05→07/10	⬅	+PR 1LJ / 1LH / 1ZG / 1ZM; 		24.3541-9553.5 241025	ATE - Halter
1.6 FSI	85	03/05→06/08	⬅	+PR 1LJ / 1LH / 1ZG / 1ZM; 		24.3541-9554.5 241026	ATE - Halter
1.9 TDI	77	03/05→07/10	⬅	+PR 1LJ / 1LH / 1ZG / 1ZM; 		24.3541-9554.5 241026	ATE - Halter
2.0 FSI	110	03/05→07/10	⬅	+PR 1LK / 1LM; 		24.3576-9995.5 240962	ATE - Halter
2.0 FSI 4motion	110	09/05→07/10	⬅	+PR 1LK / 1LM; 		24.3576-9995.5 240962	ATE - Halter
2.0 TDI	88 - 125	03/05→11/10	⬅	+PR 1LK / 1LM; 		24.3576-9996.5 240963	ATE - Halter
2.0 TDI 16V 4motion	103	03/05→08/10	➡	→ 04/07; +PR 1KU; 		24.6238-1701.5 241213	TRW - Halter + eFSB
2.0 TDI 4motion	103	03/05→05/09	➡	→ 04/07; +PR 1KU; 		24.6238-1702.5 241214	TRW - Halter + eFSB
2.0 TFSI	147	07/05→07/10	➡	05/07→; +PR 1KU; 		24.6238-1705.5 241217	TRW - Halter + eFSB
3.2 FSI 4motion	184	11/05→07/10	➡	05/07→; +PR 1KU; 		24.6238-1706.5 241218	TRW - Halter + eFSB
3.6 R36 4motion	220	04/07→07/10	➡	05/07→; +PR 1KU; 		24.6238-1706.5 241218	TRW - Halter + eFSB
			➡	→ 04/07; +PR 2EA / 2EL; 		24.6241-1705.5 241223	TRW + EMot / - Halter + FSB
			➡	→ 04/07; +PR 2EA / 2EL; 		24.6241-1706.5 241224	TRW + EMot / - Halter + FSB
			➡	05/07→; +PR 1KW; 		24.6241-1709.5 240994	TRW + EMot / - Halter + FSB
			➡	05/07→; +PR 1KW; 		24.6241-1710.5 240995	TRW + EMot / - Halter + FSB
			➡	05/07→; +PR 2EA; 		24.6241-1711.5 240713	TRW + EMot / - Halter + FSB
			➡	05/07→; +PR 2EA; 		24.6241-1712.5 240714	TRW + EMot / - Halter + FSB
2.0 TDI	90	08/05→07/06	⬅	+PR 1LJ / 1LH / 1ZG / 1ZM; 		24.3541-9553.5 241025	ATE - Halter
			⬅	+PR 1LJ / 1LH / 1ZG / 1ZM; 		24.3541-9554.5 241026	ATE - Halter
			⬅	+PR 1LK / 1LM; 		24.3576-9995.5 240962	ATE - Halter
			⬅	+PR 1LK / 1LM; 		24.3576-9996.5 240963	ATE - Halter
			➡	+PR 1KU; 		24.6238-1701.5 241213	TRW - Halter + eFSB
			➡	+PR 1KU; 		24.6238-1702.5 241214	TRW - Halter + eFSB
			➡	+PR 2EA / 2EL; 		24.6241-1705.5 241223	TRW + EMot / - Halter + FSB
			➡	+PR 2EA / 2EL; 		24.6241-1706.5 241224	TRW + EMot / - Halter + FSB
2.0 TDI	120	08/05→05/09	⬅	+PR 1LJ / 1LH / 1ZG / 1ZM; 		24.3541-9553.5 241025	ATE - Halter
			⬅	+PR 1LJ / 1LH / 1ZG / 1ZM; 		24.3541-9554.5 241026	ATE - Halter
			⬅	+PR 1LK / 1LM; 		24.3576-9995.5 240962	ATE - Halter
			⬅	+PR 1LK / 1LM; 		24.3576-9996.5 240963	ATE - Halter
			➡	→ 04/07; +PR 1KU; 		24.6238-1701.5 241213	TRW - Halter + eFSB
			➡	→ 04/07; +PR 1KU; 		24.6238-1702.5 241214	TRW - Halter + eFSB
			➡	05/07→; +PR 1KU; 		24.6238-1705.5 241217	TRW - Halter + eFSB
			➡	05/07→; +PR 1KU; 		24.6238-1706.5 241218	TRW - Halter + eFSB
			➡	→ 04/07; +PR 2EA / 2EL; 		24.6241-1705.5 241223	TRW + EMot / - Halter + FSB
			➡	→ 04/07; +PR 2EA / 2EL; 		24.6241-1706.5 241224	TRW + EMot / - Halter + FSB
			➡	+PR 1KW; 		24.6241-1709.5 240994	TRW + EMot / - Halter + FSB
			➡	+PR 1KW; 		24.6241-1710.5 240995	TRW + EMot / - Halter + FSB
			➡	+PR 2EA; 		24.6241-1711.5 240713	TRW + EMot / - Halter + FSB
			➡	+PR 2EA; 		24.6241-1712.5 240714	TRW + EMot / - Halter + FSB
2.0 TDI 16V	103	03/05→07/10	⬅	+PR 1LJ / 1LH / 1ZG / 1ZM; 		24.3541-9553.5 241025	ATE - Halter
			⬅	+PR 1LJ / 1LH / 1ZG / 1ZM; 		24.3541-9554.5 241026	ATE - Halter
			⬅	+PR 1LK / 1LM; 		24.3576-9995.5 240962	ATE - Halter
			⬅	+PR 1LK / 1LM; 		24.3576-9996.5 240963	ATE - Halter
			➡	→ 04/07; +PR 1KU; 		24.6238-1701.5 241213	TRW - Halter + eFSB
			➡	→ 04/07; +PR 1KU; 		24.6238-1702.5 241214	TRW - Halter + eFSB
			➡	+PR 1KU; 		24.6238-1705.5 241217	TRW - Halter + eFSB
			➡	+PR 1KU; 		24.6238-1706.5 241218	TRW - Halter + eFSB
			➡	→ 04/07; +PR 2EA / 2EL; 		24.6241-1705.5 241223	TRW + EMot / - Halter + FSB
			➡	→ 04/07; +PR 2EA / 2EL; 		24.6241-1706.5 241224	TRW + EMot / - Halter + FSB
			➡	+PR 1KW; 		24.6241-1709.5 240994	TRW + EMot / - Halter + FSB
→							









	kw					! #		
VW - PASSAT B6 (3C2) 03/05→12/10								
Bremssattel								
2.0 TDI 16V	103	03/05→07/10	➔	+PR 1KW; 		24.6241-1710.5	240995	TRW + EMot / - Halter + FSB
			➔	+PR 2EA; 		24.6241-1711.5	240713	TRW + EMot / - Halter + FSB
			➔	+PR 2EA; 		24.6241-1712.5	240714	TRW + EMot / - Halter + FSB
Halter, Bremssattel								
1.4 TSI	90	05/07→07/10	←	10/07→; +PR 1LK / 1LM		11.0230-0663.1	260131	ATE
1.8 TSI	118	05/07→07/10	←	10/07→; +PR 1LJ / 1LH / 1ZG / 1ZM		11.0230-0783.1	260133	ATE
1.4 TSI EcoFuel	110	01/09→07/10	←	+PR 1LK / 1LM		11.0230-0663.1	260131	ATE
1.6	75	05/05→07/10	←	+PR 1LJ / 1LH / 1ZG / 1ZM		11.0230-0783.1	260133	ATE
1.6 FSI	85	03/05→06/08						
1.6 TDI	77	08/09→07/10						
1.8 TSI	112	11/09→07/10						
1.9 TDI	77	03/05→07/10						
2.0 BlueTDI	105	01/09→11/10						
2.0 FSI	110 - 125	03/05→07/10						
2.0 FSI 4motion	110	09/05→07/10						
2.0 TDI	81 - 125	03/05→11/10						
2.0 TDI 16V	103	03/05→07/10						
2.0 TDI 16V 4motion	103	03/05→08/10						
2.0 TDI 4motion	103 - 125	03/05→07/10						
2.0 TFSI	147	07/05→07/10						
3.2 FSI 4motion	184	11/05→07/10						
3.6 R36 4motion	220	04/07→07/10						
Feder, Bremssattel								
1.4 TSI	90	05/07→07/10	←	10/07→; +PR 1LJ / 1LH / 1ZG / 1ZM	2	11.8116-0351.1	390538	ATE
1.8 TSI	118	05/07→07/10	←	10/07→; +PR 1LK / 1LM	2	11.8116-0410.2	390589	ATE
1.4 TSI EcoFuel	110	01/09→07/10	←	+PR 1LJ / 1LH / 1ZG / 1ZM	2	11.8116-0351.1	390538	ATE
1.6	75	05/05→07/10	←	+PR 1LK / 1LM	2	11.8116-0410.2	390589	ATE
1.6 FSI	85	03/05→06/08						
1.6 TDI	77	08/09→07/10						
1.8 TSI	112	11/09→07/10						
1.9 TDI	77	03/05→07/10						
2.0 BlueTDI	105	01/09→11/10						
2.0 FSI	110 - 125	03/05→07/10						
2.0 FSI 4motion	110	09/05→07/10						
2.0 TDI	81 - 125	03/05→11/10						
2.0 TDI 16V	103	03/05→07/10						
2.0 TDI 16V 4motion	103	03/05→08/10						
2.0 TDI 4motion	103 - 125	03/05→07/10						
2.0 TFSI	147	07/05→07/10						
3.2 FSI 4motion	184	11/05→07/10						
3.6 R36 4motion	220	04/07→07/10						
Führungshülzensatz, Bremssattel								
1.4 TSI	90	05/07→07/10	←	10/07→; +PR 1LJ / 1LH / 1ZG / 1ZM		11.0101-5409.2	260035	ATE
1.8 TSI	118	05/07→07/10	←	10/07→; +PR 1LK / 1LM		11.0101-5409.2	260035	ATE
1.4 TSI EcoFuel	110	01/09→07/10	←	+PR 1LJ / 1LH / 1ZG / 1ZM		11.0101-5409.2	260035	ATE
1.6	75	05/05→07/10	←	+PR 1LK / 1LM		11.0101-5409.2	260035	ATE
1.6 FSI	85	03/05→06/08						
1.6 TDI	77	08/09→07/10						
1.8 TSI	112	11/09→07/10						
1.9 TDI	77	03/05→07/10						
2.0 BlueTDI	105	01/09→11/10						
2.0 FSI	110 - 125	03/05→07/10						
2.0 FSI 4motion	110	09/05→07/10						
2.0 TDI	81 - 125	03/05→11/10						
2.0 TDI 16V	103	03/05→07/10						
2.0 TDI 16V 4motion	103	03/05→08/10						
2.0 TDI 4motion	103 - 125	03/05→07/10						
2.0 TFSI	147	07/05→07/10						
3.2 FSI 4motion	184	11/05→07/10						
3.6 R36 4motion	220	04/07→07/10						
Führungsbolzen, Bremssattel								
1.4 TSI	90	05/07→07/10		10/07→; +PR 1LJ / 1LH / 1ZG / 1ZM	2	11.8171-0008.1	990049	ATE
1.8 TSI	118	05/07→07/10		10/07→; +PR 1LK / 1LM	2	11.8171-0008.1	990049	ATE
→								

VW - PASSAT B6 (3C2) 03/05→12/10

Führungsbolzen, Bremsattel











































1.4 TSI EcoFuel	110	01/09→07/10		+PR 1LJ / 1LH / 1ZG / 1ZM	2	11.8171-0008.1	990049	ATE
1.6	75	05/05→07/10						
1.6 FSI	85	03/05→06/08		+PR 1LK / 1LM	2	11.8171-0008.1	990049	ATE
1.6 TDI	77	08/09→07/10						
1.8 TSI	112	11/09→07/10						
1.9 TDI	77	03/05→07/10						
2.0 BlueTDI	105	01/09→11/10						
2.0 FSI	110 -	03/05→07/10						
	125							
2.0 FSI 4motion	110	09/05→07/10						
2.0 TDI	81 -	03/05→11/10						
	125							
2.0 TDI 16V	103	03/05→07/10						
2.0 TDI 16V 4motion	103	03/05→08/10						
2.0 TDI 4motion	103 -	03/05→07/10						
	125							
2.0 TFSI	147	07/05→07/10						
3.2 FSI 4motion	184	11/05→07/10						
3.6 R36 4motion	220	04/07→07/10						





























































 **Bremsschlauch**







1.4 TSI	90	05/07→07/10		10/07→; +PR 1LM	2	83.7249-0536.3	330900	L= 536
1.8 TSI	118	05/07→07/10						
				10/07→; +PR 1LJ / 1LH / 1ZG	2	83.7847-0602.3	331340	L= 603
				10/07→; +PR 1KU / 2EA	2	24.5204-0233.3	331430	L= 233
1.4 TSI EcoFuel	110	01/09→07/10		+PR 1LM	2	83.7249-0536.3	330900	L= 536
1.6	75	05/05→07/10						
1.6 FSI	85	03/05→06/08		+PR 1LJ / 1LH / 1ZG	2	83.7847-0602.3	331340	L= 603
1.6 TDI	77	08/09→07/10		+PR 1KU / 2EA	2	24.5204-0233.3	331430	L= 233
1.8 TSI	112	11/09→07/10						
1.9 TDI	77	03/05→07/10						
2.0 BlueTDI	105	01/09→11/10						
2.0 FSI	110 -	03/05→07/10						
	125							
2.0 FSI 4motion	110	09/05→07/10						
2.0 TDI	81 -	03/05→11/10						
	125							
2.0 TDI 16V	103	03/05→07/10						
2.0 TDI 16V 4motion	103	03/05→08/10						
2.0 TDI 4motion	103 -	03/05→07/10						
	125							
2.0 TFSI	147	07/05→07/10						
3.2 FSI 4motion	184	11/05→07/10						
3.6 R36 4motion	220	04/07→07/10						









VW - PASSAT B6 Variant (3C5) 08/05→11/11







 **Bremssattel**











1.4 TSI	90	05/07→11/10		10/07→; +PR 1LJ / 1LH / 1ZG / 1ZM; 	24.3541-9553.5	241025	ATE - Halter
1.8 TSI	118	05/07→10/11					
				10/07→; +PR 1LJ / 1LH / 1ZG / 1ZM; 	24.3541-9554.5	241026	ATE - Halter
				10/07→; +PR 1LK / 1LM; 	24.3576-9995.5	240962	ATE - Halter
				10/07→; +PR 1LK / 1LM; 	24.3576-9996.5	240963	ATE - Halter
				10/07→; +PR 1KU; 	24.6238-1705.5	241217	TRW - Halter + eFSB
				10/07→; +PR 1KU; 	24.6238-1706.5	241218	TRW - Halter + eFSB
				10/07→; +PR 1KW; 	24.6241-1709.5	240994	TRW + EMot / - Halter + FSB
				10/07→; +PR 1KW; 	24.6241-1710.5	240995	TRW + EMot / - Halter + FSB
				10/07→; +PR 2EA / 2EL; 	24.6241-1711.5	240713	TRW + EMot / - Halter + FSB
				10/07→; +PR 2EA / 2EL; 	24.6241-1712.5	240714	TRW + EMot / - Halter + FSB
1.4 TSI EcoFuel	110	01/09→11/10		+PR 1LJ / 1LH / 1ZG / 1ZM; 	24.3541-9553.5	241025	ATE - Halter
1.6 TDI	77	08/09→11/10					
1.8 TSI	112	11/09→11/10		+PR 1LJ / 1LH / 1ZG / 1ZM; 	24.3541-9554.5	241026	ATE - Halter
2.0 BlueTDI	105	01/09→11/10		+PR 1LK / 1LM; 	24.3576-9995.5	240962	ATE - Halter
2.0 TDI	81	11/08→11/10					
2.0 TDI 4motion	125	05/09→11/10		+PR 1LK / 1LM; 	24.3576-9996.5	240963	ATE - Halter
				+PR 1KU; 	24.6238-1705.5	241217	TRW - Halter + eFSB
				+PR 1KU; 	24.6238-1706.5	241218	TRW - Halter + eFSB
				+PR 1KW; 	24.6241-1709.5	240994	TRW + EMot / - Halter + FSB
				+PR 1KW; 	24.6241-1710.5	240995	TRW + EMot / - Halter + FSB
				+PR 2EA / 2EL; 	24.6241-1711.5	240713	TRW + EMot / - Halter + FSB
				+PR 2EA / 2EL; 	24.6241-1712.5	240714	TRW + EMot / - Halter + FSB
1.6	75	08/05→11/10		+PR 1LJ / 1LH / 1ZG / 1ZM; 	24.3541-9553.5	241025	ATE - Halter
1.6 FSI	85	08/05→06/08					
→							

	kw			 	! #			
VW - PASSAT B6 Variant (3C5) 08/05→11/11								
 Bremssattel								
1.9 TDI	77	08/05→11/10	←	+PR 1LJ / 1LH / 1ZG / 1ZM; 		24.3541-9554.5	241026	ATE - Halter
2.0 FSI	110	08/05→11/10	←	+PR 1LK / 1LM; 		24.3576-9995.5	240962	ATE - Halter
2.0 FSI 4motion	110	09/05→11/10	←	+PR 1LK / 1LM; 		24.3576-9996.5	240963	ATE - Halter
2.0 TDI	100 - 125	08/05→11/10	←	+PR 1LK / 1LM; 		24.3576-9996.5	240963	ATE - Halter
2.0 TDI 16V	103	08/05→11/10	→	04/07; +PR 1KU; 		24.6238-1701.5	241213	TRW - Halter + eFSB
2.0 TFSI	147	08/05→11/10	→	04/07; +PR 1KU; 		24.6238-1702.5	241214	TRW - Halter + eFSB
3.2 FSI 4motion	184	11/05→11/10	→	05/07→; +PR 1KU; 		24.6238-1705.5	241217	TRW - Halter + eFSB
3.6 R36 4motion	220	04/07→11/10	→	05/07→; +PR 1KU; 		24.6238-1706.5	241218	TRW - Halter + eFSB
			→	04/07; +PR 2EA / 2EL; 		24.6241-1705.5	241223	TRW + EMot / - Halter + FSB
			→	04/07; +PR 2EA / 2EL; 		24.6241-1706.5	241224	TRW + EMot / - Halter + FSB
			→	+PR 1KW; 		24.6241-1709.5	240994	TRW + EMot / - Halter + FSB
			→	+PR 1KW; 		24.6241-1710.5	240995	TRW + EMot / - Halter + FSB
			→	05/07→; +PR 2EA / 2EL; 		24.6241-1711.5	240713	TRW + EMot / - Halter + FSB
			→	05/07→; +PR 2EA / 2EL; 		24.6241-1712.5	240714	TRW + EMot / - Halter + FSB
2.0 TDI	88	11/05→05/07	←	+PR 1LJ / 1LH / 1ZG / 1ZM; 		24.3541-9553.5	241025	ATE - Halter
			←	+PR 1LJ / 1LH / 1ZG / 1ZM; 		24.3541-9554.5	241026	ATE - Halter
			←	+PR 1LK / 1LM; 		24.3576-9995.5	240962	ATE - Halter
			←	+PR 1LK / 1LM; 		24.3576-9996.5	240963	ATE - Halter
			→	04/07; +PR 1KU; 		24.6238-1701.5	241213	TRW - Halter + eFSB
			→	04/07; +PR 1KU; 		24.6238-1702.5	241214	TRW - Halter + eFSB
			→	05/07→; +PR 1KU; 		24.6238-1705.5	241217	TRW - Halter + eFSB
			→	05/07→; +PR 1KU; 		24.6238-1706.5	241218	TRW - Halter + eFSB
			→	04/07; +PR 2EA / 2EL; 		24.6241-1705.5	241223	TRW + EMot / - Halter + FSB
			→	04/07; +PR 2EA / 2EL; 		24.6241-1706.5	241224	TRW + EMot / - Halter + FSB
			→	+PR 1KW; 		24.6241-1709.5	240994	TRW + EMot / - Halter + FSB
			→	+PR 1KW; 		24.6241-1710.5	240995	TRW + EMot / - Halter + FSB
			→	+PR 2EA / 2EL; 		24.6241-1711.5	240713	TRW + EMot / - Halter + FSB
			→	+PR 2EA / 2EL; 		24.6241-1712.5	240714	TRW + EMot / - Halter + FSB
2.0 TDI	90	08/05→02/06	←	+PR 1LJ / 1LH / 1ZG / 1ZM; 		24.3541-9553.5	241025	ATE - Halter
			←	+PR 1LJ / 1LH / 1ZG / 1ZM; 		24.3541-9554.5	241026	ATE - Halter
			←	+PR 1LK / 1LM; 		24.3576-9995.5	240962	ATE - Halter
			←	+PR 1LK / 1LM; 		24.3576-9996.5	240963	ATE - Halter
			→	+PR 1KU; 		24.6238-1701.5	241213	TRW - Halter + eFSB
			→	+PR 1KU; 		24.6238-1702.5	241214	TRW - Halter + eFSB
			→	+PR 2EA / 2EL; 		24.6241-1705.5	241223	TRW + EMot / - Halter + FSB
			→	+PR 2EA / 2EL; 		24.6241-1706.5	241224	TRW + EMot / - Halter + FSB
			→	+PR 1KW; 		24.6241-1709.5	240994	TRW + EMot / - Halter + FSB
			→	+PR 1KW; 		24.6241-1710.5	240995	TRW + EMot / - Halter + FSB
2.0 TDI 16V 4motion	103	08/05→11/10	←	09/05→; +PR 1LJ / 1LH / 1ZG / 1ZM; 		24.3541-9553.5	241025	ATE - Halter
2.0 TDI 4motion	103	08/05→05/09	←	09/05→; +PR 1LJ / 1LH / 1ZG / 1ZM; 		24.3541-9554.5	241026	ATE - Halter
			←	09/05→; +PR 1LK / 1LM; 		24.3576-9995.5	240962	ATE - Halter
			←	09/05→; +PR 1LK / 1LM; 		24.3576-9996.5	240963	ATE - Halter
			→	09/05→ 04/07; +PR 1KU; 		24.6238-1701.5	241213	TRW - Halter + eFSB
			→	09/05→ 04/07; +PR 1KU; 		24.6238-1702.5	241214	TRW - Halter + eFSB
			→	05/07→; +PR 1KU; 		24.6238-1705.5	241217	TRW - Halter + eFSB
			→	05/07→; +PR 1KU; 		24.6238-1706.5	241218	TRW - Halter + eFSB
			→	09/05→ 04/07; +PR 2EA / 2EL; 		24.6241-1705.5	241223	TRW + EMot / - Halter + FSB
			→	09/05→ 04/07; +PR 2EA / 2EL; 		24.6241-1706.5	241224	TRW + EMot / - Halter + FSB
			→	09/05→; +PR 1KW; 		24.6241-1709.5	240994	TRW + EMot / - Halter + FSB
			→	09/05→; +PR 1KW; 		24.6241-1710.5	240995	TRW + EMot / - Halter + FSB
			→	05/07→; +PR 2EA / 2EL; 		24.6241-1711.5	240713	TRW + EMot / - Halter + FSB
			→	05/07→; +PR 2EA / 2EL; 		24.6241-1712.5	240714	TRW + EMot / - Halter + FSB

	kw			 	! #		
VW - PASSAT B6 Variant (3C5) 08/05→11/11							
Halter, Bremssattel							
1.4 TSI	90	05/07→11/10	←	10/07→; +PR 1LK / 1LM		11.0230-0663.1 260131	ATE
1.8 TSI	118	05/07→10/11	←	10/07→; +PR 1LJ / 1LH / 1ZG / 1ZM		11.0230-0783.1 260133	ATE
1.4 TSI EcoFuel	110	01/09→11/10	←	+PR 1LK / 1LM		11.0230-0663.1 260131	ATE
1.6	75	08/05→11/10	←	+PR 1LJ / 1LH / 1ZG / 1ZM		11.0230-0783.1 260133	ATE
1.6 FSI	85	08/05→06/08	←				
1.6 TDI	77	08/09→11/10					
1.8 TSI	112	11/09→11/10					
1.9 TDI	77	08/05→11/10					
2.0 BlueTDI	105	01/09→11/10					
2.0 FSI	110	08/05→11/10					
2.0 FSI 4motion	110	09/05→11/10					
2.0 TDI	81 -	08/05→11/10					
	125						
2.0 TDI 16V	103	08/05→11/10					
2.0 TDI 4motion	125	05/09→11/10					
2.0 TFSI	147	08/05→11/10					
3.2 FSI 4motion	184	11/05→11/10					
3.6 R36 4motion	220	04/07→11/10					
2.0 TDI 16V 4motion	103	08/05→11/10	←	09/05→; +PR 1LK / 1LM		11.0230-0663.1 260131	ATE
2.0 TDI 4motion	103	08/05→05/09	←	09/05→; +PR 1LJ / 1LH / 1ZG / 1ZM		11.0230-0783.1 260133	ATE
Feder, Bremssattel							
1.4 TSI	90	05/07→11/10	←	10/07→; +PR 1LJ / 1LH / 1ZG / 1ZM	2	11.8116-0351.1 390538	ATE
1.8 TSI	118	05/07→10/11	←	10/07→; +PR 1LK / 1LM	2	11.8116-0410.2 390589	ATE
1.4 TSI EcoFuel	110	01/09→11/10	←	+PR 1LJ / 1LH / 1ZG / 1ZM	2	11.8116-0351.1 390538	ATE
1.6	75	08/05→11/10	←	+PR 1LK / 1LM	2	11.8116-0410.2 390589	ATE
1.6 FSI	85	08/05→06/08	←				
1.6 TDI	77	08/09→11/10					
1.8 TSI	112	11/09→11/10					
1.9 TDI	77	08/05→11/10					
2.0 BlueTDI	105	01/09→11/10					
2.0 FSI	110	08/05→11/10					
2.0 FSI 4motion	110	09/05→11/10					
2.0 TDI	81 -	08/05→11/10					
	125						
2.0 TDI 16V	103	08/05→11/10					
2.0 TDI 4motion	125	05/09→11/10					
2.0 TFSI	147	08/05→11/10					
3.2 FSI 4motion	184	11/05→11/10					
3.6 R36 4motion	220	04/07→11/10					
2.0 TDI 16V 4motion	103	08/05→11/10	←	09/05→; +PR 1LJ / 1LH / 1ZG / 1ZM	2	11.8116-0351.1 390538	ATE
2.0 TDI 4motion	103	08/05→05/09	←	09/05→; +PR 1LK / 1LM	2	11.8116-0410.2 390589	ATE
Führungshülzensatz, Bremssattel							
1.4 TSI	90	05/07→11/10	←	10/07→; +PR 1LJ / 1LH / 1ZG / 1ZM		11.0101-5409.2 260035	ATE
1.8 TSI	118	05/07→10/11	←	10/07→; +PR 1LK / 1LM		11.0101-5409.2 260035	ATE
1.4 TSI EcoFuel	110	01/09→11/10	←	+PR 1LJ / 1LH / 1ZG / 1ZM		11.0101-5409.2 260035	ATE
1.6	75	08/05→11/10	←	+PR 1LK / 1LM		11.0101-5409.2 260035	ATE
1.6 FSI	85	08/05→06/08	←				
1.6 TDI	77	08/09→11/10					
1.8 TSI	112	11/09→11/10					
1.9 TDI	77	08/05→11/10					
2.0 BlueTDI	105	01/09→11/10					
2.0 FSI	110	08/05→11/10					
2.0 FSI 4motion	110	09/05→11/10					
2.0 TDI	81 -	08/05→11/10					
	125						
2.0 TDI 16V	103	08/05→11/10					
2.0 TDI 4motion	125	05/09→11/10					
2.0 TFSI	147	08/05→11/10					
3.2 FSI 4motion	184	11/05→11/10					
3.6 R36 4motion	220	04/07→11/10					
2.0 TDI 16V 4motion	103	08/05→11/10	←	09/05→; +PR 1LJ / 1LH / 1ZG / 1ZM		11.0101-5409.2 260035	ATE
2.0 TDI 4motion	103	08/05→05/09	←	09/05→; +PR 1LK / 1LM		11.0101-5409.2 260035	ATE
Führungsbolzen, Bremssattel							
1.4 TSI	90	05/07→11/10		10/07→; +PR 1LK / 1LM	2	11.8171-0008.1 990049	ATE
1.8 TSI	118	05/07→10/11		10/07→; +PR 1LJ / 1LH / 1ZG / 1ZM	2	11.8171-0008.1 990049	ATE
1.4 TSI EcoFuel	110	01/09→11/10		+PR 1LJ / 1LH / 1ZG / 1ZM	2	11.8171-0008.1 990049	ATE
1.6	75	08/05→11/10		+PR 1LK / 1LM	2	11.8171-0008.1 990049	ATE
1.6 FSI	85	08/05→06/08					
1.6 TDI	77	08/09→11/10					
1.8 TSI	112	11/09→11/10					
1.9 TDI	77	08/05→11/10					
2.0 BlueTDI	105	01/09→11/10					
→							

	kw			 	! #		
VW - PASSAT B6 Variant (3C5) 08/05→11/11							
Führungsbolzen, Bremsattel							
2.0 FSI	110	08/05→11/10		+PR 1LJ / 1LH / 1ZG / 1ZM	2	11.8171-0008.1 990049	ATE
2.0 FSI 4motion	110	09/05→11/10					
2.0 TDI	81 - 125	08/05→11/10		+PR 1LK / 1LM	2	11.8171-0008.1 990049	ATE
2.0 TDI 16V	103	08/05→11/10					
2.0 TDI 4motion	125	05/09→11/10					
2.0 TFSI	147	08/05→11/10					
3.2 FSI 4motion	184	11/05→11/10					
3.6 R36 4motion	220	04/07→11/10					
2.0 TDI 16V 4motion	103	08/05→11/10		09/05→; +PR 1LJ / 1LH / 1ZG / 1ZM	2	11.8171-0008.1 990049	ATE
2.0 TDI 4motion	103	08/05→05/09		09/05→; +PR 1LK / 1LM	2	11.8171-0008.1 990049	ATE
 Bremsschlauch							
1.4 TSI	90	05/07→11/10	←	10/07→; +PR 1LM	2	83.7249-0536.3 330900	L= 536
1.8 TSI	118	05/07→10/11	←	10/07→; +PR 1LJ / 1LH / 1ZG	2	83.7847-0602.3 331340	L= 603
			→	10/07→; +PR 1KU / 2EA	2	24.5204-0233.3 331430	L= 233
1.4 TSI EcoFuel	110	01/09→11/10	←	+PR 1LM	2	83.7249-0536.3 330900	L= 536
			←	+PR 1LJ / 1LH / 1ZG	2	83.7847-0602.3 331340	L= 603
			→	+PR 1KW	2	24.5143-0257.3 331167	L= 257
			→	+PR 1KU / 2EA	2	24.5204-0233.3 331430	L= 233
1.6	75	08/05→11/10	←	+PR 1LM	2	83.7249-0536.3 330900	L= 536
1.6 FSI	85	08/05→06/08					
1.6 TDI	77	08/09→11/10	←	+PR 1LJ / 1LH / 1ZG	2	83.7847-0602.3 331340	L= 603
1.8 TSI	112	11/09→11/10	→	+PR 1KU / 2EA	2	24.5204-0233.3 331430	L= 233
1.9 TDI	77	08/05→11/10					
2.0 BlueTDI	105	01/09→11/10					
2.0 FSI	110	08/05→11/10					
2.0 FSI 4motion	110	09/05→11/10					
2.0 TDI	81 - 125	08/05→11/10					
2.0 TDI 16V	103	08/05→11/10					
2.0 TDI 4motion	125	05/09→11/10					
2.0 TFSI	147	08/05→11/10					
3.2 FSI 4motion	184	11/05→11/10					
2.0 TDI	100	08/05→11/10	←	+PR 1LK / 1LM	2	83.7249-0536.3 330900	L= 536
			←	+PR 1LJ / 1LH / 1ZG	2	83.7847-0602.3 331340	L= 603
			→	+PR 1KU / 2EA	2	24.5204-0233.3 331430	L= 233
2.0 TDI 16V 4motion	103	08/05→11/10	←	09/05→; +PR 1LM	2	83.7249-0536.3 330900	L= 536
2.0 TDI 4motion	103	08/05→05/09	←	09/05→; +PR 1LJ / 1LH / 1ZG	2	83.7847-0602.3 331340	L= 603
			→	09/05→; +PR 1KU / 2EA	2	24.5204-0233.3 331430	L= 233
3.6 R36 4motion	220	04/07→11/10	←	+PR 1LJ / 1LH / 1ZG	2	83.7847-0602.3 331340	L= 603
			→	+PR 1KU / 2EA	2	24.5204-0233.3 331430	L= 233
VW - PASSAT B7 (362) 08/10→12/15							
 Bremsattel							
1.4 TSI	90 - 118	08/10→12/14	←	→ 10/14; +PR 1ZM / 1ZG; ☐		24.3541-9553.5 241025	ATE - Halter
1.4 TSI EcoFuel	110	08/10→12/14	←	→ 10/14; +PR 1ZM / 1ZG; ☐		24.3541-9554.5 241026	ATE - Halter
1.4 TSI MultiFuel	118	11/10→12/14	←	→ 10/14; +PR 1LA / 1LB; ☐		24.3601-1727.5 240786	TRW - Halter
1.6 TDI	77	08/10→12/14	←	→ 10/14; +PR 1LA / 1LB; ☐		24.3601-1728.5 240787	TRW - Halter
1.8 TSI	112 - 118	08/10→12/14	←	→ 10/14; +PR 1LA / 1LB; ☐		24.3601-1728.5 240787	TRW - Halter
2.0 TDI	100 - 130	08/10→12/14	→	→ 10/14; +PR 1KW; ☐		24.6241-1709.5 240994	TRW + EMot / - Halter + FSB
2.0 TDI 4motion	103 - 130	08/10→12/14	→	→ 10/14; +PR 1KW; ☐		24.6241-1710.5 240995	TRW + EMot / - Halter + FSB
2.0 TSI	155	11/10→12/14	→	→ 10/14; +PR 2EA; ☐		24.6241-1711.5 240713	TRW + EMot / - Halter + FSB
3.6 FSI 4motion	220	01/11→12/14	→	→ 10/14; +PR 2EA; ☐		24.6241-1712.5 240714	TRW + EMot / - Halter + FSB
2.0 TDI 4motion	125	08/10→01/13	←	+PR 1ZM / 1ZG; ☐		24.3541-9553.5 241025	ATE - Halter
			←	+PR 1ZM / 1ZG; ☐		24.3541-9554.5 241026	ATE - Halter
			←	+PR 1LA / 1LB; ☐		24.3601-1727.5 240786	TRW - Halter
			←	+PR 1LA / 1LB; ☐		24.3601-1728.5 240787	TRW - Halter
			→	+PR 1KW; ☐		24.6241-1709.5 240994	TRW + EMot / - Halter + FSB
			→	+PR 1KW; ☐		24.6241-1710.5 240995	TRW + EMot / - Halter + FSB
			→	+PR 2EA; ☐		24.6241-1711.5 240713	TRW + EMot / - Halter + FSB
			→	+PR 2EA; ☐		24.6241-1712.5 240714	TRW + EMot / - Halter + FSB

	kw			 	! #		
VW - PASSAT B7 (362) 08/10→12/15							
Halter, Bremssattel							
1.4 TSI	90 - 118	08/10→12/14	←	→ 10/14; +PR 1ZM / 1ZG	2	11.0230-0131.1 260129	ATE
1.4 TSI EcoFuel	110	08/10→12/14					
1.4 TSI MultiFuel	118	11/10→12/14					
1.6 TDI	77	08/10→12/14					
1.8 TSI	112 - 118	08/10→12/14					
2.0 TDI	100 - 130	08/10→12/14					
2.0 TDI 4motion	103 - 130	08/10→12/14					
2.0 TSI	155	11/10→12/14					
3.6 FSI 4motion	220	01/11→12/14					
2.0 TDI 4motion	125	08/10→01/13	←	+PR 1ZM / 1ZG	2	11.0230-0131.1 260129	ATE
Feder, Bremssattel							
1.4 TSI	90 - 118	08/10→12/14		→ 10/14; +PR 1ZM / 1ZG	2	11.8116-0351.1 390538	ATE
1.4 TSI EcoFuel	110	08/10→12/14					
1.4 TSI MultiFuel	118	11/10→12/14					
1.6 TDI	77	08/10→12/14					
1.8 TSI	112 - 118	08/10→12/14					
2.0 TDI	100 - 130	08/10→12/14					
2.0 TDI 4motion	103 - 130	08/10→12/14					
2.0 TSI	155	11/10→12/14					
3.6 FSI 4motion	220	01/11→12/14					
2.0 TDI 4motion	125	08/10→01/13		+PR 1ZM / 1ZG	2	11.8116-0351.1 390538	ATE
Führungshülzensatz, Bremssattel							
1.4 TSI	90 - 118	08/10→12/14	←	→ 10/14; +PR 1ZM / 1ZG		11.0101-5409.2 260035	ATE
1.4 TSI EcoFuel	110	08/10→12/14					
1.4 TSI MultiFuel	118	11/10→12/14					
1.6 TDI	77	08/10→12/14					
1.8 TSI	112 - 118	08/10→12/14					
2.0 TDI	100 - 130	08/10→12/14					
2.0 TDI 4motion	103 - 130	08/10→12/14					
2.0 TSI	155	11/10→12/14					
3.6 FSI 4motion	220	01/11→12/14					
2.0 TDI 4motion	125	08/10→01/13	←	+PR 1ZM / 1ZG		11.0101-5409.2 260035	ATE
Führungsbolzen, Bremssattel							
1.4 TSI	90 - 118	08/10→12/14		→ 10/14; +PR 1ZM / 1ZG	2	11.8171-0008.1 990049	ATE
1.4 TSI EcoFuel	110	08/10→12/14					
1.4 TSI MultiFuel	118	11/10→12/14					
1.6 TDI	77	08/10→12/14					
1.8 TSI	112 - 118	08/10→12/14					
2.0 TDI	100 - 130	08/10→12/14					
2.0 TDI 4motion	103 - 130	08/10→12/14					
2.0 TSI	155	11/10→12/14					
3.6 FSI 4motion	220	01/11→12/14					
2.0 TDI 4motion	125	08/10→01/13		+PR 1ZM / 1ZG	2	11.8171-0008.1 990049	ATE
Bremsschlauch							
1.4 TSI	90 - 118	08/10→12/14	←	→ 10/14	2	83.7847-0602.3 331340	L= 603
1.4 TSI EcoFuel	110	08/10→12/14	→	→ 10/14; +PR 1KW	2	24.5143-0257.3 331167	L= 257
1.4 TSI MultiFuel	118	11/10→12/14	→	→ 10/14; +PR 2EA	2	24.5204-0233.3 331430	L= 233
1.6 TDI	77	08/10→12/14					
1.8 TSI	112 - 118	08/10→12/14					
2.0 TDI	100 - 130	08/10→12/14					
2.0 TDI 4motion	103 - 130	08/10→12/14					
2.0 TSI	155	11/10→12/14					
3.6 FSI 4motion	220	01/11→12/14					
2.0 TDI 4motion	125	08/10→01/13	←		2	83.7847-0602.3 331340	L= 603
			→	+PR 1KW	2	24.5143-0257.3 331167	L= 257
→							

	kw					! #		
VW - PASSAT B7 (362) 08/10→12/15								
 Bremsschlauch								
2.0 TDI 4motion	125	08/10→01/13	➡	+PR 2EA		2	24.5204-0233.3 331430	L= 233
VW - PASSAT B7 (A32, A33) 01/11→12/20								
 Bremssattel								
2.0 TDI 2.5	103 125	04/11→06/15 01/11→12/20	←	→ 10/14; +PR 1ZM / 1ZG; ☐		2	24.3541-9553.5 241025	ATE - Halter
			←	→ 10/14; +PR 1ZM / 1ZG; ☐		2	24.3541-9554.5 241026	ATE - Halter
			←	→ 10/14; +PR 1LA / 1LB; ☐		2	24.3601-1727.5 240786	TRW - Halter
			←	→ 10/14; +PR 1LA / 1LB; ☐		2	24.3601-1728.5 240787	TRW - Halter
			➡	→ 10/14; +PR 1KW; ☐		2	24.6241-1709.5 240994	TRW + EMot / - Halter + FSB
			➡	→ 10/14; +PR 1KW; ☐		2	24.6241-1710.5 240995	TRW + EMot / - Halter + FSB
			➡	→ 10/14; +PR 2EA; ☐		2	24.6241-1711.5 240713	TRW + EMot / - Halter + FSB
			➡	→ 10/14; +PR 2EA; ☐		2	24.6241-1712.5 240714	TRW + EMot / - Halter + FSB
2.0 TDI	110	06/14→12/15	←	+PR 1ZM / 1ZG; ☐		2	24.3541-9553.5 241025	ATE - Halter
			←	+PR 1ZM / 1ZG; ☐		2	24.3541-9554.5 241026	ATE - Halter
			←	+PR 1LA / 1LB; ☐		2	24.3601-1727.5 240786	TRW - Halter
			←	+PR 1LA / 1LB; ☐		2	24.3601-1728.5 240787	TRW - Halter
			➡	+PR 1KW; ☐		2	24.6241-1709.5 240994	TRW + EMot / - Halter + FSB
			➡	+PR 1KW; ☐		2	24.6241-1710.5 240995	TRW + EMot / - Halter + FSB
			➡	+PR 2EA; ☐		2	24.6241-1711.5 240713	TRW + EMot / - Halter + FSB
			➡	+PR 2EA; ☐		2	24.6241-1712.5 240714	TRW + EMot / - Halter + FSB
Halter, Bremssattel								
2.0 TDI 2.5	103 125	04/11→06/15 01/11→12/20	←	→ 10/14; +PR 1ZM / 1ZG		2	11.0230-0131.1 260129	ATE
2.0 TDI	110	06/14→12/15	←	+PR 1ZM / 1ZG		2	11.0230-0131.1 260129	ATE
Feder, Bremssattel								
2.0 TDI 2.5	103 125	04/11→06/15 01/11→12/20		→ 10/14; +PR 1ZM / 1ZG		2	11.8116-0351.1 390538	ATE
2.0 TDI	110	06/14→12/15		+PR 1ZM / 1ZG		2	11.8116-0351.1 390538	ATE
Führungshülzensatz, Bremssattel								
2.0 TDI 2.5	103 125	04/11→06/15 01/11→12/20	←	→ 10/14; +PR 1ZM / 1ZG		2	11.0101-5409.2 260035	ATE
2.0 TDI	110	06/14→12/15	←	+PR 1ZM / 1ZG		2	11.0101-5409.2 260035	ATE
Führungsbolzen, Bremssattel								
2.0 TDI 2.5	103 125	04/11→06/15 01/11→12/20		→ 10/14; +PR 1ZM / 1ZG		2	11.8171-0008.1 990049	ATE
2.0 TDI	110	06/14→12/15		+PR 1ZM / 1ZG		2	11.8171-0008.1 990049	ATE
 Bremsschlauch								
2.0 TDI 2.5	103 125	04/11→06/15 01/11→12/20	←	→ 10/14		2	83.7847-0602.3 331340	L= 603
			➡	→ 10/14; +PR 1KW		2	24.5143-0257.3 331167	L= 257
			➡	→ 10/14; +PR 2EA		2	24.5204-0233.3 331430	L= 233
2.0 TDI	110	06/14→12/15	←			2	83.7847-0602.3 331340	L= 603
			➡	+PR 1KW		2	24.5143-0257.3 331167	L= 257
			➡	+PR 2EA		2	24.5204-0233.3 331430	L= 233
VW - PASSAT B7 Kasten/Kombi (365) 08/10→12/14								
 Bremssattel								
1.4 TSi BlueMotion	90	08/10→12/14	←	→ 10/14; +PR 1ZM / 1ZG; ☐		2	24.3541-9553.5 241025	ATE - Halter
1.6 TDI BlueMotion	77	08/10→12/14	←	→ 10/14; +PR 1ZM / 1ZG; ☐		2	24.3541-9554.5 241026	ATE - Halter
1.8 TSi	118	08/10→12/14	←	→ 10/14; +PR 1ZM / 1ZG; ☐		2	24.3541-9554.5 241026	ATE - Halter
2.0 TDI BlueMotion	103	08/10→12/14	←	→ 10/14; +PR 1LA / 1LB; ☐		2	24.3601-1727.5 240786	TRW - Halter
2.0 TSi	155	11/10→12/14	←	→ 10/14; +PR 1LA / 1LB; ☐		2	24.3601-1727.5 240786	TRW - Halter
3.6 FSi 4motion	220	01/11→12/14	←	→ 10/14; +PR 1LA / 1LB; ☐		2	24.3601-1728.5 240787	TRW - Halter
			➡	→ 10/14; +PR 1KW; ☐		2	24.6241-1709.5 240994	TRW + EMot / - Halter + FSB
			➡	→ 10/14; +PR 1KW; ☐		2	24.6241-1710.5 240995	TRW + EMot / - Halter + FSB
			➡	→ 10/14; +PR 2EA; ☐		2	24.6241-1711.5 240713	TRW + EMot / - Halter + FSB
			➡	→ 10/14; +PR 2EA; ☐		2	24.6241-1712.5 240714	TRW + EMot / - Halter + FSB
→								



VW - PASSAT B7 Kasten/Kombi (365) 08/10→12/14

Bremssattel

2.0 TDI BlueMotion	125	08/10→12/14	←	+PR 1ZM / 1ZG;		24.3541-9553.5	241025	ATE - Halter
			←	+PR 1ZM / 1ZG;		24.3541-9554.5	241026	ATE - Halter
			←	+PR 1LA / 1LB;		24.3601-1727.5	240786	TRW - Halter
			←	+PR 1LA / 1LB;		24.3601-1728.5	240787	TRW - Halter
			→	+PR 1KW;		24.6241-1709.5	240994	TRW + EMot / - Halter + FSB
			→	+PR 1KW;		24.6241-1710.5	240995	TRW + EMot / - Halter + FSB
			→	+PR 2EA;		24.6241-1711.5	240713	TRW + EMot / - Halter + FSB
			→	+PR 2EA;		24.6241-1712.5	240714	TRW + EMot / - Halter + FSB

Halter, Bremssattel

1.4 TSi BlueMotion	90	08/10→12/14	←	→ 10/14; +PR 1ZM / 1ZG	2	11.0230-0131.1	260129	ATE
1.6 TDI BlueMotion	77	08/10→12/14						
1.8 TSI	118	08/10→12/14						
2.0 TDI BlueMotion	103	08/10→12/14						
2.0 TSI	155	11/10→12/14						
3.6 FSi 4motion	220	01/11→12/14						
2.0 TDI BlueMotion	125	08/10→12/14	←	+PR 1ZM / 1ZG	2	11.0230-0131.1	260129	ATE

Feder, Bremssattel

1.4 TSi BlueMotion	90	08/10→12/14		→ 10/14; +PR 1ZM / 1ZG	2	11.8116-0351.1	390538	ATE
1.6 TDI BlueMotion	77	08/10→12/14						
1.8 TSI	118	08/10→12/14						
2.0 TDI BlueMotion	103	08/10→12/14						
2.0 TSI	155	11/10→12/14						
3.6 FSi 4motion	220	01/11→12/14						
2.0 TDI BlueMotion	125	08/10→12/14		+PR 1ZM / 1ZG	2	11.8116-0351.1	390538	ATE

Führungshülzensatz, Bremssattel

1.4 TSi BlueMotion	90	08/10→12/14	←	→ 10/14; +PR 1ZM / 1ZG		11.0101-5409.2	260035	ATE
1.6 TDI BlueMotion	77	08/10→12/14						
1.8 TSI	118	08/10→12/14						
2.0 TDI BlueMotion	103	08/10→12/14						
2.0 TSI	155	11/10→12/14						
3.6 FSi 4motion	220	01/11→12/14						
2.0 TDI BlueMotion	125	08/10→12/14	←	+PR 1ZM / 1ZG	2	11.0101-5409.2	260035	ATE

Führungsbolzen, Bremssattel

1.4 TSi BlueMotion	90	08/10→12/14		→ 10/14; +PR 1ZM / 1ZG	2	11.8171-0008.1	990049	ATE
1.6 TDI BlueMotion	77	08/10→12/14						
1.8 TSI	118	08/10→12/14						
2.0 TDI BlueMotion	103	08/10→12/14						
2.0 TSI	155	11/10→12/14						
3.6 FSi 4motion	220	01/11→12/14						
2.0 TDI BlueMotion	125	08/10→12/14		+PR 1ZM / 1ZG	2	11.8171-0008.1	990049	ATE

















Bremsschlauch

1.4 TSi BlueMotion	90	08/10→12/14	←	→ 10/14	2	83.7847-0602.3	331340	L= 603
1.6 TDI BlueMotion	77	08/10→12/14	→	→ 10/14; +PR 1KW	2	24.5143-0257.3	331167	L= 257
1.8 TSI	118	08/10→12/14	→	→ 10/14; +PR 2EA	2	24.5204-0233.3	331430	L= 233
2.0 TDI BlueMotion	103	08/10→12/14	→	→ 10/14; +PR 2EA	2	24.5204-0233.3	331430	L= 233
2.0 TSI	155	11/10→12/14						
3.6 FSi 4motion	220	01/11→12/14						
2.0 TDI BlueMotion	125	08/10→12/14	←	→ 10/14	2	83.7847-0602.3	331340	L= 603
			→	+PR 1KW	2	24.5143-0257.3	331167	L= 257
			→	+PR 2EA	2	24.5204-0233.3	331430	L= 233







VW - PASSAT B7 Variant (365) 08/10→12/15







Bremssattel























1.4 TSI	90 - 118	08/10→12/14	←	→ 10/14; +PR 1ZM / 1ZG;		24.3541-9553.5	241025	ATE - Halter
1.4 TSI EcoFuel	110	08/10→12/14	←	→ 10/14; +PR 1ZM / 1ZG;		24.3541-9554.5	241026	ATE - Halter
1.4 TSI MultiFuel	118	11/10→12/14	←	→ 10/14; +PR 1LA / 1LB;		24.3601-1727.5	240786	TRW - Halter
1.6 TDI	77	08/10→12/14						
1.8 TSI	112 - 118	08/10→12/14	←	→ 10/14; +PR 1LA / 1LB;		24.3601-1728.5	240787	TRW - Halter
2.0 TDI	100 - 130	08/10→12/14	→	→ 10/14; +PR 1KW;		24.6241-1709.5	240994	TRW + EMot / - Halter + FSB
2.0 TDI 4motion	103 - 130	08/10→12/14	→	→ 10/14; +PR 1KW;		24.6241-1710.5	240995	TRW + EMot / - Halter + FSB
2.0 TSI	155	11/10→12/15	→	→ 10/14; +PR 2EA;		24.6241-1711.5	240713	TRW + EMot / - Halter + FSB
3.6 FSi 4motion	220	01/11→12/14	→	→ 10/14; +PR 2EA;		24.6241-1712.5	240714	TRW + EMot / - Halter + FSB
→								







	kw			 	! #			
VW - PASSAT B7 Variant (365) 08/10→12/15								
 Bremssattel								
2.0 TDI 4motion	125	08/10→01/13	←	+PR 1ZM / 1ZG; 		24.3541-9553.5	241025	ATE - Halter
			←	+PR 1ZM / 1ZG; 		24.3541-9554.5	241026	ATE - Halter
			←	+PR 1LA / 1LB; 		24.3601-1727.5	240786	TRW - Halter
			←	+PR 1LA / 1LB; 		24.3601-1728.5	240787	TRW - Halter
			→	+PR 1KW; 		24.6241-1709.5	240994	TRW + EMot / - Halter + FSB
			→	+PR 1KW; 		24.6241-1710.5	240995	TRW + EMot / - Halter + FSB
			→	+PR 2EA; 		24.6241-1711.5	240713	TRW + EMot / - Halter + FSB
→	+PR 2EA; 		24.6241-1712.5	240714	TRW + EMot / - Halter + FSB			
Halter, Bremssattel								
1.4 TSI	90 - 118	08/10→12/14	←	→ 10/14; +PR 1ZM / 1ZG	2	11.0230-0131.1	260129	ATE
1.4 TSI EcoFuel	110	08/10→12/14						
1.4 TSI MultiFuel	118	11/10→12/14						
1.6 TDI	77	08/10→12/14						
1.8 TSI	112 - 118	08/10→12/14						
2.0 TDI	100 - 130	08/10→12/14						
2.0 TDI 4motion	103 - 130	08/10→12/14						
2.0 TSI	155	11/10→12/15						
3.6 FSI 4motion	220	01/11→12/14						
2.0 TDI 4motion	125	08/10→01/13	←	+PR 1ZM / 1ZG	2	11.0230-0131.1	260129	ATE
Feder, Bremssattel								
1.4 TSI	90 - 118	08/10→12/14		→ 10/14; +PR 1ZM / 1ZG	2	11.8116-0351.1	390538	ATE
1.4 TSI EcoFuel	110	08/10→12/14						
1.4 TSI MultiFuel	118	11/10→12/14						
1.6 TDI	77	08/10→12/14						
1.8 TSI	112 - 118	08/10→12/14						
2.0 TDI	100 - 130	08/10→12/14						
2.0 TDI 4motion	103 - 130	08/10→12/14						
2.0 TSI	155	11/10→12/15						
3.6 FSI 4motion	220	01/11→12/14						
2.0 TDI 4motion	125	08/10→01/13		+PR 1ZM / 1ZG	2	11.8116-0351.1	390538	ATE
Führungshülzensatz, Bremssattel								
1.4 TSI	90 - 118	08/10→12/14	←	→ 10/14; +PR 1ZM / 1ZG		11.0101-5409.2	260035	ATE
1.4 TSI EcoFuel	110	08/10→12/14						
1.4 TSI MultiFuel	118	11/10→12/14						
1.6 TDI	77	08/10→12/14						
1.8 TSI	112 - 118	08/10→12/14						
2.0 TDI	100 - 130	08/10→12/14						
2.0 TDI 4motion	103 - 130	08/10→12/14						
2.0 TSI	155	11/10→12/15						
3.6 FSI 4motion	220	01/11→12/14						
2.0 TDI 4motion	125	08/10→01/13	←	+PR 1ZM / 1ZG		11.0101-5409.2	260035	ATE
Führungsbolzen, Bremssattel								
1.4 TSI	90 - 118	08/10→12/14		→ 10/14; +PR 1ZM / 1ZG	2	11.8171-0008.1	990049	ATE
1.4 TSI EcoFuel	110	08/10→12/14						
1.4 TSI MultiFuel	118	11/10→12/14						
1.6 TDI	77	08/10→12/14						
1.8 TSI	112 - 118	08/10→12/14						
2.0 TDI	100 - 130	08/10→12/14						
2.0 TDI 4motion	103 - 130	08/10→12/14						
2.0 TSI	155	11/10→12/15						
3.6 FSI 4motion	220	01/11→12/14						
2.0 TDI 4motion	125	08/10→01/13		+PR 1ZM / 1ZG	2	11.8171-0008.1	990049	ATE
→								



















	kw			 	! #		
VW - PASSAT B7 Variant (365) 08/10→12/15							
Bremsschlauch							
1.4 TSI	90 - 118	08/10→12/14	←	→ 10/14	2	83.7847-0602.3 331340	L= 603
1.4 TSI EcoFuel	110	08/10→12/14	→	→ 10/14; +PR 1KW	2	24.5143-0257.3 331167	L= 257
1.4 TSI MultiFuel	118	11/10→12/14	→	→ 10/14; +PR 2EA	2	24.5204-0233.3 331430	L= 233
1.6 TDI	77	08/10→12/14					
1.8 TSI	112 - 118	08/10→12/14					
2.0 TDI	100 - 130	08/10→12/14					
2.0 TDI 4motion	103 - 130	08/10→12/14					
2.0 TSI	155	11/10→12/15					
3.6 FSI 4motion	220	01/11→12/14					
2.0 TDI 4motion	125	08/10→01/13	←		2	83.7847-0602.3 331340	L= 603
			→	+PR 1KW	2	24.5143-0257.3 331167	L= 257
			→	+PR 2EA	2	24.5204-0233.3 331430	L= 233
VW - PASSAT B8 (3G2, CB2) 08/14→							
Bremssattel							
1.4 GTE Hybrid	160	06/15→11/18	←	+PR 1ZA / 1ZD / 1ZK / 1ZL; ☐		24.3571-1801.5 241387	- Halter
1.4 TSI	92 - 110	11/14→	←	+PR 1ZA / 1ZD / 1ZK / 1ZL; ☐		24.3571-1802.5 241388	- Halter
1.4 TSI 4motion	110	02/15→	←	+PR 1ZC / 1ZG; ☐		24.3571-1813.5 241479	- Halter
1.5 TSI	110	08/18→					
1.8 TSI	132	02/15→	←	+PR 1ZC / 1ZG; ☐		24.3571-1814.5 241480	- Halter
2.0 TDI	81 - 147	11/14→	←	+PR 1LA / 1LB; ☐		24.3601-1727.5 240786	TRW - Halter
2.0 TDI 4motion	140 - 147	11/14→	←	+PR 1LA / 1LB; ☐		24.3601-1728.5 240787	TRW - Halter
2.0 TSI	140 - 162	02/15→	→	+PR 1KZ; ☐		24.6242-7001.5 241335	ATE + EMot / - Halter + eFSB
2.0 TSI 4motion	200 - 206	05/15→	→	+PR 1KZ; ☐		24.6242-7002.5 241336	ATE + EMot / - Halter + eFSB
			→	+PR 2EA; ☐		24.6242-7005.5 241337	ATE + EMot / - Halter + eFSB
			→	+PR 1KU; ☐		24.6242-7005.5 241337	ATE + EMot / - Halter + eFSB
			→	+PR 1KU; ☐		24.6242-7006.5 241338	ATE + EMot / - Halter + eFSB
			→	+PR 1KU; ☐		24.6242-7006.5 241338	ATE + EMot / - Halter + eFSB
			→	+PR 2EA; ☐		24.6242-7006.5 241338	ATE + EMot / - Halter + eFSB
1.6 TDI	88	08/14→	←	11/14→; +PR 1ZA / 1ZD / 1ZK / 1ZL; ☐		24.3571-1801.5 241387	- Halter
2.0 TDI 4motion	110 - 176	08/14→	←	11/14→; +PR 1ZA / 1ZD / 1ZK / 1ZL; ☐		24.3571-1802.5 241388	- Halter
			←	11/14→; +PR 1ZC / 1ZG; ☐		24.3571-1813.5 241479	- Halter
			←	11/14→; +PR 1ZC / 1ZG; ☐		24.3571-1814.5 241480	- Halter
			←	+PR 1LA / 1LB; ☐		24.3601-1727.5 240786	TRW - Halter
			←	+PR 1LA / 1LB; ☐		24.3601-1728.5 240787	TRW - Halter
			→	11/14→; +PR 1KZ; ☐		24.6242-7001.5 241335	ATE + EMot / - Halter + eFSB
			→	11/14→; +PR 1KZ; ☐		24.6242-7002.5 241336	ATE + EMot / - Halter + eFSB
			→	11/14→; +PR 2EA; ☐		24.6242-7005.5 241337	ATE + EMot / - Halter + eFSB
			→	11/14→; +PR 1KU; ☐		24.6242-7005.5 241337	ATE + EMot / - Halter + eFSB
			→	11/14→; +PR 1KU; ☐		24.6242-7006.5 241338	ATE + EMot / - Halter + eFSB
			→	11/14→; +PR 2EA; ☐		24.6242-7006.5 241338	ATE + EMot / - Halter + eFSB
Feder, Bremssattel							
1.4 GTE Hybrid	160	06/15→11/18	→		2	11.8116-0340.1 390595	ATE
1.4 TSI	92 - 110	11/14→					
1.4 TSI 4motion	110	02/15→					
1.5 TSI	110	08/18→					
1.6 TDI	88	08/14→					
1.8 TSI	132	02/15→					
2.0 TDI	81 - 147	11/14→					
2.0 TDI 4motion	110 - 176	08/14→					
2.0 TSI	140 - 162	02/15→					
2.0 TSI 4motion	200 - 206	05/15→					
Führungshülzensatz, Bremssattel							
1.4 GTE Hybrid	160	06/15→11/18	→			11.0101-5407.2 260011	ATE
1.4 TSI	92 - 110	11/14→					
1.4 TSI 4motion	110	02/15→					

	kw			 	! #		
VW - PASSAT B8 (3G2, CB2) 08/14→							
Führungshülzensatz, Bremsattel							
1.5 TSI	110	08/18→	➔			11.0101-5407.2 260011	ATE
1.6 TDI	88	08/14→					
1.8 TSI	132	02/15→					
2.0 TDI	81 - 147	11/14→					
2.0 TDI 4motion	110 - 176	08/14→					
2.0 TSI	140 - 162	02/15→					
2.0 TSI 4motion	200 - 206	05/15→					
Führungsbolzen, Bremsattel							
1.4 GTE Hybrid	160	06/15→11/18	➔		2	11.8171-0008.1 990049	ATE
1.4 TSI	92 - 110	11/14→					
1.4 TSI 4motion	110	02/15→					
1.5 TSI	110	08/18→					
1.6 TDI	88	08/14→					
1.8 TSI	132	02/15→					
2.0 TDI	81 - 147	11/14→					
2.0 TDI 4motion	110 - 176	08/14→					
2.0 TSI	140 - 162	02/15→					
2.0 TSI 4motion	200 - 206	05/15→					
Bremsschlauch							
1.4 GTE Hybrid	160	06/15→11/18	➔		2	83.8247-0636.3 331536	L= 637
1.4 TSI	92 - 110	11/14→	➔		2	24.5143-0280.3 331683	L= 300
1.4 TSI 4motion	110	02/15→					
1.5 TSI	110	08/18→					
1.8 TSI	132	02/15→					
2.0 TDI	81 - 147	11/14→					
2.0 TDI 4motion	140 - 147	11/14→					
2.0 TSI	140 - 162	02/15→					
2.0 TSI 4motion	200 - 206	05/15→					
1.6 TDI	88	08/14→	➔	11/14→	2	83.8247-0636.3 331536	L= 637
2.0 TDI 4motion	110 - 176	08/14→	➔	11/14→	2	24.5143-0280.3 331683	L= 300
Stellelement, Feststellbremse Bremsattel							
1.4 GTE Hybrid	160	06/15→11/18	➔	+PR 1KU / 1KZ / 2EA; ☐		11.9282-1001.3 250159	ATE
1.4 TSI	92 - 110	11/14→	➔	+PR 1KU / 1KZ / 2EA; ☐		11.9282-1002.3 250160	ATE
1.4 TSI 4motion	110	02/15→					
1.5 TSI	110	08/18→					
1.6 TDI	88	08/14→					
1.8 TSI	132	02/15→					
2.0 TDI	81 - 147	11/14→					
2.0 TDI 4motion	110 - 176	08/14→					
2.0 TSI	140 - 162	02/15→					
2.0 TSI 4motion	200 - 206	05/15→					
VW - PASSAT B8 Variant (3G5, CB5) 08/14→							
Bremssattel							
1.4 GTE Hybrid	160	06/15→	➔	+PR 1ZA / 1ZD / 1ZK / 1ZL; ☐		24.3571-1801.5 241387	- Halter
1.4 TSI	92 - 110	11/14→	➔	+PR 1ZA / 1ZD / 1ZK / 1ZL; ☐		24.3571-1802.5 241388	- Halter
1.4 TSI 4motion	110	02/15→	➔	+PR 1ZC / 1ZG; ☐		24.3571-1813.5 241479	- Halter
1.5 TSI	110	08/18→	➔	+PR 1ZC / 1ZG; ☐		24.3571-1814.5 241480	- Halter
1.8 TSI	132	02/15→	➔	+PR 1LA / 1LB; ☐		24.3601-1727.5 240786	TRW - Halter
2.0 TDI	81 - 147	11/14→	➔	+PR 1LA / 1LB; ☐		24.3601-1728.5 240787	TRW - Halter
2.0 TDI 4motion	140 - 147	11/14→	➔	+PR 1KZ; ☐		24.6242-7001.5 241335	ATE + EMot / - Halter + eFSB
2.0 TSI	140	11/18→	➔	+PR 1KZ; ☐		24.6242-7002.5 241336	ATE + EMot / - Halter + eFSB
2.0 TSI 4motion	200 - 206	05/15→	➔	+PR 2EA; ☐		24.6242-7005.5 241337	ATE + EMot / - Halter + eFSB
➔							











	kw			 	! #		
VW - PASSAT B8 Variant (3G5, CB5) 08/14→							
 Bremssattel							
1.4 GTE Hybrid 1.4 TSI	160 92 - 11/14→ 110	06/15→ 11/14→	➔	+PR 1KU; 		24.6242-7005.5 241337	ATE + EMot / - Halter + eFSB
1.4 TSI 4motion 1.5 TSI 1.8 TSI 2.0 TDI	110 110 132 81 - 11/14→ 147	02/15→ 08/18→ 02/15→ 11/14→	➔	+PR 2EA; 		24.6242-7006.5 241338	ATE + EMot / - Halter + eFSB
2.0 TDI 4motion 2.0 TSI 2.0 TSI 4motion	140 - 11/14→ 147 140 200 - 05/15→ 206	11/14→ 11/18→ 05/15→	➔	+PR 1KU; 		24.6242-7006.5 241338	ATE + EMot / - Halter + eFSB
1.6 TDI 2.0 TDI 4motion 2.0 TSI	88 110 - 08/14→ 176 162	08/14→ 08/14→ 08/14→	➔	11/14→; +PR 1ZA / 1ZD / 1ZK / 1ZL; 		24.3571-1801.5 241387	- Halter
			➔	11/14→; +PR 1ZA / 1ZD / 1ZK / 1ZL; 		24.3571-1802.5 241388	- Halter
			➔	11/14→; +PR 1ZC / 1ZG; 		24.3571-1813.5 241479	- Halter
			➔	11/14→; +PR 1ZC / 1ZG; 		24.3571-1814.5 241480	- Halter
			➔	+PR 1LA / 1LB; 		24.3601-1727.5 240786	TRW - Halter
			➔	+PR 1LA / 1LB; 		24.3601-1728.5 240787	TRW - Halter
			➔	11/14→; +PR 1KZ; 		24.6242-7001.5 241335	ATE + EMot / - Halter + eFSB
			➔	11/14→; +PR 1KZ; 		24.6242-7002.5 241336	ATE + EMot / - Halter + eFSB
			➔	11/14→; +PR 1KU; 		24.6242-7005.5 241337	ATE + EMot / - Halter + eFSB
			➔	11/14→; +PR 2EA; 		24.6242-7005.5 241337	ATE + EMot / - Halter + eFSB
			➔	11/14→; +PR 2EA; 		24.6242-7006.5 241338	ATE + EMot / - Halter + eFSB
			➔	11/14→; +PR 1KU; 		24.6242-7006.5 241338	ATE + EMot / - Halter + eFSB
Feder, Bremssattel							
1.4 GTE Hybrid 1.4 TSI 1.4 TSI 4motion 1.5 TSI 1.6 TDI 1.8 TSI 2.0 TDI 2.0 TDI 4motion 2.0 TSI 2.0 TSI 4motion	160 92 - 11/14→ 110 110 88 132 81 - 11/14→ 147 110 - 08/14→ 176 140 - 08/14→ 162 200 - 05/15→ 206	06/15→ 11/14→ 02/15→ 08/18→ 08/14→ 02/15→ 11/14→ 08/14→ 08/14→ 08/14→ 05/15→	➔		2	11.8116-0340.1 390595	ATE
Führungshülzensatz, Bremssattel							
1.4 GTE Hybrid 1.4 TSI 1.4 TSI 4motion 1.5 TSI 1.6 TDI 1.8 TSI 2.0 TDI 2.0 TDI 4motion 2.0 TSI 2.0 TSI 4motion	160 92 - 11/14→ 110 110 88 132 81 - 11/14→ 147 110 - 08/14→ 176 140 - 08/14→ 162 200 - 05/15→ 206	06/15→ 11/14→ 02/15→ 08/18→ 08/14→ 02/15→ 11/14→ 08/14→ 08/14→ 08/14→ 05/15→	➔			11.0101-5407.2 260011	ATE
Führungsbolzen, Bremssattel							
1.4 GTE Hybrid 1.4 TSI 1.4 TSI 4motion 1.5 TSI 1.6 TDI 1.8 TSI 2.0 TDI 2.0 TDI 4motion 2.0 TSI →	160 92 - 11/14→ 110 110 88 132 81 - 11/14→ 147 110 - 08/14→ 176 140 - 08/14→ 162	06/15→ 11/14→ 02/15→ 08/18→ 08/14→ 02/15→ 11/14→ 08/14→ 08/14→ 08/14→	➔		2	11.8171-0008.1 990049	ATE



























































	kw					! #		
VW - PASSAT B8 Variant (3G5, CB5) 08/14→								
Führungsbolzen, Bremsattel								
2.0 TSI 4motion	200 - 206	05/15→	➔			2	11.8171-0008.1 990049	ATE
Bremsschlauch								
1.4 GTE Hybrid	160	06/15→	➔			2	83.8247-0636.3 331536	L= 637
1.4 TSI	92 - 110	11/14→	➔			2	24.5143-0280.3 331683	L= 300
1.4 TSI 4motion	110	02/15→						
1.5 TSI	110	08/18→						
1.8 TSI	132	02/15→						
2.0 TDI	81 - 147	11/14→						
2.0 TDI 4motion	140 - 147	11/14→						
2.0 TSI	140	11/18→						
2.0 TSI 4motion	200 - 206	05/15→						
1.6 TDI	88	08/14→	➔	11/14→		2	83.8247-0636.3 331536	L= 637
2.0 TDI 4motion	110 - 176	08/14→	➔	11/14→		2	24.5143-0280.3 331683	L= 300
2.0 TSI	162	08/14→						
Stellelement, Feststellbremse Bremsattel								
1.4 GTE Hybrid	160	06/15→	➔	+PR 1KU / 1KZ / 2EA; ☐			11.9282-1001.3 250159	ATE
1.4 TSI	92 - 110	11/14→	➔	+PR 1KU / 1KZ / 2EA; ☐			11.9282-1002.3 250160	ATE
1.4 TSI 4motion	110	02/15→						
1.5 TSI	110	08/18→						
1.6 TDI	88	08/14→						
1.8 TSI	132	02/15→						
2.0 TDI	81 - 147	11/14→						
2.0 TDI 4motion	110 - 176	08/14→						
2.0 TSI	140 - 162	08/14→						
2.0 TSI 4motion	200 - 206	05/15→						
VW - PASSAT CC B6 (357) 02/08→01/12								
Bremsattel								
1.4 TSI MultiFuel	118	01/11→01/12	➔	→ 09/11; +PR 1LH / 1ZM / 1ZG; ☐			24.3541-9553.5 241025	ATE - Halter
1.8 TSI	118	06/08→01/12	➔	→ 09/11; +PR 1LH / 1ZM / 1ZG; ☐			24.3541-9554.5 241026	ATE - Halter
2.0 TDI	103 - 125	06/08→01/12	➔	→ 09/11; +PR 1LK; ☐			24.3576-9995.5 240962	ATE - Halter
2.0 TDI 4motion	103 - 125	08/09→01/12	➔	→ 09/11; +PR 1LK; ☐			24.3576-9996.5 240963	ATE - Halter
2.0 TFSI	147	06/08→01/12	➔	→ 09/11; +PR 1LA / 1LB; ☐			24.3601-1727.5 240786	TRW - Halter
2.0 TSI	155	11/10→01/12	➔	→ 09/11; +PR 1LA / 1LB; ☐			24.3601-1728.5 240787	TRW - Halter
3.6 FSI 4motion	206	06/08→01/12	➔	→ 09/11; +PR 1LA / 1LB; ☐			24.3601-1728.5 240787	TRW - Halter
			➔	→ 09/11; +PR 1KU; ☐			24.6238-1705.5 241217	TRW - Halter + eFSB
			➔	→ 09/11; +PR 1KU; ☐			24.6238-1706.5 241218	TRW - Halter + eFSB
			➔	→ 09/11; +PR 1KW; ☐			24.6241-1709.5 240994	TRW + EMot / - Halter + FSB
			➔	→ 09/11; +PR 1KW; ☐			24.6241-1710.5 240995	TRW + EMot / - Halter + FSB
			➔	→ 09/11; +PR 2EA; ☐			24.6241-1711.5 240713	TRW + EMot / - Halter + FSB
			➔	→ 09/11; +PR 2EA; ☐			24.6241-1712.5 240714	TRW + EMot / - Halter + FSB
1.8 TSI	112	11/08→05/10	➔	+PR 1LH / 1ZM / 1ZG; ☐			24.3541-9553.5 241025	ATE - Halter
2.0 BlueTDI	105	05/09→11/10	➔	+PR 1LH / 1ZM / 1ZG; ☐			24.3541-9554.5 241026	ATE - Halter
2.0 TDI	100 - 120	02/08→05/11	➔	+PR 1LK; ☐			24.3576-9995.5 240962	ATE - Halter
3.6 FSI 4motion	220	02/08→12/11	➔	+PR 1LK; ☐			24.3576-9996.5 240963	ATE - Halter
			➔	+PR 1LA / 1LB; ☐			24.3601-1727.5 240786	TRW - Halter
			➔	+PR 1LA / 1LB; ☐			24.3601-1728.5 240787	TRW - Halter
			➔	+PR 1KU; ☐			24.6238-1705.5 241217	TRW - Halter + eFSB
			➔	+PR 1KU; ☐			24.6238-1706.5 241218	TRW - Halter + eFSB
			➔	+PR 1KW; ☐			24.6241-1709.5 240994	TRW + EMot / - Halter + FSB
			➔	+PR 1KW; ☐			24.6241-1710.5 240995	TRW + EMot / - Halter + FSB
			➔	+PR 2EA; ☐			24.6241-1711.5 240713	TRW + EMot / - Halter + FSB
			➔	+PR 2EA; ☐			24.6241-1712.5 240714	TRW + EMot / - Halter + FSB

	kw			 	! #		
VW - PASSAT CC B6 (357) 02/08→01/12							
Halter, Bremssattel							
1.4 TSI MultiFuel	118	01/11→01/12	←	→ 09/11; +PR 1LK		11.0230-0663.1 260131	ATE
1.8 TSI	118	06/08→01/12	←	→ 09/11; +PR 1LH / 1ZM / 1ZG		11.0230-0783.1 260133	ATE
2.0 TDI	103 - 125	06/08→01/12	←				
2.0 TDI 4motion	103 - 125	08/09→01/12					
2.0 TFSI	147	06/08→01/12					
2.0 TSI	155	11/10→01/12					
3.6 FSI 4motion	206	06/08→01/12					
1.8 TSI	112	11/08→05/10	←	+PR 1LK		11.0230-0663.1 260131	ATE
2.0 BlueTDI	105	05/09→11/10	←	+PR 1LH / 1ZM / 1ZG		11.0230-0783.1 260133	ATE
2.0 TDI	100 - 120	02/08→05/11	←				
3.6 FSI 4motion	220	02/08→12/11					
Feder, Bremssattel							
1.4 TSI MultiFuel	118	01/11→01/12	←	→ 09/11; +PR 1LH / 1ZM / 1ZG	2	11.8116-0351.1 390538	ATE
1.8 TSI	118	06/08→01/12	←	→ 09/11; +PR 1LK	2	11.8116-0410.2 390589	ATE
2.0 TDI	103 - 125	06/08→01/12	←				
2.0 TDI 4motion	103 - 125	08/09→01/12					
2.0 TFSI	147	06/08→01/12					
2.0 TSI	155	11/10→01/12					
3.6 FSI 4motion	206	06/08→01/12					
1.8 TSI	112	11/08→05/10	←	+PR 1LH / 1ZM / 1ZG	2	11.8116-0351.1 390538	ATE
2.0 BlueTDI	105	05/09→11/10	←	+PR 1LK	2	11.8116-0410.2 390589	ATE
2.0 TDI	100 - 120	02/08→05/11	←				
3.6 FSI 4motion	220	02/08→12/11					
Führungshülzensatz, Bremssattel							
1.4 TSI MultiFuel	118	01/11→01/12	←	→ 09/11; +PR 1LH / 1ZM / 1ZG		11.0101-5409.2 260035	ATE
1.8 TSI	118	06/08→01/12	←	→ 09/11; +PR 1LK		11.0101-5409.2 260035	ATE
2.0 TDI	103 - 125	06/08→01/12	←				
2.0 TDI 4motion	103 - 125	08/09→01/12					
2.0 TFSI	147	06/08→01/12					
2.0 TSI	155	11/10→01/12					
3.6 FSI 4motion	206	06/08→01/12					
1.8 TSI	112	11/08→05/10	←	+PR 1LH / 1ZM / 1ZG		11.0101-5409.2 260035	ATE
2.0 BlueTDI	105	05/09→11/10	←	+PR 1LK		11.0101-5409.2 260035	ATE
2.0 TDI	100 - 120	02/08→05/11	←				
3.6 FSI 4motion	220	02/08→12/11					
Führungsbolzen, Bremssattel							
1.4 TSI MultiFuel	118	01/11→01/12		→ 09/11; +PR 1LH / 1ZM / 1ZG	2	11.8171-0008.1 990049	ATE
1.8 TSI	118	06/08→01/12		→ 09/11; +PR 1LK	2	11.8171-0008.1 990049	ATE
2.0 TDI	103 - 125	06/08→01/12					
2.0 TDI 4motion	103 - 125	08/09→01/12					
2.0 TFSI	147	06/08→01/12					
2.0 TSI	155	11/10→01/12					
3.6 FSI 4motion	206	06/08→01/12					
1.8 TSI	112	11/08→05/10		+PR 1LH / 1ZM / 1ZG	2	11.8171-0008.1 990049	ATE
2.0 BlueTDI	105	05/09→11/10		+PR 1LK	2	11.8171-0008.1 990049	ATE
2.0 TDI	100 - 120	02/08→05/11					
3.6 FSI 4motion	220	02/08→12/11					
Bremsschlauch							
1.4 TSI MultiFuel	118	01/11→01/12	←	→ 09/11; +PR 1LM	2	83.7249-0536.3 330900	L= 536
1.8 TSI	118	06/08→01/12	←	→ 09/11; +PR 1LH / 1ZM / 1ZG	2	83.7847-0602.3 331340	L= 603
2.0 TDI	103 - 125	06/08→01/12	←				
2.0 TDI 4motion	103 - 125	08/09→01/12	→	→ 09/11; +PR 1KW	2	24.5143-0257.3 331167	L= 257
2.0 TFSI	147	06/08→01/12	→	→ 09/11; +PR 1KU / 2EA	2	24.5204-0233.3 331430	L= 233
2.0 TSI	155	11/10→01/12					
3.6 FSI 4motion	206	06/08→01/12					
1.8 TSI	112	11/08→05/10	←	+PR 1LM	2	83.7249-0536.3 330900	L= 536
2.0 BlueTDI	105	05/09→11/10	←	+PR 1LH / 1ZM / 1ZG	2	83.7847-0602.3 331340	L= 603
2.0 TDI	100 - 120	02/08→05/11	→	+PR 1KW	2	24.5143-0257.3 331167	L= 257
			→	+PR 1KU / 2EA	2	24.5204-0233.3 331430	L= 233
3.6 FSI 4motion	220	02/08→12/11	←	+PR 1LM	2	83.7249-0536.3 330900	L= 536
→							















	kw					! #		
VW - PASSAT CC B6 (357) 02/08→01/12								
 Bremsschlauch								
3.6 FSI 4motion	220	02/08→12/11	←	04/08→ 09/11; +PR 1LH / 1ZM / 1ZG	2	83.7847-0602.3	331340	L= 603
			→	+PR 1KW	2	24.5143-0257.3	331167	L= 257
			→	+PR 1KU / 2EA	2	24.5204-0233.3	331430	L= 233
VW - PHAETON (3D1, 3D2, 3D3, 3D4, 3D6, 3D7, 3D8, 3D9) 04/02→03/16								
Feder, Bremssattel								
3.0 V6 TDI 4motion	165 - 180	09/04→03/16		+PR 1ZK / 1ZL	2	11.8116-0347.2	390535	ATE
3.2 V6	177	04/02→05/05						
3.2 V6 4motion	177	02/04→11/08						
3.6 V6 4motion	206	11/08→03/16						
4.2 V8 4motion	246	05/03→03/16						
5.0 V10 TDI 4motion	230	11/02→10/06						
6.0 W12 4motion	309 - 331	04/02→03/16						
3.0 V6 TDI 4motion	171	06/07→11/08		04/08→; +PR 1ZK / 1ZL	2	11.8116-0347.2	390535	ATE
Führungsbolzen, Bremssattel								
3.0 V6 TDI 4motion	165 - 180	09/04→03/16		+PR 1ZK / 1ZL		11.8171-0067.1	250153	ATE
3.2 V6	177	04/02→05/05						
3.2 V6 4motion	177	02/04→11/08						
3.6 V6 4motion	206	11/08→03/16						
4.2 V8 4motion	246	05/03→03/16						
5.0 V10 TDI 4motion	230	11/02→10/06						
6.0 W12 4motion	309 - 331	04/02→03/16						
3.0 V6 TDI 4motion	171	06/07→11/08		04/08→; +PR 1ZK / 1ZL		11.8171-0067.1	250153	ATE
 Bremsschlauch								
3.0 V6 TDI 4motion	165 - 180	09/04→03/16	←		2	83.7849-0419.3	331114	L= 422
3.2 V6	177	04/02→05/05	→	☐		83.7849-0145.3	331106	L= 145
3.2 V6 4motion	177	02/04→11/08	→	☐		83.7858-0165.3	331107	L= 165
3.6 V6 4motion	206	11/08→03/16						
4.2 V8 4motion	246	05/03→03/16						
5.0 V10 TDI 4motion	230	11/02→10/06						
6.0 W12 4motion	309 - 331	04/02→03/16						
3.0 V6 TDI 4motion	171	06/07→11/08	←	04/08→	2	83.7849-0419.3	331114	L= 422
			→	04/08→; ☐		83.7849-0145.3	331106	L= 145
			→	04/08→; ☐		83.7858-0165.3	331107	L= 165
VW - POLO (6N2) 10/99→10/01								
 Bremssattel								
1.0	37	10/99→09/01	←	☐		24.3481-1735.5	240283	ATE - Halter
1.7 SDI	44	10/99→09/01	←	☐		24.3481-1736.5	240284	ATE - Halter
1.4	40 - 44	10/99→09/01	←	6N-TY140001→; ☐		24.3481-1735.5	240283	ATE - Halter
1.9 D	47	10/99→09/01	←	6N-TW082001→; ☐		24.3481-1735.5	240283	ATE - Halter
1.9 SDI	47	10/99→09/01	←	6N-TW082001→; ☐		24.3481-1736.5	240284	ATE - Halter
			←	6N-TY140001→; ☐		24.3481-1736.5	240284	ATE - Halter
			←	6N-SW008501→ 6N-TW082000; ☐		24.3481-1749.5	240281	ATE - Halter
			←	6N-SY087411→ 6N-TY140000; ☐		24.3481-1749.5	240281	ATE - Halter
			←	6N-SY087411→ 6N-TY140000; ☐		24.3481-1750.5	240282	ATE - Halter
			←	6N-SW008501→ 6N-TW082000; ☐		24.3481-1750.5	240282	ATE - Halter
1.4 16V	55	10/99→09/01	←	- ABS; ☐		24.3481-1735.5	240283	ATE - Halter
			←	- ABS; ☐		24.3481-1736.5	240284	ATE - Halter
			←	+ ABS; ☐		24.3541-1779.5	240249	TRW - Halter
			←	+ ABS; ☐		24.3541-1780.5	240250	TRW - Halter
			→	+ ABS; ☐		24.3344-1711.5	240894	TRW - Halter
			→	+ ABS; ☐		24.3344-1712.5	240895	TRW - Halter
1.4 16V	74	10/99→09/01	←	☐		24.3541-1779.5	240249	TRW - Halter
			←	☐		24.3541-1780.5	240250	TRW - Halter
			→	☐		24.3344-1711.5	240894	TRW - Halter
			→	☐		24.3344-1712.5	240895	TRW - Halter











































	kw			 	! #			
VW - POLO (6N2) 10/99→10/01								
 Bremssattel								
1.4 TDI	55	10/99→09/01	←	☐		24.3541-1779.5	240249	TRW - Halter
			←	☐		24.3541-1780.5	240250	TRW - Halter
			→	+ ABS; ☐		24.3344-1711.5	240894	TRW - Halter
			→	+ ABS; ☐		24.3344-1712.5	240895	TRW - Halter
1.6 16V GTI	92	10/99→09/01	→	☐		24.3344-1711.5	240894	TRW - Halter
			→	☐		24.3344-1712.5	240895	TRW - Halter
Führungshülzensatz, Bremssattel								
1.0	37	10/99→09/01	←			11.0101-4801.2	260006	ATE
1.7 SDI	44	10/99→09/01	←			24.0102-4801.2	260085	ATE
1.4	40 - 44	10/99→09/01	←	6N-TW082001→		11.0101-4801.2	260006	ATE
			←	6N-TY140001→		24.0102-4801.2	260085	ATE
			←	6N-SW008501→ 6N-TW082000		11.0101-4801.2	260006	ATE
			←	6N-SY087411→ 6N-TY140000		24.0102-4801.2	260085	ATE
			←			11.0101-4801.2	260006	ATE
1.4 16V	55	10/99→09/01	←	- ABS		11.0101-4801.2	260006	ATE
			←			24.0102-4801.2	260085	ATE
1.9 D 1.9 SDI	47 47	10/99→09/01 10/99→09/01	←	6N-TW082001→		11.0101-4801.2	260006	ATE
			←	6N-TY140001→		24.0102-4801.2	260085	ATE
			←	6N-SW008501→ 6N-TW082000		11.0101-4801.2	260006	ATE
			←	6N-SY087411→ 6N-TY140000		24.0102-4801.2	260085	ATE
			←			11.0101-4801.2	260006	ATE
			←	→ 6N-SW008500		24.0102-4803.2	260008	ATE
			←	→ 6N-SY087410		11.0101-4803.2	260008	ATE
					24.0102-4803.2	260086	ATE	
 Bremsschlauch								
1.0	37	10/99→09/01	←		2	24.5147-0385.3	331427	L= 384
1.4	40 - 44	10/99→09/01	→		2	83.7858-0140.3	330837	L= 140
			→					
1.7 SDI	44	10/99→09/01						
1.9 D	47	10/99→09/01						
1.9 SDI	47	10/99→09/01						
1.4 16V 1.4 TDI	55 55	10/99→09/01 10/99→09/01	←		2	24.5147-0385.3	331427	L= 384
			→	- ABS	2	83.7858-0140.3	330837	L= 140
1.4 16V	74	10/99→09/01	←		2	24.5143-0439.3	331411	L= 439
			←		2	24.5147-0385.3	331427	L= 384
			→		2	83.7858-0140.3	330837	L= 140
1.6 16V GTI	92	10/99→09/01	←		2	24.5147-0385.3	331427	L= 384
VW - POLO (9N_, 9A_) 10/01→10/14								
 Bremssattel								
1.2 1.4 FSI 1.6 1.6 Flex	40 63 74 74	01/02→05/07 02/02→07/06 08/02→05/05 06/08→04/09	←	+PR 1LM / 1ZN; ☐		24.3481-1735.5	240283	ATE - Halter
			←	+PR 1LM / 1ZN; ☐		24.3481-1736.5	240284	ATE - Halter
			←	+PR 1LN / 1ZH / 1ZD; ☐		24.3541-1797.5	240856	TRW - Halter
			←	+PR 1LN / 1ZH / 1ZD; ☐		24.3541-1798.5	240857	TRW - Halter
			←	+PR 1LQ / 1LR / 1ZF / 1ZG; ☐		24.3541-9549.5	241023	ATE - Halter
			←	+PR 1LQ / 1LR / 1ZF / 1ZG; ☐		24.3541-9550.5	241024	ATE - Halter
			→	+PR 1KD / 1KS / 1KV; ☐		24.3344-1709.5	240810	TRW - Halter
			→	+PR 1KD / 1KS / 1KV; ☐		24.3344-1710.5	240811	TRW - Halter
			→	+PR 1KK / 1KT; ☐		24.3384-1729.5	240816	TRW - Halter
			→	+PR 1KK / 1KT; ☐		24.3384-1730.5	240817	TRW - Halter
1.2 →	44	05/07→11/09	←	→ 05/09; +PR 1LM / 1ZN; ☐		24.3481-1735.5	240283	ATE - Halter

	kw			 	! #			
VW - POLO (9N_, 9A_) 10/01→10/14								
 Bremssattel								
1.2 12V	51	05/07→11/09	←	→ 05/09; +PR 1LM / 1ZN; 		24.3481-1736.5	240284	ATE - Halter
1.4 16V	59	05/06→11/09	←	→ 05/09; +PR 1LN / 1ZH / 1ZD; 		24.3541-1797.5	240856	TRW - Halter
1.4 BiFuel	60	05/06→11/09	←	→ 05/09; +PR 1LN / 1ZH / 1ZD; 		24.3541-1798.5	240857	TRW - Halter
1.4 TDI	51 - 59	04/05→11/09	←	→ 05/09; +PR 1LN / 1ZH / 1ZD; 		24.3541-1798.5	240857	TRW - Halter
1.6 16V	77	05/06→11/09	←	→ 05/09; +PR 1LQ / 1LR / 1ZF / 1ZG; 		24.3541-9549.5	241023	ATE - Halter
1.8 GTI	110	09/05→11/09	←	→ 05/09; +PR 1LQ / 1LR / 1ZF / 1ZG; 		24.3541-9550.5	241024	ATE - Halter
1.9 TDI	96	11/03→11/09	→	→ 05/09; +PR 1KD / 1KS / 1KV; 		24.3344-1709.5	240810	TRW - Halter
			→	→ 05/09; +PR 1KD / 1KS / 1KV; 		24.3344-1710.5	240811	TRW - Halter
			→	→ 05/09; +PR 1KK / 1KT; 		24.3384-1729.5	240816	TRW - Halter
			→	→ 05/09; +PR 1KK / 1KT; 		24.3384-1730.5	240817	TRW - Halter
1.2 12V	47	10/01→07/07	←	11/01→; +PR 1LM / 1ZN; 		24.3481-1735.5	240283	ATE - Halter
1.4 16V	55 - 74	10/01→05/08	←	11/01→; +PR 1LM / 1ZN; 		24.3481-1736.5	240284	ATE - Halter
1.4 TDI	55	10/01→06/05	←	11/01→; +PR 1LN / 1ZH / 1ZD; 		24.3541-1797.5	240856	TRW - Halter
			←	11/01→; +PR 1LN / 1ZH / 1ZD; 		24.3541-1798.5	240857	TRW - Halter
			←	11/01→; +PR 1LQ / 1LR / 1ZF / 1ZG; 		24.3541-9549.5	241023	ATE - Halter
			←	11/01→; +PR 1LQ / 1LR / 1ZF / 1ZG; 		24.3541-9550.5	241024	ATE - Halter
			→	11/01→; +PR 1KD / 1KS / 1KV; 		24.3344-1709.5	240810	TRW - Halter
			→	11/01→; +PR 1KD / 1KS / 1KV; 		24.3344-1710.5	240811	TRW - Halter
			→	11/01→; +PR 1KK / 1KT; 		24.3384-1729.5	240816	TRW - Halter
			→	11/01→; +PR 1KK / 1KT; 		24.3384-1730.5	240817	TRW - Halter
1.4	61	08/02→11/09	←	05/06→ 05/09; +PR 1LM / 1ZN; 		24.3481-1735.5	240283	ATE - Halter
			←	05/06→ 05/09; +PR 1LM / 1ZN; 		24.3481-1736.5	240284	ATE - Halter
			←	05/06→ 05/09; +PR 1LN / 1ZH / 1ZD; 		24.3541-1797.5	240856	TRW - Halter
			←	05/06→ 05/09; +PR 1LN / 1ZH / 1ZD; 		24.3541-1798.5	240857	TRW - Halter
			←	05/06→ 05/09; +PR 1LQ / 1LR / 1ZF / 1ZG; 		24.3541-9549.5	241023	ATE - Halter
			←	05/06→ 05/09; +PR 1LQ / 1LR / 1ZF / 1ZG; 		24.3541-9550.5	241024	ATE - Halter
			→	05/06→ 05/09; +PR 1KD / 1KS / 1KV; 		24.3344-1709.5	240810	TRW - Halter
			→	05/06→ 05/09; +PR 1KD / 1KS / 1KV; 		24.3344-1710.5	240811	TRW - Halter
			→	05/06→ 05/09; +PR 1KK / 1KT; 		24.3384-1729.5	240816	TRW - Halter
			→	05/06→ 05/09; +PR 1KK / 1KT; 		24.3384-1730.5	240817	TRW - Halter
1.8 GTi Cup Edition	132	05/06→11/09	←	06/06→ 05/09; +PR 1LM / 1ZN; 		24.3481-1735.5	240283	ATE - Halter
			←	06/06→ 05/09; +PR 1LM / 1ZN; 		24.3481-1736.5	240284	ATE - Halter
			←	06/06→ 05/09; +PR 1LN / 1ZH / 1ZD; 		24.3541-1797.5	240856	TRW - Halter
			←	06/06→ 05/09; +PR 1LN / 1ZH / 1ZD; 		24.3541-1798.5	240857	TRW - Halter
			←	06/06→ 05/09; +PR 1LQ / 1LR / 1ZF / 1ZG; 		24.3541-9549.5	241023	ATE - Halter
			←	06/06→ 05/09; +PR 1LQ / 1LR / 1ZF / 1ZG; 		24.3541-9550.5	241024	ATE - Halter
			→	06/06→ 05/09; +PR 1KD / 1KS / 1KV; 		24.3344-1709.5	240810	TRW - Halter
			→	06/06→ 05/09; +PR 1KD / 1KS / 1KV; 		24.3344-1710.5	240811	TRW - Halter
			→	06/06→ 05/09; +PR 1KK / 1KT; 		24.3384-1729.5	240816	TRW - Halter
			→	06/06→ 05/09; +PR 1KK / 1KT; 		24.3384-1730.5	240817	TRW - Halter
1.9 SDI	47	10/01→11/09	←	11/01→ 05/09; +PR 1LM / 1ZN; 		24.3481-1735.5	240283	ATE - Halter
			←	11/01→ 05/09; +PR 1LM / 1ZN; 		24.3481-1736.5	240284	ATE - Halter
			←	11/01→ 05/09; +PR 1LN / 1ZH / 1ZD; 		24.3541-1797.5	240856	TRW - Halter
			←	11/01→ 05/09; +PR 1LN / 1ZH / 1ZD; 		24.3541-1798.5	240857	TRW - Halter
			←	11/01→ 05/09; +PR 1LQ / 1LR / 1ZF / 1ZG; 		24.3541-9549.5	241023	ATE - Halter
			←	11/01→ 05/09; +PR 1LQ / 1LR / 1ZF / 1ZG; 		24.3541-9550.5	241024	ATE - Halter
			→	11/01→ 05/09; +PR 1KK / 1KT; 		24.3384-1729.5	240816	TRW - Halter
			→	11/01→ 05/09; +PR 1KK / 1KT; 		24.3384-1730.5	240817	TRW - Halter
1.9 TDI	74	10/01→11/09	←	11/01→ 05/09; +PR 1LM / 1ZN; 		24.3481-1735.5	240283	ATE - Halter
			←	11/01→ 05/09; +PR 1LM / 1ZN; 		24.3481-1736.5	240284	ATE - Halter
			←	11/01→ 05/09; +PR 1LN / 1ZH / 1ZD; 		24.3541-1797.5	240856	TRW - Halter
→								











	kw			 	! #					
VW - POLO (9N_, 9A_) 10/01→10/14										
 Bremssattel										
1.9 TDI	74	10/01→11/09	←	11/01→ 05/09; +PR 1LN / 1ZH / 1ZD; 	2	24.3541-1798.5	240857	TRW - Halter		
			←	11/01→ 05/09; +PR 1LQ / 1LR / 1ZF / 1ZG; 				24.3541-9549.5	241023	ATE - Halter
			←	11/01→ 05/09; +PR 1LQ / 1LR / 1ZF / 1ZG; 				24.3541-9550.5	241024	ATE - Halter
			→	11/01→ 05/09; +PR 1KD / 1KS / 1KV; 				24.3344-1709.5	240810	TRW - Halter
			→	11/01→ 05/09; +PR 1KD / 1KS / 1KV; 				24.3344-1710.5	240811	TRW - Halter
			→	11/01→ 05/09; +PR 1KK / 1KT; 				24.3384-1729.5	240816	TRW - Halter
			→	11/01→ 05/09; +PR 1KK / 1KT; 				24.3384-1730.5	240817	TRW - Halter
Feder, Bremssattel										
1.2	40	01/02→05/07		+PR 1LJ	2	11.8116-0143.1	390513	ATE		
1.4 FSI	63	02/02→07/06								
1.6	74	08/02→05/05								
1.6 Flex	74	06/08→04/09								
1.2	44	05/07→11/09		→ 05/09; +PR 1LJ	2	11.8116-0143.1	390513	ATE		
1.2 12V	51	05/07→11/09								
1.4 16V	59	05/06→11/09								
1.4 BiFuel	60	05/06→11/09								
1.4 TDI	51 -	04/05→11/09								
	59									
1.6 16V	77	05/06→11/09								
1.8 GTI	110	09/05→11/09								
1.9 TDI	96	11/03→11/09								
1.2 12V	47	10/01→07/07		11/01→; +PR 1LJ					2	11.8116-0143.1
1.4 16V	55 -	10/01→05/08								
	74									
1.4 TDI	55	10/01→06/05			2	11.8116-0143.1	390513	ATE		
1.4	61	08/02→11/09		05/06→ 05/09; +PR 1LJ						
1.8 GTi Cup Edition	132	05/06→11/09		06/06→ 05/09; +PR 1LJ	2	11.8116-0143.1	390513	ATE		
1.9 SDI	47	10/01→11/09		11/01→ 05/09; +PR 1LJ	2	11.8116-0143.1	390513	ATE		
1.9 TDI	74	10/01→11/09								
Führungshülzensatz, Bremssattel										
1.2	40	01/02→05/07	←	+PR 1LQ / 1LR / 1ZF / 1ZG	2	11.0101-5409.2	260035	ATE		
1.4 FSI	63	02/02→07/06								
1.6	74	08/02→05/05	←	+PR 1LJ						
1.6 Flex	74	06/08→04/09								
1.2	44	05/07→11/09	←	→ 05/09; +PR 1LQ / 1LR / 1ZF / 1ZG	2	11.0101-5409.2	260035	ATE		
1.2 12V	51	05/07→11/09								
1.4 16V	59	05/06→11/09	←	→ 05/09; +PR 1LJ						
1.4 BiFuel	60	05/06→11/09								
1.4 TDI	51 -	04/05→11/09								
	59									
1.6 16V	77	05/06→11/09								
1.8 GTI	110	09/05→11/09								
1.9 TDI	96	11/03→11/09								
1.2 12V	47	10/01→07/07	←	11/01→; +PR 1LQ / 1LR / 1ZF / 1ZG					2	11.0101-5409.2
1.4 16V	55 -	10/01→05/08								
	74		←	11/01→; +PR 1LJ						
1.4 TDI	55	10/01→06/05			2	11.0101-5409.2	260035	ATE		
1.4	61	08/02→11/09	←	05/06→ 05/09; +PR 1LQ / 1LR / 1ZF / 1ZG						
				05/06→ 05/09; +PR 1LJ	2	11.0101-5409.2	260035	ATE		
1.8 GTi Cup Edition	132	05/06→11/09	←	06/06→ 05/09; +PR 1LQ / 1LR / 1ZF / 1ZG	2	11.0101-5409.2	260035	ATE		
			←	06/06→ 05/09; +PR 1LJ						
1.9 SDI	47	10/01→11/09	←	11/01→ 05/09; +PR 1LQ / 1LR / 1ZF / 1ZG	2	11.0101-5409.2	260035	ATE		
1.9 TDI	74	10/01→11/09								
			←	11/01→ 05/09; +PR 1LJ	2	11.0101-5409.2	260035	ATE		
Führungsbolzen, Bremssattel										
1.2	40	01/02→05/07		+PR 1LJ	2	11.8171-0008.1	990049	ATE		
1.4 FSI	63	02/02→07/06								
1.6	74	08/02→05/05								
1.6 Flex	74	06/08→04/09								
1.2	44	05/07→11/09		→ 05/09; +PR 1LJ	2	11.8171-0008.1	990049	ATE		
1.2 12V	51	05/07→11/09								
1.4 16V	59	05/06→11/09								
1.4 BiFuel	60	05/06→11/09								
1.4 TDI	51 -	04/05→11/09								
	59									
1.6 16V	77	05/06→11/09								
1.8 GTI	110	09/05→11/09								
1.9 TDI	96	11/03→11/09								
→										

	kw			 	! #		
VW - POLO (9N_, 9A_) 10/01→10/14							
Führungsbolzen, Bremsattel							
1.2 12V 1.4 16V	47 55 - 74	10/01→07/07 10/01→05/08		11/01→; +PR 1LJ	2	11.8171-0008.1 990049	ATE
1.4 TDI	55	10/01→06/05					
1.4	61	08/02→11/09		05/06→ 05/09; +PR 1LJ	2	11.8171-0008.1 990049	ATE
1.8 GTi Cup Edition	132	05/06→11/09		06/06→ 05/09; +PR 1LJ	2	11.8171-0008.1 990049	ATE
1.9 SDI 1.9 TDI	47 74	10/01→11/09 10/01→11/09		11/01→ 05/09; +PR 1LJ	2	11.8171-0008.1 990049	ATE
 Bremsschlauch							
1.2 1.4 FSI 1.6 1.6 Flex	40 63 74 74	01/02→05/07 02/02→07/06 08/02→05/05 06/08→04/09	←		2	83.6247-0522.3 330595	L= 522
			→	+PR 1KD / 1KS / 1KV / 2EJ;  / am Bremsattel		24.1253-0050.3 331148	L= 192 mit Rohrleitung
			→	Scheibenbremse;  / am Bremsattel		24.1253-0050.3 331148	L= 192 mit Rohrleitung
			→	Scheibenbremse;  / am Bremsattel		24.1253-0060.3 331149	L= 192 mit Rohrleitung
			→	+PR 1KD / 1KS / 1KV / 2EJ;  / am Bremsattel		24.1253-0060.3 331149	L= 192 mit Rohrleitung
			→		2	83.7858-0140.3 330837	L= 140
1.2 1.2 12V 1.4 16V 1.4 BiFuel 1.4 TDI	44 51 59 60 51 - 59	05/07→11/09 05/07→11/09 05/06→11/09 05/06→11/09 04/05→11/09	←	→ 05/09	2	83.6247-0522.3 330595	L= 522
			→	→ 05/09; Scheibenbremse;  / am Bremsattel		24.1253-0050.3 331148	L= 192 mit Rohrleitung
			→	→ 05/09; +PR 1KD / 1KS / 1KV / 2EJ;  / am Bremsattel		24.1253-0050.3 331148	L= 192 mit Rohrleitung
			→	→ 05/09; Scheibenbremse;  / am Bremsattel		24.1253-0060.3 331149	L= 192 mit Rohrleitung
			→	→ 05/09; +PR 1KD / 1KS / 1KV / 2EJ;  / am Bremsattel		24.1253-0060.3 331149	L= 192 mit Rohrleitung
			→	→ 05/09	2	83.7858-0140.3 330837	L= 140
1.2 12V 1.4 16V 1.4 TDI	47 55 - 74 55	10/01→07/07 10/01→05/08 10/01→06/05	←	11/01→	2	83.6247-0522.3 330595	L= 522
			→	11/01→; Scheibenbremse;  / am Bremsattel		24.1253-0050.3 331148	L= 192 mit Rohrleitung
			→	11/01→; +PR 1KD / 1KS / 1KV / 2EJ;  / am Bremsattel		24.1253-0050.3 331148	L= 192 mit Rohrleitung
			→	11/01→; Scheibenbremse;  / am Bremsattel		24.1253-0060.3 331149	L= 192 mit Rohrleitung
			→	11/01→; +PR 1KD / 1KS / 1KV / 2EJ;  / am Bremsattel		24.1253-0060.3 331149	L= 192 mit Rohrleitung
			→	11/01→	2	83.7858-0140.3 330837	L= 140
1.4	61	08/02→11/09	←	05/06→ 05/09	2	83.6247-0522.3 330595	L= 522
			→	05/06→ 05/09; +PR 1KD / 1KS / 1KV / 2EJ;  / am Bremsattel		24.1253-0050.3 331148	L= 192 mit Rohrleitung
			→	05/06→ 05/09; Scheibenbremse;  / am Bremsattel		24.1253-0050.3 331148	L= 192 mit Rohrleitung
			→	05/06→ 05/09; +PR 1KD / 1KS / 1KV / 2EJ;  / am Bremsattel		24.1253-0060.3 331149	L= 192 mit Rohrleitung
			→	05/06→ 05/09; Scheibenbremse;  / am Bremsattel		24.1253-0060.3 331149	L= 192 mit Rohrleitung
			→	05/06→ 05/09	2	83.7858-0140.3 330837	L= 140
1.8 GTi Cup Edition	132	05/06→11/09	←	06/06→ 05/09	2	83.6247-0522.3 330595	L= 522
			→	06/06→ 05/09; +PR 1KD / 1KS / 1KV / 2EJ;  / am Bremsattel		24.1253-0050.3 331148	L= 192 mit Rohrleitung
			→	06/06→ 05/09; Scheibenbremse;  / am Bremsattel		24.1253-0050.3 331148	L= 192 mit Rohrleitung
			→	06/06→ 05/09; +PR 1KD / 1KS / 1KV / 2EJ;  / am Bremsattel		24.1253-0060.3 331149	L= 192 mit Rohrleitung
			→	06/06→ 05/09; Scheibenbremse;  / am Bremsattel		24.1253-0060.3 331149	L= 192 mit Rohrleitung
			→	06/06→ 05/09	2	83.7858-0140.3 330837	L= 140
1.9 SDI 1.9 TDI	47 74	10/01→11/09 10/01→11/09	←	11/01→ 05/09	2	83.6247-0522.3 330595	L= 522
			→	11/01→ 05/09; +PR 1KD / 1KS / 1KV / 2EJ;  / am Bremsattel		24.1253-0050.3 331148	L= 192 mit Rohrleitung
			→	11/01→ 05/09; Scheibenbremse;  / am Bremsattel		24.1253-0050.3 331148	L= 192 mit Rohrleitung
			→	11/01→ 05/09; +PR 1KD / 1KS / 1KV / 2EJ;  / am Bremsattel		24.1253-0060.3 331149	L= 192 mit Rohrleitung
			→	11/01→ 05/09; Scheibenbremse;  / am Bremsattel		24.1253-0060.3 331149	L= 192 mit Rohrleitung

	kw					! #		
VW - POLO (9N_, 9A_) 10/01→10/14								
 Bremsschlauch								
1.9 SDI 1.9 TDI	47 74	10/01→11/09 10/01→11/09	➔	11/01→ 05/09	2	83.7858-0140.3	330837	L= 140
VW - POLO III (6N1) 10/94→10/99								
 Bremssattel								
1.7 SDI	42	04/97→10/99	←	05/97→; ☐		24.3481-1735.5	240283	ATE - Halter
			←	05/97→; ☐		24.3481-1736.5	240284	ATE - Halter
100 1.4 16V	74	04/96→10/99	←	☐		24.3541-1779.5	240249	TRW - Halter
			←	☐		24.3541-1780.5	240250	TRW - Halter
			➔	10/99→; ☐		24.3344-1711.5	240894	TRW - Halter
			➔	10/99→; ☐		24.3344-1712.5	240895	TRW - Halter
			➔	→ 09/99; ☐		24.3384-1737.5	240301	TRW - Halter
			➔	→ 09/99; ☐		24.3384-1738.5	240302	TRW - Halter
120 1.6 16V GTI	88	09/98→10/99	➔	10/99→; ☐		24.3344-1711.5	240894	TRW - Halter
			➔	10/99→; ☐		24.3344-1712.5	240895	TRW - Halter
			➔	→ 09/99; ☐		24.3384-1737.5	240301	TRW - Halter
			➔	→ 09/99; ☐		24.3384-1738.5	240302	TRW - Halter
50 1.0 60 1.7 SDI	37 44	09/96→10/99 08/97→10/99	←	☐		24.3481-1735.5	240283	ATE - Halter
			←	☐		24.3481-1736.5	240284	ATE - Halter
55 1.4 60 1.4 64 1.9 D 64 1.9 SDI 75 1.6 4motion	40 44 47 47 55	08/95→10/99 07/95→10/99 10/94→10/99 07/96→10/99 08/95→10/99	←	6N-TY140001→; ☐		24.3481-1735.5	240283	ATE - Halter
			←	6N-TW082001→; ☐		24.3481-1735.5	240283	ATE - Halter
			←	6N-TW082001→; ☐		24.3481-1736.5	240284	ATE - Halter
			←	6N-TY140001→; ☐		24.3481-1736.5	240284	ATE - Halter
			←	6N-SW008501→ 6N-TW082000; ☐		24.3481-1749.5	240281	ATE - Halter
			←	6N-SY087411→ 6N-TY140000; ☐		24.3481-1749.5	240281	ATE - Halter
			←	6N-SY087411→ 6N-TY140000; ☐		24.3481-1750.5	240282	ATE - Halter
			←	6N-SW008501→ 6N-TW082000; ☐		24.3481-1750.5	240282	ATE - Halter
75 1.6	55	10/94→10/99	←	6N-TY140001→; → 09/99; ☐		24.3481-1735.5	240283	ATE - Halter
			←	6N-TW082001→; → 09/99; ☐		24.3481-1735.5	240283	ATE - Halter
			←	6N-TY140001→; → 09/99; ☐		24.3481-1736.5	240284	ATE - Halter
			←	6N-TW082001→; → 09/99; ☐		24.3481-1736.5	240284	ATE - Halter
			←	6N-SW008501→ 6N-TW082000; ☐		24.3481-1749.5	240281	ATE - Halter
			←	6N-SY087411→ 6N-TY140000; ☐		24.3481-1749.5	240281	ATE - Halter
			←	6N-SW008501→ 6N-TW082000; ☐		24.3481-1750.5	240282	ATE - Halter
			←	6N-SY087411→ 6N-TY140000; ☐		24.3481-1750.5	240282	ATE - Halter
Führungshülzensatz, Bremssattel								
1.7 SDI	42	04/97→10/99	←	05/97→		11.0101-4801.2	260006	ATE
						24.0102-4801.2	260085	ATE
50 1.0 60 1.7 SDI	37 44	09/96→10/99 08/97→10/99	←			11.0101-4801.2	260006	ATE
						24.0102-4801.2	260085	ATE
55 1.4 60 1.4	40 44	08/95→10/99 07/95→10/99	←	6N-TY140001→		11.0101-4801.2	260006	ATE
			←	6N-TW082001→		24.0102-4801.2	260085	ATE
			←	6N-SW008501→ 6N-TW082000		11.0101-4801.2	260006	ATE
			←	6N-SY087411→ 6N-TY140000		24.0102-4801.2	260085	ATE
			←	6N-SY087411→ 6N-TY140000		11.0101-4801.2	260006	ATE
			←	6N-SY087411→ 6N-TY140000		24.0102-4801.2	260085	ATE
64 1.9 D 64 1.9 SDI 75 1.6 4motion	47 47 55	10/94→10/99 07/96→10/99 08/95→10/99	←	6N-TY140001→		11.0101-4801.2	260006	ATE
			←	6N-TW082001→		24.0102-4801.2	260085	ATE
			←	6N-SW008501→ 6N-TW082000		11.0101-4801.2	260006	ATE
			←	6N-SW008501→ 6N-TW082000		24.0102-4801.2	260085	ATE
			←	6N-SY087411→ 6N-TY140000		11.0101-4801.2	260006	ATE
			←	6N-SY087411→ 6N-TY140000		24.0102-4801.2	260085	ATE
→								



	kw			 	! #		
VW - POLO III (6N1) 10/94→10/99							
Führungshülensatz, Bremsattel							
64 1.9 D 64 1.9 SDI 75 1.6 4motion	47 47 55	10/94→10/99 07/96→10/99 08/95→10/99	←	→ 6N-SW008500		11.0101-4803.2 260008 24.0102-4803.2 260086	ATE ATE
			←	→ 6N-SY087410		11.0101-4803.2 260008 24.0102-4803.2 260086	ATE ATE
75 1.6	55	10/94→10/99	←	6N-TW082001→; → 09/99		11.0101-4801.2 260006 24.0102-4801.2 260085	ATE ATE
			←	6N-TY140001→; → 09/99		11.0101-4801.2 260006 24.0102-4801.2 260085	ATE ATE
			←	6N-SW008501→ 6N-TW082000		11.0101-4801.2 260006 24.0102-4801.2 260085	ATE ATE
			←	6N-SY087411→ 6N-TY140000		11.0101-4801.2 260006 24.0102-4801.2 260085	ATE ATE
			←	→ 6N-SY087410		11.0101-4803.2 260008 24.0102-4803.2 260086	ATE ATE
			←	→ 6N-SW008500		11.0101-4803.2 260008 24.0102-4803.2 260086	ATE ATE
 Bremsschlauch							
1.7 SDI	42	04/97→10/99	←	05/97→	2	24.5147-0385.3 331427	L= 384
			→	05/97→ 09/99	2	24.5230-0143.3 330402	L= 143
			→	10/99→	2	83.7858-0140.3 330837	L= 140
100 1.4 16V	74	04/96→10/99	←		2	24.5143-0439.3 331411 24.5147-0385.3 331427	L= 439 L= 384
			→	→ 09/99	2	24.5170-0161.3 331308 24.5230-0143.3 330402	L= 161 L= 143
			→	10/99→	2	83.7858-0140.3 330837	L= 140
120 1.6 16V GTI	88	09/98→10/99	←		2	24.5147-0385.3 331427	L= 384
			→	→ 09/99	2	24.5170-0161.3 331308	L= 161
50 1.0 55 1.4 60 1.4 60 1.7 SDI 64 1.9 D 64 1.9 SDI	37 40 44 44 47 47	09/96→10/99 08/95→10/99 07/95→10/99 08/97→10/99 10/94→10/99 07/96→10/99	←		2	24.5147-0385.3 331427	L= 384
			→	→ 09/99	2	24.5230-0143.3 330402	L= 143
			→	10/99→	2	83.7858-0140.3 330837	L= 140
75 1.6	55	10/94→10/99	←	→ 09/99	2	24.5147-0385.3 331427	L= 384
			→	→ 09/99	2	24.5230-0143.3 330402	L= 143
75 1.6 4motion	55	08/95→10/99	←		2	24.5147-0385.3 331427	L= 384
			→		2	24.5230-0143.3 330402	L= 143
VW - POLO III CLASSIC (6V2) 01/95→11/09							
 Bremsattel							
1.6 1.9 TDI 2.0 90 1.9 TDI	74 67 85 66	11/02→07/06 01/97→08/99 08/99→09/01 09/96→09/01	←	<input type="checkbox"/>		24.3541-1609.5 240039	TRW - Halter
			←	<input type="checkbox"/>		24.3541-1610.5 240040	TRW - Halter
100 1.6 75 1.6	74 55	12/95→09/01 11/95→09/01	←	05/96→; <input type="checkbox"/>		24.3541-1609.5 240039	TRW - Halter
			←	05/96→; <input type="checkbox"/>		24.3541-1610.5 240040	TRW - Halter
110 1.9 TDI	81	06/98→01/02	←	→ 09/01; <input type="checkbox"/>		24.3541-1609.5 240039	TRW - Halter
			←	→ 09/01; <input type="checkbox"/>		24.3541-1610.5 240040	TRW - Halter
			→	10/99→ 09/01; <input type="checkbox"/>		24.3344-1711.5 240894	TRW - Halter
			→	10/99→ 09/01; <input type="checkbox"/>		24.3344-1712.5 240895	TRW - Halter
			→	→ 09/99; <input type="checkbox"/>		24.3384-1737.5 240301	TRW - Halter
			→	→ 09/99; <input type="checkbox"/>		24.3384-1738.5 240302	TRW - Halter
54 1.4 60 1.4 75 1.4 16V	40 44 55	01/98→08/99 12/95→09/01 10/99→09/01	←	→ 6K-V-022628; - ABS; <input type="checkbox"/>		24.3481-1745.5 240277	ATE - Halter
			←	→ 6K-V-022628; - ABS; <input type="checkbox"/>		24.3481-1746.5 240278	ATE - Halter
90 1.8	66	01/97→09/01	←	03/98→; <input type="checkbox"/>		24.3541-1609.5 240039	TRW - Halter
			←	03/98→; <input type="checkbox"/>		24.3541-1610.5 240040	TRW - Halter
Führungshülensatz, Bremsattel							
1.9 SDI 57 1.7 SDI →	48 42	06/96→09/01 07/97→09/01	←			11.0101-4801.2 260006	ATE



VW - POLO III CLASSIC (6V2) 01/95→11/09

Führungshülzensatz, Bremssattel

64 1.9 SDI	47	12/95→08/99	←			24.0102-4801.2	260085	ATE
54 1.4	40	01/98→08/99	←	6K-V-022629→		11.0101-4801.2	260006	ATE
60 1.4	44	12/95→09/01				24.0102-4801.2	260085	ATE
75 1.4 16V	55	10/99→09/01	←	→ 6K-V-022628; + ABS		11.0101-4801.2	260006	ATE
			←	→ 6K-V-022628; - ABS		24.0102-4801.2	260085	ATE
			←	→ 6K-V-022628; - ABS		11.0101-4803.2	260008	ATE
			←	→ 6K-V-022628; - ABS		24.0102-4803.2	260086	ATE
68 1.9 SDI	50	08/99→01/02	←	→ 09/01		11.0101-4801.2	260006	ATE
			←	→ 09/01		24.0102-4801.2	260085	ATE
75 1.6	55	11/95→09/01	←	05/96→		11.0101-4801.2	260006	ATE
			←	05/96→		24.0102-4801.2	260085	ATE

Zubehörsatz, Bremssattel

1.6	74	11/02→07/06	←			24.0101-4301.2	260047	TRW
1.9 TDI	67	01/97→08/99						
2.0	85	08/99→09/01						
90 1.9 TDI	66	09/96→09/01						
100 1.6	74	12/95→09/01	←	05/96→		24.0101-4301.2	260047	TRW
75 1.6	55	11/95→09/01						
110 1.9 TDI	81	06/98→01/02	←	→ 09/01		24.0101-4301.2	260047	TRW
90 1.8	66	01/97→09/01	←	03/98→		24.0101-4301.2	260047	TRW











































Bremsschlauch

1.6	74	11/02→07/06	←		2	24.5105-0442.3	331432	L= 442
			→		2	24.5230-0143.3	330402	L= 143
			→			83.7858-0140.3	330837	L= 140
1.9 SDI	48	06/96→09/01	←		2	24.5105-0442.3	331432	L= 442
2.0	85	08/99→09/01						
57 1.7 SDI	42	07/97→09/01	→	→ 09/99	2	24.5230-0143.3	330402	L= 143
60 1.4	44	12/95→09/01	→					
75 1.6	55	11/95→09/01	→	10/99→	2	83.7858-0140.3	330837	L= 140
90 1.9 TDI	66	09/96→09/01						
1.9 TDI	67	01/97→08/99	←		2	24.5105-0442.3	331432	L= 442
54 1.4	40	01/98→08/99						
64 1.9 SDI	47	12/95→08/99	→		2	24.5230-0143.3	330402	L= 143
100 1.6	74	12/95→09/01	←	05/96→	2	24.5105-0442.3	331432	L= 442
			→	05/96→ 09/99	2	24.5230-0143.3	330402	L= 143
			→	10/99→	2	83.7858-0140.3	330837	L= 140
110 1.9 TDI	81	06/98→01/02	←	→ 09/01	2	24.5105-0442.3	331432	L= 442
68 1.9 SDI	50	08/99→01/02	→	→ 09/99	2	24.5230-0143.3	330402	L= 143
			→	10/99→ 09/01	2	83.7858-0140.3	330837	L= 140
75 1.4 16V	55	10/99→09/01	←		2	24.5105-0442.3	331432	L= 442
			→		2	83.7858-0140.3	330837	L= 140
90 1.8	66	01/97→09/01	←	03/98→	2	24.5105-0442.3	331432	L= 442
			→	03/98→ 09/99	2	24.5230-0143.3	330402	L= 143
			→	10/99→	2	83.7858-0140.3	330837	L= 140

VW - POLO IV Stufenheck (9A4, 9A2, 9N2, 9A6) 09/02→

Bremssattel

1.0	58	02/03→10/03	←	+PR 1LM / 1ZN; ☐		24.3481-1735.5	240283	ATE - Halter
1.4	74	11/03→06/05	←	+PR 1LM / 1ZN; ☐		24.3481-1736.5	240284	ATE - Halter
1.4 TDI	55	07/03→06/05	←	+PR 1LN / 1ZH / 1ZD; ☐		24.3541-1797.5	240856	TRW - Halter
			←	+PR 1LN / 1ZH / 1ZD; ☐		24.3541-1798.5	240857	TRW - Halter
			←	+PR 1LQ / 1LR / 1ZF / 1ZG; ☐		24.3541-9549.5	241023	ATE - Halter
			←	+PR 1LQ / 1LR / 1ZF / 1ZG; ☐		24.3541-9550.5	241024	ATE - Halter
			→	+PR 1KD / 1KS / 1KV; ☐		24.3344-1709.5	240810	TRW - Halter
			→	+PR 1KD / 1KS / 1KV; ☐		24.3344-1710.5	240811	TRW - Halter
			→	+PR 1KK / 1KT; ☐		24.3384-1729.5	240816	TRW - Halter
			→	+PR 1KK / 1KT; ☐		24.3384-1730.5	240817	TRW - Halter
1.4	55 - 61	11/02→04/12	←	→ 05/09; +PR 1LM / 1ZN; ☐		24.3481-1735.5	240283	ATE - Halter
1.6 Flex	77	05/08→10/14	←	→ 05/09; +PR 1LM / 1ZN; ☐		24.3481-1736.5	240284	ATE - Halter

	kw					! #		
VW - POLO IV Stufenheck (9A4, 9A2, 9N2, 9A6) 09/02→								
Bremssattel								
1.9 TDi 2.0 Flex	74	09/02→	←	→ 05/09; +PR 1LN / 1ZH / 1ZD; 		24.3541-1797.5	240856	TRW - Halter
	88	10/08→12/14	←	→ 05/09; +PR 1LN / 1ZH / 1ZD; 		24.3541-1798.5	240857	TRW - Halter
			←	→ 05/09; +PR 1LQ / 1LR / 1ZF / 1ZG; 		24.3541-9549.5	241023	ATE - Halter
			←	→ 05/09; +PR 1LQ / 1LR / 1ZF / 1ZG; 		24.3541-9550.5	241024	ATE - Halter
			➔	→ 05/09; +PR 1KD / 1KS / 1KV; 		24.3344-1709.5	240810	TRW - Halter
			➔	→ 05/09; +PR 1KD / 1KS / 1KV; 		24.3344-1710.5	240811	TRW - Halter
			➔	→ 05/09; +PR 1KK / 1KT; 		24.3384-1729.5	240816	TRW - Halter
			➔	→ 05/09; +PR 1KK / 1KT; 		24.3384-1730.5	240817	TRW - Halter
1.6	74	09/02→	←	05/06→ 05/09; +PR 1LM / 1ZN; 		24.3481-1735.5	240283	ATE - Halter
			←	05/06→ 05/09; +PR 1LM / 1ZN; 		24.3481-1736.5	240284	ATE - Halter
			←	05/06→ 05/09; +PR 1LN / 1ZH / 1ZD; 		24.3541-1797.5	240856	TRW - Halter
			←	05/06→ 05/09; +PR 1LN / 1ZH / 1ZD; 		24.3541-1798.5	240857	TRW - Halter
			←	05/06→ 05/09; +PR 1LQ / 1LR / 1ZF / 1ZG; 		24.3541-9549.5	241023	ATE - Halter
			←	05/06→ 05/09; +PR 1LQ / 1LR / 1ZF / 1ZG; 		24.3541-9550.5	241024	ATE - Halter
			➔	05/06→ 05/09; +PR 1KD / 1KS / 1KV; 		24.3344-1709.5	240810	TRW - Halter
			➔	05/06→ 05/09; +PR 1KD / 1KS / 1KV; 		24.3344-1710.5	240811	TRW - Halter
			➔	05/06→ 05/09; +PR 1KK / 1KT; 		24.3384-1729.5	240816	TRW - Halter
➔	05/06→ 05/09; +PR 1KK / 1KT; 		24.3384-1730.5	240817	TRW - Halter			
1.6 Flex 1.6 Total Flex	76	12/04→10/14	←	05/06→; +PR 1LM / 1ZN; 		24.3481-1735.5	240283	ATE - Halter
	74	10/04→06/06	←	05/06→; +PR 1LM / 1ZN; 		24.3481-1736.5	240284	ATE - Halter
			←	05/06→; +PR 1LN / 1ZH / 1ZD; 		24.3541-1797.5	240856	TRW - Halter
			←	05/06→; +PR 1LN / 1ZH / 1ZD; 		24.3541-1798.5	240857	TRW - Halter
			←	05/06→; +PR 1LQ / 1LR / 1ZF / 1ZG; 		24.3541-9549.5	241023	ATE - Halter
			←	05/06→; +PR 1LQ / 1LR / 1ZF / 1ZG; 		24.3541-9550.5	241024	ATE - Halter
			➔	05/06→; +PR 1KD / 1KS / 1KV; 		24.3344-1709.5	240810	TRW - Halter
			➔	05/06→; +PR 1KD / 1KS / 1KV; 		24.3344-1710.5	240811	TRW - Halter
			➔	05/06→; +PR 1KK / 1KT; 		24.3384-1729.5	240816	TRW - Halter
		➔	05/06→; +PR 1KK / 1KT; 		24.3384-1730.5	240817	TRW - Halter	
1.9 SDI	47	09/02→04/12	←	→ 05/09; +PR 1LM / 1ZN; 		24.3481-1735.5	240283	ATE - Halter
			←	→ 05/09; +PR 1LM / 1ZN; 		24.3481-1736.5	240284	ATE - Halter
			←	→ 05/09; +PR 1LN / 1ZH / 1ZD; 		24.3541-1797.5	240856	TRW - Halter
			←	→ 05/09; +PR 1LN / 1ZH / 1ZD; 		24.3541-1798.5	240857	TRW - Halter
			←	→ 05/09; +PR 1LQ / 1LR / 1ZF / 1ZG; 		24.3541-9549.5	241023	ATE - Halter
			←	→ 05/09; +PR 1LQ / 1LR / 1ZF / 1ZG; 		24.3541-9550.5	241024	ATE - Halter
			➔	→ 05/09; +PR 1KK / 1KT; 		24.3384-1729.5	240816	TRW - Halter
			➔	→ 05/09; +PR 1KK / 1KT; 		24.3384-1730.5	240817	TRW - Halter
Feder, Bremssattel								
1.0 1.4 1.4 TDI	58 74 55	02/03→10/03 11/03→06/05 07/03→06/05		+PR 1LJ	2	11.8116-0143.1	390513	ATE
1.4 1.6 Flex 1.9 SDI 1.9 TDi 2.0 Flex	55 - 61 77 47 74 88	11/02→04/12 05/08→10/14 09/02→04/12 09/02→ 10/08→12/14		→ 05/09; +PR 1LJ	2	11.8116-0143.1	390513	ATE
1.6	74	09/02→		05/06→ 05/09; +PR 1LJ	2	11.8116-0143.1	390513	ATE
1.6 Flex 1.6 Total Flex	76 74	12/04→10/14 10/04→06/06		05/06→; +PR 1LJ	2	11.8116-0143.1	390513	ATE
Führungshülzensatz, Bremssattel								
1.0 1.4 1.4 TDI	58 74 55	02/03→10/03 11/03→06/05 07/03→06/05	←	+PR 1LQ / 1LR / 1ZF / 1ZG		11.0101-5409.2	260035	ATE
1.4	55 -	11/02→04/12	←	→ 05/09; +PR 1LQ / 1LR / 1ZF / 1ZG		11.0101-5409.2	260035	ATE
1.6 Flex 1.9 SDI →	61 77 47	05/08→10/14 09/02→04/12	←	→ 05/09; +PR 1LJ		11.0101-5409.2	260035	ATE

VW - POLO IV Stufenheck (9A4, 9A2, 9N2, 9A6) 09/02→

Führungshülzensatz, Bremsattel

1.9 TDi 2.0 Flex	74	09/02→	←	→ 05/09; +PR 1LQ / 1LR / 1ZF / 1ZG	11.0101-5409.2	260035	ATE
	88	10/08→12/14	←	→ 05/09; +PR 1LJ	11.0101-5409.2	260035	ATE
1.6	74	09/02→	←	05/06→ 05/09; +PR 1LQ / 1LR / 1ZF / 1ZG	11.0101-5409.2	260035	ATE
			←	05/06→ 05/09; +PR 1LJ	11.0101-5409.2	260035	ATE
1.6 Flex 1.6 Total Flex	76	12/04→10/14	←	05/06→; +PR 1LQ / 1LR / 1ZF / 1ZG	11.0101-5409.2	260035	ATE
	74	10/04→06/06	←	05/06→; +PR 1LJ	11.0101-5409.2	260035	ATE

Führungsbolzen, Bremsattel

1.0 1.4 1.4 TDi	58 74 55	02/03→10/03 11/03→06/05 07/03→06/05		+PR 1LJ	2	11.8171-0008.1	990049	ATE
1.4	55 -	11/02→04/12		→ 05/09; +PR 1LJ	2	11.8171-0008.1	990049	ATE
1.6 Flex 1.9 SDI 1.9 TDi 2.0 Flex	61 77 47 74 88	05/08→10/14 09/02→04/12 09/02→ 10/08→12/14						
1.6	74	09/02→		05/06→ 05/09; +PR 1LJ	2	11.8171-0008.1	990049	ATE
1.6 Flex 1.6 Total Flex	76 74	12/04→10/14 10/04→06/06		05/06→; +PR 1LJ	2	11.8171-0008.1	990049	ATE















































Bremsschlauch

1.0 1.4 1.4 TDi	58 74 55	02/03→10/03 11/03→06/05 07/03→06/05	←		2	83.6247-0522.3	330595	L= 522
			→	+PR 1KD / 1KS / 1KV / 2EJ; / am Bremsattel		24.1253-0050.3	331148	L= 192 mit Rohrleitung
			→	Scheibenbremse; / am Bremsattel		24.1253-0050.3	331148	L= 192 mit Rohrleitung
			→	Scheibenbremse; / am Bremsattel		24.1253-0060.3	331149	L= 192 mit Rohrleitung
			→	+PR 1KD / 1KS / 1KV / 2EJ; / am Bremsattel		24.1253-0060.3	331149	L= 192 mit Rohrleitung
			→		2	83.7858-0140.3	330837	L= 140
1.4 1.6 Flex 1.9 SDI 1.9 TDi 2.0 Flex	55 - 61 77 47 74 88	11/02→04/12 05/08→10/14 09/02→04/12 09/02→ 10/08→12/14	←	→ 05/09	2	83.6247-0522.3	330595	L= 522
			→	→ 05/09; Scheibenbremse; / am Bremsattel		24.1253-0050.3	331148	L= 192 mit Rohrleitung
			→	→ 05/09; +PR 1KD / 1KS / 1KV / 2EJ; / am Bremsattel		24.1253-0050.3	331148	L= 192 mit Rohrleitung
			→	→ 05/09; Scheibenbremse; / am Bremsattel		24.1253-0060.3	331149	L= 192 mit Rohrleitung
			→	→ 05/09; +PR 1KD / 1KS / 1KV / 2EJ; / am Bremsattel		24.1253-0060.3	331149	L= 192 mit Rohrleitung
			→	→ 05/09	2	83.7858-0140.3	330837	L= 140
1.6	74	09/02→	←	05/06→ 05/09	2	83.6247-0522.3	330595	L= 522
			→	05/06→ 05/09; +PR 1KD / 1KS / 1KV / 2EJ; / am Bremsattel		24.1253-0050.3	331148	L= 192 mit Rohrleitung
			→	05/06→ 05/09; Scheibenbremse; / am Bremsattel		24.1253-0050.3	331148	L= 192 mit Rohrleitung
			→	05/06→ 05/09; +PR 1KD / 1KS / 1KV / 2EJ; / am Bremsattel		24.1253-0060.3	331149	L= 192 mit Rohrleitung
			→	05/06→ 05/09; Scheibenbremse; / am Bremsattel		24.1253-0060.3	331149	L= 192 mit Rohrleitung
			→	05/06→ 05/09	2	83.7858-0140.3	330837	L= 140
1.6 Flex 1.6 Total Flex	76 74	12/04→10/14 10/04→06/06	←	05/06→	2	83.6247-0522.3	330595	L= 522
			→	05/06→; Scheibenbremse; / am Bremsattel		24.1253-0050.3	331148	L= 192 mit Rohrleitung
			→	05/06→; +PR 1KD / 1KS / 1KV / 2EJ; / am Bremsattel		24.1253-0050.3	331148	L= 192 mit Rohrleitung
			→	05/06→; Scheibenbremse; / am Bremsattel		24.1253-0060.3	331149	L= 192 mit Rohrleitung
			→	05/06→; +PR 1KD / 1KS / 1KV / 2EJ; / am Bremsattel		24.1253-0060.3	331149	L= 192 mit Rohrleitung
			→	05/06→	2	83.7858-0140.3	330837	L= 140























VW - POLO IV Stufenheck (9N2) 09/02→12/10







Bremssattel



































1.9 TDi	74	07/03→12/10	←	→ 05/09; +PR 1LM / 1ZN;	24.3481-1735.5	240283	ATE - Halter
			←	→ 05/09; +PR 1LM / 1ZN;	24.3481-1736.5	240284	ATE - Halter
→							

































	kw					! #		
VW - POLO IV Stufenheck (9N2) 09/02→12/10								
 Bremssattel								
1.9 TDI	74	07/03→12/10	←	→ 05/09; +PR 1LN / 1ZH / 1ZD; 	24.3541-1797.5	240856	TRW - Halter	
			←	→ 05/09; +PR 1LN / 1ZH / 1ZD; 	24.3541-1798.5	240857	TRW - Halter	
			←	→ 05/09; +PR 1LQ / 1LR / 1ZF / 1ZG; 	24.3541-9549.5	241023	ATE - Halter	
			←	→ 05/09; +PR 1LQ / 1LR / 1ZF / 1ZG; 	24.3541-9550.5	241024	ATE - Halter	
			→	→ 05/09; +PR 1KD / 1KS / 1KV; 	24.3344-1709.5	240810	TRW - Halter	
			→	→ 05/09; +PR 1KD / 1KS / 1KV; 	24.3344-1710.5	240811	TRW - Halter	
			→	→ 05/09; +PR 1KK / 1KT; 	24.3384-1729.5	240816	TRW - Halter	
			→	→ 05/09; +PR 1KK / 1KT; 	24.3384-1730.5	240817	TRW - Halter	
Feder, Bremssattel								
1.9 TDI	74	07/03→12/10		→ 05/09; +PR 1LJ	2	11.8116-0143.1	390513	ATE
Führungshülzensatz, Bremssattel								
1.9 TDI	74	07/03→12/10	←	→ 05/09; +PR 1LJ		11.0101-5409.2	260035	ATE
			←	→ 05/09; +PR 1LQ / 1LR / 1ZF / 1ZG		11.0101-5409.2	260035	ATE
Führungsbolzen, Bremssattel								
1.9 TDI	74	07/03→12/10		→ 05/09; +PR 1LJ	2	11.8171-0008.1	990049	ATE
 Bremsschlauch								
1.9 TDI	74	07/03→12/10	←	→ 05/09	2	83.6247-0522.3	330595	L= 522
			→	→ 05/09; Scheibenbremse;  / am Bremssattel		24.1253-0050.3	331148	L= 192 mit Rohrleitung
			→	→ 05/09; +PR 1KD / 1KS / 1KV / 2EJ;  / am Bremssattel		24.1253-0050.3	331148	L= 192 mit Rohrleitung
			→	→ 05/09; Scheibenbremse;  / am Bremssattel		24.1253-0060.3	331149	L= 192 mit Rohrleitung
			→	→ 05/09; +PR 1KD / 1KS / 1KV / 2EJ;  / am Bremssattel		24.1253-0060.3	331149	L= 192 mit Rohrleitung
			→	→ 05/09	2	83.7858-0140.3	330837	L= 140
VW - POLO V (6R1, 6C1) 03/09→06/22								
 Bremssattel								
1.0	44 - 55	01/14→10/17	←	+PR 1ZG / 1LR / 1ZJ; 		24.3541-9549.5	241023	ATE - Halter
1.0 TSI	70 - 81	11/14→10/17	←	+PR 1ZG / 1LR / 1ZJ; 		24.3541-9550.5	241024	ATE - Halter
1.4 TDI	55 - 77	02/14→10/17	←	+PR 1LN / 1ZC; 		24.3541-9553.5	241025	ATE - Halter
1.4 TSI	110	05/14→10/17	→	+PR 1KK / 1KT / 2EJ; 		24.3387-1735.5	240657	TRW - Halter
			→	+PR 1KK / 1KT / 2EJ; 		24.3387-1736.5	240658	TRW - Halter
1.2	44 - 55	06/09→02/18	←	+PR 1ZG / 1LR / 1ZJ; 		24.3541-9549.5	241023	ATE - Halter
1.2 TDI	55	10/09→05/14	←	+PR 1ZG / 1LR / 1ZJ; 		24.3541-9550.5	241024	ATE - Halter
1.2 TSI	66 - 81	11/09→05/22	←	+PR 1LN / 1ZC; 		24.3541-9553.5	241025	ATE - Halter
1.2 TSI 16V	66	02/14→10/17	←	+PR 1ZD; 		24.3541-9553.5	241025	ATE - Halter
1.4	63	03/09→05/14	←	+PR 1ZP / 1ZR; 		24.3541-9553.5	241025	ATE - Halter
1.4 BiFuel	60	03/10→01/11	←	+PR 1ZD; 		24.3541-9554.5	241026	ATE - Halter
1.4 GTI	132	05/10→05/14	←	+PR 1ZD; 		24.3541-9554.5	241026	ATE - Halter
1.4 TSI	103	10/12→05/14	←	+PR 1ZP / 1ZR; 		24.3541-9554.5	241026	ATE - Halter
1.6	66 - 81	07/14→10/17	←	+PR 1LN / 1ZC; 		24.3541-9554.5	241026	ATE - Halter
1.6 BiFuel	60	01/11→05/14	←	+PR 1LN / 1ZC; 		24.3541-9554.5	241026	ATE - Halter
1.6 TDI	55 - 77	06/09→08/15	→	+PR 1KK / 1KT / 2EJ; 		24.3387-1735.5	240657	TRW - Halter
2.0 R WRC	162	08/13→05/14	→	+PR 1KV; 		24.3387-1735.5	240657	TRW - Halter
			→	+PR 1KV; 		24.3387-1736.5	240658	TRW - Halter
			→	+PR 1KK / 1KT / 2EJ; 		24.3387-1736.5	240658	TRW - Halter
1.6	77	01/10→05/22	←	07/14→; +PR 1ZG / 1LR / 1ZJ; 		24.3541-9549.5	241023	ATE - Halter
			←	07/14→; +PR 1ZG / 1LR / 1ZJ; 		24.3541-9550.5	241024	ATE - Halter
			←	07/14→; +PR 1ZD; 		24.3541-9553.5	241025	ATE - Halter
			←	07/14→; +PR 1LN / 1ZC; 		24.3541-9553.5	241025	ATE - Halter
			←	07/14→; +PR 1ZP / 1ZR; 		24.3541-9553.5	241025	ATE - Halter
			←	07/14→; +PR 1LN / 1ZC; 		24.3541-9554.5	241026	ATE - Halter





















	kw			 	! #			
VW - POLO V (6R1, 6C1) 03/09→06/22								
Bremssattel								
1.6	77	01/10→05/22	←	07/14→; +PR 1ZD; 		24.3541-9554.5	241026	ATE - Halter
			→	07/14→; +PR 1KK / 1KT / 2EJ; 		24.3387-1735.5	240657	TRW - Halter
			→	07/14→; +PR 1KV; 		24.3387-1735.5	240657	TRW - Halter
			→	07/14→; +PR 1KK / 1KT / 2EJ; 		24.3387-1736.5	240658	TRW - Halter
			→	07/14→; +PR 1KV; 		24.3387-1736.5	240658	TRW - Halter
1.8 GTI 1.8 GTI 230	141 169	11/14→10/17 04/16→10/17	←	+PR 1ZG / 1LR / 1ZJ; 		24.3541-9549.5	241023	ATE - Halter
			←	+PR 1ZG / 1LR / 1ZJ; 		24.3541-9550.5	241024	ATE - Halter
			←	+PR 1LN / 1ZC; 		24.3541-9553.5	241025	ATE - Halter
			←	+PR 1ZP / 1ZR; 		24.3541-9553.5	241025	ATE - Halter
			←	+PR 1LN / 1ZC; 		24.3541-9554.5	241026	ATE - Halter
			←	+PR 1ZP / 1ZR; 		24.3541-9554.5	241026	ATE - Halter
			→	+PR 1KV; 		24.3387-1735.5	240657	TRW - Halter
			→	+PR 1KK / 1KT / 2EJ; 		24.3387-1735.5	240657	TRW - Halter
			→	+PR 1KV; 		24.3387-1736.5	240658	TRW - Halter
			→	+PR 1KK / 1KT / 2EJ; 		24.3387-1736.5	240658	TRW - Halter
Feder, Bremssattel								
1.0	44 - 55	01/14→10/17		+PR 1LN / 1ZC	2	11.8116-0351.1	390538	ATE
1.0 TSI	70 - 81	11/14→10/17						
1.4 TDI	55 - 77	02/14→10/17						
1.4 TSI	110	05/14→10/17						
1.2	44 - 55	06/09→02/18		+PR 1LN / 1ZC	2	11.8116-0351.1	390538	ATE
1.2 TDI	55	10/09→05/14		+PR 1ZD	2	11.8116-0351.1	390538	ATE
1.2 TSI	66 - 81	11/09→05/22		+PR 1ZP / 1ZR	2	11.8116-0351.1	390538	ATE
1.2 TSI 16V	66	02/14→10/17						
1.4	63	03/09→05/14						
1.4 BiFuel	60	03/10→01/11						
1.4 GTI	132	05/10→05/14						
1.4 TSI	103	10/12→05/14						
1.6	66 - 81	07/14→10/17						
1.6 BiFuel	60	01/11→05/14						
1.6 TDI	55 - 77	06/09→08/15						
2.0 R WRC	162	08/13→05/14						
1.6	77	01/10→05/22		07/14→; +PR 1LN / 1ZC	2	11.8116-0351.1	390538	ATE
				07/14→; +PR 1ZD	2	11.8116-0351.1	390538	ATE
				07/14→; +PR 1ZP / 1ZR	2	11.8116-0351.1	390538	ATE
1.8 GTI 1.8 GTI 230	141 169	11/14→10/17 04/16→10/17		+PR 1LN / 1ZC	2	11.8116-0351.1	390538	ATE
				+PR 1ZP / 1ZR	2	11.8116-0351.1	390538	ATE
Führungshülzensatz, Bremssattel								
1.0	44 - 55	01/14→10/17	←	+PR 1ZG / 1LR / 1ZJ		11.0101-5409.2	260035	ATE
1.0 TSI	70 - 81	11/14→10/17	←	+PR 1LN / 1ZC		11.0101-5409.2	260035	ATE
1.4 TDI	55 - 77	02/14→10/17						
1.4 TSI	110	05/14→10/17						
1.2	44 - 55	06/09→02/18	←	+PR 1ZG / 1LR / 1ZJ		11.0101-5409.2	260035	ATE
1.2 TDI	55	10/09→05/14	←	+PR 1LN / 1ZC		11.0101-5409.2	260035	ATE
1.2 TSI	66 - 81	11/09→05/22	←	+PR 1ZD		11.0101-5409.2	260035	ATE
1.2 TSI 16V	66	02/14→10/17	←	+PR 1ZP / 1ZR		11.0101-5409.2	260035	ATE
1.4	63	03/09→05/14						
1.4 BiFuel	60	03/10→01/11						
1.4 GTI	132	05/10→05/14						
1.4 TSI	103	10/12→05/14						
1.6	66 - 81	07/14→10/17						
1.6 BiFuel	60	01/11→05/14						
1.6 TDI	55 - 77	06/09→08/15						
2.0 R WRC	162	08/13→05/14						
1.6	77	01/10→05/22	←	07/14→; +PR 1LN / 1ZC		11.0101-5409.2	260035	ATE
→								



























	kw					! #		
VW - POLO V (6R1, 6C1) 03/09→06/22								
Führungshülzensatz, Bremsattel								
1.6	77	01/10→05/22	←	07/14→; +PR 1ZG / 1LR / 1ZJ			11.0101-5409.2 260035	ATE
			←	07/14→; +PR 1ZD			11.0101-5409.2 260035	ATE
			←	07/14→; +PR 1ZP / 1ZR			11.0101-5409.2 260035	ATE
1.8 GTI 1.8 GTI 230	141 169	11/14→10/17 04/16→10/17	←	+PR 1ZG / 1LR / 1ZJ			11.0101-5409.2 260035	ATE
			←	+PR 1LN / 1ZC			11.0101-5409.2 260035	ATE
			←	+PR 1ZP / 1ZR			11.0101-5409.2 260035	ATE
Führungsbolzen, Bremsattel								
1.0	44 - 55	01/14→10/17		+PR 1ZG / 1LR / 1ZJ	2		11.8171-0008.1 990049	ATE
1.0 TSI	70 - 81	11/14→10/17		+PR 1LN / 1ZC	2		11.8171-0008.1 990049	ATE
1.4 TDI	55 - 77	02/14→10/17						
1.4 TSI	110	05/14→10/17						
1.2	44 - 55	06/09→02/18		+PR 1ZG / 1LR / 1ZJ	2		11.8171-0008.1 990049	ATE
1.2 TDI	55	10/09→05/14		+PR 1LN / 1ZC	2		11.8171-0008.1 990049	ATE
1.2 TSI	66 - 81	11/09→05/22		+PR 1ZD	2		11.8171-0008.1 990049	ATE
1.2 TSI 16V	66	02/14→10/17		+PR 1ZP / 1ZR	2		11.8171-0008.1 990049	ATE
1.4	63	03/09→05/14						
1.4 BiFuel	60	03/10→01/11						
1.4 GTI	132	05/10→05/14						
1.4 TSI	103	10/12→05/14						
1.6	66 - 81	07/14→10/17						
1.6 BiFuel	60	01/11→05/14						
1.6 TDI	55 - 77	06/09→08/15						
2.0 R WRC	162	08/13→05/14						
1.6	77	01/10→05/22		07/14→; +PR 1LN / 1ZC	2		11.8171-0008.1 990049	ATE
				07/14→; +PR 1ZG / 1LR / 1ZJ	2		11.8171-0008.1 990049	ATE
				07/14→; +PR 1ZD	2		11.8171-0008.1 990049	ATE
				07/14→; +PR 1ZP / 1ZR	2		11.8171-0008.1 990049	ATE
1.8 GTI 1.8 GTI 230	141 169	11/14→10/17 04/16→10/17		+PR 1ZG / 1LR / 1ZJ	2		11.8171-0008.1 990049	ATE
				+PR 1LN / 1ZC	2		11.8171-0008.1 990049	ATE
				+PR 1ZP / 1ZR	2		11.8171-0008.1 990049	ATE
Bremsschlauch								
1.0	44 - 55	01/14→10/17	←	+PR 1ZP / 1ZR	2		24.5143-0553.3 331568	L= 553
1.0 TSI	70 - 81	11/14→10/17	←	+PR 1LN / 1LR / 1ZC / 1ZD / 1ZG / 1ZJ	2		83.7847-0543.3 331529	L= 540
1.2 TSI	81	01/14→10/17	→	☐ / am Bremsattel			24.1294-0014.3 331448	L= 202,2 mit Rohrleitung
1.2 TSI 16V	66	02/14→10/17	→	☐ / am Bremsattel			24.1294-0015.3 331449	L= 202,2 mit Rohrleitung
1.4 TDI	55 - 77	02/14→10/17	→		2		83.7858-0140.3 330837	L= 140
1.4 TSI	110	05/14→10/17						
1.6	66 - 81	07/14→10/17						
1.8 GTI 1.8 GTI 230	141 169	11/14→10/17 04/16→10/17						
1.2	44 - 55	06/09→02/18	←	→ 12/13	2		24.5143-0544.3 331420	L= 540
1.2 TDI	55	10/09→05/14	←	01/14→; +PR 1ZP / 1ZR	2		24.5143-0553.3 331568	L= 553
1.2 TSI	66 - 77	11/09→05/22	←	01/14→; +PR 1LN / 1LR / 1ZC / 1ZD / 1ZG / 1ZJ	2		83.7847-0543.3 331529	L= 540
1.4	63	03/09→05/14	→	☐ / am Bremsattel			24.1294-0014.3 331448	L= 202,2 mit Rohrleitung
1.4 GTI	132	05/10→05/14	→	☐ / am Bremsattel			24.1294-0015.3 331449	L= 202,2 mit Rohrleitung
1.4 TSI	103	10/12→05/14	→	☐ / am Bremsattel			24.1294-0015.3 331449	L= 202,2 mit Rohrleitung
1.6 BiFuel	60	01/11→05/14	→		2		83.7858-0140.3 330837	L= 140
1.6 TDI	55 - 77	06/09→08/15						
2.0 R WRC	162	08/13→05/14						
1.4 BiFuel	60	03/10→01/11	←		2		24.5143-0544.3 331420	L= 540
			←	+PR 1ZP / 1ZR	2		24.5143-0553.3 331568	L= 553
			←	+PR 1LN / 1LR / 1ZC / 1ZD / 1ZG / 1ZJ	2		83.7847-0543.3 331529	L= 540
			→	☐ / am Bremsattel			24.1294-0014.3 331448	L= 202,2 mit Rohrleitung
			→	☐ / am Bremsattel			24.1294-0015.3 331449	L= 202,2 mit Rohrleitung
			→		2		83.7858-0140.3 330837	L= 140
1.6	77	01/10→05/22	←	07/14→; +PR 1ZP / 1ZR	2		24.5143-0553.3 331568	L= 553
→								

































	kw					! #		
VW - POLO V (6R1, 6C1) 03/09→06/22								
 Bremsschlauch								
1.6	77	01/10→05/22	←	07/14→; +PR 1LN / 1LR / 1ZC / 1ZD / 1ZG / 1ZJ	2	83.7847-0543.3	331529	L= 540
			→	07/14→;  / am Bremsattel		24.1294-0014.3	331448	L= 202,2 mit Rohrleitung
			→	07/14→;  / am Bremsattel		24.1294-0015.3	331449	L= 202,2 mit Rohrleitung
			→	07/14→	2	83.7858-0140.3	330837	L= 140
VW - POLO V Stufenheck (602, 604, 612, 614) 05/09→								
 Bremsattel								
1.2 TSi 1.4 TSi 1.6	77 92 66 - 81	04/14→05/22 05/16→03/20 05/15→03/20	←	+PR 1ZG / 1LR / 1ZJ; 		24.3541-9549.5	241023	ATE - Halter
			←	+PR 1ZG / 1LR / 1ZJ; 		24.3541-9550.5	241024	ATE - Halter
			←	+PR 1ZP / 1ZR; 		24.3541-9553.5	241025	ATE - Halter
			←	+PR 1ZD; 		24.3541-9553.5	241025	ATE - Halter
			←	+PR 1LN / 1ZC; 		24.3541-9553.5	241025	ATE - Halter
			←	+PR 1LN / 1ZC; 		24.3541-9554.5	241026	ATE - Halter
			←	+PR 1ZD; 		24.3541-9554.5	241026	ATE - Halter
			←	+PR 1ZP / 1ZR; 		24.3541-9554.5	241026	ATE - Halter
			→	+PR 1KV; 		24.3387-1735.5	240657	TRW - Halter
			→	+PR 1KK / 1KT / 2EJ; 		24.3387-1735.5	240657	TRW - Halter
			→	+PR 1KV; 		24.3387-1736.5	240658	TRW - Halter
			→	+PR 1KK / 1KT / 2EJ; 		24.3387-1736.5	240658	TRW - Halter
1.4 1.6	63 63 - 77	12/10→05/22 05/10→05/22	←	07/14→; +PR 1ZG / 1LR / 1ZJ; 		24.3541-9549.5	241023	ATE - Halter
			←	07/14→; +PR 1ZG / 1LR / 1ZJ; 		24.3541-9550.5	241024	ATE - Halter
			←	07/14→; +PR 1ZD; 		24.3541-9553.5	241025	ATE - Halter
			←	07/14→; +PR 1LN / 1ZC; 		24.3541-9553.5	241025	ATE - Halter
			←	07/14→; +PR 1ZP / 1ZR; 		24.3541-9553.5	241025	ATE - Halter
			←	07/14→; +PR 1LN / 1ZC; 		24.3541-9554.5	241026	ATE - Halter
			←	07/14→; +PR 1ZP / 1ZR; 		24.3541-9554.5	241026	ATE - Halter
			←	07/14→; +PR 1ZD; 		24.3541-9554.5	241026	ATE - Halter
			→	07/14→; +PR 1KK / 1KT / 2EJ; 		24.3387-1735.5	240657	TRW - Halter
			→	07/14→; +PR 1KV; 		24.3387-1735.5	240657	TRW - Halter
			→	07/14→; +PR 1KK / 1KT / 2EJ; 		24.3387-1736.5	240658	TRW - Halter
			→	07/14→; +PR 1KV; 		24.3387-1736.5	240658	TRW - Halter
Feder, Bremsattel								
1.2 TSi 1.4 TSi 1.6	77 92 66 - 81	04/14→05/22 05/16→03/20 05/15→03/20		+PR 1LN / 1ZC	2	11.8116-0351.1	390538	ATE
				+PR 1ZD	2	11.8116-0351.1	390538	ATE
				+PR 1ZP / 1ZR	2	11.8116-0351.1	390538	ATE
1.4 1.6	63 63 - 77	12/10→05/22 05/10→05/22		07/14→; +PR 1LN / 1ZC	2	11.8116-0351.1	390538	ATE
				07/14→; +PR 1ZD	2	11.8116-0351.1	390538	ATE
				07/14→; +PR 1ZP / 1ZR	2	11.8116-0351.1	390538	ATE
Führungshülzensatz, Bremsattel								
1.2 TSi 1.4 TSi 1.6	77 92 66 - 81	04/14→05/22 05/16→03/20 05/15→03/20	←	+PR 1LN / 1ZC		11.0101-5409.2	260035	ATE
			←	+PR 1ZG / 1LR / 1ZJ		11.0101-5409.2	260035	ATE
			←	+PR 1ZD		11.0101-5409.2	260035	ATE
			←	+PR 1ZP / 1ZR		11.0101-5409.2	260035	ATE
1.4 1.6	63 63 - 77	12/10→05/22 05/10→05/22	←	07/14→; +PR 1LN / 1ZC		11.0101-5409.2	260035	ATE
			←	07/14→; +PR 1ZG / 1LR / 1ZJ		11.0101-5409.2	260035	ATE
			←	07/14→; +PR 1ZD		11.0101-5409.2	260035	ATE
			←	07/14→; +PR 1ZP / 1ZR		11.0101-5409.2	260035	ATE
Führungsbolzen, Bremsattel								
1.2 TSi 1.4 TSi 1.6	77 92 66 - 81	04/14→05/22 05/16→03/20 05/15→03/20		+PR 1LN / 1ZC	2	11.8171-0008.1	990049	ATE
				+PR 1ZG / 1LR / 1ZJ	2	11.8171-0008.1	990049	ATE
				+PR 1ZD	2	11.8171-0008.1	990049	ATE
				+PR 1ZP / 1ZR	2	11.8171-0008.1	990049	ATE
1.4 →	63	12/10→05/22		07/14→; +PR 1ZG / 1LR / 1ZJ	2	11.8171-0008.1	990049	ATE











	kw					! #		
VW - POLO V Stufenheck (602, 604, 612, 614) 05/09→								
Führungsbolzen, Bremsattel								
1.6	63 - 77	05/10→05/22		07/14→; +PR 1ZD	2	11.8171-0008.1	990049	ATE
				07/14→; +PR 1ZP / 1ZR	2	11.8171-0008.1	990049	ATE
				07/14→; +PR 1LN / 1ZC	2	11.8171-0008.1	990049	ATE
 Bremschlauch								
1.2 TSI 1.6	77 66 - 81	04/14→05/22 05/15→03/20	←	+PR 1ZP / 1ZR	2	24.5143-0553.3	331568	L= 553
			←	+PR 1LN / 1LR / 1ZC / 1ZD / 1ZG / 1ZJ	2	83.7847-0543.3	331529	L= 540
			→	 / am Bremsattel		24.1294-0014.3	331448	L= 202,2 mit Rohrleitung
			→	 / am Bremsattel		24.1294-0015.3	331449	L= 202,2 mit Rohrleitung
			→		2	83.7858-0140.3	330837	L= 140
1.4 1.6	63 63 - 77	12/10→05/22 05/10→05/22	←	07/14→; +PR 1ZP / 1ZR	2	24.5143-0553.3	331568	L= 553
			←	07/14→; +PR 1LN / 1LR / 1ZC / 1ZD / 1ZG / 1ZJ	2	83.7847-0543.3	331529	L= 540
			→	07/14→;  / am Bremsattel		24.1294-0014.3	331448	L= 202,2 mit Rohrleitung
			→	07/14→;  / am Bremsattel		24.1294-0015.3	331449	L= 202,2 mit Rohrleitung
			→	07/14→	2	83.7858-0140.3	330837	L= 140
1.4 TSi	92	05/16→03/20	←		2	24.5143-0544.3	331420	L= 540
			←	+PR 1ZP / 1ZR	2	24.5143-0553.3	331568	L= 553
			←	+PR 1LN / 1LR / 1ZC / 1ZD / 1ZG / 1ZJ	2	83.7847-0543.3	331529	L= 540
			→	 / am Bremsattel		24.1294-0014.3	331448	L= 202,2 mit Rohrleitung
			→	 / am Bremsattel		24.1294-0015.3	331449	L= 202,2 mit Rohrleitung
			→		2	83.7858-0140.3	330837	L= 140
VW - POLO VI (AW1, BZ1, AE1) 06/17→								
 Bremsattel								
1.0 1.0 TSI	48 - 55 70	06/17→08/21 06/17→	←	09/17→; +PR 1ZG / 1ZJ; 		24.3541-1887.5	241511	MAN - Halter
			←	09/17→; +PR 1ZG / 1ZJ; 		24.3541-1888.5	241512	MAN - Halter
			←	+PR 1ZB / 1ZU; 		24.3571-1817.5	241513	- Halter
			←	+PR 1ZB / 1ZU; 		24.3571-1818.5	241514	- Halter
			→	+PR 1KE; 		24.3384-1796.5	241558	TRW - Halter
1.0 MPi 1.0 TGI 1.0 TSI	59 66 81 - 85	09/18→ 09/17→ 09/17→	←	+PR 1ZG / 1ZJ; 		24.3541-1887.5	241511	MAN - Halter
			←	+PR 1ZG / 1ZJ; 		24.3541-1888.5	241512	MAN - Halter
			←	+PR 1ZB / 1ZU; 		24.3571-1817.5	241513	- Halter
1.5 TSI 1.6 MSi 1.6 TDI	110 81 59 - 70	10/18→08/21 09/17→ 11/17→02/21	←	+PR 1ZB / 1ZU; 		24.3571-1818.5	241514	- Halter
			→	+PR 1KE; 		24.3384-1796.5	241558	TRW - Halter
2.0 GTI GTI	147 152	11/17→ 04/21→						
 Bremschlauch								
1.0 1.0 TSI	48 - 55 70	06/17→08/21 06/17→	←	09/17→	2	24.5176-0625.3	331650	L= 635
			→	09/17→	2	24.5204-0173.3	331686	L= 195
1.0 MPi 1.0 TGI 1.0 TSI	59 66 81 - 85	09/18→ 09/17→ 09/17→	←		2	24.5176-0625.3	331650	L= 635
			→		2	24.5204-0173.3	331686	L= 195
1.5 TSI 1.6 MSi 1.6 TDI	110 81 59 - 70	10/18→08/21 09/17→ 11/17→02/21						
2.0 GTI GTI	147 152	11/17→ 04/21→						
VW - POLO CityVan (6R) 03/09→10/17								
 Bremsattel								
1.0 1.0 TSI	44 - 55 70 - 81	01/14→10/17 11/14→10/17	←	+PR 1ZG / 1LR / 1ZJ; 		24.3541-9549.5	241023	ATE - Halter
			←	+PR 1ZG / 1LR / 1ZJ; 		24.3541-9550.5	241024	ATE - Halter
1.4 TDI	55 - 77	02/14→10/17	←	+PR 1LN / 1ZC; 		24.3541-9553.5	241025	ATE - Halter
			←	+PR 1LN / 1ZC; 		24.3541-9554.5	241026	ATE - Halter
1.4 TSI	110	05/14→10/17	→	+PR 1KK / 1KT / 2EJ; 		24.3387-1735.5	240657	TRW - Halter
			→	+PR 1KK / 1KT / 2EJ; 		24.3387-1736.5	240658	TRW - Halter
→								































































	kw			 	! #			
VW - POLO CityVan (6R) 03/09→10/17								
Bremssattel								
1.2	44	03/09→05/14	←	+PR 1ZG / 1LR / 1ZJ; 		24.3541-9549.5	241023	ATE - Halter
1.2 BlueMotion	51	03/09→05/14						
1.2 TDi BlueMotion	55	10/09→05/14	←	+PR 1ZG / 1LR / 1ZJ; 		24.3541-9550.5	241024	ATE - Halter
1.2 TSi	66	05/11→05/14	←	+PR 1ZD; 		24.3541-9553.5	241025	ATE - Halter
1.2 TSi	66 -	01/14→10/17						
	81		←	+PR 1ZP / 1ZR; 		24.3541-9553.5	241025	ATE - Halter
1.2 TSi BlueMotion	77	11/09→05/14	←	+PR 1LN / 1ZC; 		24.3541-9553.5	241025	ATE - Halter
1.4	63	03/09→05/14						
1.4 GTi	132	05/10→05/14	←	+PR 1LN / 1ZC; 		24.3541-9554.5	241026	ATE - Halter
1.6 TDi	55 -	06/09→05/14						
	77		←	+PR 1ZD; 		24.3541-9554.5	241026	ATE - Halter
1.6 TDi BlueMotion	66	06/09→05/14	←	+PR 1ZP / 1ZR; 		24.3541-9554.5	241026	ATE - Halter
			→	+PR 1KV; 		24.3387-1735.5	240657	TRW - Halter
			→	+PR 1KK / 1KT / 2EJ; 		24.3387-1735.5	240657	TRW - Halter
			→	+PR 1KV; 		24.3387-1736.5	240658	TRW - Halter
			→	+PR 1KK / 1KT / 2EJ; 		24.3387-1736.5	240658	TRW - Halter
Feder, Bremssattel								
1.0	44 -	01/14→10/17		+PR 1LN / 1ZC	2	11.8116-0351.1	390538	ATE
	55							
1.0 TSi	70 -	11/14→10/17						
	81							
1.4 TDi	55 -	02/14→10/17						
	77							
1.4 TSi	110	05/14→10/17						
1.2	44	03/09→05/14		+PR 1LN / 1ZC	2	11.8116-0351.1	390538	ATE
1.2 BlueMotion	51	03/09→05/14						
1.2 TDi BlueMotion	55	10/09→05/14		+PR 1ZD	2	11.8116-0351.1	390538	ATE
1.2 TSi	66	05/11→05/14						
1.2 TSi	66 -	01/14→10/17		+PR 1ZP / 1ZR	2	11.8116-0351.1	390538	ATE
	81							
1.2 TSi BlueMotion	77	11/09→05/14						
1.4	63	03/09→05/14						
1.4 GTi	132	05/10→05/14						
1.6 TDi	55 -	06/09→05/14						
	77							
1.6 TDi BlueMotion	66	06/09→05/14						
Führungshülzensatz, Bremssattel								
1.0	44 -	01/14→10/17	←	+PR 1ZG / 1LR / 1ZJ		11.0101-5409.2	260035	ATE
	55							
1.0 TSi	70	11/14→10/17	←	+PR 1LN / 1ZC		11.0101-5409.2	260035	ATE
1.4 TDi	55 -	02/14→10/17						
	66							
1.4 TSi	110	05/14→10/17						
1.0 TSi	81	11/14→10/17	←	+PR 1ZG / 1LR / 1ZJ		11.0101-5409.2	260035	ATE
1.4 TDi	77	03/14→10/17						
1.2	44	03/09→05/14	←	+PR 1ZG / 1LR / 1ZJ		11.0101-5409.2	260035	ATE
1.2 BlueMotion	51	03/09→05/14						
1.2 TDi BlueMotion	55	10/09→05/14	←	+PR 1LN / 1ZC		11.0101-5409.2	260035	ATE
1.2 TSi	66	05/11→05/14	←	+PR 1ZD		11.0101-5409.2	260035	ATE
1.2 TSi	66 -	01/14→10/17						
	81		←	+PR 1ZP / 1ZR		11.0101-5409.2	260035	ATE
1.2 TSi BlueMotion	77	11/09→05/14						
1.4	63	03/09→05/14						
1.4 GTi	132	05/10→05/14						
1.6 TDi	55 -	06/09→05/14						
	77							
1.6 TDi BlueMotion	66	06/09→05/14						
Führungsbolzen, Bremssattel								
1.0	44 -	01/14→10/17		+PR 1LN / 1ZC	2	11.8171-0008.1	990049	ATE
	55							
1.0 TSi	70	11/14→10/17		+PR 1ZG / 1LR / 1ZJ	2	11.8171-0008.1	990049	ATE
1.4 TDi	55 -	02/14→10/17						
	66							
1.4 TSi	110	05/14→10/17						
1.0 TSi	81	11/14→10/17		+PR 1ZG / 1LR / 1ZJ	2	11.8171-0008.1	990049	ATE
1.4 TDi	77	03/14→10/17						
1.2	44	03/09→05/14		+PR 1LN / 1ZC	2	11.8171-0008.1	990049	ATE
1.2 BlueMotion	51	03/09→05/14						
1.2 TDi BlueMotion	55	10/09→05/14		+PR 1ZD	2	11.8171-0008.1	990049	ATE
1.2 TSi	66	05/11→05/14		+PR 1ZP / 1ZR	2	11.8171-0008.1	990049	ATE
1.2 TSi	66 -	01/14→10/17						
	81			+PR 1ZG / 1LR / 1ZJ	2	11.8171-0008.1	990049	ATE
1.2 TSi BlueMotion	77	11/09→05/14						
1.4	63	03/09→05/14						
1.4 GTi	132	05/10→05/14						
→								









	kw					! #		
VW - POLO CityVan (6R) 03/09→10/17								
Führungsbolzen, Bremsattel								
1.6 TDi	55 - 77	06/09→05/14			+PR 1LN / 1ZC	2	11.8171-0008.1 990049	ATE
1.6 TDi BlueMotion	66	06/09→05/14			+PR 1ZD	2	11.8171-0008.1 990049	ATE
					+PR 1ZP / 1ZR	2	11.8171-0008.1 990049	ATE
					+PR 1ZG / 1LR / 1ZJ	2	11.8171-0008.1 990049	ATE
 Bremsschlauch								
1.0	44 - 55	01/14→10/17	←		+PR 1ZP / 1ZR	2	24.5143-0553.3 331568	L= 553
1.0 TSI	70 - 81	11/14→10/17	←		+PR 1LN / 1LR / 1ZC / 1ZD / 1ZG / 1ZJ	2	83.7847-0543.3 331529	L= 540
1.2 TSI	66 - 81	01/14→10/17	→		 / am Bremsattel		24.1294-0014.3 331448	L= 202,2 mit Rohrleitung
1.4 TDI	55 - 77	02/14→10/17	→		 / am Bremsattel		24.1294-0015.3 331449	L= 202,2 mit Rohrleitung
1.4 TSI	110	05/14→10/17	→					
1.2	44	03/09→05/14	←		→ 12/13	2	24.5143-0544.3 331420	L= 540
1.2 BlueMotion	51	03/09→05/14	←					
1.2 TDi BlueMotion	55	10/09→05/14	←		01/14→; +PR 1ZP / 1ZR	2	24.5143-0553.3 331568	L= 553
1.2 TSi BlueMotion	77	11/09→05/14	←		01/14→; +PR 1LN / 1LR / 1ZC / 1ZD / 1ZG / 1ZJ	2	83.7847-0543.3 331529	L= 540
1.4	63	03/09→05/14	←					
1.4 GTi	132	05/10→05/14	→		 / am Bremsattel		24.1294-0014.3 331448	L= 202,2 mit Rohrleitung
1.6 TDi	55 - 77	06/09→05/14	→		 / am Bremsattel		24.1294-0015.3 331449	L= 202,2 mit Rohrleitung
1.6 TDi BlueMotion	66	06/09→05/14	→			2	83.7858-0140.3 330837	L= 140
1.2 TSi	66	05/11→05/14	←		+PR 1ZP / 1ZR	2	24.5143-0553.3 331568	L= 553
			←		01/14→; +PR 1LN / 1LR / 1ZC / 1ZD / 1ZG / 1ZJ	2	83.7847-0543.3 331529	L= 540
			→		 / am Bremsattel		24.1294-0014.3 331448	L= 202,2 mit Rohrleitung
			→		 / am Bremsattel		24.1294-0015.3 331449	L= 202,2 mit Rohrleitung
			→			2	83.7858-0140.3 330837	L= 140
VW - POLO Van Kasten/Kombi (6V5) 12/95→09/01								
 Bremsattel								
1.4	44 - 55	08/97→09/01	←		- ABS; 		24.3481-1745.5 240277	ATE - Halter
			←		- ABS; 		24.3481-1746.5 240278	ATE - Halter
1.9 SDI	47 - 50	12/95→09/01	←		+PR 1LM / 1ZN; 		24.3481-1735.5 240283	ATE - Halter
			←		+PR 1LM / 1ZN; 		24.3481-1736.5 240284	ATE - Halter
			←		+PR 1LN / 1ZH / 1ZD; 		24.3541-1797.5 240856	TRW - Halter
			←		+PR 1LN / 1ZH / 1ZD; 		24.3541-1798.5 240857	TRW - Halter
			←		+PR 1LQ / 1LR / 1ZF / 1ZG; 		24.3541-9549.5 241023	ATE - Halter
			←		+PR 1LQ / 1LR / 1ZF / 1ZG; 		24.3541-9550.5 241024	ATE - Halter
			→		+PR 1KK / 1KT; 		24.3384-1729.5 240816	TRW - Halter
			→		+PR 1KK / 1KT; 		24.3384-1730.5 240817	TRW - Halter
Feder, Bremsattel								
1.9 SDI	47 - 50	12/95→09/01			+PR 1LJ	2	11.8116-0143.1 390513	ATE
Führungshülsensatz, Bremsattel								
1.4	44 - 55	08/97→09/01	←		+ ABS		11.0101-4801.2 260006	ATE
							24.0102-4801.2 260085	ATE
			←		- ABS		11.0101-4803.2 260008	ATE
							24.0102-4803.2 260086	ATE
1.7 SDI	44	08/97→12/99	←				11.0101-4801.2 260006	ATE
							24.0102-4801.2 260085	ATE
1.9 SDI	47 - 50	12/95→09/01	←		+PR 1LQ / 1LR / 1ZF / 1ZG		11.0101-5409.2 260035	ATE
			←		+PR 1LJ		11.0101-5409.2 260035	ATE
Führungsbolzen, Bremsattel								
1.9 SDI	47 - 50	12/95→09/01			+PR 1LJ	2	11.8171-0008.1 990049	ATE
 Bremsschlauch								
1.4	44 - 55	08/97→09/01	←			2	24.5105-0442.3 331432	L= 442
1.7 SDI	44	08/97→12/99	→		→ 6K-X-609999	2	24.5230-0143.3 330402	L= 143
→								







	kw					! #		
VW - POLO Van Kasten/Kombi (6V5) 12/95→09/01								
 Bremsschlauch								
1.4	44 - 55	08/97→09/01	➔	6K-X-610000→	2	83.7858-0140.3	330837	L= 140
1.7 SDI	44	08/97→12/99						
1.9 SDI	47 - 50	12/95→09/01	➔		2	83.6247-0522.3	330595	L= 522
			➔	+PR 1KD / 1KS / 1KV / 2EJ;  / am Bremssattel		24.1253-0050.3	331148	L= 192 mit Rohrleitung
			➔	Scheibenbremse;  / am Bremssattel		24.1253-0050.3	331148	L= 192 mit Rohrleitung
			➔	Scheibenbremse;  / am Bremssattel		24.1253-0060.3	331149	L= 192 mit Rohrleitung
			➔	+PR 1KD / 1KS / 1KV / 2EJ;  / am Bremssattel		24.1253-0060.3	331149	L= 192 mit Rohrleitung
			➔		2	83.7858-0140.3	330837	L= 140
VW - POLO Van Kasten/Schrägheck (6N1) 09/94→12/99								
 Bremssattel								
1.0	33	10/94→12/99	➔	6N-TW082001→; → 09/96; 		24.3481-1735.5	240283	ATE - Halter
			➔	6N-TY140001→; → 09/96; 		24.3481-1735.5	240283	ATE - Halter
			➔	6N-TY140001→; → 09/96; 		24.3481-1736.5	240284	ATE - Halter
			➔	6N-TW082001→; → 09/96; 		24.3481-1736.5	240284	ATE - Halter
			➔	6N-SW08501→ 6N-TW082000; 		24.3481-1749.5	240281	ATE - Halter
			➔	6N-SY087411→ 6N-TY140000; 		24.3481-1749.5	240281	ATE - Halter
			➔	6N-SY087411→ 6N-TY140000; 		24.3481-1750.5	240282	ATE - Halter
			➔	6N-SW08501→ 6N-TW082000; 		24.3481-1750.5	240282	ATE - Halter
Führungshülzensatz, Bremssattel								
1.0	33	10/94→12/99	➔	6N-TY140001→; → 09/96		11.0101-4801.2	260006	ATE
			➔	6N-TW082001→; → 09/96		24.0102-4801.2	260085	ATE
			➔	6N-TW082001→; → 09/96		24.0102-4801.2	260085	ATE
			➔	6N-SY087411→ 6N-TY140000		11.0101-4801.2	260006	ATE
			➔	6N-SY087411→ 6N-TY140000		24.0102-4801.2	260085	ATE
			➔	6N-SW08501→ 6N-TW082000		11.0101-4801.2	260006	ATE
			➔	6N-SW08501→ 6N-TW082000		24.0102-4801.2	260085	ATE
			➔	→ 6N-SY087410		11.0101-4803.2	260008	ATE
			➔	→ 6N-SY087410		24.0102-4803.2	260086	ATE
			➔	→ 6N-SW08500		11.0101-4803.2	260008	ATE
			➔	→ 6N-SW08500		24.0102-4803.2	260086	ATE
 Bremsschlauch								
1.0	33	10/94→12/99	➔	→ 09/96	2	24.5147-0385.3	331427	L= 384
			➔	→ 09/96	2	24.5230-0143.3	330402	L= 143
VW - POLO Variant (6V5) 04/97→09/01								
 Bremssattel								
1.4	40 - 44	05/97→09/01	➔	- ABS; 		24.3481-1745.5	240277	ATE - Halter
1.4 16V	55	10/99→09/01	➔	- ABS; 		24.3481-1746.5	240278	ATE - Halter
1.6	74	05/97→09/01	➔			24.3541-1609.5	240039	TRW - Halter
1.8	66	05/97→09/01	➔			24.3541-1610.5	240040	TRW - Halter
1.9 TDI	66	05/97→09/01	➔			24.3541-1610.5	240039	TRW - Halter
1.9 TDI	81	06/98→09/01	➔			24.3541-1610.5	240039	TRW - Halter
			➔			24.3541-1610.5	240040	TRW - Halter
			➔			24.3384-1723.5	240842	TRW - Halter
			➔			24.3384-1724.5	240843	TRW - Halter
Führungshülzensatz, Bremssattel								
1.4	40 - 44	05/97→09/01	➔	+ ABS		11.0101-4801.2	260006	ATE
1.4 16V	55	10/99→09/01	➔	- ABS		24.0102-4801.2	260085	ATE
			➔	- ABS		11.0101-4803.2	260008	ATE
			➔	- ABS		24.0102-4803.2	260086	ATE
1.6	55	05/97→09/01	➔			11.0101-4801.2	260006	ATE
1.7 SDI	42	08/97→09/01				24.0102-4801.2	260085	ATE
1.9 SDI	47 - 50	06/97→09/01						
➔								









































	kw					! #		
VW - POLO Variant (6V5) 04/97→09/01								
Zubehörsatz, Bremssattel								
1.6 1.8 1.9 TDI	74 66 66 - 81	05/97→09/01 05/97→09/01 05/97→09/01	←				24.0101-4301.2 260047	TRW
 Bremsschlauch								
1.4	40 - 44	05/97→09/01	←			2	24.5105-0442.3 331432	L= 442
1.4 16V	55	10/99→09/01	→	→ 6K-X-609999		2	24.5230-0143.3 330402	L= 143
1.6	55 - 74	05/97→09/01	→	6K-X-610000→		2	83.7858-0140.3 330837	L= 140
1.7 SDI	42	08/97→09/01						
1.8	66	05/97→09/01						
1.9 SDI	47 - 50	06/97→09/01						
1.9 TDI	66 - 81	05/97→09/01						
VW - POLO VIVO Schrägheck (6S1, 6S3) 02/10→09/17								
 Bremssattel								
1.4	55	02/10→09/17	←	07/14→; +PR 1ZG / 1LR / 1ZJ; ☐		2	24.3541-9549.5 241023	ATE - Halter
			←	07/14→; +PR 1ZG / 1LR / 1ZJ; ☐		2	24.3541-9550.5 241024	ATE - Halter
			←	07/14→; +PR 1ZP / 1ZR; ☐		2	24.3541-9553.5 241025	ATE - Halter
			←	07/14→; +PR 1LN / 1ZC; ☐		2	24.3541-9553.5 241025	ATE - Halter
			←	07/14→; +PR 1ZD; ☐		2	24.3541-9553.5 241025	ATE - Halter
			←	07/14→; +PR 1ZD; ☐		2	24.3541-9554.5 241026	ATE - Halter
			←	07/14→; +PR 1ZP / 1ZR; ☐		2	24.3541-9554.5 241026	ATE - Halter
			←	07/14→; +PR 1LN / 1ZC; ☐		2	24.3541-9554.5 241026	ATE - Halter
			→	07/14→; +PR 1KV; ☐		2	24.3387-1735.5 240657	TRW - Halter
			→	07/14→; +PR 1KK / 1KT / 2EJ; ☐		2	24.3387-1735.5 240657	TRW - Halter
			→	07/14→; +PR 1KK / 1KT / 2EJ; ☐		2	24.3387-1736.5 240658	TRW - Halter
			→	07/14→; +PR 1KV; ☐		2	24.3387-1736.5 240658	TRW - Halter
Feder, Bremssattel								
1.4	55	02/10→09/17		07/14→; +PR 1ZD		2	11.8116-0351.1 390538	ATE
				07/14→; +PR 1ZP / 1ZR		2	11.8116-0351.1 390538	ATE
				07/14→; +PR 1LN / 1ZC		2	11.8116-0351.1 390538	ATE
Führungshülzensatz, Bremssattel								
1.4	55	02/10→09/17	←	07/14→; +PR 1LN / 1ZC		2	11.0101-5409.2 260035	ATE
			←	07/14→; +PR 1ZG / 1LR / 1ZJ		2	11.0101-5409.2 260035	ATE
			←	07/14→; +PR 1ZD		2	11.0101-5409.2 260035	ATE
			←	07/14→; +PR 1ZP / 1ZR		2	11.0101-5409.2 260035	ATE
Führungsbolzen, Bremssattel								
1.4	55	02/10→09/17		07/14→; +PR 1ZD		2	11.8171-0008.1 990049	ATE
				07/14→; +PR 1ZP / 1ZR		2	11.8171-0008.1 990049	ATE
				07/14→; +PR 1LN / 1ZC		2	11.8171-0008.1 990049	ATE
				07/14→; +PR 1ZG / 1LR / 1ZJ		2	11.8171-0008.1 990049	ATE
 Bremsschlauch								
1.4	55	02/10→09/17	←	07/14→; +PR 1ZP / 1ZR		2	24.5143-0553.3 331568	L= 553
			←	07/14→; +PR 1LN / 1LR / 1ZC / 1ZD / 1ZG / 1ZJ		2	83.7847-0543.3 331529	L= 540
			→	07/14→; ☐ / am Bremssattel		2	24.1294-0014.3 331448	L= 202,2 mit Rohrleitung
			→	07/14→; ☐ / am Bremssattel		2	24.1294-0015.3 331449	L= 202,2 mit Rohrleitung
			→	07/14→		2	83.7858-0140.3 330837	L= 140
VW - SCIROCCO III (137, 138) 05/08→11/17								
 Bremssattel								
1.4 TSI	90	08/08→11/17	←	09/08→; +PR 1LJ / 1ZA / 1ZD; ☐		2	24.3541-9553.5 241025	ATE - Halter
			←	09/08→; +PR 1ZB; ☐		2	24.3541-9553.5 241025	ATE - Halter
			←	09/08→; +PR 1ZE / 1ZP; ☐		2	24.3541-9553.5 241025	ATE - Halter
→								



































	kw			 	! #		
VW - SCIROCCO III (137, 138) 05/08→11/17							
 Bremssattel							
1.4 TSI	90	08/08→11/17	←	09/08→; +PR 1ZE / 1ZP; 	24.3541-9554.5	241026	ATE - Halter
			←	09/08→; +PR 1ZB; 	24.3541-9554.5	241026	ATE - Halter
			←	09/08→; +PR 1LJ / 1ZA / 1ZD; 	24.3541-9554.5	241026	ATE - Halter
			→	09/08→; +PR 1KD; 	24.3384-1755.5	240886	TRW - Halter
			→	09/08→; +PR 1KD; 	24.3384-1756.5	240887	TRW - Halter
			→	09/08→; +PR 1KT; 	24.3384-1777.5	240988	BOS - Halter
			→	09/08→; +PR 1KT; 	24.3384-1778.5	241002	BOS - Halter
			→	09/08→; +PR 1KE; 	24.3414-1709.5	240834	TRW - Halter
			→	09/08→; +PR 1KE; 	24.3414-1710.5	240835	TRW - Halter
1.4 TSI 2.0 R 2.0 TDI 2.0 TSI	92 - 110 188 - 195 100 - 135 132 - 162	11/13→11/17 11/09→11/17 05/09→11/17 11/09→11/17	←	+PR 1LJ / 1ZA / 1ZD; 	24.3541-9553.5	241025	ATE - Halter
			←	+PR 1ZB; 	24.3541-9553.5	241025	ATE - Halter
			←	+PR 1ZE / 1ZP; 	24.3541-9553.5	241025	ATE - Halter
			←	+PR 1ZB; 	24.3541-9554.5	241026	ATE - Halter
			←	+PR 1ZE / 1ZP; 	24.3541-9554.5	241026	ATE - Halter
			←	+PR 1LJ / 1ZA / 1ZD; 	24.3541-9554.5	241026	ATE - Halter
			→	+PR 1KD; 	24.3384-1755.5	240886	TRW - Halter
			→	+PR 1KD; 	24.3384-1756.5	240887	TRW - Halter
			→	+PR 1KT; 	24.3384-1777.5	240988	BOS - Halter
			→	+PR 1KT; 	24.3384-1778.5	241002	BOS - Halter
			→	+PR 1KE; 	24.3414-1709.5	240834	TRW - Halter
			→	+PR 1KE; 	24.3414-1710.5	240835	TRW - Halter
			1.4 TSI 2.0 TFSI	118 147	05/08→11/17 05/08→11/09	←	08/08→; +PR 1ZB; 
←	08/08→; +PR 1ZE / 1ZP; 	24.3541-9553.5				241025	ATE - Halter
←	08/08→; +PR 1LJ / 1ZA / 1ZD; 	24.3541-9553.5				241025	ATE - Halter
←	08/08→; +PR 1ZE / 1ZP; 	24.3541-9554.5				241026	ATE - Halter
←	08/08→; +PR 1ZB; 	24.3541-9554.5				241026	ATE - Halter
←	08/08→; +PR 1LJ / 1ZA / 1ZD; 	24.3541-9554.5				241026	ATE - Halter
→	08/08→; +PR 1KD; 	24.3384-1755.5				240886	TRW - Halter
→	08/08→; +PR 1KD; 	24.3384-1756.5				240887	TRW - Halter
→	08/08→; +PR 1KT; 	24.3384-1777.5				240988	BOS - Halter
→	08/08→; +PR 1KT; 	24.3384-1778.5				241002	BOS - Halter
→	08/08→; +PR 1KE; 	24.3414-1709.5				240834	TRW - Halter
→	08/08→; +PR 1KE; 	24.3414-1710.5	240835	TRW - Halter			
2.0 R	206	05/14→11/17	←	08/14→; +PR 1ZE / 1ZP; 	24.3541-9553.5	241025	ATE - Halter
			←	08/14→; +PR 1ZB; 	24.3541-9553.5	241025	ATE - Halter
			←	08/14→; +PR 1LJ / 1ZA / 1ZD; 	24.3541-9553.5	241025	ATE - Halter
			←	08/14→; +PR 1LJ / 1ZA / 1ZD; 	24.3541-9554.5	241026	ATE - Halter
			←	08/14→; +PR 1ZE / 1ZP; 	24.3541-9554.5	241026	ATE - Halter
			←	08/14→; +PR 1ZB; 	24.3541-9554.5	241026	ATE - Halter
			→	08/14→; +PR 1KD; 	24.3384-1755.5	240886	TRW - Halter
			→	08/14→; +PR 1KD; 	24.3384-1756.5	240887	TRW - Halter
			→	08/14→; +PR 1KT; 	24.3384-1777.5	240988	BOS - Halter
			→	08/14→; +PR 1KT; 	24.3384-1778.5	241002	BOS - Halter
			→	08/14→; +PR 1KE; 	24.3414-1709.5	240834	TRW - Halter
			→	08/14→; +PR 1KE; 	24.3414-1710.5	240835	TRW - Halter
			2.0 TDI	103	08/08→11/17	←	10/08→; +PR 1ZB; 
←	10/08→; +PR 1LJ / 1ZA / 1ZD; 	24.3541-9553.5				241025	ATE - Halter
←	10/08→; +PR 1ZE / 1ZP; 	24.3541-9553.5				241025	ATE - Halter
←	10/08→; +PR 1LJ / 1ZA / 1ZD; 	24.3541-9554.5				241026	ATE - Halter
←	10/08→; +PR 1ZE / 1ZP; 	24.3541-9554.5				241026	ATE - Halter
←	10/08→; +PR 1ZB; 	24.3541-9554.5				241026	ATE - Halter
→	10/08→; +PR 1KD; 	24.3384-1755.5				240886	TRW - Halter
→							

	kw			 	! #			
VW - SCIROCCO III (137, 138) 05/08→11/17								
 Bremssattel								
2.0 TDI	103	08/08→11/17	➔	10/08→; +PR 1KD; ☐		24.3384-1756.5	240887	TRW - Halter
			➔	10/08→; +PR 1KT; ☐		24.3384-1777.5	240988	BOS - Halter
			➔	10/08→; +PR 1KT; ☐		24.3384-1778.5	241002	BOS - Halter
			➔	10/08→; +PR 1KE; ☐		24.3414-1709.5	240834	TRW - Halter
			➔	10/08→; +PR 1KE; ☐		24.3414-1710.5	240835	TRW - Halter
Halter, Bremssattel								
1.4 TSI	90	08/08→11/17	←	09/08→; +PR 1LJ / 1ZA / 1ZD	2	11.0230-0131.1	260129	ATE
			←	09/08→; +PR 1ZB	2	11.0230-0131.1	260129	ATE
1.4 TSI	92 - 110	11/13→11/17	←	+PR 1LJ / 1ZA / 1ZD	2	11.0230-0131.1	260129	ATE
2.0 R	188 - 195	11/09→11/17	←	+PR 1ZB	2	11.0230-0131.1	260129	ATE
2.0 TDI	100 - 135	05/09→11/17						
2.0 TSI	132 - 162	11/09→11/17						
1.4 TSI 2.0 TFSI	118 147	05/08→11/17 05/08→11/09	←	08/08→; +PR 1LJ / 1ZA / 1ZD	2	11.0230-0131.1	260129	ATE
			←	08/08→; +PR 1ZB	2	11.0230-0131.1	260129	ATE
2.0 R	206	05/14→11/17	←	08/14→; +PR 1LJ / 1ZA / 1ZD	2	11.0230-0131.1	260129	ATE
			←	08/14→; +PR 1ZB	2	11.0230-0131.1	260129	ATE
2.0 TDI	103	08/08→11/17	←	10/08→; +PR 1LJ / 1ZA / 1ZD	2	11.0230-0131.1	260129	ATE
			←	10/08→; +PR 1ZB	2	11.0230-0131.1	260129	ATE
Feder, Bremssattel								
1.4 TSI	90	08/08→11/17	←	09/08→; +PR 1ZE / 1ZP	2	11.8116-0351.1	390538	ATE
			←	09/08→; +PR 1ZB	2	11.8116-0351.1	390538	ATE
			←	09/08→; +PR 1LJ / 1ZA / 1ZD	2	11.8116-0351.1	390538	ATE
1.4 TSI	92 - 110	11/13→11/17	←	+PR 1ZE / 1ZP	2	11.8116-0351.1	390538	ATE
2.0 R	188 - 195	11/09→11/17	←	+PR 1ZB	2	11.8116-0351.1	390538	ATE
2.0 TDI	100 - 135	05/09→11/17	←	+PR 1LJ / 1ZA / 1ZD	2	11.8116-0351.1	390538	ATE
2.0 TSI	132 - 162	11/09→11/17						
1.4 TSI 2.0 TFSI	118 147	05/08→11/17 05/08→11/09	←	08/08→; +PR 1ZB	2	11.8116-0351.1	390538	ATE
			←	08/08→; +PR 1ZE / 1ZP	2	11.8116-0351.1	390538	ATE
			←	08/08→; +PR 1LJ / 1ZA / 1ZD	2	11.8116-0351.1	390538	ATE
2.0 R	206	05/14→11/17	←	08/14→; +PR 1ZB	2	11.8116-0351.1	390538	ATE
			←	08/14→; +PR 1ZE / 1ZP	2	11.8116-0351.1	390538	ATE
			←	08/14→; +PR 1LJ / 1ZA / 1ZD	2	11.8116-0351.1	390538	ATE
2.0 TDI	103	08/08→11/17	←	10/08→; +PR 1ZB	2	11.8116-0351.1	390538	ATE
			←	10/08→; +PR 1LJ / 1ZA / 1ZD	2	11.8116-0351.1	390538	ATE
			←	10/08→; +PR 1ZE / 1ZP	2	11.8116-0351.1	390538	ATE
Führungshülzensatz, Bremssattel								
1.4 TSI	90	08/08→11/17	←	09/08→; +PR 1ZK		11.0101-5407.2	260011	ATE
			←	09/08→; +PR 1LJ / 1ZA / 1ZD		11.0101-5409.2	260035	ATE
			←	09/08→; +PR 1ZE / 1ZP		11.0101-5409.2	260035	ATE
			←	09/08→; +PR 1ZB		11.0101-5409.2	260035	ATE
1.4 TSI	92 - 110	11/13→11/17	←	+PR 1ZK		11.0101-5407.2	260011	ATE
2.0 R	188 - 195	11/09→11/17	←	+PR 1ZB		11.0101-5409.2	260035	ATE
2.0 TDI	100 - 135	05/09→11/17	←	+PR 1ZE / 1ZP		11.0101-5409.2	260035	ATE
2.0 TSI	132 - 162	11/09→11/17	←	+PR 1LJ / 1ZA / 1ZD		11.0101-5409.2	260035	ATE
1.4 TSI 2.0 TFSI	118 147	05/08→11/17 05/08→11/09	←	08/08→; +PR 1ZK		11.0101-5407.2	260011	ATE
			←	08/08→; +PR 1LJ / 1ZA / 1ZD		11.0101-5409.2	260035	ATE
			←	08/08→; +PR 1ZE / 1ZP		11.0101-5409.2	260035	ATE
			←	08/08→; +PR 1ZB		11.0101-5409.2	260035	ATE
→								







	kw					! #		
VW - SCIROCCO III (137, 138) 05/08→11/17								
Führungshülzensatz, Bremssattel								
2.0 R	206	05/14→11/17	←	08/14→; +PR 1ZK		11.0101-5407.2	260011	ATE
			←	08/14→; +PR 1ZE / 1ZP		11.0101-5409.2	260035	ATE
			←	08/14→; +PR 1LJ / 1ZA / 1ZD		11.0101-5409.2	260035	ATE
			←	08/14→; +PR 1ZB		11.0101-5409.2	260035	ATE
2.0 TDI	103	08/08→11/17	←	10/08→; +PR 1ZK		11.0101-5407.2	260011	ATE
			←	10/08→; +PR 1LJ / 1ZA / 1ZD		11.0101-5409.2	260035	ATE
			←	10/08→; +PR 1ZE / 1ZP		11.0101-5409.2	260035	ATE
			←	10/08→; +PR 1ZB		11.0101-5409.2	260035	ATE
Führungsbolzen, Bremssattel								
1.4 TSI	90	08/08→11/17		09/08→; +PR 1ZB	2	11.8171-0008.1	990049	ATE
				09/08→; +PR 1LJ / 1ZA / 1ZD	2	11.8171-0008.1	990049	ATE
				09/08→; +PR 1ZE / 1ZP	2	11.8171-0008.1	990049	ATE
1.4 TSI	92 - 110	11/13→11/17		+PR 1ZE / 1ZP	2	11.8171-0008.1	990049	ATE
2.0 R	188 - 195	11/09→11/17		+PR 1ZB	2	11.8171-0008.1	990049	ATE
2.0 TDI	100 - 135	05/09→11/17		+PR 1LJ / 1ZA / 1ZD	2	11.8171-0008.1	990049	ATE
2.0 TSI	132 - 162	11/09→11/17						
1.4 TSI	118	05/08→11/17		08/08→; +PR 1LJ / 1ZA / 1ZD	2	11.8171-0008.1	990049	ATE
2.0 TFSI	147	05/08→11/09		08/08→; +PR 1ZE / 1ZP	2	11.8171-0008.1	990049	ATE
				08/08→; +PR 1ZB	2	11.8171-0008.1	990049	ATE
2.0 R	206	05/14→11/17		08/14→; +PR 1LJ / 1ZA / 1ZD	2	11.8171-0008.1	990049	ATE
				08/14→; +PR 1ZE / 1ZP	2	11.8171-0008.1	990049	ATE
				08/14→; +PR 1ZB	2	11.8171-0008.1	990049	ATE
2.0 TDI	103	08/08→11/17		10/08→; +PR 1ZE / 1ZP	2	11.8171-0008.1	990049	ATE
				10/08→; +PR 1LJ / 1ZA / 1ZD	2	11.8171-0008.1	990049	ATE
				10/08→; +PR 1ZB	2	11.8171-0008.1	990049	ATE
Zubehörsatz, Bremssattel								
1.4 TSI	90	08/08→11/17	→	09/08→; +PR 1KW		24.0101-3803.2	260101	TRW
			→	09/08→; +PR 1KE		24.0101-3803.2	260101	TRW
			→	09/08→; +PR 1KD		24.0101-3803.2	260101	TRW
1.4 TSI	92 - 110	11/13→11/17	→	+PR 1KD		24.0101-3803.2	260101	TRW
2.0 R	188 - 195	11/09→11/17	→	+PR 1KE		24.0101-3803.2	260101	TRW
2.0 TDI	100 - 135	05/09→11/17	→	+PR 1KW		24.0101-3803.2	260101	TRW
2.0 TSI	132 - 162	11/09→11/17						
1.4 TSI	118	05/08→11/17	→	08/08→; +PR 1KW		24.0101-3803.2	260101	TRW
2.0 TFSI	147	05/08→11/09	→	08/08→; +PR 1KE		24.0101-3803.2	260101	TRW
			→	08/08→; +PR 1KD		24.0101-3803.2	260101	TRW
2.0 R	206	05/14→11/17	→	08/14→; +PR 1KD		24.0101-3803.2	260101	TRW
			→	08/14→; +PR 1KE		24.0101-3803.2	260101	TRW
			→	08/14→; +PR 1KW		24.0101-3803.2	260101	TRW
2.0 TDI	103	08/08→11/17	→	10/08→; +PR 1KE		24.0101-3803.2	260101	TRW
			→	10/08→; +PR 1KD		24.0101-3803.2	260101	TRW
			→	10/08→; +PR 1KW		24.0101-3803.2	260101	TRW
Bremsschlauch								
1.4 TSI	90	08/08→11/17	←	09/08→; +PR G03 / G07 / G08 / G11 / G45	2	24.5143-0564.3	331433	L= 563
			←	09/08→; +PR G04 / G09 / G33	2	83.7849-0502.3	331125	L= 504
			→	11/09→; +PR 1KS / 1KT; ☐		83.7847-0254.3	331233	L= 255
			→	11/09→; +PR 1KS / 1KT; ☐		83.7847-0257.3	331234	L= 255
			→	09/08→ 10/09; +PR 1KD / 1KE	2	83.7849-0243.3	331099	L= 243
			→	11/09→; +PR 1KD / 1KW	2	83.7849-0243.3	331099	L= 243
1.4 TSI	92 - 110	11/13→11/17	←	+PR G03 / G07 / G08 / G11 / G45	2	24.5143-0564.3	331433	L= 563
→								

	kw			 	! #		
VW - SCIROCCO III (137, 138) 05/08→11/17							
 Bremsschlauch							
2.0 R	188 - 195	11/09→11/17	←	+PR G04 / G09 / G33	2	83.7849-0502.3 331125	L= 504
2.0 TDI	100 - 135	11/10→11/17	→	+PR 1KS / 1KT; 		83.7847-0254.3 331233	L= 255
2.0 TSI	132 - 162	11/09→11/17	→	+PR 1KS / 1KT; 		83.7847-0257.3 331234	L= 255
			→	+PR 1KD / 1KW	2	83.7849-0243.3 331099	L= 243
1.4 TSI 2.0 TFSI	118 147	05/08→11/17 05/08→11/09	←	08/08→; +PR G03 / G07 / G08 / G11 / G45	2	24.5143-0564.3 331433	L= 563
			←	08/08→; +PR G04 / G09 / G33	2	83.7849-0502.3 331125	L= 504
			→	11/09→; +PR 1KS / 1KT; 		83.7847-0254.3 331233	L= 255
			→	11/09→; +PR 1KS / 1KT; 		83.7847-0257.3 331234	L= 255
			→	08/08→ 10/09; +PR 1KD / 1KE	2	83.7849-0243.3 331099	L= 243
			→	11/09→; +PR 1KD / 1KW	2	83.7849-0243.3 331099	L= 243
2.0 R	206	05/14→11/17	←	08/14→; +PR G03 / G07 / G08 / G11 / G45	2	24.5143-0564.3 331433	L= 563
			←	08/14→; +PR G04 / G09 / G33	2	83.7849-0502.3 331125	L= 504
			→	+PR 1KS / 1KT; 		83.7847-0254.3 331233	L= 255
			→	+PR 1KS / 1KT; 		83.7847-0257.3 331234	L= 255
			→	+PR 1KD / 1KW	2	83.7849-0243.3 331099	L= 243
2.0 TDI	103	08/08→11/17	←	10/08→; +PR G03 / G07 / G08 / G11 / G45	2	24.5143-0564.3 331433	L= 563
			←	10/08→; +PR G04 / G09 / G33	2	83.7849-0502.3 331125	L= 504
			→	11/09→; +PR 1KS / 1KT; 		83.7847-0254.3 331233	L= 255
			→	11/09→; +PR 1KS / 1KT; 		83.7847-0257.3 331234	L= 255
			→	10/08→ 10/09; +PR 1KD / 1KE	2	83.7849-0243.3 331099	L= 243
			→	11/09→; +PR 1KD / 1KW	2	83.7849-0243.3 331099	L= 243
2.0 TDI	125	05/09→11/17	←	+PR G03 / G07 / G08 / G11 / G45	2	24.5143-0564.3 331433	L= 563
			←	+PR G04 / G09 / G33	2	83.7849-0502.3 331125	L= 504
			→	11/09→; +PR 1KS / 1KT; 		83.7847-0254.3 331233	L= 255
			→	11/09→; +PR 1KS / 1KT; 		83.7847-0257.3 331234	L= 255
			→	→ 10/09; +PR 1KD / 1KE	2	83.7849-0243.3 331099	L= 243
			→	11/09→; +PR 1KD / 1KW	2	83.7849-0243.3 331099	L= 243
VW - SCIROCCO Van (137) 06/08→05/14							
 Bremssattel							
1.4 TSi	90	08/08→05/14	←	09/08→; +PR 1LJ / 1ZA / 1ZD; 		24.3541-9553.5 241025	ATE - Halter
			←	09/08→; +PR 1ZB; 		24.3541-9553.5 241025	ATE - Halter
			←	09/08→; +PR 1ZE / 1ZP; 		24.3541-9553.5 241025	ATE - Halter
			←	09/08→; +PR 1ZB; 		24.3541-9554.5 241026	ATE - Halter
			←	09/08→; +PR 1LJ / 1ZA / 1ZD; 		24.3541-9554.5 241026	ATE - Halter
			←	09/08→; +PR 1ZE / 1ZP; 		24.3541-9554.5 241026	ATE - Halter
			→	09/08→; +PR 1KD; 		24.3384-1755.5 240886	TRW - Halter
			→	09/08→; +PR 1KD; 		24.3384-1756.5 240887	TRW - Halter
			→	09/08→; +PR 1KT; 		24.3384-1777.5 240988	BOS - Halter
			→	09/08→; +PR 1KT; 		24.3384-1778.5 241002	BOS - Halter
			→	09/08→; +PR 1KE; 		24.3414-1709.5 240834	TRW - Halter
			→	09/08→; +PR 1KE; 		24.3414-1710.5 240835	TRW - Halter
1.4 TSi	118	06/08→05/14	←	08/08→; +PR 1LJ / 1ZA / 1ZD; 		24.3541-9553.5 241025	ATE - Halter
			←	08/08→; +PR 1ZB; 		24.3541-9553.5 241025	ATE - Halter
			←	08/08→; +PR 1ZE / 1ZP; 		24.3541-9553.5 241025	ATE - Halter
			←	08/08→; +PR 1ZE / 1ZP; 		24.3541-9554.5 241026	ATE - Halter
			←	08/08→; +PR 1ZB; 		24.3541-9554.5 241026	ATE - Halter
			←	08/08→; +PR 1LJ / 1ZA / 1ZD; 		24.3541-9554.5 241026	ATE - Halter
			→	08/08→; +PR 1KD; 		24.3384-1755.5 240886	TRW - Halter
			→	08/08→; +PR 1KD; 		24.3384-1756.5 240887	TRW - Halter
			→	08/08→; +PR 1KT; 		24.3384-1777.5 240988	BOS - Halter
			→	08/08→; +PR 1KT; 		24.3384-1778.5 241002	BOS - Halter

















	kw					! #			
VW - SCIROCCO Van (137) 06/08→05/14									
Bremssattel									
1.4 TSi	118	06/08→05/14	➔	08/08→; +PR 1KE; 			24.3414-1709.5	240834	TRW - Halter
			➔	08/08→; +PR 1KE; 			24.3414-1710.5	240835	TRW - Halter
2.0 TDi	103	08/08→05/14	←	10/08→; +PR 1LJ / 1ZA / 1ZD; 			24.3541-9553.5	241025	ATE - Halter
			←	10/08→; +PR 1ZB; 			24.3541-9553.5	241025	ATE - Halter
			←	10/08→; +PR 1ZE / 1ZP; 			24.3541-9553.5	241025	ATE - Halter
			←	10/08→; +PR 1LJ / 1ZA / 1ZD; 			24.3541-9554.5	241026	ATE - Halter
			←	10/08→; +PR 1ZB; 			24.3541-9554.5	241026	ATE - Halter
			←	10/08→; +PR 1ZE / 1ZP; 			24.3541-9554.5	241026	ATE - Halter
			➔	10/08→; +PR 1KD; 			24.3384-1755.5	240886	TRW - Halter
			➔	10/08→; +PR 1KD; 			24.3384-1756.5	240887	TRW - Halter
			➔	10/08→; +PR 1KT; 			24.3384-1777.5	240988	BOS - Halter
			➔	10/08→; +PR 1KT; 			24.3384-1778.5	241002	BOS - Halter
			➔	10/08→; +PR 1KE; 			24.3414-1709.5	240834	TRW - Halter
			➔	10/08→; +PR 1KE; 			24.3414-1710.5	240835	TRW - Halter
2.0 TDi 2.0 TFSi	125 155	05/09→05/14 11/09→05/14	←	+PR 1LJ / 1ZA / 1ZD; 			24.3541-9553.5	241025	ATE - Halter
			←	+PR 1ZE / 1ZP; 			24.3541-9553.5	241025	ATE - Halter
			←	+PR 1ZB; 			24.3541-9553.5	241025	ATE - Halter
			←	+PR 1LJ / 1ZA / 1ZD; 			24.3541-9554.5	241026	ATE - Halter
			←	+PR 1ZE / 1ZP; 			24.3541-9554.5	241026	ATE - Halter
			←	+PR 1ZB; 			24.3541-9554.5	241026	ATE - Halter
			➔	+PR 1KD; 			24.3384-1755.5	240886	TRW - Halter
			➔	+PR 1KD; 			24.3384-1756.5	240887	TRW - Halter
			➔	+PR 1KT; 			24.3384-1777.5	240988	BOS - Halter
			➔	+PR 1KT; 			24.3384-1778.5	241002	BOS - Halter
➔	+PR 1KE; 			24.3414-1709.5	240834	TRW - Halter			
➔	+PR 1KE; 			24.3414-1710.5	240835	TRW - Halter			
Halter, Bremssattel									
1.4 TSi	90	08/08→05/14	←	09/08→; +PR 1LJ / 1ZA / 1ZD	2		11.0230-0131.1	260129	ATE
			←	09/08→; +PR 1ZB	2		11.0230-0131.1	260129	ATE
1.4 TSi	118	06/08→05/14	←	08/08→; +PR 1LJ / 1ZA / 1ZD	2		11.0230-0131.1	260129	ATE
			←	08/08→; +PR 1ZB	2		11.0230-0131.1	260129	ATE
2.0 TDi	103	08/08→05/14	←	10/08→; +PR 1LJ / 1ZA / 1ZD	2		11.0230-0131.1	260129	ATE
			←	10/08→; +PR 1ZB	2		11.0230-0131.1	260129	ATE
2.0 TDi 2.0 TFSi	125 155	05/09→05/14 11/09→05/14	←	+PR 1LJ / 1ZA / 1ZD	2		11.0230-0131.1	260129	ATE
			←	+PR 1ZB	2		11.0230-0131.1	260129	ATE
Feder, Bremssattel									
1.4 TSi	90	08/08→05/14	←	09/08→; +PR 1ZE / 1ZP	2		11.8116-0351.1	390538	ATE
			←	09/08→; +PR 1LJ / 1ZA / 1ZD	2		11.8116-0351.1	390538	ATE
			←	09/08→; +PR 1ZB	2		11.8116-0351.1	390538	ATE
1.4 TSi	118	06/08→05/14	←	08/08→; +PR 1ZE / 1ZP	2		11.8116-0351.1	390538	ATE
			←	08/08→; +PR 1LJ / 1ZA / 1ZD	2		11.8116-0351.1	390538	ATE
			←	08/08→; +PR 1ZB	2		11.8116-0351.1	390538	ATE
2.0 TDi	103	08/08→05/14	←	10/08→; +PR 1LJ / 1ZA / 1ZD	2		11.8116-0351.1	390538	ATE
			←	10/08→; +PR 1ZB	2		11.8116-0351.1	390538	ATE
			←	10/08→; +PR 1ZE / 1ZP	2		11.8116-0351.1	390538	ATE
2.0 TDi 2.0 TFSi	125 155	05/09→05/14 11/09→05/14	←	+PR 1ZE / 1ZP	2		11.8116-0351.1	390538	ATE
			←	+PR 1LJ / 1ZA / 1ZD	2		11.8116-0351.1	390538	ATE
			←	+PR 1ZB	2		11.8116-0351.1	390538	ATE
Führungshülzensatz, Bremssattel									
1.4 TSi	90	08/08→05/14	←	09/08→; +PR 1ZK			11.0101-5407.2	260011	ATE
			←	09/08→; +PR 1LJ / 1ZA / 1ZD			11.0101-5409.2	260035	ATE
→									













	kw					! #		
VW - SCIROCCO Van (137) 06/08→05/14								
Führungshülzensatz, Bremssattel								
1.4 TSi	90	08/08→05/14	←	09/08→; +PR 1ZE / 1ZP		11.0101-5409.2	260035	ATE
			←	09/08→; +PR 1ZB		11.0101-5409.2	260035	ATE
1.4 TSi	118	06/08→05/14	←	08/08→; +PR 1ZK		11.0101-5407.2	260011	ATE
			←	08/08→; +PR 1ZE / 1ZP		11.0101-5409.2	260035	ATE
			←	08/08→; +PR 1ZB		11.0101-5409.2	260035	ATE
			←	08/08→; +PR 1LJ / 1ZA / 1ZD		11.0101-5409.2	260035	ATE
2.0 TDi	103	08/08→05/14	←	10/08→; +PR 1ZK		11.0101-5407.2	260011	ATE
			←	10/08→; +PR 1LJ / 1ZA / 1ZD		11.0101-5409.2	260035	ATE
			←	10/08→; +PR 1ZE / 1ZP		11.0101-5409.2	260035	ATE
			←	10/08→; +PR 1ZB		11.0101-5409.2	260035	ATE
2.0 TDi 2.0 TFSi	125	05/09→05/14	←	+PR 1ZK		11.0101-5407.2	260011	ATE
			←	+PR 1LJ / 1ZA / 1ZD		11.0101-5409.2	260035	ATE
	155	11/09→05/14	←	+PR 1ZE / 1ZP		11.0101-5409.2	260035	ATE
			←	+PR 1ZB		11.0101-5409.2	260035	ATE
Führungsbolzen, Bremssattel								
1.4 TSi	90	08/08→05/14		09/08→; +PR 1ZB	2	11.8171-0008.1	990049	ATE
				09/08→; +PR 1ZE / 1ZP	2	11.8171-0008.1	990049	ATE
				09/08→; +PR 1LJ / 1ZA / 1ZD	2	11.8171-0008.1	990049	ATE
1.4 TSi	118	06/08→05/14		08/08→; +PR 1ZE / 1ZP	2	11.8171-0008.1	990049	ATE
				08/08→; +PR 1LJ / 1ZA / 1ZD	2	11.8171-0008.1	990049	ATE
				08/08→; +PR 1ZB	2	11.8171-0008.1	990049	ATE
2.0 TDi	103	08/08→05/14		10/08→; +PR 1ZE / 1ZP	2	11.8171-0008.1	990049	ATE
				10/08→; +PR 1LJ / 1ZA / 1ZD	2	11.8171-0008.1	990049	ATE
				10/08→; +PR 1ZB	2	11.8171-0008.1	990049	ATE
2.0 TDi 2.0 TFSi	125	05/09→05/14		+PR 1ZE / 1ZP	2	11.8171-0008.1	990049	ATE
			155	11/09→05/14		+PR 1LJ / 1ZA / 1ZD	2	11.8171-0008.1
						+PR 1ZB	2	11.8171-0008.1
Zubehörsatz, Bremssattel								
1.4 TSi	90	08/08→05/14	→	09/08→; +PR 1KE		24.0101-3803.2	260101	TRW
			→	09/08→; +PR 1KD		24.0101-3803.2	260101	TRW
			→	09/08→; +PR 1KW		24.0101-3803.2	260101	TRW
1.4 TSi	118	06/08→05/14	→	08/08→; +PR 1KW		24.0101-3803.2	260101	TRW
			→	08/08→; +PR 1KE		24.0101-3803.2	260101	TRW
			→	08/08→; +PR 1KD		24.0101-3803.2	260101	TRW
2.0 TDi	103	08/08→05/14	→	10/08→; +PR 1KE		24.0101-3803.2	260101	TRW
			→	10/08→; +PR 1KD		24.0101-3803.2	260101	TRW
			→	10/08→; +PR 1KW		24.0101-3803.2	260101	TRW
2.0 TDi 2.0 TFSi	125	05/09→05/14	→	+PR 1KD		24.0101-3803.2	260101	TRW
			155	11/09→05/14	→	+PR 1KE		24.0101-3803.2
						+PR 1KW		24.0101-3803.2
Bremsschlauch								
1.4 TSi	90	08/08→05/14	←	09/08→; +PR G03 / G07 / G08 / G11 / G45	2	24.5143-0564.3	331433	L= 563
			←	09/08→; +PR G04 / G09 / G33	2	83.7849-0502.3	331125	L= 504
			→	11/09→; +PR 1KS / 1KT; ☐		83.7847-0254.3	331233	L= 255
			→	11/09→; +PR 1KS / 1KT; ☐		83.7847-0257.3	331234	L= 255
			→	09/08→ 10/09; +PR 1KD / 1KE	2	83.7849-0243.3	331099	L= 243
			→	11/09→; +PR 1KD / 1KW	2	83.7849-0243.3	331099	L= 243
			1.4 TSi	118	06/08→05/14	←	08/08→; +PR G03 / G07 / G08 / G11 / G45	2
←	08/08→; +PR G04 / G09 / G33	2				83.7849-0502.3	331125	L= 504
→	11/09→; +PR 1KS / 1KT; ☐					83.7847-0254.3	331233	L= 255
→	11/09→; +PR 1KS / 1KT; ☐					83.7847-0257.3	331234	L= 255
→	08/08→ 10/09; +PR 1KD / 1KE	2				83.7849-0243.3	331099	L= 243
→								













	kw			 	! #		
VW - SCIROCCO Van (137) 06/08→05/14							
Bremsschlauch							
1.4 TSi	118	06/08→05/14	➔	11/09→; +PR 1KD / 1KW	2	83.7849-0243.3 331099	L= 243
2.0 TDi	103	08/08→05/14	➔	10/08→; +PR G03 / G07 / G08 / G11 / G45	2	24.5143-0564.3 331433	L= 563
			➔	10/08→; +PR G04 / G09 / G33	2	83.7849-0502.3 331125	L= 504
			➔	11/09→; +PR 1KS / 1KT; ☐		83.7847-0254.3 331233	L= 255
			➔	11/09→; +PR 1KS / 1KT; ☐		83.7847-0257.3 331234	L= 255
			➔	10/08→ 10/09; +PR 1KD / 1KE	2	83.7849-0243.3 331099	L= 243
			➔	11/09→; +PR 1KD / 1KW	2	83.7849-0243.3 331099	L= 243
2.0 TDi	125	05/09→05/14	➔	+PR G03 / G07 / G08 / G11 / G45	2	24.5143-0564.3 331433	L= 563
			➔	+PR G04 / G09 / G33	2	83.7849-0502.3 331125	L= 504
			➔	11/09→; +PR 1KS / 1KT; ☐		83.7847-0254.3 331233	L= 255
			➔	11/09→; +PR 1KS / 1KT; ☐		83.7847-0257.3 331234	L= 255
			➔	→ 10/09; +PR 1KD / 1KE	2	83.7849-0243.3 331099	L= 243
			➔	11/09→; +PR 1KD / 1KW	2	83.7849-0243.3 331099	L= 243
2.0 TFSi	155	11/09→05/14	➔	+PR G03 / G07 / G08 / G11 / G45	2	24.5143-0564.3 331433	L= 563
			➔	+PR G04 / G09 / G33	2	83.7849-0502.3 331125	L= 504
			➔	+PR 1KS / 1KT; ☐		83.7847-0254.3 331233	L= 255
			➔	+PR 1KS / 1KT; ☐		83.7847-0257.3 331234	L= 255
			➔	+PR 1KD / 1KW	2	83.7849-0243.3 331099	L= 243
VW - SHARAN (7M8, 7M9, 7M6) 05/95→03/10							
Bremssattel							
1.8 T 20V	110	09/97→03/10	➔	7M-2-000001→; ☐		24.3571-9819.5 241239	ATE - Halter
			➔	7M-2-000001→; ☐		24.3571-9820.5 241240	ATE - Halter
			➔	→ 7M-1-070000; ☐		24.3384-1707.5 240171	TRW - Halter
			➔	→ 7M-1-070000; ☐		24.3384-1708.5 240172	TRW - Halter
			➔	7M-2-000001→; ☐		24.3384-1715.5 240265	TRW - Halter
			➔	7M-2-000001→; ☐		24.3384-1716.5 240266	TRW - Halter
1.9 TDI	66	09/95→03/10	➔	7M-2-000001→; ☐		24.3571-9811.5 241034	ATE - Halter
			➔	7M-2-000001→; ☐		24.3571-9812.5 241035	ATE - Halter
			➔	☐		24.3384-1707.5 240171	TRW - Halter
			➔	☐		24.3384-1708.5 240172	TRW - Halter
1.9 TDI 2.8 VR6 2.8 VR6 Syncro	81	09/96→04/00	➔	☐		24.3384-1707.5 240171	TRW - Halter
	128	09/95→04/00	➔	☐		24.3384-1708.5 240172	TRW - Halter
	128	11/96→04/00	➔	☐		24.3384-1708.5 240172	TRW - Halter
1.9 TDI	85	04/00→03/10	➔	7M-2-000001→; ☐		24.3571-9811.5 241034	ATE - Halter
			➔	7M-2-000001→; ☐		24.3571-9812.5 241035	ATE - Halter
			➔	05/00→; ☐		24.3384-1707.5 240171	TRW - Halter
			➔	05/00→; ☐		24.3384-1708.5 240172	TRW - Halter
1.9 TDI 2.0 TDI	96	11/02→03/10	➔	☐		24.3571-9811.5 241034	ATE - Halter
	100 - 103	11/05→03/10	➔	☐		24.3571-9812.5 241035	ATE - Halter
			➔	☐		24.3384-1707.5 240171	TRW - Halter
			➔	☐		24.3384-1708.5 240172	TRW - Halter
1.9 TDI 2.8 V6 24V 2.8 V6 24V 4motion	110	06/05→03/10	➔	☐		24.3571-9819.5 241239	ATE - Halter
	150	04/00→03/10	➔	☐		24.3571-9820.5 241240	ATE - Halter
	150	04/00→03/10	➔	☐		24.3384-1715.5 240265	TRW - Halter
			➔	☐		24.3384-1716.5 240266	TRW - Halter
1.9 TDI 4motion	85	03/00→03/10	➔	05/00→; ☐		24.3571-9819.5 241239	ATE - Halter
			➔	05/00→; ☐		24.3571-9820.5 241240	ATE - Halter
			➔	05/00→; ☐		24.3384-1715.5 240265	TRW - Halter
			➔	05/00→; ☐		24.3384-1716.5 240266	TRW - Halter
2.0	85	09/95→03/10	➔	7M-2-000001→; ☐		24.3571-9811.5 241034	ATE - Halter
			➔	7M-2-000001→; ☐		24.3571-9812.5 241035	ATE - Halter
			➔	☐		24.3384-1707.5 240171	TRW - Halter
→							







	kw					! #		
VW - SHARAN (7M8, 7M9, 7M6) 05/95→03/10								
Bremssattel								
2.0	85	09/95→03/10	→	☐			24.3384-1708.5 240172	TRW - Halter
2.0 16V 2.0 LPG	110 85	09/95→02/00 04/06→03/10	←	7M-2-000001→; ☐			24.3571-9811.5 241034	ATE - Halter
			←	7M-2-000001→; ☐			24.3571-9812.5 241035	ATE - Halter
			→	☐			24.3384-1707.5 240171	TRW - Halter
			→	☐			24.3384-1708.5 240172	TRW - Halter
Feder, Bremssattel								
1.8 T 20V	110	09/97→03/10		→ 7M-1-070000	2		11.8116-0143.1 390513	ATE
				7M-2-000001→	2		11.8116-0272.1 390598	ATE
1.9 TDI 2.0 2.0 16V 2.0 LPG	66 85 110 85	09/95→03/10 09/95→03/10 09/95→02/00 04/06→03/10		→ 7M-1-070000	2		11.8116-0143.1 390513	ATE
			←	7M-2-000001→	2		11.8116-0326.1 390471	ATE
				→ 7M-1-070000	2		11.8116-0143.1 390513	ATE
				05/00→; → 7M-1-070000	2		11.8116-0143.1 390513	ATE
1.9 TDI	85	04/00→03/10	←	7M-2-000001→	2		11.8116-0326.1 390471	ATE
1.9 TDI 2.0 TDI	96 100 - 103	11/02→03/10 11/05→03/10	←		2		11.8116-0326.1 390471	ATE
1.9 TDI 2.8 V6 24V 2.8 V6 24V 4motion	110 150 150	06/05→03/10 04/00→03/10 04/00→03/10			2		11.8116-0272.1 390598	ATE
				05/00→	2		11.8116-0272.1 390598	ATE
1.9 TDI 4motion	85	03/00→03/10						
Führungshülzensatz, Bremssattel								
1.8 T 20V	110	09/97→03/10	←	→ 7M-1-070000			11.0101-5409.2 260035	ATE
			←	7M-2-000001→			11.0101-5705.2 260096	ATE
1.9 TDI 2.0 2.0 16V 2.0 LPG	66 85 110 85	09/95→03/10 09/95→03/10 09/95→02/00 04/06→03/10	←	→ 7M-1-070000			11.0101-5409.2 260035	ATE
			←	7M-2-000001→			11.0101-5706.2 260097	ATE
			←	→ 7M-1-070000			11.0101-5409.2 260035	ATE
			←	05/00→; → 7M-1-070000			11.0101-5409.2 260035	ATE
1.9 TDI	85	04/00→03/10	←	7M-2-000001→			11.0101-5706.2 260097	ATE
1.9 TDI 2.0 TDI	96 100 - 103	11/02→03/10 11/05→03/10	←				11.0101-5706.2 260097	ATE
1.9 TDI 2.8 V6 24V 2.8 V6 24V 4motion	110 150 150	06/05→03/10 04/00→03/10 04/00→03/10	←				11.0101-5705.2 260096	ATE
			←	05/00→			11.0101-5705.2 260096	ATE
1.9 TDI 4motion	85	03/00→03/10	←					
Führungsbolzen, Bremssattel								
1.8 T 20V	110	09/97→03/10	←	→ 7M-1-070000	2		11.8171-0008.1 990049	ATE
			←	7M-2-000001→			11.8171-0067.1 250153	ATE
1.9 TDI 2.0 2.0 16V 2.0 LPG	66 85 110 85	09/95→03/10 09/95→03/10 09/95→02/00 04/06→03/10		7M-2-000001→			11.8171-0067.1 250153	ATE
			←	→ 7M-1-070000	2		11.8171-0008.1 990049	ATE
			←	→ 7M-1-070000	2		11.8171-0008.1 990049	ATE
			←	7M-2-000001→			11.8171-0067.1 250153	ATE
1.9 TDI	85	04/00→03/10	←	05/00→; → 7M-1-070000	2		11.8171-0008.1 990049	ATE
1.9 TDI 2.0 TDI	96 100 - 103	11/02→03/10 11/05→03/10					11.8171-0067.1 250153	ATE
1.9 TDI 2.8 V6 24V 2.8 V6 24V 4motion	110 150 150	06/05→03/10 04/00→03/10 04/00→03/10	←				11.8171-0067.1 250153	ATE
			←	05/00→			11.8171-0067.1 250153	ATE
1.9 TDI 4motion	85	03/00→03/10	←					
Bremsschlauch								
1.8 T 20V 1.9 TDI 2.0 →	110 66 85	09/97→03/10 09/95→03/10 09/95→03/10	←	→ 7M-1-070000	2		24.5166-0454.3 331306	L= 454
			←	7M-1-070001→	2		24.5205-0461.3 331431	L= 461







































	kw			 	! #		
VW - SHARAN (7M8, 7M9, 7M6) 05/95→03/10							
 Bremsschlauch							
2.0 16V 2.0 LPG	110 85	09/95→02/00 04/06→03/10	➔		2	24.5225-0370.3 331379	L= 373
			➔	am Bremssattel	2	83.6113-0140.3 330482	L= 140
1.9 TDI 2.8 VR6 2.8 VR6 Syncro	81 128 128	09/96→04/00 09/95→04/00 11/96→04/00	➔		2	24.5166-0454.3 331306	L= 454
			➔	am Bremssattel	2	24.5225-0370.3 331379	L= 373
			➔	am Bremssattel	2	83.6113-0140.3 330482	L= 140
1.9 TDI	85	04/00→03/10	➔	05/00→; → 7M-1-070000	2	24.5166-0454.3 331306	L= 454
			➔	05/00→	2	24.5205-0461.3 331431	L= 461
			➔	05/00→	2	24.5225-0370.3 331379	L= 373
			➔	05/00→; am Bremssattel	2	83.6113-0140.3 330482	L= 140
1.9 TDI 2.0 TDI 2.8 V6 24V 2.8 V6 24V 4motion 1.9 TDI 4motion	96 - 110 100 - 103 150 150 85	11/02→03/10 11/05→03/10 04/00→03/10 04/00→03/10 03/00→03/10	➔		2	24.5205-0461.3 331431	L= 461
			➔		2	24.5225-0370.3 331379	L= 373
			➔	am Bremssattel	2	83.6113-0140.3 330482	L= 140
			➔	7M-1-070001→	2	24.5205-0461.3 331431	L= 461
			➔	05/00→	2	24.5225-0370.3 331379	L= 373
			➔	05/00→; am Bremssattel	2	83.6113-0140.3 330482	L= 140
VW - SHARAN (7N1, 7N2) 05/10→11/22							
 Bremssattel							
1.4 TSI 2.0 TDI	110 100 - 103	05/10→11/15 05/10→11/15	➔	07/10→; +PR 1LJ; ☐		24.3571-9759.5 241117	ATE - Halter
			➔	07/10→; +PR 1LJ; ☐		24.3571-9760.5 241118	ATE - Halter
			➔	07/10→; ☐		24.6241-1709.5 240994	TRW + EMot / - Halter + FSB
			➔	07/10→; ☐		24.6241-1710.5 240995	TRW + EMot / - Halter + FSB
2.0 TDI 2.0 TDI 4motion 2.0 TFSI	85 - 130 103 147	05/10→06/22 05/11→11/15 12/10→11/15	➔	+PR 1LJ; ☐		24.3571-9759.5 241117	ATE - Halter
			➔	+PR 1LJ; ☐		24.3571-9760.5 241118	ATE - Halter
			➔	☐		24.6241-1709.5 240994	TRW + EMot / - Halter + FSB
			➔	☐		24.6241-1710.5 240995	TRW + EMot / - Halter + FSB
Feder, Bremssattel							
1.4 TSI 2.0 TDI	110 100 - 103	05/10→11/15 05/10→11/15		07/10→; +PR 1LJ	2	11.8116-0071.1 390605	ATE
2.0 TDI 2.0 TDI 4motion 2.0 TFSI	85 - 130 103 147	05/10→06/22 05/11→11/15 12/10→11/15		+PR 1LJ	2	11.8116-0071.1 390605	ATE
Führungshülzensatz, Bremssattel							
1.4 TSI 2.0 TDI	110 100 - 103	05/10→11/15 05/10→11/15	➔	07/10→; +PR 1LJ		11.0101-5409.2 260035	ATE
2.0 TDI 2.0 TDI 4motion 2.0 TFSI	85 - 130 103 147	05/10→06/22 05/11→11/15 12/10→11/15	➔	+PR 1LJ		11.0101-5409.2 260035	ATE
Führungsbolzen, Bremssattel							
1.4 TSI 2.0 TDI	110 100 - 103	05/10→11/15 05/10→11/15		07/10→; +PR 1LJ	2	11.8171-0008.1 990049	ATE
2.0 TDI 2.0 TDI 4motion 2.0 TFSI	85 - 130 103 147	05/10→06/22 05/11→11/15 12/10→11/15		+PR 1LJ	2	11.8171-0008.1 990049	ATE
 Bremsschlauch							
1.4 TSI 2.0 TDI	110 100 - 103	05/10→11/15 05/10→11/15	➔	07/10→	2	83.7847-0556.3 331339	L= 555
			➔	07/10→	2	24.5143-0257.3 331167	L= 257
1.4 TSI 2.0 TDI	110 110 - 135	05/15→11/22 05/15→10/20	➔		2	83.7847-0556.3 331339	L= 555
2.0 TDI 4motion 2.0 TSI	110 - 135 162	05/15→10/20 05/15→12/20	➔		2	24.5143-0280.3 331683	L= 300
			➔				

































	kw					! #		
VW - SHARAN (7N1, 7N2) 05/10→11/22								
 Bremsschlauch								
2.0 TDI	85 - 130	05/10→06/22	←			2	83.7847-0556.3 331339	L= 555
2.0 TDI 4motion 2.0 TFSI	103 - 147	05/11→11/15 12/10→11/15	→			2	24.5143-0257.3 331167	L= 257
VW - SHARAN VAN (7M_) 05/95→03/10								
 Bremssattel								
1.9 TDI	66 - 96	09/96→03/10	←	☐			24.3571-9811.5 241034	ATE - Halter
2.0	85	09/96→07/02	←	☐			24.3571-9812.5 241035	ATE - Halter
2.8 VR6	128 - 150	09/96→05/03	→	☐			24.3384-1707.5 240171	TRW - Halter
			→	☐			24.3384-1708.5 240172	TRW - Halter
Feder, Bremssattel								
1.9 TDI	66 - 96	09/96→03/10	←			2	11.8116-0326.1 390471	ATE
2.0	85	09/96→07/02						
2.8 VR6	128	09/96→04/00						
2.8 VR6	150	08/01→05/03			→ 7M-1-070000	2	11.8116-0143.1 390513	ATE
			←			2	11.8116-0326.1 390471	ATE
Führungshülzensatz, Bremssattel								
1.9 TDI	66 - 96	09/96→03/10	←				11.0101-5706.2 260097	ATE
2.0	85	09/96→07/02						
2.8 VR6	128	09/96→04/00						
2.8 VR6	150	08/01→05/03	←		→ 7M-1-070000		11.0101-5409.2 260035	ATE
			←				11.0101-5706.2 260097	ATE
Führungsbolzen, Bremssattel								
1.9 TDI	66 - 96	09/96→03/10					11.8171-0067.1 250153	ATE
2.0	85	09/96→07/02						
2.8 VR6	128	09/96→04/00						
2.8 VR6	150	08/01→05/03			→ 7M-1-070000	2	11.8171-0067.1 250153	ATE
			←			2	11.8171-0008.1 990049	ATE
 Bremsschlauch								
1.9 TDI	66 - 96	09/96→03/10	←			2	24.5205-0461.3 331431	L= 461
2.0	85	09/96→07/02	→			2	24.5225-0370.3 331379	L= 373
2.8 VR6	128	09/96→04/00	→		am Bremssattel	2	83.6113-0140.3 330482	L= 140
2.8 VR6	150	08/01→05/03	←			2	24.5166-0454.3 331306	L= 454
			→			2	24.5205-0461.3 331431	L= 461
			→			2	24.5225-0370.3 331379	L= 373
			→		am Bremssattel	2	83.6113-0140.3 330482	L= 140
VW - SHARAN VAN (7N1, 7N2) 05/10→								
 Bremssattel								
1.4 TSI 2.0 TDI	110 - 100 - 103	05/10→11/15 05/10→11/15	←	07/10→; +PR 1LJ; ☐			24.3571-9759.5 241117	ATE - Halter
			←	07/10→; +PR 1LJ; ☐			24.3571-9760.5 241118	ATE - Halter
			→	07/10→; ☐			24.6241-1709.5 240994	TRW + EMot / - Halter + FSB
			→	07/10→; ☐			24.6241-1710.5 240995	TRW + EMot / - Halter + FSB
2.0 TDI	85 - 125	08/10→11/15	←	+PR 1LJ; ☐			24.3571-9759.5 241117	ATE - Halter
2.0 TSI	147	12/10→11/15	←	+PR 1LJ; ☐			24.3571-9760.5 241118	ATE - Halter
			→	☐			24.6241-1709.5 240994	TRW + EMot / - Halter + FSB
			→	☐			24.6241-1710.5 240995	TRW + EMot / - Halter + FSB
Feder, Bremssattel								
1.4 TSI 2.0 TDI	110 - 100 - 103	05/10→11/15 05/10→11/15		07/10→; +PR 1LJ		2	11.8116-0071.1 390605	ATE
2.0 TDI 2.0 TSI	85 - 125 - 147	08/10→11/15 12/10→11/15		+PR 1LJ		2	11.8116-0071.1 390605	ATE



















	kw			 	! #		
VW - SHARAN VAN (7N1, 7N2) 05/10→							
Führungshülzensatz, Bremsattel							
1.4 TSI 2.0 TDI	110 100 - 103	05/10→11/15 05/10→11/15	←	07/10→; +PR 1LJ		11.0101-5409.2 260035	ATE
2.0 TDI 2.0 TSI	85 - 125 147	08/10→11/15 12/10→11/15	←	+PR 1LJ		11.0101-5409.2 260035	ATE
Führungsbolzen, Bremsattel							
1.4 TSI 2.0 TDI	110 100 - 103	05/10→11/15 05/10→11/15		07/10→; +PR 1LJ	2	11.8171-0008.1 990049	ATE
2.0 TDI 2.0 TSI	85 - 125 147	08/10→11/15 12/10→11/15		+PR 1LJ	2	11.8171-0008.1 990049	ATE
Bremsschlauch							
1.4 TSI 2.0 TDI	110 100 - 103	05/10→11/15 05/10→11/15	←	07/10→	2	83.7847-0556.3 331339	L= 555
			→	07/10→	2	24.5143-0257.3 331167	L= 257
2.0 TDI 2.0 TSI	85 - 125 147	08/10→11/15 12/10→11/15	←		2	83.7847-0556.3 331339	L= 555
			→		2	24.5143-0257.3 331167	L= 257
VW - TAIGO (CS1) 09/21→							
Bremsschlauch							
1.0 TSI 1.5 TSI	70 - 81 110	09/21→ 09/21→	←		2	24.5176-0625.3 331650	L= 635
			→		2	24.5204-0173.3 331686	L= 195
VW - TAOS (CL1, CP1, CQ1) 07/20→							
Bremsattel							
1.4 TSI 1.4 TSI 4motion 1.6 MPI	110 110 81	10/20→ 05/21→ 07/21→	←	+PR 1ZK; <input type="checkbox"/>		24.3571-1801.5 241387	- Halter
			←	+PR 1ZK; <input type="checkbox"/>		24.3571-1802.5 241388	- Halter
			←	+PR 1ZJ; <input type="checkbox"/>		24.3571-1803.5 241427	- Halter
			←	+PR 1ZJ; <input type="checkbox"/>		24.3571-1804.5 241428	- Halter
			→	+PR 2EJ; <input type="checkbox"/>		24.6238-7071.5 241515	ATE - Halter + eFSB
			→	+PR 2EJ; <input type="checkbox"/>		24.6238-7072.5 241516	ATE - Halter + eFSB
Bremsschlauch							
1.4 TSI 1.4 TSI 4motion 1.6 MPI	110 110 81	10/20→ 05/21→ 07/21→	←		2	83.8247-0636.3 331536	L= 637
			→	+PR 0N4	2	24.5143-0280.3 331683	L= 300
Stellelement, Feststellbremse Bremsattel							
1.4 TSI 1.4 TSI 4motion 1.6 MPI	110 110 81	10/20→ 05/21→ 07/21→	→	<input type="checkbox"/>		11.9282-1001.3 250159	ATE
			→	<input type="checkbox"/>		11.9282-1002.3 250160	ATE
VW - T-CROSS (C11, D31) 12/18→							
Bremsschlauch							
1.0 TSi 1.0 TSi 1.5 TSi 1.6 TDi	70 - 85 81 110 70	12/18→ 06/20→ 01/20→ 12/18→	←		2	24.5176-0625.3 331650	L= 635
			→		2	24.5204-0173.3 331686	L= 195
VW - TIGUAN (5N_) 09/07→07/18							
Bremsattel							
1.4 TSI 1.4 TSI 4motion 2.0 TDI 2.0 TDI 4motion 2.0 TFSI 2.0 TFSI 4motion 2.0 TSI 4motion	90 - 118 110 - 118 81 - 110 100 - 135 147 125 132 - 155	05/08→07/18 09/07→07/18 03/08→07/18 11/07→07/18 11/07→07/18 09/07→07/18 05/11→07/18	←	<input type="checkbox"/>		24.3571-9759.5 241117	ATE - Halter
			←	<input type="checkbox"/>		24.3571-9760.5 241118	ATE - Halter
			→	<input type="checkbox"/>		24.6241-1709.5 240994	TRW + EMot / - Halter + FSB
			→	<input type="checkbox"/>		24.6241-1710.5 240995	TRW + EMot / - Halter + FSB
2.0 TDI 4motion	103	09/07→07/18	←	11/07→; <input type="checkbox"/>		24.3571-9759.5 241117	ATE - Halter
			←	11/07→; <input type="checkbox"/>		24.3571-9760.5 241118	ATE - Halter
→							

	kw			 	! #		
VW - TIGUAN (5N_) 09/07→07/18							
 Bremssattel							
2.0 TDI 4motion	103	09/07→07/18	➔	11/07→; ☐		24.6241-1709.5 240994	TRW + EMot / - Halter + FSB
			➔	11/07→; ☐		24.6241-1710.5 240995	TRW + EMot / - Halter + FSB
2.0 TDI 4motion	125	09/07→07/18	←	01/08→; ☐		24.3571-9759.5 241117	ATE - Halter
			←	01/08→; ☐		24.3571-9760.5 241118	ATE - Halter
			➔	01/08→; ☐		24.6241-1709.5 240994	TRW + EMot / - Halter + FSB
			➔	01/08→; ☐		24.6241-1710.5 240995	TRW + EMot / - Halter + FSB
2.0 TFSI 4motion	147	09/07→07/18	←	02/08→; ☐		24.3571-9759.5 241117	ATE - Halter
			←	02/08→; ☐		24.3571-9760.5 241118	ATE - Halter
			➔	02/08→; ☐		24.6241-1709.5 240994	TRW + EMot / - Halter + FSB
			➔	02/08→; ☐		24.6241-1710.5 240995	TRW + EMot / - Halter + FSB
Halter, Bremssattel							
1.4 TSI	90 - 118	05/08→07/18	←		2	11.0230-0131.1 260129	ATE
1.4 TSI 4motion	110 - 118	09/07→07/18					
2.0 TDI	81 - 110	03/08→07/18					
2.0 TDI 4motion	100 - 135	11/07→07/18					
2.0 TFSI	147	11/07→07/18					
2.0 TFSI 4motion	125	09/07→07/18					
2.0 TSI 4motion	132 - 155	05/11→07/18					
2.0 TDI 4motion	103	09/07→07/18	←	11/07→	2	11.0230-0131.1 260129	ATE
2.0 TDI 4motion	125	09/07→07/18	←	01/08→	2	11.0230-0131.1 260129	ATE
2.0 TFSI 4motion	147	09/07→07/18	←	02/08→	2	11.0230-0131.1 260129	ATE
Feder, Bremssattel							
1.4 TSI	90 - 118	05/08→07/18			2	11.8116-0071.1 390605	ATE
1.4 TSI 4motion	110 - 118	09/07→07/18					
2.0 TDI	81 - 110	03/08→07/18					
2.0 TDI 4motion	100 - 135	11/07→07/18					
2.0 TFSI	147	11/07→07/18					
2.0 TFSI 4motion	125	09/07→07/18					
2.0 TSI 4motion	132 - 155	05/11→07/18					
2.0 TDI 4motion	103	09/07→07/18		11/07→	2	11.8116-0071.1 390605	ATE
2.0 TDI 4motion	125	09/07→07/18		01/08→	2	11.8116-0071.1 390605	ATE
2.0 TFSI 4motion	147	09/07→07/18		02/08→	2	11.8116-0071.1 390605	ATE
Führungshülzensatz, Bremssattel							
1.4 TSI	90 - 118	05/08→07/18	←			11.0101-5409.2 260035	ATE
1.4 TSI 4motion	110 - 118	09/07→07/18					
2.0 TDI	81 - 110	03/08→07/18					
2.0 TDI 4motion	100 - 135	11/07→07/18					
2.0 TFSI	147	11/07→07/18					
2.0 TFSI 4motion	125	09/07→07/18					
2.0 TSI 4motion	132 - 155	05/11→07/18					
2.0 TDI 4motion	103	09/07→07/18	←	11/07→		11.0101-5409.2 260035	ATE
2.0 TDI 4motion	125	09/07→07/18	←	01/08→		11.0101-5409.2 260035	ATE
2.0 TFSI 4motion	147	09/07→07/18	←	02/08→		11.0101-5409.2 260035	ATE
Führungsbolzen, Bremssattel							
1.4 TSI	90 - 118	05/08→07/18			2	11.8171-0008.1 990049	ATE
1.4 TSI 4motion	110 - 118	09/07→07/18					
2.0 TDI	81 - 110	03/08→07/18					
2.0 TDI 4motion	100 - 135	11/07→07/18					
2.0 TFSI	147	11/07→07/18					
➔							



	kw			 	! #		
VW - TIGUAN (5N_) 09/07→07/18							
Führungsbolzen, Bremsattel							
2.0 TFSI 4motion	125	09/07→07/18			2	11.8171-0008.1 990049	ATE
2.0 TSI 4motion	132 - 155	05/11→07/18					
2.0 TDI 4motion	103	09/07→07/18		11/07→	2	11.8171-0008.1 990049	ATE
2.0 TDI 4motion	125	09/07→07/18		01/08→	2	11.8171-0008.1 990049	ATE
2.0 TFSI 4motion	147	09/07→07/18		02/08→	2	11.8171-0008.1 990049	ATE
 Bremsschlauch							
1.4 TSI	90 - 118	05/08→07/18	←		2	24.5143-0578.3 331168	L= 578
1.4 TSI 4motion	110 - 118	09/07→07/18	→		2	24.5143-0257.3 331167	L= 257
2.0 TDI	81 - 110	03/08→07/18					
2.0 TDI 4motion	100 - 135	11/07→07/18					
2.0 TFSI	147	11/07→07/18					
2.0 TFSI 4motion	125	09/07→07/18					
2.0 TSI 4motion	132 - 155	05/11→07/18					
2.0 TDI 4motion	103	09/07→07/18	←	11/07→	2	24.5143-0578.3 331168	L= 578
			→	11/07→	2	24.5143-0257.3 331167	L= 257
2.0 TDI 4motion	125	09/07→07/18	←	01/08→	2	24.5143-0578.3 331168	L= 578
			→	01/08→	2	24.5143-0257.3 331167	L= 257
2.0 TFSI 4motion	147	09/07→07/18	←	02/08→	2	24.5143-0578.3 331168	L= 578
			→	02/08→	2	24.5143-0257.3 331167	L= 257
VW - TIGUAN (AD1, AX1) 01/16→							
 Bremsattel							
1.4 eHybrid	180	11/20→	←	+PR 1ZA / 1ZD / 1ZK / 1ZL; 		24.3571-1801.5 241387	- Halter
1.4 TSI	92 - 110	01/16→03/22	←	+PR 1ZA / 1ZD / 1ZK / 1ZL; 		24.3571-1802.5 241388	- Halter
1.4 TSI 4motion	110	05/16→07/18	←	+PR 1LA / 1LW; 		24.3601-1727.5 240786	TRW - Halter
1.5 TSI	96 - 110	07/18→	←	+PR 1LA / 1LW; 		24.3601-1728.5 240787	TRW - Halter
1.6 TDI	85	05/16→06/20	→	+PR 1KZ; 		24.6242-7001.5 241335	ATE + EMot / - Halter + eFSB
2.0 TDI	81 - 90	05/16→	→	+PR 1KZ; 		24.6242-7002.5 241336	ATE + EMot / - Halter + eFSB
2.0 TDI 4motion	130 - 176	04/16→	→	+PR 1KU; 		24.6242-7005.5 241337	ATE + EMot / - Halter + eFSB
2.0 TSI 4motion	132 - 180	01/16→	→	+PR 1KU; 		24.6242-7006.5 241338	ATE + EMot / - Halter + eFSB
2.0 TSI R 4motion	235	11/20→					
2.0 TDI	110	01/16→07/20	←	+PR 1ZA / 1ZD / 1ZK / 1ZL; 		24.3571-1801.5 241387	- Halter
2.0 TDI 4motion	110	01/16→07/20	←	+PR 1ZA / 1ZD / 1ZK / 1ZL; 		24.3571-1802.5 241388	- Halter
			←	02/16→; +PR 1LA / 1LW; 		24.3601-1727.5 240786	TRW - Halter
			←	02/16→; +PR 1LA / 1LW; 		24.3601-1728.5 240787	TRW - Halter
			→	02/16→; +PR 1KZ; 		24.6242-7001.5 241335	ATE + EMot / - Halter + eFSB
			→	02/16→; +PR 1KZ; 		24.6242-7002.5 241336	ATE + EMot / - Halter + eFSB
			→	02/16→; +PR 1KU; 		24.6242-7005.5 241337	ATE + EMot / - Halter + eFSB
			→	02/16→; +PR 1KU; 		24.6242-7006.5 241338	ATE + EMot / - Halter + eFSB
2.0 TDI 4motion	105	06/16→07/20	←	+PR 1ZA / 1ZD / 1ZK / 1ZL; 		24.3571-1801.5 241387	- Halter
			←	+PR 1ZA / 1ZD / 1ZK / 1ZL; 		24.3571-1802.5 241388	- Halter
 Bremsschlauch							
1.4 eHybrid	180	11/20→	←		2	83.8247-0636.3 331536	L= 637
1.4 TSI	92 - 110	01/16→03/22	→		2	24.5143-0280.3 331683	L= 300
1.4 TSI 4motion	110	05/16→07/18					
1.5 TSI	96 - 110	07/18→					
1.6 TDI	85	05/16→06/20					
2.0 TDI	81 - 90	05/16→					
2.0 TDI 4motion	130 - 176	04/16→					
2.0 TSI 4motion	132 - 180	01/16→					
2.0 TSI R 4motion	235	11/20→					
2.0 TDI	110	01/16→07/20	←	02/16→	2	83.8247-0636.3 331536	L= 637
2.0 TDI 4motion	110	01/16→07/20	→				











	kw			 	! #		
VW - TIGUAN (AD1, AX1) 01/16→							
 Bremsschlauch							
2.0 TDI	110	01/16→07/20	➔	02/16→	2	24.5143-0280.3	331683 L= 300
2.0 TDI 4motion	110	01/16→07/20					
Stellelement, Feststellbremse Bremssattel							
1.4 eHybrid	180	11/20→	➔	+PR 1KU / 1KZ; 		11.9282-1001.3	250159 ATE
1.4 TSI	92 - 110	01/16→03/22	➔	+PR 1KU / 1KZ; 		11.9282-1002.3	250160 ATE
1.4 TSI 4motion	110	05/16→07/18					
1.5 TSI	96 - 110	07/18→					
1.6 TDI	85	05/16→06/20					
2.0 TDI	81 - 110	01/16→					
2.0 TDI 4motion	110 - 176	01/16→					
2.0 TSI 4motion	132 - 180	01/16→					
2.0 TSI R 4motion	235	11/20→					
VW - TIGUAN ALLSPACE (BW2, BJ2) 03/17→							
 Bremssattel							
1.4 TSI	110	06/17→07/21	➔	+PR 1LA / 1LB / 1LW / 1LX; 		24.3601-1727.5	240786 TRW - Halter
1.4 TSI E100 Flex	110	07/17→	➔	+PR 1LA / 1LB / 1LW / 1LX; 		24.3601-1728.5	240787 TRW - Halter
1.5 TSI	110	09/18→					
2.0 TDI	110	06/17→	➔	+PR 1KZ; 		24.6242-7001.5	241335 ATE + EMot / - Halter + eFSB
2.0 TDI 4motion	110 - 176	06/17→	➔	+PR 1KZ; 		24.6242-7002.5	241336 ATE + EMot / - Halter + eFSB
2.0 TSI	137	04/17→	➔	+PR 1KU; 		24.6242-7005.5	241337 ATE + EMot / - Halter + eFSB
2.0 TSI 4motion	132 - 180	03/17→	➔	+PR 1KU; 		24.6242-7006.5	241338 ATE + EMot / - Halter + eFSB
 Bremsschlauch							
1.4 TSI	110	06/17→07/21	➔		2	83.8247-0636.3	331536 L= 637
1.4 TSI E100 Flex	110	07/17→	➔		2	24.5143-0280.3	331683 L= 300
1.5 TSI	110	09/18→					
2.0 TDI	110	06/17→					
2.0 TDI 4motion	110 - 176	06/17→					
2.0 TSI	137	04/17→					
2.0 TSI 4motion	132 - 180	03/17→					
Stellelement, Feststellbremse Bremssattel							
1.4 TSI	110	06/17→07/21	➔	+PR 1KU / 1KZ; 		11.9282-1001.3	250159 ATE
1.4 TSI E100 Flex	110	07/17→	➔	+PR 1KU / 1KZ; 		11.9282-1002.3	250160 ATE
1.5 TSI	110	09/18→					
2.0 TDI	110	06/17→					
2.0 TDI 4motion	110 - 176	06/17→					
2.0 TSI	137	04/17→					
2.0 TSI 4motion	132 - 180	03/17→					
VW - TIGUAN Kasten/SUV (AD1) 07/15→							
 Bremssattel							
TDI BlueMotion	140	01/16→07/20	➔	+PR 1ZA / 1ZD / 1ZK / 1ZL; 		24.3571-1801.5	241387 - Halter
			➔	+PR 1ZA / 1ZD / 1ZK / 1ZL; 		24.3571-1802.5	241388 - Halter
			➔	+PR 1LA / 1LW; 		24.3601-1727.5	240786 TRW - Halter
			➔	+PR 1LA / 1LW; 		24.3601-1728.5	240787 TRW - Halter
			➔	+PR 1KZ; 		24.6242-7001.5	241335 ATE + EMot / - Halter + eFSB
			➔	+PR 1KZ; 		24.6242-7002.5	241336 ATE + EMot / - Halter + eFSB
			➔	+PR 1KU; 		24.6242-7005.5	241337 ATE + EMot / - Halter + eFSB
			➔	+PR 1KU; 		24.6242-7006.5	241338 ATE + EMot / - Halter + eFSB
 Bremsschlauch							
TDI BlueMotion	140	01/16→07/20	➔		2	83.8247-0636.3	331536 L= 637
			➔		2	24.5143-0280.3	331683 L= 300
Stellelement, Feststellbremse Bremssattel							
TDI BlueMotion	140	01/16→07/20	➔	+PR 1KU / 1KZ; 		11.9282-1001.3	250159 ATE
			➔	+PR 1KU / 1KZ; 		11.9282-1002.3	250160 ATE









	kw			 	! #		
VW - TIGUAN VAN (5N_) 09/07→07/18							
 Bremssattel							
1.4 TSI	90 - 118	05/08→07/18	←	☐		24.3571-9759.5 241117	ATE - Halter
1.4 TSI 4motion	118	09/12→07/18	←	☐		24.3571-9760.5 241118	ATE - Halter
2.0 TDI	81 - 103	11/09→07/18	→	☐		24.6241-1709.5 240994	TRW + EMot / - Halter + FSB
2.0 TDI 4motion	103 - 130	11/07→07/18	→	☐		24.6241-1710.5 240995	TRW + EMot / - Halter + FSB
2.0 TSI 4motion	125 - 155	11/09→07/18					
Halter, Bremssattel							
1.4 TSI	90 - 118	05/08→07/18	←		2	11.0230-0131.1 260129	ATE
1.4 TSI 4motion	118	09/12→07/18					
2.0 TDI	81 - 103	11/09→07/18					
2.0 TDI 4motion	103 - 130	11/07→07/18					
2.0 TSI 4motion	125 - 155	11/09→07/18					
Feder, Bremssattel							
1.4 TSI	90 - 118	05/08→07/18			2	11.8116-0071.1 390605	ATE
1.4 TSI 4motion	118	09/12→07/18					
2.0 TDI	81 - 103	11/09→07/18					
2.0 TDI 4motion	103 - 130	11/07→07/18					
2.0 TSI 4motion	125 - 155	11/09→07/18					
Führungshülzensatz, Bremssattel							
1.4 TSI	90 - 118	05/08→07/18	←			11.0101-5409.2 260035	ATE
1.4 TSI 4motion	118	09/12→07/18					
2.0 TDI	81 - 103	11/09→07/18					
2.0 TDI 4motion	103 - 130	11/07→07/18					
2.0 TSI 4motion	125 - 155	11/09→07/18					
Führungsbolzen, Bremssattel							
1.4 TSI	90 - 118	05/08→07/18			2	11.8171-0008.1 990049	ATE
1.4 TSI 4motion	118	09/12→07/18					
2.0 TDI	81 - 103	11/09→07/18					
2.0 TDI 4motion	103 - 130	11/07→07/18					
2.0 TSI 4motion	125 - 155	11/09→07/18					
 Bremsschlauch							
1.4 TSI	90 - 118	05/08→07/18	←		2	24.5143-0578.3 331168	L= 578
1.4 TSI 4motion	118	09/12→07/18	→		2	24.5143-0257.3 331167	L= 257
2.0 TDI	81 - 103	11/09→07/18					
2.0 TDI 4motion	103 - 130	11/07→07/18					
2.0 TSI 4motion	125 - 155	11/09→07/18					
VW - TOUAREG (7LA, 7L6, 7L7) 10/02→01/13							
 Bremssattel							
2.5 R5 TDI	120 - 128	01/03→05/10	←	+PR 1LB; → 03/10; ☐		24.3601-9947.5 240597	ATE - Halter
3.0 TDI	155	04/06→05/10	←	+PR 1LB; → 03/10; ☐		24.3601-9948.5 240598	ATE - Halter
3.0 V6 TDI	165 - 176	11/04→05/10	→	+PR 1KE; → 03/10; ☐		24.3441-9967.5 241021	ATE - Halter
			→	+PR 1KE; → 03/10; ☐		24.3441-9968.5 241022	ATE - Halter
3.2 V6	162	10/02→11/06	←	11/02→; +PR 1LB; → 12/05; ☐		24.3601-9947.5 240597	ATE - Halter
			←	11/02→; +PR 1LB; → 12/05; ☐		24.3601-9948.5 240598	ATE - Halter
			→	11/02→; +PR 1KE; → 12/05; ☐		24.3441-9967.5 241021	ATE - Halter
			→	11/02→; +PR 1KE; → 12/05; ☐		24.3441-9968.5 241022	ATE - Halter
→							







	kw			 	! #			
VW - TOUAREG (7LA, 7L6, 7L7) 10/02→01/13								
Bremssattel								
3.2 V6	177	11/04→11/06	←	+PR 1LB; → 12/05; ☐		24.3601-9947.5	240597	ATE - Halter
			←	+PR 1LB; → 12/05; ☐		24.3601-9948.5	240598	ATE - Halter
			→	+PR 1KE; → 12/05; ☐		24.3441-9967.5	241021	ATE - Halter
			→	+PR 1KE; → 12/05; ☐		24.3441-9968.5	241022	ATE - Halter
3.6 V6 FSI	206	10/05→05/10	←	01/06→ 03/10; +PR 1LB; ☐		24.3601-9947.5	240597	ATE - Halter
			←	01/06→ 03/10; +PR 1LB; ☐		24.3601-9948.5	240598	ATE - Halter
			→	01/06→ 03/10; +PR 1KE; ☐		24.3441-9967.5	241021	ATE - Halter
			→	01/06→ 03/10; +PR 1KE; ☐		24.3441-9968.5	241022	ATE - Halter
4.2 V8	228	12/02→11/06	←	+PR 1LB; ☐		24.3601-9947.5	240597	ATE - Halter
			←	+PR 1LB; ☐		24.3601-9948.5	240598	ATE - Halter
			→	+PR 1KE; ☐		24.3441-9967.5	241021	ATE - Halter
			→	+PR 1KE; ☐		24.3441-9968.5	241022	ATE - Halter
4.2 V8 FSI	257	06/06→05/10	←	12/06→ 03/10; +PR 1LB; ☐		24.3601-9947.5	240597	ATE - Halter
			←	12/06→ 03/10; +PR 1LB; ☐		24.3601-9948.5	240598	ATE - Halter
			→	12/06→ 03/10; +PR 1KE; ☐		24.3441-9967.5	241021	ATE - Halter
			→	12/06→ 03/10; +PR 1KE; ☐		24.3441-9968.5	241022	ATE - Halter
5.0 R50 TDI	257	08/07→05/10	←	01/08→ 03/10; +PR 1LB; ☐		24.3601-9947.5	240597	ATE - Halter
			←	01/08→ 03/10; +PR 1LB; ☐		24.3601-9948.5	240598	ATE - Halter
			→	01/08→ 03/10; +PR 1KE; ☐		24.3441-9967.5	241021	ATE - Halter
			→	01/08→ 03/10; +PR 1KE; ☐		24.3441-9968.5	241022	ATE - Halter
5.0 V10 TDI	230	10/02→05/10	←	11/02→; +PR 1LB; → 03/10; ☐		24.3601-9947.5	240597	ATE - Halter
			←	11/02→; +PR 1LB; → 03/10; ☐		24.3601-9948.5	240598	ATE - Halter
			→	11/02→; +PR 1KE; → 03/10; ☐		24.3441-9967.5	241021	ATE - Halter
			→	11/02→; +PR 1KE; → 03/10; ☐		24.3441-9968.5	241022	ATE - Halter
6.0 W12	331	08/04→05/10	←	+PR 1LB; → 11/06; ☐		24.3601-9947.5	240597	ATE - Halter
			←	+PR 1LB; → 11/06; ☐		24.3601-9948.5	240598	ATE - Halter
			→	+PR 1KE; → 11/06; ☐		24.3441-9967.5	241021	ATE - Halter
			→	+PR 1KE; → 11/06; ☐		24.3441-9968.5	241022	ATE - Halter
Halter, Bremssattel								
2.5 R5 TDI	120 - 128	01/03→05/10	→	+PR 1KE; → 03/10	2	11.0230-0811.1	260137	ATE
3.0 TDI	155	04/06→05/10						
3.0 V6 TDI	165 - 176	11/04→05/10						
3.2 V6	162	10/02→11/06	→	11/02→; +PR 1KE; → 12/05	2	11.0230-0811.1	260137	ATE
3.2 V6	177	11/04→11/06	→	+PR 1KE; → 12/05	2	11.0230-0811.1	260137	ATE
3.6 V6 FSI	206	10/05→05/10	→	01/06→ 03/10; +PR 1KE	2	11.0230-0811.1	260137	ATE
4.2 V8	228	12/02→11/06	→	+PR 1KE	2	11.0230-0811.1	260137	ATE
4.2 V8 FSI	257	06/06→05/10	→	12/06→ 03/10; +PR 1KE	2	11.0230-0811.1	260137	ATE
5.0 R50 TDI	257	08/07→05/10	→	01/08→ 03/10; +PR 1KE	2	11.0230-0811.1	260137	ATE
5.0 V10 TDI	230	10/02→05/10	→	11/02→; +PR 1KE; → 03/10	2	11.0230-0811.1	260137	ATE
6.0 W12	331	08/04→05/10	→	+PR 1KE; → 11/06	2	11.0230-0811.1	260137	ATE
Feder, Bremssattel								
2.5 R5 TDI	120 - 128	01/03→05/10		+PR 1LB; → 03/10	2	11.8116-0237.1	390509	ATE
3.0 TDI	155	04/06→05/10		+PR 1KE; → 03/10	2	11.8116-0310.1	390611	ATE
3.0 V6 TDI	165 - 176	11/04→05/10						
3.2 V6	162	10/02→11/06		11/02→; +PR 1LB; → 12/05	2	11.8116-0237.1	390509	ATE
				11/02→; +PR 1KE; → 12/05	2	11.8116-0310.1	390611	ATE
3.2 V6	177	11/04→11/06		+PR 1LB; → 12/05	2	11.8116-0237.1	390509	ATE
				+PR 1KE; → 12/05	2	11.8116-0310.1	390611	ATE
3.6 V6 FSI	206	10/05→05/10		01/06→ 03/10; +PR 1LB	2	11.8116-0237.1	390509	ATE
				01/06→ 03/10; +PR 1KE	2	11.8116-0310.1	390611	ATE
4.2 V8	228	12/02→11/06		+PR 1LB	2	11.8116-0237.1	390509	ATE
				+PR 1KE	2	11.8116-0310.1	390611	ATE
→								

























	kw			 	! #		
VW - TOUAREG (7LA, 7L6, 7L7) 10/02→01/13							
Feder, Bremssattel							
4.2 V8 FSI	257	06/06→05/10		12/06→ 03/10; +PR 1LB	2	11.8116-0237.1 390509	ATE
				12/06→ 03/10; +PR 1KE	2	11.8116-0310.1 390611	ATE
5.0 R50 TDI	257	08/07→05/10		01/08→ 03/10; +PR 1LB	2	11.8116-0237.1 390509	ATE
				01/08→ 03/10; +PR 1KE	2	11.8116-0310.1 390611	ATE
5.0 V10 TDI	230	10/02→05/10		11/02→; +PR 1LB; → 03/10	2	11.8116-0237.1 390509	ATE
				11/02→; +PR 1KE; → 03/10	2	11.8116-0310.1 390611	ATE
6.0 W12	331	08/04→05/10		+PR 1LB; → 11/06	2	11.8116-0237.1 390509	ATE
				+PR 1KE; → 11/06	2	11.8116-0310.1 390611	ATE
Führungshülzensatz, Bremssattel							
2.5 R5 TDI	120 - 128	01/03→05/10	←	+PR 1LB; → 03/10		11.0101-5706.2 260097	ATE
3.0 TDI	155	04/06→05/10	→	+PR 1KE; → 03/10		11.0101-5409.2 260035	ATE
3.0 V6 TDI	165 - 176	11/04→05/10					
3.2 V6	162	10/02→11/06	←	11/02→; +PR 1LB; → 12/05		11.0101-5706.2 260097	ATE
			→	11/02→; +PR 1KE; → 12/05		11.0101-5409.2 260035	ATE
3.2 V6	177	11/04→11/06	←	+PR 1LB; → 12/05		11.0101-5706.2 260097	ATE
			→	+PR 1KE; → 12/05		11.0101-5409.2 260035	ATE
3.6 V6 FSI	206	10/05→05/10	←	01/06→ 03/10; +PR 1LB		11.0101-5706.2 260097	ATE
			→	01/06→ 03/10; +PR 1KE		11.0101-5409.2 260035	ATE
4.2 V8	228	12/02→11/06	←	+PR 1LB		11.0101-5706.2 260097	ATE
			→	+PR 1KE		11.0101-5409.2 260035	ATE
4.2 V8 FSI	257	06/06→05/10	←	12/06→ 03/10; +PR 1LB		11.0101-5706.2 260097	ATE
			→	12/06→ 03/10; +PR 1KE		11.0101-5409.2 260035	ATE
5.0 R50 TDI	257	08/07→05/10	←	01/08→ 03/10; +PR 1LB		11.0101-5706.2 260097	ATE
			→	01/08→ 03/10; +PR 1KE		11.0101-5409.2 260035	ATE
5.0 V10 TDI	230	10/02→05/10	←	11/02→; +PR 1LB; → 03/10		11.0101-5706.2 260097	ATE
			→	11/02→; +PR 1KE; → 03/10		11.0101-5409.2 260035	ATE
6.0 W12	331	08/04→05/10	←	+PR 1LB; → 11/06		11.0101-5706.2 260097	ATE
			→	+PR 1KE; → 11/06		11.0101-5409.2 260035	ATE
Führungsbolzen, Bremssattel							
2.5 R5 TDI	120 - 128	01/03→05/10		+PR 1KE; → 03/10	2	11.8171-0008.1 990049	ATE
3.0 TDI	155	04/06→05/10		+PR 1LB; → 03/10		11.8171-0067.1 250153	ATE
3.0 V6 TDI	165 - 176	11/04→05/10					
3.2 V6	162	10/02→11/06		11/02→; +PR 1KE; → 12/05	2	11.8171-0008.1 990049	ATE
				11/02→; +PR 1LB; → 12/05		11.8171-0067.1 250153	ATE
3.2 V6	177	11/04→11/06		+PR 1KE; → 12/05	2	11.8171-0008.1 990049	ATE
				+PR 1LB; → 12/05		11.8171-0067.1 250153	ATE
3.6 V6 FSI	206	10/05→05/10		01/06→ 03/10; +PR 1KE	2	11.8171-0008.1 990049	ATE
				01/06→ 03/10; +PR 1LB		11.8171-0067.1 250153	ATE
4.2 V8	228	12/02→11/06		+PR 1KE	2	11.8171-0008.1 990049	ATE
				+PR 1LB		11.8171-0067.1 250153	ATE
4.2 V8 FSI	257	06/06→05/10		12/06→ 03/10; +PR 1KE	2	11.8171-0008.1 990049	ATE
				12/06→ 03/10; +PR 1LB		11.8171-0067.1 250153	ATE
5.0 R50 TDI	257	08/07→05/10		01/08→ 03/10; +PR 1KE	2	11.8171-0008.1 990049	ATE
				01/08→ 03/10; +PR 1LB		11.8171-0067.1 250153	ATE
5.0 V10 TDI	230	10/02→05/10		11/02→; +PR 1KE; → 03/10	2	11.8171-0008.1 990049	ATE
				11/02→; +PR 1LB; → 03/10		11.8171-0067.1 250153	ATE
6.0 W12	331	08/04→05/10		+PR 1KE; → 11/06	2	11.8171-0008.1 990049	ATE
				+PR 1LB; → 11/06		11.8171-0067.1 250153	ATE
Bremsschlauch							
2.5 R5 TDI	120 - 128	01/03→05/10	←	+PR 1LC / 1LF / 1LE; → 03/10	2	24.5237-0515.3 331463	L= 515
3.0 TDI	155	04/06→05/10	←	+PR 1LB; → 03/10	2	83.6169-0685.3 330984	L= 685
3.0 V6 TDI	165 - 176	11/04→05/10	←	+PR 1LT / 1LU; → 03/10	2	83.7769-0713.3 331097	L= 713
			→	+PR 1KE; → 03/10	2	83.6238-0408.3 330895	L= 408
			→	+PR 1KF / 1KQ / 2ED; → 03/10	2	83.7812-0400.3 331214	L= 400
→							





































	kw			 	! #			
VW - TOUAREG (7LA, 7L6, 7L7) 10/02→01/13								
 Bremsschlauch								
3.2 V6	162	10/02→11/06	←	11/02→; +PR 1LC / 1LF / 1LE; → 12/05	2	24.5237-0515.3	331463	L= 515
			←	11/02→; +PR 1LB; → 12/05	2	83.6169-0685.3	330984	L= 685
			→	11/02→; +PR 1KE; → 12/05	2	83.6238-0408.3	330895	L= 408
			→	11/02→; +PR 1KF / 1KQ / 2ED; → 12/05	2	83.7812-0400.3	331214	L= 400
3.2 V6	177	11/04→11/06	←	+PR 1LC / 1LF / 1LE; → 12/05	2	24.5237-0515.3	331463	L= 515
			←	+PR 1LB; → 12/05	2	83.6169-0685.3	330984	L= 685
			→	+PR 1KE; → 12/05	2	83.6238-0408.3	330895	L= 408
			→	+PR 1KF / 1KQ / 2ED; → 12/05	2	83.7812-0400.3	331214	L= 400
3.6 V6 FSI	206	10/05→05/10	←	01/06→ 03/10; +PR 1LC / 1LF / 1LE	2	24.5237-0515.3	331463	L= 515
			←	01/06→ 03/10; +PR 1LB	2	83.6169-0685.3	330984	L= 685
			←	01/06→ 03/10; +PR 1LT / 1LU	2	83.7769-0713.3	331097	L= 713
			→	01/06→ 03/10; +PR 1KE	2	83.6238-0408.3	330895	L= 408
			→	01/06→ 03/10; +PR 1KF / 1KQ / 2ED	2	83.7812-0400.3	331214	L= 400
4.2 V8	228	12/02→11/06	←	+PR 1LC / 1LF / 1LE	2	24.5237-0515.3	331463	L= 515
			←	+PR 1LB	2	83.6169-0685.3	330984	L= 685
			→	+PR 1KE	2	83.6238-0408.3	330895	L= 408
			→	+PR 1KF / 1KQ / 2ED	2	83.7812-0400.3	331214	L= 400
4.2 V8 FSI	257	06/06→05/10	←	12/06→ 03/10; +PR 1LC / 1LF / 1LE	2	24.5237-0515.3	331463	L= 515
			←	12/06→ 03/10; +PR 1LB	2	83.6169-0685.3	330984	L= 685
			←	12/06→ 03/10; +PR 1LT / 1LU	2	83.7769-0713.3	331097	L= 713
			→	12/06→ 03/10; +PR 1KE	2	83.6238-0408.3	330895	L= 408
			→	12/06→ 03/10; +PR 1KF / 1KQ / 2ED	2	83.7812-0400.3	331214	L= 400
5.0 R50 TDI	257	08/07→05/10	←	01/08→ 03/10; +PR 1LC / 1LF / 1LE	2	24.5237-0515.3	331463	L= 515
			←	01/08→ 03/10; +PR 1LB	2	83.6169-0685.3	330984	L= 685
			←	01/08→ 03/10; +PR 1LT / 1LU	2	83.7769-0713.3	331097	L= 713
			→	01/08→ 03/10; +PR 1KE	2	83.6238-0408.3	330895	L= 408
			→	01/08→ 03/10; +PR 1KF / 1KQ / 2ED	2	83.7812-0400.3	331214	L= 400
5.0 V10 TDI	230	10/02→05/10	←	11/02→; +PR 1LC / 1LF / 1LE; → 03/10	2	24.5237-0515.3	331463	L= 515
			←	11/02→; +PR 1LB; → 03/10	2	83.6169-0685.3	330984	L= 685
			←	11/02→; +PR 1LT / 1LU; → 03/10	2	83.7769-0713.3	331097	L= 713
			→	11/02→; +PR 1KE; → 03/10	2	83.6238-0408.3	330895	L= 408
			→	11/02→; +PR 1KF / 1KQ / 2ED; → 03/10	2	83.7812-0400.3	331214	L= 400
6.0 W12	331	08/04→05/10	←	+PR 1LC / 1LF / 1LE; → 11/06	2	24.5237-0515.3	331463	L= 515
			←	+PR 1LB; → 11/06	2	83.6169-0685.3	330984	L= 685
			→	+PR 1KE; → 11/06	2	83.6238-0408.3	330895	L= 408
			→	+PR 1KF / 1KQ / 2ED; → 11/06	2	83.7812-0400.3	331214	L= 400
VW - TOUAREG (7P5, 7P6) 01/10→12/18								
 Bremsschlauch								
3.0 V6 TDI	150 - 176	01/10→03/18	←	04/10→; +PR 1LC / 1LE	2	24.5237-0515.3	331463	L= 515
4.2 V8 TDI	250	01/10→03/18	→	04/10→	2	83.7812-0400.3	331214	L= 400
3.0 V6 TDI	165 - 193	06/10→03/18	←	+PR 1LC / 1LE	2	24.5237-0515.3	331463	L= 515
3.0 V6 TSI	213	08/10→03/18	→		2	83.7812-0400.3	331214	L= 400
3.0 V6 TSI Hybrid	279	04/10→03/18						
3.6 V6 FSI	183 - 206	04/10→03/18						
4.2 V8 FSI	265	01/11→03/18						
VW - TOUAREG (CR7, RC8) 11/17→								
 Bremsschlauch								
2.0 TFSi 4motion	183	05/18→11/23	→		2	83.7847-0300.3	331637	L= 299
3.0 eHybrid 4motion	280	11/20→						
3.0 R 4motion	340	09/20→						
3.0 TDI 4motion	170 - 210	11/17→						
3.0 TSI 4motion	250	03/18→						
4.0 V8 TDI 4motion	310	06/19→11/21						





























	kw					! #		
VW - TOUAREG VAN (7P5) 01/10→12/18								
 Bremsschlauch								
3.0 TDI 4motion	180	05/11→12/14	←	+PR 1LC / 1LE		2	24.5237-0515.3 331463	L= 515
			→			2	83.7812-0400.3 331214	L= 400
VW - TOURAN (1T1, 1T2) 02/03→05/10								
 Bremssattel								
1.4 TSI	103	02/06→05/10	←	09/06→; +PR 1LJ / 1ZA / 1ZD; ☐			24.3541-9553.5 241025	ATE - Halter
			←	09/06→; +PR 1ZE / 1ZP; ☐			24.3541-9553.5 241025	ATE - Halter
			←	09/06→; +PR 1ZE / 1ZP; ☐			24.3541-9554.5 241026	ATE - Halter
			←	09/06→; +PR 1LJ / 1ZA / 1ZD; ☐			24.3541-9554.5 241026	ATE - Halter
			→	11/09→; +PR 1KS; ☐			24.3384-1777.5 240988	BOS - Halter
			→	11/09→; +PR 1KS; ☐			24.3384-1778.5 241002	BOS - Halter
			→	09/06→; +PR 1KE / 1KF / 1KJ; ☐			24.3414-1709.5 240834	TRW - Halter
			→	09/06→; +PR 1KE / 1KF / 1KJ; ☐			24.3414-1710.5 240835	TRW - Halter
1.4 TSI 1.4 TSI EcoFuel 1.6 1.6 BiFuel 1.9 TDI 2.0 TDI 2.0 TDI 16V	125 110 75 75 66 - 77 103 103	11/06→05/10 05/09→05/10 07/03→05/10 11/06→05/10 08/03→05/10 12/05→05/10 08/03→05/10	←	+PR 1ZE / 1ZP; ☐			24.3541-9553.5 241025	ATE - Halter
			←	+PR 1LJ / 1ZA / 1ZD; ☐			24.3541-9553.5 241025	ATE - Halter
			←	+PR 1LJ / 1ZA / 1ZD; ☐			24.3541-9554.5 241026	ATE - Halter
			←	+PR 1ZE / 1ZP; ☐			24.3541-9554.5 241026	ATE - Halter
			→	11/09→; +PR 1KS; ☐			24.3384-1777.5 240988	BOS - Halter
			→	11/09→; +PR 1KS; ☐			24.3384-1778.5 241002	BOS - Halter
			→	+PR 1KE / 1KF / 1KJ; ☐			24.3414-1709.5 240834	TRW - Halter
			→	+PR 1KE / 1KF / 1KJ; ☐			24.3414-1710.5 240835	TRW - Halter
1.6 FSI 1.9 TDI 2.0 EcoFuel 2.0 FSI	85 74 80 110	02/03→01/07 02/03→05/04 02/06→05/09 10/03→01/07	←	+PR 1ZE / 1ZP; ☐			24.3541-9553.5 241025	ATE - Halter
			←	+PR 1LJ / 1ZA / 1ZD; ☐			24.3541-9553.5 241025	ATE - Halter
			←	+PR 1LJ / 1ZA / 1ZD; ☐			24.3541-9554.5 241026	ATE - Halter
			←	+PR 1ZE / 1ZP; ☐			24.3541-9554.5 241026	ATE - Halter
			→	+PR 1KS; ☐			24.3384-1777.5 240988	BOS - Halter
			→	+PR 1KS; ☐			24.3384-1778.5 241002	BOS - Halter
			→	+PR 1KE / 1KF / 1KJ; ☐			24.3414-1709.5 240834	TRW - Halter
			→	+PR 1KE / 1KF / 1KJ; ☐			24.3414-1710.5 240835	TRW - Halter
2.0 TDI	100	02/03→05/10	←	08/03→; +PR 1LJ / 1ZA / 1ZD; ☐			24.3541-9553.5 241025	ATE - Halter
			←	08/03→; +PR 1ZE / 1ZP; ☐			24.3541-9553.5 241025	ATE - Halter
			←	08/03→; +PR 1ZE / 1ZP; ☐			24.3541-9554.5 241026	ATE - Halter
			←	08/03→; +PR 1LJ / 1ZA / 1ZD; ☐			24.3541-9554.5 241026	ATE - Halter
			→	11/09→; +PR 1KS; ☐			24.3384-1777.5 240988	BOS - Halter
			→	11/09→; +PR 1KS; ☐			24.3384-1778.5 241002	BOS - Halter
			→	08/03→; +PR 1KE / 1KF / 1KJ; ☐			24.3414-1709.5 240834	TRW - Halter
			→	08/03→; +PR 1KE / 1KF / 1KJ; ☐			24.3414-1710.5 240835	TRW - Halter
2.0 TDI	125	12/05→05/10	←	02/06→; +PR 1LJ / 1ZA / 1ZD; ☐			24.3541-9553.5 241025	ATE - Halter
			←	02/06→; +PR 1ZE / 1ZP; ☐			24.3541-9553.5 241025	ATE - Halter
			←	02/06→; +PR 1ZE / 1ZP; ☐			24.3541-9554.5 241026	ATE - Halter
			←	02/06→; +PR 1LJ / 1ZA / 1ZD; ☐			24.3541-9554.5 241026	ATE - Halter
			→	11/09→; +PR 1KS; ☐			24.3384-1777.5 240988	BOS - Halter
			→	11/09→; +PR 1KS; ☐			24.3384-1778.5 241002	BOS - Halter
			→	02/06→; +PR 1KE / 1KF / 1KJ; ☐			24.3414-1709.5 240834	TRW - Halter
			→	02/06→; +PR 1KE / 1KF / 1KJ; ☐			24.3414-1710.5 240835	TRW - Halter
Halter, Bremssattel								
1.4 TSI	103	02/06→05/10	←	09/06→; +PR 1LJ / 1ZA / 1ZD			11.0230-0131.1 260129	ATE
1.4 TSI 1.4 TSI EcoFuel 1.6 1.6 BiFuel 1.6 FSI 1.9 TDI 2.0 EcoFuel 2.0 FSI →	125 110 75 75 85 66 - 77 80 110	11/06→05/10 05/09→05/10 07/03→05/10 11/06→05/10 02/03→01/07 02/03→05/10 12/05→05/10 02/06→05/09 10/03→01/07	←	+PR 1LJ / 1ZA / 1ZD			11.0230-0131.1 260129	ATE





















	kw			 	! #		
VW - TOURAN (1T1, 1T2) 02/03→05/10							
Halter, Bremssattel							
2.0 TDI	103	12/05→05/10	←	+PR 1LJ / 1ZA / 1ZD		11.0230-0131.1	260129 ATE
2.0 TDI 16V	103	08/03→05/10					
2.0 TDI	100	02/03→05/10	←	08/03→; +PR 1LJ / 1ZA / 1ZD		11.0230-0131.1	260129 ATE
2.0 TDI	125	12/05→05/10	←	02/06→; +PR 1LJ / 1ZA / 1ZD		11.0230-0131.1	260129 ATE
Feder, Bremssattel							
1.4 TSI	103	02/06→05/10	←	09/06→; +PR 1ZE / 1ZP	2	11.8116-0351.1	390538 ATE
			←	09/06→; +PR 1LJ / 1ZA / 1ZD	2	11.8116-0351.1	390538 ATE
1.4 TSI	125	11/06→05/10	←	+PR 1ZE / 1ZP	2	11.8116-0351.1	390538 ATE
1.4 TSI EcoFuel	110	05/09→05/10					
1.6	75	07/03→05/10	←	+PR 1LJ / 1ZA / 1ZD	2	11.8116-0351.1	390538 ATE
1.6 BiFuel	75	11/06→05/10					
1.6 FSI	85	02/03→01/07					
1.9 TDI	66 - 77	02/03→05/10					
2.0 EcoFuel	80	02/06→05/09					
2.0 FSI	110	10/03→01/07					
2.0 TDI	103	12/05→05/10					
2.0 TDI 16V	103	08/03→05/10					
2.0 TDI	100	02/03→05/10	←	08/03→; +PR 1ZE / 1ZP	2	11.8116-0351.1	390538 ATE
			←	08/03→; +PR 1LJ / 1ZA / 1ZD	2	11.8116-0351.1	390538 ATE
2.0 TDI	125	12/05→05/10	←	02/06→; +PR 1ZE / 1ZP	2	11.8116-0351.1	390538 ATE
			←	02/06→; +PR 1LJ / 1ZA / 1ZD	2	11.8116-0351.1	390538 ATE
Führungshülzensatz, Bremssattel							
1.4 TSI	103	02/06→05/10	←	09/06→; +PR 1ZE / 1ZP		11.0101-5407.2	260011 ATE
			←	09/06→; +PR 1LJ / 1ZA / 1ZD		11.0101-5407.2	260011 ATE
1.4 TSI	125	11/06→05/10	←	+PR 1ZE / 1ZP		11.0101-5407.2	260011 ATE
1.4 TSI EcoFuel	110	05/09→05/10					
1.6	75	07/03→05/10	←	+PR 1LJ / 1ZA / 1ZD		11.0101-5407.2	260011 ATE
1.6 BiFuel	75	11/06→05/10					
1.6 FSI	85	02/03→01/07					
1.9 TDI	66 - 77	02/03→05/10					
2.0 EcoFuel	80	02/06→05/09					
2.0 FSI	110	10/03→01/07					
2.0 TDI	103	12/05→05/10					
2.0 TDI 16V	103	08/03→05/10					
2.0 TDI	100	02/03→05/10	←	08/03→; +PR 1ZE / 1ZP		11.0101-5407.2	260011 ATE
			←	08/03→; +PR 1LJ / 1ZA / 1ZD		11.0101-5407.2	260011 ATE
2.0 TDI	125	12/05→05/10	←	02/06→; +PR 1ZE / 1ZP		11.0101-5407.2	260011 ATE
			←	02/06→; +PR 1LJ / 1ZA / 1ZD		11.0101-5407.2	260011 ATE
Führungsbolzen, Bremssattel							
1.4 TSI	103	02/06→05/10		09/06→; +PR 1ZE / 1ZP	2	11.8171-0008.1	990049 ATE
				09/06→; +PR 1LJ / 1ZA / 1ZD	2	11.8171-0008.1	990049 ATE
1.4 TSI	125	11/06→05/10		+PR 1ZE / 1ZP	2	11.8171-0008.1	990049 ATE
1.4 TSI EcoFuel	110	05/09→05/10					
1.6	75	07/03→05/10		+PR 1LJ / 1ZA / 1ZD	2	11.8171-0008.1	990049 ATE
1.6 BiFuel	75	11/06→05/10					
1.6 FSI	85	02/03→01/07					
1.9 TDI	66 - 77	02/03→05/10					
2.0 EcoFuel	80	02/06→05/09					
2.0 FSI	110	10/03→01/07					
2.0 TDI	103	12/05→05/10					
2.0 TDI 16V	103	08/03→05/10					
2.0 TDI	100	02/03→05/10		08/03→; +PR 1ZE / 1ZP	2	11.8171-0008.1	990049 ATE
				08/03→; +PR 1LJ / 1ZA / 1ZD	2	11.8171-0008.1	990049 ATE
2.0 TDI	125	12/05→05/10		02/06→; +PR 1ZE / 1ZP	2	11.8171-0008.1	990049 ATE
				02/06→; +PR 1LJ / 1ZA / 1ZD	2	11.8171-0008.1	990049 ATE
Bremsschlauch							
1.4 TSI	103	02/06→05/10	←	09/06→	2	24.5143-0564.3	331433 L= 563
			→	11/09→; □		83.7847-0254.3	331233 L= 255
			→	11/09→; □		83.7847-0257.3	331234 L= 255
			→	09/06→ 10/09	2	83.7849-0236.3	330873 L= 233
1.4 TSI	125	11/06→05/10	←		2	24.5143-0564.3	331433 L= 563
1.4 TSI EcoFuel	110	05/09→05/10					

























































	kw			 	! #		
VW - TOURAN (1T1, 1T2) 02/03→05/10							
 Bremsschlauch							
1.6 BiFuel	75	11/06→05/10	➔	11/09→; 		83.7847-0254.3 331233	L= 255
			➔	11/09→; 		83.7847-0257.3 331234	L= 255
			➔	→ 10/09	2	83.7849-0236.3 330873	L= 233
1.6	75	07/03→05/10	➔		2	24.5143-0564.3 331433	L= 563
1.9 TDI	66 - 77	08/03→05/10	➔	→ 12/05	2	24.5204-0233.3 331430	L= 233
2.0 TDI	103	12/05→05/10	➔	11/09→; 		83.7847-0254.3 331233	L= 255
2.0 TDI 16V	103	08/03→05/10	➔	11/09→; 		83.7847-0257.3 331234	L= 255
			➔	01/06→ 10/09	2	83.7849-0236.3 330873	L= 233
1.6 FSI	85	02/03→01/07	➔		2	24.5143-0564.3 331433	L= 563
2.0 FSI	110	10/03→01/07	➔	→ 12/05	2	24.5204-0233.3 331430	L= 233
			➔	01/06→	2	83.7849-0236.3 330873	L= 233
1.9 TDI	74	02/03→05/04	➔		2	24.5143-0564.3 331433	L= 563
			➔		2	24.5204-0233.3 331430	L= 233
2.0 EcoFuel	80	02/06→05/09	➔		2	24.5143-0564.3 331433	L= 563
			➔		2	83.7849-0236.3 330873	L= 233
2.0 TDI	100	02/03→05/10	➔	08/03→	2	24.5143-0564.3 331433	L= 563
			➔	08/03→ 12/05	2	24.5204-0233.3 331430	L= 233
			➔	11/09→; 		83.7847-0254.3 331233	L= 255
			➔	11/09→; 		83.7847-0257.3 331234	L= 255
			➔	01/06→ 10/09	2	83.7849-0236.3 330873	L= 233
2.0 TDI	125	12/05→05/10	➔	02/06→	2	24.5143-0564.3 331433	L= 563
			➔	11/09→; 		83.7847-0254.3 331233	L= 255
			➔	11/09→; 		83.7847-0257.3 331234	L= 255
			➔	02/06→ 10/09	2	83.7849-0236.3 330873	L= 233
VW - TOURAN (1T3) 05/10→05/15							
 Bremssattel							
1.2 TSI	77	05/10→05/15	➔	+PR 1ZE / 1ZP; 		24.3541-9553.5 241025	ATE - Halter
1.4 TSI	103 - 125	05/10→05/15	➔	+PR 1LJ / 1ZA / 1ZD; 		24.3541-9553.5 241025	ATE - Halter
1.4 TSI EcoFuel	110	05/10→05/15	➔	+PR 1ZE / 1ZP; 		24.3541-9554.5 241026	ATE - Halter
1.6 TDI	66 - 77	05/10→05/15	➔	+PR 1LJ / 1ZA / 1ZD; 		24.3541-9554.5 241026	ATE - Halter
2.0 TDI	81 - 130	05/10→05/15	➔			24.3384-1777.5 240988	BOS - Halter
			➔			24.3384-1778.5 241002	BOS - Halter
Halter, Bremssattel							
1.2 TSI	77	05/10→05/15	➔	+PR 1LJ / 1ZA / 1ZD		11.0230-0131.1 260129	ATE
1.4 TSI	103 - 125	05/10→05/15	➔				
1.4 TSI EcoFuel	110	05/10→05/15	➔				
1.6 TDI	66 - 77	05/10→05/15	➔				
2.0 TDI	81 - 130	05/10→05/15	➔				
Feder, Bremssattel							
1.2 TSI	77	05/10→05/15	➔	+PR 1ZE / 1ZP	2	11.8116-0351.1 390538	ATE
1.4 TSI	103 - 125	05/10→05/15	➔	+PR 1LJ / 1ZA / 1ZD	2	11.8116-0351.1 390538	ATE
1.4 TSI EcoFuel	110	05/10→05/15	➔				
1.6 TDI	66 - 77	05/10→05/15	➔				
2.0 TDI	81 - 130	05/10→05/15	➔				
Führungshülzensatz, Bremssattel							
1.2 TSI	77	05/10→05/15	➔	+PR 1ZE / 1ZP		11.0101-5407.2 260011	ATE
1.4 TSI	103 - 125	05/10→05/15	➔	+PR 1LJ / 1ZA / 1ZD		11.0101-5407.2 260011	ATE
1.4 TSI EcoFuel	110	05/10→05/15	➔				
1.6 TDI	66 - 77	05/10→05/15	➔				
2.0 TDI	81 - 130	05/10→05/15	➔				
➔							



















	kw					! #		
VW - TOURAN (1T3) 05/10→05/15								
Führungsbolzen, Bremsattel								
1.2 TSI	77	05/10→05/15		+PR 1ZE / 1ZP		2	11.8171-0008.1 990049	ATE
1.4 TSI	103 - 125	05/10→05/15		+PR 1LJ / 1ZA / 1ZD		2	11.8171-0008.1 990049	ATE
1.4 TSI EcoFuel	110	05/10→05/15						
1.6 TDI	66 - 77	05/10→05/15						
2.0 TDI	81 - 130	05/10→05/15						
 Bremschlauch								
1.2 TSI	77	05/10→05/15	←			2	24.5143-0564.3 331433	L= 563
1.4 TSI	103 - 125	05/10→05/15	→				83.7847-0254.3 331233	L= 255
1.4 TSI EcoFuel	110	05/10→05/15	→				83.7847-0257.3 331234	L= 255
1.6 TDI	66 - 77	05/10→05/15	→					
2.0 TDI	81 - 130	05/10→05/15						
VW - TOURAN (5T1) 05/15→								
 Bremsattel								
1.0 TSI	85	12/18→	←	+PR 1ZA / 1ZD / 1ZK / 1ZL; 			24.3571-1801.5 241387	- Halter
1.2 TSI	81	05/15→	←	+PR 1ZA / 1ZD / 1ZK / 1ZL; 			24.3571-1802.5 241388	- Halter
1.4 TSI	110	05/15→	←	+PR 1ZA / 1ZD / 1ZK / 1ZL; 				
1.5 TSI	110	11/18→	←	+PR 2EG / 2EJ; 			24.6238-7071.5 241515	ATE - Halter + eFSB
1.6 TDI	81 - 85	05/15→	←	+PR 2EG / 2EJ; 			24.6238-7072.5 241516	ATE - Halter + eFSB
1.8 TSI	132	11/15→	→	+PR 1KE / 1KR; 			24.6238-7023.5 241241	ATE - Halter + eFSB
2.0 TDI	81 - 140	05/15→	→	+PR 1KE / 1KR; 			24.6238-7047.5 241181	ATE - Halter + eFSB
			→	+PR 1KE / 1KR; 			24.6238-7024.5 241242	ATE - Halter + eFSB
			→	+PR 1KE / 1KR; 			24.6238-7048.5 241182	ATE - Halter + eFSB
			→	+PR 2EM; 			24.6242-7005.5 241337	ATE + EMot / - Halter + eFSB
			→	+PR 2EM; 			24.6242-7006.5 241338	ATE + EMot / - Halter + eFSB
 Bremschlauch								
1.0 TSI	85	12/18→	←			2	83.8247-0636.3 331536	L= 637
1.2 TSI	81	05/15→	→					
1.4 TSI	110	05/15→	→			2	24.5143-0280.3 331683	L= 300
1.5 TSI	110	11/18→						
1.6 TDI	81 - 85	05/15→						
1.8 TSI	132	11/15→						
2.0 TDI	81 - 140	05/15→						
Stellelement, Feststellbremse Bremsattel								
1.0 TSI	85	12/18→	→				11.9282-1001.3 250159	ATE
1.2 TSI	81	05/15→	→				11.9282-1002.3 250160	ATE
1.4 TSI	110	05/15→						
1.5 TSI	110	11/18→						
1.6 TDI	81 - 85	05/15→						
1.8 TSI	132	11/15→						
2.0 TDI	81 - 140	05/15→						
VW - TOURAN VAN (1T1, 1T2) 02/03→05/10								
 Bremsattel								
1.9 TDI	66	11/04→05/10	←	+PR 1ZE / 1ZP; 			24.3541-9553.5 241025	ATE - Halter
2.0 TDi	103	08/03→05/10	←	+PR 1LJ / 1ZA / 1ZD; 			24.3541-9553.5 241025	ATE - Halter
			←	+PR 1LJ / 1ZA / 1ZD; 			24.3541-9554.5 241026	ATE - Halter
			←	+PR 1ZE / 1ZP; 			24.3541-9554.5 241026	ATE - Halter
			→	11/09→; +PR 1KS; 			24.3384-1777.5 240988	BOS - Halter
			→	11/09→; +PR 1KS; 			24.3384-1778.5 241002	BOS - Halter
			→	+PR 1KE / 1KF / 1KJ; 			24.3414-1709.5 240834	TRW - Halter
			→	+PR 1KE / 1KF / 1KJ; 			24.3414-1710.5 240835	TRW - Halter
1.9 TDI	74	10/03→05/05	←	+PR 1ZE / 1ZP; 			24.3541-9553.5 241025	ATE - Halter
2.0 EcoFuel	80	02/06→11/06	←	+PR 1LJ / 1ZA / 1ZD; 			24.3541-9553.5 241025	ATE - Halter
2.0 FSI	110	05/04→01/07	←	+PR 1ZE / 1ZP; 			24.3541-9554.5 241026	ATE - Halter
FSI	85	02/03→11/06	←	+PR 1LJ / 1ZA / 1ZD; 			24.3541-9554.5 241026	ATE - Halter
→								

























	kw			 	! #		
VW - TOURAN VAN (1T1, 1T2) 02/03→05/10							
 Bremssattel							
1.9 TDI	74	10/03→05/05	➔	+PR 1KS; 		24.3384-1777.5 240988	BOS - Halter
2.0 EcoFuel	80	02/06→11/06	➔	+PR 1KS; 		24.3384-1778.5 241002	BOS - Halter
2.0 FSI	110	05/04→01/07	➔	+PR 1KE / 1KF / 1KJ; 		24.3414-1709.5 240834	TRW - Halter
FSI	85	02/03→11/06	➔	+PR 1KE / 1KF / 1KJ; 		24.3414-1710.5 240835	TRW - Halter
1.9 TDI	77	08/03→11/06	➔	+PR 1ZE / 1ZP; 		24.3541-9553.5 241025	ATE - Halter
			➔	+PR 1LJ / 1ZA / 1ZD; 		24.3541-9553.5 241025	ATE - Halter
			➔	+PR 1LJ / 1ZA / 1ZD; 		24.3541-9554.5 241026	ATE - Halter
			➔	+PR 1ZE / 1ZP; 		24.3541-9554.5 241026	ATE - Halter
			➔	+PR 1KE / 1KF / 1KJ; 		24.3414-1709.5 240834	TRW - Halter
			➔	+PR 1KE / 1KF / 1KJ; 		24.3414-1710.5 240835	TRW - Halter
2.0 TDI	100	02/03→05/10	➔	08/03→; +PR 1ZE / 1ZP; 		24.3541-9553.5 241025	ATE - Halter
			➔	08/03→; +PR 1LJ / 1ZA / 1ZD; 		24.3541-9553.5 241025	ATE - Halter
			➔	08/03→; +PR 1LJ / 1ZA / 1ZD; 		24.3541-9554.5 241026	ATE - Halter
			➔	08/03→; +PR 1ZE / 1ZP; 		24.3541-9554.5 241026	ATE - Halter
			➔	11/09→; +PR 1KS; 		24.3384-1777.5 240988	BOS - Halter
			➔	11/09→; +PR 1KS; 		24.3384-1778.5 241002	BOS - Halter
			➔	08/03→; +PR 1KE / 1KF / 1KJ; 		24.3414-1709.5 240834	TRW - Halter
			➔	08/03→; +PR 1KE / 1KF / 1KJ; 		24.3414-1710.5 240835	TRW - Halter
Halter, Bremssattel							
1.9 TDI	66 - 77	08/03→05/10	➔	+PR 1LJ / 1ZA / 1ZD		11.0230-0131.1 260129	ATE
2.0 EcoFuel	80	02/06→11/06					
2.0 FSI	110	05/04→01/07					
2.0 TDi	103	08/03→05/10					
FSI	85	02/03→11/06					
2.0 TDI	100	02/03→05/10	➔	08/03→; +PR 1LJ / 1ZA / 1ZD		11.0230-0131.1 260129	ATE
Feder, Bremssattel							
1.9 TDI	66 - 77	08/03→05/10	➔	+PR 1ZE / 1ZP	2	11.8116-0351.1 390538	ATE
2.0 EcoFuel	80	02/06→11/06	➔	+PR 1LJ / 1ZA / 1ZD	2	11.8116-0351.1 390538	ATE
2.0 FSI	110	05/04→01/07					
2.0 TDi	103	08/03→05/10					
FSI	85	02/03→11/06					
2.0 TDI	100	02/03→05/10	➔	08/03→; +PR 1ZE / 1ZP	2	11.8116-0351.1 390538	ATE
			➔	08/03→; +PR 1LJ / 1ZA / 1ZD	2	11.8116-0351.1 390538	ATE
Führungshülzensatz, Bremssattel							
1.9 TDI	66 - 77	08/03→05/10	➔	+PR 1ZE / 1ZP		11.0101-5407.2 260011	ATE
2.0 EcoFuel	80	02/06→11/06	➔	+PR 1LJ / 1ZA / 1ZD		11.0101-5407.2 260011	ATE
2.0 FSI	110	05/04→01/07					
2.0 TDi	103	08/03→05/10					
FSI	85	02/03→11/06					
2.0 TDI	100	02/03→05/10	➔	08/03→; +PR 1ZE / 1ZP		11.0101-5407.2 260011	ATE
			➔	08/03→; +PR 1LJ / 1ZA / 1ZD		11.0101-5407.2 260011	ATE
Führungsbolzen, Bremssattel							
1.9 TDI	66 - 77	08/03→05/10		+PR 1ZE / 1ZP	2	11.8171-0008.1 990049	ATE
2.0 EcoFuel	80	02/06→11/06		+PR 1LJ / 1ZA / 1ZD	2	11.8171-0008.1 990049	ATE
2.0 FSI	110	05/04→01/07					
2.0 TDi	103	08/03→05/10					
FSI	85	02/03→11/06					
2.0 TDI	100	02/03→05/10		08/03→; +PR 1ZE / 1ZP	2	11.8171-0008.1 990049	ATE
				08/03→; +PR 1LJ / 1ZA / 1ZD	2	11.8171-0008.1 990049	ATE
 Bremsschlauch							
1.9 TDI	66	11/04→05/10	➔		2	24.5143-0564.3 331433	L= 563
2.0 TDi	103	08/03→05/10	➔	→ 12/05	2	24.5204-0233.3 331430	L= 233
			➔	11/09→; 		83.7847-0254.3 331233	L= 255
			➔	11/09→; 		83.7847-0257.3 331234	L= 255
			➔	01/06→ 10/09	2	83.7849-0236.3 330873	L= 233
→							

	kw			 	! #		
VW - TOURAN VAN (1T1, 1T2) 02/03→05/10							
 Bremsschlauch							
1.9 TDI	74	10/03→05/05	←		2	24.5143-0564.3 331433	L= 563
			→		2	24.5204-0233.3 331430	L= 233
1.9 TDI	77	08/03→11/06	←		2	24.5143-0564.3 331433	L= 563
2.0 FSI	110	05/04→01/07	→	→ 12/05	2	24.5204-0233.3 331430	L= 233
FSI	85	02/03→11/06	→	01/06→	2	83.7849-0236.3 330873	L= 233
2.0 EcoFuel	80	02/06→11/06	←		2	24.5143-0564.3 331433	L= 563
			→		2	83.7849-0236.3 330873	L= 233
2.0 TDI	100	02/03→05/10	←	08/03→	2	24.5143-0564.3 331433	L= 563
			→	08/03→ 12/05	2	24.5204-0233.3 331430	L= 233
			→	11/09→; 		83.7847-0254.3 331233	L= 255
			→	11/09→; 		83.7847-0257.3 331234	L= 255
			→	01/06→ 10/09	2	83.7849-0236.3 330873	L= 233
VW - TOURAN VAN (1T3) 05/10→05/15							
 Bremssattel							
1.2 TSI	77	05/10→05/15	←	+PR 1ZE / 1ZP; 		24.3541-9553.5 241025	ATE - Halter
1.4 TSI	103 - 125	05/10→05/15	←	+PR 1LJ / 1ZA / 1ZD; 		24.3541-9553.5 241025	ATE - Halter
1.4 TSi EcoFuel	110	05/10→05/15	←	+PR 1ZE / 1ZP; 		24.3541-9554.5 241026	ATE - Halter
1.6 TDI	66 - 77	05/10→05/15	←	+PR 1LJ / 1ZA / 1ZD; 		24.3541-9554.5 241026	ATE - Halter
2.0 TDi	125	05/10→01/13	→			24.3384-1777.5 240988	BOS - Halter
2.0 TDI	103	05/10→05/15	→			24.3384-1778.5 241002	BOS - Halter
Halter, Bremssattel							
1.2 TSI	77	05/10→05/15	←	+PR 1LJ / 1ZA / 1ZD		11.0230-0131.1 260129	ATE
1.4 TSI	103 - 125	05/10→05/15					
1.4 TSi EcoFuel	110	05/10→05/15					
1.6 TDI	66 - 77	05/10→05/15					
2.0 TDi	125	05/10→01/13					
2.0 TDI	103	05/10→05/15					
Feder, Bremssattel							
1.2 TSI	77	05/10→05/15	←	+PR 1LJ / 1ZA / 1ZD	2	11.8116-0351.1 390538	ATE
1.4 TSI	103 - 125	05/10→05/15	←	+PR 1ZE / 1ZP	2	11.8116-0351.1 390538	ATE
1.4 TSi EcoFuel	110	05/10→05/15					
1.6 TDI	66 - 77	05/10→05/15					
2.0 TDi	125	05/10→01/13					
2.0 TDI	103	05/10→05/15					
Führungshülzensatz, Bremssattel							
1.2 TSI	77	05/10→05/15	←	+PR 1ZE / 1ZP		11.0101-5407.2 260011	ATE
1.4 TSI	103 - 125	05/10→05/15	←	+PR 1LJ / 1ZA / 1ZD		11.0101-5407.2 260011	ATE
1.4 TSi EcoFuel	110	05/10→05/15					
1.6 TDI	66 - 77	05/10→05/15					
2.0 TDi	125	05/10→01/13					
2.0 TDI	103	05/10→05/15					
Führungsbolzen, Bremssattel							
1.2 TSI	77	05/10→05/15		+PR 1ZE / 1ZP	2	11.8171-0008.1 990049	ATE
1.4 TSI	103 - 125	05/10→05/15		+PR 1LJ / 1ZA / 1ZD	2	11.8171-0008.1 990049	ATE
1.4 TSi EcoFuel	110	05/10→05/15					
1.6 TDI	66 - 77	05/10→05/15					
2.0 TDi	125	05/10→01/13					
2.0 TDI	103	05/10→05/15					
 Bremsschlauch							
1.2 TSI	77	05/10→05/15	←		2	24.5143-0564.3 331433	L= 563
1.4 TSI	103 - 125	05/10→05/15	→			83.7847-0254.3 331233	L= 255
1.4 TSi EcoFuel	110	05/10→05/15	→			83.7847-0257.3 331234	L= 255
1.6 TDI	66 - 77	05/10→05/15					
2.0 TDi	125	05/10→01/13					
2.0 TDI	103	05/10→05/15					











	kw					! #		
VW - TOURAN VAN (5T1) 05/15→								
 Bremssattel								
2.0 TDI	90 - 110	11/20→	←	+PR 1ZA / 1ZD / 1ZK / 1ZL; 	24.3571-1801.5	241387	- Halter	
			←	+PR 1ZA / 1ZD / 1ZK / 1ZL; 	24.3571-1802.5	241388	- Halter	
			←	+PR 2EG / 2EJ; 	24.6238-7071.5	241515	ATE - Halter + eFSB	
			←	+PR 2EG / 2EJ; 	24.6238-7072.5	241516	ATE - Halter + eFSB	
			→	+PR 1KE / 1KR; 	24.6238-7023.5	241241	ATE - Halter + eFSB	
			→	+PR 1KE / 1KR; 	24.6238-7047.5	241181	ATE - Halter + eFSB	
			→	+PR 1KE / 1KR; 	24.6238-7024.5	241242	ATE - Halter + eFSB	
			→	+PR 1KE / 1KR; 	24.6238-7048.5	241182	ATE - Halter + eFSB	
			→	+PR 2EM; 	24.6242-7005.5	241337	ATE + EMot / - Halter + eFSB	
			→	+PR 2EM; 	24.6242-7006.5	241338	ATE + EMot / - Halter + eFSB	
 Bremsschlauch								
2.0 TDI	90 - 110	11/20→	←		2	83.8247-0636.3	331536	L= 637
			→		2	24.5143-0280.3	331683	L= 300
Stellelement, Feststellbremse Bremssattel								
2.0 TDI	90 - 110	11/20→	→		11.9282-1001.3	250159	ATE	
			→		11.9282-1002.3	250160	ATE	
VW - TRANSPORTER T4 Bus (70B, 70C, 7DB, 7DK, 70J, 70K, 7DC, 7DJ) 09/90→08/04								
 Bremssattel								
1.9 TD 2.0 2.5 2.5 TDI	50 62 81 75	10/92→04/03 09/90→04/03 09/90→06/03 09/95→04/03	←	+PR 1LE; 	24.3541-1775.5	240974	TRW - Halter	
			←	+PR 1LE; 	24.3541-1776.5	240975	TRW - Halter	
			←	05/96→; +PR 1LU; 	24.3571-1787.5	240838	ATE - Halter	
			←	05/96→; +PR 1LU; 	24.3571-1788.5	240839	ATE - Halter	
			←	70-1-000955→; +PR 1LB; 	24.3571-9819.5	241239	ATE - Halter	
			←	70-1-000955→; +PR 1LB; 	24.3571-9820.5	241240	ATE - Halter	
			→	70-V-120001→; 	24.3384-1715.5	240265	TRW - Halter	
			→	70-V-120001→; 	24.3384-1716.5	240266	TRW - Halter	
			→	70-T-200000→ 70-V-120000; 	24.3384-1717.5	240267	TRW - Halter	
			→	70-T-200000→ 70-V-120000; 	24.3384-1718.5	240268	TRW - Halter	
2.4 D 2.5 2.5 TDI 2.8 VR6 2.8 VR 6	55 85 65 - 111 150 103	08/97→04/03 08/96→04/03 05/98→04/03 04/00→04/03 11/95→04/00	←	+PR 1LE; 	24.3541-1775.5	240974	TRW - Halter	
			←	+PR 1LE; 	24.3541-1776.5	240975	TRW - Halter	
			←	+PR 1LU; 	24.3571-1787.5	240838	ATE - Halter	
			←	+PR 1LU; 	24.3571-1788.5	240839	ATE - Halter	
			←	70-1-000955→; +PR 1LB; 	24.3571-9819.5	241239	ATE - Halter	
			←	70-1-000955→; +PR 1LB; 	24.3571-9820.5	241240	ATE - Halter	
			→	70-V-120001→; 	24.3384-1715.5	240265	TRW - Halter	
			→	70-V-120001→; 	24.3384-1716.5	240266	TRW - Halter	
			→	70-T-200000→ 70-V-120000; 	24.3384-1717.5	240267	TRW - Halter	
			→	70-T-200000→ 70-V-120000; 	24.3384-1718.5	240268	TRW - Halter	
2.5 Syncro	81	08/92→04/03	←	+PR 1LE; 	24.3541-1775.5	240974	TRW - Halter	
			←	+PR 1LE; 	24.3541-1776.5	240975	TRW - Halter	
			←	07/95→; +PR 1LU; 	24.3571-1787.5	240838	ATE - Halter	
			←	07/95→; +PR 1LU; 	24.3571-1788.5	240839	ATE - Halter	
			←	07/95→; +PR 1LB; 	24.3571-9819.5	241239	ATE - Halter	
			←	07/95→; +PR 1LB; 	24.3571-9820.5	241240	ATE - Halter	
			→	05/96→; 	24.3384-1715.5	240265	TRW - Halter	
			→	05/96→; 	24.3384-1716.5	240266	TRW - Halter	
2.5 Syncro	85	07/96→04/03	←	+PR 1LE; 	24.3541-1775.5	240974	TRW - Halter	
			←	+PR 1LE; 	24.3541-1776.5	240975	TRW - Halter	
			←	+PR 1LU; 	24.3571-1787.5	240838	ATE - Halter	
			←	+PR 1LU; 	24.3571-1788.5	240839	ATE - Halter	
			←	+PR 1LB; 	24.3571-9819.5	241239	ATE - Halter	
→								





















	kw					! #			
VW - TRANSPORTER T4 Bus (70B, 70C, 7DB, 7DK, 70J, 70K, 7DC, 7DJ) 09/90→08/04									
Bremssattel									
2.5 Syncro	85	07/96→04/03	←	+PR 1LB; 			24.3571-9820.5	241240	ATE - Halter
			→				24.3384-1715.5	240265	TRW - Halter
			→				24.3384-1716.5	240266	TRW - Halter
2.5 TDI Syncro	75	01/96→04/03	←	+PR 1LE; 			24.3541-1775.5	240974	TRW - Halter
			←	+PR 1LE; 			24.3541-1776.5	240975	TRW - Halter
			←	+PR 1LU; 			24.3571-1787.5	240838	ATE - Halter
			←	+PR 1LU; 			24.3571-1788.5	240839	ATE - Halter
			←	+PR 1LB; 			24.3571-9819.5	241239	ATE - Halter
			←	+PR 1LB; 			24.3571-9820.5	241240	ATE - Halter
			→	05/96→; 			24.3384-1715.5	240265	TRW - Halter
			→	05/96→; 			24.3384-1716.5	240266	TRW - Halter
Feder, Bremssattel									
1.9 TD	50	10/92→04/03		70-1-000955→; +PR 1LB	2		11.8116-0272.1	390598	ATE
2.0	62	09/90→04/03	←	05/96→; +PR 1LU	2		11.8116-0237.1	390509	ATE
2.5	81	09/90→06/03							
2.5 TDI	75	09/95→04/03							
2.4 D	55	08/97→04/03		70-1-000955→; +PR 1LB	2		11.8116-0272.1	390598	ATE
2.5	85	08/96→04/03							
2.5 TDI	65 - 111	05/98→04/03	←	+PR 1LU	2		11.8116-0237.1	390509	ATE
2.8 VR6	150	04/00→04/03							
2.8 VR 6	103	11/95→04/00							
2.5 Syncro	81	08/92→04/03		07/95→; +PR 1LB	2		11.8116-0272.1	390598	ATE
			←	07/95→; +PR 1LU	2		11.8116-0237.1	390509	ATE
2.5 Syncro	85	07/96→04/03		+PR 1LB	2		11.8116-0272.1	390598	ATE
2.5 TDI Syncro	75	01/96→04/03	←	+PR 1LU	2		11.8116-0237.1	390509	ATE
Führungshülzensatz, Bremssattel									
1.9 TD	50	10/92→04/03	←	05/96→; +PR 1LU			11.0101-5409.2	260035	ATE
2.0	62	09/90→04/03							
2.5	81	09/90→06/03	←	05/97→; → 70-1-000954; +PR 1LB			11.0101-5704.2	260095	ATE
2.5 TDI	75	09/95→04/03	←	70-1-000955→; +PR 1LB			11.0101-5705.2	260096	ATE
2.4 D	55	08/97→04/03	←	+PR 1LU			11.0101-5409.2	260035	ATE
2.5 TDI	65 - 111	05/98→04/03	←	→ 70-1-000954; +PR 1LB			11.0101-5704.2	260095	ATE
2.8 VR6	150	04/00→04/03	←	70-1-000955→; +PR 1LB			11.0101-5705.2	260096	ATE
2.5	85	08/96→04/03	←	+PR 1LU			11.0101-5409.2	260035	ATE
			←	05/97→; → 70-1-000954; +PR 1LB			11.0101-5704.2	260095	ATE
			←	70-1-000955→; +PR 1LB			11.0101-5705.2	260096	ATE
2.8 VR 6	103	11/95→04/00							
2.5 Syncro	81	08/92→04/03	←	07/95→; +PR 1LU			11.0101-5409.2	260035	ATE
			←	07/95→; +PR 1LB			11.0101-5705.2	260096	ATE
2.5 Syncro	85	07/96→04/03	←	+PR 1LU			11.0101-5409.2	260035	ATE
2.5 TDI Syncro	75	01/96→04/03	←	+PR 1LB			11.0101-5705.2	260096	ATE
Führungsbolzen, Bremssattel									
1.9 TD	50	10/92→04/03		70-1-000955→; +PR 1LB			11.8171-0067.1	250153	ATE
2.0	62	09/90→04/03	←	05/96→; +PR 1LU	2		11.8171-0008.1	990049	ATE
2.5	81	09/90→06/03							
2.5 TDI	75	09/95→04/03	←	05/97→; → 70-1-000954; +PR 1LB	2		11.8171-0008.1	990049	ATE
2.4 D	55	08/97→04/03		70-1-000955→; +PR 1LB			11.8171-0067.1	250153	ATE
2.5 TDI	65 - 111	05/98→04/03	←	→ 70-1-000954; +PR 1LB	2		11.8171-0008.1	990049	ATE
2.8 VR6	150	04/00→04/03	←	+PR 1LU	2		11.8171-0008.1	990049	ATE
2.5	85	08/96→04/03		70-1-000955→; +PR 1LB			11.8171-0067.1	250153	ATE
			←	+PR 1LU	2		11.8171-0008.1	990049	ATE
			←	05/97→; → 70-1-000954; +PR 1LB	2		11.8171-0008.1	990049	ATE
2.8 VR 6	103	11/95→04/00							
2.5 Syncro	81	08/92→04/03		07/95→; +PR 1LB			11.8171-0067.1	250153	ATE
			←	07/95→; +PR 1LU	2		11.8171-0008.1	990049	ATE
2.5 Syncro	85	07/96→04/03		+PR 1LB			11.8171-0067.1	250153	ATE
2.5 TDI Syncro	75	01/96→04/03	←	+PR 1LU	2		11.8171-0008.1	990049	ATE
→									



























	kw			 	! #		
VW - TRANSPORTER T4 Bus (70B, 70C, 7DB, 7DK, 70J, 70K, 7DC, 7DJ) 09/90→08/04							
Zubehörsatz, Bremssattel							
1.9 TD 2.0 2.4 D 2.5 2.5 Syncro 2.5 TDI 2.5 TDI Syncro 2.8 VR6 2.8 VR 6	50 62 55 81 - 85 81 - 85 65 - 111 75 150 103	10/92→04/03 09/90→04/03 08/97→04/03 09/90→06/03 08/92→04/03 09/95→04/03 01/96→04/03 04/00→04/03 11/95→04/00	←	+PR 1LA / 1LP		24.0101-3401.2 260043	TRW
Bremsschlauch							
1.9 TD 2.0 2.5 2.5 Syncro	50 62 81 81	10/92→04/03 09/90→04/03 09/90→06/03 08/92→04/03	←	→ 07/95	2	24.5237-0334.3 331443	L= 330
			←	05/99→; +PR 2E2 / 1LP / 1LE / 1LU; + WK; 		24.5237-0341.3 331710	L= 365
			←	05/99→; +PR 2E2 / 1LP / 1LE / 1LU; + WK; 		24.5237-0345.3 331367	L= 345
			←	05/97→; → 70-X-250000; - WK	2	24.5237-0345.3 331367	L= 345
			←	08/95→ 04/97	2	24.5237-0345.3 331367	L= 345
			←	05/99→; +PR 1LB / 2E3; + WK; 		24.5237-0355.3 331670	L= 350
			←	05/97→ 04/99; + WK; 		24.5237-0355.3 331670	L= 350
			←	05/99→; +PR 1LB / 2E3; + WK; 		83.6255-0340.3 330745	L= 340
			←	05/97→ 04/99; + WK; 		83.6255-0340.3 330745	L= 340
			➔	70-T-200000→; Felgengröße [Zoll]: 16; am Bremssattel	2	24.5113-0170.3 331361	L= 170
			➔	70-T-200000→; nicht für Felgengröße [Zoll]: 16	2	24.5170-0161.3 331308	L= 161
			➔	→ 70-T-199999	2	24.5201-0164.3 331414	L= 164
			➔	70-T-200000→; für Fahrzeuge ohne Schlechtwegeausführung	2	24.5201-0164.3 331414	L= 164
			➔	70-T-200000→; für Fahrzeuge mit Schlechtwegeausführung	2	24.5225-0160.3 331366	L= 160
2.4 D 2.5 TDI	55 65 - 111	08/97→04/03 05/98→04/03	←	05/99→; +PR 2E2 / 1LP / 1LE / 1LU; + WK; 		24.5237-0341.3 331710	L= 365
			←	05/99→; +PR 2E2 / 1LP / 1LE / 1LU; + WK; 		24.5237-0345.3 331367	L= 345
			←	→ 70-X-250000; - WK	2	24.5237-0345.3 331367	L= 345
			←	05/99→; +PR 1LB / 2E3; + WK; 		24.5237-0355.3 331670	L= 350
			←	→ 04/99; + WK; 		24.5237-0355.3 331670	L= 350
			←	05/99→; +PR 1LB / 2E3; + WK; 		83.6255-0340.3 330745	L= 340
			←	→ 04/99; + WK; 		83.6255-0340.3 330745	L= 340
			➔	70-T-200000→; Felgengröße [Zoll]: 16; am Bremssattel	2	24.5113-0170.3 331361	L= 170
			➔	70-T-200000→; nicht für Felgengröße [Zoll]: 16	2	24.5170-0161.3 331308	L= 161
			➔	→ 70-T-199999	2	24.5201-0164.3 331414	L= 164
			➔	70-T-200000→; für Fahrzeuge ohne Schlechtwegeausführung	2	24.5201-0164.3 331414	L= 164
			➔	70-T-200000→; für Fahrzeuge mit Schlechtwegeausführung	2	24.5225-0160.3 331366	L= 160
2.5 2.5 Syncro 2.5 TDI 2.5 TDI Syncro	85 85 75 75	08/96→04/03 07/96→04/03 09/95→04/03 01/96→04/03	←	05/99→; +PR 2E2 / 1LP / 1LE / 1LU; + WK; 		24.5237-0341.3 331710	L= 365
			←	05/99→; +PR 2E2 / 1LP / 1LE / 1LU; + WK; 		24.5237-0345.3 331367	L= 345
			←	05/97→; → 70-X-250000; - WK	2	24.5237-0345.3 331367	L= 345
			←	→ 04/97	2	24.5237-0345.3 331367	L= 345
			←	05/97→ 04/99; + WK; 		24.5237-0355.3 331670	L= 350
			←	05/99→; +PR 1LB / 2E3; + WK; 		24.5237-0355.3 331670	L= 350
			←	05/99→; +PR 1LB / 2E3; + WK; 		83.6255-0340.3 330745	L= 340
			←	05/97→ 04/99; + WK; 		83.6255-0340.3 330745	L= 340
			➔	70-T-200000→; Felgengröße [Zoll]: 16; am Bremssattel	2	24.5113-0170.3 331361	L= 170
			➔	70-T-200000→; nicht für Felgengröße [Zoll]: 16	2	24.5170-0161.3 331308	L= 161
			➔	→ 70-T-199999	2	24.5201-0164.3 331414	L= 164



	kw					! #		
VW - TRANSPORTER T4 Bus (70B, 70C, 7DB, 7DK, 70J, 70K, 7DC, 7DJ) 09/90→08/04								
 Bremsschlauch								
2.5 2.5 Syncro 2.5 TDI 2.5 TDI Syncro	85 85 75 75	08/96→04/03 07/96→04/03 09/95→04/03 01/96→04/03	➡	70-T-200000→; für Fahrzeuge ohne Schlechtwegeausführung		2	24.5201-0164.3 331414	L= 164
			➡	70-T-200000→; für Fahrzeuge mit Schlechtwegeausführung		2	24.5225-0160.3 331366	L= 160
2.8 VR6	150	04/00→04/03	←	+PR 2E2 / 1LP / 1LE / 1LU; + WK; ☐			24.5237-0341.3 331710	L= 365
			←	+PR 2E2 / 1LP / 1LE / 1LU; + WK; ☐			24.5237-0345.3 331367	L= 345
			←	→ 70-X-250000; - WK		2	24.5237-0345.3 331367	L= 345
			←	+PR 1LB / 2E3; + WK; ☐			24.5237-0355.3 331670	L= 350
			←	+PR 1LB / 2E3; + WK; ☐			83.6255-0340.3 330745	L= 340
			➡	70-T-200000→; Felgenreöße [Zoll]: 16; am Bremssattel		2	24.5113-0170.3 331361	L= 170
			➡	70-T-200000→; nicht für Felgenreöße [Zoll]: 16		2	24.5170-0161.3 331308	L= 161
			➡	70-T-200000→; für Fahrzeuge ohne Schlechtwegeausführung		2	24.5201-0164.3 331414	L= 164
			➡	70-T-200000→; für Fahrzeuge mit Schlechtwegeausführung		2	24.5225-0160.3 331366	L= 160
2.8 VR 6	103	11/95→04/00	←	05/99→; +PR 2E2 / 1LP / 1LE / 1LU; + WK; ☐			24.5237-0341.3 331710	L= 365
			←	05/96→ 04/97		2	24.5237-0345.3 331367	L= 345
			←	05/99→; +PR 2E2 / 1LP / 1LE / 1LU; + WK; ☐			24.5237-0345.3 331367	L= 345
			←	05/97→; → 70-X-250000; - WK		2	24.5237-0345.3 331367	L= 345
			←	05/99→; +PR 1LB / 2E3; + WK; ☐			24.5237-0355.3 331670	L= 350
			←	05/97→ 04/99; + WK; ☐			24.5237-0355.3 331670	L= 350
			←	05/99→; +PR 1LB / 2E3; + WK; ☐			83.6255-0340.3 330745	L= 340
			←	05/97→ 04/99; + WK; ☐			83.6255-0340.3 330745	L= 340
			➡	70-T-200000→; Felgenreöße [Zoll]: 16; am Bremssattel		2	24.5113-0170.3 331361	L= 170
			➡	70-T-200000→; nicht für Felgenreöße [Zoll]: 16		2	24.5170-0161.3 331308	L= 161
			➡	70-T-200000→; für Fahrzeuge ohne Schlechtwegeausführung		2	24.5201-0164.3 331414	L= 164
			➡	70-T-200000→; für Fahrzeuge mit Schlechtwegeausführung		2	24.5225-0160.3 331366	L= 160
VW - TRANSPORTER T4 Kasten (70A, 70H, 7DA, 7DH) 07/90→04/03								
 Bremssattel								
1.9 TD 2.0 2.5 2.5 TDI	50 62 81 75	10/92→04/03 07/90→04/03 11/90→04/03 09/95→04/03	←	+PR 1LE; ☐			24.3541-1775.5 240974	TRW - Halter
			←	+PR 1LE; ☐			24.3541-1776.5 240975	TRW - Halter
			←	05/96→; +PR 1LU; ☐			24.3571-1787.5 240838	ATE - Halter
			←	05/96→; +PR 1LU; ☐			24.3571-1788.5 240839	ATE - Halter
			←	70-1-000955→; +PR 1LB; ☐			24.3571-9819.5 241239	ATE - Halter
			←	70-1-000955→; +PR 1LB; ☐			24.3571-9820.5 241240	ATE - Halter
			➡	70-V-120001→; ☐			24.3384-1715.5 240265	TRW - Halter
			➡	70-V-120001→; ☐			24.3384-1716.5 240266	TRW - Halter
			➡	70-T-200000→ 70-V-120000; ☐			24.3384-1717.5 240267	TRW - Halter
			➡	70-T-200000→ 70-V-120000; ☐			24.3384-1718.5 240268	TRW - Halter
2.4 D 2.5 2.5 TDI 2.8 VR6	55 85 65 - 111 103 - 150	08/97→04/03 08/96→04/03 12/98→04/03 05/96→04/03	←	+PR 1LE; ☐			24.3541-1775.5 240974	TRW - Halter
			←	+PR 1LE; ☐			24.3541-1776.5 240975	TRW - Halter
			←	+PR 1LU; ☐			24.3571-1787.5 240838	ATE - Halter
			←	+PR 1LU; ☐			24.3571-1788.5 240839	ATE - Halter
			←	70-1-000955→; +PR 1LB; ☐			24.3571-9819.5 241239	ATE - Halter
			←	70-1-000955→; +PR 1LB; ☐			24.3571-9820.5 241240	ATE - Halter
			➡	70-V-120001→; ☐			24.3384-1715.5 240265	TRW - Halter
			➡	70-V-120001→; ☐			24.3384-1716.5 240266	TRW - Halter
			➡	70-T-200000→ 70-V-120000; ☐			24.3384-1717.5 240267	TRW - Halter
			➡	70-T-200000→ 70-V-120000; ☐			24.3384-1718.5 240268	TRW - Halter
2.5 Syncro 2.5 TDI Syncro	81 75	11/92→11/01 09/95→04/03	←	+PR 1LE; ☐			24.3541-1775.5 240974	TRW - Halter
			←	+PR 1LE; ☐			24.3541-1776.5 240975	TRW - Halter
→								



	kw					! #			
VW - TRANSPORTER T4 Kasten (70A, 70H, 7DA, 7DH) 07/90→04/03									
Bremssattel									
2.5 Syncro 2.5 TDI Syncro	81	11/92→11/01	←	+PR 1LU; 			24.3571-1787.5	240838	ATE - Halter
	75	09/95→04/03	←	+PR 1LU; 			24.3571-1788.5	240839	ATE - Halter
			←	+PR 1LB; 			24.3571-9819.5	241239	ATE - Halter
			←	+PR 1LB; 			24.3571-9820.5	241240	ATE - Halter
			→	05/96→; 			24.3384-1715.5	240265	TRW - Halter
			→	05/96→; 			24.3384-1716.5	240266	TRW - Halter
2.5 Syncro	85	08/96→04/03	←	+PR 1LE; 			24.3541-1775.5	240974	TRW - Halter
			←	+PR 1LE; 			24.3541-1776.5	240975	TRW - Halter
			←	+PR 1LU; 			24.3571-1787.5	240838	ATE - Halter
			←	+PR 1LU; 			24.3571-1788.5	240839	ATE - Halter
			←	+PR 1LB; 			24.3571-9819.5	241239	ATE - Halter
			←	+PR 1LB; 			24.3571-9820.5	241240	ATE - Halter
			→				24.3384-1715.5	240265	TRW - Halter
			→				24.3384-1716.5	240266	TRW - Halter
Feder, Bremssattel									
1.9 TD	50	10/92→04/03		70-1-000955→; +PR 1LB	2		11.8116-0272.1	390598	ATE
2.0	62	07/90→04/03	←	05/96→; +PR 1LU	2		11.8116-0237.1	390509	ATE
2.5	81	11/90→04/03							
2.5 TDI	75	09/95→04/03							
2.4 D	55	08/97→04/03		70-1-000955→; +PR 1LB	2		11.8116-0272.1	390598	ATE
2.5	85	08/96→04/03	←	+PR 1LU	2		11.8116-0237.1	390509	ATE
2.5 TDI	65 - 111	12/98→04/03							
2.8 VR6	103 - 150	05/96→04/03							
2.5 Syncro	81 - 85	11/92→04/03		+PR 1LB	2		11.8116-0272.1	390598	ATE
2.5 TDI Syncro	75	09/95→04/03	←	+PR 1LU	2		11.8116-0237.1	390509	ATE
Führungshülzensatz, Bremssattel									
1.9 TD	50	10/92→04/03	←	05/96→; +PR 1LU			11.0101-5409.2	260035	ATE
2.0	62	07/90→04/03	←	05/97→; → 70-1-000954; +PR 1LB			11.0101-5704.2	260095	ATE
2.5	81	11/90→04/03							
2.5 TDI	75	09/95→04/03	←	70-1-000955→; +PR 1LB			11.0101-5705.2	260096	ATE
2.4 D	55	08/97→04/03	←	+PR 1LU			11.0101-5409.2	260035	ATE
2.5 TDI	65 - 111	12/98→04/03	←	→ 70-1-000954; +PR 1LB			11.0101-5704.2	260095	ATE
2.8 VR6	150	06/00→04/03	←	70-1-000955→; +PR 1LB			11.0101-5705.2	260096	ATE
2.5	85	08/96→04/03	←	+PR 1LU			11.0101-5409.2	260035	ATE
2.8 VR6	103	05/96→05/00	←	05/97→; → 70-1-000954; +PR 1LB			11.0101-5704.2	260095	ATE
			←	70-1-000955→; +PR 1LB			11.0101-5705.2	260096	ATE
2.5 Syncro	81 - 85	11/92→04/03	←	+PR 1LU			11.0101-5409.2	260035	ATE
2.5 TDI Syncro	75	09/95→04/03	←	+PR 1LB			11.0101-5705.2	260096	ATE
Führungsbolzen, Bremssattel									
1.9 TD	50	10/92→04/03		70-1-000955→; +PR 1LB			11.8171-0067.1	250153	ATE
2.0	62	07/90→04/03	←	05/96→; +PR 1LU	2		11.8171-0008.1	990049	ATE
2.5	81	11/90→04/03							
2.5 TDI	75	09/95→04/03	←	05/97→; → 70-1-000954; +PR 1LB	2		11.8171-0008.1	990049	ATE
2.4 D	55	08/97→04/03		70-1-000955→; +PR 1LB			11.8171-0067.1	250153	ATE
2.5 TDI	65 - 111	12/98→04/03	←	→ 70-1-000954; +PR 1LB	2		11.8171-0008.1	990049	ATE
2.8 VR6	150	06/00→04/03	←	+PR 1LU	2		11.8171-0008.1	990049	ATE
2.5	85	08/96→04/03		70-1-000955→; +PR 1LB			11.8171-0067.1	250153	ATE
2.8 VR6	103	05/96→05/00	←	+PR 1LU	2		11.8171-0008.1	990049	ATE
			←	05/97→; → 70-1-000954; +PR 1LB	2		11.8171-0008.1	990049	ATE
2.5 Syncro	81 - 85	11/92→04/03		+PR 1LB			11.8171-0067.1	250153	ATE
2.5 TDI Syncro	75	09/95→04/03	←	+PR 1LU	2		11.8171-0008.1	990049	ATE
Zubehörsatz, Bremssattel									
1.9 TD	50	10/92→04/03	←	+PR 1LA / 1LP			24.0101-3401.2	260043	TRW
2.0	62	07/90→04/03							
2.4 D	55	08/97→04/03							
2.5	81 - 85	11/90→04/03							
→									

	kw			 	! #		
VW - TRANSPORTER T4 Kasten (70A, 70H, 7DA, 7DH) 07/90→04/03							
Zubehörsatz, Bremssattel							
2.5 Syncro 2.5 TDI 2.5 TDI Syncro 2.8 VR6	81 - 85 65 - 111 75 103 - 150	11/92→04/03 07/90→04/03 09/95→04/03 05/96→04/03	←	+PR 1LA / 1LP		24.0101-3401.2 260043	TRW
 Bremsschlauch							
1.9 TD 2.0 2.5	50 62 81	10/92→04/03 07/90→04/03 11/90→04/03	←	→ 07/95	2	24.5237-0334.3 331443	L= 330
			←	05/99→; +PR 2E2 / 1LP / 1LE / 1LU; +WK; 		24.5237-0341.3 331710	L= 365
			←	05/99→; +PR 2E2 / 1LP / 1LE / 1LU; +WK; 		24.5237-0345.3 331367	L= 345
			←	05/97→; → 70-X-250000; - WK	2	24.5237-0345.3 331367	L= 345
			←	08/95→ 04/97	2	24.5237-0345.3 331367	L= 345
			←	05/99→; +PR 1LB / 2E3; + WK; 		24.5237-0355.3 331670	L= 350
			←	05/97→ 04/99; + WK; 		24.5237-0355.3 331670	L= 350
			←	05/99→; +PR 1LB / 2E3; + WK; 		83.6255-0340.3 330745	L= 340
			←	05/97→ 04/99; + WK; 		83.6255-0340.3 330745	L= 340
			➔	70-T-200000→; Felgenreöße [Zoll]: 16; am Bremssattel	2	24.5113-0170.3 331361	L= 170
			➔	70-T-200000→; nicht für Felgenreöße [Zoll]: 16	2	24.5170-0161.3 331308	L= 161
			➔	→ 70-T-199999	2	24.5201-0164.3 331414	L= 164
			➔	70-T-200000→; für Fahrzeuge ohne Schlechtwegeausführung	2	24.5201-0164.3 331414	L= 164
			➔	70-T-200000→; für Fahrzeuge mit Schlechtwegeausführung	2	24.5225-0160.3 331366	L= 160
2.4 D 2.5 TDI	55 65	08/97→04/03 12/98→04/03	←	05/99→; +PR 2E2 / 1LP / 1LE / 1LU; +WK; 		24.5237-0341.3 331710	L= 365
			←	05/99→; +PR 2E2 / 1LP / 1LE / 1LU; +WK; 		24.5237-0345.3 331367	L= 345
			←	→ 70-X-250000; - WK	2	24.5237-0345.3 331367	L= 345
			←	05/99→; +PR 1LB / 2E3; + WK; 		24.5237-0355.3 331670	L= 350
			←	→ 04/99; + WK; 		24.5237-0355.3 331670	L= 350
			←	05/99→; +PR 1LB / 2E3; + WK; 		83.6255-0340.3 330745	L= 340
			←	→ 04/99; + WK; 		83.6255-0340.3 330745	L= 340
			➔	70-T-200000→; Felgenreöße [Zoll]: 16; am Bremssattel	2	24.5113-0170.3 331361	L= 170
			➔	70-T-200000→; nicht für Felgenreöße [Zoll]: 16	2	24.5170-0161.3 331308	L= 161
			➔	→ 70-T-199999	2	24.5201-0164.3 331414	L= 164
			➔	70-T-200000→; für Fahrzeuge ohne Schlechtwegeausführung	2	24.5201-0164.3 331414	L= 164
			➔	70-T-200000→; für Fahrzeuge mit Schlechtwegeausführung	2	24.5225-0160.3 331366	L= 160
2.5 2.5 Syncro 2.5 TDI 2.5 TDI Syncro	85 81 - 85 85 75 75	08/96→04/03 11/92→04/03 09/95→04/03 09/95→04/03	←	05/99→; +PR 2E2 / 1LP / 1LE / 1LU; +WK; 		24.5237-0341.3 331710	L= 365
			←	05/99→; +PR 2E2 / 1LP / 1LE / 1LU; +WK; 		24.5237-0345.3 331367	L= 345
			←	05/97→; → 70-X-250000; - WK	2	24.5237-0345.3 331367	L= 345
			←	→ 04/97	2	24.5237-0345.3 331367	L= 345
			←	05/97→ 04/99; + WK; 		24.5237-0355.3 331670	L= 350
			←	05/99→; +PR 1LB / 2E3; + WK; 		24.5237-0355.3 331670	L= 350
			←	05/99→; +PR 1LB / 2E3; + WK; 		83.6255-0340.3 330745	L= 340
			←	05/97→ 04/99; + WK; 		83.6255-0340.3 330745	L= 340
			➔	70-T-200000→; Felgenreöße [Zoll]: 16; am Bremssattel	2	24.5113-0170.3 331361	L= 170
			➔	70-T-200000→; nicht für Felgenreöße [Zoll]: 16	2	24.5170-0161.3 331308	L= 161
			➔	→ 70-T-199999	2	24.5201-0164.3 331414	L= 164
			➔	70-T-200000→; für Fahrzeuge ohne Schlechtwegeausführung	2	24.5201-0164.3 331414	L= 164
			➔	70-T-200000→; für Fahrzeuge mit Schlechtwegeausführung	2	24.5225-0160.3 331366	L= 160
→							

VW - TRANSPORTER T4 Kasten (70A, 70H, 7DA, 7DH) 07/90→04/03































Bremsschlauch







2.5 TDI	111	09/00→04/03	← +PR 2E2 / 1LP / 1LE / 1LU; + WK;	24.5237-0341.3	331710	L= 365	
			← +PR 2E2 / 1LP / 1LE / 1LU; + WK;	24.5237-0345.3	331367	L= 345	
			← → 70-X-250000; - WK	2	24.5237-0345.3	331367	L= 345
			← +PR 1LB / 2E3; + WK;	24.5237-0355.3	331670	L= 350	
			← +PR 1LB / 2E3; + WK;	83.6255-0340.3	330745	L= 340	
			→ 70-T-200000→; Felgengröße [Zoll]: 16; am Bremssattel	2	24.5113-0170.3	331361	L= 170
			→ 70-T-200000→; nicht für Felgengröße [Zoll]: 16	2	24.5170-0161.3	331308	L= 161
			→ → 70-T-199999	2	24.5201-0164.3	331414	L= 164
			→ 70-T-200000→; für Fahrzeuge ohne Schlechtwegeausführung	2	24.5201-0164.3	331414	L= 164
			→ 70-T-200000→; für Fahrzeuge mit Schlechtwegeausführung	2	24.5225-0160.3	331366	L= 160
2.8 VR6	103	05/96→05/00	← 05/99→; +PR 2E2 / 1LP / 1LE / 1LU; + WK;	24.5237-0341.3	331710	L= 365	
			← → 04/97	2	24.5237-0345.3	331367	L= 345
			← 05/99→; +PR 2E2 / 1LP / 1LE / 1LU; + WK;	24.5237-0345.3	331367	L= 345	
			← 05/97→; → 70-X-250000; - WK	2	24.5237-0345.3	331367	L= 345
			← 05/99→; +PR 1LB / 2E3; + WK;	24.5237-0355.3	331670	L= 350	
			← 05/97→ 04/99; + WK;	24.5237-0355.3	331670	L= 350	
			← 05/99→; +PR 1LB / 2E3; + WK;	83.6255-0340.3	330745	L= 340	
			← 05/97→ 04/99; + WK;	83.6255-0340.3	330745	L= 340	
			→ 70-T-200000→; Felgengröße [Zoll]: 16; am Bremssattel	2	24.5113-0170.3	331361	L= 170
			→ 70-T-200000→; nicht für Felgengröße [Zoll]: 16	2	24.5170-0161.3	331308	L= 161
→ 70-T-200000→; für Fahrzeuge ohne Schlechtwegeausführung	2	24.5201-0164.3	331414	L= 164			
→ 70-T-200000→; für Fahrzeuge mit Schlechtwegeausführung	2	24.5225-0160.3	331366	L= 160			
2.8 VR6	150	06/00→04/03	← +PR 2E2 / 1LP / 1LE / 1LU; + WK;	24.5237-0341.3	331710	L= 365	
			← +PR 2E2 / 1LP / 1LE / 1LU; + WK;	24.5237-0345.3	331367	L= 345	
			← → 70-X-250000; - WK	2	24.5237-0345.3	331367	L= 345
			← +PR 1LB / 2E3; + WK;	24.5237-0355.3	331670	L= 350	
			← +PR 1LB / 2E3; + WK;	83.6255-0340.3	330745	L= 340	
			→ 70-T-200000→; Felgengröße [Zoll]: 16; am Bremssattel	2	24.5113-0170.3	331361	L= 170
			→ 70-T-200000→; nicht für Felgengröße [Zoll]: 16	2	24.5170-0161.3	331308	L= 161
			→ 70-T-200000→; für Fahrzeuge ohne Schlechtwegeausführung	2	24.5201-0164.3	331414	L= 164
			→ 70-T-200000→; für Fahrzeuge mit Schlechtwegeausführung	2	24.5225-0160.3	331366	L= 160















































VW - TRANSPORTER T4 Pritsche/Fahrgestell (70E, 70L, 70M, 7DE, 7DL 07/90→04/03









































Bremssattel







1.9 TD 2.0 2.5 2.5 TDI	50 62 81 75	10/92→04/03 07/90→04/03 11/90→04/03 09/95→04/03	← +PR 1LE;	24.3541-1775.5	240974	TRW - Halter
			← +PR 1LE;	24.3541-1776.5	240975	TRW - Halter
			← 05/96→; +PR 1LU;	24.3571-1787.5	240838	ATE - Halter
			← 05/96→; +PR 1LU;	24.3571-1788.5	240839	ATE - Halter
			← 70-1-000955→; +PR 1LB;	24.3571-9819.5	241239	ATE - Halter
			← 70-1-000955→; +PR 1LB;	24.3571-9820.5	241240	ATE - Halter
			→ 70-V-120001→;	24.3384-1715.5	240265	TRW - Halter
			→ 70-V-120001→;	24.3384-1716.5	240266	TRW - Halter
			→ 70-T-200000→ 70-V-120000;	24.3384-1717.5	240267	TRW - Halter
			→ 70-T-200000→ 70-V-120000;	24.3384-1718.5	240268	TRW - Halter
2.4 D 2.5 2.5 TDI	55 85 65	08/97→04/03 08/96→04/03 05/98→04/03	← +PR 1LE;	24.3541-1775.5	240974	TRW - Halter
			← +PR 1LE;	24.3541-1776.5	240975	TRW - Halter
			← +PR 1LU;	24.3571-1787.5	240838	ATE - Halter
→						

	kw					! #			
VW - TRANSPORTER T4 Pritsche/Fahrgestell (70E, 70L, 70M, 7DE, 7DL 07/90→04/03)									
 Bremssattel									
2.4 D	55	08/97→04/03	←	+PR 1LU; 		2	24.3571-1788.5	240839	ATE - Halter
2.5	85	08/96→04/03	←	70-1-000955→; +PR 1LB; 		2	24.3571-9819.5	241239	ATE - Halter
2.5 TDI	65	05/98→04/03	←	70-1-000955→; +PR 1LB; 		2	24.3571-9820.5	241240	ATE - Halter
			→	70-V-120001→; 		2	24.3384-1715.5	240265	TRW - Halter
			→	70-V-120001→; 		2	24.3384-1716.5	240266	TRW - Halter
			→	70-T-200000→ 70-V-120000; 		2	24.3384-1717.5	240267	TRW - Halter
			→	70-T-200000→ 70-V-120000; 		2	24.3384-1718.5	240268	TRW - Halter
2.5 Syncro	81	11/92→11/01	←	+PR 1LE; 		2	24.3541-1775.5	240974	TRW - Halter
			←	+PR 1LE; 		2	24.3541-1776.5	240975	TRW - Halter
			←	07/95→; +PR 1LU; 		2	24.3571-1787.5	240838	ATE - Halter
			←	07/95→; +PR 1LU; 		2	24.3571-1788.5	240839	ATE - Halter
			←	07/95→; +PR 1LB; 		2	24.3571-9819.5	241239	ATE - Halter
			←	07/95→; +PR 1LB; 		2	24.3571-9820.5	241240	ATE - Halter
			→	05/96→; 		2	24.3384-1715.5	240265	TRW - Halter
			→	05/96→; 		2	24.3384-1716.5	240266	TRW - Halter
2.5 Syncro	85	08/96→04/03	←	+PR 1LE; 		2	24.3541-1775.5	240974	TRW - Halter
2.5 TDI Syncro	75	05/98→04/03	←	+PR 1LE; 		2	24.3541-1776.5	240975	TRW - Halter
			←	+PR 1LU; 		2	24.3571-1787.5	240838	ATE - Halter
			←	+PR 1LU; 		2	24.3571-1788.5	240839	ATE - Halter
			←	+PR 1LB; 		2	24.3571-9819.5	241239	ATE - Halter
			←	+PR 1LB; 		2	24.3571-9820.5	241240	ATE - Halter
			→			2	24.3384-1715.5	240265	TRW - Halter
			→			2	24.3384-1716.5	240266	TRW - Halter
Feder, Bremssattel									
1.9 TD	50	10/92→04/03		70-1-000955→; +PR 1LB		2	11.8116-0272.1	390598	ATE
2.0	62	07/90→04/03	←	05/96→; +PR 1LU		2	11.8116-0237.1	390509	ATE
2.5	81	11/90→04/03							
2.5 TDI	75	09/95→04/03							
2.4 D	55	08/97→04/03		70-1-000955→; +PR 1LB		2	11.8116-0272.1	390598	ATE
2.5	85	08/96→04/03	←	+PR 1LU		2	11.8116-0237.1	390509	ATE
2.5 TDI	65	05/98→04/03							
2.5 Syncro	81	11/92→11/01		07/95→; +PR 1LB		2	11.8116-0272.1	390598	ATE
			←	07/95→; +PR 1LU		2	11.8116-0237.1	390509	ATE
2.5 Syncro	85	08/96→04/03		+PR 1LB		2	11.8116-0272.1	390598	ATE
2.5 TDI Syncro	75	05/98→04/03	←	+PR 1LU		2	11.8116-0237.1	390509	ATE
Führungshülzensatz, Bremssattel									
1.9 TD	50	10/92→04/03	←	05/96→; +PR 1LU		2	11.0101-5409.2	260035	ATE
2.0	62	07/90→04/03	←	05/97→; → 70-1-000954; +PR 1LB		2	11.0101-5704.2	260095	ATE
2.5	81	11/90→04/03							
2.5 TDI	75	09/95→04/03	←	70-1-000955→; +PR 1LB		2	11.0101-5705.2	260096	ATE
2.4 D	55	08/97→04/03	←	+PR 1LU		2	11.0101-5409.2	260035	ATE
2.5 TDI	65	05/98→04/03	←	→ 70-1-000954; +PR 1LB		2	11.0101-5704.2	260095	ATE
			←	70-1-000955→; +PR 1LB		2	11.0101-5705.2	260096	ATE
2.5	85	08/96→04/03	←	+PR 1LU		2	11.0101-5409.2	260035	ATE
			←	05/97→; → 70-1-000954; +PR 1LB		2	11.0101-5704.2	260095	ATE
			←	70-1-000955→; +PR 1LB		2	11.0101-5705.2	260096	ATE
2.5 Syncro	81	11/92→11/01	←	07/95→; +PR 1LU		2	11.0101-5409.2	260035	ATE
			←	07/95→; +PR 1LB		2	11.0101-5705.2	260096	ATE
2.5 Syncro	85	08/96→04/03	←	+PR 1LU		2	11.0101-5409.2	260035	ATE
2.5 TDI Syncro	75	05/98→04/03	←	+PR 1LB		2	11.0101-5705.2	260096	ATE
Führungsbolzen, Bremssattel									
1.9 TD	50	10/92→04/03		70-1-000955→; +PR 1LB		2	11.8171-0067.1	250153	ATE
2.0	62	07/90→04/03	←	05/96→; +PR 1LU		2	11.8171-0008.1	990049	ATE
2.5	81	11/90→04/03							
2.5 TDI	75	09/95→04/03	←	05/97→; → 70-1-000954; +PR 1LB		2	11.8171-0008.1	990049	ATE
2.4 D	55	08/97→04/03		70-1-000955→; +PR 1LB		2	11.8171-0067.1	250153	ATE
2.5 TDI	65	05/98→04/03							
			→						

	kw					! #			
VW - TRANSPORTER T4 Pritsche/Fahrgestell (70E, 70L, 70M, 7DE, 7DL 07/90→04/03)									
Führungsbolzen, Bremssattel									
2.4 D	55	08/97→04/03	←	→ 70-1-000954; +PR 1LB		2	11.8171-0008.1	990049	ATE
2.5 TDI	65	05/98→04/03	←	+PR 1LU		2	11.8171-0008.1	990049	ATE
2.5	85	08/96→04/03	←	70-1-000955→; +PR 1LB			11.8171-0067.1	250153	ATE
			←	+PR 1LU		2	11.8171-0008.1	990049	ATE
			←	05/97→; → 70-1-000954; +PR 1LB		2	11.8171-0008.1	990049	ATE
2.5 Syncro	81	11/92→11/01	←	07/95→; +PR 1LB			11.8171-0067.1	250153	ATE
			←	07/95→; +PR 1LU		2	11.8171-0008.1	990049	ATE
2.5 Syncro	85	08/96→04/03	←	+PR 1LB			11.8171-0067.1	250153	ATE
2.5 TDI Syncro	75	05/98→04/03	←	+PR 1LU		2	11.8171-0008.1	990049	ATE
Zubehörsatz, Bremssattel									
1.9 TD	50	10/92→04/03	←	+PR 1LA / 1LP			24.0101-3401.2	260043	TRW
2.0	62	07/90→04/03							
2.4 D	55	08/97→04/03							
2.5	81	11/90→04/03							
	85								
2.5 Syncro	81	11/92→04/03							
	85								
2.5 TDI	65	09/95→04/03							
	75								
2.5 TDI Syncro	75	05/98→04/03							
Bremsschlauch									
1.9 TD	50	10/92→04/03	←	→ 07/95		2	24.5237-0334.3	331443	L= 330
2.0	62	07/90→04/03	←	05/99→; +PR 2E2 / 1LP / 1LE / 1LU; +WK; ☐			24.5237-0341.3	331710	L= 365
2.5	81	11/90→04/03	←	05/99→; +PR 2E2 / 1LP / 1LE / 1LU; +WK; ☐			24.5237-0345.3	331367	L= 345
2.5 Syncro	81	11/92→11/01	←	05/97→; → 70-X-250000; -WK		2	24.5237-0345.3	331367	L= 345
			←	08/95→ 04/97		2	24.5237-0345.3	331367	L= 345
			←	05/99→; +PR 1LB / 2E3; +WK; ☐			24.5237-0355.3	331670	L= 350
			←	05/97→ 04/99; +WK; ☐			24.5237-0355.3	331670	L= 350
			←	05/99→; +PR 1LB / 2E3; +WK; ☐			83.6255-0340.3	330745	L= 340
			←	05/97→ 04/99; +WK; ☐			83.6255-0340.3	330745	L= 340
			➔	70-T-200000→; Felgenreöße [Zoll]: 16; am Bremssattel		2	24.5113-0170.3	331361	L= 170
			➔	70-T-200000→; nicht für Felgenreöße [Zoll]: 16		2	24.5170-0161.3	331308	L= 161
			➔	→ 70-T-199999		2	24.5201-0164.3	331414	L= 164
			➔	70-T-200000→; für Fahrzeuge ohne Schlechtwegeausführung		2	24.5201-0164.3	331414	L= 164
			➔	70-T-200000→; für Fahrzeuge mit Schlechtwegeausführung		2	24.5225-0160.3	331366	L= 160
2.4 D	55	08/97→04/03	←	05/99→; +PR 2E2 / 1LP / 1LE / 1LU; +WK; ☐			24.5237-0341.3	331710	L= 365
2.5 TDI	65	05/98→04/03	←	05/99→; +PR 2E2 / 1LP / 1LE / 1LU; +WK; ☐			24.5237-0345.3	331367	L= 345
2.5 TDI Syncro	75	05/98→04/03	←	→ 70-X-250000; -WK		2	24.5237-0345.3	331367	L= 345
			←	05/99→; +PR 1LB / 2E3; +WK; ☐			24.5237-0355.3	331670	L= 350
			←	→ 04/99; +WK; ☐			24.5237-0355.3	331670	L= 350
			←	05/99→; +PR 1LB / 2E3; +WK; ☐			83.6255-0340.3	330745	L= 340
			←	→ 04/99; +WK; ☐			83.6255-0340.3	330745	L= 340
			➔	70-T-200000→; Felgenreöße [Zoll]: 16; am Bremssattel		2	24.5113-0170.3	331361	L= 170
			➔	70-T-200000→; nicht für Felgenreöße [Zoll]: 16		2	24.5170-0161.3	331308	L= 161
			➔	→ 70-T-199999		2	24.5201-0164.3	331414	L= 164
			➔	70-T-200000→; für Fahrzeuge ohne Schlechtwegeausführung		2	24.5201-0164.3	331414	L= 164
			➔	70-T-200000→; für Fahrzeuge mit Schlechtwegeausführung		2	24.5225-0160.3	331366	L= 160
2.5	85	08/96→04/03	←	05/99→; +PR 2E2 / 1LP / 1LE / 1LU; +WK; ☐			24.5237-0341.3	331710	L= 365
2.5 Syncro	85	08/96→04/03	←	05/99→; +PR 2E2 / 1LP / 1LE / 1LU; +WK; ☐			24.5237-0345.3	331367	L= 345
2.5 TDI	75	09/95→04/03	←	05/97→; → 70-X-250000; -WK		2	24.5237-0345.3	331367	L= 345

	kw			 	! #		
VW - TRANSPORTER T4 Pritsche/Fahrgestell (70E, 70L, 70M, 7DE, 7DL 07/90→04/03)							
 Bremsschlauch							
2.5	85	08/96→04/03	←	→ 04/97	2	24.5237-0345.3 331367	L= 345
2.5 Syncro	85	08/96→04/03	←	05/97→ 04/99; + WK; 		24.5237-0355.3 331670	L= 350
2.5 TDI	75	09/95→04/03	←	05/99→; +PR 1LB / 2E3; + WK; 		24.5237-0355.3 331670	L= 350
			←	05/99→; +PR 1LB / 2E3; + WK; 		83.6255-0340.3 330745	L= 340
			←	05/97→ 04/99; + WK; 		83.6255-0340.3 330745	L= 340
			→	70-T-200000→; Felgengröße [Zoll]: 16; am Bremssattel	2	24.5113-0170.3 331361	L= 170
			→	70-T-200000→; nicht für Felgengröße [Zoll]: 16	2	24.5170-0161.3 331308	L= 161
			→	→ 70-T-199999	2	24.5201-0164.3 331414	L= 164
			→	70-T-200000→; für Fahrzeuge ohne Schlechtwegeausführung	2	24.5201-0164.3 331414	L= 164
			→	70-T-200000→; für Fahrzeuge mit Schlechtwegeausführung	2	24.5225-0160.3 331366	L= 160
VW - TRANSPORTER T5 Bus (7HB, 7HJ, 7EB, 7EJ) 04/03→08/15							
 Bremssattel							
1.9 TDI	62 - 75	01/06→11/09	←	7H-A-200001→; +PR 2E4; 		24.3441-9933.5 241141	ATE - Halter
2.0 CNG	85	01/06→08/15	←	7H-A-200001→; +PR 2E4; 		24.3441-9934.5 241142	ATE - Halter
			←	→ 7H-A-050000; +PR 2E4; 		24.3601-9721.5 241052	ATE - Halter
			←	→ 7H-A-050000; +PR 2E4; 		24.3601-9722.5 241053	ATE - Halter
			←	+PR 2E3; 		24.3601-9947.5 240597	ATE - Halter
			←	+PR 2E3; 		24.3601-9948.5 240598	ATE - Halter
			→	7H-A-200001→; 		24.3414-1711.5 240852	TRW - Halter
			→	7H-8-028000→; +PR 0WR; → 7H-8-200000; 		24.3414-1711.5 240852	TRW - Halter
			→	7H-6-000001→; +PR 2E3 / 2E4; → 7H-A-050000; 		24.3414-1711.5 240852	TRW - Halter
			→	7H-A-200001→; 		24.3414-1712.5 240853	TRW - Halter
			→	7H-6-000001→; +PR 2E3 / 2E4; → 7H-A-050000; 		24.3414-1712.5 240853	TRW - Halter
			→	7H-8-028000→; +PR 0WR; → 7H-8-200000; 		24.3414-1712.5 240853	TRW - Halter
			→	+PR 0WR; → 7H-8-027999; 		24.3441-9949.5 241090	ATE - Halter
			→	+PR 0WR; → 7H-8-027999; 		24.3441-9950.5 241091	ATE - Halter
1.9 TDI	63 - 77	04/03→11/09	←	7H-A-200001→; +PR 2E4; 		24.3441-9933.5 241141	ATE - Halter
2.0	85	11/03→08/15	←	7H-A-200001→; +PR 2E4; 		24.3441-9934.5 241142	ATE - Halter
2.5 TDi	120	11/03→11/09	←	→ 7H-A-050000; +PR 2E4; 		24.3601-9721.5 241052	ATE - Halter
2.5 TDI	96 - 128	04/03→11/09	←	→ 7H-A-050000; +PR 2E4; 		24.3601-9722.5 241053	ATE - Halter
2.5 TDI 4motion	96 - 128	07/04→11/09	←	+PR 2E3; 		24.3601-9947.5 240597	ATE - Halter
VR6 3.2	173	02/04→11/09	←	+PR 2E3; 		24.3601-9948.5 240598	ATE - Halter
			→	+PR 0WL / 0WN / 0WM / 0WP / 0WQ; → 7H-5-120000; 		24.3414-1711.5 240852	TRW - Halter
			→	7H-A-200001→; 		24.3414-1711.5 240852	TRW - Halter
			→	7H-8-028000→; +PR 0WR; → 7H-8-200000; 		24.3414-1711.5 240852	TRW - Halter
			→	7H-6-000001→; +PR 2E3 / 2E4; → 7H-A-050000; 		24.3414-1711.5 240852	TRW - Halter
			→	+PR 0WL / 0WN / 0WM / 0WP / 0WQ; → 7H-5-120000; 		24.3414-1712.5 240853	TRW - Halter
			→	7H-A-200001→; 		24.3414-1712.5 240853	TRW - Halter
			→	7H-8-028000→; +PR 0WR; → 7H-8-200000; 		24.3414-1712.5 240853	TRW - Halter
			→	7H-6-000001→; +PR 2E3 / 2E4; → 7H-A-050000; 		24.3414-1712.5 240853	TRW - Halter
			→	+PR 0WR; → 7H-8-027999; 		24.3441-9949.5 241090	ATE - Halter
			→	+PR 0WR; → 7H-8-027999; 		24.3441-9950.5 241091	ATE - Halter
2.0 BiTDI	132	09/09→08/15	←	7H-A-200001→; +PR 2E4; 		24.3441-9933.5 241141	ATE - Halter
2.0 BiTDI 4motion	132	09/09→08/15	←	7H-A-200001→; +PR 2E4; 		24.3441-9934.5 241142	ATE - Halter
2.0 TDI	62 - 103	09/09→08/15	←	→ 7H-A-050000; +PR 2E4; 		24.3601-9721.5 241052	ATE - Halter
2.0 TDI 4motion	103	09/09→08/15	←	→ 7H-A-050000; +PR 2E4; 		24.3601-9722.5 241053	ATE - Halter
→							

	kw					! #			
VW - TRANSPORTER T5 Bus (7HB, 7HJ, 7EB, 7EJ) 04/03→08/15									
Bremssattel									
2.0 BiTDI	132	09/09→08/15	←	+PR 2E3; 			24.3601-9947.5	240597	ATE - Halter
2.0 BiTDI 4motion	132	09/09→08/15	←	+PR 2E3; 			24.3601-9948.5	240598	ATE - Halter
2.0 TDI	62 - 103	09/09→08/15	→	7H-A-200001→; 			24.3414-1711.5	240852	TRW - Halter
2.0 TDI 4motion	103	09/09→08/15	→	7H-6-000001→; +PR 2E3 / 2E4; → 7H-A-050000; 			24.3414-1711.5	240852	TRW - Halter
			→	7H-A-200001→; 			24.3414-1712.5	240853	TRW - Halter
			→	7H-6-000001→; +PR 2E3 / 2E4; → 7H-A-050000; 			24.3414-1712.5	240853	TRW - Halter
2.0 TDI	84 - 85	05/11→08/15	←	+PR 2E4; 			24.3441-9933.5	241141	ATE - Halter
2.0 TSI	110 - 150	05/11→08/15	←	+PR 2E4; 			24.3441-9934.5	241142	ATE - Halter
2.0 TSI 4motion	150	07/11→08/15	←	+PR 2E3; 			24.3601-9947.5	240597	ATE - Halter
			←	+PR 2E3; 			24.3601-9948.5	240598	ATE - Halter
			→				24.3414-1711.5	240852	TRW - Halter
			→				24.3414-1712.5	240853	TRW - Halter
2.0 TDI	100	05/10→08/15	←	7H-A-200001→; +PR 2E4; 			24.3441-9933.5	241141	ATE - Halter
2.0 TDI 4motion	100	05/10→08/15	←	7H-A-200001→; +PR 2E4; 			24.3441-9934.5	241142	ATE - Halter
			←	+PR 2E3; 			24.3601-9947.5	240597	ATE - Halter
			←	+PR 2E3; 			24.3601-9948.5	240598	ATE - Halter
			→	7H-A-200001→; 			24.3414-1711.5	240852	TRW - Halter
			→	7H-A-200001→; 			24.3414-1712.5	240853	TRW - Halter
3.2 V6 4motion	173	11/03→12/09	←	7H-A-200001→; +PR 2E4; 			24.3441-9933.5	241141	ATE - Halter
			←	7H-A-200001→; +PR 2E4; 			24.3441-9934.5	241142	ATE - Halter
			←	07/04→; → 7H-A-050000; +PR 2E4; 			24.3601-9721.5	241052	ATE - Halter
			←	07/04→; → 7H-A-050000; +PR 2E4; 			24.3601-9722.5	241053	ATE - Halter
			←	07/04→; +PR 2E3; 			24.3601-9947.5	240597	ATE - Halter
			←	07/04→; +PR 2E3; 			24.3601-9948.5	240598	ATE - Halter
			→	07/04→; +PR 0WL / 0WN / 0WM / 0WP / 0WQ; → 7H-5-120000; 			24.3414-1711.5	240852	TRW - Halter
			→	7H-A-200001→; 			24.3414-1711.5	240852	TRW - Halter
			→	7H-6-000001→; +PR 2E3 / 2E4; → 7H-A-050000; 			24.3414-1711.5	240852	TRW - Halter
			→	7H-8-028000→; +PR 0WR; → 7H-8-200000; 			24.3414-1711.5	240852	TRW - Halter
			→	07/04→; +PR 0WL / 0WN / 0WM / 0WP / 0WQ; → 7H-5-120000; 			24.3414-1712.5	240853	TRW - Halter
			→	7H-A-200001→; 			24.3414-1712.5	240853	TRW - Halter
			→	7H-6-000001→; +PR 2E3 / 2E4; → 7H-A-050000; 			24.3414-1712.5	240853	TRW - Halter
			→	7H-8-028000→; +PR 0WR; → 7H-8-200000; 			24.3414-1712.5	240853	TRW - Halter
			→	07/04→; +PR 0WR; → 7H-8-027999; 			24.3441-9949.5	241090	ATE - Halter
→	07/04→; +PR 0WR; → 7H-8-027999; 			24.3441-9950.5	241091	ATE - Halter			
Halter, Bremssattel									
1.9 TDI	62 - 77	04/03→11/09	←	→ 7H-A-050000; +PR 2E4			11.8170-0955.1	260109	ATE
2.0	85	11/03→08/15	→	+PR 0WR; → 7H-8-027999	2		11.0230-0811.1	260137	ATE
2.0 CNG	85	01/06→08/15							
2.5 TDi	120	11/03→11/09							
2.5 TDI	96 - 128	04/03→11/09							
2.5 TDI 4motion	96 - 128	07/04→11/09							
VR6 3.2	173	02/04→11/09							
2.0 BiTDI	132	09/09→08/15	←	→ 7H-A-050000; +PR 2E4			11.8170-0955.1	260109	ATE
2.0 BiTDI 4motion	132	09/09→08/15							
2.0 TDI	62 - 103	09/09→08/15							
2.0 TDI 4motion	103	09/09→08/15							
3.2 V6 4motion	173	11/03→12/09	←	07/04→; → 7H-A-050000; +PR 2E4			11.8170-0955.1	260109	ATE
			→	07/04→; +PR 0WR; → 7H-8-027999	2		11.0230-0811.1	260137	ATE
→									

	kw			 	! #		
VW - TRANSPORTER T5 Bus (7HB, 7HJ, 7EB, 7EJ) 04/03→08/15							
Feder, Bremssattel							
1.9 TDI	62 - 77	04/03→11/09		7H-A-200001→; +PR 2E4	2	11.8116-0126.2 390608	ATE
2.0	85	11/03→08/15		→ 7H-A-050000; +PR 2E4	2	11.8116-0237.1 390509	ATE
2.0 CNG	85	01/06→08/15				11.8116-0367.1 390600	ATE
2.5 TDi	120	11/03→11/09		+PR 2E3	2	11.8116-0237.1 390509	ATE
2.5 TDI	96 - 128	04/03→11/09		+PR 0WR; → 7H-8-027999	2	11.8116-0310.1 390611	ATE
2.5 TDI 4motion	96 - 128	07/04→11/09					
VR6 3.2	173	02/04→11/09					
2.0 BiTDI	132	09/09→08/15		7H-A-200001→; +PR 2E4	2	11.8116-0126.2 390608	ATE
2.0 BiTDI 4motion	132	09/09→08/15		→ 7H-A-050000; +PR 2E4	2	11.8116-0237.1 390509	ATE
2.0 TDI	62 - 103	09/09→08/15				11.8116-0367.1 390600	ATE
2.0 TDI 4motion	103	09/09→08/15		+PR 2E3	2	11.8116-0237.1 390509	ATE
2.0 TDI	84 - 85	05/11→08/15		+PR 2E4	2	11.8116-0126.2 390608	ATE
2.0 TSI	110 - 150	05/11→08/15		+PR 2E3	2	11.8116-0237.1 390509	ATE
2.0 TSI 4motion	150	07/11→08/15					
2.0 TDI	100	05/10→08/15		7H-A-200001→; +PR 2E4	2	11.8116-0126.2 390608	ATE
2.0 TDI 4motion	100	05/10→08/15		+PR 2E3	2	11.8116-0237.1 390509	ATE
3.2 V6 4motion	173	11/03→12/09		7H-A-200001→; +PR 2E4	2	11.8116-0126.2 390608	ATE
				07/04→; +PR 2E3	2	11.8116-0237.1 390509	ATE
				07/04→; → 7H-A-050000; +PR 2E4	2	11.8116-0237.1 390509	ATE
				07/04→; → 7H-A-050000; +PR 2E4	2	11.8116-0367.1 390600	ATE
				07/04→; +PR 0WR; → 7H-8-027999	2	11.8116-0310.1 390611	ATE
Führungshülzensatz, Bremssattel							
1.9 TDI	62 - 77	04/03→11/09	←	+PR 2E3		11.0101-5706.2 260097	ATE
2.0	85	11/03→08/15	←	→ 7H-A-050000; +PR 2E4		11.0101-5706.2 260097	ATE
2.0 CNG	85	01/06→08/15	←	7H-A-200001→; +PR 2E4		11.0101-7001.2 260139	ATE
2.5 TDi	120	11/03→11/09	←				
2.5 TDI	96 - 128	04/03→11/09	→	+PR 0WR; → 7H-8-027999		11.0101-5409.2 260035	ATE
2.5 TDI 4motion	96 - 128	07/04→11/09					
VR6 3.2	173	02/04→11/09					
2.0 BiTDI	132	09/09→08/15	←	+PR 2E3		11.0101-5706.2 260097	ATE
2.0 BiTDI 4motion	132	09/09→08/15	←	→ 7H-A-050000; +PR 2E4		11.0101-5706.2 260097	ATE
2.0 TDI	62 - 103	09/09→08/15	←	7H-A-200001→; +PR 2E4		11.0101-7001.2 260139	ATE
2.0 TDI 4motion	103	09/09→08/15	←				
2.0 TDI	84 - 85	05/11→08/15	←	+PR 2E3		11.0101-5706.2 260097	ATE
2.0 TSI	110 - 150	05/11→08/15	←	+PR 2E4		11.0101-7001.2 260139	ATE
2.0 TSI 4motion	150	07/11→08/15					
2.0 TDI	100	05/10→08/15	←	+PR 2E3		11.0101-5706.2 260097	ATE
2.0 TDI 4motion	100	05/10→08/15	←	7H-A-200001→; +PR 2E4		11.0101-7001.2 260139	ATE
3.2 V6 4motion	173	11/03→12/09	←	07/04→; +PR 2E3		11.0101-5706.2 260097	ATE
			←	07/04→; → 7H-A-050000; +PR 2E4		11.0101-5706.2 260097	ATE
			←	7H-A-200001→; +PR 2E4		11.0101-7001.2 260139	ATE
			→	07/04→; +PR 0WR; → 7H-8-027999		11.0101-5409.2 260035	ATE
Führungsbolzen, Bremssattel							
1.9 TDI	62 - 77	04/03→11/09		+PR 0WR; → 7H-8-027999	2	11.8171-0008.1 990049	ATE
2.0	85	11/03→08/15		+PR 2E3		11.8171-0067.1 250153	ATE
2.0 CNG	85	01/06→08/15		→ 7H-A-050000; +PR 2E4		11.8171-0067.1 250153	ATE
2.5 TDi	120	11/03→11/09		7H-A-200001→; +PR 2E4		11.8171-0096.1 250155	ATE
2.5 TDI	96 - 128	04/03→11/09					
2.5 TDI 4motion	96 - 128	07/04→11/09					
VR6 3.2	173	02/04→11/09					
2.0 BiTDI	132	09/09→08/15		+PR 2E3		11.8171-0067.1 250153	ATE
2.0 BiTDI 4motion	132	09/09→08/15		→ 7H-A-050000; +PR 2E4		11.8171-0067.1 250153	ATE
2.0 TDI	62 - 103	09/09→08/15		7H-A-200001→; +PR 2E4		11.8171-0096.1 250155	ATE
2.0 TDI 4motion	103	09/09→08/15					
2.0 TDI	84 - 85	05/11→08/15		+PR 2E3		11.8171-0067.1 250153	ATE
2.0 TSI	110 - 150	05/11→08/15		+PR 2E4		11.8171-0096.1 250155	ATE

VW - TRANSPORTER T5 Bus (7HB, 7HJ, 7EB, 7EJ) 04/03→08/15

Führungsbolzen, Bremsattel

2.0 TSI 4motion	150	07/11→08/15		+PR 2E3		11.8171-0067.1	250153	ATE
				+PR 2E4		11.8171-0096.1	250155	ATE
2.0 TDI	100	05/10→08/15		+PR 2E3		11.8171-0067.1	250153	ATE
2.0 TDI 4motion	100	05/10→08/15		7H-A-200001→; +PR 2E4		11.8171-0096.1	250155	ATE
3.2 V6 4motion	173	11/03→12/09		07/04→; +PR 0WR; → 7H-8-027999	2	11.8171-0008.1	990049	ATE
				07/04→; → 7H-A-050000; +PR 2E4		11.8171-0067.1	250153	ATE
				07/04→; +PR 2E3		11.8171-0067.1	250153	ATE
				7H-A-200001→; +PR 2E4		11.8171-0096.1	250155	ATE























































Bremsschlauch





















1.9 TDI 2.0 2.0 BiTDI 2.0 BiTDI 4motion 2.0 CNG 2.0 TDI 2.0 TDI 4motion 2.5 TDI 2.5 TDI 2.5 TDI 4motion VR6 3.2	62 - 77	04/03→11/09	←	+PR 0WL / 0WN / 0WM / 0WP / 0WQ	2	24.5140-0514.3	331290	L= 520	
	85	11/03→08/15	←	+PR 1BA / 1BB / 1BJ / 1BV / 1MG / 1MK / 1ML / 2MD / 2MF / 2MG / 2ML	2	24.5140-0514.3	331290	L= 520	
	132	09/09→08/15							
	132	09/09→08/15	←	+PR 1BH / 1BX / 1MR / 2MQ / 2MZ / 2MU / 2MT	2	83.6113-0552.3	330864	L= 552	
	85	01/06→08/15							
	62 - 103	09/09→08/15	←	+PR 0WR	2	83.6113-0552.3	330864	L= 552	
	100 - 103	09/09→08/15	→	+PR 0E1 / 0E2 / 0WL / 0WN / 0WM / 0WP / 0WQ	2	24.5140-0194.3	331383	L= 190	
	120	11/03→11/09	→	für Fahrzeuge mit Bremskraftregler; am Bremsattel	2	24.5140-0194.3	331383	L= 190	
	96 - 128	04/03→11/09	→	+PR 0WR; □ / am Bremsattel		24.5140-0240.3	330947	L= 240	
	96 - 128	07/04→11/09	→	für Fahrzeuge ohne Bremskraftregler; □ / am Bremsattel		24.5140-0240.3	330947	L= 240	
	173	02/04→11/09	→	+PR 0WR; □ / am Bremsattel		24.5140-0241.3	330948	L= 240	
				→					
				→	für Fahrzeuge ohne Bremskraftregler; □ / am Bremsattel		24.5140-0241.3	330948	L= 240
				→		2	24.5237-0250.3	330880	L= 250
			→	+PR 0WR	2	24.5237-0250.3	330880	L= 250	
2.0 TDI 2.0 TSI 2.0 TSI 4motion	84 - 85	05/11→08/15	←	+PR 1BA / 1BB / 1BJ / 1BV / 1MG / 1MK / 1ML / 2MD / 2MF / 2MG / 2ML	2	24.5140-0514.3	331290	L= 520	
	110 - 150	05/11→08/15	←	+PR 1BH / 1BX / 1MR / 2MQ / 2MZ / 2MU / 2MT	2	83.6113-0552.3	330864	L= 552	
	150	07/11→08/15	→		2	24.5140-0194.3	331383	L= 190	
3.2 V6 4motion	173	11/03→12/09	←	07/04→; +PR 1BA / 1BB / 1BJ / 1BV / 1MG / 1MK / 1ML / 2MD / 2MF / 2MG / 2ML	2	24.5140-0514.3	331290	L= 520	
			←	07/04→; +PR 0WL / 0WN / 0WM / 0WP / 0WQ	2	24.5140-0514.3	331290	L= 520	
			←	07/04→; +PR 0WR	2	83.6113-0552.3	330864	L= 552	
			←	07/04→; +PR 1BH / 1BX / 1MR / 2MQ / 2MZ / 2MU / 2MT	2	83.6113-0552.3	330864	L= 552	
			→	07/04→; +PR 0E1 / 0E2 / 0WL / 0WN / 0WM / 0WP / 0WQ	2	24.5140-0194.3	331383	L= 190	
			→	07/04→; für Fahrzeuge mit Bremskraftregler; am Bremsattel	2	24.5140-0194.3	331383	L= 190	
			→	07/04→; +PR 0WR; □ / am Bremsattel		24.5140-0240.3	330947	L= 240	
			→	07/04→; für Fahrzeuge ohne Bremskraftregler; □ / am Bremsattel		24.5140-0240.3	330947	L= 240	
			→	07/04→; +PR 0WR; □ / am Bremsattel		24.5140-0241.3	330948	L= 240	
			→	07/04→; für Fahrzeuge ohne Bremskraftregler; □ / am Bremsattel		24.5140-0241.3	330948	L= 240	
			→	07/04→; +PR 0WR	2	24.5237-0250.3	330880	L= 250	
→	07/04→	2	24.5237-0250.3	330880	L= 250				







VW - TRANSPORTER T5 Kasten (7HA, 7HH, 7EA, 7EH) 04/03→

Bremssattel

1.9 TDI →	62 - 75	01/06→11/09	←	7H-A-200001→; +PR 2E4; □		24.3441-9933.5	241141	ATE - Halter
			←	7H-A-200001→; +PR 2E4; □		24.3441-9934.5	241142	ATE - Halter
			←	→ 7H-A-050000; +PR 2E4; □		24.3601-9721.5	241052	ATE - Halter
			←	→ 7H-A-050000; +PR 2E4; □		24.3601-9722.5	241053	ATE - Halter
			←	+PR 2E3; □		24.3601-9947.5	240597	ATE - Halter
			←	+PR 2E3; □		24.3601-9948.5	240598	ATE - Halter
			→	7H-A-200001→; □		24.3414-1711.5	240852	TRW - Halter

	kw			 	! #			
VW - TRANSPORTER T5 Kasten (7HA, 7HH, 7EA, 7EH) 04/03→								
 Bremssattel								
1.9 TDI	62 - 75	01/06→11/09	➔	7H-8-028000→; +PR 0WR; → 7H-8-200000; 		24.3414-1711.5	240852	TRW - Halter
			➔	7H-6-000001→; +PR 2E3 / 2E4; → 7H-A-050000; 		24.3414-1711.5	240852	TRW - Halter
			➔	7H-A-200001→; 		24.3414-1712.5	240853	TRW - Halter
			➔	7H-8-028000→; +PR 0WR; → 7H-8-200000; 		24.3414-1712.5	240853	TRW - Halter
			➔	7H-6-000001→; +PR 2E3 / 2E4; → 7H-A-050000; 		24.3414-1712.5	240853	TRW - Halter
			➔	+PR 0WR; → 7H-8-027999; 		24.3441-9949.5	241090	ATE - Halter
			➔	+PR 0WR; → 7H-8-027999; 		24.3441-9950.5	241091	ATE - Halter
1.9 TDI	63 - 77	04/03→11/09	←	7H-A-200001→; +PR 2E4; 		24.3441-9933.5	241141	ATE - Halter
2.0	85	11/03→08/15	←	7H-A-200001→; +PR 2E4; 		24.3441-9934.5	241142	ATE - Halter
2.0 BiFuel	85	06/07→08/15	←	→ 7H-A-050000; +PR 2E4; 		24.3601-9721.5	241052	ATE - Halter
2.5 TDI	96 - 128	04/03→11/09	←	→ 7H-A-050000; +PR 2E4; 		24.3601-9722.5	241053	ATE - Halter
2.5 TDI 4motion	96 - 128	07/04→11/09	←	+PR 2E3; 		24.3601-9947.5	240597	ATE - Halter
VR6 3.2	173	02/04→11/09	←	+PR 2E3; 		24.3601-9948.5	240598	ATE - Halter
			➔	+PR OWL / 0WN / 0WM / 0WP / 0WQ; → 7H-5-120000; 		24.3414-1711.5	240852	TRW - Halter
			➔	7H-A-200001→; 		24.3414-1711.5	240852	TRW - Halter
			➔	7H-8-028000→; +PR 0WR; → 7H-8-200000; 		24.3414-1711.5	240852	TRW - Halter
			➔	7H-6-000001→; +PR 2E3 / 2E4; → 7H-A-050000; 		24.3414-1711.5	240852	TRW - Halter
			➔	+PR OWL / 0WN / 0WM / 0WP / 0WQ; → 7H-5-120000; 		24.3414-1712.5	240853	TRW - Halter
			➔	7H-A-200001→; 		24.3414-1712.5	240853	TRW - Halter
			➔	7H-6-000001→; +PR 2E3 / 2E4; → 7H-A-050000; 		24.3414-1712.5	240853	TRW - Halter
			➔	7H-8-028000→; +PR 0WR; → 7H-8-200000; 		24.3414-1712.5	240853	TRW - Halter
			➔	+PR 0WR; → 7H-8-027999; 		24.3441-9949.5	241090	ATE - Halter
			➔	+PR 0WR; → 7H-8-027999; 		24.3441-9950.5	241091	ATE - Halter
2.0 BiTDI	132	09/09→08/15	←	7H-A-200001→; +PR 2E4; 		24.3441-9933.5	241141	ATE - Halter
2.0 BiTDI 4motion	132	09/09→08/15	←	7H-A-200001→; +PR 2E4; 		24.3441-9934.5	241142	ATE - Halter
2.0 TDI	62 - 103	09/09→08/15	←	→ 7H-A-050000; +PR 2E4; 		24.3601-9721.5	241052	ATE - Halter
2.0 TDI 4motion	103	09/09→08/15	←	→ 7H-A-050000; +PR 2E4; 		24.3601-9722.5	241053	ATE - Halter
			←	+PR 2E3; 		24.3601-9947.5	240597	ATE - Halter
			←	+PR 2E3; 		24.3601-9948.5	240598	ATE - Halter
			➔	7H-A-200001→; 		24.3414-1711.5	240852	TRW - Halter
			➔	7H-6-000001→; +PR 2E3 / 2E4; → 7H-A-050000; 		24.3414-1711.5	240852	TRW - Halter
			➔	7H-A-200001→; 		24.3414-1712.5	240853	TRW - Halter
			➔	7H-6-000001→; +PR 2E3 / 2E4; → 7H-A-050000; 		24.3414-1712.5	240853	TRW - Halter
2.0 TDI	84	05/11→08/15	←	+PR 2E4; 		24.3441-9933.5	241141	ATE - Halter
2.0 TSI	110 - 150	05/11→08/15	←	+PR 2E4; 		24.3441-9934.5	241142	ATE - Halter
2.0 TSI 4motion	150	07/11→08/15	←	+PR 2E3; 		24.3601-9947.5	240597	ATE - Halter
			←	+PR 2E3; 		24.3601-9948.5	240598	ATE - Halter
			➔			24.3414-1711.5	240852	TRW - Halter
			➔			24.3414-1712.5	240853	TRW - Halter
2.0 TDI	100	05/10→08/15	←	7H-A-200001→; +PR 2E4; 		24.3441-9933.5	241141	ATE - Halter
2.0 TDI 4motion	100	05/10→08/15	←	7H-A-200001→; +PR 2E4; 		24.3441-9934.5	241142	ATE - Halter
			←	+PR 2E3; 		24.3601-9947.5	240597	ATE - Halter
			←	+PR 2E3; 		24.3601-9948.5	240598	ATE - Halter
			➔	7H-A-200001→; 		24.3414-1711.5	240852	TRW - Halter
			➔	7H-A-200001→; 		24.3414-1712.5	240853	TRW - Halter
VR6 3.2 4motion	173	11/03→11/09	←	7H-A-200001→; +PR 2E4; 		24.3441-9933.5	241141	ATE - Halter
			←	7H-A-200001→; +PR 2E4;		24.3441-9934.5	241142	ATE - Halter
→								

	kw					! #			
VW - TRANSPORTER T5 Kasten (7HA, 7HH, 7EA, 7EH) 04/03→									
Bremssattel									
VR6 3.2 4motion	173	11/03→11/09	←	07/04→; → 7H-A-050000; +PR 2E4; 			24.3601-9721.5	241052	ATE - Halter
			←	07/04→; → 7H-A-050000; +PR 2E4; 			24.3601-9722.5	241053	ATE - Halter
			←	07/04→; +PR 2E3; 			24.3601-9947.5	240597	ATE - Halter
			←	07/04→; +PR 2E3; 			24.3601-9948.5	240598	ATE - Halter
			→	07/04→; +PR 0WL / 0WN / 0WM / 0WP / 0WQ; → 7H-5-120000; 			24.3414-1711.5	240852	TRW - Halter
			→	7H-A-200001→; 			24.3414-1711.5	240852	TRW - Halter
			→	7H-6-000001→; +PR 2E3 / 2E4; → 7H-A-050000; 			24.3414-1711.5	240852	TRW - Halter
			→	7H-8-028000→; +PR 0WR; → 7H-8-200000; 			24.3414-1711.5	240852	TRW - Halter
			→	07/04→; +PR 0WL / 0WN / 0WM / 0WP / 0WQ; → 7H-5-120000; 			24.3414-1712.5	240853	TRW - Halter
			→	7H-A-200001→; 			24.3414-1712.5	240853	TRW - Halter
			→	7H-8-028000→; +PR 0WR; → 7H-8-200000; 			24.3414-1712.5	240853	TRW - Halter
			→	7H-6-000001→; +PR 2E3 / 2E4; → 7H-A-050000; 			24.3414-1712.5	240853	TRW - Halter
			→	07/04→; +PR 0WR; → 7H-8-027999; 			24.3441-9949.5	241090	ATE - Halter
			→	07/04→; +PR 0WR; → 7H-8-027999; 			24.3441-9950.5	241091	ATE - Halter
Halter, Bremssattel									
1.9 TDI	62 - 77	04/03→11/09	←	→ 7H-A-050000; +PR 2E4			11.8170-0955.1	260109	ATE
2.0	85	11/03→08/15	→	+PR 0WR; → 7H-8-027999	2		11.0230-0811.1	260137	ATE
2.0 BiFuel	85	06/07→08/15							
2.5 TDI	96 - 128	04/03→11/09							
2.5 TDI 4motion	96 - 128	07/04→11/09							
VR6 3.2	173	02/04→11/09							
2.0 BiTDI	132	09/09→08/15	←	→ 7H-A-050000; +PR 2E4			11.8170-0955.1	260109	ATE
2.0 BiTDI 4motion	132	09/09→08/15							
2.0 TDI	62 - 103	09/09→08/15							
2.0 TDI 4motion	103	09/09→08/15							
VR6 3.2 4motion	173	11/03→11/09	←	07/04→; → 7H-A-050000; +PR 2E4			11.8170-0955.1	260109	ATE
			→	07/04→; +PR 0WR; → 7H-8-027999	2		11.0230-0811.1	260137	ATE
Feder, Bremssattel									
1.9 TDI	62 - 77	04/03→11/09		7H-A-200001→; +PR 2E4	2		11.8116-0126.2	390608	ATE
2.0	85	11/03→08/15		→ 7H-A-050000; +PR 2E4	2		11.8116-0237.1	390509	ATE
2.0 BiFuel	85	06/07→08/15					11.8116-0367.1	390600	ATE
2.5 TDI	96 - 128	04/03→11/09		+PR 2E3	2		11.8116-0237.1	390509	ATE
2.5 TDI 4motion	96 - 128	07/04→11/09		+PR 0WR; → 7H-8-027999	2		11.8116-0310.1	390611	ATE
VR6 3.2	173	02/04→11/09							
2.0 BiTDI	132	09/09→08/15		7H-A-200001→; +PR 2E4	2		11.8116-0126.2	390608	ATE
2.0 BiTDI 4motion	132	09/09→08/15					11.8116-0237.1	390509	ATE
2.0 TDI	62 - 103	09/09→08/15		→ 7H-A-050000; +PR 2E4	2		11.8116-0237.1	390509	ATE
2.0 TDI 4motion	103	09/09→08/15		+PR 2E3	2		11.8116-0237.1	390509	ATE
2.0 TDI	84	05/11→08/15		+PR 2E4	2		11.8116-0126.2	390608	ATE
2.0 TSI	110 - 150	05/11→08/15		+PR 2E3	2		11.8116-0237.1	390509	ATE
2.0 TSI 4motion	150	07/11→08/15							
2.0 TDI	100	05/10→08/15		7H-A-200001→; +PR 2E4	2		11.8116-0126.2	390608	ATE
2.0 TDI 4motion	100	05/10→08/15		+PR 2E3	2		11.8116-0237.1	390509	ATE
VR6 3.2 4motion	173	11/03→11/09		7H-A-200001→; +PR 2E4	2		11.8116-0126.2	390608	ATE
				07/04→; +PR 2E3	2		11.8116-0237.1	390509	ATE
				07/04→; → 7H-A-050000; +PR 2E4	2		11.8116-0237.1	390509	ATE
							11.8116-0367.1	390600	ATE
				07/04→; +PR 0WR; → 7H-8-027999	2		11.8116-0310.1	390611	ATE
Führungshülzensatz, Bremssattel									
1.9 TDI	62 - 77	04/03→11/09	←	+PR 2E3			11.0101-5706.2	260097	ATE
2.0	85	11/03→08/15	←	→ 7H-A-050000; +PR 2E4			11.0101-5706.2	260097	ATE
2.0 BiFuel	85	06/07→08/15	←	7H-A-200001→; +PR 2E4			11.0101-7001.2	260139	ATE
→									

	kw				! #		
VW - TRANSPORTER T5 Kasten (7HA, 7HH, 7EA, 7EH) 04/03→							
Führungshülzensatz, Bremssattel							
2.5 TDI	96 - 128	04/03→11/09	➡	+PR 0WR; → 7H-8-027999		11.0101-5409.2 260035	ATE
2.5 TDI 4motion	96 - 128	07/04→11/09					
VR6 3.2	173	02/04→11/09					
2.0 BiTDI	132	09/09→08/15	←	+PR 2E3		11.0101-5706.2 260097	ATE
2.0 BiTDI 4motion	132	09/09→08/15					
2.0 TDI	62 - 103	09/09→08/15	←	→ 7H-A-050000; +PR 2E4		11.0101-5706.2 260097	ATE
2.0 TDI 4motion	103	09/09→08/15	←	7H-A-200001→; +PR 2E4		11.0101-7001.2 260139	ATE
2.0 TDI	84	05/11→08/15	←	+PR 2E3		11.0101-5706.2 260097	ATE
2.0 TSI	110 - 150	05/11→08/15	←	+PR 2E4		11.0101-7001.2 260139	ATE
2.0 TSI 4motion	150	07/11→08/15					
2.0 TDI	100	05/10→08/15	←	+PR 2E3		11.0101-5706.2 260097	ATE
2.0 TDI 4motion	100	05/10→08/15	←	7H-A-200001→; +PR 2E4		11.0101-7001.2 260139	ATE
VR6 3.2 4motion	173	11/03→11/09	←	07/04→; +PR 2E3		11.0101-5706.2 260097	ATE
			←	07/04→; → 7H-A-050000; +PR 2E4		11.0101-5706.2 260097	ATE
			←	7H-A-200001→; +PR 2E4		11.0101-7001.2 260139	ATE
			➡	07/04→; +PR 0WR; → 7H-8-027999		11.0101-5409.2 260035	ATE
Führungsbolzen, Bremssattel							
1.9 TDI	62 - 77	04/03→11/09		+PR 0WR; → 7H-8-027999	2	11.8171-0008.1 990049	ATE
2.0	85	11/03→08/15		+PR 2E3		11.8171-0067.1 250153	ATE
2.0 BiFuel	85	06/07→08/15		→ 7H-A-050000; +PR 2E4		11.8171-0067.1 250153	ATE
2.5 TDI	96 - 128	04/03→11/09		7H-A-200001→; +PR 2E4		11.8171-0096.1 250155	ATE
2.5 TDI 4motion	96 - 128	07/04→11/09					
VR6 3.2	173	02/04→11/09					
2.0 BiTDI	132	09/09→08/15		+PR 2E3		11.8171-0067.1 250153	ATE
2.0 BiTDI 4motion	132	09/09→08/15					
2.0 TDI	62 - 103	09/09→08/15		→ 7H-A-050000; +PR 2E4		11.8171-0067.1 250153	ATE
2.0 TDI 4motion	103	09/09→08/15		7H-A-200001→; +PR 2E4		11.8171-0096.1 250155	ATE
2.0 TDI	84	05/11→08/15		+PR 2E3		11.8171-0067.1 250153	ATE
2.0 TSI	110 - 150	05/11→08/15		+PR 2E4		11.8171-0096.1 250155	ATE
2.0 TSI 4motion	150	07/11→08/15					
2.0 TDI	100	05/10→08/15		+PR 2E3		11.8171-0067.1 250153	ATE
2.0 TDI 4motion	100	05/10→08/15		7H-A-200001→; +PR 2E4		11.8171-0096.1 250155	ATE
VR6 3.2 4motion	173	11/03→11/09		07/04→; +PR 0WR; → 7H-8-027999	2	11.8171-0008.1 990049	ATE
				07/04→; → 7H-A-050000; +PR 2E4		11.8171-0067.1 250153	ATE
				07/04→; +PR 2E3		11.8171-0067.1 250153	ATE
				7H-A-200001→; +PR 2E4		11.8171-0096.1 250155	ATE
Bremsschlauch							
1.9 TDI	62 - 77	04/03→11/09	←	+PR 0WL / 0WN / 0WM / 0WP / 0WQ	2	24.5140-0514.3 331290	L= 520
2.0	85	11/03→08/15	←	+PR 1BA / 1BB / 1BJ / 1BV / 1MG / 1MK / 1ML / 2MD / 2MF / 2MG / 2ML	2	24.5140-0514.3 331290	L= 520
2.0 BiFuel	85	06/07→08/15					
2.0 BiTDI	132	09/09→08/15	←	+PR 1BH / 1BX / 1MR / 2MQ / 2MZ / 2MU / 2MT	2	83.6113-0552.3 330864	L= 552
2.0 BiTDI 4motion	132	09/09→08/15					
2.0 TDI	62 - 103	09/09→08/15	←	+PR 0WR	2	83.6113-0552.3 330864	L= 552
2.0 TDI 4motion	100 - 103	09/09→08/15	➡	+PR 0E1 / 0E2 / 0WL / 0WN / 0WM / 0WP / 0WQ	2	24.5140-0194.3 331383	L= 190
2.5 TDI	96 - 128	04/03→11/09	➡	für Fahrzeuge mit Bremskraftregler; am Bremssattel	2	24.5140-0194.3 331383	L= 190
2.5 TDI 4motion	96 - 128	07/04→11/09	➡	+PR 0WR; ☐ / am Bremssattel		24.5140-0240.3 330947	L= 240
VR6 3.2	173	02/04→11/09	➡	für Fahrzeuge ohne Bremskraftregler; ☐ / am Bremssattel		24.5140-0240.3 330947	L= 240
			➡	+PR 0WR; ☐ / am Bremssattel		24.5140-0241.3 330948	L= 240
			➡	für Fahrzeuge ohne Bremskraftregler; ☐ / am Bremssattel		24.5140-0241.3 330948	L= 240
			➡		2	24.5237-0250.3 330880	L= 250
			➡	+PR 0WR	2	24.5237-0250.3 330880	L= 250
2.0 TDI	84	05/11→08/15	←	+PR 1BA / 1BB / 1BJ / 1BV / 1MG / 1MK / 1ML / 2MD / 2MF / 2MG / 2ML	2	24.5140-0514.3 331290	L= 520
2.0 TSI	110 - 150	05/11→08/15					
2.0 TSI 4motion	150	07/11→08/15	←	+PR 1BH / 1BX / 1MR / 2MQ / 2MZ / 2MU / 2MT	2	83.6113-0552.3 330864	L= 552
→							

VW - TRANSPORTER T5 Kasten (7HA, 7HH, 7EA, 7EH) 04/03→





















Bremsschlauch

2.0 TDI 2.0 TSI	84 110 - 150	05/11→08/15 05/11→08/15	➔		2	24.5140-0194.3	331383	L= 190
2.0 TSI 4motion	150	07/11→08/15						
VR6 3.2 4motion	173	11/03→11/09	➔	07/04→; +PR 1BA / 1BB / 1BJ / 1BV / 1MG / 1MK / 1ML / 2MD / 2MF / 2MG / 2ML	2	24.5140-0514.3	331290	L= 520
			➔	07/04→; +PR 0WL / 0WN / 0WM / 0WP / 0WQ	2	24.5140-0514.3	331290	L= 520
			➔	07/04→; +PR 0WR	2	83.6113-0552.3	330864	L= 552
			➔	07/04→; +PR 1BH / 1BX / 1MR / 2MQ / 2MZ / 2MU / 2MT	2	83.6113-0552.3	330864	L= 552
			➔	07/04→; +PR 0E1 / 0E2 / 0WL / 0WN / 0WM / 0WP / 0WQ	2	24.5140-0194.3	331383	L= 190
			➔	07/04→; für Fahrzeuge mit Bremskraftregler; am Bremssattel	2	24.5140-0194.3	331383	L= 190
			➔	07/04→; +PR 0WR; / am Bremssattel		24.5140-0240.3	330947	L= 240
			➔	07/04→; für Fahrzeuge ohne Bremskraftregler; / am Bremssattel		24.5140-0240.3	330947	L= 240
			➔	07/04→; +PR 0WR; / am Bremssattel		24.5140-0241.3	330948	L= 240
			➔	07/04→; für Fahrzeuge ohne Bremskraftregler; / am Bremssattel		24.5140-0241.3	330948	L= 240
			➔	07/04→; +PR 0WR	2	24.5237-0250.3	330880	L= 250
			➔	07/04→	2	24.5237-0250.3	330880	L= 250













VW - TRANSPORTER T5 Pritsche/Fahrgestell (7JD, 7JE, 7JL, 7JY, 7JZ 04/03→08/15











Bremssattel

1.9 TDI	62 - 77	04/03→11/09	➔	7J-A-200001→; +PR 2E4;		24.3441-9933.5	241141	ATE - Halter
2.0	85	11/03→05/13	➔	7J-A-200001→; +PR 2E4;		24.3441-9934.5	241142	ATE - Halter
2.0 CNG	85	11/03→05/11	➔	→ 7J-A-010000; +PR 2E4;		24.3601-9721.5	241052	ATE - Halter
2.5 TDI	96 - 128	04/03→11/09	➔	→ 7J-A-010000; +PR 2E4;		24.3601-9722.5	241053	ATE - Halter
2.5 TDI 4motion	96	07/04→11/09	➔	+PR 2E3;		24.3601-9947.5	240597	ATE - Halter
VR6 3.2	173	08/03→11/09	➔	+PR 2E3;		24.3601-9948.5	240598	ATE - Halter
			➔	7J-A-200001→;		24.3414-1711.5	240852	TRW - Halter
			➔	→ 7J-A-010000; +PR 2E3 / 2E4;		24.3414-1711.5	240852	TRW - Halter
			➔	7J-8-000789→ 7J-8-030000; +PR 0WR / 0E0 / 0E9;		24.3414-1711.5	240852	TRW - Halter
			➔	→ 7J-A-010000; +PR 2E3 / 2E4;		24.3414-1712.5	240853	TRW - Halter
			➔	7J-A-200001→;		24.3414-1712.5	240853	TRW - Halter
			➔	7J-8-000789→ 7J-8-030000; +PR 0WR / 0E0 / 0E9;		24.3414-1712.5	240853	TRW - Halter
			➔	→ 7J-8-000788; +PR 0WR / 0E0 / 0E9;		24.3441-9949.5	241090	ATE - Halter
			➔	→ 7J-8-000788; +PR 0WR / 0E0 / 0E9;		24.3441-9950.5	241091	ATE - Halter
2.0 BiTDI	132	09/09→08/15	➔	7J-A-200001→; +PR 2E4;		24.3441-9933.5	241141	ATE - Halter
2.0 BiTDI 4motion	132	09/09→08/15	➔	7J-A-200001→; +PR 2E4;		24.3441-9934.5	241142	ATE - Halter
2.0 TDI	62 - 103	09/09→08/15	➔	→ 7J-A-010000; +PR 2E4;		24.3601-9721.5	241052	ATE - Halter
2.0 TDI 4motion	103	09/09→08/15	➔	→ 7J-A-010000; +PR 2E4;		24.3601-9722.5	241053	ATE - Halter
			➔	+PR 2E3;		24.3601-9947.5	240597	ATE - Halter
			➔	+PR 2E3;		24.3601-9948.5	240598	ATE - Halter
			➔	→ 7J-A-010000; +PR 2E3 / 2E4;		24.3414-1711.5	240852	TRW - Halter
			➔	7J-A-200001→;		24.3414-1711.5	240852	TRW - Halter
			➔	7J-A-200001→;		24.3414-1712.5	240853	TRW - Halter
			➔	→ 7J-A-010000; +PR 2E3 / 2E4;		24.3414-1712.5	240853	TRW - Halter
2.0 TDI	84 - 100	05/10→08/15	➔	+PR 2E4;		24.3441-9933.5	241141	ATE - Halter
2.0 TDI 4motion	100	05/10→08/15	➔	+PR 2E4;		24.3441-9934.5	241142	ATE - Halter
2.0 TSI	110	07/12→08/15	➔	+PR 2E3;		24.3601-9947.5	240597	ATE - Halter
			➔	+PR 2E3;		24.3601-9948.5	240598	ATE - Halter
			➔			24.3414-1711.5	240852	TRW - Halter
			➔			24.3414-1712.5	240853	TRW - Halter







	kw					! #			
VW - TRANSPORTER T5 Pritsche/Fahrgestell (7JD, 7JE, 7JL, 7JY, 7JZ 04/03→08/15)									
Bremssattel									
2.5 TDI 4motion	128	04/04→11/09	←	7J-A-200001→; +PR 2E4; 			24.3441-9933.5	241141	ATE - Halter
			←	7J-A-200001→; +PR 2E4; 			24.3441-9934.5	241142	ATE - Halter
			←	07/04→; → 7J-A-010000; +PR 2E4; 			24.3601-9721.5	241052	ATE - Halter
			←	07/04→; → 7J-A-010000; +PR 2E4; 			24.3601-9722.5	241053	ATE - Halter
			←	07/04→; +PR 2E3; 			24.3601-9947.5	240597	ATE - Halter
			←	07/04→; +PR 2E3; 			24.3601-9948.5	240598	ATE - Halter
			→	7J-A-200001→; 			24.3414-1711.5	240852	TRW - Halter
			→	07/04→; → 7J-A-010000; +PR 2E3 / 2E4; 			24.3414-1711.5	240852	TRW - Halter
			→	7J-8-000789→ 7J-8-030000; +PR 0WR / 0E0 / 0E9; 			24.3414-1711.5	240852	TRW - Halter
			→	07/04→; → 7J-A-010000; +PR 2E3 / 2E4; 			24.3414-1712.5	240853	TRW - Halter
			→	7J-A-200001→; 			24.3414-1712.5	240853	TRW - Halter
			→	7J-8-000789→ 7J-8-030000; +PR 0WR / 0E0 / 0E9; 			24.3414-1712.5	240853	TRW - Halter
			→	07/04→; → 7J-8-000788; +PR 0WR / 0E0 / 0E9; 			24.3441-9949.5	241090	ATE - Halter
			→	07/04→; → 7J-8-000788; +PR 0WR / 0E0 / 0E9; 			24.3441-9950.5	241091	ATE - Halter
Halter, Bremssattel									
1.9 TDI	62 - 77	04/03→11/09	←	→ 7J-A-010000; +PR 2E4			11.8170-0955.1	260109	ATE
2.0	85	11/03→05/13	→	→ 7J-8-000788; +PR 0WR / 0E0 / 0E9	2		11.0230-0811.1	260137	ATE
2.0 CNG	85	11/03→05/11							
2.5 TDI	96 - 128	04/03→11/09							
2.5 TDI 4motion VR6 3.2	96 - 173	07/04→11/09 08/03→11/09							
2.0 BiTDI	132	09/09→08/15	←	→ 7J-A-010000; +PR 2E4			11.8170-0955.1	260109	ATE
2.0 BiTDI 4motion	132	09/09→08/15							
2.0 TDI	62 - 103	09/09→08/15							
2.0 TDI 4motion	103	09/09→08/15							
2.5 TDI 4motion	128	04/04→11/09	←	07/04→; → 7J-A-010000; +PR 2E4			11.8170-0955.1	260109	ATE
			→	07/04→; → 7J-8-000788; +PR 0WR / 0E0 / 0E9	2		11.0230-0811.1	260137	ATE
Feder, Bremssattel									
1.9 TDI	62 - 77	04/03→11/09		7J-A-200001→; +PR 2E4	2		11.8116-0126.2	390608	ATE
2.0	85	11/03→05/13		→ 7J-A-010000; +PR 2E4	2		11.8116-0237.1	390509	ATE
2.0 CNG	85	11/03→05/11					11.8116-0367.1	390600	ATE
2.5 TDI	96 - 128	04/03→11/09		+PR 2E3	2		11.8116-0237.1	390509	ATE
2.5 TDI 4motion VR6 3.2	96 - 173	07/04→11/09 08/03→11/09		→ 7J-8-000788; +PR 0WR / 0E0 / 0E9	2		11.8116-0310.1	390611	ATE
2.0 BiTDI	132	09/09→08/15		7J-A-200001→; +PR 2E4	2		11.8116-0126.2	390608	ATE
2.0 BiTDI 4motion	132	09/09→08/15					11.8116-0237.1	390509	ATE
2.0 TDI	62 - 103	09/09→08/15		→ 7J-A-010000; +PR 2E4	2		11.8116-0237.1	390600	ATE
2.0 TDI 4motion	103	09/09→08/15		+PR 2E3	2		11.8116-0237.1	390509	ATE
2.0 TDI	84 - 100	05/10→08/15		+PR 2E4	2		11.8116-0126.2	390608	ATE
2.0 TDI 4motion	100	05/10→08/15		+PR 2E3	2		11.8116-0237.1	390509	ATE
2.0 TSI	110	07/12→08/15							
2.5 TDI 4motion	128	04/04→11/09		7J-A-200001→; +PR 2E4	2		11.8116-0126.2	390608	ATE
				07/04→; +PR 2E3	2		11.8116-0237.1	390509	ATE
				07/04→; → 7J-A-010000; +PR 2E4	2		11.8116-0237.1	390509	ATE
							11.8116-0367.1	390600	ATE
				07/04→; → 7J-8-000788; +PR 0WR / 0E0 / 0E9	2		11.8116-0310.1	390611	ATE
Führungshülzensatz, Bremssattel									
1.9 TDI	62 - 77	04/03→11/09	←	+PR 2E3			11.0101-5706.2	260097	ATE
2.0	85	11/03→05/13	←	→ 7J-A-010000; +PR 2E4			11.0101-5706.2	260097	ATE
2.0 CNG	85	11/03→05/11	←	7J-A-200001→; +PR 2E4			11.0101-7001.2	260139	ATE
2.5 TDI	96 - 128	04/03→11/09	→	→ 7J-8-000788; +PR 0WR / 0E0 / 0E9			11.0101-5409.2	260035	ATE
2.5 TDI 4motion VR6 3.2	96 - 173	07/04→11/09 08/03→11/09							
→									





























































	kw					! #			
VW - TRANSPORTER T5 Pritsche/Fahrgestell (7JD, 7JE, 7JL, 7JY, 7JZ 04/03→08/15)									
Führungshülzensatz, Bremssattel									
2.0 BiTDI	132	09/09→08/15	←	+PR 2E3			11.0101-5706.2	260097	ATE
2.0 BiTDI 4motion	132	09/09→08/15	←	→ 7J-A-010000; +PR 2E4			11.0101-5706.2	260097	ATE
2.0 TDI	62 -	09/09→08/15	←						
	103		←	7J-A-200001→; +PR 2E4			11.0101-7001.2	260139	ATE
2.0 TDI 4motion	103	09/09→08/15	←						
2.0 TDI	84 -	05/10→08/15	←	+PR 2E3			11.0101-5706.2	260097	ATE
	100		←						
2.0 TDI 4motion	100	05/10→08/15	←	+PR 2E4			11.0101-7001.2	260139	ATE
2.0 TSI	110	07/12→08/15	←						
2.5 TDI 4motion	128	04/04→11/09	←	07/04→; +PR 2E3			11.0101-5706.2	260097	ATE
			←	07/04→; → 7J-A-010000; +PR 2E4			11.0101-5706.2	260097	ATE
			←	7J-A-200001→; +PR 2E4			11.0101-7001.2	260139	ATE
			→	07/04→; → 7J-8-000788; +PR 0WR / 0E0 / 0E9			11.0101-5409.2	260035	ATE
Führungsbolzen, Bremssattel									
1.9 TDI	62 -	04/03→11/09		→ 7J-8-000788; +PR 0WR / 0E0 / 0E9	2		11.8171-0008.1	990049	ATE
	77			+PR 2E3			11.8171-0067.1	250153	ATE
2.0	85	11/03→05/13							
2.0 CNG	85	11/03→05/11		→ 7J-A-010000; +PR 2E4			11.8171-0067.1	250153	ATE
2.5 TDI	96 -	04/03→11/09							
	128			7J-A-200001→; +PR 2E4			11.8171-0096.1	250155	ATE
2.5 TDI 4motion	96	07/04→11/09							
VR6 3.2	173	08/03→11/09							
2.0 BiTDI	132	09/09→08/15		+PR 2E3			11.8171-0067.1	250153	ATE
2.0 BiTDI 4motion	132	09/09→08/15		→ 7J-A-010000; +PR 2E4			11.8171-0067.1	250153	ATE
2.0 TDI	62 -	09/09→08/15							
	103			7J-A-200001→; +PR 2E4			11.8171-0096.1	250155	ATE
2.0 TDI 4motion	103	09/09→08/15							
2.0 TDI	84 -	05/10→08/15		+PR 2E3			11.8171-0067.1	250153	ATE
	100								
2.0 TDI 4motion	100	05/10→08/15		+PR 2E4			11.8171-0096.1	250155	ATE
2.0 TSI	110	07/12→08/15							
2.5 TDI 4motion	128	04/04→11/09		07/04→; → 7J-8-000788; +PR 0WR / 0E0 / 0E9	2		11.8171-0008.1	990049	ATE
				07/04→; → 7J-A-010000; +PR 2E4			11.8171-0067.1	250153	ATE
				07/04→; +PR 2E3			11.8171-0067.1	250153	ATE
				7J-A-200001→; +PR 2E4			11.8171-0096.1	250155	ATE
Bremsschlauch									
1.9 TDI	62 -	04/03→11/09	←	+PR 0WL / 0WN / 0WM / 0WP / 0WQ	2	24.5140-0514.3	331290	L= 520	
	77		←						
2.0	85	11/03→05/13	←	+PR 1BA / 1BB / 1BJ / 1BV / 1MG / 1MK / 1ML / 2MD / 2MF / 2MG / 2ML	2	24.5140-0514.3	331290	L= 520	
2.0 BiTDI	132	09/09→08/15	←						
2.0 BiTDI 4motion	132	09/09→08/15	←	+PR 1BH / 1BX / 1MR / 2MQ / 2MZ / 2MU / 2MT	2	83.6113-0552.3	330864	L= 552	
2.0 CNG	85	11/03→05/11	←						
2.0 TDI	62 -	09/09→08/15	←	+PR 0WR	2	83.6113-0552.3	330864	L= 552	
	103		→						
2.0 TDI 4motion	100 -	09/09→08/15	→	+PR 0E1 / 0E2 / 0WL / 0WN / 0WM / 0WP / 0WQ	2	24.5140-0194.3	331383	L= 190	
	103		→						
2.5 TDI	96 -	04/03→11/09	→	für Fahrzeuge mit Bremskraftregler; am Bremssattel	2	24.5140-0194.3	331383	L= 190	
	128		→						
2.5 TDI 4motion	96	07/04→11/09	→	+PR 0WR;  / am Bremssattel		24.5140-0240.3	330947	L= 240	
VR6 3.2	173	08/03→11/09	→	für Fahrzeuge ohne Bremskraftregler;  / am Bremssattel		24.5140-0240.3	330947	L= 240	
			→	+PR 0WR;  / am Bremssattel		24.5140-0241.3	330948	L= 240	
			→	für Fahrzeuge ohne Bremskraftregler;  / am Bremssattel		24.5140-0241.3	330948	L= 240	
			→		2	24.5237-0250.3	330880	L= 250	
			→	+PR 0WR	2	24.5237-0250.3	330880	L= 250	
2.0 TDI	84	05/11→08/15	←	+PR 0WL / 0WN / 0WM / 0WP / 0WQ	2	24.5140-0514.3	331290	L= 520	
2.0 TSI	110	07/12→08/15	←						
			←	+PR 1BA / 1BB / 1BJ / 1BV / 1MG / 1MK / 1ML / 2MD / 2MF / 2MG / 2ML	2	24.5140-0514.3	331290	L= 520	
			←	+PR 1BH / 1BX / 1MR / 2MQ / 2MZ / 2MU / 2MT	2	83.6113-0552.3	330864	L= 552	
			←	+PR 0WR	2	83.6113-0552.3	330864	L= 552	
			→	für Fahrzeuge mit Bremskraftregler; am Bremssattel	2	24.5140-0194.3	331383	L= 190	
			→		2	24.5140-0194.3	331383	L= 190	
			→			24.5237-0250.3	330880	L= 250	
			→	für Fahrzeuge ohne Bremskraftregler;  / am Bremssattel		24.5140-0240.3	330947	L= 240	
			→	+PR 0WR;  / am Bremssattel		24.5140-0240.3	330947	L= 240	

	kw					! #		
VW - TRANSPORTER T5 Pritsche/Fahrgestell (7JD, 7JE, 7JL, 7JY, 7JZ 04/03→08/15)								
 Bremsschlauch								
2.0 TDI 2.0 TSI	84 110	05/11→08/15 07/12→08/15	➔	+PR 0WR; <input type="checkbox"/> / am Bremssattel		24.5140-0241.3	330948	L= 240
			➔	für Fahrzeuge ohne Bremskraftregler; <input type="checkbox"/> / am Bremssattel		24.5140-0241.3	330948	L= 240
			➔	+PR 0WR	2	24.5237-0250.3	330880	L= 250
2.5 TDI 4motion	128	04/04→11/09	➔	07/04→; +PR 1BA / 1BB / 1BJ / 1BV / 1MG / 1MK / 1ML / 2MD / 2MF / 2MG / 2ML	2	24.5140-0514.3	331290	L= 520
			➔	07/04→; +PR 0WL / 0WN / 0WM / 0WP / 0WQ	2	24.5140-0514.3	331290	L= 520
			➔	07/04→; +PR 0WR	2	83.6113-0552.3	330864	L= 552
			➔	07/04→; +PR 1BH / 1BX / 1MR / 2MQ / 2MZ / 2MU / 2MT	2	83.6113-0552.3	330864	L= 552
			➔	07/04→; +PR 0E1 / 0E2 / 0WL / 0WN / 0WM / 0WP / 0WQ	2	24.5140-0194.3	331383	L= 190
			➔	07/04→; für Fahrzeuge mit Bremskraftregler; am Bremssattel	2	24.5140-0194.3	331383	L= 190
			➔	07/04→; +PR 0WR; <input type="checkbox"/> / am Bremssattel		24.5140-0240.3	330947	L= 240
			➔	07/04→; für Fahrzeuge ohne Bremskraftregler; <input type="checkbox"/> / am Bremssattel		24.5140-0240.3	330947	L= 240
			➔	07/04→; +PR 0WR; <input type="checkbox"/> / am Bremssattel		24.5140-0241.3	330948	L= 240
			➔	07/04→; für Fahrzeuge ohne Bremskraftregler; <input type="checkbox"/> / am Bremssattel		24.5140-0241.3	330948	L= 240
			➔	07/04→; +PR 0WR	2	24.5237-0250.3	330880	L= 250
			➔	07/04→	2	24.5237-0250.3	330880	L= 250
VW - TRANSPORTER T6 / CARAVELLE T6 Bus (SGB, SGJ, SHB, SHJ) 04/15→								
 Bremssattel								
2.0 TDI	62 - 150	04/15→	➔	Felgenreöße [Zoll]: 17; <input type="checkbox"/>		24.3441-9933.5	241141	ATE - Halter
2.0 TDI 4motion	103 - 150	06/15→	➔	Felgenreöße [Zoll]: 17; <input type="checkbox"/>		24.3441-9934.5	241142	ATE - Halter
2.0 TSI	110 - 150	04/15→07/19	➔	Felgenreöße [Zoll]: 16; <input type="checkbox"/>		24.3601-9947.5	240597	ATE - Halter
2.0 TSI 4motion	150	06/15→07/19	➔	Felgenreöße [Zoll]: 16; <input type="checkbox"/>		24.3601-9948.5	240598	ATE - Halter
ABT e-Caravelle	83	01/20→	➔	<input type="checkbox"/>		24.3414-1711.5	240852	TRW - Halter
			➔	<input type="checkbox"/>		24.3414-1712.5	240853	TRW - Halter
Feder, Bremssattel								
2.0 TDI	62 - 150	04/15→		Felgenreöße [Zoll]: 17	2	11.8116-0126.2	390608	ATE
2.0 TDI 4motion	103 - 150	06/15→		Felgenreöße [Zoll]: 16	2	11.8116-0237.1	390509	ATE
2.0 TSI	110 - 150	04/15→07/19						
2.0 TSI 4motion	150	06/15→07/19						
2.0 TDI	66 - 146	11/18→	➔	Felgenreöße [Zoll]: 17	2	11.8116-0126.2	390608	ATE
ABT e-Caravelle	83	01/20→	➔	Felgenreöße [Zoll]: 16	2	11.8116-0237.1	390509	ATE
 Bremsschlauch								
2.0 TDI	62 - 150	04/15→	➔	verstärkte Dämpfung; +PR 1BA / 1BB / 1BC / 1BJ / 1BL / 1BV / 2MD / 2MF / 2MG / 2MH / 2MK / 2ML	2	24.5140-0514.3	331290	L= 520
2.0 TDI 4motion	103 - 150	06/15→	➔	normale Dämpfung; +PR 1BH / 1BX / 2MQ / 2MR / 2MT / 2MU	2	83.6113-0552.3	330864	L= 552
2.0 TSI	110 - 150	04/15→07/19	➔		2	24.5237-0250.3	330880	L= 250
2.0 TSI 4motion	150	06/15→07/19	➔		2	24.5237-0250.3	330880	L= 250
ABT e-Caravelle	83	01/20→	➔		2	24.5237-0250.3	330880	L= 250
VW - TRANSPORTER T6 Kasten (SGA, SGH, SHA, SHH) 04/15→								
 Bremssattel								
2.0 TDI	62 - 150	04/15→	➔	Felgenreöße [Zoll]: 17; <input type="checkbox"/>		24.3441-9933.5	241141	ATE - Halter
2.0 TDI 4motion	103 - 150	06/15→	➔	Felgenreöße [Zoll]: 17; <input type="checkbox"/>		24.3441-9934.5	241142	ATE - Halter
2.0 TSI	110 - 150	04/15→07/19	➔	Felgenreöße [Zoll]: 16; <input type="checkbox"/>		24.3601-9947.5	240597	ATE - Halter
2.0 TSI 4motion	150	06/15→07/19	➔	Felgenreöße [Zoll]: 16; <input type="checkbox"/>		24.3601-9948.5	240598	ATE - Halter
ABT e-Transporter	83	01/20→	➔	<input type="checkbox"/>		24.3414-1711.5	240852	TRW - Halter
			➔	<input type="checkbox"/>		24.3414-1712.5	240853	TRW - Halter



	kw					! #		
VW - TRANSPORTER T6 Kasten (SGA, SGH, SHA, SHH) 04/15→								
Feder, Bremssattel								
2.0 TDI	62 - 150	04/15→			Felgenreöße [Zoll]: 17	2	11.8116-0126.2 390608	ATE
2.0 TDI 4motion	103 - 150	06/15→			Felgenreöße [Zoll]: 16	2	11.8116-0237.1 390509	ATE
2.0 TSI	110 - 150	04/15→07/19						
2.0 TSI 4motion	150	06/15→07/19						
2.0 TDI	66 - 146	08/18→	←		Felgenreöße [Zoll]: 17	2	11.8116-0126.2 390608	ATE
2.0 TDI 4motion ABT e-Transporter	146 - 83	08/18→ 01/20→	←		Felgenreöße [Zoll]: 16	2	11.8116-0237.1 390509	ATE
Bremsschlauch								
2.0 TDI	62 - 150	04/15→	←		verstärkte Dämpfung; +PR 1BA / 1BB / 1BC / 1BJ / 1BL / 1BV / 2MD / 2MF / 2MG / 2MH / 2MK / 2ML	2	24.5140-0514.3 331290	L= 520
2.0 TDI 4motion	103 - 150	06/15→	←			2	83.6113-0552.3 330864	L= 552
2.0 TSI	110 - 150	04/15→07/19	←		normale Dämpfung; +PR 1BH / 1BX / 2MQ / 2MR / 2MT / 2MU	2	24.5237-0250.3 330880	L= 250
2.0 TSI 4motion ABT e-Transporter	150 - 83	06/15→07/19 01/20→	→			2		
VW - TRANSPORTER T6 Pritsche/Fahrgestell (SFD, SFE, SFL, SFZ, SJD 04/15→								
Bremssattel								
2.0 TDI	62 - 150	04/15→	←		Felgenreöße [Zoll]: 17; <input type="checkbox"/>		24.3441-9933.5 241141	ATE - Halter
2.0 TDI 4motion	103 - 150	06/15→	←		Felgenreöße [Zoll]: 17; <input type="checkbox"/>		24.3441-9934.5 241142	ATE - Halter
2.0 TSI	110	04/15→06/19	←		Felgenreöße [Zoll]: 16; <input type="checkbox"/>		24.3601-9947.5 240597	ATE - Halter
			←		Felgenreöße [Zoll]: 16; <input type="checkbox"/>		24.3601-9948.5 240598	ATE - Halter
			→	<input type="checkbox"/>			24.3414-1711.5 240852	TRW - Halter
			→	<input type="checkbox"/>			24.3414-1712.5 240853	TRW - Halter
Feder, Bremssattel								
2.0 TDI	62 - 150	04/15→			Felgenreöße [Zoll]: 17	2	11.8116-0126.2 390608	ATE
2.0 TDI 4motion	103 - 150	06/15→			Felgenreöße [Zoll]: 16	2	11.8116-0237.1 390509	ATE
2.0 TSI	110	04/15→06/19						
2.0 TDI	66 - 146	05/16→	←		Felgenreöße [Zoll]: 17	2	11.8116-0126.2 390608	ATE
2.0 TDI 4motion	146	08/19→	←		Felgenreöße [Zoll]: 16	2	11.8116-0237.1 390509	ATE
Bremsschlauch								
2.0 TDI	62 - 150	04/15→	←		verstärkte Dämpfung; +PR 1BA / 1BB / 1BC / 1BJ / 1BL / 1BV / 2MD / 2MF / 2MG / 2MH / 2MK / 2ML	2	24.5140-0514.3 331290	L= 520
2.0 TDI 4motion	103 - 150	06/15→	←			2	83.6113-0552.3 330864	L= 552
2.0 TSI	110	04/15→06/19	←		normale Dämpfung; +PR 1BH / 1BX / 2MQ / 2MR / 2MT / 2MU	2	24.5237-0250.3 330880	L= 250
			→			2		
VW - T-ROC (A11, D11) 07/17→								
Bremssattel								
1.0 TSI	81	09/20→	←		+PR 1ZA / 1ZK / 1ZL; <input type="checkbox"/>		24.3571-1801.5 241387	- Halter
1.5 TSI	110	11/17→	←				24.3571-1802.5 241388	- Halter
1.5 TSI 4motion	110	05/18→11/19	←		+PR 1ZA / 1ZK / 1ZL; <input type="checkbox"/>			
1.6 TDI	85	03/18→06/21	←		+PR 1ZE / 1ZJ / 1ZQ; <input type="checkbox"/>		24.3571-1803.5 241427	- Halter
2.0 R 4motion	221	09/19→	←					
2.0 TDI	110	03/18→	←		+PR 1ZE / 1ZJ / 1ZQ; <input type="checkbox"/>		24.3571-1804.5 241428	- Halter
2.0 TDI 4motion	110 - 140	09/17→	←		+PR 1ZB / 1ZU; <input type="checkbox"/>		24.3571-1817.5 241513	- Halter
2.0 TDI SCR	85	11/20→	←		+PR 1ZB / 1ZU; <input type="checkbox"/>		24.3571-1818.5 241514	- Halter
			→		+PR 1KE; <input type="checkbox"/>		24.6238-7023.5 241241	ATE - Halter + eFSB
			→				24.6238-7047.5 241181	ATE - Halter + eFSB
			→		+PR 1KE; <input type="checkbox"/>		24.6238-7024.5 241242	ATE - Halter + eFSB
			→				24.6238-7048.5 241182	ATE - Halter + eFSB
			→		+PR 2EC; <input type="checkbox"/>		24.6238-7071.5 241515	ATE - Halter + eFSB
			→		+PR 2EG / 2EJ / 2EL; <input type="checkbox"/>		24.6238-7071.5 241515	ATE - Halter + eFSB
			→		+PR 2EC; <input type="checkbox"/>		24.6238-7072.5 241516	ATE - Halter + eFSB
			→		+PR 2EG / 2EJ / 2EL; <input type="checkbox"/>		24.6238-7072.5 241516	ATE - Halter + eFSB
1.0 TSI	85	07/17→11/20	←		+PR 1ZA / 1ZK / 1ZL; <input type="checkbox"/>		24.3571-1801.5 241387	- Halter
2.0 TSI 4motion	140	07/17→	←		+PR 1ZA / 1ZK / 1ZL; <input type="checkbox"/>		24.3571-1802.5 241388	- Halter
→								

	kw			 	! #		
VW - T-ROC (A11, D11) 07/17→							
 Bremssattel							
1.0 TSI 2.0 TSI 4motion	85 140	07/17→11/20 07/17→	←	+PR 1ZE / 1ZJ / 1ZQ; 		24.3571-1803.5 241427	- Halter
			←	+PR 1ZE / 1ZJ / 1ZQ; 		24.3571-1804.5 241428	- Halter
			←	+PR 1ZB / 1ZU; 		24.3571-1817.5 241513	- Halter
			←	+PR 1ZB / 1ZU; 		24.3571-1818.5 241514	- Halter
			→	09/17→; +PR 1KE; 		24.6238-7023.5 241241	ATE - Halter + eFSB
			→	09/17→; +PR 1KE; 		24.6238-7024.5 241242	ATE - Halter + eFSB
						24.6238-7048.5 241182	ATE - Halter + eFSB
			→	+PR 1KE; 		24.6238-7047.5 241181	ATE - Halter + eFSB
			→	+PR 2EG / 2EJ / 2EL; 		24.6238-7071.5 241515	ATE - Halter + eFSB
			→	+PR 2EC; 		24.6238-7071.5 241515	ATE - Halter + eFSB
			→	+PR 2EG / 2EJ / 2EL; 		24.6238-7072.5 241516	ATE - Halter + eFSB
			→	+PR 2EC; 		24.6238-7072.5 241516	ATE - Halter + eFSB
 Bremsschlauch							
1.0 TSI	81 - 85	07/17→	←		2	83.8247-0636.3 331536	L= 637
1.5 TSI	110	11/17→	→	+PR 0N4	2	24.5143-0280.3 331683	L= 300
1.5 TSI 4motion	110	05/18→11/19	→	+PR 0N1	2	83.8207-0290.3 331534	L= 291
1.6 TDI	85	03/18→06/21					
2.0 R 4motion	221	09/19→					
2.0 TDI	110	03/18→					
2.0 TDI 4motion	110 - 140	09/17→					
2.0 TDI SCR	85	11/20→					
2.0 TSI 4motion	140	07/17→					
Stellelement, Feststellbremse Bremssattel							
1.0 TSI	81 - 85	07/17→	→	+PR 1KE / 2EC / 2EG / 2EJ / 2EL; 		11.9282-1001.3 250159	ATE
1.5 TSI	110	11/17→	→	+PR 1KE / 2EC / 2EG / 2EJ / 2EL; 		11.9282-1002.3 250160	ATE
1.5 TSI 4motion	110	05/18→11/19					
1.6 TDI	85	03/18→06/21					
2.0 R 4motion	221	09/19→					
2.0 TDI	110	03/18→					
2.0 TDI 4motion	110 - 140	09/17→					
2.0 TDI SCR	85	11/20→					
2.0 TSI 4motion	140	07/17→					
VW - T-ROC Cabriolet (AC7, AC8) 12/19→							
 Bremssattel							
1.0 TSI	81 - 85	12/19→	←	+PR 1ZK; 		24.3571-1801.5 241387	- Halter
1.5 TSI	110	12/19→	←	+PR 1ZK; 		24.3571-1802.5 241388	- Halter
			←	+PR 1ZJ; 		24.3571-1803.5 241427	- Halter
			←	+PR 1ZJ; 		24.3571-1804.5 241428	- Halter
			→	+PR 2EJ; 		24.6238-7071.5 241515	ATE - Halter + eFSB
			→	+PR 2EJ; 		24.6238-7072.5 241516	ATE - Halter + eFSB
 Bremsschlauch							
1.0 TSI	81 - 85	12/19→	←		2	83.8247-0636.3 331536	L= 637
1.5 TSI	110	12/19→	→		2	24.5143-0280.3 331683	L= 300
Stellelement, Feststellbremse Bremssattel							
1.0 TSI	81 - 85	12/19→	→			11.9282-1001.3 250159	ATE
1.5 TSI	110	12/19→	→			11.9282-1002.3 250160	ATE
VW - UP! (121, 122, BL1, BL2, BL3, 123) 08/11→							
 Bremssattel							
1.0	44 - 55	08/11→08/20	←	12/11→; +PR 1LA / 1ZQ; 		24.3541-9549.5 241023	ATE - Halter
			←	12/11→; +PR 1LA / 1ZQ; 		24.3541-9550.5 241024	ATE - Halter
			←	+PR 1ZE; 05/16→; 		24.3571-1803.5 241427	- Halter
			←	+PR 1ZE; 05/16→; 		24.3571-1804.5 241428	- Halter
1.0	48	08/20→	←	+PR 1LA / 1ZQ; 		24.3541-9549.5 241023	ATE - Halter
1.0 GTI	85	11/17→					
1.0 TSI	66	05/16→09/18	←	+PR 1LA / 1ZQ; 		24.3541-9550.5 241024	ATE - Halter
→							

	kW			 	! #			
VW - UP! (121, 122, BL1, BL2, BL3, 123) 08/11→								
 Bremssattel								
1.0	48	08/20→	←	+PR 1ZE; 		24.3571-1803.5	241427	- Halter
1.0 GTI	85	11/17→						
1.0 TSI	66	05/16→09/18	←	+PR 1ZE; 		24.3571-1804.5	241428	- Halter
1.0 EcoFuel	50	11/12→	←	+PR 1LA / 1ZQ; 		24.3541-9549.5	241023	ATE - Halter
			←	+PR 1LA / 1ZQ; 		24.3541-9550.5	241024	ATE - Halter
			←	+PR 1ZE; 05/16→; 		24.3571-1803.5	241427	- Halter
			←	+PR 1ZE; 05/16→; 		24.3571-1804.5	241428	- Halter
e-Up	60 - 61	07/13→	←	09/13→; +PR 1LA / 1ZQ; 		24.3541-9549.5	241023	ATE - Halter
			←	09/13→; +PR 1LA / 1ZQ; 		24.3541-9550.5	241024	ATE - Halter
			←	+PR 1ZE; 05/16→; 		24.3571-1803.5	241427	- Halter
			←	+PR 1ZE; 05/16→; 		24.3571-1804.5	241428	- Halter
Führungshülzensatz, Bremssattel								
1.0	44 - 55	08/11→08/20	←	12/11→; +PR 1LA / 1ZQ		11.0101-5409.2	260035	ATE
1.0	48	08/20→	←	+PR 1LA / 1ZQ		11.0101-5409.2	260035	ATE
1.0 EcoFuel	50	11/12→						
1.0 GTI	85	11/17→						
1.0 TSI	66	05/16→09/18						
e-Up	60 - 61	07/13→	←	09/13→; +PR 1LA / 1ZQ		11.0101-5409.2	260035	ATE
Führungsbolzen, Bremssattel								
1.0	44 - 55	08/11→08/20		12/11→; +PR 1LA / 1ZQ	2	11.8171-0008.1	990049	ATE
1.0	48	08/20→		+PR 1LA / 1ZQ	2	11.8171-0008.1	990049	ATE
1.0 EcoFuel	50	11/12→						
1.0 GTI	85	11/17→						
1.0 TSI	66	05/16→09/18						
e-Up	60 - 61	07/13→		09/13→; +PR 1LA / 1ZQ	2	11.8171-0008.1	990049	ATE
 Bremsschlauch								
1.0	44 - 55	08/11→	←		2	24.5143-0515.3	331564	L= 515
1.0 EcoFuel	50	11/12→	→		2	24.5201-0152.3	331603	L= 152
1.0 GTI	85	11/17→						
1.0 TSI	66	05/16→09/18						
e-Up	60 - 61	07/13→	←		2	24.5143-0515.3	331564	L= 515
VW - XL1 (6ZI) 02/14→								
 Bremsschlauch								
0.8 TDI E-Hybrid	51	02/14→	←		2	83.6247-0522.3	330595	L= 522
			→		2	24.5204-0233.3	331430	L= 233



DE Technische Übersetzungen

EN Technical translations

ES Traducciones técnicas

FR Traductions techniques











IT Traduzioni tecniche

2024



Technische Übersetzungen

Technical translations - Traducciones tecnicas - Traductions techniques - Traduzioni tecniche

DE		DE	
	Bremsschlauch	+SA	für SA Code
	Bremssattel	+ std	für Fahrzeuge mit Standard Fahrwerk
	hinten	+ TR	Türkei
	Hinterachse links	+ USA	USA
	Hinterachse rechts	+ WK	inkl. Verschleißwarnkontakt
	mitte	+ Zub	mit Zubehör
	oben	1-/2-Kreis- bremssystem	1-/2-Kreisbremssystem
	unten	11Q	11Q
	vorne	12Q	12Q
	Vorderachse links	14Q	14Q
	Vorderachse rechts	15"	15"
+ ABS	für Fahrzeuge mit ABS	15Q	15Q
+ ASC	für Fahrzeuge mit ASC	16" plus	16" plus
+ ASR	für Fahrzeuge mit ASR	16"	16"
+ AUS	Australien	16Q	16Q
+ D	Deutschland	17,5"	17,5"
+ eFSB	Bremssattel mit Stellelement für elektr. Feststellbremse für Fahrzeuge mit elektrischer Feststellbremse	17" plus	17" plus
+ EMot	mit Elektromotor	17"	17"
+ ESP	für Fahrzeuge mit ESP	17Q	17Q
+ FSB	Bremssattel m. integr. Feststellbremse	18"	18"
+ Halter	mit Halter	19"	19"
+ J	Japan	2015	2015
+POC	für POC	2020	2020
+PR	für PR-Nummer	20Q	20Q
+ RUS	Russland	Abfrage Produktbild vorhanden	Abfrage Produktbild vorhanden
+ S	mit Schrauben	- ABS	für Fahrzeuge ohne ABS
		Achsnummer	Achsnummer
		ADV	Bremssystem, Advics
		AKE	Bremssystem, Akebono
		ALU	Bremssattel aus Aluminium Aluminium
		Aluminium/ Grauguss	Aluminium/Grauguss
		am Brems- sattel	am Bremssattel
		Anzahl Sitz- plätze	Anzahl Sitzplätze

Technische Übersetzungen

Technical translations - Traducciones técnicas - Traductions techniques - Traduzioni tecniche

DE		DE	
Artikelnummer des empfohlenen Zubehörs	Artikelnummer des empfohlenen Zubehörs	farblos	farblos
- ASR	für Fahrzeuge ohne ASR	Felge Lochzahl	Felge Lochzahl
außen	außen	Felgengröße [Zoll]	Felgengröße [Zoll]
Außengewinde 1 [mm]	Außengewinde 1 [mm]	Flanschlochdurchmesser [mm]	Flanschlochdurchmesser [mm]
Außengewinde 2 [mm]	Außengewinde 2 [mm]	Frankreich	Frankreich
Außensechskant	Außensechskant	für Behördenfahrzeuge	für Behördenfahrzeuge
Ausstattungs-Code	Ausstattungs-Code	für Brems-scheibendicke [mm]	für Brems-scheibendicke [mm]
Austauschteil	Austauschteil	für Brems-scheibendurchmesser [mm]	für Brems-scheibendurchmesser [mm]
Austauschteil	Austauschteil	für DAM-Nummer ab →	für DAM-Nummer ab
Automatikgetriebe	Automatikgetriebe	für Doppelbe-reifung	für Doppelbereifung
BDX	Bremssystem, Bendix	für Einfach-bereifung	für Einfachbereifung
blau	blau	für erhöhte Nutzlast	für erhöhte Nutzlast
BOS	Bremssystem, Bosch	für Facelift	für Facelift
BRE	Bremssystem, Brembo	für Fahr-zeuge mit 3. Sitzreihe	für Fahrzeuge mit 3. Sitzreihe
Bremsen-größe	Bremsengröße	für Fahr-zeuge mit Airmatic DC	für Fahrzeuge mit Airmatic DC
Brems-sattel(3-Kolben)	Brems-sattel(3-Kolben)	für Fahr-zeuge mit AMG-Sport-paket	für Fahrzeuge mit AMG-Sportpaket
Bremssattel-farbe	Bremssattelfarbe	für Fahr-zeuge mit Bremskraft-regler	für Fahrzeuge mit Bremskraftregler
- D	Deutschland	für Fahr-zeuge mit elektr. Dämp-ferregulie-rung	für Fahrzeuge mit elektr. Dämpferregulierung
DIN/ISO	DIN/ISO		
- eFSB	für Fahrzeuge ohne elektrische Fest-stellbremse		
elektrisch	elektrisch		
Erfüllte Qualitäts-stufen	Erfüllte Qualitätsstufen		
- ESP	für Fahrzeuge ohne ESP		
Fahrzeugpro-duktionsland	Fahrzeugproduktionsland		
Fahrzeugtyp	Fahrzeugtyp		



Technische Übersetzungen

Technical translations - Traducciones técnicas - Traductions techniques - Traduzioni tecniche

DE		DE	
für Fahrzeuge mit erhöhter Bodenfreiheit	für Fahrzeuge mit erhöhter Bodenfreiheit	für Fahrzeuge mit verstärktem Fahrwerk	für Fahrzeuge mit verstärktem Fahrwerk
für Fahrzeuge mit Keramikbremse	für Fahrzeuge mit Keramikbremse	für Fahrzeuge mit verstärkter Bremse	für Fahrzeuge mit verstärkter Bremse
für Fahrzeuge mit Klimaanlage	für Fahrzeuge mit Klimaanlage	für Fahrzeuge mit Vierradlenkung	für Fahrzeuge mit Vierradlenkung
für Fahrzeuge mit Scheibenbremse an der Hinterachse	für Fahrzeuge mit Scheibenbremse an der Hinterachse	für Fahrzeuge ohne 3. Sitzreihe	für Fahrzeuge ohne 3. Sitzreihe
für Fahrzeuge mit Schlechtwegeausführung	für Fahrzeuge mit Schlechtwegeausführung	für Fahrzeuge ohne Airmatic DC	für Fahrzeuge ohne Airmatic DC
für Fahrzeuge mit Sportbremsanlage	für Fahrzeuge mit Sportbremsanlage	für Fahrzeuge ohne AMG-Sportpaket	für Fahrzeuge ohne AMG-Sportpaket
für Fahrzeuge mit Sportfahrwerk	für Fahrzeuge mit Sportfahrwerk	für Fahrzeuge ohne Bremsassistent	für Fahrzeuge ohne Bremsassistent
für Fahrzeuge mit Sportpaket	für Fahrzeuge mit Sportpaket	für Fahrzeuge ohne Bremskraftregler	für Fahrzeuge ohne Bremskraftregler
für Fahrzeuge mit Spurverbreiterung	für Fahrzeuge mit Spurverbreiterung	für Fahrzeuge ohne elektr. Dämpferregulierung	für Fahrzeuge ohne elektr. Dämpferregulierung
für Fahrzeuge mit Start-Stopp-Funktion	für Fahrzeuge mit Start-Stopp-Funktion	für Fahrzeuge ohne erhöhte Bodenfreiheit	für Fahrzeuge ohne erhöhte Bodenfreiheit
für Fahrzeuge mit Tempomat	für Fahrzeuge mit Tempomat	für Fahrzeuge ohne höhergelegtem Fahrwerk	für Fahrzeuge ohne höhergelegtem Fahrwerk
für Fahrzeuge mit Trommelbremse an der Hinterachse	für Fahrzeuge mit Trommelbremse an der Hinterachse	für Fahrzeuge ohne Keramikbremse	für Fahrzeuge ohne Keramikbremse
		für Fahrzeuge ohne Klimaanlage	für Fahrzeuge ohne Klimaanlage

Technische Übersetzungen

Technical translations - Traducciones técnicas - Traductions techniques - Traduzioni tecniche

DE		DE	
für Fahrzeuge ohne M-Sportbremse	für Fahrzeuge ohne M-Sportbremse	für Linkslenker	für Linkslenker
für Fahrzeuge ohne Niveauregulierung	für Fahrzeuge ohne Niveauregulierung	für Polizeifahrzeuge	für Polizeifahrzeuge
für Fahrzeuge ohne PCS (Pre-Crash Safety System)	für Fahrzeuge ohne PCS (Pre-Crash Safety System)	für Rechtslenker	für Rechtslenker
für Fahrzeuge ohne Schlechtwegeausführung	für Fahrzeuge ohne Schlechtwegeausführung	für Reifenabmessung	für Reifenabmessung
für Fahrzeuge ohne Sportbremsanlage	für Fahrzeuge ohne Sportbremsanlage	für Sonderfahrzeuge	für Sonderfahrzeuge
für Fahrzeuge ohne Sportfahrwerk	für Fahrzeuge ohne Sportfahrwerk	für Stahlfelgen	für Stahlfelgen
für Fahrzeuge ohne Sportpaket	für Fahrzeuge ohne Sportpaket	für Taxifahrzeuge	für Taxifahrzeuge
für Fahrzeuge ohne Spurverbreiterung	für Fahrzeuge ohne Spurverbreiterung	für Typenbaumuster	für Typenbaumuster
für Fahrzeuge ohne Tempomat	für Fahrzeuge ohne Tempomat	für verkürzten Radstand	für verkürzten Radstand
für Fahrzeuge ohne verstärktes Fahrwerk	für Fahrzeuge ohne verstärktes Fahrwerk	für verlängerten Radstand	für verlängerten Radstand
für Fahrzeuge ohne Vierradlenkung	für Fahrzeuge ohne Vierradlenkung	Gebrauchsnummer	Gebrauchsnummer
für gepanzerte Fahrzeuge	für gepanzerte Fahrzeuge	GG	Bremssattel aus Gusseisen Grauguss
für Leichtmetallfelgen	für Leichtmetallfelgen	grau	grau
		Groß Britanien	Groß Britannien
		Gusseisen	Gusseisen
		- Halter	ohne Halter
		Herstellereinschränkung	Herstellereinschränkung
		HH-Bremskreisauflung (VA+HA/VA+HA)	HH-Bremskreisauflung (VA+HA/VA+HA)
		hinter der Achse	hinter der Achse
		innen	innen
		Innengewinde 1 [mm]	Innengewinde 1 [mm]
		IT	Italien
		Ja	Ja
		Japan	Japan



Technische Übersetzungen

Technical translations - Traducciones tecnicas - Traductions techniques - Traduzioni tecniche

DE		DE	
Kasten/ Kombi	Kasten/Kombi	Nicht erfüllte Qualitäts- stufen	Nicht erfüllte Qualitätsstufen
Kolbendurch- messer [mm]	Kolbendurchmesser [mm]	nicht für Ausstat- tungsvari- ante	nicht für Ausstattungsvariante
Kolbendurch- messer 1 [mm]	Kolbendurchmesser 1 [mm]	nicht für Behörden- fahrzeuge	nicht für Behördenfahrzeuge
Kolbendurch- messer 2 [mm]	Kolbendurchmesser 2 [mm]	nicht für Bremsattel- farbe	nicht für Bremssattelfarbe
Kombi	Kombi	nicht für Campingfahr- zeuge	nicht für Campingfahrzeuge
L=	Länge [mm]	nicht für erhöhte Nutz- last	nicht für erhöhte Nutzlast
L=	Länge über Alles [mm]	nicht für Facelift	nicht für Facelift
L1=	Länge 1 [mm]	nicht für Fahrzeuge mit verstärkter Bremse	nicht für Fahrzeuge mit verstärkter Bremse
L2=	Länge 2 [mm]	nicht für Felgenreöße [Zoll]	nicht für Felgenreöße [Zoll]
Länderspezi- fische Verpa- ckungs- und Status-Infor- mationen	Länderspezifische Verpackungs- und Status-Informationen	nicht für gepanzerte Fahrzeuge	nicht für gepanzerte Fahrzeuge
MAN	Bremssystem, Mando	nicht für kalte Klima- zonen	nicht für kalte Klimazonen
mit Bremsbe- lägen	mit Bremsbelägen	nicht für Poli- zeifahrzeuge	nicht für Polizeifahrzeuge
mit Brems- sattel- schrauben	mit Bremssattelschrauben	nicht für Reifenab- messung	nicht für Reifenabmessung
mit Dichtung	mit Dichtung	nicht für SA Code	nicht für SA Code
mit Falten- balg	mit Faltenbalg	nicht für Sonderfahr- zeuge	nicht für Sonderfahrzeuge
mit Flansch	mit Flansch	nicht für Stahlfelgen	nicht für Stahlfelgen
mit Führungs- bolzen	mit Führungsbolzen		
mit Hohl- schraube	mit Hohlschraube		
mit Klemm- halter	mit Klemmhalter		
mit Rohrlei- tung	mit Rohrleitung		
mm Radna- bendurch- messer [mm]	Radnabendurchmesser [mm]		
Modelljahr ab →	Modelljahr ab		
Motorcode	Motorcode		

Technische Übersetzungen











Technical translations - Traducciones técnicas - Traductions techniques - Traduzioni tecniche

DE		DE	
nicht für Taxifahrzeuge	nicht für Taxifahrzeuge	Republik Korea (Südkorea)	Republik Korea (Südkorea)
nicht für verlängerten Radstand	nicht für verlängerten Radstand	rot	rot
nicht für zul. Gesamtgewicht [kg]	nicht für zul. Gesamtgewicht [kg]	rot/silber	rot/silber
NIS	Bremssystem, Nissin	SB gerechte Verpackung	SB gerechte Verpackung
normale Dämpfung	normale Dämpfung	Schaltgetriebe	Schaltgetriebe
nur für Mineralöl	nur für Mineralöl	Scheibenbremse	Scheibenbremse
nur paarweise austauschen	nur paarweise austauschen	Schlüsselweite	Schlüsselweite
Nutzlast [kg]	Nutzlast [kg]	Schlüsselweite 1 [mm]	Schlüsselweite 1 [mm]
Nutzlast ab [kg]	Nutzlast ab [kg]	Schlüsselweite 2 [mm]	Schlüsselweite 2 [mm]
Nutzlast bis [kg]	Nutzlast bis [kg]	schwarz	schwarz
Nutzlast-Code	Nutzlast-Code	selbstsichernd	selbstsichernd
Nutzlast leicht	Nutzlast leicht	silber	silber
Nutzlast schwer	Nutzlast schwer	Slowakische Republik	Slowakische Republik
ohne Bremsbeläge	ohne Bremsbeläge	Stahlflex	Stahlflex
ohne Hohl-schraube	ohne Hohl-schraube	SUM	Bremssystem, Sumitomo
ohne Klemmhalter	ohne Klemmhalter	TOK	Bremssystem, Tokico
ohne Schriftzug	ohne Schriftzug	Trommelbremse	Trommelbremse
Orga →	für Organisationsnummer ab	TRW	Bremssystem, Lucas / TRW
PER	Bremssystem, Perrot	Tschechische Republik	Tschechische Republik
- Performance Parts	für Fahrzeuge ohne Performance Bremse	Türenanzahl	Türenanzahl
Produkttyp vorhanden	Produkttyp vorhanden	Türkei	Türkei
PT	Portugal	ultramarineblau	ultramarineblau
Radstand [mm]	Radstand [mm]	Ungarn	Ungarn
		- USA	USA
		V	innenbelüftet belüftet
		verstärkte Dämpfung	verstärkte Dämpfung
		- WK	exkl. Verschleißwarnkontakt



Technische Übersetzungen

Technical translations - Traducciones tecnicas - Traductions techniques - Traduzioni tecniche

DE		EN	
zul. Gesamtgewicht [kg]	zul. Gesamtgewicht [kg]		Brake Hose
∅	Durchmesser [mm]		Brake Caliper
→	Produktionsdatum ab Baujahr ab Fahrgestellnummer (VIN) ab		Rear
→	Baujahr bis Fahrgestellnummer (VIN) bis		Rear Axle Left
→ für DAM-Nummer bis	für DAM-Nummer bis		Rear Axle Right
→ Modelljahr bis	Modelljahr bis		Centre
→ Orga	für Organisationsnummer bis		Upper
			Lower
			Front
			Front Axle Left
			Front Axle Right
		+ ABS	for vehicles with ABS
		+ ASC	for vehicles with ASC
		+ ASR	for vehicles with ASR
		+ AUS	Australia
		+ D	Germany
		+ eFSB	Brake caliper with adjusting element for electr. handbrake for vehicles with electric parking brake
		+ EMot	with electric motor
		+ ESP	for vehicles with ESP
		+ FSB	Brake Caliper with integrated parking brake
		+ Halter	with holder
		+ J	Japan
		+POC	for POC
		+PR	for PR number
		+ RUS	Russia
		+ S	with bolts/screws

Technische Übersetzungen

Technical translations - Traducciones tecnicas - Traductions techniques - Traduzioni tecniche

EN		EN	
+SA	for SA code	Artikelnummer des empfohlenen Zubehörs	Article number of recommended accessories
+ std	for vehicles with standard suspension	- ASR	for vehicles without ASR
+ TR	Turkey	außen	outer
+ USA	USA	Außengewinde 1 [mm]	External Thread 1 [mm]
+ WK	incl. wear warning contact	Außengewinde 2 [mm]	External Thread 2 [mm]
+ Zub	with accessories	Außensechskant	Male Hex
1-/2-Kreisbremssystem	Single/Dual Circuit Brake System	Ausstattungs-Code	Equipment Code
11Q	11Q	Austauschteil	Service exchange part
12Q	12Q	Austauschteil	replacement part
14Q	14Q	Automatikgetriebe	Automatic Transmission
15"	15"	BDX	Brake System, Bendix
15Q	15Q	blau	Blue
16" plus	16" plus	BOS	Brake System, Bosch
16"	16"	BRE	Brake System, Brembo
16Q	16Q	Bremsengröße	Brake Size
17,5"	17.5"	Bremsattel(3-Kolben)	Brake Caliper (3 pistons)
17" plus	17" plus	Bremssattelfarbe	Brake Caliper Colour
17"	17"	- D	Germany
17Q	17Q	DIN/ISO	DIN/ISO
18"	18"	- eFSB	for vehicles without electric parking brake
19"	19"	elektrisch	Electric
2015	2015	Erfüllte Qualitätsstufen	Reached Quality Gates
2020	2020	- ESP	for vehicles without ESP
20Q	20Q	Fahrzeugproduktionsland	Vehicle Production Country
Abfrage Produktbild vorhanden		Fahrzeugtyp	Vehicle type
- ABS	for vehicles without ABS		
Achsnummer	Axle Number		
ADV	Brake System, Advics		
AKE	Brake System, Akebono		
ALU	Aluminium brake caliper Aluminium		
Aluminium/Grauguss	Aluminium/Grey Cast Iron		
am Bremsattel	at brake caliper		
Anzahl Sitzplätze	Number of seats		



Technische Übersetzungen

Technical translations - Traducciones tecnicas - Traductions techniques - Traduzioni tecniche

EN		EN	
farblos	Colourless	für Fahr- zeuge mit erhöhter Bodenfreiheit	for vehicles with increased ground clearance
Felge Loch- zahl	Rim Hole Number	für Fahr- zeuge mit Keramik- bremse	for vehicles with ceramic brakes
Felgenreöße [Zoll]	Rim Size [inch]	für Fahr- zeuge mit Klimaanlage	for vehicles with air conditioning
Flanschloch- durchmesser [mm]	Flange Hole Diameter [mm]	für Fahr- zeuge mit Scheiben- bremse an der Hinter- achse	for vehicles with disc brakes on the rear axle
Frankreich	France	für Fahr- zeuge mit Schlechtwe- geausfüh- rung	for vehicles with bad road version
für Behör- denfahrzeuge	for government vehicles	für Fahr- zeuge mit Sportbrems- anlage	for vehicles with sports brake system
für Brems- scheiben- dicke [mm]	for brake disc thickness [mm]	für Fahr- zeuge mit Sportfahr- werk	for vehicles with sports suspension
für Brems- scheiben- durchmesser [mm]	for brake disc diameter [mm]	für Fahr- zeuge mit Sportpaket	for vehicles with sports package
für DAM- Nummer ab →	for DAM number from	für Fahr- zeuge mit Spurverbrei- terung	for vehicles with track widening
für Doppelbe- reifung	for dual tyres	für Fahr- zeuge mit Start-Stopp- Funktion	for vehicles with start-stop function
für Einfach- bereifung	for single tyres	für Fahr- zeuge mit Tempomat	for vehicles with cruise control
für erhöhte Nutzlast	for increased payload	für Fahr- zeuge mit Trommel- bremse an der Hinter- achse	for vehicles with drum brakes on the rear axle
für Facelift	for facelift		
für Fahr- zeuge mit 3. Sitzreihe	for vehicles with 3rd seating row		
für Fahr- zeuge mit Airmatic DC	for vehicles with Airmatic DC		
für Fahr- zeuge mit AMG-Sport- paket	for vehicles with AMG Sports Package		
für Fahr- zeuge mit Bremskraft- regler	for vehicles with brake force regulator		
für Fahr- zeuge mit elektr. Dämp- ferregulie- rung	for vehicles with electronic suspension control		

Technische Übersetzungen

Technical translations - Traducciones tecnicas - Traductions techniques - Traduzioni tecniche

EN		EN	
für Fahrzeuge mit verstärktem Fahrwerk	for vehicles with heavy duty suspension	für Fahrzeuge ohne M-Sportbremse	for vehicles without M-sport brakes
für Fahrzeuge mit verstärkter Bremse	for vehicles with reinforced brakes	für Fahrzeuge ohne Niveauregulierung	for vehicles without leveling control
für Fahrzeuge mit Vierradlenkung	for vehicles with four wheel steering	für Fahrzeuge ohne PCS (Pre-Crash Safety System)	for vehicles without PCS (Pre-Crash Safety System)
für Fahrzeuge ohne 3. Sitzreihe	for vehicles without 3rd seating row	für Fahrzeuge ohne Schlechtwegeausführung	for vehicles without bad road version
für Fahrzeuge ohne Airmatic DC	for vehicles without Airmatic DC	für Fahrzeuge ohne Sportbremsanlage	for vehicles without sports brake system
für Fahrzeuge ohne AMG-Sportpaket	for vehicles without AMG sports package	für Fahrzeuge ohne Sportfahrwerk	for vehicles without sports suspension
für Fahrzeuge ohne Bremsassistent	for vehicles without brake assist	für Fahrzeuge ohne Sportpaket	for vehicles without sports package
für Fahrzeuge ohne Bremskraftregler	for vehicles without brake force regulator	für Fahrzeuge ohne Spurverbreiterung	for vehicles without track widening
für Fahrzeuge ohne elektr. Dämpferregulierung	for vehicles without electronic suspension control	für Fahrzeuge ohne Tempomat	for vehicles without cruise control
für Fahrzeuge ohne erhöhte Bodenfreiheit	for vehicles without increased ground clearance	für Fahrzeuge ohne verstärktes Fahrwerk	for vehicles without heavy duty suspension
für Fahrzeuge ohne höhergelegtem Fahrwerk	for vehicles without lifted suspension	für Fahrzeuge ohne Vierradlenkung	for vehicles without four wheel steering
für Fahrzeuge ohne Keramikbremse	for vehicles without ceramic brakes	für gepanzerte Fahrzeuge	for armoured vehicles
für Fahrzeuge ohne Klimaanlage	for vehicles without air conditioning	für Leichtmetallfelgen	for light alloy rims



Technische Übersetzungen

Technical translations - Traducciones tecnicas - Traductions techniques - Traduzioni tecniche

EN		EN	
für Linkslenker	for left-hand drive vehicles	Kasten/Kombi	Estate Van
für Polizeifahrzeuge	for police vehicles	Kolbendurchmesser [mm]	Piston Diameter [mm]
für Rechtslenker	for right-hand drive vehicles	Kolbendurchmesser 1 [mm]	Piston Diameter 1 [mm]
für Reifenabmessung	for tyre size	Kolbendurchmesser 2 [mm]	Piston Diameter 2 [mm]
für Sonderfahrzeuge	for special-purpose vehicles	Kombi	Estate
für Stahlfelgen	for steel rims	L=	Length [mm]
für Taxifahrzeuge	for taxis	L=	Overall Length [mm]
für Typenbaumuster	for type code	L1=	Length 1 [mm]
für verkürzten Radstand	for shortened wheelbase	L2=	Length 2 [mm]
für verlängerten Radstand	for extended wheelbase	Länderspezifische Verpackungs- und Status-Informationen	Country specific package and status data
Gebrauchsnummer	usage number	MAN	Brake System, Mando
GG	Cast iron brake caliper Grey Cast Iron	mit Bremsbelägen	with brake pads
grau	Grey	mit Brems-sattel-schrauben	with brake caliper screws
Groß Britan-nien	Great Britain	mit Dichtung	with seal
Gusseisen	Cast Iron	mit Falten-balg	with bellow
- Halter	without holder	mit Flansch	with flange
Herstellereinschränkung	Manufacturer Restriction	mit Führungs-bolzen	with guide bolts
HH-Brems-kreisauftei-lung (VA+HA/VA+HA)	HH Brake Circuit Layout (FA+RA/FA+RA)	mit Hohl-schraube	with banjo bolt
hinten der Achse	behind the axle	mit Klemm-halter	with clamp holder
innen	inner	mit Rohrlei-tung	with pipe
Innenge-winde 1 [mm]	Internal Thread 1 [mm]	mm Radna-bendurch-messer [mm]	Wheel Hub Diameter [mm]
IT	Italy	Modelljahr ab	Model Year from
Ja	Yes	→	
Japan	Japan	Motorcode	Engine Code

Technische Übersetzungen

Technical translations - Traducciones tecnicas - Traductions techniques - Traduzioni tecniche

EN		EN	
Nicht erfüllte Qualitätsstufen	Unreached Quality Gates	nicht für Taxifahrzeuge	not for taxis
nicht für Ausstattungsvariante	not for trim level	nicht für verlängerten Radstand	not for extended wheelbase
nicht für Behördenfahrzeuge	not for government vehicles	nicht für zul. Gesamtgewicht [kg]	not for gross vehicle weight [kg]
nicht für Bremssattel-farbe	not for brake caliper colour	NIS	Brake System, Nissin
nicht für Campingfahrzeuge	not for campers	normale Dämpfung	Normal Suspension
nicht für erhöhte Nutzlast	not for increased payload	nur für Mineralöl	Only for mineral oil
nicht für Facelift	not for facelift	nur paarweise austauschen	Replace in pairs only
nicht für Fahrzeuge mit verstärkter Bremse	not for vehicles with reinforced brakes	Nutzlast [kg]	Payload [kg]
nicht für Felgenreöße [Zoll]	not for rim size [inch]	Nutzlast ab [kg]	Payload from [kg]
nicht für gepanzerte Fahrzeuge	not for armoured vehicles	Nutzlast bis [kg]	Payload to [kg]
nicht für kalte Klimazonen	not for cold climate zones	Nutzlast-Code	Payload code
nicht für Polizeifahrzeuge	not for police vehicles	Nutzlast leicht	Payload light
nicht für Reifenabmessung	not for tyre size	Nutzlast schwer	Payload heavy
nicht für SA Code	not for SA code	ohne Bremsbeläge	without brake pads
nicht für Sonderfahrzeuge	not for special-purpose vehicles	ohne Hohl-schraube	without banjo bolt
nicht für Stahlfelgen	not for steel rims	ohne Klemmhalter	without clamp holder
		ohne Schriftzug	without lettering
		Orga →	for RPO number from
		PER	Brake System, Perrot
		- Performance Parts	for vehicles without Performance brakes
		Produkttyp vorhanden	
		PT	Portugal
		Radstand [mm]	Wheelbase [mm]













Technische Übersetzungen

Technical translations - Traducciones tecnicas - Traductions techniques - Traduzioni tecniche

EN		EN	
Republik Korea (Südkorea)	Republic of Korea (South Korea)	zul. Gesamtgewicht [kg]	Gross vehicle weight [kg]
rot	Red	Ø	Diameter [mm]
rot/silber	Red/Silver	→	Production date from Construction Year from Vehicle Identification Number (VIN) from
SB gerechte Verpackung	CB compatible package	→	Construction Year to Vehicle Identification Number (VIN) to
Schaltgetriebe	Manual Transmission	→ für DAM-Nummer bis	for DAM number up to
Scheibenbremse	Disc Brake	→ Modelljahr bis	Model Year to
Schlüsselweite	Spanner Size	→ Orga	for RPO number up to
Schlüsselweite 1 [mm]	Spanner size 1 [mm]		
Schlüsselweite 2 [mm]	Spanner size 2 [mm]		
schwarz	Black		
selbstsichernd	Self-locking		
silber	Silver		
Slowakische Republik	Slovakia		
Stahlflex	Steel Braided		
SUM	Brake System, Sumitomo		
TOK	Brake System, Tokico		
Trommelbremse	Drum Brake		
TRW	Brake System, Lucas / TRW		
Tschechische Republik	Czech Republic		
Türenanzahl	Number of Doors		
Türkei	Turkey		
ultramarineblau	Ultra Marine Blue		
Ungarn	Hungary		
- USA	USA		
V	internally vented Vented		
verstärkte Dämpfung	Increased shock absorption		
- WK	excl. wear warning contact		

Technische Übersetzungen

Technical translations - Traducciones técnicas - Traductions techniques - Traduzioni tecniche

ES		ES	
	Tubo flexible de frenos	+SA	para código SA
	Pinza de freno	+ std	para vehículos con chasis estándar
	posterior	+ TR	Turquía
	Eje trasero izquierda	+ USA	EE UU
	Eje trasero, derecha	+ WK	con contacto avisador de desgaste
	centro	+ Zub	con accesorios
	arriba	1-2-Kreis- bremssystem	Sistema de frenos circuito mono/doble
	debajo	11Q	11Q
	delante	12Q	12Q
	Eje delantero, izquierda	14Q	14Q
	Eje delantero, derecha	15"	15"
+ ABS	para vehículos con ABS	15Q	15Q
+ ASC	para vehículos con ASC	16" plus	16" plus
+ ASR	para vehículos con ASR	16"	16"
+ AUS	Australia	16Q	16Q
+ D	Alemania	17,5"	17,5"
+ eFSB	Pinza del freno con accionador con freno de detención electr para vehículos con freno de estacionamiento electrónico	17" plus	17" plus
+ EMot	con electromotor	17"	17"
+ ESP	para vehículos con ESP	17Q	17Q
+ FSB	Pinza con freno estacionamiento integrado	18"	18"
+ Halter	con soporte	19"	19"
+ J	Japón	2015	2015
+POC	para POC	2020	2020
+PR	Número de PR	20Q	20Q
+ RUS	Rusia	Abfrage Produktbild vorhanden	
+ S	con tornillos	- ABS	para vehículos sin ABS
		Achsnummer	Número de eje
		ADV	Sistema de frenos, Advics
		AKE	Sistema de frenos, Akebono
		ALU	Pinza de frenos de aluminio Aluminio
		Aluminium/ Grauguss	Aluminio / fundición gris
		am Brems- sattel	en la pinza del freno
		Anzahl Sitz- plätze	Número de asientos

Technische Übersetzungen

Technical translations - Traducciones técnicas - Traductions techniques - Traduzioni tecniche

ES		ES	
Artikelnummer des empfohlenen Zubehörs	Nº art. de accesorio recomendado	farblos	incoloro
- ASR	para vehículos sin ASR	Felge Lochzahl	Llanta, nº de taladros
außen	exterior	Felgengröße [Zoll]	Tamaño de llanta [in]
Außengewinde 1 [mm]	Rosca exterior 1 [mm]	Flanschlochdurchmesser [mm]	Diám. taladro brida [mm]
Außengewinde 2 [mm]	Rosca exterior 2 [mm]	Frankreich	Francia
Außensechskant	Hexágono exterior	für Behördenfahrzeuge	para vehículos admon. pública
Ausstattungs-Code	Código de equipamiento	für Brems-scheibendicke [mm]	para espesor de disco [mm]
Austauschteil	Pieza de intercambio	für Brems-scheibendurchmesser [mm]	para diámetro disco de freno [mm]
Austauschteil	Recambio	für DAM-Nummer ab →	para número DAM desde
Automatikgetriebe	Transmisión automática	für Doppelbe-reifung	para neumáticos gemelos
BDX	Sistema de frenos, Bendix	für Einfach-bereifung	para neumáticos sencillos
blau	azul	für erhöhte Nutzlast	para carga útil aumentada
BOS	Sistema de frenos, Bosch	für Facelift	para facelift
BRE	Sistema de frenos, Brembo	für Fahr-zeuge mit 3. Sitzreihe	para vehículos con 3 hileras de asientos
Bremsen-größe	Tamaño freno	für Fahr-zeuge mit Airmatic DC	para vehículos con Airmatic DC
Brems-sattel(3-Kolben)	Pinza de freno (3 émbolos)	für Fahr-zeuge mit AMG-Sport-paket	para vehículos con paquete sport AMG
Bremssattel-farbe	Color pinza freno	für Fahr-zeuge mit Bremskraft-regler	para vehículos con regulador de fuerza de frenado
- D	Alemania	für Fahr-zeuge mit elektr. Dämp-ferregulie-rung	para vehículos con regulación eléctrica de amortiguación
DIN/ISO	DIN / ISO		
- eFSB	para vehículos sin freno de estacionamiento electrónico		
elektrisch	eléctrico		
Erfüllte Qualitäts-stufen	Reached Quality Gates		
- ESP	para vehículos sin ESP		
Fahrzeugpro-duk-tionsland	País producción vehículo		
Fahrzeugtyp	Tipo de vehículo		

Technische Übersetzungen

Technical translations - Traducciones técnicas - Traductions techniques - Traduzioni tecniche

ES		ES	
für Fahrzeuge mit erhöhter Bodenfreiheit	para vehículos con altura libre aumentada	für Fahrzeuge mit verstärktem Fahrwerk	para vehículos con chasis reforzado
für Fahrzeuge mit Keramikbremse	para vehículos con freno de cerámica	für Fahrzeuge mit verstärkter Bremse	para vehículos con freno reforzado
für Fahrzeuge mit Klimaanlage	para vehículos con climatizador	für Fahrzeuge mit Vierradlenkung	para vehículos con dirección en las 4 ruedas
für Fahrzeuge mit Scheibenbremse an der Hinterachse	para vehículos con freno de disco en eje trasero	für Fahrzeuge ohne 3. Sitzreihe	para vehículos sin 3 hileras de asientos
für Fahrzeuge mit Schlechtwegausführung	para vehículos con dispositivo auxiliar para caminos malos	für Fahrzeuge ohne Airmatic DC	para vehículos sin Airmatic DC
für Fahrzeuge mit Sportbremsanlage	para vehículos con sistema de frenos deportivos	für Fahrzeuge ohne AMG-Sportpaket	para vehículos sin paquete deportivo AMG
für Fahrzeuge mit Sportfahrwerk	para vehículos con chasis deportivo	für Fahrzeuge ohne Bremsassistent	Para vehículos sin asistencia a la frenada
für Fahrzeuge mit Sportpaket	para vehículos con paquete sport	für Fahrzeuge ohne Bremskraftregler	para vehículos sin regulador de fuerza de frenado
für Fahrzeuge mit Spurverbreiterung	para vehículos con ampliación ancho de vía	für Fahrzeuge ohne elektr. Dämpferregulierung	para vehículos sin regulación eléctrica de la amortiguac.
für Fahrzeuge mit Start-Stopp-Funktion	para vehículos con sistema Start&Stop	für Fahrzeuge ohne erhöhte Bodenfreiheit	para vehículos sin altura libre elevada
für Fahrzeuge mit Tempomat	para vehículos con Tempomat	für Fahrzeuge ohne höhergelegtem Fahrwerk	para vehículos sin chasis elevado
für Fahrzeuge mit Trommelbremse an der Hinterachse	para vehículos con freno de tambor en eje trasero	für Fahrzeuge ohne Keramikbremse	para vehículos sin frenos de cerámica
		für Fahrzeuge ohne Klimaanlage	para vehículos sin aire acondicionado



Technische Übersetzungen

Technical translations - Traducciones técnicas - Traductions techniques - Traduzioni tecniche

ES		ES	
für Fahrzeuge ohne M-Sportbremse	Para vehículos sin frenos deportivos M	für Linkslenker	para vehic. dirección izquierda
für Fahrzeuge ohne Niveauregulierung	para vehículos sin regulación de nivel	für Polizeifahrzeuge	para vehículo de policía
für Fahrzeuge ohne PCS (Pre-Crash Safety System)	para vehículos sin PCS (Pre-Crash Safety System)	für Rechtslenker	para vehíc. dirección a la derecha
für Fahrzeuge ohne Schlechtwegausführung	para vehículos sin dispositivo auxiliar para caminos malos	für Reifenabmessung	para dimensión de neumáticos
für Fahrzeuge ohne Sportbremsanlage	para vehículos sin sistema de frenos deportivos	für Sonderfahrzeuge	para vehículos especiales
für Fahrzeuge ohne Sportfahrwerk	para vehículos sin chasis deportivo	für Stahlfelgen	para llantas de acero
für Fahrzeuge ohne Sportpaket	para vehículos sin paquete sport	für Taxifahrzeuge	para taxis
für Fahrzeuge ohne Spurverbreiterung	para vehículos sin ampliación ancho de vía	für Typenbaumuster	para el tipo de modelo
für Fahrzeuge ohne Tempomat	para vehículos sin Tempomat	für verkürzten Radstand	para distancia entre ejes acortada
für Fahrzeuge ohne verstärktes Fahrwerk	para vehículos sin chasis reforzado	für verlängerten Radstand	para distancia entre ejesprolongada
für Fahrzeuge ohne Vierradlenkung	para vehículos sin dirección en las 4 ruedas	Gebrauchsnummer	Número de uso
für gepanzerte Fahrzeuge	para vehículos blindados	GG	Pinza de frenos de hierro fundido Fundición gris
für Leichtmetallfelgen	para llantas de metal ligero	grau	gris
		Groß Britanien	Gran Bretaña
		Gusseisen	Hierro fundido
		- Halter	sin soporte
		Herstellereinschränkung	Restricción de fabricante
		HH-Bremskreisauflung (VA+HA/VA+HA)	Distribución de circuito de frenos HH (ED+ET/ED+ET)
		hinten der Achse	detrás del eje
		innen	interior
		Innengewinde 1 [mm]	Rosca interior 1 [mm]
		IT	Italia
		Ja	sí
		Japan	Japón

Technische Übersetzungen

Technical translations - Traducciones técnicas - Traductions techniques - Traduzioni tecniche

ES		ES	
Kasten/ Kombi	Furgón/ranchera familiar	Nicht erfüllte Qualitäts- stufen	Unreached Quality Gates
Kolbendurch- messer [mm]	Diámetro del pistón [mm]	nicht für Ausstat- tungsvari- ante	no para variante de equipamiento
Kolbendurch- messer 1 [mm]	Diámetro del pistón 1 [mm]	nicht für Behörden- fahrzeuge	no para veh. admon. pública
Kolbendurch- messer 2 [mm]	Diámetro del pistón 2 [mm]	nicht für Bremsattel- farbe	no para color pinza freno
Kombi	Ranchera familiar	nicht für Campingfahr- zeuge	no para ve. camping
L=	Longitud [mm]	nicht für erhöhte Nutz- last	no para carga útil aumentada
L=	Longitud total [mm]	nicht für Facelift	no para facelift
L1=	Longitud 1 [mm]	nicht für Fahrzeuge mit verstärkter Bremse	no para vehículos con frenos refor- zados
L2=	Longitud 2 [mm]	nicht für Felgenreöße [Zoll]	no para dimensión de llantas
Länderspezi- fische Verpa- ckungs- und Status-Infor- mationen	Información específica del país sobre el embalaje y sobre el estado	nicht für gepanzerte Fahrzeuge	no para vehículos blindados
MAN	Sistema de frenos, Mando	nicht für kalte Klima- zonen	no para zonas con clima frío
mit Bremsbe- lägen	sin forro de frenos	nicht für Poli- zeifahrzeuge	no para veh. policía
mit Brems- sattel- schrauben	con tornillos pinza freno	nicht für Reifenab- messung	no para dimensión neumáticos
mit Dichtung	con junta	nicht für SA Code	no para código SA
mit Falten- balg	con fuelle	nicht für Sonderfahr- zeuge	no para veh. especiales
mit Flansch	con brida	nicht für Stahlfelgen	no para llantas de acero
mit Führungs- bolzen	con perno guía		
mit Hohl- schraube	con tornillo hueco		
mit Klemm- halter	con fijador a presión		
mit Rohrlei- tung	con tubo		
mm Radna- bendurch- messer [mm]	Diám. buje de rueda [mm]		
Modelljahr ab →	año modelo desde		
Motorcode	Código de motor		













Technische Übersetzungen

Technical translations - Traducciones técnicas - Traductions techniques - Traduzioni tecniche

ES		ES	
nicht für Taxifahrzeuge	no para taxis	Republik Korea (Südkorea)	Rep. Corea (Corea del Sur)
nicht für verlängerten Radstand	no para distancia entre ejes prolongada	rot	rojo
nicht für zul. Gesamtgewicht [kg]	no para peso total admisible [kg]	rot/silber	rojo/plata
NIS	Sistema de frenos, Nissin	SB gerechte Verpackung	Embalaje apto para autoservicio
normale Dämpfung	Amortiguación normal	Schaltgetriebe	Caja de cambios manual
nur für Mineralöl	sólo para aceite mineral	Scheibenbremse	Discos
nur paarweise austauschen	Reemplazar sólo por pares	Schlüsselweite	Ancho de llave
Nutzlast [kg]	Carga útil [kg]	Schlüsselweite 1 [mm]	Ancho de llave 1 [mm]
Nutzlast ab [kg]	carga útil desde [kg]	Schlüsselweite 2 [mm]	Ancho de llave 2 [mm]
Nutzlast bis [kg]	carga útil hasta [kg]	schwarz	negro
Nutzlast-Code	Código de carga útil	selbstsichernd	autofijador
Nutzlast leicht	Carga útil ligera	silber	plateado
Nutzlast schwer	Carga útil pesada	Slowakische Republik	República eslovaca
ohne Bremsbeläge	sin forro de frenos	Stahlflex	Flexible de acero
ohne Hohl-schraube	sin tornillo hueco	SUM	Sistema de frenos, Sumitomo
ohne Klemhalter	sin fijador a presión	TOK	Sistema de frenos, Tokico
ohne Schriftzug	sin rótulo	Trommelbremse	Tambor
Orga →	para número de OPR desde	TRW	Sistema de frenos, Lucas / TRW
PER	Sistema de frenos, Perrot	Tschechische Republik	República Checa
- Performance Parts	para vehículos sin frenos alto rendimiento	Türenanzahl	Número de puertas
Produkttyp vorhanden		Türkei	Turquía
PT	Portugal	ultramarineblau	azul ultramar
Radstand [mm]	Distancia entre ejes [mm]	Ungarn	Hungría
		- USA	EE UU
		V	ventilación interna ventilado
		verstärkte Dämpfung	Amortiguación reforzada
		- WK	excl. contacto de avisador de desgaste

Technische Übersetzungen

Technical translations - Traducciones técnicas - Traductions techniques - Traduzioni tecniche

ES		FR	
zul. Gesamtgewicht [kg]	Peso total autorizado [kg]		Flexible de frein
∅	Diámetro [mm]		Étrier de frein
→	fecha de producción desde año construcción desde N.º de chasis (VIN) desde		arrière
→	año construcción hasta N.º de chasis (VIN) hasta		Essieu arrière gauche
→ für DAM-Nummer bis	para número DAM hasta		Essieu arrière droit
→ Modelljahr bis	año modelo hasta		centre
→ Orga	para número de OPR hasta		supérieur
			inférieur
			avant
			Essieu avant gauche
			Essieu avant droit
		+ ABS	pour véhicules avec système antiblo- cage
		+ ASC	pour véhicules avec ASC
		+ ASR	pour véhicules avec ASR
		+ AUS	Australie
		+ D	Allemagne
		+ eFSB	Étrier de frein + élément d'ajustage pr frein de stationnemt pour véhicules avec frein d'arrêt élect- rique
		+ EMot	avec moteur électrique
		+ ESP	pour véhicules avec ESP
		+ FSB	Étrier de frein avec frein de stationne- ment intégré
		+ Halter	avec support
		+ J	Japon
		+POC	pour POC
		+PR	pour numéro PR
		+ RUS	Russie

Technische Übersetzungen

Technical translations - Traducciones técnicas - Traductions techniques - Traduzioni tecniche

FR		FR	
+ S	avec vis/boulons	Anzahl Sitzplätze	Nombre de sièges
+SA	pour SA code	Artikelnummer des empfohlenen Zubehörs	Référence de l'accessoire recommandé
+ std	pour véhicules avec châssis standard		
+ TR	Turquie	- ASR	pour véhicules sans ASR
+ USA	USA	außen	extérieur
+ WK	contact de signal d'usure inclu	Außengewinde 1 [mm]	Filetage extérieur 1 [mm]
+ Zub	avec accessoires	Außengewinde 2 [mm]	Filetage extérieur 2 [mm]
1-/2-Kreisbremssystem	Système de circuit de frein simple ou double	Außensechskant	Héxagonal extérieur
11Q	11Q	Ausstattungs-Code	Code d'équipement
12Q	12Q	Austauschteil	Echange standard
14Q	14Q	Austauschteil	Pièce de rechange
15"	15"	Automatikgetriebe	Boîte automatique
15Q	15Q	BDX	Système de freinage, Bendix
16" plus	16" plus	blau	bleu
16"	16"	BOS	Système de freinage, Bosch
16Q	16Q	BRE	Système de freinage, Brembo
17,5"	17,5"	Bremsengröße	Dimension des freins
17" plus	17" plus	Bremsattel(3-Kolben)	Étrier de frein (3-pistons)
17"	17"	Bremssattelfarbe	Couleur de l'étrier
17Q	17Q	- D	Allemagne
18"	18"	DIN/ISO	DIN/ISO
19"	19"	- eFSB	pour véhicules sans frein d'arrêt électrique
2015	2015	elektrisch	électrique
2020	2020	Erfüllte Qualitätsstufen	Reached Quality Gates
20Q	20Q	- ESP	pour véhicules sans ESP
Abfrage Produktbild vorhanden		Fahrzeugproduktionsland	Pays constructeur du véhicule
- ABS	pour véhicules sans système antiblo-cage		
Achsnummer	Numéro d'essieu		
ADV	Système de freinage, Advics		
AKE	Système de freinage, Akebono		
ALU	Étrier de frein en aluminium Aluminium		
Aluminium/ Grauguss	Aluminium/Fonte grise		
am Brems-sattel	à l'étrier de frein		

Technische Übersetzungen

Technical translations - Traducciones técnicas - Traductions techniques - Traduzioni tecniche

FR		FR	
Fahrzeugtyp	Type de véhicule	für Fahrzeuge mit elektr. Dämpferregulierung	pour véhicules avec réglage d'amortisseur électronique
farblos	sans couleur	für Fahrzeuge mit erhöhter Bodenfreiheit	pour véhicules avec garde au sol augmentée
Felge Lochzahl	Jante, nombre de trous	für Fahrzeuge mit Keramikbremse	pour véhicules avec frein céramique
Felgenreöße [Zoll]	Dimension de la jante [pouces]	für Fahrzeuge mit Klimaanlage	pour véhicules avec système de climatisation
Flanschlochdurchmesser [mm]	Diamètre du trou de bride [mm]	für Fahrzeuge mit Scheibenbremse an der Hinterachse	pour véhicules avec frein à disques à l'essieu arrière
Frankreich	France	für Fahrzeuge mit Schlechtwegausführung	pour véhicules préparés pour routes dégradées
für Behördenfahrzeuge	pour véhicules d'administration	für Fahrzeuge mit Sportbremsanlage	pour véhicules avec système de freinage sport
für Brems Scheibendicke [mm]	pour épaisseur de disque de frein [mm]	für Fahrzeuge mit Sportfahrwerk	pour véhicules avec châssis sportif
für Brems Scheibendurchmesser [mm]	pour diamètre du disque de frein [mm]	für Fahrzeuge mit Sportpaket	pour véhicules avec équipement sport
für DAM-Nummer ab →	pour numéro DAM à partir de →	für Fahrzeuge mit Spurverbreiterung	pour véhicules avec écartement des roues élargi
für Doppelbereifung	pour pneus doubles	für Fahrzeuge mit Start-Stopp-Funktion	pour véhicules avec fonction Stop/Start
für Einfachbereifung	pour pneus simples	für Fahrzeuge mit Tempomat	pour véhicules avec régulateur de vitesse
für erhöhte Nutzlast	pour charge utile surélevée		
für Facelift	pour facelift		
für Fahrzeuge mit 3. Sitzreihe	pour véhicules avec 3ième rangée de sièges		
für Fahrzeuge mit Airmatic DC	pour véhicules avec Airmatic DC		
für Fahrzeuge mit AMG-Sportpaket	pour véhicules avec pack sport AMG		
für Fahrzeuge mit Bremskraftregler	pour véhicules avec régulateur de freinage		



Technische Übersetzungen

Technical translations - Traducciones técnicas - Traductions techniques - Traduzioni tecniche

FR	FR
für Fahrzeuge mit Trommelbremse an der Hinterachse pour véhicules avec frein à tambour à l'essieu arrière	für Fahrzeuge ohne Keramikbremse pour véhicules sans frein en céramique
für Fahrzeuge mit verstärktem Fahrwerk pour véhicules avec châssis renforcé	für Fahrzeuge ohne Klimaanlage pour véhicules sans système de climatisation
für Fahrzeuge mit verstärkter Bremse pour véhicules avec frein assisté	für Fahrzeuge ohne M-Sportbremse pour véhicules sans système de freinage sport M
für Fahrzeuge mit Vierradlenkung pour véhicules avec direction par quatre roues	für Fahrzeuge ohne Niveauregulierung pour véhicules sans correcteur d'assiette
für Fahrzeuge ohne 3. Sitzreihe pour véhicules sans 3 ^{ème} rangée de sièges	für Fahrzeuge ohne PCS (Pre-Crash Safety System) pour véhicules sans PCS (Pre-Crash Safety System)
für Fahrzeuge ohne Airmatic DC pour véhicules sans Airmatic DC	für Fahrzeuge ohne Schlechtwegausführung pour véhicules non-préparés pour routes dégradées
für Fahrzeuge ohne AMG-Sportpaket pour véhicules sans pack sport AMG	für Fahrzeuge ohne Sportbremsanlage pour véhicules sans système de freinage sport
für Fahrzeuge ohne Bremsassistent pour véhicules sans assistant de freinage	für Fahrzeuge ohne Sportfahrwerk pour véhicules sans châssis sportif
für Fahrzeuge ohne Bremskraftregler pour véhicules sans régulateur de freinage	für Fahrzeuge ohne Sportpaket pour véhicules sans équipement sport
für Fahrzeuge ohne elektr. Dämpferregulierung pour véhicules sans réglage d'amortisseur électronique	für Fahrzeuge ohne Spurverbreiterung pour véhicules sans écartement des roues élargi
für Fahrzeuge ohne erhöhte Bodenfreiheit pour véhicules sans garde au sol augmentée	für Fahrzeuge ohne Tempomat pour véhicules sans régulateur de vitesse
für Fahrzeuge ohne höhergelegtem Fahrwerk pour véhicules sans châssis surélevé	für Fahrzeuge ohne verstärktes Fahrwerk pour véhicules sans châssis renforcé
	für Fahrzeuge ohne Vierradlenkung pour véhicules sans direction par quatre roues

Technische Übersetzungen

Technical translations - Traducciones técnicas - Traductions techniques - Traduzioni tecniche

FR		FR	
für gepanzerte Fahrzeuge	pour véhicules blindés	Innengewinde 1 [mm]	Taraudage 1 [mm]
für Leichtmetallfelgen	pour jante en alliage léger	IT	Italie
für Lenker	pour véhicules avec direction à gauche	Ja	Oui
für Polizeifahrzeuge	pour voitures de police	Japan	Japon
für Rechtslenker	pour véhicules avec direction à droite	Kasten/Kombi	Camionnette/Break
für Reifenabmessung	pour dimension de pneu	Kolbendurchmesser [mm]	Diamètre du piston [mm]
für Sonderfahrzeuge	pour véhicules spéciaux	Kolbendurchmesser 1 [mm]	Diamètre du piston 1 [mm]
für Stahlfelgen	pour jante en acier	Kolbendurchmesser 2 [mm]	Diamètre du piston 2 [mm]
für Taxifahrzeuge	pour taxis	Kombi	Break
für Typenbaumuster	pour le type de modèle	L=	Longueur [mm]
für verkürzten Radstand	pour empattement raccourci	L=	Longueur globale [mm]
für verlängerten Radstand	pour empattement rallongé	L1=	Longueur 1 [mm]
Gebrauchsnummer	Numéro d'utilisation	L2=	Longueur 2 [mm]
GG	Étrier de frein en fonte Fonte grise	Länderspezifische Verpackungs- und Status-Informationen	Informations d'emballage et d'état spécifiques aux pays
grau	gris	MAN	Système de freinage, Mando
Großbritannien	Grande-Bretagne	mit Bremsbelägen	avec plaquettes de freins
Gusseisen	Fonte	mit Bremsattel-schrauben	avec vis d'étrier de frein
- Halter	sans fixation	mit Dichtung	avec joint d'étanchéité
Herstellereinschränkung	Montage d'origine	mit Faltenbalg	avec machon
HH-Bremskreisaufteilung (VA+HA/VA+HA)	Répart.° circuit frein.-HH(essieu av.+ arr./ess. av.+ ar.)	mit Flansch	avec flasque/bride/rebord
hinten der Achse	derrière l'essieu	mit Führungsbolzen	avec boulon-guide
innen	intérieur	mit Hohl-schraube	avec vis creuse
		mit Klemmhalter	avec support-cosse
		mit Rohrleitung	avec tuyau



Technische Übersetzungen

Technical translations - Traducciones técnicas - Traductions techniques - Traduzioni tecniche

FR		FR	
mm Radnabendurchmesser [mm]	Diamètre moyeu de roue [mm]	nicht für Sonderfahrzeuge	pas pour véhicules spéciaux
Modelljahr ab →	Année à partir de	nicht für Stahlfelgen	pas pour jante en acier
Motorcode	Code moteur	nicht für Taxifahrzeuge	pas pour taxis
Nicht erfüllte Qualitätsstufen	Unreached Quality Gates	nicht für verlängerten Radstand	pas pour empattement rallongé
nicht für Ausstattungsvariante	pas pour variante d'équipement	nicht für zul. Gesamtgewicht [kg]	pas admissible pour poids total [kg]
nicht für Behördenfahrzeuge	pas pour véhicules de l'administration	NIS	Système de freinage, Nissin
nicht für Bremssattel-farbe	pas pour couleur de l'étrier-frein	normale Dämpfung	Amortissement normal
nicht für Campingfahrzeuge	pas pour véhicules de camping	nur für Mineralöl	seulement pour huile minérale
nicht für erhöhte Nutzlast	non pour charge utile surélevée	nur paarweise austauschen	Remplacement uniquement par paires
nicht für Facelift	pas pour facelift	Nutzlast [kg]	Charge utile [kg]
nicht für Fahrzeuge mit verstärkter Bremse	pas pour véhicules avec frein assisté	Nutzlast ab [kg]	Charge utile à partir de [kg]
nicht für Felgengröße [Zoll]	pas pour dimension de jante [pouce]	Nutzlast bis [kg]	Charge utile jusqu'à [kg]
nicht für gepanzerte Fahrzeuge	pas pour véhicules blindés	Nutzlast-Code	Code de charge utile
nicht für kalte Klimazonen	pas pour climat froid	Nutzlast leicht	Charge utile légère
nicht für Polizeifahrzeuge	pas pour voitures de police	Nutzlast schwer	Charge utile lourde
nicht für Reifenabmessung	pas pour dimensions de pneus	ohne Bremsbeläge	sans plaquettes de freins
nicht für SA Code	pas pour SA code	ohne Hohl-schraube	sans vis creuse
		ohne Klemmhalter	sans support-cosse
		ohne Schriftzug	sans inscription
		Orga →	pour n° OPR(date de fabrication du véhicule) à partir de
		PER	Système de freinage, Perrot
		- Performance Parts	pour véhicules sans frein Performance

Technische Übersetzungen











Technical translations - Traducciones técnicas - Traductions techniques - Traduzioni tecniche

FR		FR	
Produkttyp vorhanden		V	ventilé de l'intérieur ventilé
PT	Portugal	verstärkte Dämpfung	Amortissement renforcé
Radstand [mm]	Empattement [mm]	- WK	contact de signal d'usure exclu
Republik Korea (Südkorea)	République de Corée (Corée du Sud)	zul. Gesamtgewicht [kg]	Poids total autorisé en charge [kg]
rot	rouge	Ø	Diamètre [mm]
rot/silber	rouge/argenté	→	Date de production à partir de Année à partir de Numéro de châssis (VIN) à partir de
SB gerechte Verpackung	Emballage LS	→	Année jusqu'à Numéro de châssis (VIN) à
Schaltgetriebe	boîte de vitesses manuelle	→ für DAM-Nummer bis	pour numéro DAM jusqu'à
Scheibenbremse	Frein à disque	→ Modelljahr bis	Année jusqu'à
Schlüsselweite	Ouverture de la clé	→ Orga	pour numéro OPR jusqu'à
Schlüsselweite 1 [mm]	Largeur de clé 1 [mm]		
Schlüsselweite 2 [mm]	Largeur de clé 2 [mm]		
schwarz	noir		
selbstsichernd	indesserable		
silber	argent		
Slowakische Republik	République slovaque		
Stahlflex	Flexible en acier		
SUM	Système de freinage, Sumitomo		
TOK	Système de freinage, Tokico		
Trommelbremse	Frein à tambour		
TRW	Système de freinage, Lucas / TRW		
Tschechische Republik	République tchèque		
Türenanzahl	Nombre de portes		
Türkei	Turquie		
ultramarineblau	bleu ultra-marin (foncé)		
Ungarn	Hongrie		
- USA	USA		



Technische Übersetzungen

Technical translations - Traducciones técnicas - Traductions techniques - Traduzioni tecniche

IT		IT	
	Flessibile del freno	+SA	per codice SA
	Pinza freno	+ std	per veicoli con autotelaio standard
	posteriore	+ TR	Turchia
	Assale posteriore Sx	+ USA	USA
	Assale posteriore Dx	+ WK	Con contatto segnalazione usura
	centro	+ Zub	con accessori
	Superiore	1-1/2-Kreis- bremssystem	Sistema frenante semplice/doppio circuito
	inferiore	11Q	11Q
	anteriore	12Q	12Q
	Assale anteriore Sx	14Q	14Q
	Assale anteriore Dx	15"	15"
+ ABS	per veicoli con ABS	15Q	15Q
+ ASC	per veicoli conASC	16" plus	16" plus
+ ASR	per veicoli con ASR	16"	16"
+ AUS	Australia	16Q	16Q
+ D	Germania	17,5"	17,5"
+ eFSB	Pinza freno con regolatore per freno stazionamento elettrico per veicoli con freno stazionamento elettrico	17" plus	17" plus
+ EMot	con motore elettrico	17"	17"
+ ESP	per veicoli con ESP	17Q	17Q
+ FSB	Pinza freno con freno-stazionamento integrato	18"	18"
+ Halter	con supporto	19"	19"
+ J	Giappone	2015	2015
+POC	per POC	2020	2020
+PR	per N° PR	20Q	20Q
+ RUS	Russia	Abfrage Produktbild vorhanden	
+ S	con bulloni/viti	- ABS	per veicoli senza ABS
		Achsnummer	N° assale
		ADV	Sistema frenante, Advics
		AKE	Sistema frenante, Akebono
		ALU	Pinza freno in alluminio Alluminio
		Aluminium/ Grauguss	Alluminio/ghisa
		am Brems- sattel	alla pinza freno
		Anzahl Sitz- plätze	N° posti a sedere

Technische Übersetzungen

Technical translations - Traducciones técnicas - Traductions techniques - Traduzioni tecniche

IT		IT	
Artikelnummer des empfohlenen Zubehörs	N° articolo accessorio consigliato	farblos	incolore
- ASR	per veicoli senza ASR	Felge Lochzahl	Cerchione, N° fori
außen	Esterno	Felgengröße [Zoll]	Misura cerchione [pollici]
Außengewinde 1 [mm]	Filetto esterno 1 [mm]	Flanschlochdurchmesser [mm]	Diametro foro flangia [mm]
Außengewinde 2 [mm]	Filetto esterno 2 [mm]	Frankreich	Francia
Außensechskant	Ad esagono sporgente	für Behördenfahrzeuge	per veicoli dell'amministrazione pubblica
Ausstattungs-Code	Codice dotazione	für Brems-scheibendicke [mm]	per spessore disco freno [mm]
Austauschteil	Ricambio di rotazione	für Brems-scheibendurchmesser [mm]	per diametro disco freno [mm]
Austauschteil	Ricambio di rotazione	für DAM-Nummer ab →	per numero DAM da
Automatikgetriebe	Trasmissione automatica	für Doppelbe-reifung	per pneumatici gemellati
BDX	Sistema frenante, Bendix	für Einfach-bereifung	per pneumatici singoli
blau	blu	für erhöhte Nutzlast	per elevata portata utile
BOS	Sistema frenante, Bosch	für Facelift	per Facelift
BRE	Sistema frenante, Brembo	für Fahr-zeuge mit 3. Sitzreihe	per veicoli con 3ª fila sedili
Bremsen-größe	Misura freno	für Fahr-zeuge mit Airmatic DC	per veicoli con Airmatic DC
Brems-sattel(3-Kolben)	Pinza freno(3 pistoni)	für Fahr-zeuge mit AMG-Sport-paket	per veicoli con pacchetto sportivo AMG
Bremssattel-farbe	Colore pinza freno	für Fahr-zeuge mit Bremskraft-regler	per veicoli con modulatore frenata
- D	Germania	für Fahr-zeuge mit elektr. Dämp-ferregulie-rung	per veicoli con regolazione elettr. ammortizzatori
DIN/ISO	DIN/ISO		
- eFSB	per veicoli senza freno stazionamento elettrico		
elektrisch	elettrico		
Erfüllte Qualitäts-stufen	Reached Quality Gates		
- ESP	per veicoli senza ESP		
Fahrzeugpro-duktionsland	Paese produzione veicolo		
Fahrzeugtyp	Tipo veicolo		



Technische Übersetzungen

Technical translations - Traducciones técnicas - Traductions techniques - Traduzioni tecniche

IT		IT	
für Fahrzeuge mit erhöhter Bodenfreiheit	per veicoli con altezza da terra maggiorata	für Fahrzeuge mit verstärktem Fahrwerk	per veicoli con autotelaio rinforzato
für Fahrzeuge mit Keramikbremse	per veicoli con freni in ceramica	für Fahrzeuge mit verstärkter Bremse	per veicoli con freno rinforzato
für Fahrzeuge mit Klimaanlage	per veicoli con aria condizionata	für Fahrzeuge mit Vierradlenkung	per veicoli con quattro ruote sterzanti
für Fahrzeuge mit Scheibenbremse an der Hinterachse	per veicoli con freni a disco ad assale posteriore	für Fahrzeuge ohne 3. Sitzreihe	per veicoli senza 3ª fila sedili
für Fahrzeuge mit Schlechtwegausführung	per veicoli con sospensioni off-road	für Fahrzeuge ohne Airmatic DC	per veicoli senza Airmatic DC
für Fahrzeuge mit Sportbremsanlage	per veicoli con impianto frenante sportivo	für Fahrzeuge ohne AMG-Sportpaket	per veicoli senza pacchetto sportivo AMG
für Fahrzeuge mit Sportfahrwerk	per veicoli con autotelaio sportivo	für Fahrzeuge ohne Bremsassistent	per veicoli senza brake assist
für Fahrzeuge mit Sportpaket	per veicoli con pacchetto sportivo	für Fahrzeuge ohne Bremskraftregler	per veicoli senza modulatore frenata
für Fahrzeuge mit Spurverbreiterung	per veicoli con allargamento carreggiata	für Fahrzeuge ohne elektr. Dämpferregulierung	per veicoli senza regolazione elettr. ammortizzatori
für Fahrzeuge mit Start-Stopp-Funktion	per veicoli con funzione di start-stop	für Fahrzeuge ohne erhöhte Bodenfreiheit	per veicoli senza altezza da terra maggiorata
für Fahrzeuge mit Tempomat	per veicoli con Tempomat	für Fahrzeuge ohne höhergelegtem Fahrwerk	per veicoli senza autotelaio rinforzato
für Fahrzeuge mit Trommelbremse an der Hinterachse	per veicoli con freni a tamburo ad assale posteriore	für Fahrzeuge ohne Keramikbremse	per veicoli senza freni in ceramica
		für Fahrzeuge ohne Klimaanlage	per veicoli senza aria condizionata

Technische Übersetzungen

Technical translations - Traducciones técnicas - Traductions techniques - Traduzioni tecniche

IT		IT	
für Fahrzeuge ohne M-Sportbremse	per veicoli senza freni sportivi M	für Linkslenker	per veicolo con guida a Sx
für Fahrzeuge ohne Niveauregulierung	per veicoli senza impianto correzione altezza	für Polizeifahrzeuge	per veicoli della polizia
für Fahrzeuge ohne PCS (Pre-Crash Safety System)	per veicoli senza PCS (Pre-Crash Safety System)	für Rechtslenker	per veicolo con guida a Dx
für Fahrzeuge ohne Schlechtwegausführung	per veicoli senza sospensioni off-road	für Reifenabmessung	per dimensioni pneumatici
für Fahrzeuge ohne Sportbremsanlage	per veicoli senza impianti frenante sportivo	für Sonderfahrzeuge	per veicoli speciali
für Fahrzeuge ohne Sportfahrwerk	per veicoli senza autotelaio sportivo	für Stahlfelgen	per cerchioni in acciaio
für Fahrzeuge ohne Sportpaket	per veicoli senza pacchetto sportivo	für Taxifahrzeuge	per taxi
für Fahrzeuge ohne Spurverbreiterung	per veicoli senza allargamento carreggiata	für Typenbaumuster	per modelli del tipo
für Fahrzeuge ohne Tempomat	per veicoli senza Tempomat	für verkürzten Radstand	per passo route accorciato
für Fahrzeuge ohne verstärktes Fahrwerk	per veicoli senza autotelaio rinforzato	für verlängerten Radstand	per passo route allungato
für Fahrzeuge ohne Vierradlenkung	per veicoli senza quattro ruote sterzanti	Gebrauchsnummer	Codice d'uso
für gepanzerte Fahrzeuge	per veicoli corazzati	GG	Pinza freno in ghisa Ghisa grigia
für Leichtmetallfelgen	per cerchioni in lega leggera	grau	grigio
		Groß Britanien	Gran Bretagna
		Gusseisen	Ghisa
		- Halter	senza supporto
		Herstellereinschränkung	Limitazione costruttore
		HH-Bremskreisauflung (VA+HA/VA+HA)	Ass.Post.-Distrib. circ. fren. (As.ant+As.post/As.ant+As.post)
		hinter der Achse	dietro l'assale
		innen	interno
		Innengewinde 1 [mm]	Filettatura interna 1 [mm]
		IT	Italia
		Ja	Sì
		Japan	Giappone



Technische Übersetzungen

Technical translations - Traducciones técnicas - Traductions techniques - Traduzioni tecniche

IT		IT	
Kasten/ Kombi	Cassone / Furgonato / Promiscuo	Nicht erfüllte Qualitäts- stufen	Unreached Quality Gates
Kolbendurch- messer [mm]	Diametro pistone [mm]	nicht für Ausstat- tungsvari- ante	non per tipo equipaggiamento
Kolbendurch- messer 1 [mm]	Diametro pistone 1 [mm]	nicht für Behörden- fahrzeuge	Non per veicoli dell'amministrazione pubbl.
Kolbendurch- messer 2 [mm]	Diametro pistone 2 [mm]	nicht für Bremsattel- farbe	non per colore pinza freno
Kombi	Station wagon	nicht für Campingfahr- zeuge	Non per autoroulotte
L=	Lunghezza [mm]	nicht für erhöhte Nutz- last	Non per elevata portata utile
L=	Lunghezza totale [mm]	nicht für Facelift	non per Facelift
L1=	Lunghezza 1 [mm]	nicht für Fahrzeuge mit verstärkter Bremse	Non per veicoli con freno rinforzato
L2=	Lunghezza 2 [mm]	nicht für Felgenreöße [Zoll]	non per misura cerchione [pollici]
Länderspezi- fische Verpa- ckungs- und Status-Infor- mationen	Informazioni di imballaggio e di stato specifiche per i diversi Paesi	nicht für gepanzerte Fahrzeuge	Non per veicoli corazzati
MAN	Sistema frenante, Mando	nicht für kalte Klima- zonen	Non per climi freddi
mit Bremsbe- lägen	con materiale d'attrito freno	nicht für Poli- zeifahrzeuge	Non per mezzi della polizia
mit Brems- sattel- schrauben	con bulloni pinza freno	nicht für Reifenab- messung	non per dimensioni pneumatico
mit Dichtung	con guarnizione	nicht für SA Code	non per codice SA
mit Falten- balg	con guaina parapolvere	nicht für Sonderfahr- zeuge	Non per veicoli speciali
mit Flansch	con flangia	nicht für Stahlfelgen	non per cerchi in acciaio
mit Führungs- bolzen	con guidanastro		
mit Hohl- schraube	con vite cava		
mit Klemm- halter	con supporto di fermo		
mit Rohrlei- tung	con tubazione		
mm Radna- bendurch- messer [mm]	Diametro mozzo ruota [mm]		
Modelljahr ab →	Anno modello da		
Motorcode	Codice motore		

Technische Übersetzungen

Technical translations - Traducciones técnicas - Traductions techniques - Traduzioni tecniche

IT		IT	
nicht für Taxifahrzeuge	Non per taxi	Republik Korea (Südkorea)	Repubblica di Corea(Corea del Sud)
nicht für verlängerten Radstand	non per passo route allungato	rot	rosso
nicht für zul. Gesamtgewicht [kg]	non per peso complessivo omologato [Kg]	rot/silber	rosso/argento
NIS	Sistema frenante, Nissin	SB gerechte Verpackung	Imballaggio self-service
normale Dämpfung	Ammortizzazione normale	Schaltgetriebe	Cambio manuale
nur für Mineralöl	Solo per olio minerale	Scheibenbremse	Freno a disco
nur paarweise austauschen	da sostituire solo in coppia	Schlüsselweite	Apertura chiave
Nutzlast [kg]	Portatautile [kg]	Schlüsselweite 1 [mm]	Apertura chiave 1 [mm]
Nutzlast ab [kg]	Portata utile da [kg]	Schlüsselweite 2 [mm]	Apertura chiave 2 [mm]
Nutzlast bis [kg]	Portata utile fino a [kg]	schwarz	nero
Nutzlast-Code	Codice portata utile	selbstsichernd	con autofissaggio
Nutzlast leicht	Portata utile leggera	silber	argento
Nutzlast schwer	Portata utile pesante	Slowakische Republik	Repubblica slovacca
ohne Bremsbeläge	senza materiale d'attrito	Stahlflex	Stalflex
ohne Hohl-schraube	senza vite cava	SUM	Sistema frenante, Sumitomo
ohne Klemhalter	senza supporto di fermo	TOK	Sistema frenante, Tokico
ohne Schriftzug	senza scritta	Trommelbremse	Freno a tamburo
Orga →	per numero organizzazione da	TRW	Sistema frenante, Lucas / TRW
PER	Sistema frenante, Perrot	Tschechische Republik	Repubblica ceca
- Performance Parts	per veicoli senza freno Performance	Türenanzahl	N° portiere
Produkttyp vorhanden		Türkei	Turchia
PT	Portogallo	ultramarineblau	blu ultramarino
Radstand [mm]	Passo ruote [mm]	Ungarn	Ungheria
		- USA	USA
		V	ventilazione interna ventilato
		verstärkte Dämpfung	Ammortizzazione rinforzata
		- WK	senza contatto segnalazione usura



Technische Übersetzungen

Technical translations - Traducciones tecnicas - Traductions techniques - Traduzioni tecniche

IT	
zul. Gesamtgewicht [kg]	Peso complessivo omologato [kg]
Ø	Diametro [mm]
→	Data di produzione da Anno da N° telaio (VIN) da
→	Anno fino a N° telaio (VIN) fino a
→ für DAM-Nummer bis	per numero DAM fino a
→ Modelljahr bis	Anno modello fino a
→ Orga	per numero organizzazione fino a

ATE – A Trademark of the
Continental Corporation

**Continental Aftermarket &
Services GmbH**

Sodener Straße 9
D-65824 Schwalbach
Tel. +49 (0) 6196 87 0
Fax +49 (0) 6196 865 71

www.ate.de

**Continental Automotive Trading
Italia S.r.l.**

Via Matteotti, 62
I-20092 Cinisello Balsamo (MI)
Tel. +39 02 35680 1
Fax +39 02 35680 325
E-Mail: supporto@continental-corporation.com

www.ate-freni.it

**Continental Automotive Trading
France**

6 rue Jean Moulin
F-78120 Rambouillet

www.ate-freinage.fr

Continental Automotive Spain, S.A.

C/ Sepúlveda, 11
E-28108 Alcobendas (Madrid)
Phone +34 91 657 21 21

www.frenos-ate.es