

Wenn es um Bremsen geht, geben wir alles. Und mehr.

Hochwertige Ersatzteile
und Services für das
gesamte Bremssystem



Brakethrough Technology



Immer nach vorn

Wir sind Bremsenspezialisten. Und Beschleunigungs-Experten. Weil wir immer wieder bahnbrechende Entwicklungen auf den Weg bringen. Das Beste ständig noch weiter verbessern wollen. Und für unsere Partner die Zukunft immer im Blick haben. Dafür steht ATE: Brakethrough Technology.

Inhalt

Der Bremsenspezialist	4
Unser Programm	6
Die ATE Qualität	8
Verschleißteile	10
Hydraulikteile	18
Bremsflüssigkeiten	22
Elektronische Bauteile	24
Kupplungsteile	26
ATE Classic	28
Werkzeuge	32
Services	34

Der Bremsenspezialist Wegweisend



Innovation als Tradition

Mit Bremssystemen kennen wir uns aus, seit mehr als 100 Jahren. So haben wir zahlreiche Innovationen auf den Markt gebracht – von der Hydraulikbremse bis zum ABS. Und wir machen weiter ...

Als Teil des Continental-Konzerns, eines der größten internationalen Automobilzulieferer, verfügen wir über Expertise im gesamten Automotive-Bereich. Wir können auf ein weltweites Netzwerk zurückgreifen, in dem mehr als 200.000 Mitarbeiter schon heute an den Lösungen von morgen arbeiten. Mit unserem umfassenden Angebot und dem Know-how weiterer Konzernmarken wie des Elektronik- und Mechatronik-Spezialisten VDO sind wir für die Automobilbranche und für Werkstätten ein Partner, auf den man sich verlassen kann – jetzt und in Zukunft. Ob bei der Erstausrüstung oder bei Ersatzteilen und Services.

1906

Alfred Teves gründet eine Generalvertretung für Automobilzubehör und präsentiert seine Produkte auf der IAA.



1926

Als erstes Auto des Kontinents fährt der Adler Standard 6 mit einem hydraulischen Bremssystem – der ATE Lockheed-Bremse.



1951

Teves bringt den ATE T50 Vakuum-Bremskraftverstärker – System Bendix Hydrovac – auf den Markt.

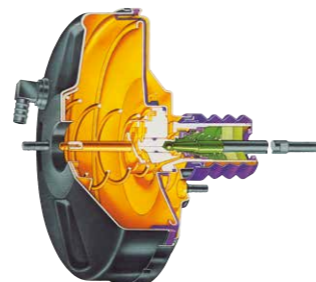

1972

Neu in Serie: der Schwimmrahmensattel im Audi 80 und das ATE T52 Vakuum-Hilfsbremsgerät, das erste von der Teves KG komplett selbst entwickelte Produkt.

1980

Mit dem ABS MK II hat Teves das erste serienreife Antiblockiersystem entwickelt. Der erste Faustsattel neuer Bauart, kurz FN, wird serienmäßig im Ford Escort verbaut.

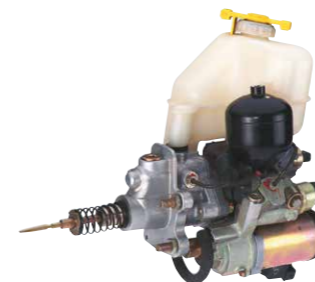

1992

Das Automotive Stability Management System ASMS kommt auf den Markt. Es ist heute fast überall auf der Welt unter dem Namen ESP® bekannt.

1996

Zukunftsweisende Erfindung: Die ATE PowerDisc mit patentierter Multifunktions-Nut minimiert das Fading und ist dank des tiefen freien Abriebs extrem langlebig.

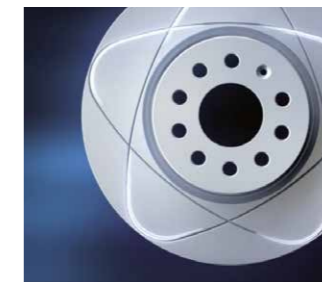

2010

Premiere für die innovativen, staubarmen ATE Ceramic Bremsbeläge und für ATE Classic, das Ersatzteil-Programm für Old- und Youngtimer.





Wir bieten mehr

Unser Programm

Aus einer Hand

Ersatzteile von ATE passen einfach – jedes für sich und eins zum anderen. Mehr noch: Auch unsere Werkzeuge und die zahlreichen Services sind genau auf unsere Produkte abgestimmt. Das macht Ihnen nicht nur die Arbeit leichter. Sondern gibt Ihnen auch die Sicherheit, dass alles so wird, wie Sie es sich wünschen: perfekt.

Ob es um Performance, Komfort oder Alltagstauglichkeit geht: Wir haben das richtige Produkt für Sie, selbstverständlich immer in erstklassiger Qualität. Und wir bieten viel mehr als das Übliche – zum Beispiel vormontierte Kits, ein Recycling-Pfandsystem für Bremssättel oder das ATE Classic Programm mit Ersatzteilen für Old- und Youngtimer.

Darüber hinaus entwickeln wir für Fahrzeughersteller Bremsen für Kleinserien und Spezialfahrzeuge, unter anderem für Sportwagen, Leichtfahrzeuge, leichte Nutzfahrzeuge, Motorräder sowie Industrie- und Landwirtschaftsfahrzeuge.

Unser Angebot im Überblick:

- | Scheibenbremsen
- | Trommelbremsen
- | Bremsflüssigkeiten
- | Hydraulikteile
- | Kupplungsteile
- | Elektronische Bauteile
- | ATE Classic für Oldtimer
- | Spezialwerkzeuge
- | Umfassende Services



Erstklassig

Die ATE Qualität

Besser ist besser

Wenn es um Qualität geht, genügt uns ein „sehr gut“ noch lange nicht. Wir erfüllen hohe Ansprüche an das Qualitätsmanagement und die europäische Sicherheitsnorm ECE-R90 wird von ATE sogar übertroffen. Zudem führen wir zahlreiche zusätzliche Tests durch, unter anderem zu Verschleiß und Wärmeleistung.

Auch Nachhaltigkeit ist uns wichtig: Wir stellen die Mischungen für ATE Bremsbeläge auf kupferfreie Materialien um und setzen bei ATE Ceramic auf geringen Abrieb. Nutzen ausschließlich umweltfreundliches Material für die Beschichtung von Brems scheiben. Und bereiten Produkte wie Brems sätzel wieder auf.

Original? Mit Sicherheit

Qualität ist für uns nicht nur während der Produktentwicklung und vor der Auslieferung ein Thema. Nach dem Kauf können Sie jederzeit überprüfen, ob Sie ein Original ATE Produkt vor sich haben – über ein zweistufiges Sicherheitsetikett.

Die erste Stufe ist der tesa Priospot®. Hier wurden die Merkmale des tesa Holospot® – der nach wie vor höchste Sicherheit bietet – noch weiter entwickelt. Die fälschungssichere Holografie-Technik mit verschiedenen Prüf- und Sicherheitsmechanismen schützt sogar das Etikett selbst vor Nachahmern.

Die zweite Stufe ist ein DataMatrix-Code, kurz MAPP-Code. Dessen letzte vier Ziffern werden auch im Holospot® bzw. Priospot® dargestellt – für ein Höchstmaß an Sicherheit.

Der Code kann per Scanner oder durch manuelle Eingabe auf der ATE Website überprüft werden und zeigt sofort an, ob es sich bei dem Produkt um ein Originalteil handelt. In Verbindung mit entsprechender Software wie der ATE App ist auch die Abfrage per Smartphone möglich.

Zur Online-Abfrage und zum App-Download:
www.ate.de/original

Mehrstufiges ATE Sicherheitsetikett mit DataMatrix-Code (Mitte) und tesa Priospot® (oben rechts).



Wir engagieren uns bei MAPP – Manufacturers against Product Piracy.



Einfach mehr Tests: ATE Bremsbeläge

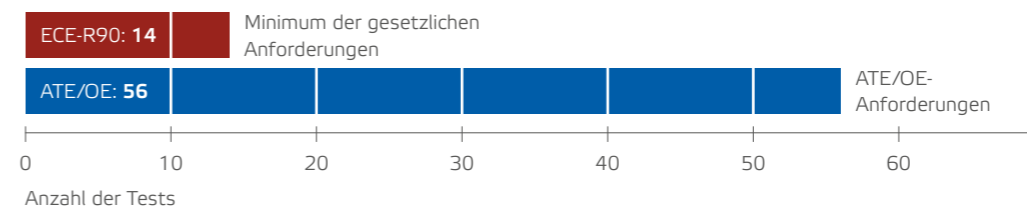



Der sichere Weg

Verschleißteile

Als Spezialist für Bremssysteme sind wir mit den hohen Ansprüchen großer Automarken und ihrer Fahrer vertraut – das zeigt auch die erstklassige Qualität unserer Verschleißteile. Unsere Bremsbeläge, Bremsscheiben und Trommelbremsen sind erste Wahl: langlebig, zuverlässig, aufeinander abgestimmt. Die große Marktabdeckung beweist: An ATE kommt man einfach nicht vorbei.

Bremsbeläge

Eine Klasse für sich



ATE Original Bremsbeläge

Andere Hersteller nutzen für Bremsbeläge zehn verschiedene Belagmischungen. Bei uns sind es mehr als 150 und unsere internen Tests sind weit strenger, als es die gesetzlichen Bestimmungen erfordern. So bieten wir für jeden Fahrzeugtyp den optimalen Bremsbelag – mit 98 Prozent Abdeckung in Europa, und das überwiegend mit Original-Erstausrüster-Mischungen. Dabei können sich die Autofahrer auf maximale Sicherheit ebenso verlassen wie auf maximalen Komfort. Es gibt eben nur ein Original.

Auf unserer Website www.ate.de/originalbelag können Sie sich näher informieren.

ATE Ceramic Bremsbeläge

Wirklich eine saubere Sache. Durch die innovative Belagmischung entsteht bei ATE Ceramic Bremsbelägen nur sehr wenig Abrieb, der zudem kaum haftet. Deshalb setzt sich praktisch kein Bremsstaub ab und schöne Felgen behalten viel länger ihren Glanz. Ceramic Bremsbeläge sind so sicher wie ein konventioneller Belag, besonders langlebig und ideal in Kombination mit den beschichteten ATE Bremsscheiben. Und es gibt noch einen weiteren Vorteil: Sie lassen sich ganz einfach statt der üblichen Bremsbeläge einbauen.

Auf unserer Website www.ate.de/ceramic erfahren Sie mehr.

Bremsverhalten von ATE Original Bremsbelägen

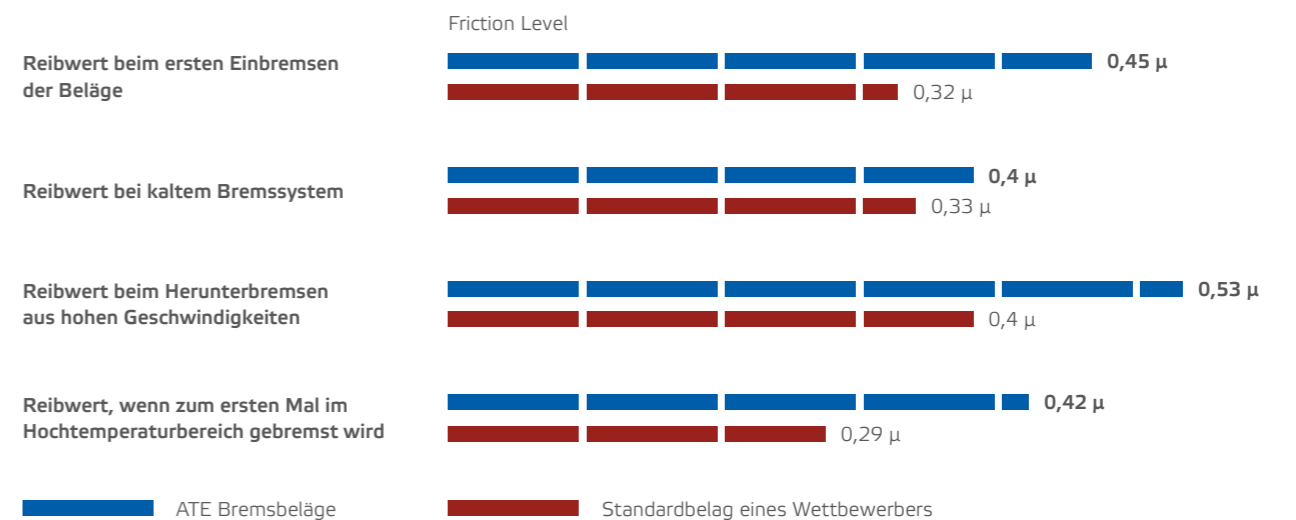

Bremsscheiben

Für jeden Anspruch die Richtige



Alles für die optimale Bremsleistung

Es gibt so viele unterschiedliche Fahrzeugmodelle und Anforderungen – ATE hat für jeden Bedarf die richtigen Bremsscheiben. Präzise gefertigt aus hervorragenden Erstausrüster-Materialien und in einer Qualität, die die ECE-R90-Norm schon heute im nahezu gesamten Portfolio übertrifft. Besser gehts nicht.

ATE PowerDisc

Sportliche Optik, innovative Technik – und eine Erfindung von ATE: Die PowerDisc mit patentierter Multifunktions-Nut sorgt für sicheres Bremsen auch bei Nässe und in kritischen Situationen. Schmutz und Gase werden abgeführt; das reduziert Fading und verhindert Riefenbildung. Zudem lässt sich Verschleiß mit einem einzigen Blick auf die Nut erkennen. Die ATE PowerDisc ist leicht zu montieren und perfekt in Kombination mit ATE Original Bremsbelägen.



Die Details zur ATE PowerDisc finden Sie auf unserer Website www.ate.de/powerdisc

Original ATE Bremsscheiben

In Original ATE Bremsscheiben stecken durchdachte Technologie, hochwertige Materialien und unser ganzes Know-how. Sie entsprechen genau den Bremsscheiben, die vom Hersteller verbaut wurden: Ob glatt, gelocht oder genutet, hochgekohlt, einteilig, gestiftet oder genietet, mit oder ohne Radlager – wir haben immer die passende Lösung für sicheres und komfortables Bremsen. Und auch den passenden Belag dazu. Eine gute Kombination sind zum Beispiel beschichtete Bremsscheiben und die staubarmen ATE Ceramic Bremsbeläge oder natürlich unsere Original Bremsbeläge. Die Original ATE Bremsscheiben sind mit 98 Prozent Abdeckung in Europa verfügbar und auch – wenn der Fahrzeughersteller es vorgibt – mit Befestigungsschrauben erhältlich.



Beschichtete Bremsscheibe mit Befestigungsschrauben



Beschichtete zweiteilige Bremsscheibe



Bremsscheibe mit Radlager

Trommelbremsen

Eins passt zum anderen

Weit über dem Standard

Hochwertige Materialien, sorgfältige Herstellung, zahlreiche Tests: Die Qualität unserer Trommelbremsbacken übertrifft die gesetzlichen Anforderungen der ECE-R90-Norm deutlich. ATE Bremstrommeln und Bremsbacken sind robust, langlebig und wirksam vor Korrosion geschützt.

Ein weiterer Vorteil der präzisen Fertigung: Die Komponenten passen genau zusammen und sitzen auf Antrieb richtig. Das spart Zeit und Nerven bei der Montage und garantiert höchste Sicherheit.

Alle Trommelbremsen-Ersatzteile finden Sie in unserem Katalog Verschleißteile oder unter www.ate.de/trommelbremsen

TopKits

Schneller geht es kaum. Mit den ATE TopKits lassen sich pro Fahrzeug noch einmal bis zu 30 Minuten Arbeitszeit sparen: Vormontierte Teile machen den Einbau absolut sicher und komfortabel. Das Komplett-Set enthält alles, was zum Austausch von Trommelbremsbacken notwendig ist, inklusive Radzylindern, voreingestellten Bremsbackensätzen und Schrauben. Alles lässt sich bequem unter einer einzigen Teilenummer bestellen. So einfach kann erstklassiger Service sein.



Bremstrommeln

ATE Bremstrommeln überzeugen durch erstklassige, gleichmäßige Grauguss-Qualität, eine optimal raue Oberfläche und beste Wärmeleitfähigkeit. Der Rundlauf ist immer exakt, alle wichtigen Funktionen sind umfassend getestet. ATE Bremstrommeln sind für Modelle mit integriertem Radlager lieferbar, die auch vom Autohersteller so angeboten werden.



Trommelbremsbacken

ATE Trommelbremsbacken erfüllen höhere Anforderungen, als es selbst die Automobilhersteller verlangen – und bringen in Kombination mit ATE Bremstrommeln Bestleistung von Anfang an. Durch die nahtlose Pulverbeschichtung der Trommelbremsbacken hat Korrosion auch unter extremen Bedingungen keine Chance.



Alles im Fluss

Hydraulikteile

Für die Bremshydraulik ist ein reibungsloses Zusammenspiel der Komponenten das A und O. Bei ATE kommen alle Teile aus einer Hand und passen deshalb perfekt zusammen. Doch nicht nur das: Auch die Qualität und die Verfügbarkeit sind immer erstklassig.

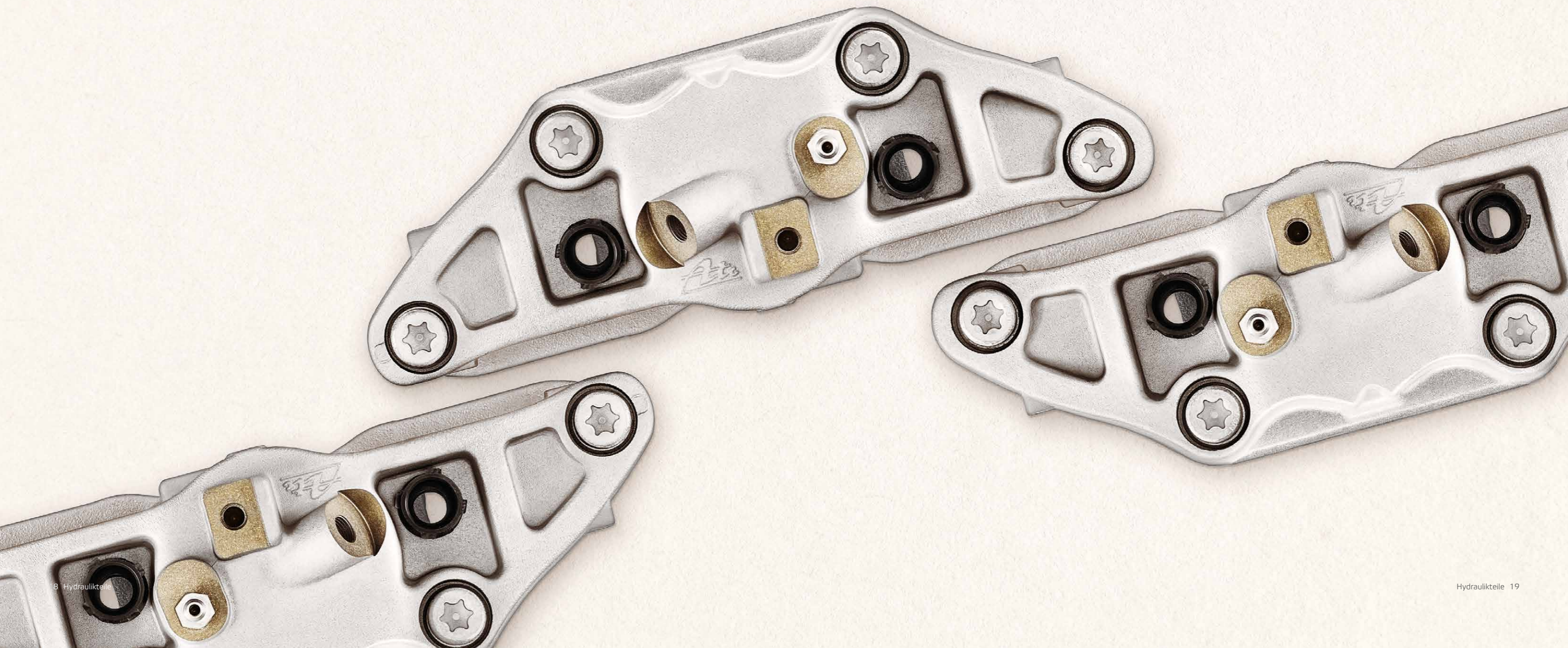

Hydraulikteile

Zuverlässig bis ins Detail



Bremssättel

ATE Bremssättel sind hart im Nehmen – dafür sorgen innovative Materialien, wegweisende Technologien und umfassende Tests. So sind wir in Europa führend bei Fest- und Faustsätteln aus Gusseisen mit Kugelgraphit. Viele ATE Bremssättel sind hervorragend für Remanufacturing geeignet und das nutzen wir: Die wiederaufbereiteten Sättel sind nachhaltig und erfüllen in puncto Sicherheit dieselben strengen Anforderungen wie neue Produkte.

Auch die Montage machen wir einfach. Unsere Bremssättel werden einbaufertig geliefert und es gibt die passenden Werkzeuge, Reparatursätze und weiteres Zubehör.

Informieren Sie sich auf unserer Website über das Bremssattel-Pfandsystem: www.ate.de/bremssaettel

Hauptbremszylinder

Zukunftsweisend: Die neue Generation des Plunger Tandem-Hauptbremszylinders ist kompakt und leicht, robust und langlebig – ideal für die hohen Anforderungen erweiterter Regelfunktionen, zum Beispiel von ABS, ESP® oder TCS.



Radzylinder

Erstausrüster-Qualität, unter Extrembedingungen getestet, korrosionsbeständig und leicht: ATE Radzylinder erfüllen höchste Ansprüche und sind für praktisch alle wichtigen Fahrzeugmarken in Europa erhältlich.



Bremskraftregler

Die lastabhängigen Twin-Regler werden aus einem Aluminium-Strangpressprofil gefertigt – so sind sie kompakt und bis zu 50 Prozent leichter. Durch ein Baukastensystem ist der Aufbau der Regelzellen gleich.



Bremskraftverstärker

ATE Bremskraftverstärker kommen aus der Serienfertigung und sind damit immer garantiert auf dem neuesten Stand der Technik. Original-Zubehörteile wie Wegsensoren und Rückschlagventile sind auch einzeln erhältlich.



Bremsschläuche

Bei der Entwicklung und Fertigung von ATE Bremsschläuchen setzen wir auf modernste Technologie. Deshalb sind sie extrem belastungsfähig und sicher – mit Druck, Wärme, Kraftstoff oder Öl werden sie problemlos fertig.



Einen Gesamtüberblick finden Sie in unserem Katalog Hydraulik oder auf www.ate.de/hydraulik



Mehr als sicher

Bremsflüssigkeiten

ATE hat für jedes Fahrzeugmodell und jede Fahrweise die optimale Bremsflüssigkeit. Und alle lassen die gesetzlichen und technischen Standards weit hinter sich. Das Highlight für elektronische Bremssysteme: ATE SL.6. Die dünnflüssige Textur sorgt bei Niedrigtemperaturen für eine schnelle Reaktion von ABS oder ESP® – und so für höchste Sicherheit.

Die Eigenschaften von ATE Bremsflüssigkeiten

	Siedepunkt	Nass-Siedepunkt	Viskosität bei -40 °C	Wechselintervall
ATE G DOT 3	min. 245 °C	min. 150 °C	max. 1.500 mm ² /s	bis 1 Jahr
ATE SL DOT 4	min. 260 °C	min. 165 °C	max. 1.400 mm ² /s	bis 1 Jahr
ATE SL.6 DOT 4 Ideal für ESP®, ABS, ASR	min. 265 °C	min. 175 °C	max. 700 mm ² /s	bis 2 Jahre
ATE TYP 200 DOT 4 Racing-Qualität	min. 280 °C	min. 198 °C	max. 1.400 mm ² /s	bis 3 Jahre

ESP®-Reaktionszeiten

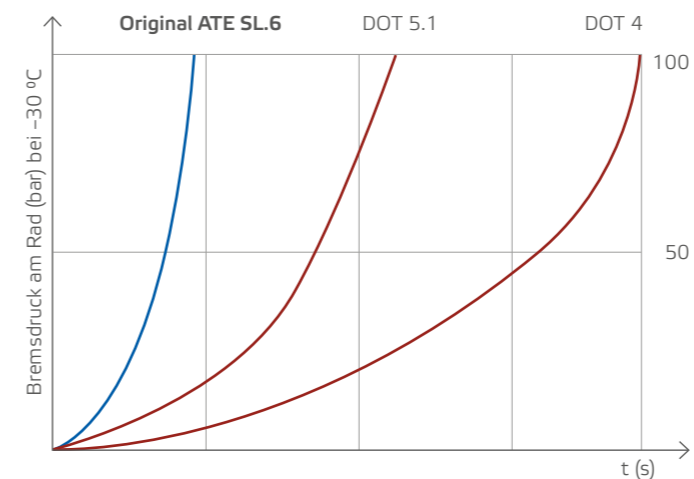

Servicegeräte



Natürlich bieten wir auch Geräte für Tests, Entlüftung und Entsorgung von Bremsflüssigkeiten an. Sie arbeiten exakt und zuverlässig, sind leicht zu bedienen und technologisch auf dem neuesten Stand.

Auf unserer Website erfahren Sie mehr über ATE Bremsflüssigkeiten und Servicegeräte: www.ate.de/bremsfluessigkeit oder www.ate-info.de

Hochpräzise

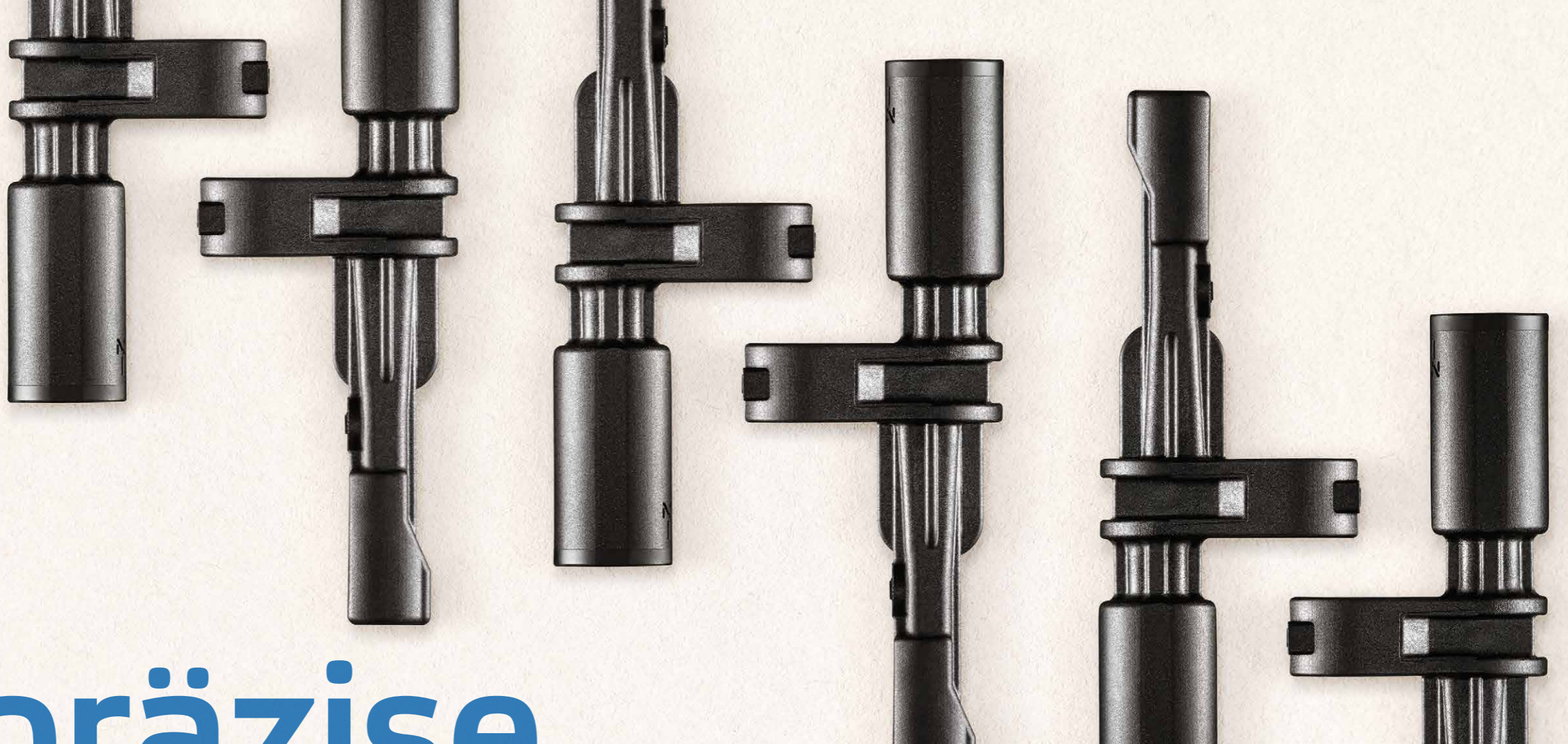

Elektronische Bauteile

ATE Sensoren werden von allen Fahrzeugproduzenten weltweit verbaut – wir sind einer der führenden Hersteller im Bereich der elektronischen Bremssysteme. Klar, dass wir Raddrehzahlsensoren für elektronische Bremssysteme mit ABS auch als Ersatzteile anbieten. Mit einem umfangreichen Programm und in der Erstausrüster-Qualität, die man von uns gewohnt ist.

Raddrehzahlsensoren

Unsere aktiven und passiven Raddrehzahlsensoren liefern zuverlässige Messwerte und leisten damit einen wertvollen Beitrag zur Sicherheit. Sie stehen für eine breite Abdeckung unterschiedlichster Fahrzeugmodelle zur Verfügung.

Als Ergänzung bieten wir Services an, die die Arbeit in der Werkstatt erleichtern. Dazu gehören beispielsweise spezielle Schulungen an modernen elektronischen Bremssystemen, passende Diagnosegeräte für die Fehleranalyse sowie Reparaturwerkzeuge.

Auf unserer Website erfahren Sie mehr über die Sensoren und die Services: www.ate.de/elektronik

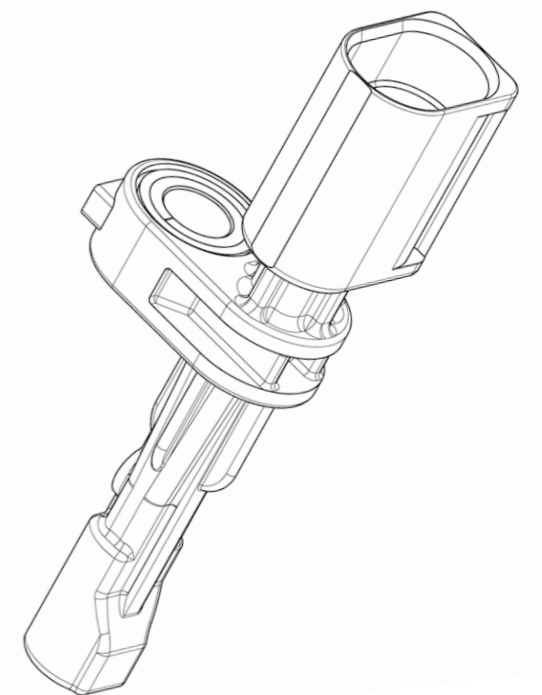

Klein Robust Gut

Kupplungsteile

Erstausrüster-Qualität bis ins Kleinste. ATE Kupplungsteile sind hochwertig, lange haltbar und zuverlässig: Die sorgfältige Fertigung verhindert vorzeitigen Verschleiß. Weil sich alle Komponenten perfekt ergänzen, ist der Komfort beim Kuppeln einfach optimal.



Geber- und Nehmerzylinder

Dank spezieller Fertigungstechniken sind unsere Geber- und Nehmerzylinder kompakt, leicht und einfach zu montieren. Sie sorgen dafür, dass die Kupplung reibungslos und dauerhaft funktioniert.



Kupplungsseile

Ob mit Selbstnachstellung oder manueller Nachstellung: Kupplungsseile von ATE sind langlebig und bestens gegen Rost geschützt. Das Programm deckt eine breite Palette europäischer Fahrzeugmodelle ab.

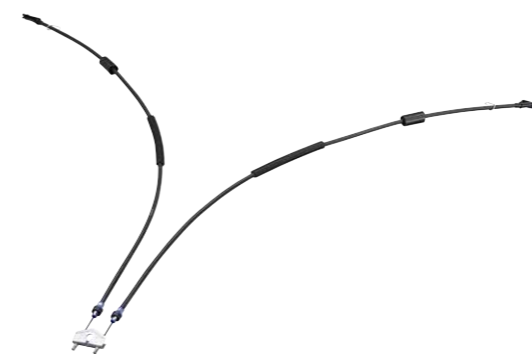

Handbremsseile

Auch die Handbremsseile von ATE sind robust, widerstandsfähig gegen Korrosion und wartungsfrei. Durch die passgenaue Produktion garantieren sie Sicherheit und eine einwandfreie Funktion.



Läuft und läuft

ATE Classic

1926 haben wir einen Klassiker auf den Weg gebracht: Mit der ATE Lockheed-Bremse ging die erste hydraulische Bremse des Kontinents in Serie – sie wurde im Adler Standard 6 verbaut. Und noch heute lieben wir Old- und Youngtimer. Der Beweis: unsere einzigartige Auswahl an Ersatzteilen und Services für Autos, die älter sind als 20 Jahre.

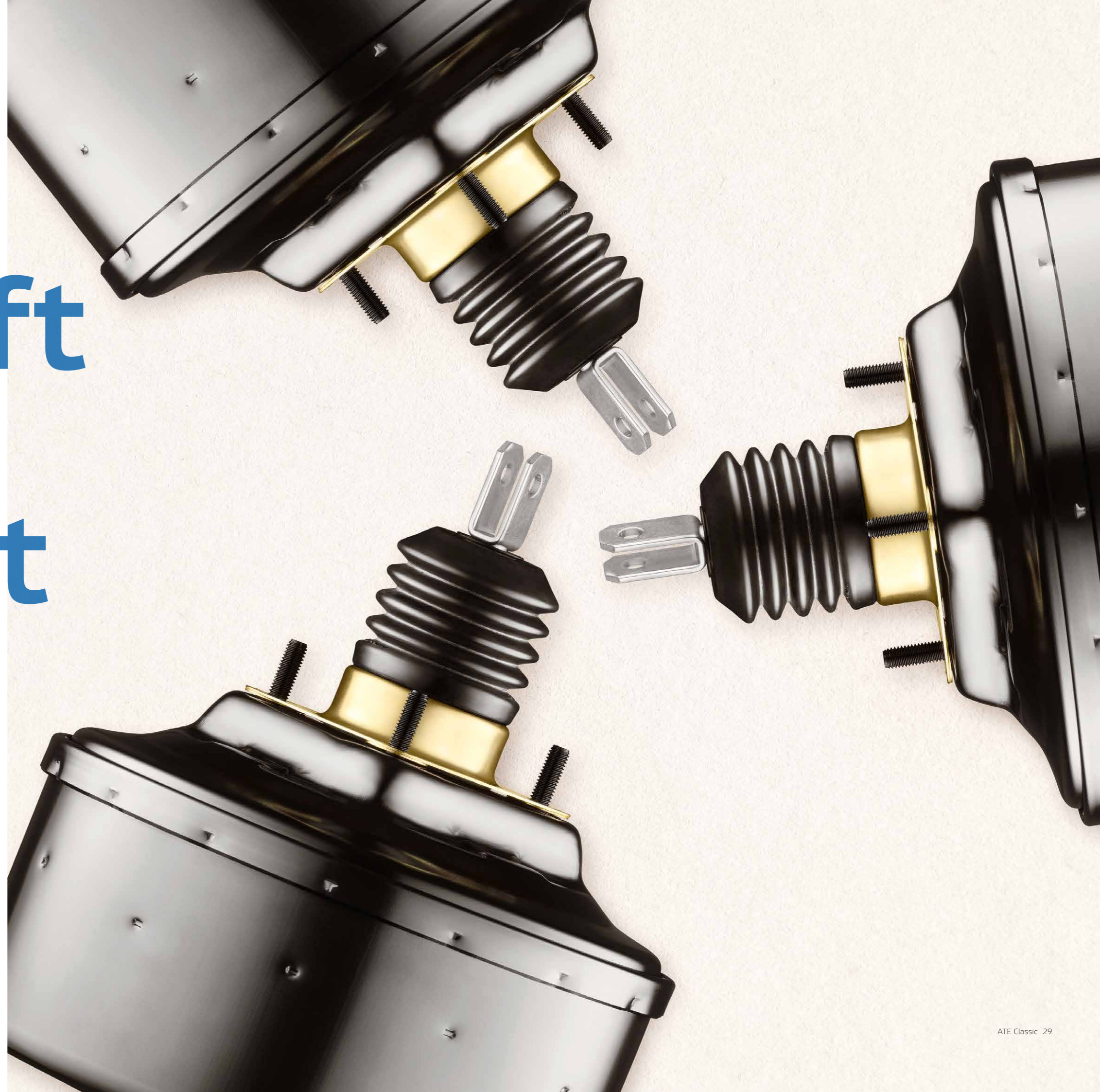

ATE Classic

Bremsen für Old- und Youngtimer



Alles für Klassiker

Wir wollen, dass Old- und Youngtimer ihren Besitzern noch lange Freude machen und immer sicher zu bremsen sind. Deshalb bieten wir mehr als 1.300 mechanische und hydraulische Ersatzteile für eine originalgetreue Bremsenreparatur – in Erstausrüster-Qualität und in der Regel kurzfristig lieferbar.

Aber nicht nur das. In unseren ATE Classic Trainings vermitteln wir Wissen über Wartung und Instandhaltung sowie über Umbau und Optimierung von älteren Bremsanlagen – ganz auf die Praxis ausgerichtet. So unterstützen wir Werkstätten darin, ihren Kunden jederzeit den besten Profi-Service für Klassiker anzubieten.

ATE Classic PartFinder

Ob Roadster oder Limousine, ob von 1952 oder 1982: Unsere Online-Datenbank macht es Ihnen leicht, das richtige Ersatzteil für Old- und Youngtimer zu finden. Geben Sie einfach die Fahrzeugdaten oder die Maße der Originalteile ein und die Suche kann starten.

Individuelle Beratung

Wir helfen Ihnen auch gern persönlich weiter. Haben Sie ein ATE Originalteil weder im PartFinder noch im Classic Katalog gefunden, können Sie uns per Mail eine individuelle Anfrage schicken. Wir sehen dann, was wir für Sie tun können, und empfehlen Ihnen auch gern geeignete Alternativen.

Mehr über ATE Classic erfahren Sie auf unserer Website unter www.ate.de/classic

Dort finden Sie auch das Kontaktformular für individuelle Anfragen.

Der ATE Classic Katalog und der PartFinder geben Ihnen den Überblick über ATE Classic Ersatzteile.

Hotline: +49 1805 221242

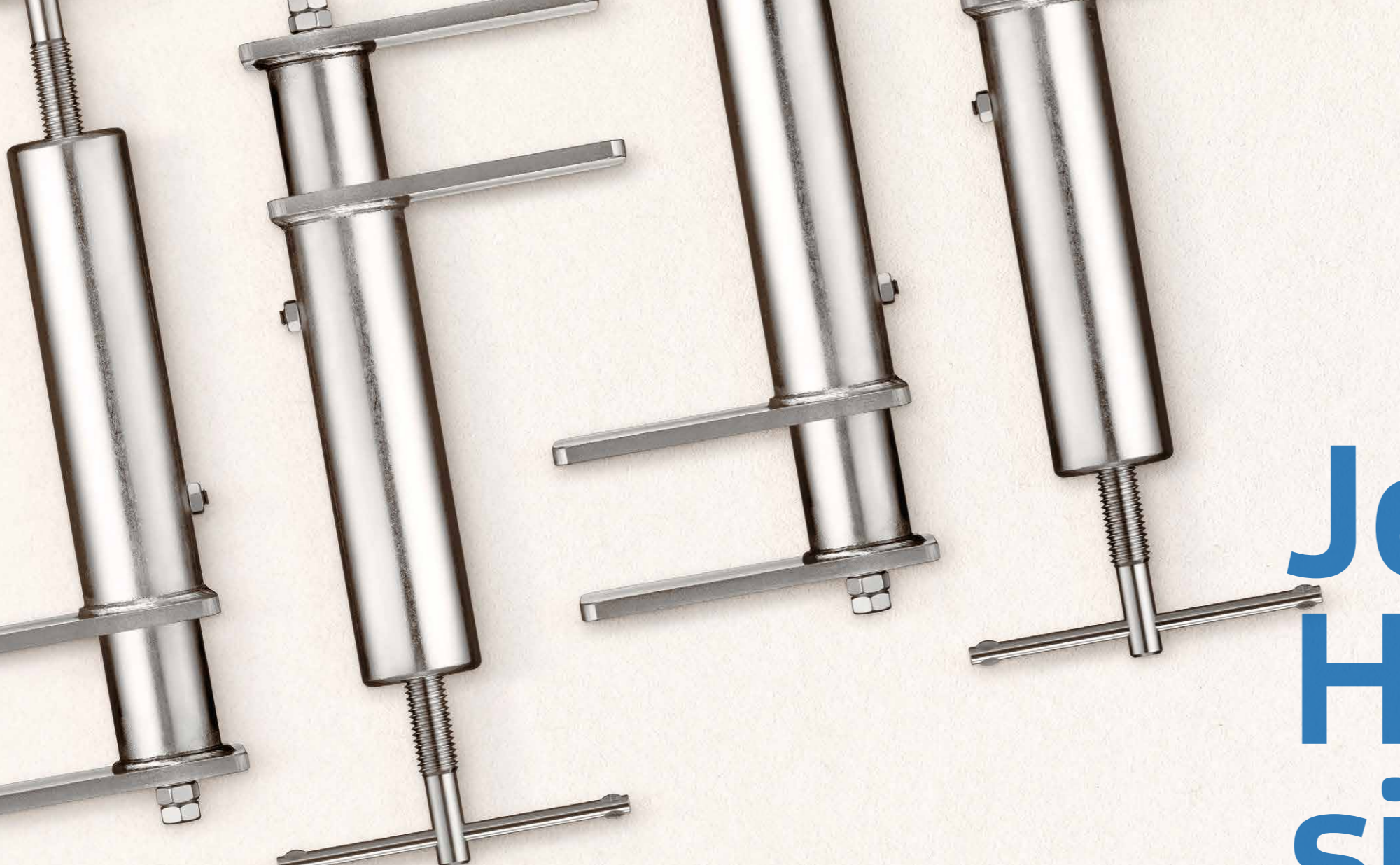

Jeder Handgriff sitzt

Werkzeuge

Bei uns passen nicht nur alle Bremsenkomponenten exakt zueinander – wir bieten auch das passende Werkzeug. Keine Frage, dass die Qualität immer erstklassig ist. Sie bekommen alles aus einer Hand, können schnell und zuverlässig arbeiten. Und wenn es um Fahrzeug-Elektronik geht, sind VDO Ersatzteile und Services die ideale Ergänzung.

Test- und Prüfgeräte

Ob Sie Bremsflüssigkeit, Sensoren oder andere Komponenten testen: ATE Geräte und die passenden Werkzeuge sind exakt und zuverlässig – das macht die Bremsendiagnose einfacher.

Entlüftungsgeräte

Bremsen schnell und effektiv entlüften: Sie haben die Wahl unter verschiedenen Geräten für unterschiedliche Fahrzeugtypen und Bremsensysteme – auch mit integrierter Absauganlage.

Entsorgungsgeräte

Um gebrauchte Bremsflüssigkeit umweltschonend und günstig zu entsorgen, muss man sie sortenrein sammeln. Kein Problem mit unseren unkomplizierten Entsorgungssystemen.

Bremsen-Spezialwerkzeuge

Bei ATE finden Sie alles, was Sie für den Einbau und die Wartung der verschiedenen Bremsenkomponenten brauchen – in Top-Qualität und genau auf die Anwendung abgestimmt.

Gebündeltes Know-how

Alle wichtigen Werkzeuge für den professionellen Bremsenservice an einem Ort, übersichtlich geordnet und bereit für den Einsatz: Der Werkstattwagen ist mit ATE Spezialwerkzeug ausgestattet und bietet noch zusätzlich Platz.



Alle Details finden Sie auf unserer Website und im ATE Werkzeug-Katalog unter www.ate-info.de

Mit Rat und Tat

Services

Erstklassige Produkte allein sind nicht alles – Ihre professionelle Arbeit macht die Qualität von ATE erst perfekt. Wir unterstützen Sie dabei mit umfassenden Services in allen Bereichen rund um Bremsenwartung und -reparatur. Dazu gehören persönliche Beratung und fachliche Trainings ebenso wie unser erfolgreiches Werkstatt-Konzept.

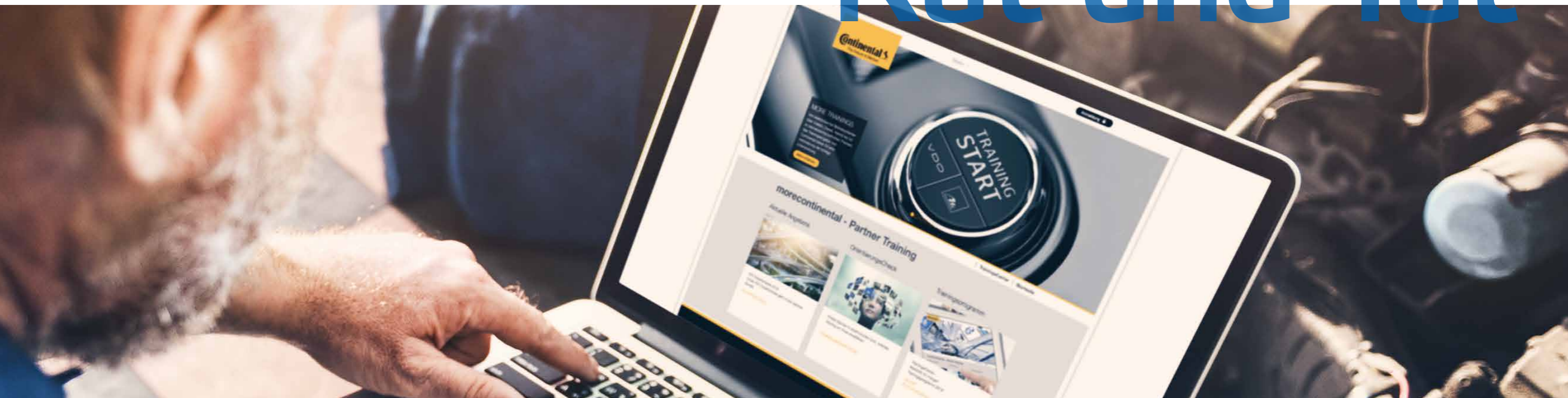

Online-Services

Auf www.ate.de finden Sie alles über unsere Produkte und Services sowie spezielle Angebote wie den Partner-Finder oder den Online-Teilekatalog. Zudem steht Ihnen die ATE App als Download zur Verfügung: Damit können Sie Ersatzteile finden, ganz einfach prüfen, ob Sie ein Originalteil vor sich haben – und vieles mehr.

Detail-Informationen

Unsere Kataloge mit allen Ersatzteilen sind in gedruckter Form, als CD-ROM oder online verfügbar. Keine Frage, dass wir sie laufend aktualisieren. Sollten Sie spezielle Fragen haben, nutzen Sie einfach die Technik-Hotline von ATE: Unsere Experten sind für Sie da und beraten Sie gern telefonisch oder per E-Mail.

Training

Immer auf dem neuesten Stand: In unseren praxisorientierten Trainings vermitteln wir aktuelles Know-how zu unterschiedlichen Themen. Das Angebot reicht von Informationsveranstaltungen über technisches und produktbezogenes Training bis hin zu betriebswirtschaftlichen Themen. Auch individuelle Coachings sind möglich.

Verkaufsunterstützung

Trommeln gehört zum Handwerk. Bei uns erhalten Sie unter anderem Schilder und die Geschäftsausstattung für Ihre Werkstatt, attraktives Marketing-Material, eine vielseitige Auswahl an Werbemitteln und hochwertige Arbeitskleidung. All das trägt nicht nur zu einem professionellen Auftritt bei, sondern auch zu Ihrem Geschäftserfolg.

Werkstatt-Konzept

Bieten Sie Ihren Kunden noch mehr professionellen Service – als ATE BremsenCenter. Mit dieser Partnerschaft profitieren Sie besonders von unserem Know-how und unserer umfassenden Unterstützung, bleiben aber freie Werkstatt. Darüber hinaus können Sie auch auf das Wissen von VDO Electronics zurückgreifen.

Sie möchten mehr über unsere Services wissen?

Besuchen Sie unsere Website www.ate.de/service oder fragen Sie nach unserer Service-Broschüre.

**ATE – Eine Marke
des Continental-Konzerns**

Continental Aftermarket GmbH
Guerickestraße 7
60488 Frankfurt

Telefon: +49 69 7603-1
Fax: +49 69 761061

www.ate.de

